



































Uputstvo za upotrebu Vinska vitrina



Obavezno pročitajte ovo uputstvo za upotrebu i montažu pre postavljanja – instalacije – puštanja u rad. Na taj način ćete zaštititi sebe i izbeći oštećenja.

Sadržaj

Bezbednosne napomene i upozorenja	5
Održivost i zaštita životne sredine	14
Vaš doprinos zaštiti životne sredine	14
Ovako štedite energiju	15
Upoznavanje	16
Opis uređaja	16
Pregled uređaja	16
Displej	18
Režim podešavanja 	19
Svetlo za prezentaciju 	19
Funkcija zaključavanja  / 	19
Isključivanje vinske vitrine (svih zona za temperiranje vina zajedno) 	19
Šabat program 	19
Informacija o Šabat programu 	19
Vreme do aktiviranja alarma za vrata 	19
Miele@home 	20
Zvuk tastera  / 	20
Zvučna upozorenja i signali  / 	20
Osvetljenost displeja 	20
Jedinica temperature °C/°F	21
Demo program 	21
Fabrička podešavanja 	21
Informacije o vinskoj vitrini 	21
Prikaz Active AirClean filtera 	21
Priloženi pribor	22
Bezbednost	22
Alarm za temperaturu	22
Alarm za vrata	23
Rukovanje bravom na vratima	24
Uređenje unutrašnjosti uređaja	24
Vađenje i ponovno postavljanje drvenih polica	24
Prilagođavanje drvene police (FlexiFrame) veličini boca	25
Maksimalni kapacitet	25
Maksimalno opterećenje drvenih polica	26
Maksimalno opterećenje pomoći za slaganje	26
Obeležavanje lajsne za nazive (Noteboard)	27

Puštanje u rad	28
Pre prve upotrebe.....	28
Priključivanje vinske vitrine.....	28
Aktiviranje ugljenog filtera (Active AirClean filter) 	28
Podešavanje SommelierSet-a	28
Pozicioniranje prečki na drvenim policama.....	29
Podešavanje pomoći za slaganje.....	29
Uključivanje vinske vitrine	29
Isključivanje vinske vitrine	29
Ako ste duže vreme odsutni.....	30
Rukovanje	31
Podešavanje temperature u zonama za temperiranje vina.....	31
Moguće vrednosti podešavanja temperature.....	31
Indikator temperature zona za temperiranje vina.....	31
Podešavanje vlažnosti vazduha (ActiveHumidity) u donjoj zoni za temperiranje vina 	32
Moguće vrednosti podešavanja za vlažnost vazduha.....	32
Očitavanje stvarne vlažnosti vazduha 	32
SommelierSet	33
Poslužavnik sa silikonskom podlogom koji može da se vadi	33
Držač za čaše	34
Prezenter za boce	34
Kutija za boce	34
Kutija za pribor.....	34
Prilagođavanje podešavanja	35
Objašnjenja o datim podešavanjima.....	35
Podešavanje intenziteta svetla za prezentaciju 	35
Uključivanje funkcije zaključavanja  / 	35
Uključivanje Šabat programa 	36
Isključivanje Šabat programa 	36
Promena vremena do aktiviranja alarma za vrata 	36
Konfigurisanje Miele@home 1. put	36
Deaktiviranje WLAN veze.....	37
Aktiviranje WLAN veze	37
Isključivanje zvuka tastera 	37
Uključivanje zvuka tastera 	37
Menjanje jačine zvučnih upozorenja i zvučnih signala  / 	38
Promena osvetljenosti displeja 	38
Menjanje jedinice temperature °C/°F.....	38
Isključivanje demo programa 	38
Resetovanje podešavanja na fabrička podešavanja 	38
Aktiviranje prikaza Active AirClean filtera 	39

Sadržaj

Čišćenje i održavanje	40
Napomene vezane za sredstvo za čišćenje	40
Priprema vinske vitrine za čišćenje	41
Čišćenje unutrašnjosti uređaja	41
Zamena Active AirClean filtera (ugljeni filter)	42
Potvrda zamene Active AirClean filtera	43
Čišćenje prednje i bočnih strana	43
Čišćenje zaptivke na vratima	44
Čišćenje otvora za dovod i odvod vazduha	44
Nakon čišćenja	44
Automatsko otapanje	44
Rešavanje problema	45
Servisna služba	51
Kontakt za prijavu smetnji	51
EPREL baza podataka	51
Garancija	51
Pribor koji se posebno kupuje	52
Instalacija	53
Mesto postavljanja	53
Klimatska klasa	54
Zahtevi za dovod i odvod vazduha	54
Postavljanje više vinskih vitrina/rashladnih uređaja	55
Promena smera otvaranja vrata	55
Montaža priloženih zidnih odstojnika	55
Postavljanje vinske vitrine	56
Nivelisanje vinske vitrine	56
Integrisanje vinske vitrine u kuhinjski blok	57
Dimenzije uređaja	59
Električni priključak	61
Deklaracija o usaglašenosti	63
Autorska prava i licence	64

Bezbednosne napomene i upozorenja

Ova vinska vitrina odgovara propisanim sigurnosnim odredbama. Neadekvatna upotreba međutim može da dovede do povreda kod osoba i oštećenja stvari.

Pažljivo pročitajte ovo uputstvo za upotrebu i montažu pre nego što vinsku vitrinu pustite u rad. Ono sadrži važna uputstva za ugradnju, bezbednost, upotrebu i održavanje uređaja. Na taj način ćete zaštititi sebe i izbeći oštećenja na vinskoj vitrini.

Prema standardu IEC 60335-1 Miele izričito ukazuje na to da se obavezno pročitaju i slede poglavlje o instalaciji vinske vitrine, kao i sigurnosna uputstva i upozorenja.

Firma Miele ne može da bude odgovorna za oštećenja, koja su nastala zbog nepoštovanja ovih uputstava.

Sačuvajte ovo uputstvo za upotrebu i montažu, i prosledite ga eventualnom budućem vlasniku ovog uređaja.

 Opasnost od povređivanja usled loma stakla.

Na nadmorskoj visini iznad 1.500 m staklena ploča na vratima uređaja bi mogla da se slomi zbog promenjenog vazdušnog pritiska. Oštri polomljeni delovi bi mogli da prouzrokuju teške povrede.

Namenska upotreba

- ▶ Vinska vitrina je namenjena za upotrebu u domaćinstvu i za postavljanje u sredinama sličnim domaćinstvima, npr
 - u prodavnicama, kancelarijama i drugim radnim sredinama
 - u poljoprivrednim domaćinstvima
 - za korisnike usluga u hotelima, motelima, pansionima sa doručkom i ostalim tipičnim sredinama za boravak.
- Ova vinska vitrina nije predviđena za upotrebu na otvorenom prostoru.
- ▶ Ovu vinsku vitrinu koristite isključivo u uobičajenim uslovima u domaćinstvu za skladištenje vina.
- Vinska vitrina nije pogodna za zamrzavanje namirnica. Sve ostale svrhe upotrebe nisu dozvoljene.

Bezbednosne napomene i upozorenja

▶ Ova vinska vitrina nije pogodna za čuvanje i hlađenje lekova, krvne plazme, laboratorijskih preparata ili sličnih materija ili proizvoda koji su osnov smernice za medicinske proizvode. Pogrešno korišćenje vinske vitrine može prouzrokovati oštećenja robe koju ste stavili u uređaj ili može doći do njenog kvarenja. Ova vinska vitrina takođe nije pogodna za rad u oblastima u kojima postoji opasnost od eksplozije. Firma Miele nije odgovorna za oštećenja koja nastanu nenamenskom upotrebom ili pogrešnim rukovanjem.

▶ Osobe (uključujući deca), koje zbog svog fizičkog ili mentalnog stanja ili zbog svog neiskustva ili neznanja nisu u stanju da bezbedno rukuju vinskom vitrinom, ne smeju da je koriste bez nadzora.

Ove osobe smeju da koriste vinsku vitrinu bez nadzora samo ako im je objašnjeno kako mogu bezbedno da rukuju njom i ukoliko su razumele moguće opasnosti koje bi mogle iz toga da proisteknu.

Deca u domaćinstvu

▶ Decu koja imaju manje od 8 godina ne smete da puštate blizu vinske vitrine, osim ukoliko ih stalno nadgledate.

▶ Deca koja imaju više od 8 godina smeju da koriste vinsku vitrinu bez nadzora, samo ako im je objašnjeno kako mogu bezbedno da rukuju njom. Deca moraju biti u mogućnosti da prepoznaju i razumeju moguće opasnosti zbog pogrešnog rukovanja.

▶ Deca ne smeju da čiste ili održavaju vinsku vitrinu bez nadzora.

▶ Nadgledajte decu koja se zadržavaju u blizini vinske vitrine. Nikada nemojte da dozvolite deci da se igraju vinskom vitrinom.

▶ Opasnost od gušenja. Prilikom igre deca bi mogla da se obmotaju materijalom za pakovanje (npr. folijom) ili da ga stave preko glave i da se uguše. Čuvajte materijal za pakovanje van domašaja dece.

Tehnička bezbednost

► Cirkulacija rashladnog sredstva je provereno zaptivena. Rashladni uređaj ispunjava relevantne sigurnosne odredbe, kao i odgovarajuće direktive EU.



► Upozorenje: opasnost od požara usled zapaljivih materijala. Ovaj simbol se nalazi na kompresoru i upozorava na zapaljive materijale. Nemojte da uklanjate ovu nalepnicu.

Sadržano rashladno sredstvo (podaci na natpisnoj pločici) je ekološki prihvatljivo, ali je zapaljivo.

Upotreba ovog ekološki prihvatljivog rashladnog sredstva delimično dovodi do povećanja šumova prilikom rada uređaja. Osim šumova prilikom rada kompresora mogu da se pojave i šumovi strujanja u celom rashladnom sistemu uređaja. Ovi efekti ne mogu nažalost da se izbegnu, ali nemaju nikakvog uticaja na efikasnost vinske vitrine.

Prilikom transporta i ugradnje/postavljanja vinske vitrine, vodite računa da ne bude oštećen nijedan deo u rashladnom sistemu. Prskanje rashladnog sredstva može da prouzrokuje povrede očiju, a oslobodeno rashladno sredstvo se može zapaliti.

U slučaju oštećenja:

- Izbegavajte otvoreni plamen ili izvore paljenja.
- Odvojite vinsku vitrinu od električne mreže.
- Provetrite nekoliko minuta prostoriju u kojoj se vinska vitrina nalazi.
- Obavestite servisnu službu.

► Što ima više rashladnog sredstva u vinskoj vitrini, to treba da bude veća prostorija u kojoj se postavlja vinska vitrina. Ako eventualno postoji pukotina, u suviše malim prostorijama bi mogla da se stvori zapaljiva smeša gasa i vazduha. Na 8 g rashladnog sredstva prostorija mora da bude veličine najmanje 1 m³. Količina rashladnog sredstva je navedena na natpisnoj pločici koja se nalazi u unutrašnjosti vinske vitrine.

Bezbednosne napomene i upozorenja

► Podaci o priključku (osigurač, frekvencija, napon) na natpisnoj pločici vinske vitrine moraju obavezno da se podudaraju sa podacima za električnu mrežu, kako ne bi došlo do oštećenja na vinskoj vitrini. Pre priključenja uporedite ove podatke. U slučaju nedoumice raspitajte se kod kvalifikovanog električara.

► Električna bezbednost vinske vitrine garantuje se samo ako je priključena na propisno instaliran sistem sa zaštitnim vodom. Ovaj osnovni sigurnosni uređaj mora da postoji.

Ako imate nedoumice, vaše kućne električne instalacije treba da prekontrolišu stručni električar.

► Moguć je povremeni ili neprekidni režim rada u sistemu za snabdevanje energijom koji je nezavisan ili nije sinhronizovan sa mrežom (kao što su npr. izolovane mreže, rezervni sistemi). Preduslov za rad je da sistem za snabdevanje energijom bude u skladu sa specifikacijama EN 50160 ili sličnim.

Mere zaštite koje su predviđene u kućnoj instalaciji i u ovom proizvodu kompanije Miele po svojoj funkciji i načinu rada takođe moraju biti osigurane u izolovanim uslovima rada ili u režimu rada koji nije sinhronizovan sa mrežom, ili moraju biti zamenjene ekvivalentnim merama u instalaciji. Kao što je na primer opisano u aktuelnom izdanju VDE-AR-E 2510-2.

► Ako je priloženi priključni provodnik oštećen, provodnik treba da se zameni originalnim rezervnim delom da bi se izbegle opasnosti po korisnika. Firma Miele garantuje samo za originalne rezervne delove da će ispuniti zahteve o bezbednosti. Iz bezbednosnih razloga zamenu sme da vrši samo kvalifikovano stručno lice ili Miele servisna služba.

► Višestruke utičnice ili produžni kablovi ne garantuju potrebnu bezbednost (opasnost od požara). Ne priključujte vinsku vitrinu na električnu mrežu na ovaj način.

► Ukoliko vlaga dospe do delova pod naponom ili priključnog provodnika, to može da izazove kratki spoj. Zato ne koristite vinsku vitrinu u prostorijama gde ima vlage ili gde prska voda (npr. u garaži, vešernici itd.).

► Ova vinska vitrina ne sme da se koristi na nestacionarnim mestima (npr. na brodovima).

► Oštećenja na vinskoj vitrini bi mogla ga ugroze Vašu bezbednost. Proverite da li na njoj ima vidljivih oštećenja. Nikada ne upotrebljavajte oštećenu vinsku vitrinu.

► Ova vinska vitrina nije predviđena za upotrebu kao ugradni uređaj.

Bezbednosne napomene i upozorenja

- ▶ Prilikom instaliranja i održavanja, kao i opravki vinska vitrina mora da bude isključena iz električne mreže. Vinska vitrina je isključena iz struje samo kada je ispunjen neki od sledećih uslova:
 - osigurači u električnoj instalaciji su isključeni ili
 - navojni ulošci osigurača u električnoj instalaciji su sasvim odvrnuti ili
 - mrežni priključni provodnik je odvojen od električne mreže. Kod priključnih kablova sa mrežnim utikačem ne vucite za kabl već za utikač ako želite da ga isključite iz struje.
- ▶ Zbog nepravilne instalacije i održavanja ili opravki može za korisnika da nastane znatna opasnost. Instalacione radove i radove na održavanju ili opravke smeju da vrše samo stručna lica koje je ovlastila firma Miele.
- ▶ Prava iz garancije se gube ukoliko vinsku vitrinu popravlja servis koji nije ovlastila firma Miele.
- ▶ Neispravni delovi smeju da se zamene samo Miele originalnim rezervnim delovima. Samo za ove delove firma Miele garantuje da će u potpunosti ispuniti zahteve o bezbednosti.
- ▶ Ova vinska vitrina je zbog posebnih zahteva (npr. u pogledu temperature, vlažnosti, hemijske otpornosti, otpornosti na habanje i vibracije) opremljena specijalnim rasvetnim telom. Ovo rasvetno telo sme da se koristi samo za predviđenu namenu. Ovo rasvetno telo nije pogodno za osvetljavanje prostorija. Zamenu ovog rasvetnog tela sme da vrši isključivo ovlašćeno stručno lice ili Miele servisna služba. Ovaj vinska vitrina sadrži više izvora svetlosti koji imaju najmanje klasu energetske efikasnosti G.

Stručna instalacija

- ▶ Izvršite promenu smera otvaranja vrata (ako je potrebno) u skladu sa priloženim uputstvom za montažu.
- ▶ Prilikom transporta i postavljanja vinske vitrine, uvek nosite zaštitne rukavice.
- ▶ Vinsku vitrinu postavite uz pomoć 2. osobe.

Bezbednosne napomene i upozorenja

Pravilna upotreba

▶ Vinska vitrina je napravljena za određenu klimatsku klasu (opseg temperature okoline) čijih granica se treba pridržavati. Klimatska klasa je navedena na natpisnoj pločici u unutrašnjosti vinske vitrine. Niža temperatura okoline dovodi do dužeg vremena mirovanja kompresora, tako da vinska vitrina možda ne može da održi neophodnu temperaturu.

▶ Otvori za dovod i odvod vazduha ne smeju da budu pokriveni ili zapušeni. U tom slučaju više nije garantovan besprekoran dovod vazduha. Povećava se potrošnja energije i postoji mogućnost oštećenja delova uređaja.

▶ Ako u vinskoj vitrini čuvate namirnice koje sadrže mast ili ulje, pazite da mast ili ulje koje eventualno iscuri ne dođe u dodir sa plastičnim delovima vinske vitrine. Na plastici mogu zbog naprezanja da nastanu pukotine, tako da ona napsne ili pukne.

▶ Opasnost od požara i eksplozije. U vinsku vitrinu ne stavljajte eksplozivne materije ni proizvode koji sadrže zapaljive pogonske gasove (npr. sprejeve). Zapaljive smeše gasova bi mogle da se zapale zbog električnih delova konstrukcije.

▶ Opasnost od eksplozije. U vinskoj vitrini ne uključujte električne uređaje. Moglo bi da dođe do stvaranja varnica.

Dodatna oprema i rezervni delovi

▶ Koristite isključivo Miele originalni pribor. Ukoliko se dograđuju ili ugrađuju drugi delovi, gube se prava iz garancije, jemstvo i/ili odgovornost za uređaj.

▶ Firma Miele vam daje 15-godišnju, a najmanje 10-godišnju garanciju na dostavljanje funkcionalnih rezervnih delova nakon prestanka proizvodnje serije vaše vinske vitrine.

Čišćenje i održavanje

▶ Zaptivku vrata ne premazujte uljima ili masnoćama.

Usled toga će zaptivka vrata tokom vremena postati porozna.

▶ Para iz uređaja za čišćenje uz pomoć pare može da dospe do delova koji su pod naponom i da izazove kratki spoj.

Za čišćenje vinske vitrine ni u kom slučaju ne koristite uređaj za čišćenje uz pomoć pare.

▶ Upozorenje. Ne upotrebljavajte mehanička ili druga pomoćna sredstva koja nije preporučio proizvođač kako bi se ubrzao postupak otapanja.

▶ Šiljati predmeti ili predmeti sa oštrim ivicama oštećuju uređaje za hlađenje i vinska vitrina neće ispravno funkcionisati. Zato ne koristite šiljate predmete ili predmete sa oštrim ivicama

- za uklanjanje naslaga inja,
- za skidanje ostataka npr. od etiketa.

Transport

▶ Vinsku vitrinu treba uvek transportovati u uspravnom položaju i u transportnoj ambalaži kako ne bi došlo do oštećenja.

▶ Opasnost od povređivanja i oštećenja. Vinsku vitrinu treba transportovati uz pomoć 2. osobe zato što je dosta teška.

Bezbednosne napomene i upozorenja

Odlaganje starog uređaja

- ▶ Deca u igri mogu da se zatvore i uguše u vinskoj vitrini.
 - Demontirajte vrata uređaja.
 - Drvene/metalne police držite u vinskoj vitrini tako da deca ne mogu lako da se popnu unutra.
 - U slučaju vinskih vitrina sa bravom na vratima: sprečite da se deca prilikom igre zatvore u njoj i tako dospeju i životnu opasnost.
- ▶ Opasnost od električnog udara!
 - Odsecite mrežni utikač sa mrežnog priključnog kabla.
 - Odsecite mrežni priključni kabl sa starog uređaja.

Odložite mrežni utikač i mrežni priključni kabl odvojeno od starog uređaja.

▶ Tokom i nakon odlaganja, uverite se da vinska vitrina nije postavljena u blizini benzina ili drugih zapaljivih gasova i tečnosti.

▶ Opasnost od požara usled curenja ulja ili rashladnog sredstva! Sadržano rashladno sredstvo i ulje su zapaljivi. Rashladno sredstvo ili ulje koji cure mogu se zapaliti ako je koncentracija dovoljno visoka i dođe u dodir sa spoljnim izvorom toplote.

Prilikom odlaganja se uverite da rashladni sistem uređaja nije oštećen kako biste izbegli nekontrolisano curenje rashladnog sredstva (podaci na natpisnoj pločici) i ulja.

▶ Rashladno sredstvo koje prskajući izlazi napolje može da prouzrokuje povrede očiju. Pazite da ne oštetite delove rashladnog sistema na uređaju, npr.

- bušenjem kanala za rashladno sredstvo na isparivaču;
- savijanjem cevi;
- grebanjem površinskih slojeva.

Bezbednosne napomene i upozorenja

Simbol na kompresoru (zavisno od modela)

Ova napomena je značajna samo za reciklažu. Pri normalnom radu ne postoji opasnost.



- ▶ Ulje iz kompresora može da bude smrtonosno ako se proguta ili dospe u disajne puteve.

Održivost i zaštita životne sredine

Vaš doprinos zaštiti životne sredine

Odlaganje ambalaže

Ambalaža služi za rukovanje i štiti uređaj od oštećenja tokom transporta. Ambalažni materijali su odabrani sa stanovišta ekološke kompatibilnosti i tehnike odlaganja otpada i generalno se mogu reciklirati.

Recikliranjem ambalaže štede se sirovine. Koristite mesta za sakupljanje reciklabilnih materijala i opcije povrata za specifične materijale. Vaša Miele servisna služba će uzeti transportno pakovanje.

Odlaganje starog uređaja

Električni i elektronski uređaji sadrže različite vredne materijale. Oni sadrže i određene supstance, smeše i komponente koje su bile neophodne za njihovo funkcionisanje i bezbednost. U kućnom otpadu, kao i prilikom nestručnog tretmana, one mogu imati štetan uticaj na ljudsko zdravlje i životnu sredinu. Zato nikada ne odlažite Vaš stari uređaj u kućni otpad.



Vodite računa da se Vaš rashladni uređaj ne ošteti dok ga ne odložite na ekološki prihvatljiv način.

Na taj način ćete obezbediti da rashladno sredstvo u rashladnom sistemu uređaja i ulje u kompresoru ne dospeju u okolinu.

Umesto toga koristite zvanična, uređena mesta za besplatno sakupljanje i preuzimanje, kao i recikliranje električnih i elektronskih uređaja u opštini, kod prodavaca ili firme Miele. Vi ste po zakonu lično odgovorni za brisanje eventualnih ličnih podataka na starom uređaju koji se odlaže. Zakonski ste u obavezi da uklonite iskorišćene baterije i akumulatore, kao i lampe, koji se mogu ukloniti bez uništavanja. Odnosite ih na odgovarajuće mesto za sakupljanje otpada gde se mogu besplatno odložiti. Pobrinite se da Vaš stari uređaj do uklanjanja čuvate tako da bude osiguran od pristupa dece.

Ovako štedite energiju ...

Mesto postavljanja

Pri povišenim temperaturama okoline, vinska vitrina mora češće da hladi i pri tome troši više energije. Zato:

- Vinsku vitrinu postavite u dobro provetrenu prostoriju.
- Ne postavljajte vinsku vitrinu u blizini izvora toplote (grejno telo, šporet).
- Zaštitite vinsku vitrinu od direktnog sunčevog zračenja.
- Pobrinite se za idealnu temperaturu okoline od oko 20°C.
- Otvore za dovod i odvod vazduha držite slobodnim i redovno ih čistite od prašine.

Podešavanje temperature

Što je niža podešena temperatura, to je veća potrošnja energije. Preporučuju se sledeća podešavanja:

- +12 do +14°C.

Upotreba

Usled dovedene toplote i otežane cirkulacije vazduha povećava se potrošnja energije. Zato:

- Vrata uređaja otvarajte uvek samo onoliko koliko je neophodno. Dobro razvrstavanje vinskih boca pomaže pri orijentaciji.
- Nakon otvaranja, potpuno zatvorite vrata uređaja.
- Pridržavajte se fabričkih podešavanja prilikom raspoređivanja drvenih polica.
- Ne prepunjavajte drvene police kako bi vazduh mogao da cirkuliše.
- Držite ventilatorske otvore u vinskoj vitrini slobodnim.
- Koristite zidne odstojnike. Zidni odstojnici na zadnjoj strani vaše vinske vitrine obezbeđuju deklarisanu potrošnju energije.

Upoznavanje

Opis uređaja

Pregled uređaja

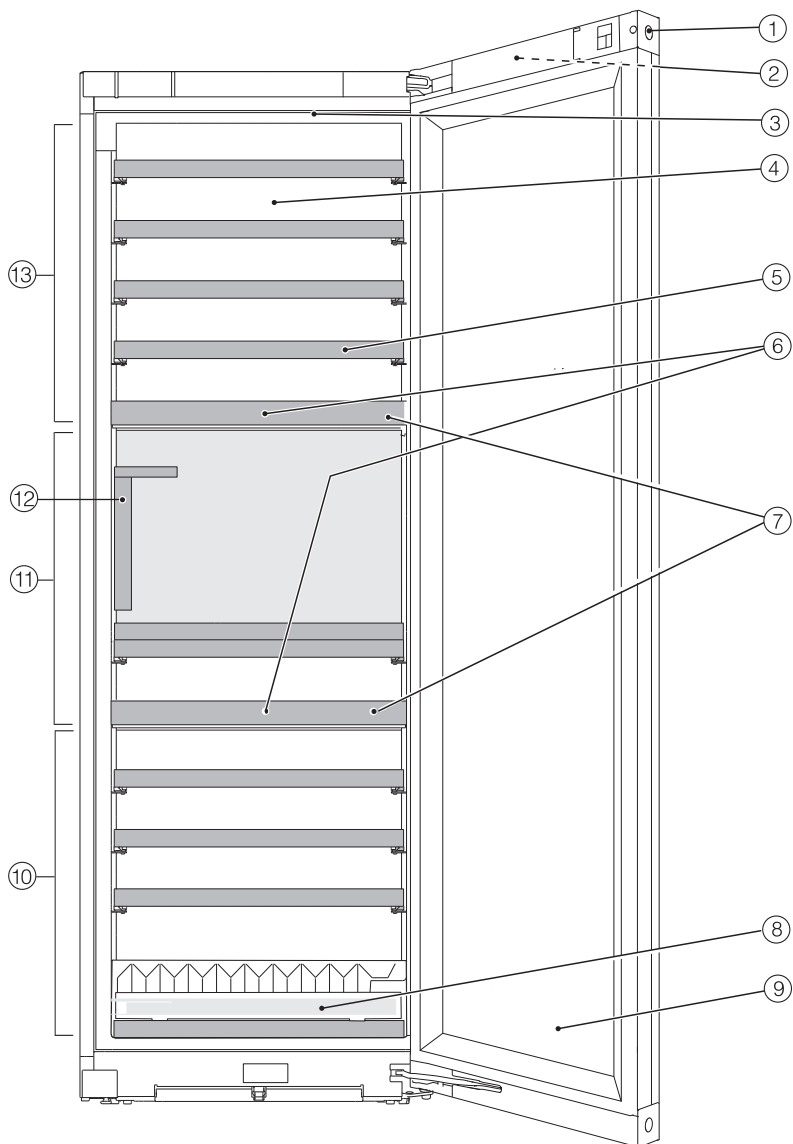

- ① Brava na vratima
- ② Displej sa spoljašnje strane na vratima uređaja
- ③ Unutrašnje osvetljenje i svetlo za prezentaciju (u svim zonama za temperiranje vina)
- ④ Suva zadnja strana radi sprečavanja kondenzata
- ⑤ Drvene police sa lajsnama za označavanje (FlexiFrames sa Noteboard-om)
- ⑥ Ugljeni filter: Active AirClean filteri se nalaze iza Noteboard ploča.
- ⑦ Izolaciona ploča između zona za temperiranje vina: različite vrste vina se mogu istovremeno čuvati na različitim temperaturama.
- ⑧ Pomoć za slaganje za optimizovano skladištenje boca
- ⑨ Staklena vrata: sigurnosno staklo otporno na UV zračenje štiti vaše vino od štetnih UV zraka.
- ⑩ Donja zona za temperiranje vina sa funkcijom podešavanja vlažnosti vazduha (ActiveHumidity) za dugoročno skladištenje
- ⑪ Srednja zona za temperiranje vina
- ⑫ SommelierSet sa:
držačem za čaše,
uklonjivim ležištem,
prezenterom za boce,
kutijom za boce i pribor (sa poklopcem i ležištem za olovku)
- ⑬ Gornja zona za temperiranje vina

Upoznavanje



Displej

Šiljati ili oštri predmeti, npr. olovke, mogu da izgrebu displej.

Displej dodirujte samo prstima.

Ukoliko su Vam prsti hladni, postoji mogućnost da displej ne reaguje.





- ① Indikator demo programa
(vidljiv samo ako je uključena funkcija demo program)
- ② Indikator temperature za gornju zonu za temperiranje vina i senzorski taster za podešavanje temperature
- ③ Senzorski taster svetla za prezentaciju  za uključivanje i isključivanje unutrašnjeg osvetljenja kada su vrata uređaja zatvorena
- ④ Indikator temperature za srednju zonu za temperiranje vina i senzorski taster za podešavanje temperature
- ⑤ Indikator temperature za donju zonu za temperiranje vina i senzorski taster za podešavanje temperature i vlažnosti vazduha (ActiveHumidity)
- ⑥ Senzorski taster režima podešavanja  za biranje raznih funkcija u režimu podešavanja
- ⑦ Indikator Miele@home status veze
(vidljiv samo ako je konfigurisana funkcija Miele@home)

Režim podešavanja

Svetlo za prezentaciju

Ako želite da prezentujete svoje boce vina i kada su vrata uređaja zatvorena, možete da podesite unutrašnje osvetljenje tako da ostane uključeno i kada su vrata uređaja zatvorena.

Svetlo za prezentaciju se uključuje i isključuje pomoću senzorskog tastera  na displeju. Kada je svetlo za prezentaciju uključeno, senzorski taster  svetli narandžastom bojom.

Svetlo za prezentaciju se može zasebno podesiti ili isključiti za svaku zonu za temperiranje vina (vidi poglavlje „Prilagođavanje podešavanja“).

Funkcija zaključavanja /

Aktivirana funkcija zaključavanja štiti od nenamernog isključivanja vinske vitrine i od neželjenih podešavanja neovlašćenih osoba, npr. dece.

Ako npr. želite da promenite temperaturu nakratko, funkcija zaključavanja može nakratko da se deaktivira (vidi poglavlje „Prilagođavanje podešavanja“).

Isključivanje vinske vitrine (svih zona za temperiranje vina zajedno)

Pogledajte poglavlje „Pokretanje“, odeljak „Isključivanje vinske vitrine“.

Šabat program

Radi podrške verskim običajima vinska vitrina ima Šabat program (vidi poglavlje „Prilagođavanje podešavanja“).

Kada je uključen Šabat program, privremeno se deaktiviraju:

- unutrašnje osvetljenje kada su vrata uređaja otvorena
- svetlo za prezentaciju kada su vrata uređaja zatvorena
- displej
- svi zvučni i optički signali
- aktivna WLAN veza
- podsetnici (npr. prikaz Active AirClean filtera): podešeni vremenski interval se zaustavlja

Sve ostale prethodno aktivirane funkcije ostaju aktivirane.

Tokom Šabat programa ne možete da vršite podešavanja na vašoj vinskoj vitrini.

Informacija o Šabat programu

Ovde možete da pozovete verziju Šabat programa.

Vreme do aktiviranja alarma za vrata



Ovde možete da podesite vreme do aktiviranja alarma za vrata nakon otvaranja vrata uređaja (vidi poglavlje „Prilagođavanje podešavanja“).

Upoznavanje

Miele@home @

Vaša vinska vitrina je opremljena integriranim WLAN modulom.

Umrežavanje je fabrički deaktivirano.

Ovde možete da podesite funkciju Miele@home po 1. put, deaktivirati i aktivirati WLAN ili resetovati konfiguraciju mreže (vidi poglavlje „Prilagođavanje podešavanja“).

Za korišćenje su vam potrebni:

- WLAN mreža
- Miele aplikacija
- Miele korisnički nalog. Korisnički nalog možete da kreirate putem Miele aplikacije.

Aplikacija Miele vas vodi prilikom povezivanja između vinske vitrine i kućne WLAN mreže.

Nakon što ste povezali vinsku vitrinu u svoju WLAN mrežu, pomoću aplikacije možete npr. da radite sledeće:

- tražite informacije o statusu rada svoje vinske vitrine
- menjate podešavanja svoje vinske vitrine

Povezivanjem vinske vitrine u vašu WLAN mrežu povećava se potrošnja električne energije, čak i kada je vinska vitrina isključena.

Obezbedite da na mestu postavljanja vinske vitrine signal WLAN mreže bude dovoljno jak.

Dostupnost WLAN veze

WLAN veza deli frekventni opseg sa drugim uređajima (npr. mikrotalasnim rećnama, igračkama na daljinsko upravljanje). Usled toga prilikom povezivanja može doći do smetnji, povremeno ili

potpuno. Iz tog razloga ne može da se obezbedi stalna raspoloživost ponuđenih funkcija.

Raspoloživost Miele@home

Korišćenje aplikacije Miele zavisi od raspoloživosti servisa Miele@home u Vašoj zemlji.

Servis Miele@home nije raspoloživ u svakoj zemlji.

Informacije o raspoloživosti naći ćete na internet strani www.miele.com.

Miele aplikacija

Miele aplikaciju možete besplatno preuzeti sa Apple App Store® ili Google Play Store™-a.



Zvuk tastera

Ovde možete da uključite ili isključite zvuk tastera (vidi poglavlje „Prilagođavanje podešavanja“).

Zvučna upozorenja i signali

Ovde možete da promenite jačinu zvučnih upozorenja i zvučnih signala (npr. kod alarma za vrata ili poruke o grešci). Ili možete potpuno da isključite zvučna upozorenja i zvučne signale ako se osećate uznemireno (vidi poglavlje „Prilagođavanje podešavanja“).

Osvetljenost displeja

Ovde možete da prilagodite osvetljenost displeja svetlosnim uslovima u vašem okruženju (vidi poglavlje „Prilagođavanje podešavanja“).

Jedinica temperature °C/°F

Ovde možete da podesite željenu jedinicu temperature (Celzijus ili Farenhajt) (vidi poglavlje „Prilagođavanje podešavanja“).

Demo program

Ovde možete da isključite demo program, ako je demo program uključen fabrički (na displeju se prikazuje ) (vidi poglavlje „Prilagođavanje podešavanja“).

Demo program omogućava specijalizovanoj prodavnici da vinska vitrina bude prezentovana bez uključene funkcije hlađenja. Ovo podešavanje Vam nije potrebno za privatnu upotrebu.

Fabrička podešavanja

Ovde možete da resetujete podešavanja vinske vitrine na fabrička podešavanja (vidi poglavlje „Prilagođavanje podešavanja“).

Savet: Resetujte podešavanja vinske vitrine na fabrička podešavanja kada vašu vinsku vitrinu budete odlagali, prodavali ili puštali u rad već korišćenu vinsku vitrinu. Time se resetuje mrežna konfiguracija, tako da se uklanjaju vaši lični podaci iz vinske vitrine. Osim toga, prethodni vlasnik više ne može da pristupi vinskoj vitrini.

Informacije o vinskoj vitrini

Ovde možete da pozovete identifikacionu oznaku modela i fabrički broj vinske vitrine.

Držite ove podatke o uređaju u pripravnosti:

- za povezivanje vinske vitrine u vašu WLAN mrežu (vidi poglavlje „Prilagođavanje podešavanja“, odeljak „Konfigurisanje Miele@home 1. put“).
- za prijavljivanje smetnje Miele servisnoj službi (vidi poglavlje „Servisna služba“).
- za pozivanje informacija u EPREL bazi podataka (vidi poglavlje „Servisna služba“).

Prikaz Active AirClean filtera

Filtriranje vazduha pomoću Active AirClean filtera obezbeđuje da vazduh ostane bez prašine i mirisa.

Prikaz Active AirClean filtera  na displeju vas podseća otprilike svakih 12 meseci da Active AirClean filteri treba da se zamene (vidi poglavlje „Čišćenje i održavanje“, odeljak „Zamena Active AirClean filtera“).

Ovde možete da aktivirate prikaz Active AirClean filtera (vidi poglavlje „Prilagođavanje podešavanja“).

Upoznavanje

Priloženi pribor

Ključ za zaključavanje vrata uređaja

Active AirClean filter

Active AirClean filteri između zona za temperiranje vina obezbeđuju optimalnu razmenu vazduha, a time i visok kvalitet vazduha u vinskoj vitrini.

Kreda u olovci

Koristite priloženu kredu u olovci za pisanje po Noteboard pločama na drvenim policama. Pisanje po Noteboard pločama vam omogućava dobar pregled uskladištenih vrsta vina.

Bezbednost

Alarm za temperaturu

Vinska vitrina je opremljena alarmom za temperaturu tako da temperatura ne može neprimetno da poraste ili padne i time ošteti vino.

Ukoliko temperatura dostigne opseg previsokih ili preniskih temperatura, na odgovarajućem indikatoru temperature crvenom bojom zasvetleće . Dodatno će se emitovati zvučni signal upozorenja sve dok ne prođe stanje alarma ili dok se prethodno ne isključi zvučni signal upozorenja.

Kada će temperaturni opseg biti prepoznat kao suviše visok ili suviše nizak, za-
visi od podešene temperature.

Zvučni i vizuelni signal javlja se u sledećim situacijama pod određenim uslovima:



- Prilikom razvrstavanja i vađenja vinskih boca ulazi suviše toplog vazduha iz prostorije.
- Skladištite veću količinu vinskih boca.
- Došlo je do nestanka struje.
- Vinska vitrina je neispravna.

Isključivanje alarma za temperaturu pre vremena

Pre nego što isključite alarm za temperaturu, treba utvrditi uzrok alarma za temperaturu i otkloniti ga.

Ako vam zvučni signal upozorenja smeta, možete da ga isključite ranije.



■ Dodirnite  .

  se gasi i zvučni signal upozorenja se više ne čuje.



Na indikatoru temperature odgovarajuće zone za temperiranje vina se u trajanju od oko 1 minuta trepćući prikazuje najviša temperatura koja je u zoni za temperiranje vine bila do tada. Indikator temperature prebacuje zatim na aktuelnu temperaturu u zoni za temperiranje vina.

Alarm za vrata

Vinska vitrina je opremljena alarmom za vrata da bi se sprečio gubitak energije dok su vrata uređaja otvorena i radi zaštite uskladištenih vinskih boca usled kolebanja temperature.

Ukoliko vrata uređaja stoje otvorena duže vreme, na displeju svetli   žutom bojom. Dodatno se oglašava zvučni signal upozorenja i unutrašnje osvetljenje pulsira.



Vreme do aktiviranja alarma za vrata se može promeniti (videti poglavlje „Prilagodavanje podešavanja“, odeljak „Promena vremena do aktiviranja alarma za vrata “).

Zvučni signal upozorenja alarma za vrata može takođe da se isključi (vidi poglavlje „Prilagodavanje podešavanja“, odeljak „Promena jačine zvučnih upozorenja i zvučnih signala / “).

Čim zatvorite vrata uređaja, zvučni signal upozorenja se više ne čuje, a na displeju se isključuje .

Prevremeno isključivanje alarma za vrata

■ Dodirnite  .

Zvučni signal upozorenja se više ne čuje,   se isključuje, a unutrašnje osvetljenje svetli konstantno.

Ako se vrata uređaja ne zatvore, alarm za vrata se ponavlja nakon oko 1 minuta.

Upoznavanje

Rukovanje bravom na vratima

Pomoću mehaničke brave na vratima možete da zaštitite svoju zalihu vina od neovlašćenog pristupa.

Zaključavanje i otključavanje vinske vitrine

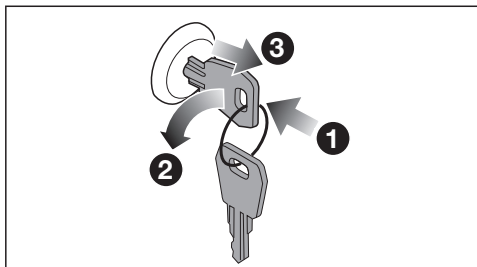

- Stavite ključ u bravu ❶ na vratima uređaja.
- Za zaključavanje: pritisnite bravu na vratima unutra i okrenite ključ za 90° u smeru suprotnom od smera kretanja kazaljki na satu ❷.
- Izvucite ključ ❸ i čuvajte ga na bezbednom mestu.
- Za otključavanje: umetnite ključ u bravu na vratima, pritisnite bravu na vratima unutra i okrenite ključ za 90° u smeru kretanja kazaljki na satu.

Uređenje unutrašnjosti uređaja

Vađenje i ponovno postavljanje drvenih polica

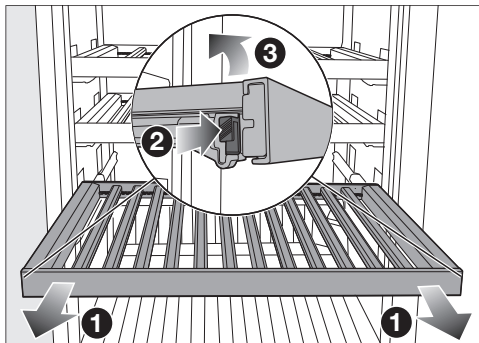

- Izvucite drvenu policu prema napred do graničnika ❶.
- Pritisnite jezičke za fiksiranje ❷ sa obe strane drvene police i podignite drvenu policu nagore ❸.
- Da biste ponovo postavili drvenu policu, stavite je najpre pozadi na šine za izvlačenje tako da nalegne u ležište.
- Pritisnite drvenu polici u prednjem delu nadole na šine za izvlačenje tako da jezički za fiksiranje nalegnu u ležište.

⚠ Opasnost od povreda usled padanja vinskih boca.

Može se dogoditi da se vinske boce ukleste u drvene police koje se nalaze iznad i da prilikom vađenja drvenih polica ispadnu iz vinske vitrine/rasladnog uređaja.

Drvene police uvek izvlačite polako i pažljivo.

 Opasnost od oštećenja i povreda usled slomljenog stakla.

Drvene police i vinske boce koje štrče mogu da oštete staklena vrata ako se staklena vrata zatvore u tim uslovima.

Vodite računa o tome da drvene police i vinske boce ne štrče.

Prilagođavanje drvene police (FlexiFrame) veličini boca



■ Pojedinačne prečke na drvenoj polici možete po želji uklanjati ili premeštati.

Na taj način možete drvenu policu fleksibilno prilagoditi vinskim bocama.

Maksimalni kapacitet

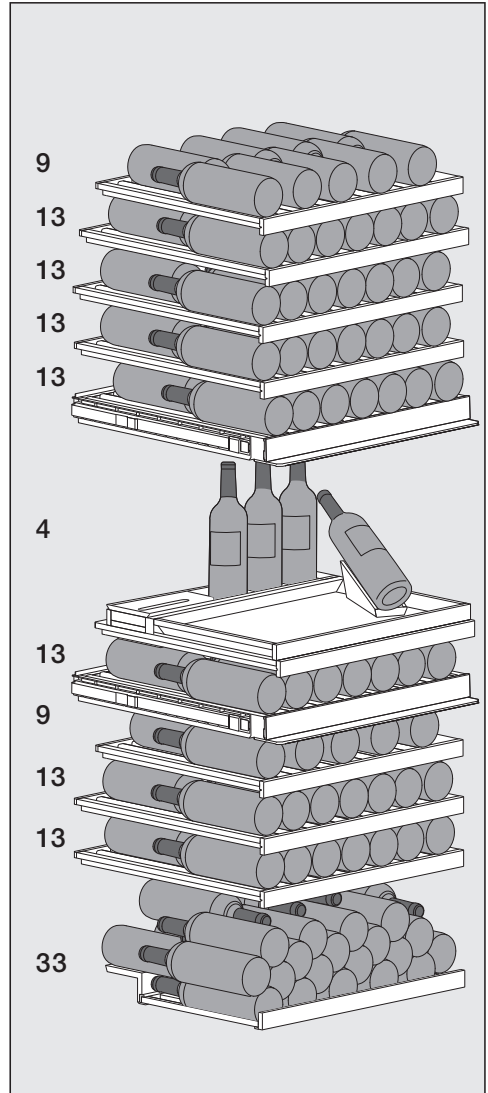

U vinskoj vitrini možete da skladištite maks. 146 boca (0,75 l; oblik boce: boca tipa „bordo“):

- 61 boca u gornjoj zoni za temperiranje vina

Upoznavanje

- 17 boca u srednjoj zoni za temperiranje vina (od toga 3 boce u kutiji za boce, 1 boca u presenteru za boce)
- 68 boca u donjoj zoni za temperiranje vina (od toga 33 boce složene na pomoći za slaganje na donjoj drvenoj polici)

Maksimalno opterećenje drvenih policica

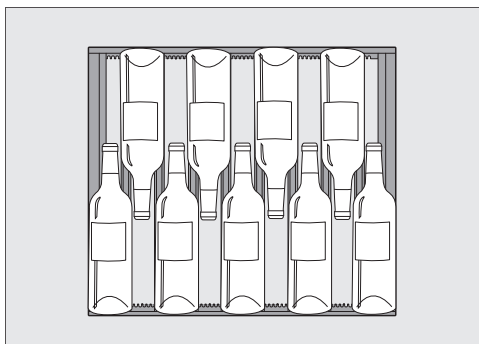

Raspored 9 boca na gornjim drvenim policama u gornjoj i donjoj zoni za temperiranje vina

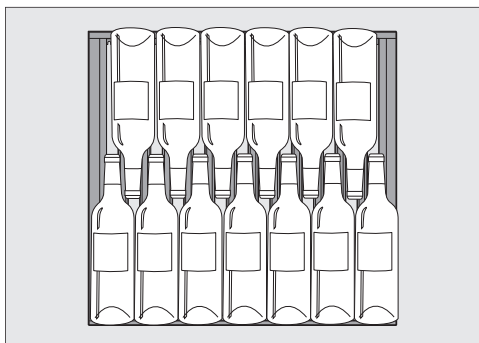

Raspored 13 boca na ostalim drvenim policama

⚠ Opasnost od oštećenja usled preopterećenja.

Prekoračenje preporučenog maksimalnog opterećenja može dovesti do oštećenja drvenih policica.

Svaka pojedinačna drvena policica sme da se optereti sa maks. 25 kg.

Izbegavajte ređanje vinskih boca na drvenim policama jedne preko drugih.

Maksimalno opterećenje pomoći za slaganje

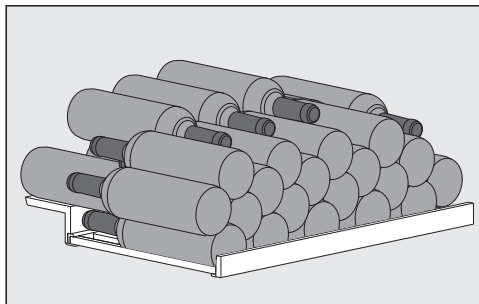

Raspored 33 vinske boce na pomoći za slaganje

Obeležavanje lajsne za nazive (Noteboard)

Da biste imali dobar pregled uskladištenih vrsta vina, na Noteboard pločama na drvenim policama možete da ispišete nazive vina.

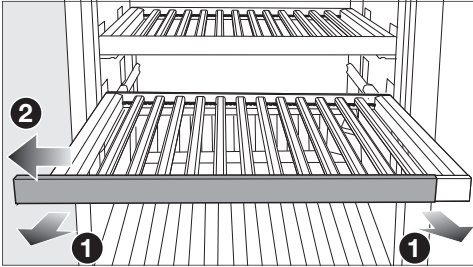

- Izvucite drvenu policu blago prema napred ①.
- Povucite Noteboard sa drvene police na jednu stranu ②.
- Nazive vina koji vam više nisu potrebni uklonite vlažnom krpom.

⚠ Opasnost od oštećenja usled neadekvatnih sredstava za čišćenje.

Čišćenjem lajsni za nazive (Noteboard ploče) sredstvom za čišćenje može se oštetiti njihov premaz.

Noteboard ploče čistite isključivo čistom vodom.

- Obeležite Noteboard priloženom kredom u olovci.
Alternativno, za obeležavanje preporučujemo sledeće proizvode:

- olovke sa tečnom kredom, kao npr. edding 4095 marker sa tečnom kredom
- običnu kedu za pisanje na tabli

⚠ Opasnost od oštećenja usled korišćenja pogrešnih sredstava za pisanje.

Za pisanje po Noteboard ploči nikada nemojte da koristite hemijske olovke, drvene bojice i grafitne olovke, korektorne olovke, voštane boje, uljane krede, flomastere (npr. permanentne markere, tekst markere, olovke za foliju itd.). Oni teško ili uopšte ne mogu da se uklone sa Noteboard ploče.

Za pisanje koristite samo preporučene proizvode jer se oni mogu lako ukloniti sa Noteboard ploče.

- Gurnite Noteboard sa strane na drvenu policu.

Puštanje u rad

Pre prve upotrebe



- Uklonite svu ambalažu i zaštitne folije.
- Očistite unutrašnjost vitrine i pribor (vidi poglavlje „Čišćenje i održavanje“).

Priključivanje vinske vitrine

- Priključite vinsku vitrinu na električnu mrežu, kao što je opisano u poglavlju „Instalacija“, odeljak „Električno priključivanje“.

Na displeju se prvo prikazuje Miele, a zatim .

Aktiviranje ugljenog filtera (Active AirClean filter)

- Aktivirajte prikaz Active AirClean filtera  (vidi poglavlje „Prilagođavanje podešavanja“, odeljak „Aktiviranje prikaza Active AirClean filtera “).

Podešavanje SommelierSet-a

Stavite delove SommelierSet-a u vinsku vitrinu sledećim redosledom. Držač za čaše **2** je već fabrički montiran u vinskoj vitrini.

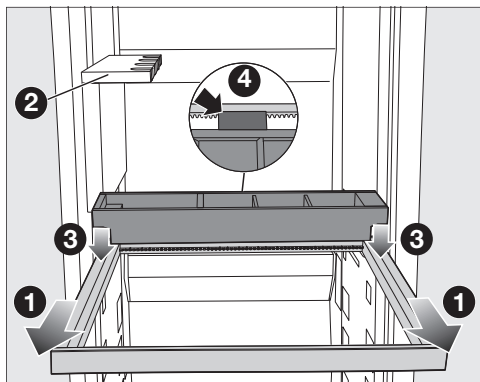

- Izvucite drveni okvir **1** ispod držača za čaše **2** do kraja.

- Postavite kutiju za boce odozgo na drveni okvir **3** tako da se odstožnik na kutiji za boce nasloni na drveni okvir pozadi **4**.

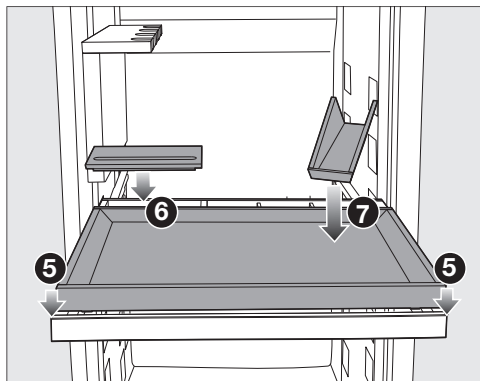

- Postavite poslužavnik **5** odozgo na drveni okvir.
- Postavite poklopac na kutiju za pribor **6**.
- Postavite prezenter za boce na ležište **7**.

Pozicioniranje prečki na drvenim policama

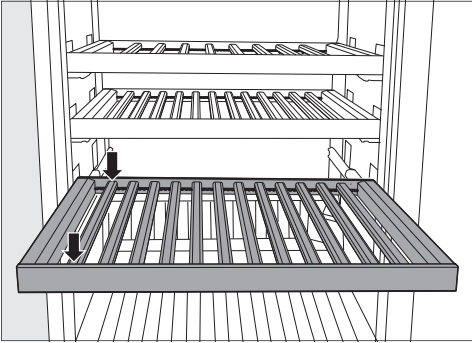

- Postavite prečke na drvenu policu na jednakim rastojanjima i uglavite prečke na njihovu odgovarajuću poziciju.

Tako ćete na drvenoj polici dobiti mesto za maksimalni kapacitet boca (oblik boce: boca tipa „bordo“).

Podešavanje pomoći za slaganje

Upotrebom pomoći za slaganje dostižete maksimalni kapacitet u donjoj zoni za temperiranje vina.

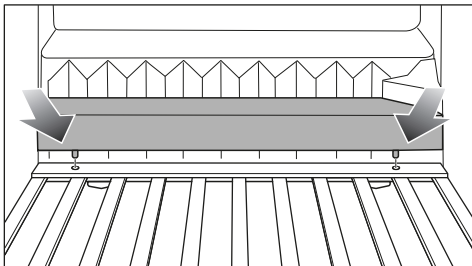

- Postavite pomagalo za slaganje iza donje drvene police.
- U tu svrhu zabravite stopice pomagala za slaganje levo i desno u nosače.

Uključivanje vinske vitrine



- Na displeju dodirnite .

Ako se displej neko vreme ne dodiruje, displej prelazi u režim uštede energije i zatamnjuje se.

Vinska vitrina počinje da hladi, a unutrašnje osvetljenje se uključuje kada otvorite vrata uređaja.

Zavisno od temperature okoline i podešavanja može potrajati nekoliko sati dok se ne dostignu željene temperature u određenoj zoni za temperiranje vina i konstantno prikazuju.

Isključivanje vinske vitrine

- Dodirnite .
- Prevlačite ulevo ili udesno dok se  ne prikaže u sredini.
- Dodirnite .

Hlađenje i unutrašnje osvetljenje su isključeni.

Na displeju se prikazuje .

Imajte u vidu: vinska vitrina nije odvojena od električne mreže kada se isključi.

Puštanje u rad

Ako ste duže vreme odsutni

Ukoliko zbog dužeg odsustva isključite vinsku vitrinu, ali je ne očistite, postoji opasnost da će se stvoriti buđ ako vrata uređaja ostanu zatvorena. Obavezno očistite vinsku vitrinu.



Ako vinsku vitrinu nećete da koristite duže vreme, onda obratite pažnju na sledeće:

- Isključite vinsku vitrinu.
- Izvucite mrežni utikač iz struje ili isključite osigurač u kućnoj instalaciji.
- Da biste dovoljno provetrali vinsku vitrinu i da biste izbegli mirise, očistite vinsku vitrinu i ostavite je otvorenu.

Podešavanje temperature u zonomama za temperiranje vina

Temperature u 3 zone za temperiranje vina možete da podesite nezavisno jednu od druge.

Za dugotrajno skladištenje vina preporučuje se temperatura između 12 i 14°C.

- Dodirnite indikator temperature zone za temperiranje vina čiju temperaturu želite da podesite.
- **Donja zona za temperiranje vina:**
Dodirnite .
- Prevlačite ulevo ili udesno dok se željena temperatura ne prikaže u sredini.
- Za potvrdu dodirnite željenu temperaturu.
- Za izlazak iz nivoa podešavanja dodirnite .

Indikator temperature ponovo prebacuje na stvarnu temperaturu koja je u tom trenutku u zoni za temperiranje vina.

Ukoliko ste menjali podešavanje temperature:

- Nakon nekoliko sati prekontrolišite indikator temperature. Tek tada će biti podešena stvarna temperatura.
 - Nakon oko 6 sati kod malo napunjenog rashladnog uređaja
 - Nakon oko 24 sati kod punog rashladnog uređaja

Ako je nakon tog perioda temperatura previsoka ili preniska:

- Ponovo podesite temperaturu.

Moguće vrednosti podešavanja temperature

Temperatura u svim zonama za temperiranje vina može da se podesi od 5 do 20°C.

Indikator temperature zona za temperiranje vina

U normalnom režimu rada, na displeju se prikazuje **srednja, stvarna temperatura** koja trenutno vlada u odgovarajućoj zoni za temperiranje vina.

U zavisnosti od temperature okoline i podešavanja, može biti potrebno nekoliko sati dok se ne dostigne odgovarajuća temperatura koja se zatim neprekidno prikazuje.

Rukovanje

Podešavanje vlažnosti vazduha (ActiveHumidity) u donjoj zoni za temperiranje vina δ ... δ

Da bi podešavanje vlažnosti vazduha optimalno funkcionisalo, potrebna je temperatura okoline od 19 do 28°C.

- Na displeju dodirnite indikator temperature donje zone za temperiranje vina.
- Prevucite ulevo tako da se δ ... δ prikaže u sredini.
- Dodirnite δ ... δ .
- Prevlačite ulevo ili udesno dok se željena vlažnost vazduha (δ , $\delta\delta$, $\delta\delta\delta$) ne prikaže u sredini.
- Za potvrdu dodirnite željeno podešavanje.
- Za izlazak iz nivoa podešavanja dodirnite \hookleftarrow .

U zavisnosti od temperature okoline i podešene vlažnosti vazduha, može proći nekoliko dana dok se konkretna vlažnost vazduha ne dostigne i prikaže.

Moguće vrednosti podešavanja za vlažnost vazduha

Vlažnost vazduha možete da podesite u 3 nivoa i tako prilagodite vašim individualnim potrebama.

- δ : niska vlažnost vazduha
- $\delta\delta$: srednja vlažnost vazduha
- $\delta\delta\delta$: visoka vlažnost vazduha

Imajte u vidu da se potrošnja energije neznatno povećava sa visinom podešene vlažnosti vazduha.

Ako želite da koristite donju zonu za temperiranje vina za dugotrajno skladištenje vinskih boca sa zapušačima od plute, preporučujemo da izaberete srednju vlažnost vazduha $\delta\delta$.

Očitavanje stvarne vlažnosti vazduha **i**

U zavisnosti od temperature okoline i podešene vlažnosti vazduha, može proći nekoliko dana dok se konkretna vlažnost vazduha ne dostigne i prikaže.

- Na displeju dodirnite indikator temperature donje zone za temperiranje vina.
- Prevucite ulevo tako da se δ ... δ prikaže u sredini.
- Dodirnite **i**.

Na displeju se prikazuje **stvarna vlažnost vazduha** koja trenutno vlada u donjoj zoni za temperiranje vina (usrednjena vrednost za oko 2 sata).

- Da biste napustili prikaz, dodirnite \checkmark .

SommelierSet

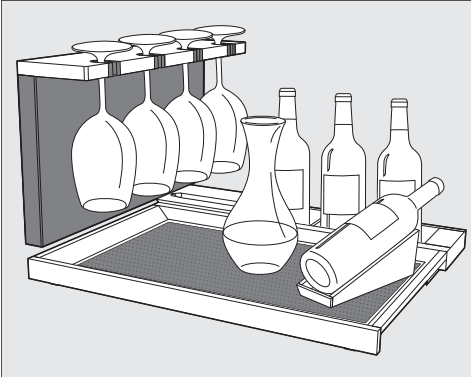

Uz SommelierSet možete da pripremite svoje vino za uživanje već u vinskoj vitrini. Tako u vinskoj vitrini možete da čuvate čaše i pribor za vino, da dekantirate vino, kao i da tamo skladištite već otvorene vinske boce.

Poslužavnik sa silikonskom podlogom koji može da se vadi

Drveni delovi u vašoj vinskoj vitrini su neobrađeni, osetljivi i nisu zaštićeni od spoljašnjih uticaja.

Najbolje je da odmah uklonite nečistoće na drvenim delovima.

Koristite silikonsku podlogu za zaštitu poslužavnika.

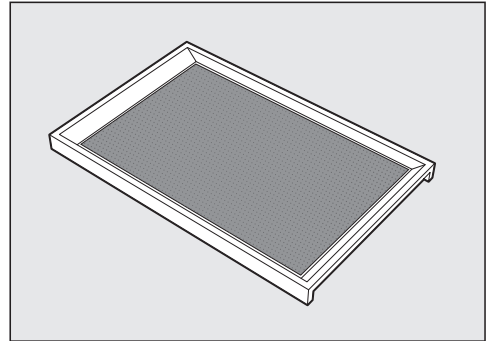

Uz poslužavnik, koji se vadi, možete da odnesete dekantirano vino direktno do vaših gostiju.

Pri tome, silikonska podloga omogućava stabilnost čaša na poslužavniku.

Pored toga, silikonska podloga koja se može brisati sprečava pojavu ružnih mrlja na poslužavniku.

Prilikom ponovnog postavljanja poslužavnika, uverite se da su poslužavnik i silikonska podloga čisti. Prljavština koja se unosi spolja (npr. takođe u ostatke hrane ili pića) može podstaći stvaranje buđi u vinskoj vitrini pri povišenoj temperaturi i vlažnosti vazduha.

Rukovanje

Držač za čaše

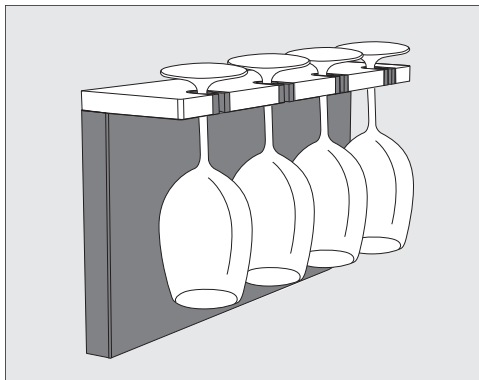

Po potrebi možete da čuvate i prethodno hladite vaše čaše za vino u držaču za čaše.

Zasebno uklonjivi držač za čaše pruža mesto za 4 čaše.

Prezenter za boce

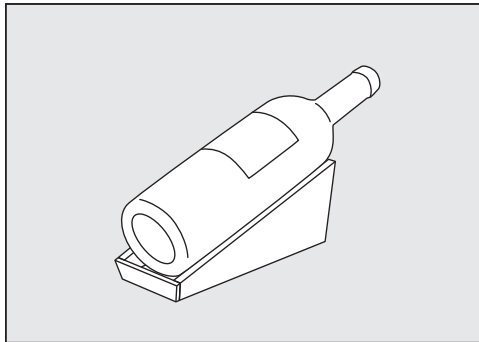

U prezenteru za boce možete na najbolji način da čuvate otvorene vinske boce.

Kutija za boce

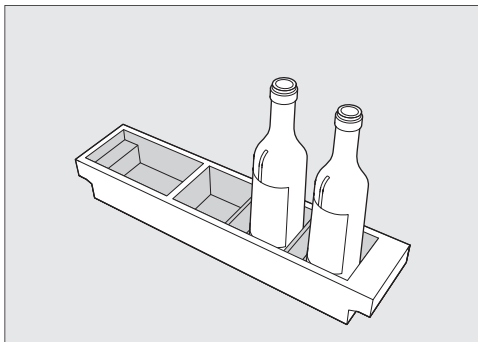

U kutiji za boce možete da čuvate otvorene vinske boce.

Kutija za pribor

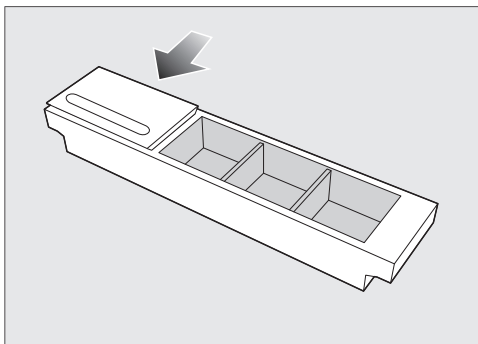

U kutiji za pribor možete da skladištite pribor poput vadičepa ili sekača folije.





Po potrebi, zatvorite kutiju za pribor pomoću poklopca i koristite integrisano ležište za odlaganje.

Objašnjenja o datim podešavanjima



Dok se nalazite u meniju podešavanja , automatski se potiskuju alarm za vrata i ostale poruke upozorenja.

Podešavanje intenziteta svetla za prezentaciju

Svetlo za prezentaciju se može posebno podesiti za svaku zonu za temperiranje vina na različite nivoe osvetljenosti ili potpuno isključiti.



- Dodirnite .
- Prevlačite ulevo ili udesno dok se  ne prikaže u sredini.
- Dodirnite .
- Prevlačite ulevo ili udesno dok se željena zona za temperiranje vina ne prikaže u sredini.
- Dodirnite željenu zonu za temperiranje vina.
- Odaberite željenu osvetljenost tako što ćete prevući ulevo ili udesno na segmentnom indikatoru (stepen 1–7).
- Ako želite da u potpunosti isključite svetlo za prezentaciju, prevlačite prstom ulevo dok se segmentni indikator potpuno ne ugasi.
- Potvrdite željeno podešavanje dodiranjem na segmentni indikator.
- Alternativno: potvrdite željeno podešavanje dodiranjem na .
- Za izlazak iz nivoa podešavanja dodirnite .

Uključivanje funkcije zaključavanja

- Dodirnite .
- Prevlačite ulevo ili udesno dok se  ne prikaže u sredini.

- Dodirnite .

Pri uključenoj funkciji zaključavanja  svetli narandžasto.

- Za izlazak iz nivoa podešavanja dodirnite .
- Otvorite i zatvorite vrata uređaja. Tek tada je funkcija zaključavanja  aktivna.

Kratkotrajno deaktiviranje funkcije zaključavanja





- Dodirnite indikator temperature zone za temperiranje vina čiju temperaturu želite da podesite.
- Dodirnite  na oko 6 sekundi.

Indikator se prebacuje na promenjenu temperaturu.

- Sada izvršite potrebna podešavanja.

Otvaranjem i zatvaranjem vrata uređaja ponovo se uključuje funkcija zaključavanja .

Potpuno isključivanje funkcije zaključavanja

- Dodirnite .
- Dodirnite  na oko 6 sekundi.
- Prevlačite ulevo ili udesno dok se  ne prikaže u sredini.
- Dodirnite .



Kada je funkcija zaključavanja isključena,  svetli belom bojom.

- Za izlazak iz nivoa podešavanja dodirnite .

Prilagođavanje podešavanja

Uključivanje Šabat programa

Dok je uključen Šabat program , ne možete da vršiti izmene na podešavanjima.

- Dodirnite .
- Prevlačite ulevo ili udesno dok se  ne prikaže u sredini.

- Dodirnite .

 svetli narandžastom bojom.

- Za izlazak iz nivoa podešavanja dodirnite .

Uključen Šabat program  se prikazuje na displeju oko 3 sekunde.

Zatim se displej gasi.

Vodite računa o tome da vrata uređaja budu dobro zatvorena jer su optički i zvučni signali isključeni.

Isključivanje Šabat programa

Funkcija Šabat program  se automatski isključuje nakon otprilike 80 sati.

Funkciju Šabat program  možete takođe da isključite ranije.

- Dodirnite crni displej.

Prikazuje se .

- Dodirnite .





 svetli narandžastom bojom.

- Ponovo dodirnite simbol .



Kada je Šabat program isključen,  svetli belo.

- Za izlazak iz nivoa podešavanja dodirnite .

Promena vremena do aktiviranja alarma za vrata

- Dodirnite .
- Prevlačite ulevo ili udesno dok se  ne prikaže u sredini.
- Dodirnite .
- Prevlačite ulevo ili udesno dok se željeno podešavanje vremena između 30 sekundi i 3 minuta: 30 sekundi ne prikaže u sredini.
- Za potvrdu dodirnite željeno podešavanje.
- Za izlazak iz nivoa podešavanja dodirnite .

Konfigurisanje Miele@home 1. put







- Dodirnite .
- Prevlačite ulevo ili udesno dok se  ne prikaže u sredini.
- Dodirnite .
- Dodirnite na željeni način povezivanja (APP ili WPS).

Nakon uspešne prijave na displeju se pojavljuje .







Ukoliko veza nije mogla da se uspostavi, pojavljuje se .

- U tom slučaju pokrenite postupak ponovo.
- Za izlazak iz nivoa podešavanja dodirnite .

Deaktiviranje WLAN veze







- Dodirnite .
 - Prevlačite ulevo ili udesno dok se  ne prikaže u sredini.
 - Dodirnite .
 - Da biste deaktivirali WLAN vezu, dodirnite .
- Prikazuje se .
- Za izlazak iz nivoa podešavanja dodirnite .

Aktiviranje WLAN veze

- Dodirnite .
 - Prevlačite ulevo ili udesno dok se  ne prikaže u sredini.
 - Dodirnite .
 - Da biste aktivirali WLAN vezu, dodirnite .
- Prikazuje se .
- Za izlazak iz nivoa podešavanja dodirnite .

Kada je WLAN veza aktivna, svetli  na displeju.

Resetovanje konfiguracije mreže



- Dodirnite .
- Prevlačite ulevo ili udesno dok se  ne prikaže u sredini.
- Dodirnite .
- Prevlačite udesno dok se  ne prikaže u sredini.
- Dodirnite .
- Dodirnite .
- Za izlazak iz nivoa podešavanja dodirnite .

Sva izvršena podešavanja i unete vrednosti za Miele@home se resetuju.

WLAN veza je deaktivirana,  se gasi na displeju.

Resetujte konfiguraciju mreže kada vinsku vitrinu budete odlagali, prodavali ili kada budete upotrebljavali već korišćenu vinsku vitrinu. Svi lični podaci se uklanjaju iz vinske vitrine. Osim toga, prethodni vlasnik više ne može da pristupi vinskoj vitrini.



Isključivanje zvuka tastera

- Dodirnite .
- Prevlačite ulevo ili udesno dok se  ne prikaže u sredini.
- Dodirnite .

Kada je zvuk tastera isključen, svetli  belom bojom.

- Za izlazak iz nivoa podešavanja dodirnite .

Uključivanje zvuka tastera



- Dodirnite .
- Prevlačite ulevo ili udesno dok se  ne prikaže u sredini.
- Dodirnite .

Kada je zvuk tastera uključen, svetli  narandžastom bojom.

- Za izlazak iz nivoa podešavanja dodirnite .

Prilagođavanje podešavanja

Menjanje jačine zvučnih upozorenja i zvučnih signala /





- Dodirnite .
- Prevlačite ulevo ili udesno dok se  ne prikaže u sredini.
- Dodirnite .
- Odaberite željenu jačinu zvuka tako što ćete prevući ulevo ili udesno na segmentnom indikatoru (stepen 1–7).
- Ako želite da u potpunosti isključite zvučna upozorenja i zvučne signale, prevlačite prstom ulevo dok se segmentni indikator potpuno ne ugasi.
- Potvrdite željeno podešavanje dodirrom na segmentni indikator.

Kada su zvučna upozorenja i zvučni signali isključeni, pojavljuje se  bele boje.



Kada su zvučna upozorenja i zvučni signali uključeni, pojavljuje se  narandžaste boje.

- Za izlazak iz nivoa podešavanja dodirnite .





Promena osvetljenosti displeja

- Dodirnite .
- Prevlačite ulevo ili udesno dok se  ne prikaže u sredini.
- Dodirnite .
- Odaberite željenu osvetljenost tako što ćete prevući ulevo ili udesno na segmentnom indikatoru (stepen 1–7).
- Potvrdite željeno podešavanje dodirrom na segmentni indikator.
- Za izlazak iz nivoa podešavanja dodirnite .

Menjanje jedinice temperature °C/°F





- Dodirnite .
 - Prevlačite ulevo ili udesno dok se °C ili °F ne prikaže u sredini.
 - Za promenu jedinice temperature dodirnite °C ili °F.
- Pojavljuje se °C ili °F.
- Za izlazak iz nivoa podešavanja dodirnite .

Isključivanje demo programa

- Dodirnite .
- Dodirnite .
- Prevlačite ulevo ili udesno dok se  ne prikaže u sredini.
- Dodirnite .



Nakon isključivanja demo programa , vinska vitrina se isključuje i mora ponovo da se uključi.

Resetovanje podešavanja na fabrička podešavanja

- Dodirnite .
 - Prevlačite ulevo ili udesno dok se  ne prikaže u sredini.
 - Dodirnite .
- Prikazuje se .
- Dodirnite .

Vinska vitrina se isključuje i mora ponovo da se uključi.

Aktiviranje prikaza Active AirClean filtera

- Dodirnite .
- Prevlačite ulevo ili udesno dok se  ne prikaže u sredini.
- Dodirnite .

Kada se prikaz Active AirClean filtera aktivira, svetli  narandžastom bojom.

- Za izlazak iz nivoa podešavanja dodirnite .

Čišćenje i održavanje

Natpisna pločica u unutrašnjosti vinske vitrine se ne sme uklanjati. Ona je potrebna u slučaju smetnje.

Vodite računa da voda ne dospe u elektroniku ili osvetljenje.

 Opasnost od oštećenja usled prodora vlage.

Para iz paročištača može da ošteti plastične i električne delove.

Za čišćenje vinske vitrine nemojte da koristite paročištač.

 Opasnost po zdravlje usled unete prljavštine.

Prljavština koja se unosi spolja (npr. takođe u ostatke hrane ili pića) može podstaći stvaranje buđi u vinskoj vitri- ni pri povišenoj temperaturi i vlažnosti vazduha.

U vinsku vitrinu postavljajte samo čiste vinske boce i čist pribor.

- sredstva za čišćenje mašine za pranje posuđa
- sprejeve za čišćenje rerni
- sredstva za čišćenje staklokeramičkih ploča za kuvanje (izuzetak je čišćenje staklenog fronta)
- sredstva za čišćenje stakla (izuzetak je čišćenje staklenog fronta: sredstvo za čišćenje stakla sa blagom koncentracijom alkohola, koje ne sadrži dodatke, kao npr. limun ili slično)
- abrazivne grube sunđere i četke (npr. sunđere za pranje lonaca)
- magične sunđere
- oštre metalne strugače

Za čišćenje preporučujemo čistu sunđerastu krpu, mlaku vodu i malo sredstva za ručno pranje sudova.

Napomene vezane za sredstvo za čišćenje

U unutrašnjosti vinske vitrine koristite samo sredstva za čišćenje i održavanje koja su neškodljiva za namirnice.

Da ne biste oštetili površine, prilikom čišćenja **nemojte** da koristite sledeće:

- sredstva za čišćenje koja sadrže sodu, amonijak, kiseline ili hlor
- sredstva za čišćenje koja rastvaraju kamenac
- abrazivna sredstva za čišćenje (npr. prašak, kremu za ribanje kamen za čišćenje)
- sredstva za čišćenje koja sadrže rastvarače
- sredstva za čišćenje nerđajućeg čelika

Priprema vinske vitrine za čišćenje

- Isključite vinsku vitrinu.

Na displeju se pojavljuje  i hlađenje je isključeno.

- Iz vinske vitrine izvadite vinske boce i stavite vinske boce na hladno mesto.
- Po potrebi, izvadite sve delove koji se mogu skinuti radi čišćenja (vidi poglavlje „Upoznavanje“, odeljak „Uređenje unutrašnjosti uređaja“).
- Radi čišćenja, izvadite pribor koji može da se izvadi.
- Pre čišćenja drvenih polica, uklonite lajsne za označavanje (Noteboard ploče).

Čišćenje unutrašnjosti uređaja

Redovno čistite vinsku vitrinu, bar jednom mesečno.

Ukoliko su nečistoće duže prisutne, može se desiti da posle nekog vremena nečistoće više ne mogu da se uklone.

Površine bi mogle da se oboje ili promene.

Najbolje je da odmah uklonite nečistoće.

- Unutrašnjost uređaja operite čistim sunđerom, mlakom vodom sa malo deterdženta za ručno pranje sudova.
- Sve delove operite ručno, ne u mašini za pranje sudova.
- Očistite sve **drvene** delove krpom koja je blago navlažena, jer oni **ne smeju** da se pokvase.

 Opasnost od oštećenja usled neadekvatnih sredstava za čišćenje.

Čišćenjem lajsni za nazive (Noteboard ploče) sredstvom za čišćenje može se oštetiti njihov premaz.

Noteboard ploče čistite isključivo čistom vodom.

- Posle čišćenja sve operite čistom vodom i obrišite mekom krpom.
- Da bi se vinska vitrina dovoljno proventrala i sprečilo stvaranje neprijatnih mirisa, ostavite vinsku vitrinu još nekoliko trenutaka otvorenu.

Čišćenje i održavanje

Skidanje i čišćenje silikonskih podloga

⚠ Opasnost od oštećenja usled pogrešnog čišćenja.

Silikonske podloge će se oštetiti ako ih čistite u mašini za pranje sudova ili mašini za pranje veša.

Očistite silikonske podloge isključivo ručno.

- Uklonite silikonske podloge sa poslužavnika i iz kutije za boce.
- Silikonske podloge očistite toplom vodom i blagim deterdžentom za ručno pranje sudova.
- Zatim osušite silikonske podloge krpom.
- Silikonske podloge stavite nazad na poslužavnik i u kutiju za boce tek kada su silikonske podloge potpuno suve.

⚠ Opasnost od oštećenja usled nepravilnog sušenja.

Silikonske podloge će se oštetiti ako ih sušite u rerni.

Silikonske podloge nikada ne sušite u rerni.

Zamena Active AirClean filtera (ugljeni filter)

Nove Active AirClean filtere možete da nabavite u Miele servisnoj službi, u specijalizovanoj prodavnici ili preko internet prezentacije firme Miele.

Active AirClean filteri se nalaze iza Noteboard ploča (lajsne za nazive), između zona za temperiranje vina.

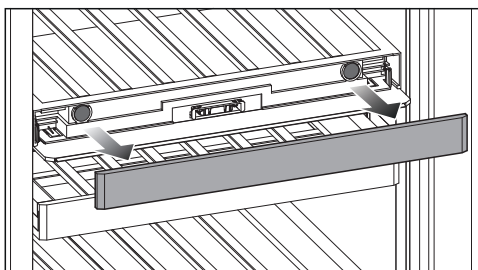

- Skinite Noteboard.

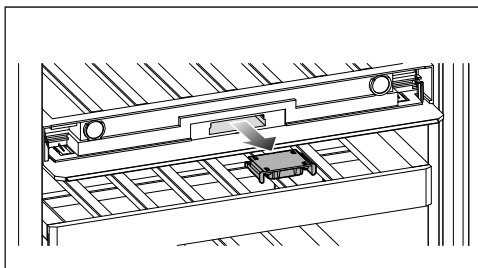

- Izvucite prihvat filtera.

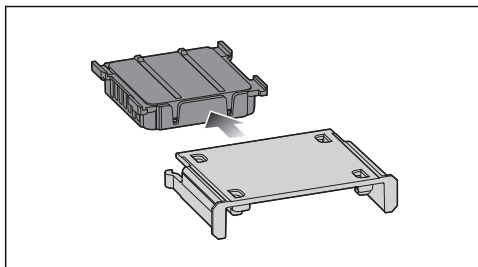

- Izvucite korišćeni Active AirClean filter.

- Odložite korišćeni Active AirClean filter sa kućnim otpadom.

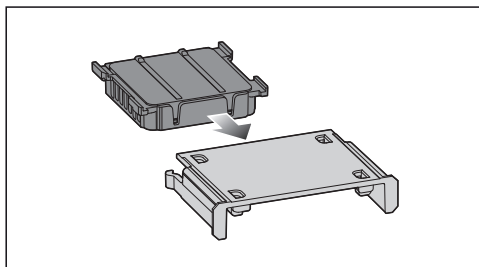

- Postavite novi Active AirClean filter u prihvat filtera.

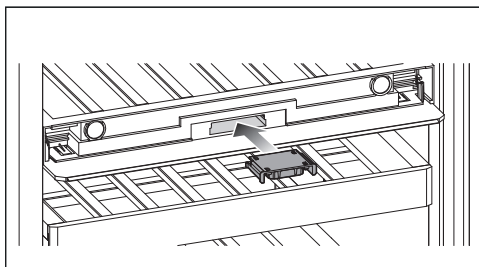

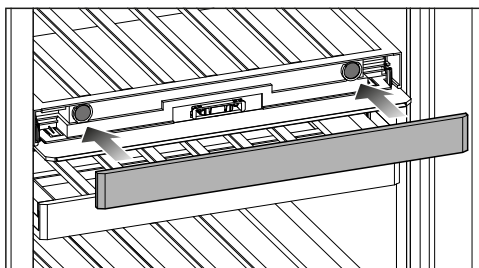

- Postavite prihvat filtera sa novim AirClean filterom.



- Postavite Noteboard.

Potvrda zamene Active AirClean filtera

- Na displeju dodirnite simbol .
-  nestaje sa displeja, a tajmer se resetuje.

Čišćenje prednje i bočnih strana

Ukoliko su nečistoće duže prisutne, može se desiti da posle nekog vremena više ne mogu da se uklone. Površine bi mogli da se oboje ili promene. Najbolje je da odmah uklonite nečistoće na prednjoj i bočnim stranica uređaja.

Sve površine su osetljive na grebanje i mogu da se oboje ili promene ukoliko dođu u dodir sa neodgovarajućim sredstvima za čišćenje.

Molimo pročitajte informacije u odeljku „Napomene vezane za sredstvo za čišćenje“ na početku ovog poglavlja.

- Očistite površine čistom sunderastom krpom, deterdžentom za pranje sudova i toplom vodom. Za čišćenje možete da koristite i čistu, vlažnu krpom od mikrovlakana bez sredstva za čišćenje.
- Posle čišćenja operite sve čistom vodom i obrišite mekom krpom.
- Vrata uređaja očistite uz pomoć sredstva za čišćenje stakla.

Čišćenje i održavanje

Čišćenje zaptivke na vratima

 Opasnost od oštećenja usled pogrešnog čišćenja.

Prilikom tretiranja zaptivke na vratima uljima ili mastima zaptivka vrata može da postane porozna.

Zaptivku na vratima ne premazujte uljima ili mastima.

- Zaptivku na vratima redovno čistite samo vodom i na kraju je temeljno obrišite suvom krpom.

Čišćenje otvora za dovod i odvod vazduha

Naslage prašine povećavaju potrošnju energije.

- Otvore za dovod i odvod vazduha čistite redovno uz pomoć četkice ili usisivača (za to koristite npr. usisnu četku za Miele usisivače).

Nakon čišćenja

- Stavite sve delove u vinsku vitrinu.
- Uključite vinsku vitrinu.
- Postavite vinske boce u vinsku vitrinu i zatvorite vrata uređaja.

Automatsko otapanje

Vinska vitrina se automatski odmrzava.

Većinu smetnji i grešaka možete da otklonite sami. U mnogim slučajevima ćete uštedeti vreme i novac, jer nećete morati da kontaktirate servisnu službu.

Dodatne informacije o samostalnom otklanjanju smetnji možete naći na adresi www.miele.com/service.







Ako je moguće, ne otvarajte vinsku vitrinu do otklanjanja smetnje, da bi gubitak hladnoće bio što manji.

















Problem	Uzrok i otklanjanje
Kompresor se uključuje sve češće i duže, a temperatura u vinskoj vitrini je previše niska.	Otvori za dovod i odvod vazduha su pokriveni ili prašnjavi. ■ Ne pokrivajte otvore za dovod i odvod vazduha. ■ Otvore za dovod i odvod vazduha redovno čistite od prašine.
	Vrata uređaja su često otvarana. Ili su skladištene velike količine vinskih boca. ■ Vrata uređaja otvarajte samo po potrebi i što je moguće kraće. Neophodna temperatura automatski se uspostavlja posle izvesnog vremena.
	Vrata uređaja nisu dobro zatvorena. ■ Zatvorite vrata uređaja. Neophodna temperatura automatski se uspostavlja posle izvesnog vremena.
	Temperatura okoline je previsoka. Što je viša temperatura okoline, utoliko duže radi kompresor. ■ Pridržavajte se uputstava u poglavlju „Instalacija“, odeljak „Mesto postavljanja“.
	Podešena je previše niska temperatura u vinskoj vitrini. ■ Korigujte podešavanje temperature.

Rešavanje problema







Opšti problemi sa vinskom vitrinom







Problem	Uzrok i otklanjanje
Željena vlažnost vazduha u donjoj zoni za temperiranje vina ne može da se podesi.	Na displeju se prikazuju izmene stvarne vlažnosti vazduha u vinskoj vitrini sa vremenskim zakašnjenjem. ■ Proverite vlažnost vazduha još jednom kasnije.
	Temperatura okoline je previsoka ili preniska. ■ Obezbedite temperaturu okoline od 19 do 28°C.
	Podešena je suviše visoka temperatura donje zone za temperiranje vina. ■ Temperaturu donje zone za temperiranje vina podešite na temperaturu od maks. 10°C.
	Vlažnost okoline je preniska. ■ Ako je vlažnost okoline veoma niska, možda neće biti moguće postići visok nivo vlažnosti vazduha u vinskoj vitrini.
	Vlažnost vazduha u vinskoj vitrini zavisi od učestalosti i trajanja otvaranja vrata, temperature i vlažnosti okoline, opterećenja i podešavanja uređaja.
Ne čuje se zvučni signal upozorenja iako vrata uređaja već dugo stoje otvorena.	To nije greška. Zvučni signal upozorenja u režimu podešavanja se isključio. Ako želite ponovo da uključite zvučni alarm: ■ Dodirnite  . ■ Prevlačite ulevo ili udesno dok se  ne prikaže u sredini. ■ Dodirnite  . ■ Odaberite željenu jačinu zvuka tako što ćete prevući udesno na segmentnom indikatoru. ■ Potvrdite željeno podešavanje dodiranjem segmentni indikator. Kada su zvučna upozorenja i zvučni signali uključeni, pojavljuje se  orange.

Poruke na displeju

Poruka	Uzrok i otklanjanje
<p>Na displeju svetli , vinska vitrina nema snagu hlađenja, ali funkcioniše rukovanje vinskom vitrinom, kao i unutrašnje osvetljenje.</p>	<p>Demo program je uključen.</p> <ul style="list-style-type: none"> ■ Dodirnite . ■ Dodirnite . ■ Prevlačite ulevo ili udesno dok se  ne prikaže u sredini. ■ Dodirnite . <p>Nakon isključivanja demo programa , vinska vitrina se isključuje i mora ponovo da se uključi.</p>
<p>Na displeju se ne prikazuje ništa. Displej je crn.</p>	<p>Uključen je Šabat program : unutrašnje osvetljenje je isključeno, a vinska vitrina hladi.</p> <ul style="list-style-type: none"> ■ Dodirnite crni displej. <p>Prikazuje se .</p> <ul style="list-style-type: none"> ■ Dodirnite . <p> svetli narandžastom bojom.</p> <ul style="list-style-type: none"> ■ Ponovo dodirnite simbol . <p>Kada je Šabat program isključen, simbol  svetli belo.</p> <hr/> <p>Displej nije pravilno priključen na vinsku vitrinu.</p> <ul style="list-style-type: none"> ■ Da li je promena smera otvaranja vrata pravilno izvršena? Ponovo proverite utičnicu između vinske vitrine i displeja (vidi priloženo uputstvo za montažu). <hr/> <p>Režim uštede energije je uključen: ako se displej neko vreme ne dodiruje, displej prelazi u režim uštede energije i postaje taman.</p>
<p>Na displeju svetli , rukovanje vinskom vitrinom nije moguće.</p>	<p>Funkcija zaključavanja je uključena.</p> <ul style="list-style-type: none"> ■ Otključajte nakratko vinsku vitrinu ili potpuno isključite funkciju zaključavanja (vidi poglavlje „Prilagođavanje podešavanja“).
<p>Na displeju svetli , a dodatno se čuje zvučni signal.</p>	<p>Prikaz ActiveAirClean filtera  vas podseća da treba da se zameni ActiveAirClean filter.</p> <ul style="list-style-type: none"> ■ Zamenite ActiveAirClean filter (vidi poglavlje „Čišćenje i održavanje“, odeljak „Zamena ActiveAirClean filtera“). Potvrdite zamenu ActiveAirClean filtera tako što ćete dodirnuti  na displeju. <p> nestaje sa displeja.</p>

Rešavanje problema

Poruka	Uzrok i otklanjanje
Na displeju svetli žuto , dodatno se oglašava zvučni signal upozorenja i unutrašnje osvetljenje pulsira.	<p>Aktiviran je alarm za vrata.</p> <ul style="list-style-type: none">■ Dodirnite . <p>Zvučni signal upozorenja se više ne čuje,  se isključuje, a unutrašnje osvetljenje ponovo svetli konstantno.</p>
U zoni za temperiranje vina svetli crveno , a dodatno se čuje zvučni signal upozorenja.	<p>Aktiviran je alarm za temperaturu, zavisno od podešene temperature odgovarajuća zona za temperiranje vina je suviše topla ili suviše hladna.</p> <ul style="list-style-type: none">■ Dodirnite . <p> se gasi i zvučni signal upozorenja se više ne čuje.</p> <p>Na indikatoru temperature odgovarajuće zone za temperiranje vina se u trajanju od oko 1 minuta trepćući prikazuje najviša temperatura koja je u zoni za temperiranje vine bila do tada. Indikator temperature prebacuje zatim na aktuelnu temperaturu u zoni za temperiranje vina.</p> <p>Trepćući indikator temperature možete da napustite pre vremena:</p> <ul style="list-style-type: none">■ Dodirnite indikator temperature zone za temperiranje vina. <p>Prikazana najviša temperatura se briše. Posle toga se na indikatoru temperature ponovo pojavljuje stvarna, trenutna temperatura zone za temperiranje vina.</p> <ul style="list-style-type: none">■ Otklonite uzrok stanja alarma.









Poruka	Uzrok i otklanjanje
<p>Na displeju svetli crveno , a dodatno se čuje zvučni signal upozorenja.</p>	<p>Prikazuje se prekid napajanja strujom: temperatura u vinskoj vitrini je poslednjih dana ili sati u međuvremenu previše porasla zbog ispadanja električne mreže ili prekida u napajanju strujom.</p> <ul style="list-style-type: none"> ■ Dodirnite . <p> se gasi i zvučni signal upozorenja se više ne čuje.</p> <p>Na indikatoru temperature se u trajanju od oko 1 minuta trepereći prikazuje najviša temperatura koja je do tada vladala u vinskoj vitrini. Indikator temperature prebacuje zatim na aktuelnu temperaturu.</p> <p>Trepćući indikator temperature možete da napustite pre vremena:</p> <ul style="list-style-type: none"> ■ Dodirnite indikator temperature. <p>Prikazana najviša temperatura se briše. Posle toga se na indikatoru temperature ponovo pojavljuje stvarna trenutna temperatura. Vinska vitrina radi sa temperaturom koja je poslednja podešena.</p> <ul style="list-style-type: none"> ■ Otklonite uzrok stanja alarma.
<p>Na ekranu svetli crveno , eventualno se prikazuje šifra greške F sa ciframa. Dodatno se čuje zvučni signal upozorenja.</p>	<p>Postoji smetnja.</p> <ul style="list-style-type: none"> ■ Isključite zvučni signal upozorenja tako što ćete na ekranu dodirnuti . ■ Pozovite servisnu službu. <p>Da biste prijavili smetnju, pored prikazane šifre greške takođe su vam potrebni identifikaciona oznaka modela i fabrički broj vaše vinske vitrine. Ove informacije se mogu direktno prikazati:</p> <ul style="list-style-type: none"> ■ Za to dodirnite na ekranu i. <p>Na displeju će biti prikazani potrebni podaci o uređaju. Potvrđivanjem sa  napuštate prikaz sa informacijama i iznova vam se prikazuje šifra greške.</p> <p>Vinsku vitrinu možete da isključite i direktno iz obaveštenja o grešci.</p> <hr/> <p>Prikazuje se greška uređaja: ovaj prikaz uvek ima prioritet i odmah prekida svako podešavanje koje trenutno vršite.</p> <p>Greška uređaja ima prioritet i uvek se prikazuje pre postojećeg alarma za vrata i/ili temperaturu.</p>

Rešavanje problema

Unutrašnje osvetljenje

Problem	Uzrok i otklanjanje
 Opasnost od strujnog udara usled nezaštićenih delova koji su pod naponom. Prilikom skidanja poklopca osvetljenja možete doći u dodir sa delovima koji su pod naponom. Nemojte da skidate poklopac osvetljenja. LED osvetljenje sme da zameni i popravi isključivo servis.	

 Opasnost od povreda usled LED osvetljenja. Ovo osvetljenje odgovara rizičnoj grupi RG 2. Ukoliko je oštećen poklopac, može doći do povrede očiju. Ukoliko je poklopac sijalice oštećen, ne gledajte pomoću optičkih instrumenata (lupe ili sličnim) direktno u svetlo iz neposredne blizine.	
---	--

Problem	Uzrok i otklanjanje
Unutrašnje osvetljenje ne funkcioniše.	Vinska vitrina nije uključena. ■ Uključite vinsku vitrinu.
	Uključen je Šabat program  : displej je crn, a vinska vitrina hladi. ■ Dodirnite crni displej. Prikazuje se  . ■ Dodirnite  .  svetli narandžastom bojom. ■ Ponovo dodirnite simbol  . Kada je Šabat program isključen,  svetli belo.
	Kada su vrata uređaja otvorena, unutrašnje osvetljenje se zbog pregrevanja automatski isključuje nakon otprilike 15 minuta. Ukoliko to nije razlog, postoji neka smetnja. ■ Pozovite servisnu službu.
Unutrašnje osvetljenje svetli i kada su vrata uređaja zatvorena.	To nije greška. Svetlo za prezentaciju je uključeno. ■ Za isključivanje svetla za prezentaciju dodirnite senzorski taster svetla za prezentaciju  na displeju. Senzorski taster  ne svetli više narandžastom bojom.

Na www.miele.com/service ćete naći informacije o tome kako samostalno da otklonite smetnje, kao i informacije o Miele rezervnim delovima.

Kontakt za prijavu smetnji

U slučaju smetnji koje ne možete da otklonite, obratite se npr. vašem specijalizovanom Miele prodavcu ili Miele servisnoj službi.

Miele servisnu službu možete rezervirati putem interneta na www.miele.com/service.

Podatke za kontakt Miele servisne službe ćete naći na kraju ovog dokumenta.

Servisnoj službi je potrebna identifikaciona oznaka modela i fabrički broj (fabr./SB/br.). Oba podatka ćete naći na natpisnoj pločici u unutrašnjosti rashladnog uređaja ili, u zavisnosti od modela, u režimu za podešavanje pod informacijama **i**.

EPREL baza podataka

Od 1. marta 2021. godine, informacije o označavanju energetske efikasnosti i zahtevima eko-dizajna moći ćete da nađete u evropskoj bazi podataka proizvoda (EPREL). Putem sledeće veze <https://eprel.ec.europa.eu/> dospećete u bazu podataka proizvoda. Tamo ćete dobiti upit da unesete identifikacionu oznaku modela.

Identifikacionu oznaku modela ćete naći na natpisnoj pločici u unutrašnjosti rashladnog uređaja ili, u zavisnosti od modela, u režimu za podešavanje pod informacijama **i**.

Miele																									
XXXXXX	Nr. XX/XXXXXXXXXX																								
<small>WEINTEMPERERSCHRANK-UNTERTISCHMODELL MULTI-TEMPERATURE WINE STORAGE CABINET-UNDERCOUNTER ARMOIRE DE MISE EN TEMP. DES VINS-MOD. ENCASTRABLE SOUS PLAN АРМОИРОВАНИЕ ТЕМПЕРАТУРЫ ВИНА-МОДЕЛЬ ПОДПОВЕРХНОСТНОГО ШКАФА ВИННИЙ ТЕМПЕРАТУРНИЙ ШКАФ</small>																									
<table border="1"> <tr> <th>Klasse/Class</th> <th>Ap-Typ/AP-Type</th> <th>Bruttinhalt/Gross Capacity</th> <th>Gefriervermögen/Freezing Capacity</th> </tr> <tr> <td>Class/Classe</td> <td>Ap-Type/AP-Tipo</td> <td>Volume Brut/Capacity Bruta</td> <td>Pouvoir de Congel/ Capacé Congeladora</td> </tr> <tr> <td>SN-ST</td> <td></td> <td>XXXX l</td> <td></td> </tr> </table>	Klasse/Class	Ap-Typ/AP-Type	Bruttinhalt/Gross Capacity	Gefriervermögen/Freezing Capacity	Class/Classe	Ap-Type/AP-Tipo	Volume Brut/Capacity Bruta	Pouvoir de Congel/ Capacé Congeladora	SN-ST		XXXX l		R600a: XXg												
Klasse/Class	Ap-Typ/AP-Type	Bruttinhalt/Gross Capacity	Gefriervermögen/Freezing Capacity																						
Class/Classe	Ap-Type/AP-Tipo	Volume Brut/Capacity Bruta	Pouvoir de Congel/ Capacé Congeladora																						
SN-ST		XXXX l																							
<table border="1"> <tr> <th>Nutzhalt</th> <th>Ges</th> <th>/K</th> <th>/G</th> <th>/WEIN</th> <th>/KALT</th> </tr> <tr> <td>NetCapacity</td> <td>Tot</td> <td>/R</td> <td>/F</td> <td>/WINE</td> <td>/CHILL</td> </tr> <tr> <td>Volume Use</td> <td>To</td> <td>/R</td> <td>/C</td> <td></td> <td></td> </tr> <tr> <td>Capac. Util</td> <td>Tot</td> <td>/F</td> <td>/C</td> <td>/WIND</td> <td>/CHILL</td> </tr> </table>	Nutzhalt	Ges	/K	/G	/WEIN	/KALT	NetCapacity	Tot	/R	/F	/WINE	/CHILL	Volume Use	To	/R	/C			Capac. Util	Tot	/F	/C	/WIND	/CHILL	
Nutzhalt	Ges	/K	/G	/WEIN	/KALT																				
NetCapacity	Tot	/R	/F	/WINE	/CHILL																				
Volume Use	To	/R	/C																						
Capac. Util	Tot	/F	/C	/WIND	/CHILL																				

Garancija

Garantni rok iznosi 2 godine.

Ostale informacije ćete naći u priloženim garantnim uslovima.

Pribor koji se posebno kupuje

Univerzalna krpa od mikrovlakana

Krpa od mikrovlakana Vam je korisna prilikom uklanjanja otisaka prstiju i manje prljavštine na prednjim stranama od plamenitog čelika, na komandnim pločama uređaja, prozorima, nameštaju, prozorima automobila, itd.

MicroCloth set

MicroCloth set se sastoji od univerzalne krpe, krpe za staklo i krpe za visoki sjaj. Ove krpe su posebno otporne na kidanje i habanje. Zbog svojih vrlo finih mikrovlakana ove krpe postižu izuzetan efekat čišćenja.

MicroCloth HyClean

MicroCloth HyClean je antibakterijska višenamenska krpa i posebno je otporna na kidanje i izdržljiva. Može se koristiti suva ili mokra, sa ili bez sredstva za čišćenje.

Active AirClean filter

Active AirClean filteri između zona za temperiranje vina obezbeđuju optimalnu razmenu vazduha, a time i visok kvalitet vazduha u vinskoj vitrini.

Pribor koji se posebno kupuje možete da poručite preko Miele Webshop-a. Ove proizvode možete da nabavite i preko Miele servisne službe (vidi na kraju ovog uputstva za upotrebu) i kod Vašeg Miele specijalizovanog prodavca.

Mesto postavljanja

 Opasnost od oštećenja usled visoke vlažnosti vazduha.

Kada je velika vlažnost vazduha, na spoljnim površinama vinske vitrine može da se stvori kondenzat. Zbog kondenzovane vode bi moglo doći do korozije na spoljnim stranama uređaja.

Vinsku vitrinu postavite u suhu i/ili klimatizovanu prostoriju sa dovoljnim provetravanjem.

Nakon postavljanja uređaja, obezbedite da se vrata uređaja pravilno zatvaraju i da otvori za dovod i odvod vazduha budu postavljeni kako je navedeno.

 Opasnost od požara i oštećenja usled uređaja koji emituju toplotu.

Uređaji koji emituju toplotu mogu da se zapale ili zapale vinsku vitrinu.

Uređaje koji emituju toplotu, npr. mini-erke, ploče za kuvanje sa dve zone ili tosteri, ne stavljajte na vinsku vitrinu.

 Opasnost od požara i oštećenja usled otvorenog plamena.

Otvoren plamen može da zapali vinsku vitrinu.

Otvoren plamen, poput sveće, držite dalje od vinske vitrine.

Pogodna je suva prostorija sa dobrom ventilacijom.

Prilikom biranja mesta postavljanja imajte na umu da se potrošnja energije vinske vitrine povećava kada se postavlja u neposrednoj blizini radijatora, šporeta ili nekog drugog izvora toplote. Izbegavajte direktno sunčevo zračenje. Što je viša temperatura okoline, utoliko duže radi kompresor i utoliko je veća potrošnja energije.

Prilikom postavljanja vinske vitrine, obratite pažnju na sledeće:

- Utičnica ne sme da se nalazi u području zadnje strane uređaja i treba da bude lako pristupačna u hitnom slučaju.
- Mrežni utikač i priključni mrežni kabl ne smeju da dodiruju zadnju stranu vinske vitrine, jer bi mogli da se oštete usled vibracija vinske vitrine.
- U području utičnica sa zadnje strane uređaja takođe se ne smeju priključivati drugi uređaji.
- Prilikom postavljanja vinske vitrine, vodite računa da se mrežni priključni kabl ne priklešti ili ošteti.
- Višestruke utičnice ili strujni razdelnici, kao i drugi elektronski uređaji (npr. transformatori za halogene lampe) se ne smeju postavljati i koristiti u području zadnje strane uređaja.
- Pod na mestu postavljanja mora da bude horizontalan i ravan i mora imati istu visinu kao i okolni pod.

Instalacija

Klimatska klasa

Vinska vitrina je napravljena za određenu klimatsku klasu (opseg temperature okoline) čijih granica se treba pridržavati. Klimatska klasa je navedena na natpisnoj pločici u unutrašnjosti vinske vitrine.

Klimatska klasa	Temperatura okoline
SN	10 do 32°C
N	16 do 32°C
ST	16 do 38°C
T	16 do 43°C
SN-ST	10 do 38°C
SN-T	10 do 43°C

Niža temperatura okoline dovodi do dužeg vremena mirovanja kompresora, tako da vinska vitrina možda ne može da održi neophodnu temperaturu.

Zahtevi za dovod i odvod vazduha

 Opasnost od požara i oštećenja usled nedovoljnog provetravanja.

Ukoliko vinska vitrina nema dovoljno ventilacije, kompresor će se češće uključivati i radiće duže vremena. To će dovesti do povećanja potrošnje energije i povećanja radne temperature kompresora što za posledicu može imati kvar kompresora.

Vodite računa o dovoljnoj ventilaciji vinske vitrine.

Obavezno se pridržavajte navedenih dimenzija otvora za dovod i odvod vazduha.

Otvori dovoda i odvoda vazduha ne smeju biti pokriveni ili zapušeni.

Osim toga redovno morate da ih čistite od prašine.

Vazduh se zagreva na zadnjoj strani vinske vitrine. Zbog toga mora biti obezbeđen besprekoran dovod vazduha (vidi i poglavlje „Dimenzije uređaja“).

Postavljanje više vinskih vitrina/ rashladnih uređaja

⚠ Opasnost od oštećenja usled kondenzovane vode na spoljnim stranama uređaja.

Pri većoj vlažnosti vazduha se između spoljašnjih strana vinskih vitrina može stvoriti kondenzat i prouzrokovati koroziju.

U principu **ne** postavljajte vinsku vitrinu **direktno** pored drugih vinskih vitrina/rashladnih uređaja.

Između vinskih vitrina/rashladnih uređaja se mora održavati rastojanje od najmanje 70 mm.

Promena smera otvaranja vrata

Vinska vitrina se isporučuje sa vratima pričvršćenim na desnoj strani. Ukoliko je potrebno da se vrata otvaraju ulevo, morate da promenite smer otvaranja vrata (vidi priloženo uputstvo za montažu).

Savet: Da biste prilikom promene smera otvaranja vrata zaštilili vrata uređaja i vaš pod od oštećenja, na podu ispred vinske vitrine postavite pogodnu prostirku.

⚠ Opasnost od povređivanja i oštećenja od delova pod naponom.

Prilikom promene smera otvaranja vrata dolazite u kontakt sa delovima pod naponom.

Pre promene smera otvaranja vrata izvucite mrežni utikač.

⚠ Opasnost od povreda i oštećenja usled velike težine vrata.

Ukoliko promenu smera otvaranja vrata vrši samo jedna osoba, postoji povećana opasnost od povreda i oštećenja.

Promenu smera otvaranja vrata obavezno vršite uz pomoć druge osobe.

Montaža priloženih zidnih odstojnika

Koristite zidne odstojnike kako bi se postigla deklarirana potrošnja energije, kao i da bi se sprečilo stvaranje kondenzovane vode pri visokoj temperaturi okoline. Sa montiranim zidnim odstojnima dubina vinske vitrine se povećava za oko 15 mm.

Ukoliko se zidni odstojnici ne koriste, njihov nedostatak neće uticati na funkcionalnost vinske vitrine. Međutim potrošnja energija se neznatno povećava ako je razmak od zida manji.

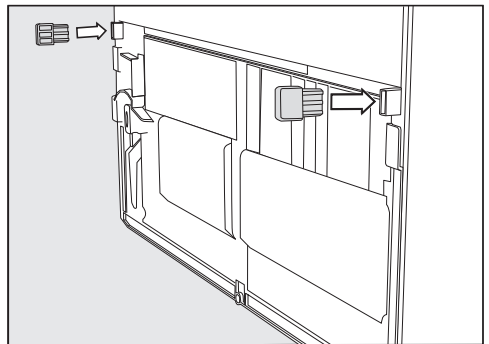

- Zidne odstojnike montirajte na zadnjoj strani vinske vitrine dole levo i dole desno.

Instalacija

Postavljanje vinske vitrine

⚠ Opasnost od povređivanja i oštećenja usled prevrtanja vinske vitrine. Ako vinsku vitrinu postavlja jedna osoba, postoji povećana opasnost od povređivanja i oštećenja. Vinsku vitrinu postavite obavezno uz pomoć 2. osobe.

⚠ Opasnost od oštećenja i povreda usled udara vrata uređaja. Vrata uređaja mogu da udare o zid prostorije i da se usled toga oštete. U slučaju staklenih vrata, oštećeno staklo može dovesti do povreda. Zaštitite vrata uređaja od udara, npr. odbojnicima od filca na zidu prostorije.

⚠ Opasnost od oštećenja poda. Pomeranje vinske vitrine može da dovede do oštećenja na podu. Vinsku vitrinu pažljivo pomerajte po osetljivim podovima.

Radi lakšeg postavljanja, gore na zadnjoj strani vinske vitrine nalaze se ručice za transport, a dole točkići za transport.

Savet: Vinsku vitrinu postavljajte samo kada je prazna.

- Vinsku vitrinu stavite odmah što bliže predviđenom mestu postavljanja.
- Priključite vinsku vitrinu na električnu mrežu, kao što je opisano u poglavlju „Instalacija“, odeljak „Električno priključivanje“.
- Vinsku vitrinu pažljivo pomerajte do predviđenog mesta postavljanja.

- Postavite vinsku vitrinu sa zidnim odstojnicima (ukoliko su montirani) ili sa zadnjom stranom direktno uz zid.

Levelisanje vinske vitrine

⚠ Opasnost od oštećenja i povreda usled ispadanja vrata uređaja ili prevrtanja vinske vitrine.

Ukoliko dodatna podesiva nožica na donjem nosaču ležaja ne nalegne pravilno na pod, vrata uređaja mogu ispasti ili se vinska vitrina može prevrnuti.

Priloženim viljuškastim ključem odvrnite podesivu nožicu tako da podesiva nožica nalegne na pod.

Nakon toga odvrnite podesivu nožicu za još četvrtinu obrtaja.

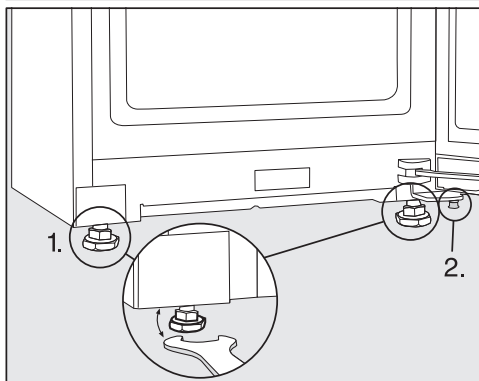

- Poravnajte vinsku vitrinu pomoću libele i priloženog viljuškastog ključa i poduprite vrata uređaja.

1. Podesite prednje podesive nožice.
2. Odvrnite dodatnu podesivu nožicu toliko da podesiva nožica nalegne na pod. Nakon toga odvrnite podesivu nožicu za još četvrtinu obrtaja.

Integrisanje vinske vitrine u kuhinjski blok

Vinska vitrina se može integrisati u kuhinjske elemente.

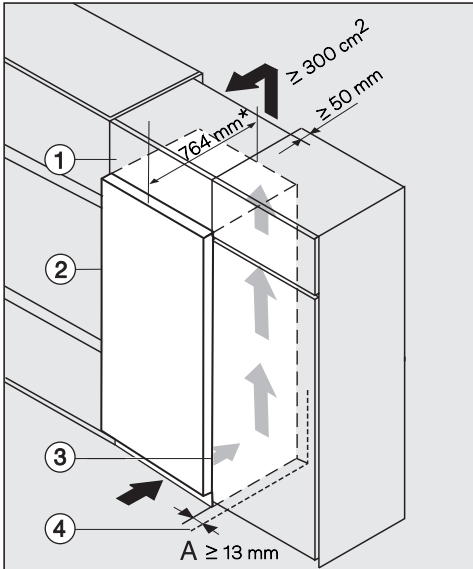

- ① Gornji orman
- ② Vinska vitrina, dubina vrata = 75 mm
- ③ Kuhinjski element
- ④ Zid

* Kod vinskih vitrina sa montiranim zidnim odstojnicima dubina uređaja se povećava za oko 15 mm.

⚠ Opasnost od požara i oštećenja usled nedovoljnog provetravanja.

Ukoliko vinska vitrina nema dovoljno ventilacije, kompresor će se češće uključivati i radiće duže vremena. To će dovesti do povećanja potrošnje energije i povećanja radne temperature kompresora što za posledicu može imati kvar kompresora.

Vodite računa o dovoljnoj ventilaciji vinske vitrine.

Obavezno se pridržavajte navedenih dimenzija otvora za dovod i odvod vazduha.

Otvori dovoda i odvoda vazduha ne smeju biti pokriveni ili zapušeni.

Osim toga redovno morate da ih čistite od prašine.

Što je veći otvor za odvod vazduha kompresor će raditi energetski efikasnije.

Instalacija

- Postavite vinsku vitrinu pored kuhinjskog elementa.
- Prednja strana uređaja mora da viri najmanje za dubinu vrata u odnosu na prednju stranu kuhinjskog elementa. Na taj način vrata uređaja mogu da se besprekorno otvaraju i zatvaraju.
- Prilikom postavljanja vinske vitrine pored zida ④ na strani gde se nalaze šarke, između zida ④ i vinske vitrine ② je potreban razmak (**A**).
- Kako bi se vinska vitrina izjednačila sa visinom kuhinjskog bloka, iznad vinske vitrine može da se montira odgovarajući gornji orman ①.

Iznad čitave širine gornjeg ormana mora postojati ventilacioni kanal dubine 50 mm.

Otvor za odvod vazduha ispod plafona treba da iznosi najmanje 300 cm² kako bi zagrejani vazduh mogao nesmetano da izlazi.

Dimenzije uređaja

Dimenzije za postavljanje/pogled odozgo

Sve dimenzije su u mm.

Pravilno funkcionisanje vinske vitrine je garantovano ukoliko se navedeni otvori za dovod i odvod vazduha drže slobodnim.

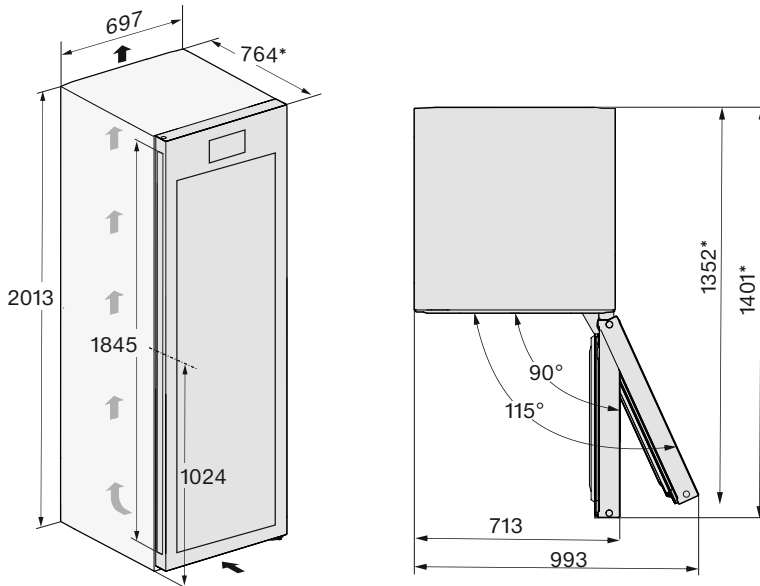

* Dimenzije bez montiranih zidnih odstoynika. Ukoliko se koriste zidni odstoynici, povećava se dubina uređaja za 15 mm.

Instalacija

Priključci

Sve dimenzije su u mm.

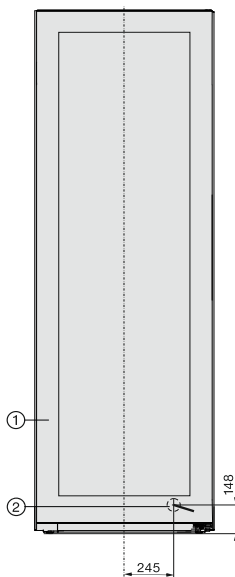

- ① Prikaz s prednje strane
- ② Priključni kabl, dužina = 2.000 mm
Duži priključni kabl može da se nabavi kod Miele servisne službe.

Električni priključak

Vinska vitrina sme da se priključi isključivo pomoću priloženog priključnog kabla na utičnicu sa zaštitnim kontaktom.

Vinsku vitrinu postavite tako da utičnica bude pristupačna. Ukoliko utičnica nije pristupačna, uverite se da na strani instalacije postoji rastavni uređaj za svaki pol.

 **Opasnost od požara usled pregrevanja.**

Rad vinske vitrine preko višestrukih utičnica i produžnih kablova može da dovede do preopterećenja kablova. Iz bezbednosnih razloga nemojte da koristite višestruke utičnice i produžne kablove.

Električna instalacija mora biti izvedena u skladu sa standardom VDE 0100.

Iz bezbednosnih razloga preporučujemo da za električni priključak vinske vitrine u kućnoj instalaciji koristite zaštitnu sklopku (RCD) tipa .

Oštećen priključni kabl sme da se zameni samo specijalnim priključnim kablom istog tipa (može se nabaviti kod Miele servisne službe). Iz bezbednosnih razloga zamenu sme da vrši samo kvalifikovano stručno lice ili Miele servisna služba.

U ovom uputstvu za upotrebu ili na natpisnoj pločici možete naći informacije o nominalnoj snazi i odgovarajućoj zaštiti. Uporedite ove podatke sa podacima za električno priključivanje na licu mesta. U slučaju nedoumice, raspitajte se kod električara.

Moguć je povremeni ili neprekidni režim rada u sistemu za snabdevanje energijom koji je nezavisan ili nije sinhronizovan sa mrežom (kao što su npr. izolovane mreže, rezervni sistemi). Preduslov

za rad je da sistem za snabdevanje energijom bude u skladu sa specifikacijama standarda EN 50160 ili sličnim.

Mere zaštite koje su predviđene u kućnoj instalaciji i u ovom proizvodu kompanije Miele po svojoj funkciji i načinu rada takođe moraju biti osigurane u izolovanim uslovima rada ili u režimu rada koji nije sinhronizovan sa mrežom ili moraju biti zamenjene ekvivalentnim merama u instalaciji. Kao što je, na primer, opisano u aktuelnom izdanju VDE-AR-E 2510-2.

Instalacija

Dimenzije priključka

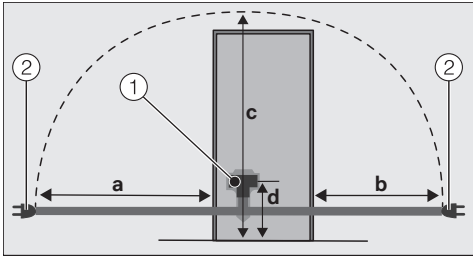

Zadnja strana rashladnog uređaja/vinske vitrine

- ① Utikač uređaja
- ② Mrežni utikač

a	b	c	d
1.750 mm	1.350 mm	2.100 mm	200 mm

Priključivanje vinske vitrine

- Utaknite utikač uređaja.

Vodite računa da utikač uređaja pravilno upadne u ležište.

- Utaknite mrežni utikač vinske vitrine u utičnicu.

Vinska vitrina je sada priključena na električnu mrežu.

Deklaracija o usaglašenosti

Firma Miele ovim izjavljuje, da je ova vinska vitrina usaglašena sa direktivom 2014/53/EU.

Potpuni tekst EU Deklaracije o usaglašenosti ćete dobiti na nekoj od sledećih internet adresa:

- proizvodi, preuzimanje, na www.miele.rs
- servis, traženje informacija, uputstva za upotrebu, na <https://miele.rs/manual> uz navođenje naziva proizvoda ili fabričkog broja

Frekventni opseg	2,4000 GHz – 2,4835 GHz
------------------	----------------------------

Maksimalna predajna snaga	< 100 mW
---------------------------	----------

Autorska prava i licence

Za rukovanje i upravljanje komunikacionim modulom, Miele koristi sopstveni ili softver trećih lica za koji ne važe takozvani uslovi licenciranja otvorenog koda. Ovaj softver/softverske komponente su zaštićeni autorskim pravom. Autorska prava firme Miele i trećih lica se moraju poštovati.

Pored toga, komunikacioni modul koji je integrisan u uređaj sadrži softverske komponente koje se distribuiraju pod uslovima licence otvorenog koda. Sadržane komponente otvorenog koda, uključujući pripadajuće napomene o autorskim pravima, kopije trenutno važećih uslova licence, kao i eventualne dodatne informacije, mogu da se pogledaju lokalno putem IP adrese preko internet pretraživača ([http\[s\]://<ip adresa>/Licenses](http[s]://<ip adresa>/Licenses)). Tamo navedena pravila o odgovornosti i garanciji uslova licence otvorenog koda važe samo u odnosu na važeće nosioce prava.

MIELE d.o.o.
Balkanska 2
11000 Beograd

Telefon: +381 22 77 111

e-mail: info@miele.rs
www.miele.rs

Nemačka
Miele & Cie. KG
Carl-Miele-Straße 29
33332 Gütersloh

KWT 4999 ...

sr-RS

M.-Nr. 12 547 590 / 01