

# Instrukcja użytkowania

















## Chłodziarka do wina



Proszę **koniecznie** przeczytać instrukcję użytkowania i montażu przed ustawieniem – instalacją – pierwszym uruchomieniem. Dzięki temu można uniknąć zagrożeń i uszkodzeń.

# Spis treści















---

<b>Wskazówki bezpieczeństwa i ostrzeżenia</b> .....	<b>6</b>
<b>Odpowiedzialność i ochrona środowiska naturalnego</b> .....	<b>16</b>
Ochrona środowiska naturalnego .....	16
Tak można zaoszczędzić energię.....	17
<b>Wprowadzenie</b> .....	<b>18</b>
Opis urządzenia .....	18
Przeгляд urządzenia .....	18
Wyświetlacz .....	20
Tryb ustawień  .....	21
Oświetlenie prezentacyjne  .....	21
Funkcja blokady  /  .....	21
Wyłączenie chłodziarki do wina (wszystkie strefy temperowania wina razem)  .....	21
Tryb szabasowy  .....	21
Informacje dotyczące trybu szabasowego <b>i</b> .....	21
Zmiana okresu czasu do zastosowania alarmu drzwi  .....	22
Miele@home  .....	22
Dźwięk przycisków  /  .....	22
Dźwięki ostrzegawcze i sygnały dźwiękowe  /  .....	23
Jasność wyświetlacza  .....	23
Jednostki temperatury °C/°F .....	23
Tryb pokazowy  .....	23
Ustawienia fabryczne  .....	23
Informacje dotyczące chłodziarki do wina <b>i</b> .....	24
Wskazanie filtrów Active AirClean  .....	24
Wyposażenie dostarczone wraz z urządzeniem .....	24
Bezpieczeństwo .....	25
Alarm temperaturowy .....	25
Alarm drzwi .....	26
Obsługa zamka drzwi .....	26
Organizacja wnętrza.....	27
Wymywanie i ponowne zakładanie rusztów drewnianych .....	27
Dopasowywanie rusztu drewnianego (FlexiFrame) do wielkości butelek .....	27
Maksymalna pojemność .....	28
Maksymalny załadunek rusztów drewnianych .....	28
Maksymalny załadunek z podpórką do piętrowania .....	29
Opisywanie listew opisowych.....	29

<b>Pierwsze uruchomienie</b> .....	<b>31</b>
Przed pierwszym użyciem .....	31
Podłączanie chłodziarki do wina .....	31
Aktywacja filtra zapachów (Active AirClean)  .....	31
Konfigurowanie zestawu SommierSet .....	31
Pozycjonowanie prętów drewnianych na rusztach drewnianych .....	32
Ustawianie podpórki do piętrowania .....	32
Włączanie chłodziarki do wina .....	32
Wyłączanie chłodziarki do wina .....	32
W razie dłuższej nieobecności .....	33
<b>Obsługa</b> .....	<b>34</b>
Ustawianie temperatur w strefach temperowania wina .....	34
Zakres możliwych ustawień temperatury .....	34
Wskazania temperatury stref temperowania wina .....	34
Ustawianie wilgotności powietrza (ActiveHumidity) w dolnej strefie tempero- wania wina $\sigma-\delta$ .....	35
Możliwe wartości ustawień dla wilgotności powietrza .....	35
Sprawdzanie rzeczywistej wilgotności powietrza <b>i</b> .....	35
SommierSet .....	36
Wymowany tablet z nakładką silikonową .....	36
Uchwyt na kieliszki .....	37
Prezenter butelek .....	37
Kaseta na butelki .....	37
Kaseta na akcesoria .....	37

# Spis treści

---

<b>Dopasowywanie ustawień</b> .....	<b>38</b>
Objaśnienia dotyczące poszczególnych ustawień.....	38
Ustawianie jasności oświetlenia prezentacyjnego  .....	38
Włączanie funkcji blokady  /  .....	38
Włączanie trybu szabasowego  .....	39
Wyłączanie trybu szabasowego  .....	39
Zmiana okresu czasu do zastosowania alarmu drzwi  .....	39
Pierwsza konfiguracja Miele@home .....	39
Dezaktywacja połączenia Wi-Fi .....	40
Aktywacja połączenia Wi-Fi .....	40
Wyłączanie dźwięku przycisków  .....	40
Włączanie dźwięku przycisków  .....	40
Zmiana głośności dźwięków ostrzegawczych i sygnałów dźwiękowych  /  .....	41
Zmiana jasności wyświetlacza  .....	41
Zmiana jednostek temperatury °C/°F .....	41
Wyłączanie trybu pokazowego  .....	41
Przywracanie ustawień do stanu fabrycznego  .....	41
Aktywacja wskazania filtrów Active AirClean  .....	42
<b>Czyszczenie i konserwacja</b> .....	<b>43</b>
Wskazówki dotyczące środków czyszczących .....	43
Przygotowanie chłodziarki do wina do czyszczenia .....	44
Czyszczenie wnętrza .....	44
Wymiana filtrów Active AirClean (filtry zapachów) .....	45
Potwierdzanie wymiany filtra Active AirClean .....	46
Czyszczenie frontu urządzenia i ścianek bocznych .....	46
Czyszczenie uszczelki drzwi .....	47
Czyszczenie otworów wentylacyjnych .....	47
Po czyszczeniu .....	47
Automatyczne odmrażanie .....	47
<b>Usuwanie problemów</b> .....	<b>48</b>
<b>Serwis</b> .....	<b>55</b>
Kontakt w przypadku wystąpienia usterki .....	55
Baza danych EPREL .....	55
Gwarancja .....	55
<b>Akcesoria dodatkowe</b> .....	<b>56</b>
<b>Instalowanie</b> .....	<b>57</b>
Miejsce ustawienia .....	57
Klasa klimatyczna .....	58
Wymagania wentylacyjne .....	58
Ustawianie kilku chłodziarek do wina/lodówek .....	59

Przekładanie zawiasów drzwi .....	59
Montaż przyściennych elementów dystansowych dostarczonych wraz z urządzeniem .....	59
Ustawianie chłodziarki do wina .....	60
Wyrównywanie chłodziarki do wina.....	61
Integracja chłodziarki do wina w ciągu kuchennym .....	61
Wymiary urządzenia .....	63
Podłączenie elektryczne .....	65
<b>Deklaracja zgodności .....</b>	<b>67</b>
<b>Prawa autorskie i licencje.....</b>	<b>68</b>

## Wskazówki bezpieczeństwa i ostrzeżenia

Ta chłodziarka do wina spełnia wymagania obowiązujących przepisów bezpieczeństwa. Nieprawidłowe użytkowanie może jednak doprowadzić do wyrządzenia szkód osobowych i rzeczowych.

Przed uruchomieniem chłodziarki do wina należy uważnie przeczytać instrukcję użytkowania i montażu. Zawierają one ważne wskazówki dotyczące zabudowy, bezpieczeństwa, użytkowania i konserwacji. Dzięki temu można uniknąć zagrożeń i uszkodzeń urządzenia chłodniczego.

Zgodnie z normą IEC 60335-1 firma Miele wyraźnie zwraca uwagę na to, że należy koniecznie przeczytać rozdział dotyczący instalacji chłodziarki do wina oraz wskazówki bezpieczeństwa i ostrzeżenia i bezwzględnie się do nich stosować.

Firma Miele nie może zostać pociągnięta do odpowiedzialności za szkody, które zostaną spowodowane w wyniku nieprzestrzegania tych wskazówek.

Instrukcję użytkowania i montażu należy zachować do późniejszego wykorzystania i przekazać ewentualnemu następnemu posiadaczowi wraz z urządzeniem.

 Niebezpieczeństwo zranień przez rozbite szkło.

Na wysokościach większych niż 1500 m n.p.m. szyba szklana w drzwiach urządzenia może ulec rozbiciu ze względu na zmianę ciśnienia atmosferycznego.

Ostre odłamki mogą spowodować poważne zranienia.

### Użytkowanie zgodne z przeznaczeniem

▶ Chłodziarka na wino jest przeznaczona do użytkowania w gospodarstwach domowych i w domowych warunkach eksploatacyjnych, jak przykładowo:

- w sklepach, biurach i podobnych miejscach pracy,
- w gospodarstwach rolnych,
- przez klientów w hotelach, motelach, pensjonatach i innych typowych otoczeniach mieszkalnych.

Ta chłodziarka na wino nie jest przeznaczona do użytkowania na zewnątrz pomieszczeń.

▶ Stosować chłodziarkę do wina wyłącznie w warunkach domowych do przechowywania wina .

Chłodziarka do wina nie nadaje się do zamrażania żywności.

Wszelkie inne zastosowania są niedozwolone.

▶ Urządzenie nie jest przeznaczone do przechowywania i chłodzenia medykamentów, osocza, preparatów laboratoryjnych ani podobnych materiałów lub produktów. Niewłaściwe wykorzystanie urządzenia może doprowadzić do uszkodzenia przechowywanych produktów lub ich zepsucia. Poza tym urządzenie nie jest przeznaczone do pracy w obszarach zagrożonych wybuchem.

Firma Miele nie odpowiada za szkody, które zostaną spowodowane przez zastosowanie niezgodne z przeznaczeniem lub nieprawidłową obsługę urządzenia.

▶ Osoby (włącznie z dziećmi), które ze względu na upośledzenie psychiczne, umysłowe lub fizyczne, czy też brak doświadczenia lub niewiedzę, nie są w stanie bezpiecznie obsługiwać urządzenia, muszą być nadzorowane przy korzystaniu z urządzenia.

Osobom tym wolno używać urządzenia bez nadzoru tylko wtedy, gdy zostały poinstruowane w zakresie bezpiecznej obsługi i rozumieją wynikające stąd zagrożenia.

# Wskazówki bezpieczeństwa i ostrzeżenia

---

## Dzieci w gospodarstwie domowym

- ▶ Dzieci poniżej 8 roku życia należy trzymać z daleka od urządzenia, chyba że są pod stałym nadzorem.
- ▶ Dzieciom powyżej 8 roku życia wolno używać urządzenia bez nadzoru tylko wtedy, gdy jego obsługa została im objaśniona w takim stopniu, że mogą bezpiecznie z niego korzystać. Dzieci muszą być w stanie rozpoznać i zrozumieć możliwe zagrożenia wynikające z nieprawidłowej obsługi.
- ▶ Dzieci nie mogą przeprowadzać zabiegów czyszczenia lub konserwacji bez nadzoru.
- ▶ Proszę nadzorować dzieci przebywające w pobliżu urządzenia. Nigdy nie pozwalać dzieciom na zabawy urządzeniem.
- ▶ Niebezpieczeństwo zadławienia! Podczas zabawy materiałami opakowaniowymi (np. folią) dzieci mogą się nimi owinąć lub zadzierzgnąć je na głowie i się udusić. Trzymać materiały opakowaniowe z daleka od dzieci.

## Bezpieczeństwo techniczne

- ▶ Obieg czynnika chłodniczego jest sprawdzony pod kątem szczelności. Urządzenie chłodnicze spełnia wymagania obowiązujących norm bezpieczeństwa, jak również odpowiednich dyrektyw Unii Europejskiej.



- ▶ Uwaga: Zagrożenie pożarowe/materiały palne. Ten symbol znajduje się na kompresorze i wskazuje na materiały palne. Nie usuwać tej naklejki.



## Wskazówki bezpieczeństwa i ostrzeżenia

---

Czynnik chłodniczy znajdujący się w urządzeniu (informacja na tabliczce znamionowej) jest przyjazny dla środowiska, ale palny. Zastosowanie tego przyjaznego dla środowiska czynnika chłodniczego częściowo prowadzi do zwiększenia odgłosów pracy urządzenia. Oprócz odgłosów pracy kompresora mogą występować odgłosy przepływu w całej instalacji chłodniczej. Tych efektów nie da się niestety uniknąć, ale nie mają one żadnego wpływu na wydajność chłodziarki do wina.

Podczas transportu i zabudowy/ustawiania chłodziarki do wina należy zwrócić uwagę na to, żeby nie zostały uszkodzone żadne elementy instalacji chłodniczej. Wytryskujący czynnik chłodniczy może doprowadzić do urazów oczu, a ulatniający się czynnik chłodniczy może się zapalić.

W przypadku wystąpienia uszkodzeń:

- Unikać otwartego ognia lub źródeł zapłonu.
- Odłączyć chłodziarkę do wina od sieci elektrycznej.
- Przewietrzyć przez kilka minut pomieszczenie, w którym stoi chłodziarka do wina.
- Powiadomić serwis.

► Im więcej czynnika chłodniczego znajduje się w chłodziarce do wina, tym większe musi być pomieszczenie, w którym chłodziarka do wina jest ustawiona. W razie ewentualnego wycieku w zbyt małych pomieszczeniach może się utworzyć palna mieszanina gazu i powietrza. Na każde 8 g czynnika chłodniczego pomieszczenie musi mieć przynajmniej 1 m<sup>3</sup> kubatury. Ilość czynnika chłodniczego jest zamieszczona na tabliczce znamionowej we wnętrzu urządzenia chłodniczego.

► Dane przyłączeniowe (zabezpieczenie, częstotliwość, napięcie prądu) na tabliczce znamionowej urządzenia muszą być zgodne z parametrami sieci elektrycznej, żeby urządzenie nie zostało uszkodzone. Proszę porównać dane przed podłączeniem. W razie wątpliwości należy się zwrócić do wykwalifikowanego elektryka.

► Elektryczne bezpieczeństwo chłodziarki do wina jest zagwarantowane tylko wtedy, gdy chłodziarka do wina jest podłączona do przepiślowej instalacji ochronnej. To podstawowe zabezpieczenie musi być obecne.

W razie wątpliwości należy zlecić sprawdzenie instalacji elektrycznej przez elektryka.

## Wskazówki bezpieczeństwa i ostrzeżenia

---

▶ Możliwa jest czasowa lub stała praca na autonomicznym lub niezsynchronizowanym z siecią systemie zasilania (jak np. mikro sieci, systemy rezerwowe). Warunkiem dla takiej eksploatacji jest, żeby system zasilania odpowiadał specyfikacji EN 50160 lub porównywalnej.

Środki ochronne przewidziane w instalacji domowej i w tym produkcie Miele muszą być skuteczne w swojej funkcji i działaniu również w trybie pracy autonomicznej lub niezsynchronizowanej z siecią, albo muszą być zastąpione przez równoważne środki w instalacji (patrz np. VDE-AR-E 2501-2).

▶ Jeśli dołączony do urządzenia przewód zasilający jest uszkodzony, musi on zostać wymieniony na oryginalną część zamienną, żeby uniknąć zagrożeń dla użytkownika. Tylko w przypadku oryginalnych części zamiennych firma Miele może zagwarantować spełnienie wymagań bezpieczeństwa. Ze względów bezpieczeństwa wymiana może zostać dokonana wyłącznie przez wykwalifikowanego fachowca lub serwis Miele.

▶ Gniazda wielokrotne lub przedłużacze nie zapewniają wymaganego bezpieczeństwa (zagrożenie pożarowe). Nie podłączać urządzenia do sieci elektrycznej za ich pośrednictwem.

▶ Jeśli na elementy przewodzące prąd elektryczny lub na przewód przyłączeniowy dostanie się wilgoć, może to doprowadzić do zwarcia. Dlatego urządzenia nie należy używać w obszarach narażonych na wilgoć lub przyskającą wodę (np. w garażach, pralniach itp.).

▶ To urządzenie nie może być użytkowane w miejscach niestacjonarnych (np. na statkach).

▶ Uszkodzenia chłodziarki na wino mogą zagrażać bezpieczeństwu użytkownika. Proszę kontrolować urządzenie pod kątem widocznych uszkodzeń. Nigdy nie uruchamiać uszkodzonej chłodziarki.

▶ Ta chłodziarka do wina nie jest przeznaczona do stosowania jako urządzenie do zabudowy.

## Wskazówki bezpieczeństwa i ostrzeżenia

---

▶ Przy pracach instalacyjnych i konserwacyjnych oraz naprawach urządzenie musi zostać całkowicie odłączone od sieci elektrycznej. Urządzenie jest odłączone od sieci elektrycznej tylko wtedy, gdy:

- bezpieczniki instalacji domowej są wyłączone,
- bezpieczniki topikowe instalacji elektrycznej są całkowicie wykręcone z oprawek,
- przewód zasilający jest odłączony od sieci elektrycznej. W przypadku urządzeń z wtyczką w celu odłączenia urządzenia od sieci elektrycznej należy ciągnąć za wtyczkę, a nie za przewód.

▶ Nieprawidłowo przeprowadzone prace instalacyjne i konserwacyjne lub naprawy mogą się stać przyczyną poważnych zagrożeń dla użytkownika.

Prace instalacyjne i konserwacyjne oraz naprawy mogą być przeprowadzane wyłącznie przez fachowców autoryzowanych przez firmę Miele.

▶ W przypadku naprawy urządzenia przez serwis nieposiadający autoryzacji Miele przepadają ew. roszczenia gwarancyjne.

▶ Uszkodzone podzespoły mogą zostać wymienione wyłącznie na oryginalne części zamienne Miele. Tylko w przypadku takich części firma Miele może zagwarantować spełnienie wymagań bezpieczeństwa w pełnym zakresie.

▶ Ze względu na szczególne wymagania (np. odnośnie temperatury, wilgotności, odporności chemicznej, ścieralności i wibracji) ta chłodziarka do wina jest wyposażona w specjalny element świetlny. Ten specjalny element świetlny może być używany wyłącznie do przewidzianych dla niego zastosowań. Nie nadaje się on do oświetlania pomieszczeń. Wymiana może zostać dokonana wyłącznie przez autoryzowanego fachowca lub przez serwis firmy Miele. Ta chłodziarka do wina zawiera kilka źródeł światła, które wykazują przynajmniej klasę efektywności energetycznej G.

## Wskazówki bezpieczeństwa i ostrzeżenia

---

### Prawidłowa instalacja

- ▶ Zamiany zawiasów stronami (jeśli jest wymagana) należy dokonać zgodnie z dołączoną instrukcją montażu.
- ▶ Przy transporcie i ustawianiu chłodziarki do wina zawsze zakładać rękawice ochronne.
- ▶ Ustawiać chłodziarkę do wina z pomocą drugiej osoby.

### Prawidłowe użytkowanie

- ▶ Chłodziarka do wina jest przeznaczona dla określonej klasy klimatycznej (zakresu temperatur otoczenia), której granice muszą być zachowane. Klasa klimatyczna jest zamieszczona na tabliczce znamionowej we wnętrzu chłodziarki do wina. Niższa temperatura otoczenia prowadzi do dłuższych przestojów kompresora, tak że chłodziarka do wina może nie móc utrzymać wymaganej temperatury.
- ▶ Otwory wentylacyjne nie mogą być zasłaniane ani zastawiane. Nie będzie wówczas zapewniona prawidłowa cyrkulacja powietrza. Wzrośnie zużycie prądu i nie można wykluczyć uszkodzenia podzespołów.
- ▶ Jeśli w chłodziarce do wina przechowywane są produkty spożywcze zawierające tłuszcz lub olej, należy uważać na to, żeby ewentualne wycieki tłuszczu lub oleju nie miały kontaktu z elementami urządzenia z tworzyw sztucznych. W tworzywie mogą się utworzyć rysy naprężeniowe, tak że tworzywo będzie się łamać lub pękać.
- ▶ Zagrożenie pożarowe i wybuchowe. Nie przechowywać w urządzeniu środków wybuchowych ani żadnych produktów zasilanych gazami palnymi (np. puszek z aerozolem). Łatwo zapalne mieszaniny gazowe mogą się zapalić przez podzespoły elektryczne.
- ▶ Zagrożenie wybuchowe. Nie używać w chłodziarce na wino żadnych urządzeń elektrycznych. Może dojść do iskrzenia.

### Części zamienne i akcesoria

- ▶ Stosować wyłącznie oryginalne wyposażenie Miele. Jeśli zostaną dobudowane lub wbudowane inne elementy, przepadają roszczenia wynikające z gwarancji, rękojmi i/lub odpowiedzialności za produkt.
- ▶ Firma Miele gwarantuje dostępność zapewniających funkcjonalność części zamiennych przez okres do 15 lat, ale przynajmniej 10 lat, po wycofaniu serii posiadanej przez Państwa chłodziarki do wina.

### Czyszczenie i konserwacja

- ▶ Uszczelkę drzwi należy chronić przed olejami i tłuszczami. Pod ich wpływem uszczelka z biegiem czasu stanie się porowata.
- ▶ Para z myjki parowej może się dostać na elementy przewodzące prąd elektryczny i spowodować zwarcie.
- ▶ Nigdy nie stosować myjki parowej do czyszczenia urządzenia.
- ▶ Ostrzeżenie. Nie stosować do przyspieszenia procesu odmrażania żadnych mechanicznych lub innych środków pomocniczych, które nie zostały zalecone przez producenta.
- ▶ Ostro zakończone lub spiczaste przedmioty uszkodzą wytwornicę zimna i urządzenie stanie się niezdatne do użytku. Dlatego nie należy używać ostro zakończonych ani spiczastych przedmiotów w celu:
  - usunięcia warstwy szronu,
  - podważenia pozostałości, takich jak np. etykiety.

### Transport

- ▶ Urządzenie należy zawsze transportować na stojąco w pionie i w opakowaniu transportowym, żeby nie zostały wyrządzone żadne szkody.
- ▶ Niebezpieczeństwo zranień i uszkodzeń. Chłodziarkę do wina należy transportować z pomocą drugiej osoby, ponieważ chłodziarka do wina ma duży ciężar.

## Wskazówki bezpieczeństwa i ostrzeżenia

---

### Utylizacja starego urządzenia

▶ Bawiące się dzieci mogą się zamknąć w chłodziarce do wina i się udusić.

- Zdemontować drzwi urządzenia.
- Pozostawić ruszty drewniane/ruszty metalowe w chłodziarce do wina, tak żeby dzieci nie mogły się łatwo do niej wspiąć.
- W przypadku chłodziarek do wina z zamkiem drzwi: Proszę zapobiec sytuacji, że bawiące się dzieci zatrzasną się w środku i tym samym znajdą się w sytuacji zagrożenia życia.

▶ Niebezpieczeństwo porażenia elektrycznego!

- Odciąć wtyczkę od przewodu zasilającego.
- Odciąć przewód zasilający od starego urządzenia.

Zutylizować wtyczkę i przewód zasilający oddzielnie od starego urządzenia.

▶ Upewnić się w trakcie i po utylizacji, że urządzenie chłodnicze nie jest odstawione w pobliżu benzyny lub innych palnych gazów i cieczy.

▶ Zagrożenie pożarowe przez wyciek oleju lub czynnika chłodniczego! Znajdujący się w urządzeniu czynnik chłodniczy i olej są palne. Wyciekający czynnik chłodniczy lub olej przy odpowiednio wysokiej koncentracji i w kontakcie z zewnętrznym źródłem ciepła mogą się zapalić. Upewnić się w trakcie utylizacji, że obieg chłodniczy nie jest uszkodzony, żeby uniknąć niekontrolowanego wycieku czynnika chłodniczego (dane na tabliczce znamionowej) i oleju.

▶ Wytryskujący czynnik chłodniczy może doprowadzić do urazów oczu! Nie uszkodzać żadnych elementów instalacji chłodniczej, np. przez:

- nakłuwanie kanałów chłodniczych instalacji chłodniczej,
- przełamywanie rurek instalacji,
- zdrapywanie powłoki.

### Symbol na kompresorze (w zależności od modelu)

Ta wskazówka ma znaczenie wyłącznie dla recyklingu. W normalnym użytkowaniu nie występuje żadne zagrożenie.
---

## Wskazówki bezpieczeństwa i ostrzeżenia

---



- ▶ Olej z kompresora w przypadku połknięcia i wniknięcia do dróg oddechowych może doprowadzić do śmierci.

# Odpowiedzialność i ochrona środowiska naturalnego

## Ochrona środowiska naturalnego

### Utylizacja opakowania

Opakowanie służy do manewrowania i chroni urządzenie przed uszkodzeniami podczas transportu. Materiały opakowaniowe zostały specjalnie dobrane pod kątem ochrony środowiska i techniki utylizacji i generalnie nadają się do ponownego wykorzystania.

Zwrot opakowań do obiegu materiałowego pozwala na zaoszczędzenie surowców. Proszę skorzystać z systemu selektywnej zbiórki odpadów i możliwości zwrotu. Opakowanie transportowe może zostać odebrane przez sprzedawcę Miele.

### Utylizacja starego urządzenia

Urządzenia elektryczne i elektroniczne zawierają wiele cennych materiałów. Zawierają one również określone substancje, mieszaniny i podzespoły, które były wymagane do ich działania i zapewnienia bezpieczeństwa. Wyrzucone do śmieci lub poddane niewłaściwej obróbce mogą zagrażać zdrowiu ludzi oraz środowisku. Dlatego w żadnym razie nie wolno wyrzucać starego urządzenia do śmieci mieszanych.



Proszę zwrócić uwagę na to, żeby stare urządzenie chłodnicze nie zostało uszkodzone do czasu prawidłowej, przyjaznej dla środowiska utylizacji.

W ten sposób można zagwarantować, że zawarty w obiegu chłodniczym czynnik chłodniczy i znajdujący się w kompresorze olej nie zostaną uwolnione do środowiska.

Zamiast tego należy przekazać stare urządzenie do systemu nieodpłatnego zbierania i utylizacji starych urządzeń elektrycznych i elektronicznych, w punktach prowadzonych przez gminę, sprzedawcę lub firmę Miele. Za usunięcie ewentualnych danych osobowych z utylizowanego urządzenia zgodnie z obowiązującym prawem odpowiada użytkownik. Są Państwo prawnie zobowiązani do usunięcia z urządzenia wszelkich baterii i akumulatorów oraz źródeł światła, które można wyjąć bez zniszczenia i nie są wbudowane do urządzenia na stałe. Należy je dostarczyć do odpowiedniego miejsca zbierania, gdzie zostaną nieodpłatnie przyjęte. Proszę zatroszczyć się o to, żeby stare urządzenie było zabezpieczone przed dziećmi do momentu odtransportowania.



# Odpowiedzialność i ochrona środowiska naturalnego

---

## Tak można zaoszczędzić energię...

- Miejsce ustawienia** Przy podwyższonej temperaturze otoczenia chłodziarka do wina musi częściej chłodzić i zużywa przy tym więcej energii. Dlatego:
- Ustawiać chłodziarkę do wina w dobrze wentylowanym pomieszczeniu.
  - Nie ustawiać chłodziarki do wina obok źródeł ciepła (grzejnik, kuchenka).
  - Chronić chłodziarkę do wina przed bezpośrednim nasłonecznieniem.
  - Zastosować się o idealną temperaturę otoczenia około 20 °C.
  - Utrzymywać w czystości otwory wentylacyjne i regularnie oczyszczać otwory wentylacyjne z kurzu.
- Ustawienie temperatury** Im niższa ustawiona temperatura, tym wyższe zużycie energii! Zalecane są następujące ustawienia:
- +12 do +14 °C.
- Użytkowanie** Przez wprowadzenie ciepła i utrudnioną cyrkulację powietrza zwiększa się zużycie energii. Dlatego:
- Zawsze otwierać drzwi urządzenia tylko na tak krótko, jak jest to potrzebne. Dobrze ułożenie butelek z winem pomaga w orientacji.
  - Zamykać całkowicie drzwi urządzenia po otwarciu.
  - Zachować rozmieszczenie rusztów drewnianych tak jak w stanie fabrycznym.
  - Nie przepelniać rusztów drewnianych, żeby nie utrudniać cyrkulacji powietrza.
  - Zachować drożność szczelin wentylacyjnych wentylatora w chłodziarce do wina.
  - Zastosować elementy dystansowe z tyłu urządzenia. Elementy dystansowe na tylnej ścianie chłodziarki do wina troszczą się o to, żeby zostało osiągnięte deklarowane zużycie energii.

# Wprowadzenie

## Opis urządzenia

### Przegląd urządzenia

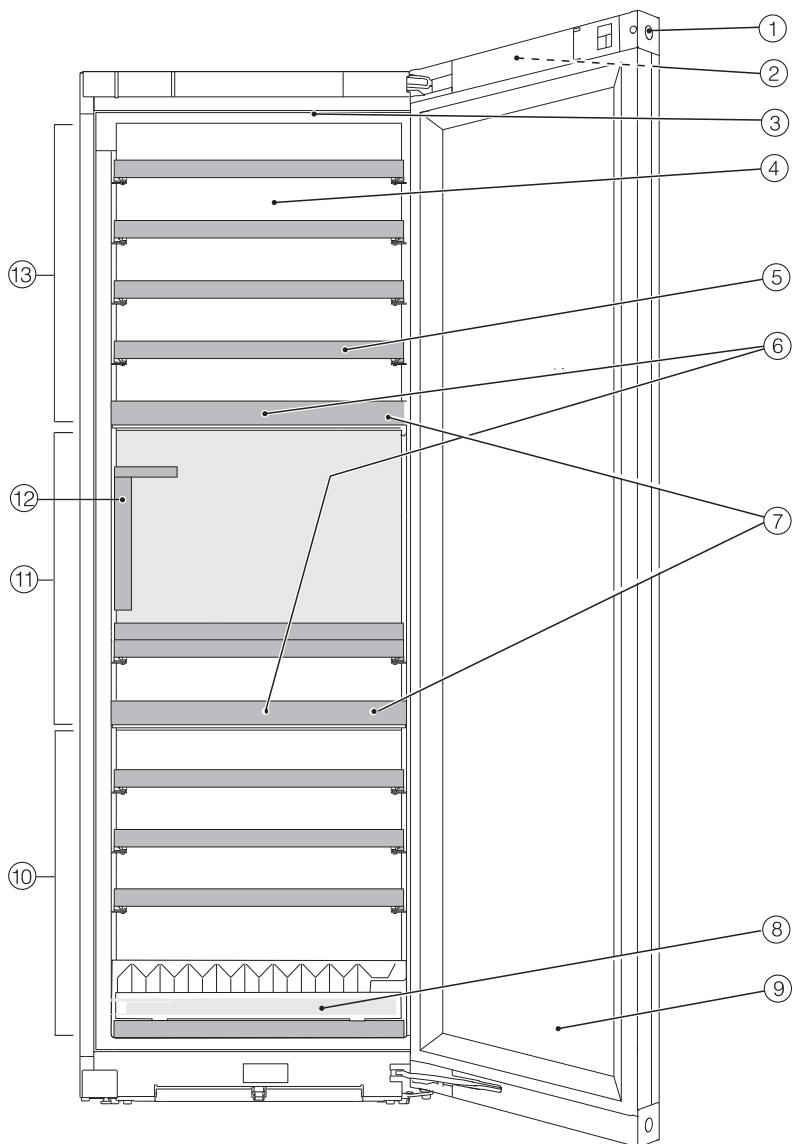

- ① Zamek drzwi
- ② Zewnętrzny wyświetlacz na drzwiach urządzenia
- ③ Oświetlenie wnętrza i oświetlenie prezentacyjne (we wszystkich strefach temperowania wina)
- ④ Sucha ścianka tylna zapobiegająca kondensacji
- ⑤ Ruszty drewniane z listwami opisowymi (FlexiFrames + Noteboard)
- ⑥ Filtr zapachów: Filtr Active AirClean znajduje się za listwami opisowymi.
- ⑦ Płyta izolacyjna między strefami temperowania wina: Różne rodzaje wina mogą być przechowywane w tym samym czasie w różnych temperaturach.
- ⑧ Podpórka do optymalnego ułożenia butelek
- ⑨ Drzwi szklane: Odporne na promieniowanie UV bezpieczne szkło chroni wino przed szkodliwym wpływem promieniowania UV.
- ⑩ Dolna strefa temperowania wina z regulacją wilgotności (ActiveHumidity) do przechowywania długoterminowego
- ⑪ Środkowa strefa temperowania wina
- ⑫ Zestaw SommelierSet:  
uchwyt na kieliszki,  
wyjmowany tablet,  
prezenter butelek,  
kaseła na butelki i akcesoria (z pokrywką i miejscem na przybory do pisania)
- ⑬ Górna strefa temperowania wina

# Wprowadzenie



## Wyświetlacz

Wyświetlacz dotykowy może zostać zarysowany przez spiczaste lub ostre przedmioty, jak np. długopis.

Wyświetlacza dotykowego należy dotykać wyłącznie palcami.

Gdy palce są zimne, wyświetlacz dotykowy może nie zareagować.





- ① Wskazanie trybu pokazowego  
(widoczne tylko wtedy, gdy została włączona funkcja Tryb pokazowy)
- ② Wskazania temperatury dla górnej strefy temperowania wina oraz przycisk dotykowy do ustawiania temperatury
- ③ Przycisk dotykowy oświetlenia prezentacyjnego  do włączania i wyłączenia oświetlenia wnętrza przy zamkniętych drzwiach urządzenia
- ④ Wskazania temperatury dla środkowej strefy temperowania wina oraz przycisk dotykowy do ustawiania temperatury
- ⑤ Wskazania temperatury dla dolnej strefy temperowania wina oraz przycisk dotykowy do ustawiania temperatury i wilgotności powietrza (ActiveHumidity)
- ⑥ Przycisk dotykowy trybu ustawień  do wybierania różnych funkcji w trybie ustawień
- ⑦ Wskazanie statusu połączenia Miele@home  
(widoczne tylko wtedy, gdy funkcja Miele@home została skonfigurowana)

## Tryb ustawień

### Oświetlenie prezentacyjne

Jeśli Państwa butelki z winem mają być prezentowane również przy zamkniętych drzwiach urządzenia, oświetlenie wnętrza można ustawić w taki sposób, że pozostanie włączone również przy zamkniętych drzwiach urządzenia.

Oświetlenie prezentacyjne włącza się i wyłącza za pomocą przycisku dotykowego  na wyświetlaczu. Przy włączonym oświetleniu prezentacyjnym przycisk dotykowy  świeci się na pomarańczowo.

Oświetlenie prezentacyjne można ustawić lub wyłączyć oddzielnie dla każdej strefy temperowania wina (patrz rozdział „Dostosowywanie ustawień“).

### Funkcja blokady /

Włączona funkcja blokady chroni przed niepożądanym wyłączeniem chłodziarki do wina i przed niezamierzonym przedstawieniem przez osoby nieuprawnione, np. dzieci.

Jeśli np. temperatura ma zostać przestawiona tylko na chwilę, funkcję blokady można chwilowo zdezaktywować (patrz rozdział „Dostosowywanie ustawień“).

## Wyłączanie chłodziarki do wina (wszystkie strefy temperowania wina razem)

Patrz rozdział „Pierwsze uruchomienie“, punkt „Wyłączanie chłodziarki do wina“.

## Tryb szabasowy

W celu wsparcia potrzeb religijnych chłodziarka do wina dysponuje trybem szabasowym (patrz rozdział „Dostosowywanie ustawień“).

Przy włączonym trybie szabasowym zostają tymczasowo zdezaktywowane:

- oświetlenie wnętrza przy otwartych drzwiach urządzenia
- oświetlenie prezentacyjne przy zamkniętych drzwiach urządzenia
- wyświetlacz
- wszystkie sygnały akustyczne i optyczne
- aktywne połączenie Wi-Fi
- przypomnienia (np. wskazanie filtrów AirClean): ustawiony interwał zostaje wstrzymany

Wszystkie inne włączone wcześniej funkcje pozostają aktywne.

W czasie, gdy tryb szabasowy jest włączony, nie można dokonywać żadnych ustawień na chłodziarce do wina.

## Informacje dotyczące trybu szabasowego

Tutaj można sprawdzić wersję trybu szabasowego.

# Wprowadzenie

## Zmiana okresu czasu do zastosowania alarmu drzwi

Tutaj można zmienić okres czasu do uaktywnienia alarmu drzwi po otwarciu drzwi urządzenia (patrz rozdział „Dostosowywanie ustawień“).

## Miele@home

Państwa chłodziarka do wina jest wyposażona w zintegrowany moduł Wi-Fi.

Fabrycznie połączenie sieciowe jest zdezaktywowane.

Tutaj można skonfigurować po raz pierwszy funkcję Miele@home, zdezaktywować i uaktywnić Wi-Fi lub zresetować konfigurację sieci (patrz rozdział „Dostosowywanie ustawień“).

Aby z niego korzystać, potrzebne są:

- sieć Wi-Fi
- aplikacja Miele
- konto użytkownika Miele (konto użytkownika można utworzyć poprzez aplikację Miele).

Aplikacja Miele przeprowadzi Państwa przez proces tworzenia połączenia pomiędzy chłodziarką do wina i domową siecią Wi-Fi.

Po połączeniu chłodziarki do wina z siecią Wi-Fi, korzystając z aplikacji można przykładowo przeprowadzić następujące działania:

- wywołać informacje o stanie roboczym swojej chłodziarki do wina
- zmienić ustawienia swojej chłodziarki do wina

Połączenie chłodziarki do wina z siecią Wi-Fi zwiększa zużycie energii, także wtedy, gdy chłodziarka do wina jest wyłączona.

Proszę się upewnić, że w miejscu ustawienia chłodziarki do wina dostępna jest lokalna sieć Wi-Fi o wystarczającej sile sygnału.

## Dostępność połączenia Wi-Fi

Połączenie Wi-Fi współdzieli zakres częstotliwości z innymi urządzeniami (np. kuchnia mikrofalowa, zdalnie sterowane zabawki). Z tego powodu mogą wystąpić czasowe lub całkowite zakłócenia połączenia. Dlatego nie można zagwarantować stałej dostępności oferowanych funkcji.

## Dostępność Miele@home

Możliwość korzystania z aplikacji Miele zależy od dostępności serwisu Miele@home w Państwa kraju.

Serwis Miele@home nie jest dostępny w każdym kraju.

Informacje o dostępności można uzyskać na stronie internetowej [www.miele.com](http://www.miele.com).

## Aplikacja Miele

Aplikację Miele można bezpłatnie pobrać z Apple App Store® lub z Google Play Store™.



## Dźwięk przycisków

Tutaj można włączyć lub wyłączyć dźwięk przycisków (patrz rozdział „Dostosowywanie ustawień“).

## Dźwięki ostrzegawcze i sygnały dźwiękowe /

Tutaj można zmienić głośność dźwięków ostrzegawczych i sygnałów dźwiękowych (np. w przypadku wystąpienia alarmu drzwi lub komunikatu błędu). Dźwięki ostrzegawcze i sygnały dźwiękowe można również całkowicie wyłączyć, jeśli przeszkadzają (patrz rozdział „Dostosowywanie ustawień“).

## Jasność wyświetlacza

Tutaj można dostosować jasność wyświetlacza do warunków oświetleniowych otoczenia (patrz rozdział „Dostosowywanie ustawień“).

## Jednostki temperatury °C/°F

Tutaj można ustawić wybrane jednostki temperatury (°Celsiusza lub °Fahrenheita) (patrz rozdział „Dostosowywanie ustawień“).

## Tryb pokazowy

Tutaj można wyłączyć tryb pokazowy, gdy tryb pokazowy jest włączony fabrycznie (na wyświetlaczu pokazywane jest ) (patrz rozdział „Dostosowywanie ustawień“).

Tryb pokazowy umożliwia sprzedawcom prezentację chłodziarki do wina bez włączonego chłodzenia. Do prywatnego użytku to ustawienie nie jest potrzebne.

## Ustawienia fabryczne

Tutaj można przywrócić ustawienia chłodziarki do wina do ich ustawień fabrycznych (patrz rozdział „Dostosowywanie ustawień“).

**Wskazówka:** Przywrócić ustawienia chłodziarki do wina do ich stanu fabrycznego, gdy utylizuje się urządzenie, sprzedaje lub rozpoczyna użytkowanie używanej chłodziarki do wina. Dzięki temu zostanie również zresetowana konfiguracja sieci, tak że z chłodziarki do wina zostaną usunięte wszystkie dane osobiste. Poza tym poprzedni użytkownik nie będzie miał więcej dostępu do chłodziarki do wina.

# Wprowadzenie

---

## Informacje dotyczące chłodziarki do wina **i**

Tutaj można sprawdzić identyfikator modelu i numer fabryczny swojej chłodziarki do wina.

Proszę przygotować te dane urządzenia:

- do połączenia chłodziarki do wina z siecią Wi-Fi (patrz rozdział „Dostosowywanie ustawień“, punkt „Pierwsza konfiguracja Miele@home“).
- do zgłoszenia usterki w serwisie Miele (patrz rozdział „Serwis“).
- do sprawdzenia informacji w bazie danych EPREL (patrz rozdział „Serwis“).

## Wskazanie filtrów Active AirClean

Filtrowanie powietrza przez filtry Active AirClean gwarantuje, że powietrze pozostaje wolne od kurzu i zapachów.

Wskazanie filtrów Active AirClean  na wyświetlaczu przypomina co 12 miesięcy o tym, że filtry Active AirClean muszą zostać wymienione (patrz rozdział „Czyszczenie i konserwacja“, punkt „Wymiana filtrów Active AirClean“).

Tutaj można aktywować wskazanie filtrów Active AirClean (patrz rozdział „Dostosowywanie ustawień“).

## Wyposażenie dostarczone wraz z urządzeniem

### Klucz do zamykania drzwi urządzenia

### Filtry Active AirClean

Filtry Active AirClean pomiędzy strefami troszczy się o optymalną wymianę powietrza i tym samym o jego wysoką jakość.

### Kreda tablicowa



Stosować dostarczoną wraz z urządzeniem kredę tablicową do opisywania tabliczek na rusztach drewnianych. Dzięki opisom na tabliczkach można uzyskać dobry przegląd przechowywanych win.



## Bezpieczeństwo

### Alarm temperaturowy

Chłodziarka do wina jest wyposażona w alarm temperaturowy, żeby temperatura nie mogła wzrosnąć lub spaść w sposób niezauważony, co mogłoby zaszkodzić winu.

Jeśli temperatura osiągnie zbyt wysoki lub zbyt niski zakres temperaturowy, odpowiednie wskazanie temperatury   świeci się na czerwono.

Dodatkowo rozlega się dźwięk ostrzegawczy, aż stan alarmowy zostanie zakończony lub sygnał ostrzegawczy zostanie wcześniej wyłączony.

To, kiedy urządzenie rozpozna zakres temperaturowy jako zbyt wysoki lub zbyt niski, zależy od ustawionej temperatury.

Sygnał akustyczny i optyczny może się pojawić w następujących sytuacjach:



- Przy układaniu i wyjmowaniu butelek z winem napłynęło zbyt dużo ciepłego powietrza z pomieszczenia.
- Została dołożona większa ilość butelek z winem.
- Wystąpiła awaria zasilania.
- Chłodziarka do wina jest uszkodzona.

### Wcześniejsze wyłączenie alarmu temperaturowego

Przed wyłączeniem alarmu temperaturowego należy ustalić i usunąć przyczynę alarmu.

Jeżeli dźwięk ostrzegawczy będzie Państwu przeszkadzał, można go wcześniej wyłączyć.

■ Nacisnąć  .



  gaśnie i milknie dźwięk ostrzegawczy.



Na wyświetlaczu temperatury dla odpowiedniej strefy temperowania wina przez ok. 1 minutę miga najwyższa temperatura, jaka dotychczas panowała w strefie temperowania wina. Następnie wskazanie temperatury zmienia się na aktualną temperaturę panującą w strefie temperowania wina.



# Wprowadzenie



## Alarm drzwi

Chłodziarka do wina jest wyposażona w alarm drzwi, żeby uniknąć utraty energii w przypadku pozostawienia otwartych drzwi urządzenia i żeby chronić przechowywane butelki z winem przed wahaniami temperatury.

Gdy drzwi urządzenia pozostają otwarte przez dłuższy czas, na wyświetlaczu świeci się na żółto  . Dodatkowo rozlega się sygnał ostrzegawczy i oświetlenie wnętrza pulsuje światłem.



Okres czasu do uaktywnienia alarmu drzwi można zmienić (patrz rozdział „Dostosowywanie ustawień”, punkt „Zmiana czasu do uaktywnienia alarmu drzwi  ”).

Akustyczny dźwięk ostrzegawczy alarmu drzwi można również wyłączyć (patrz rozdział „Dostosowywanie ustawień”, punkt „Zmiana głośności dźwięków ostrzegawczych i sygnałów dźwiękowych / ”).

Gdy tylko drzwi urządzenia zostaną zamknięte, dźwięk ostrzegawczy milknie i gaśnie   na wyświetlaczu.

## Wcześniejsze wyłączenie alarmu drzwi

- Nacisnąć  .

Sygnał ostrzegawczy milknie, gaśnie  , a oświetlenie wnętrza świeci się stale.



Jeśli drzwi urządzenia nie zostaną zamknięte, alarm drzwi powtarza się po ok. 1 minucie.

## Obsługa zamka drzwi

Za pomocą mechanicznego zamka drzwi można chronić swoje zapasy wina przed nieuprawnionym dostępem.

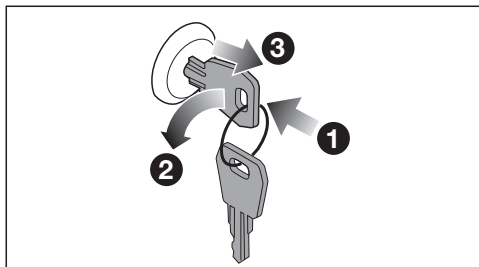
## Zamykanie i otwieranie chłodziarki do wina



- Włożyć klucz w zamek drzwi  w drzwiach urządzeniach.
- Aby zamknąć: Wcisnąć zamek drzwi i obrócić klucz o 90° w kierunku przeciwnym do ruchu wskazówek zegara .
- Wyciągnąć klucz  i przechować go w bezpiecznym miejscu.
- Aby otworzyć: Włożyć klucz do zamka drzwi, wcisnąć zamek drzwi i obrócić klucz o 90° w kierunku ruchu wskazówek zegara.

## Organizacja wnętrza

### Wymywanie i ponowne zakładanie rusztów drewnianych

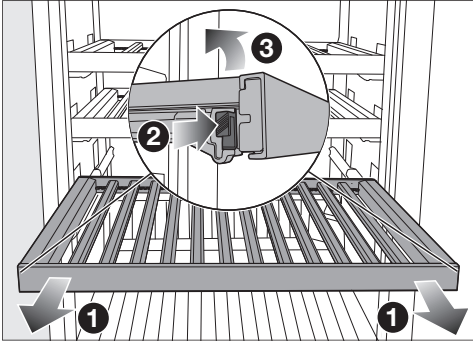

- Wyciągnąć ruszt drewniany do oporu do przodu ①.
- Wcisnąć zatrzaski po obu stronach rusztu drewnianego ② i zdjąć ruszt drewniany do góry ③.
- W celu ponownego założenia najpierw włożyć ruszt drewniany z tyłu na prowadnice szynowe, tak żeby się zatrasnęły.
- Wcisnąć ruszt drewniany w przednim obszarze do dołu na prowadnice szynowe, tak żeby zatrasnęły się wypustki.

⚠ Niebezpieczeństwo zranień przez wypadające butelki z winem.

Może się zdarzyć, że butelki zaklinują się o znajdujący się powyżej ruszt drewniany i przy wyjmowaniu rusztu wypadną z chłodziarki do wina/łódówki.

Zawsze wyciągać ruszty powoli, zachowując ostrożność.

⚠ Niebezpieczeństwo uszkodzeń i zranień przez stłuczone szkło. Wystające ruszty drewniane i butelki z winem mogą doprowadzić do uszkodzeń drzwi szklanych, jeśli drzwi szklane zostaną zamknięte w takim stanie.

Proszę zwrócić uwagę na to, żeby ruszty drewniane i butelki z winem nie wystawały.

### Dopasowywanie rusztu drewnianego (FlexiFrame) do wielkości butelek



- Pojedyncze szczelinki na ruszcie drewnianym można dowolnie usuwać lub przekładać.

Dzięki temu można dostosować ruszt drewniany do wielkości butelek z winem.

# Wprowadzenie

## Maksymalna pojemność

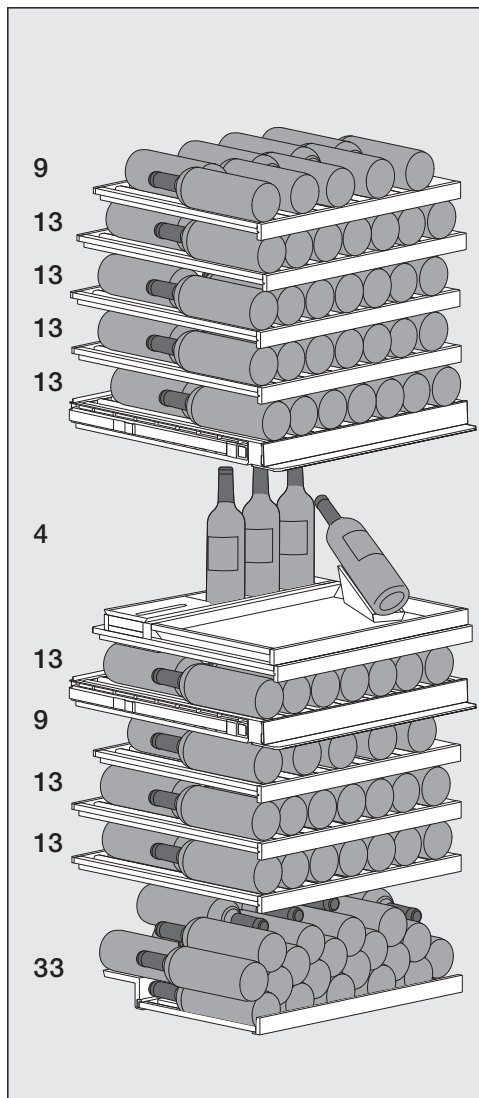

Łącznie w chłodziarce do wina można przechowywać maks. 146 butelek (0,75 l; forma butelki: butelka Bordeaux):

- 61 butelek w górnej strefie temperowania wina

- 17 butelek w środkowej strefie temperowania wina (z czego 3 butelki w kasecie na butelki, 1 butelka w prezenterze butelek)
- 68 butelek w dolnej strefie temperowania wina (z czego 33 butelki spiętrowane na podpórce na dolnym ruszcie drewnianym)

## Maksymalny załadunek rusztów drewnianych

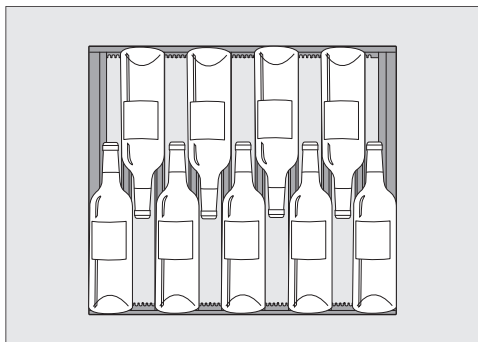

Rozmieszczenie 9 butelek na górnych rusztach drewnianych w górnej i dolnej strefie temperowania wina

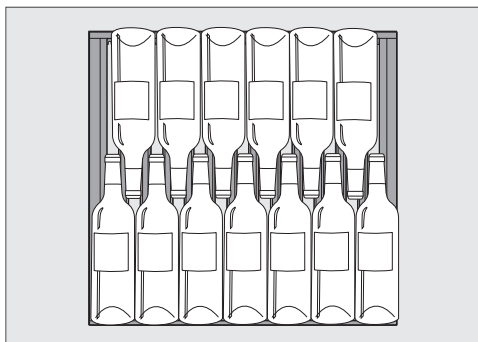

Rozmieszczenie 13 butelek na pozostałych rusztach drewnianych

**⚠** Niebezpieczeństwo uszkodzeń przez przeciążenie.  
Przekroczenie maksymalnego zalecanego załadunku może doprowadzić do uszkodzeń rusztów drewnianych. Ładowność każdego pojedynczego rusztu drewnianego wynosi maks. 25 kg.  
Unikać piętrowania butelek z winem na rusztach drewnianych.

## Maksymalny załadunek z podpórką do piętrowania

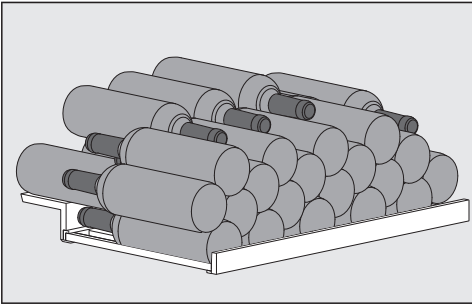

Umieszczenie 33 butelek z winem na podpórcie do piętrowania

## Opisywanie listew opisowych

W celu uzyskania dobrego przeglądu przechowywanych rodzajów wina, można je opisać na listwach opisowych na rusztach drewnianych.

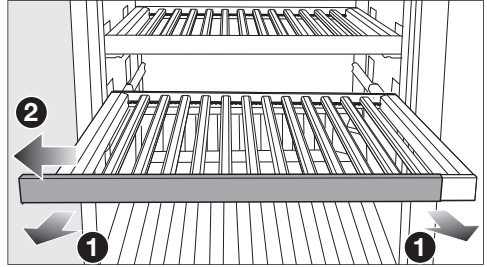

- Wyciągnąć ruszt drewniany trochę do przodu **1**.
- Ściągnąć listwę opisową w bok z rusztu drewnianego **2**.
- Usunąć niepotrzebne napisy za pomocą wilgotnej ściereczki.

**⚠** Niebezpieczeństwo zranień przez nieodpowiednie środki czyszczące. Przy czyszczeniu listew opisowych (Noteboards) za pomocą środków czyszczących, może dojść do uszkodzenia ich powłoki. Listwy opisowe należy czyścić tylko czystą wodą.

- Opisać listwę opisową za pomocą dostarczonej kredy tablicowej. Alternatywnie zalecamy do opisywania następujące produkty:

- pisaki kredowe, jak np. marker kredowy edding 4095
- konwencjonalną kredę tablicową

## Wprowadzenie

---

 Niebezpieczeństwo uszkodzeń przez wykonywanie napisów niewłaściwymi produktami.

Nigdy nie pisać po listwach opisowych żadnymi długopisami, kredkami i ołówkami, korektorem, kredkami świecowymi, kredą olejową, pisakami filcowymi (jak np. markery, pisaki do folii itd.). Usunięcie ich z listew opisowych może być utrudnione lub wręcz niemożliwe.

Do nanoszenia treści stosować wyłącznie zalecane produkty, ponieważ tylko one dają się dobrze usunąć z listew opisowych.

- Nasunąć listwę opisową z boku na ruszt drewniany.

## Przed pierwszym użyciem



- Usunąć wszystkie materiały opakowaniowe i folie ochronne.
- Wyczyścić wnętrze urządzenia i wyposażenie (patrz rozdział „Czyszczenie i konserwacja“).

## Podłączanie chłodziarki do wina

- Podłączyć chłodziarkę do wina do sieci elektrycznej, zgodnie z opisem w rozdziale „Instalacja“, punkt „Podłączenie elektryczne“.

Na wyświetlaczu pojawia się najpierw Miele, potem .

## Aktywacja filtra zapachów (Active AirClean)

- Aktywować wskazanie filtra Active AirClean  (patrz rozdział „Dostosowywanie ustawień“, punkt „Aktywacja wskazania filtra Active AirClean “).

## Konfigurowanie zestawu SommelierSet

Włożyć elementy zestawu SommelierSet do chłodziarki do wina w poniższej kolejności. Uchwyt na kieliszki **2** jest już zamontowany fabrycznie w chłodziarce do wina.

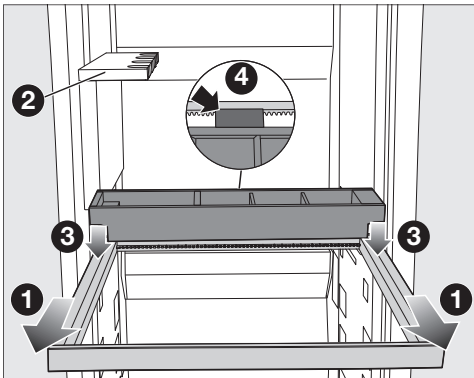

- Wyciągnąć całkowicie ramę drewnianą **1** pod uchwytem na kieliszki **2**.
- Założyć kasetę na butelki od góry na ramę drewnianą **3**, tak żeby element dystansowy z tyłu na kasecie przylegał do ramy drewnianej **4**.

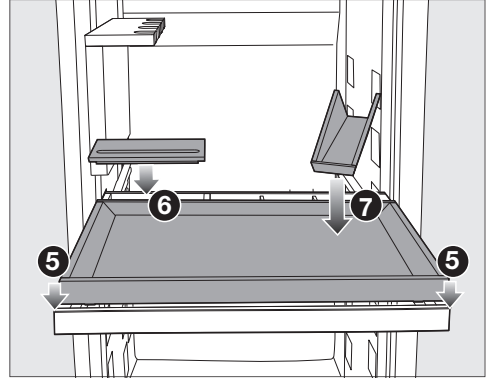

- Założyć tablety **5** od góry na ramę drewnianą.
- Założyć pokrywkę na kasetę na akcesoria **6**.
- Ustawić prezenter butelek na tablecie **7**.

# Pierwsze uruchomienie

## Pozycjonowanie prętów drewnianych na rusztach drewnianych

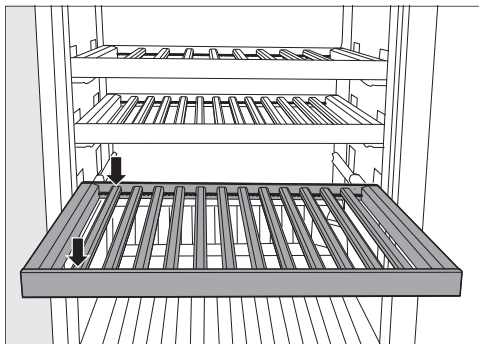

- Umieścić pręty drewniane w jednakowych odstępach na ruszcie drewnianym i zatrzasknąć każdy pręt drewniany w tej pozycji.

W ten sposób można uzyskać na ruszcie drewnianym maksymalną ilość miejsca na butelki (0,75 l; forma butelek: butelki Bordeaux).

## Ustawianie podpórki do piętrowania

Dzięki zastosowaniu podpórki do piętrowania uzyskuje się maksymalną ładowność w dolnej strefie temperowania wina.

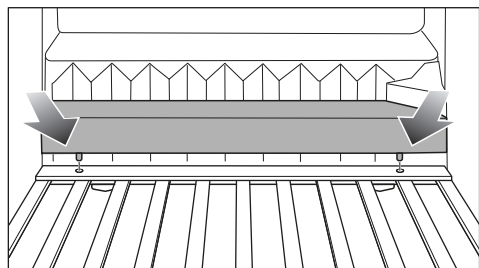

- Założyć podpórkę do piętrowania z tyłu na dolnym ruszcie drewnianym.
- W tym celu zatrzasknąć nóżki podpórki do piętrowania w gniazdach po lewej i po prawej stronie.

## Włączanie chłodziarki do wina



- Nacisnąć  na wyświetlaczu.

Gdy wyświetlacz nie będzie dotykany przez jakiś czas, wyświetlacz przechodzi w tryb oszczędzania i energii i zostaje wygaszony.

Chłodziarka do wina zaczyna chłodzić a oświetlenie wnętrza zapala się przy otwartych drzwiach urządzenia.

W zależności od temperatury otoczenia i ustawień może minąć nawet kilka godzin, zanim żądana temperatura zostanie osiągnięta w każdej strefie temperowania wina i będzie stale wyświetlana.

## Wyłączanie chłodziarki do wina

- Nacisnąć .
- Przeciągnąć w lewo lub w prawo, aż pośrodku pojawi się .
- Nacisnąć .

Chłodzenie i oświetlenie wnętrza zostają wyłączone.

Na wyświetlaczu pojawia się .

Proszę pamiętać: Chłodziarka do wina nie jest odłączona od sieci elektrycznej, gdy zostanie wyłączona.



### W razie dłuższej nieobecności

Gdy chłodziarka do wina w przypadku dłuższej nieobecności zostanie wyłączona, ale nie umyta, przy zamkniętych drzwiach istnieje ryzyko wytworzenia pleśni.

Bezwzględnie umyć chłodziarkę do wina.

Jeśli chłodziarka do wina nie będzie używana przez dłuższy czas, należy:



- Wyłączyć chłodziarkę do wina.
- Wyjąć wtyczkę z gniazdka lub wyłączyć odpowiedni bezpiecznik instalacji domowej.
- Aby zapewnić wystarczającą wentylację chłodziarki do wina i uniknąć wytworzenia zapachu, wyczyścić chłodziarkę do wina i pozostawić chłodziarkę do wina otwartą.

# Obsługa

## Ustawianie temperatur w strefach temperowania wina

Temperatury w 3 strefach temperowania wina można ustawiać niezależnie od siebie.

Dla długoterminowego przechowywania wina zalecana jest temperatura między 12 i 14 °C.

- Nacisnąć wskazanie temperatury tej strefy temperowania wina, której temperatura ma zostać ustawiona.
- **Dolna strefa temperowania wina:** Nacisnąć .
- Przeciągnąć w lewo lub w prawo, aż pośrodku pojawi się żądana temperatura.
- W celu potwierdzenia nacisnąć palcem na żądaną temperaturę.
- Aby opuścić ten poziom ustawień, nacisnąć palcem .

Wskazanie temperatury zmienia się z powrotem na rzeczywistą temperaturę, panującą w danym momencie w strefie temperowania wina.

Temperatura w chłodziarce do wina wzrasta tym bardziej:

- im częściej i dłużej otwierane są drzwi urządzenia.
- im więcej butelek z winem jest przechowywanych.
- im cieplejsze są nowo dokładane butelki z winem.
- im wyższa temperatura otoczenia chłodziarki do wina. Chłodziarka do wina jest przeznaczona dla określonej klasy klimatycznej (zakresu temperatur otoczenia), której granice muszą być zachowane.

## Zakres możliwych ustawień temperatury

We wszystkich trzech strefach temperowania wina można ustawić temperaturę od 5 do 20 °C.

## Wskazania temperatury stref temperowania wina

W normalnym trybie na wyświetlaczu pokazywana jest **średnia, rzeczywista temperatura**, panująca aktualnie w każdej strefie temperowania wina.

W zależności od temperatury otoczenia i ustawień może minąć nawet kilka godzin, zanim żądana temperatura zostanie osiągnięta i będzie stale wyświetlana.

## Ustawianie wilgotności powietrza (ActiveHumidity) w dolnej strefie temperowania wina $\delta$ ... $\Delta$

Aby ustawianie wilgotności powietrza funkcjonowało optymalnie, wymagana jest temperatura otoczenia od 19 do 28 °C.

- Nacisnąć na wyświetlaczu wskazanie temperatury dolnej strefy temperowania wina.
- Przeciągnąć w lewo, tak żeby pośrodku pojawiło się  $\delta$ ... $\Delta$ .
- Nacisnąć  $\delta$ ... $\Delta$ .
- Przeciągnąć w lewo lub w prawo, aż pośrodku pojawi się żądana wilgotność powietrza ( $\delta$ ,  $\Delta\Delta$ ,  $\Delta\Delta\Delta$ ).
- W celu potwierdzenia nacisnąć palcem żądane ustawienie.
- Aby opuścić ten poziom ustawień, nacisnąć palcem  $\leftarrow$ .

W zależności od temperatury otoczenia i ustawionej wilgotności powietrza może minąć nawet kilka dni, zanim rzeczywista wilgotność powietrza zostanie osiągnięta i wyświetlona.

## Możliwe wartości ustawień dla wilgotności powietrza

Wilgotność powietrza można przestawić na 3 poziomach, dostosowując ją w ten sposób do indywidualnych wymagań.

- $\delta$ : niska wilgotność powietrza
- $\Delta\Delta$ : średnia wilgotność powietrza
- $\Delta\Delta\Delta$ : wysoka wilgotność powietrza

Proszę pamiętać, że wraz z wysokością ustawionej wilgotności powietrza nieznacznie rośnie zużycie energii.

Jeśli dolna strefa temperowania wina ma być wykorzystywana do długoterminowego przechowywania butelek z winem z korkami naturalnymi, zalecamy wybranie średniej wilgotności powietrza  $\Delta\Delta$ .

## Sprawdzanie rzeczywistej wilgotności powietrza **i**

W zależności od temperatury otoczenia i ustawionej wilgotności powietrza może minąć nawet kilka dni, zanim rzeczywista wilgotność powietrza zostanie osiągnięta i wyświetlona.

- Nacisnąć na wyświetlaczu wskazanie temperatury dolnej strefy temperowania wina.
- Przeciągnąć w lewo, tak żeby pośrodku pojawiło się  $\delta$ ... $\Delta$ .
- Nacisnąć **i**.

Na wyświetlaczu pokazywana jest **rzeczywista wilgotność powietrza**, panująca aktualnie w dolnej strefie temperowania wina (wartość jest uśredniana przez ok. 2 godziny).

- Aby opuścić wskazanie, nacisnąć .

## SommelierSet

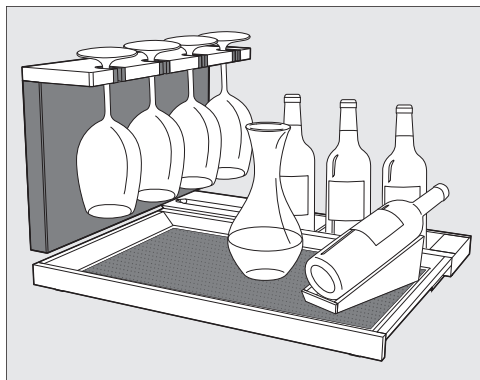

Za pomocą zestawu SommelierSet można przygotować wino do degustacji już w urządzeniu. W ten sposób można przechowywać w urządzeniu kieliszki do wina i wyposażenie, poddać wino dekantacji, jak również zdeponować już otwarte butelki z winem.

## Wymowany tablet z nakładką silikonową

Elementy drewniane w chłodziarce do wina są wykonane z surowego drewna, delikatne i nie są chronione przed wpływami zewnętrznymi. Zabrudzenia na elementach drewnianych najlepiej jest usuwać od razu. W celu ochrony tabletu stosować nakładkę silikonową.

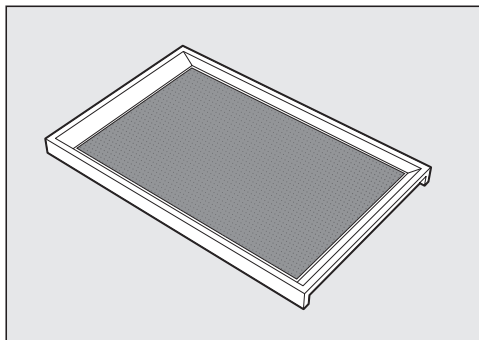

Na wymowanym tablecie zdekantowane wino w razie potrzeby można przenieść bezpośrednio do swoich gości.

Nakładka silikonowa zapewnia przy tym bezpieczne ustawienie kieliszków na tablecie.

Ponadto zmywalna nakładka silikonowa chroni tablet przed brzydkimi plamami.

Przy odkładaniu tabletu uważać na to, żeby tablet i nakładka silikonowa były czyste. Wprowadzone zabrudzenia (np. również w resztkach potraw i napojów) przy podwyższonej temperaturze i wilgotności powietrza mogą sprzyjać rozwojowi pleśni w chłodziarce do wina.

## Uchwyt na kieliszki

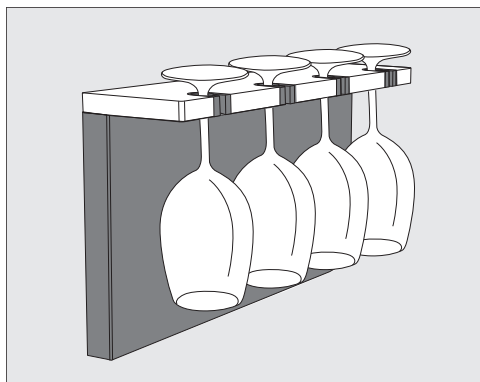

W razie potrzeby Państwa kieliszki do wina mogą być przechowywane i schładzane w urządzeniu.

Oddzielnie wysuwany uchwyt na kieliszki oferuje miejsce dla 4 kieliszków.

## Prezenter butelek

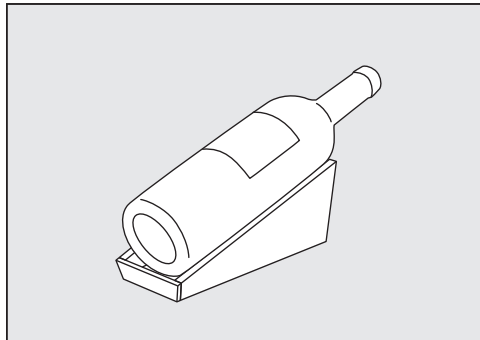

W prezenterze butelek można w spokoju przechowywać otwarte butelki z winem.

## Kaseta na butelki

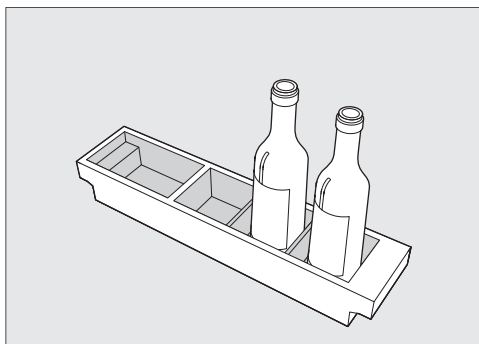

W kasecie na butelki można trzymać otwarte butelki z winem.

## Kaseta na akcesoria

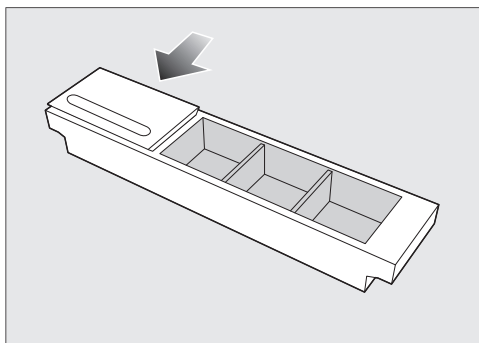

W kasecie na akcesoria można przechowywać akcesoria tak jak korkociąg lub nożyk do kapsli.

W razie potrzeby można zamknąć kasetę na akcesoria pokrywką i skorzystać ze zintegrowanego zagłębienia na przybory do pisania.





# Dopasowywanie ustawień

## Objaśnienia dotyczące poszczególnych ustawień



Podczas znajdowania się w trybie ustawień , alarm drzwi i inne komunikaty ostrzegawcze są automatycznie wyciszane.

### Ustawianie jasności oświetlenia prezentacyjnego

Oświetlenie prezentacyjne można ustawić na różnych poziomach jasności lub całkowicie wyłączyć oddzielnie dla każdej strefy temperowania wina.



- Nacisnąć .
- Przeciągnąć w lewo lub w prawo, aż pośrodku pojawi się .
- Nacisnąć .
- Przeciągnąć w lewo lub w prawo, aż pośrodku pojawi się żądana strefa temperowania wina.
- Nacisnąć na żądaną strefę temperowania wina.
- Wybrać żądany poziom jasności, przeciągając po pasku segmentowym w lewo lub w prawo (poziom 1–7).
- Aby zupełnie wyłączyć oświetlenie prezentacyjne, przeciągnąć na tyle daleko w lewo, aż pasek segmentowy całkiem zgaśnie.
- Potwierdzić żądane ustawienie, naciskając pasek segmentowy.
- Alternatywnie: Potwierdzić żądane ustawienie, naciskając palcem .
- Aby opuścić ten poziom ustawień, nacisnąć palcem .

### Włączanie funkcji blokady /

- Nacisnąć .
- Przeciągnąć w lewo lub w prawo, aż pośrodku pojawi się .

- Nacisnąć .

Przy włączonej funkcji blokady symbol  świeci się na pomarańczowo.

- Aby opuścić ten poziom ustawień, nacisnąć palcem .
- Otworzyć i zamknąć drzwi urządzenia. Dopiero wtedy funkcja blokady  jest aktywna.

### Chwilowa dezaktywacja funkcji blokady /





- Nacisnąć wskazanie temperatury tej strefy temperowania wina, której temperatura ma zostać przestawiona.
- Naciskać  przez ok. 6 sekund.

Wskazanie przeskakuje do przestawiania temperatury.

- Dokonać teraz żądanych ustawień.

Po otwarciu i zamknięciu drzwi urządzenia funkcja blokady  zostanie ponownie włączona.

### Całkowite wyłączenie funkcji blokady /



- Nacisnąć .
- Naciskać  przez ok. 6 sekund.
- Przeciągnąć w lewo lub w prawo, aż pośrodku pojawi się .
- Nacisnąć .

Przy wyłączonej funkcji blokady  świeci się na biało.

- Aby opuścić ten poziom ustawień, nacisnąć palcem .

## Włączanie trybu szabasowego

W czasie, gdy tryb szabasowy  jest włączony, nie można dokonywać żadnych zmian w ustawieniach.

- Nacisnąć .
- Przeciągnąć w lewo lub w prawo, aż pośrodku pojawi się .
- Nacisnąć .

Symbol  świeci się na pomarańczowo.

- Aby opuścić ten poziom ustawień, nacisnąć palcem .

Włączony tryb szabasowy  jest wskazywany na wyświetlaczu przez ok. 3 sekundy.

Następnie wyświetlacz się wyłącza.

Zwrócić uwagę na to, czy drzwi urządzenia są dobrze zamknięte, ponieważ ostrzeżenia optyczne i akustyczne są wyłączone.

## Wyłączanie trybu szabasowego

Funkcja Tryb szabasowy  wyłącza się automatycznie po ok. 80 godzinach.

Funkcję Tryb szabasowy  można także w każdej chwili wyłączyć wcześniej.

- Dotknąć ciemnego wyświetlacza.

Pojawia się .

- Nacisnąć .





Symbol  świeci się na pomarańczowo.

- Nacisnąć ponownie symbol .



Gdy tryb szabasowy jest wyłączony, symbol  świeci się na biało.

- Aby opuścić ten poziom ustawień, nacisnąć palcem .

## Zmiana okresu czasu do zastosowania alarmu drzwi

- Nacisnąć .
- Przeciągnąć w lewo lub w prawo, aż pośrodku pojawi się .
- Nacisnąć .
- Przeciągnąć w lewo lub w prawo, aż pośrodku pojawi się żądany okres czasu z zakresu od 30 sekund do 3 minut: 30 sekund.
- W celu potwierdzenia nacisnąć palcem żądane ustawienie.
- Aby opuścić ten poziom ustawień, nacisnąć palcem .

## Pierwsza konfiguracja Miele@home

- Nacisnąć .
- Przeciągnąć w lewo lub w prawo, aż pośrodku pojawi się .
- Nacisnąć .
- Nacisnąć palcem na żądaną metodę połączenia (APP lub WPS).







Po udanym zalogowaniu na wyświetlaczu pojawia się .

Jeśli połączenie nie mogło zostać utworzone, na wyświetlaczu pojawia się .







- W takim przypadku należy ponownie uruchomić proces.
- Aby opuścić ten poziom ustawień, nacisnąć .

# Dopasowywanie ustawień

## Dezaktywacja połączenia Wi-Fi







- Nacisnąć .
  - Przeciągnąć w lewo lub w prawo, aż pośrodku pojawi się .
  - Nacisnąć .
  - Aby dezaktywować połączenie WiFi, nacisnąć .
- Pojawia się .
- Aby opuścić ten poziom ustawień, nacisnąć .

## Aktywacja połączenia Wi-Fi

- Nacisnąć .
  - Przeciągnąć w lewo lub w prawo, aż pośrodku pojawi się .
  - Nacisnąć .
  - Aby uaktywnić połączenie Wi-Fi, nacisnąć .
- Pojawia się .
- Aby opuścić ten poziom ustawień, nacisnąć .

Gdy połączenie Wi-Fi jest aktywne, na wyświetlaczu pokazywane jest .

## Resetowanie konfiguracji sieci





- Nacisnąć .
- Przeciągnąć w lewo lub w prawo, aż pośrodku pojawi się .
- Nacisnąć .
- Przeciągnąć w prawo, aż pośrodku pojawi się .
- Nacisnąć .
- Nacisnąć .
- Aby opuścić ten poziom ustawień, nacisnąć .



Wszystkie dokonane ustawienia i wartości wprowadzone dla Miele@home zostają zresetowane.

Połączenie Wi-Fi zostało dezaktywowane, gaśnie  na wyświetlaczu.

Zresetować konfigurację sieci w przypadku utylizacji, sprzedaży lub uruchamiania używanej chłodziarki do wina. Z chłodziarki do wina zostaną usunięte wszystkie dane osobiste. Poza tym poprzedni użytkownik nie będzie miał więcej dostępu do chłodziarki do wina.





## Wyłączenie dźwięku przycisków



- Nacisnąć .
- Przeciągnąć w lewo lub w prawo, aż pośrodku pojawi się  .
- Nacisnąć  .

Przy wyłączonym dźwięku przycisków   świeci się na biało.

- Aby opuścić ten poziom ustawień, nacisnąć .

## Włączanie dźwięku przycisków



- Nacisnąć .
- Przeciągnąć w lewo lub w prawo, aż pośrodku pojawi się  .
- Nacisnąć  .

Przy włączonym dźwięku przycisków   świeci się na pomarańczowo.

- Aby opuścić ten poziom ustawień, nacisnąć .



### Zmiana głośności dźwięków ostrzegawczych i sygnałów dźwiękowych





- Nacisnąć .
- Przeciągnąć w lewo lub w prawo, aż pośrodku pojawi się .
- Nacisnąć .
- Wybrać żądaną głośność, przeciągając po pasku segmentowym w lewo lub w prawo (poziom 1–7).
- Aby zupełnie wyłączyć dźwięki ostrzegawcze i sygnały dźwiękowe, przeciągnąć na tyle daleko w lewo, aż pasek segmentowy całkiem zgaśnie.
- Potwierdzić żądane ustawienie, naciskając pasek segmentowy.

Przy wyłączonych dźwiękach ostrzegawczych i sygnałach dźwiękowych  świeci się na biało.



Przy włączonych dźwiękach ostrzegawczych i sygnałach dźwiękowych  świeci się na pomarańczowo.

- Aby opuścić ten poziom ustawień, nacisnąć palcem .





### Zmiana jasności wyświetlacza

- Nacisnąć .
- Przeciągnąć w lewo lub w prawo, aż pośrodku pojawi się .
- Nacisnąć .
- Wybrać żądany poziom jasności, przeciągając po pasku segmentowym w lewo lub w prawo (poziom 1–7).
- Potwierdzić żądane ustawienie, naciskając pasek segmentowy.
- Aby opuścić ten poziom ustawień, nacisnąć palcem .

### Zmiana jednostek temperatury °C/°F





- Nacisnąć .
  - Przeciągnąć w lewo lub w prawo, aż pośrodku pojawi się °C lub °F.
  - Nacisnąć na °C lub °F, żeby zmienić jednostki temperatury.
- Pojawia się °C lub °F.
- Aby opuścić ten poziom ustawień, nacisnąć palcem .

### Wyłączanie trybu pokazowego

- Nacisnąć .
- Nacisnąć .
- Przeciągnąć w lewo lub w prawo, aż pośrodku pojawi się .
- Nacisnąć .

Po wyłączeniu trybu pokazowego  chłodziarka do wina się wyłącza i musi zostać ponownie włączona.

### Przywracanie ustawień do stanu fabrycznego



- Nacisnąć .
  - Przeciągnąć w lewo lub w prawo, aż pośrodku pojawi się .
  - Nacisnąć .
- Pojawia się .
- Nacisnąć .

Chłodziarka do wina się wyłącza i musi zostać ponownie włączona.

## Dopasowywanie ustawień

---

### Aktywacja wskazania filtrów Active AirClean

- Nacisnąć .
- Przeciągnąć w lewo lub w prawo, aż pośrodku pojawi się .
- Nacisnąć .

Gdy wskazanie filtrów Active AirClean jest aktywne,  świeci się na pomarańczowo.

- Aby opuścić ten poziom ustawień, nacisnąć .

Nie wolno usuwać tabliczki znamionowej znajdującej się we wnętrzu chłodziarki do wina. Będzie ona potrzebna w przypadku wystąpienia usterki.

Proszę zwrócić uwagę na to, żeby do elektroniki ani do oświetlenia nie dostała się woda.

 Niebezpieczeństwo uszkodzeń przez wnikającą wilgoć. Para z myjki parowej może uszkodzić tworzywa i podzespoły elektryczne. Nie stosować myjki parowej do czyszczenia urządzenia.

 Zagrożenie zdrowia przez wprowadzenie zabrudzeń. Zabrudzenia wprowadzone z zewnątrz (np. również w resztkach potraw i napojów) przy podwyższonej temperaturze i wilgotności powietrza mogą sprzyjać rozwojowi pleśni w chłodziarce do wina. Wkładać do chłodziarki do wina wyłącznie czyste butelki z winem i czyste elementy wyposażenia.

### Wskazówki dotyczące środków czyszczących

We wnętrzu urządzenia stosować wyłącznie środki do czyszczenia i konserwacji obojętne dla żywności.

Aby nie uszkodzić powierzchni, do czyszczenia nie należy stosować **żadnych**:

- środków zawierających sodę, amoniak, kwasy lub chlor
- środków rozpuszczających osady wapienne

- szorujących środków czyszczących (np. proszki i mlecza do szorowania, pumeks)
  - środków zawierających rozpuszczalniki
  - środków do czyszczenia stali szlachetnej
  - środków do czyszczenia zmywarek do naczyń
  - aerozoli do czyszczenia piekarników
  - środków do czyszczenia płyt szklano-ceramicznych (za wyjątkiem czyszczenia frontów szklanych)
  - środków do czyszczenia szkła (za wyjątkiem czyszczenia frontów szklanych: lekkie środki do czyszczenia szkła z alkoholem, które nie zawierają żadnych dodatków, np. cytrusowych itp.)
  - szorujących twardych gąbek i szczotek (np. zmywaków do garnków)
  - środków do ścierania zabrudzeń
  - ostrych skrobaków metalowych.
- Do czyszczenia zalecamy czystą gąbczastą ściereczkę oraz ciepłą wodę z dodatkiem płynu do mycia naczyń.

# Czyszczenie i konserwacja

## Przygotowanie chłodziarki do wina do czyszczenia

- Wyłączyć chłodziarkę do wina.

Na wyświetlaczu pojawia się  i chłodzenie jest wyłączone.

- Wyjąć butelki z winem z urządzenia i przechować je w chłodnym miejscu.
- W razie potrzeby wyjąć do mycia wszystkie elementy, które można wyjąć (patrz rozdział „Wprowadzenie“, punkt „Organizacja wnętrza“).
- Do czyszczenia wyjąć wszystkie elementy, które mogą zostać wyjęte.
- Przed czyszczeniem rusztów drewnianych usunąć z nich listwy opisowe (Noteboards).

## Czyszczenie wnętrza

Myć urządzenie regularnie, ale przynajmniej raz w miesiącu.

W przypadku dłuższego oddziaływania zabrudzeń ich usunięcie może być więcej niemożliwe.

Powierzchnie mogą się przebarwić lub zmienić.

Zabrudzenia najlepiej jest usuwać od razu.

- Wyczyścić wnętrze czystą gąbczastą ściereczką, ciepłą wodą z dodatkiem płynu do mycia naczyń.
- Wszystkie elementy należy myć ręcznie, nie w zmywarce do naczyń.
- Wszystkie elementy z **drewna** należy czyścić lekko wilgotną ściereczką, **nie może** ona być mokra.

 Niebezpieczeństwo zranień przez nieodpowiednie środki czyszczące. Przy czyszczeniu listew opisowych (Noteboards) za pomocą środków czyszczących, może dojść do uszkodzenia ich powłoki. Listwy opisowe należy czyścić tylko czystą wodą.

- Po czyszczeniu zmyć wszystko czystą wodą i wytrzeć do sucha ręcznikiem kuchennym.
- Aby zapewnić wystarczającą wentylację chłodziarki do wina i uniknąć wytworzenia nieprzyjemnego zapachu, należy pozostawić chłodziarkę do wina otwartą jeszcze przez chwilę.

### Wymywanie i czyszczenie nakładek silikonowych

⚠ Niebezpieczeństwo uszkodzeń na skutek nieprawidłowego czyszczenia.

Nakładki silikonowe zostaną uszkodzone, gdy będą czyszczone w zmywarce do naczyń lub w pralce.

Nakładki silikonowe należy czyścić wyłącznie ręcznie.

- Wyjąć nakładki silikonowe z tabletu i z kasety na butelki.
- Wyczyścić nakładki silikonowe ciepłą wodą z dodatkiem łagodnego płynu do mycia naczyń.
- Na koniec wytrzeć nakładki silikonowe do sucha ręcznikiem kuchennym.
- Nakładki silikonowe wkładać z powrotem na tablet i do kasety do butelki dopiero wtedy, gdy podkładki silikonowe są całkowicie suche.

⚠ Niebezpieczeństwo uszkodzenia przez nieprawidłowe suszenie.

Nakładki silikonowe zostaną uszkodzone, gdy będą suszone w piekarniku.

Nigdy nie suszyć nakładek silikonowych w piekarniku.

### Wymiana filtrów Active AirClean (filtry zapachów)

Nowe filtry Active AirClean można nabyć w serwisie Miele, w sklepach specjalistycznych lub w sklepie internetowym Miele.

Filtry Active AirClean znajdują się za listwami opisowymi (Noteboards) pomiędzy strefami temperowania wina.

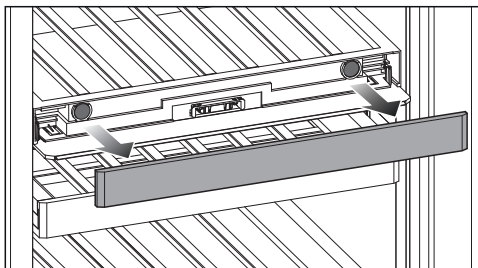

- Ściągnąć listwę opisową.

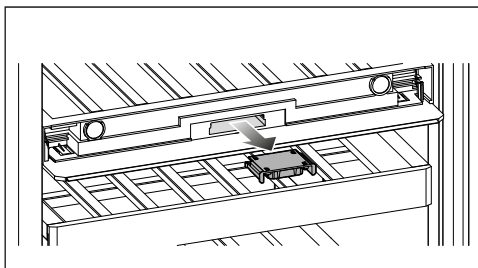

- Wyjąć gniazdo filtra.

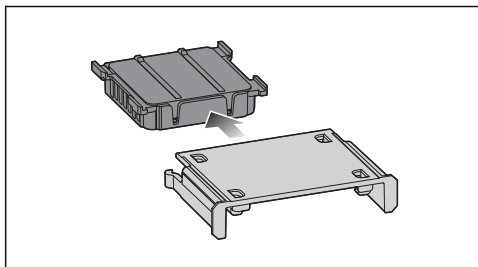

- Wyciągnąć zużyty filtr Active AirClean.

## Czyszczenie i konserwacja

- Wyrzucić zużyty filtr Active AirClean do śmieci mieszanych.

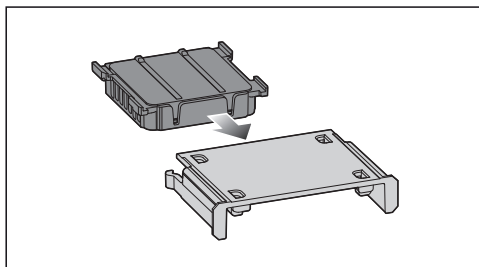

- Założyć nowy filtr Active AirClean w gniazdo.

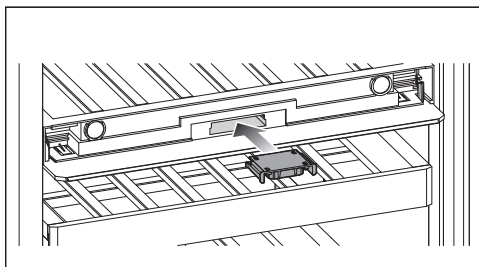

- Założyć gniazdo z nowym filtrem Air-Clean.

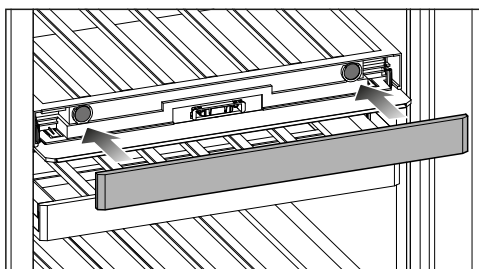

- Założyć listwę opisową.

### Potwierdzenie wymiany filtra Active AirClean

- Nacisnąć na wyświetlaczu symbol

znika z wyświetlacza i licznik czasu zostaje zresetowany.

### Czyszczenie frontu urządzenia i ścianek bocznych

W przypadku dłuższego oddziaływania zabrudzeń ich usunięcie może być więcej niemożliwe. Powierzchnie mogą się przebarwić lub zmienić. Zabrudzenia na froncie urządzenia i na ściankach bocznych najlepiej jest usuwać od razu.

Wszystkie powierzchnie są wrażliwe na zarysowania i mogą się przebarwić lub zmienić w wyniku kontaktu z nieodpowiednimi środkami czyszczącymi.

Proszę przeczytać informacje w punkcie „Wskazówki dotyczące środków czyszczących“ na początku tego rozdziału.

- Powierzchnie należy czyścić za pomocą czystej ściereczki gąbkowej, ciepłą wodą z dodatkiem płynu do mycia naczyń. Do czyszczenia można także zastosować czystą, wilgotną ściereczkę mikrofibrową bez żadnych środków czyszczących.
- Po czyszczeniu zmyć wszystko czystą wodą i wytrzeć do sucha miękką ściereczką.
- Drzwi urządzenia należy czyścić za pomocą środków do mycia szkła.

## Czyszczenie uszczelki drzwi

 Niebezpieczeństwo uszkodzeń na skutek nieprawidłowego czyszczenia.

W przypadku potraktowania uszczelki drzwi olejami lub tłuszczami uszczelka drzwi może się stać porowata.

Uszczelkę drzwi należy chronić przed olejami i tłuszczami.

- Uszczelkę drzwi należy regularnie myć wyłącznie czystą wodą, a na koniec dokładnie wytrzeć do sucha ściereczką.

## Czyszczenie otworów wentylacyjnych

Osady kurzu zwiększają zużycie energii.

- Otwory wentylacyjne należy regularnie czyścić pędzlem lub odkurzaczem (zastosować w tym celu np. ssawkę pędzlową odkurzacza Miele).

## Po czyszczeniu

- Włożyć wszystkie elementy do urządzenia.
- Włączyć chłodziarkę do wina.
- Włożyć do chłodziarki do wina butelki z winem i zamknąć drzwi urządzenia.

## Automatyczne odmrażanie

Komora chłodzenia odmraża się automatycznie.

## Usuwanie problemów

Większość usterek i błędów można usunąć samodzielnie. W wielu przypadkach pozwoli to zaoszczędzić czas i koszty, ponieważ nie trzeba się wówczas kontaktować z serwisem.

Odwiedź stronę [www.miele.pl/support/customer-assistance](http://www.miele.pl/support/customer-assistance), aby uzyskać dodatkowe informacje na temat samodzielnego usuwania usterek.







Do czasu usunięcia usterki w miarę możliwości nie należy otwierać chłodziarki, aby zminimalizować straty zimna tak bardzo, jak tylko jest to możliwe.

Problem	Przyczyna i postępowanie
<b>Kompresor włącza się coraz częściej i dłużej, temperatura w chłodziarce do wina spada.</b>	Otwory wentylacyjne są zastawione lub zakurzone. ■ Nie zakrywać otworów wentylacyjnych. ■ Regularnie oczyszczać otwory wentylacyjne z kurzu.
	Drzwi urządzenia były często otwierane. Lub została dołożona duża ilość butelek z winem. ■ Drzwi urządzenia należy otwierać tylko w razie potrzeby i tak krótko, jak to możliwe. Wymagana temperatura ustawi się z powrotem sama po jakimś czasie.
	Drzwi urządzenia nie są prawidłowo zamknięte. ■ Zamknąć drzwi urządzenia. Wymagana temperatura ustawi się z powrotem sama po jakimś czasie.
	Temperatura otoczenia jest zbyt wysoka. Im wyższa jest temperatura otoczenia, tym dłużej pracuje kompresor. ■ Przestrzegać wskazówek w rozdziale „Instalacja”, punkt „Miejsce ustawienia“.
	W urządzeniu została ustawiona zbyt niska temperatura. ■ Skorygować ustawienia temperatury.















## Ogólne problemy z chłodziarką











Problem	Przyczyna i postępowanie
<p><b>Wybrana wilgotność powietrza nie ustawia się w dolnej strefie temperowania wina.</b></p>	<p>Wyświetlacz pokazuje zmiany rzeczywistej wilgotności powietrza w chłodziarce do wina z opóźnieniem czasowym.</p> <ul style="list-style-type: none"> <li>■ Sprawdzić jeszcze raz wilgotność powietrza w późniejszym terminie.</li> </ul> <p>Temperatura otoczenia jest zbyt wysoka lub zbyt niska.</p> <ul style="list-style-type: none"> <li>■ Zapewnić temperaturę otoczenia od 19 do 28 °C.</li> </ul> <p>Została ustawiona zbyt wysoka temperatura w dolnej strefie temperowania wina.</p> <ul style="list-style-type: none"> <li>■ W dolnej strefie temperowania ustawić temperaturę maks. 10 °C.</li> </ul> <p>Wilgotność powietrza w otoczeniu jest zbyt niska.</p> <ul style="list-style-type: none"> <li>■ Przy bardzo niskiej wilgotności powietrza w otoczeniu może się zdarzyć, że w chłodziarce do wina nie będzie mogła zostać osiągnięta wysoka wilgotność powietrza.</li> </ul> <p>Wilgotność powietrza w chłodziarce do wina zasadniczo zależy od częstości i czasu otwarcia drzwi, od temperatury otoczenia i wilgotności powietrza w otoczeniu, od załadunku i ustawień urządzenia.</p>
<p><b>Nie rozlega się dźwięk ostrzegawczy, chociaż drzwi urządzenia są otwarte od dłuższego czasu.</b></p>	<p>To nie jest usterka. Dźwięk ostrzegawczy został wyłączony w trybie ustawień. Jeśli alarm akustyczny ma znowu zostać włączony:</p> <ul style="list-style-type: none"> <li>■ Nacisnąć .</li> <li>■ Przeciągnąć w lewo lub w prawo, aż pośrodku pojawi się .</li> <li>■ Nacisnąć .</li> <li>■ Wybrać żądaną głośność, przeciągając po pasku segmentowym w lewo lub w prawo.</li> <li>■ Potwierdzić żądane ustawienie, naciskając pasek segmentowy.</li> </ul> <p>Przy włączonych dźwiękach ostrzegawczych i sygnałach dźwiękowych wyświetlane jest  orange.</p>

# Usuwanie problemów









## Komunikaty na wyświetlaczu

Komunikat	Przyczyna i postępowanie
<b>Na wyświetlaczu świeci się , chłodziarka do wina nie chłodzi, jednak obsługa chłodziarki do wina i oświetlenie wnętrza są sprawne.</b>	<p>Włączony jest tryb pokazowy.</p> <ul style="list-style-type: none"><li>■ Nacisnąć .</li><li>■ Nacisnąć .</li><li>■ Przeciągnąć w lewo lub w prawo, aż pośrodku pojawi się .</li><li>■ Nacisnąć .</li></ul> <p>Po wyłączeniu trybu pokazowego  chłodziarka do wina się wyłącza i musi zostać ponownie włączona.</p>
<b>Na wyświetlaczu nic nie jest pokazywane. Wyświetlacz jest ciemny.</b>	<p>Tryb szabasowy  jest włączony: Oświetlenie wnętrza jest wyłączone i chłodziarka do wina chłodzi.</p> <ul style="list-style-type: none"><li>■ Dotknąć ciemnego wyświetlacza.</li></ul> <p>Pojawia się .</p> <ul style="list-style-type: none"><li>■ Nacisnąć .</li></ul> <p>Symbol  świeci się na pomarańczowo.</p> <ul style="list-style-type: none"><li>■ Nacisnąć ponownie symbol .</li></ul> <p>Gdy tryb szabasowy jest wyłączony, symbol  świeci się na biało.</p> <hr/> <p>Wyświetlacz nie jest prawidłowo podłączony do chłodziarki do wina.</p> <ul style="list-style-type: none"><li>■ Czy zamiana zawiasów drzwi została przeprowadzona prawidłowo? Sprawdzić jeszcze raz połączenie wtykowe pomiędzy chłodziarką do wina i wyświetlaczem (patrz dołączona instrukcja montażu).</li></ul> <hr/> <p><b>Tryb oszczędzania energii</b> jest włączony: Gdy wyświetlacz nie będzie dotykany przez jakiś czas, wyświetlacz przechodzi w tryb oszczędzania i energii i zostaje wygaszony.</p>
<b>Na wyświetlaczu pokazywane jest , nie można obsługiwać chłodziarki do wina.</b>	<p>Funkcja blokady jest włączona.</p> <ul style="list-style-type: none"><li>■ Odblokować chwilowo chłodziarkę do wina lub zupełnie wyłączyć funkcję blokady (patrz rozdział „Dostosowywanie ustawień“).</li></ul>









## Usuwanie problemów

Komunikat	Przyczyna i postępowanie
<p>Na wyświetlaczu świeci się , dodatkowo rozlega się sygnał dźwiękowy.</p>	<p>Wskazanie filtra ActiveAirClean  przypomina o tym, że filtr ActiveAirClean musi zostać wymieniony.</p> <ul style="list-style-type: none"> <li>■ Wymienić filtr ActiveAirClean (patrz rozdział „Czyszczenie i konserwacja“, punkt „Wymiana filtra ActiveAirClean“). Potwierdzić wymianę filtra ActiveAirClean, naciskając symbol  na wyświetlaczu.</li> </ul> <p> gaśnie na wyświetlaczu.</p>
<p>Na wyświetlaczu świeci się na żółto , dodatkowo rozlega się sygnał ostrzegawczy i oświetlenie wnętrza pulsuje światłem.</p>	<p>Został uaktywniony <b>alarm drzwi</b>.</p> <ul style="list-style-type: none"> <li>■ Nacisnąć .</li> </ul> <p>Sygnał ostrzegawczy milknie, gaśnie , a oświetlenie wnętrza znowu świeci się stale.</p>
<p>W jednej strefie temperowania wina świeci się na czerwono , dodatkowo rozlega się sygnał ostrzegawczy.</p>	<p>Został uaktywniony alarm temperaturowy, w zależności od ustawionej temperatury w odpowiedniej strefie temperowania wina jest zbyt ciepło lub zbyt zimno.</p> <ul style="list-style-type: none"> <li>■ Nacisnąć .</li> </ul> <p>  gaśnie i milknie dźwięk ostrzegawczy.</p> <p>Na wyświetlaczu temperatury dla odpowiedniej strefy temperowania wina przez ok. 1 minutę miga najwyższa temperatura, jaka dotychczas panowała w strefie temperowania wina. Następnie wskazanie temperatury zmienia się na aktualną temperaturę panującą w strefie temperowania wina.</p> <p>Migające wskazanie temperatury można wyłączyć wcześniej:</p> <ul style="list-style-type: none"> <li>■ Nacisnąć wskazanie temperatury strefy temperowania wina.</li> </ul> <p>Wskazanie najwyższej temperatury zostaje skasowane. Następnie w obszarze wskazań temperatury pojawia się znowu temperatura panująca aktualnie w strefie temperowania wina.</p> <ul style="list-style-type: none"> <li>■ Usunąć stan alarmowy.</li> </ul>

## Usuwanie problemów



Komunikat	Przyczyna i postępowanie
<p>Na wyświetlaczu świeci się na czerwono symbol  i dodatkowo rozlega się sygnał ostrzegawczy.</p>	<p>Wskazywana jest awaria zasilania: Temperatura w chłodziarce do wina przejściowo wzrosła zbyt bardzo w ciągu ostatnich dni lub godzin, ze względu na awarię zasilania lub przerwę w dostawie prądu.</p> <ul style="list-style-type: none"> <li>■ Nacisnąć  .</li> </ul> <p>  gaśnie i milknie dźwięk ostrzegawczy.</p> <p>W obszarze wskazań temperatury przez ok. 1 minutę miga najwyższa temperatura, jaka dotychczas panowała w chłodziarce do wina. Następnie wskazanie temperatury zmienia się na aktualną temperaturę.</p> <p>Migające wskazanie temperatury można wyłączyć wcześniej:</p> <ul style="list-style-type: none"> <li>■ Nacisnąć odpowiedni obszar wskazań temperatury.</li> </ul> <p>Wskazanie najwyższej temperatury zostaje skasowane. Następnie na wyświetlaczu pojawia się znowu panująca aktualnie temperatura. Chłodziarka do wina pracuje dalej z ostatnimi ustawieniami temperatury.</p> <ul style="list-style-type: none"> <li>■ Usunąć stan alarmowy.</li> </ul>
<p>Na wyświetlaczu świeci się na czerwono , ewentualnie wyświetlany jest kod błędu F z cyframi. Dodatkowo rozlega się dźwięk ostrzegawczy.</p>	<p>Wystąpiła usterka.</p> <ul style="list-style-type: none"> <li>■ Wyłączyć dźwięk ostrzegawczy, naciskając  na wyświetlaczu.</li> <li>■ Wezwać serwis.</li> </ul> <p>Do zgłoszenia usterki potrzebny jest wyświetlany kod błędu oraz identyfikator modelu i numer fabryczny posiadanej chłodziarki do wina. Te informacje można wywołać bezpośrednio na wyświetlaczu:</p> <ul style="list-style-type: none"> <li>■ W tym celu nacisnąć  na wyświetlaczu.</li> </ul> <p>Na wyświetlaczu pokazywane są wymagane dane urządzenia.</p> <p>Po potwierdzeniu za pomocą  ekran informacyjny znika i zostaje ponownie wyświetlony kod błędu.</p> <p>Chłodziarkę do wina można również wyłączyć bezpośrednio ze wskazania błędu.</p> <p>Wskazywany jest błąd urządzenia: To wskazanie ma zawsze pierwszeństwo i przerywa natychmiast każde ustawienie, które jest akurat przeprowadzane.</p> <p>Błąd urządzenia ma pierwszeństwo przed występującym alarmem drzwi i/lub alarmem temperaturowym.</p>

## Oświetlenie wnętrza

Problem	Przyczyna i postępowanie
<p> Niebezpieczeństwo porażenia prądem przez odsłonięte elementy przewodzące prąd elektryczny.</p> <p>Po zdjęciu pokrywki oświetlenia mogą Państwo wejść w kontakt z elementami przewodzącymi prąd elektryczny.</p> <p>Nie usuwać pokrywki oświetlenia. Oświetlenie LED może być naprawiane i wymieniane wyłącznie przez serwis.</p>	
<p> Niebezpieczeństwo zranień przez oświetlenie LED.</p> <p>To oświetlenie klasyfikuje się w grupie ryzyka RG 2. Gdy pokrywka jest uszkodzona, może dojść do zranienia oczu.</p> <p>Przy uszkodzonej pokrywce lampki nie zaglądać z bliska do oświetlenia za pomocą żadnych instrumentów optycznych (lupy itp.).</p>	
Problem	Przyczyna i postępowanie
<p><b>Nie działa oświetlenie wnętrza.</b></p>	<p>Chłodziarka do wina nie jest włączona.</p> <ul style="list-style-type: none"> <li>■ Włączyć chłodziarkę do wina.</li> </ul> <p>Tryb szabasowy  jest włączony: Wyświetlacz jest ciemny i chłodziarka do wina chłodzi.</p> <ul style="list-style-type: none"> <li>■ Dotknąć ciemnego wyświetlacza.</li> </ul> <p>Pojawia się .</p> <ul style="list-style-type: none"> <li>■ Nacisnąć .</li> </ul> <p>Symbol  świeci się na pomarańczowo.</p> <ul style="list-style-type: none"> <li>■ Nacisnąć ponownie symbol .</li> </ul> <p>Gdy tryb szabasowy jest wyłączony, symbol  świeci się na biało.</p> <p>Oświetlenie wnętrza wyłącza się automatycznie po ok. 15 minutach przy otwartych drzwiach urządzenia ze względu na przegrzanie. Jeśli to nie jest przyczyną, wystąpiła usterka.</p> <ul style="list-style-type: none"> <li>■ Wezwać serwis.</li> </ul>

## Usuwanie problemów

---

Problem	Przyczyna i postępowanie
<b>Oświetlenie wnętrza świeci się również przy zamkniętych drzwiach urządzenia.</b>	<p>To nie jest usterka. Oświetlenie prezentacyjne jest włączone.</p> <ul style="list-style-type: none"><li>■ Aby wyłączyć oświetlenie prezentacyjne, naciśnij przycisk dotykowy oświetlenia prezentacyjnego  na wyświetlaczu.</li></ul> <p>Przycisk dotykowy  nie świeci się więcej na pomarańczowo.</p>

Na stronie [www.miele.pl/serwis](http://www.miele.pl/serwis) można uzyskać informacje dotyczące samodzielnie usuwania usterek i części zamiennych Miele.

## Kontakt w przypadku wystąpienia usterki

W razie wystąpienia usterek, których nie można usunąć samodzielnie, proszę powiadomić np. sprzedawcę Miele lub serwis Miele.

Serwis Miele można zamówić online pod adresem [www.miele.pl](http://www.miele.pl) w zakładce Serwis.

Dane kontaktowe serwisu Miele znajdują się na końcu tego dokumentu.

Serwis wymaga podania oznaczenia modelu i numeru fabrycznego urządzenia (Fabr./SN/Nr.). Obie te informacje można znaleźć na tabliczce znamionowej we wnętrzu urządzenia chłodniczego lub w zależności od modelu w trybie ustawień w punkcie Informacje **i**.

## Baza danych EPREL

Od 1 marca 2021 informacje dotyczące etykietowania energetycznego i wymogi dotyczące ekoprojektu będą dostępne w europejskiej bazie danych o produktach (EPREL). Pod następującym linkiem <https://eprel.ec.europa.eu/> można znaleźć bazę danych o produktach. Tutaj zostaną Państwo poproszeni o wprowadzenie identyfikatora modelu dostawcy. Identyfikator modelu dostawcy można znaleźć na tabliczce znamionowej we wnętrzu urządzenia chłodniczego lub w zależności od modelu w trybie ustawień w punkcie Informacje **i**.

<b>Miele</b>								
XXXXXX	Nr. XX/XXXXXXXXXX							
<small>WEINTEMPERERSCHRANK-UNTERTISCHMODELL          MULTI-TEMPERATURE WINE STORAGE CABINET-UNDERW/ORKTOP          ARMOIRE DE MISE EN TEMP. DES VINS MOU. ENCASTRABLE SOUS PLAN          #PWIWOT#PZAKO#CIONA#TWO. WYK#M#K#D#E#P#O#T#R#E#J#U#E#C#H#I#E#R#A          ВИННИЙ ТЕМПЕРАТУРНИЙ ШКАФ</small>								
<table border="1"> <tr> <td> <small>Klasse/Class Class/Classe</small>                  SN-ST             </td> <td> <small>Ap-Typ/AP-Type AP-Type/AP-Tipo</small> </td> <td> <small>Bruttinhalt/Gross Capacity Volume Brut/Capacità Bruta</small>                  XXXX l             </td> <td> <small>Gefriervermögen/Freezing Capacity Pouvoir de Congel/Capac Congeladora</small> </td> </tr> </table>	<small>Klasse/Class Class/Classe</small> SN-ST	<small>Ap-Typ/AP-Type AP-Type/AP-Tipo</small>	<small>Bruttinhalt/Gross Capacity Volume Brut/Capacità Bruta</small> XXXX l	<small>Gefriervermögen/Freezing Capacity Pouvoir de Congel/Capac Congeladora</small>	<table border="1"> <tr> <td> <small>Nutzhalt NetCapacity</small>                  Tot /R /F /WINE /CHILL             </td> <td> <small>Capac. Util</small>                  Tot /F /C /WIND /CHILL             </td> <td> <b>R600a: XXg</b> </td> </tr> </table>	<small>Nutzhalt NetCapacity</small> Tot /R /F /WINE /CHILL	<small>Capac. Util</small> Tot /F /C /WIND /CHILL	<b>R600a: XXg</b>
<small>Klasse/Class Class/Classe</small> SN-ST	<small>Ap-Typ/AP-Type AP-Type/AP-Tipo</small>	<small>Bruttinhalt/Gross Capacity Volume Brut/Capacità Bruta</small> XXXX l	<small>Gefriervermögen/Freezing Capacity Pouvoir de Congel/Capac Congeladora</small>					
<small>Nutzhalt NetCapacity</small> Tot /R /F /WINE /CHILL	<small>Capac. Util</small> Tot /F /C /WIND /CHILL	<b>R600a: XXg</b>						

## Gwarancja

Okres gwarancji wynosi 2 lata.

Dalsze informacje można znaleźć w warunkach gwarancji dostarczonych wraz z urządzeniem.

## Akcesoria dodatkowe

---

### **Uniwersalna ściereczka mikro-fazowa**

Ściereczka mikrofazowa jest pomocna przy usuwaniu odcisków palców i lekkich zabrudzeń na frontach ze stali szlachetnej, panelach urządzeń, oknach, meblach, szybach samochodowych itd.

### **Zestaw ściereczek MicroCloth**

Zestaw MicroCloth składa się ze ściereczki uniwersalnej, ściereczki do szkła i ściereczki do polerowania.

Ściereczki są szczególnie wytrzymałe. Dzięki wykonaniu z bardzo gęstej mikro-fazy mają one wysoką zdolność czyszczenia.

### **MicroCloth HyClean**

MicroCloth HyClean to antybakteryjna ściereczka uniwersalna o szczególnie dużej odporności na rozerwanie i zużycie. Może być stosowana na sucho lub na mokro, z lub bez środka czyszczącego.

### **Filtry Active AirClean**

Filtry Active AirClean pomiędzy strefami troszczy się o optymalną wymianę powietrza i tym samym o jego wysoką jakość.

Wyposażenie dodatkowe można zamówić w sklepie internetowym Miele. Te produkty można również nabyć w serwisie Miele (patrz na końcu tej instrukcji użytkownika) lub w sklepach specjalistycznych Miele.



## Miejsce ustawienia

 Niebezpieczeństwo uszkodzeń przez wysoką wilgotność powietrza. Przy wysokiej wilgotności powietrza na zewnętrznych powierzchniach chłodziarki do wina może się osadzać kondensat.

Ta woda kondensacyjna może doprowadzić do korozji zewnętrznych ścianek urządzenia.

Ustawiać chłodziarkę w suchym i/lub klimatyzowanym pomieszczeniu z wystarczającą wentylacją.

Proszę się upewnić po ustawieniu, że drzwi urządzenia prawidłowo się zamykają i zostały zachowane zalecane przekroje wentylacyjne.

 Zagrożenie pożarowe i ryzyko uszkodzenia przez urządzenia emitujące ciepło.

Urządzenia emitujące ciepło mogą się zapalić i spowodować pożar chłodziarki do wina.

Nie stawiać urządzeń emitujących ciepło jak np. minipiekarniki, kuchenki dwupalnikowe lub tostery na chłodziarce do wina.

 Zagrożenie pożarowe i ryzyko uszkodzeń przez otwarty ogień.

Otwarty ogień może spowodować pożar chłodziarki do wina.

Trzymać otwarty ogień, jak np. świecę, z daleka od chłodziarki do wina.

Zalecane jest suche, dobrze wentylowane pomieszczenie.

Przy wybieraniu miejsca ustawienia należy pamiętać, że zużycie energii chłodziarki do wina wzrasta, jeśli chłodziarka do wina jest ustawiona w bezpośrednim sąsiedztwie grzejnika, piecyka lub innego źródła ciepła.

Unikać bezpośredniego nasłonecznienia.

Im wyższa jest temperatura otoczenia, tym dłużej pracuje kompresor i tym większe jest zużycie energii.

Przy ustawianiu chłodziarki do wina należy poza tym przestrzegać następujących zasad:

- Gniazdo elektryczne musi znajdować się poza obszarem tylnej ścianki urządzenia i w sytuacji awaryjnej musi być łatwo dostępne.
- Wtyczka i przewód zasilający nie mogą dotykać tylnej ścianki chłodziarki do wina, ponieważ mogłyby one zostać uszkodzone przez wibracje chłodziarki do wina.
- Także inne urządzenia nie mogą być podłączone do gniazd znajdujących w obszarze tylnej ścianki urządzenia.
- Przy ustawianiu chłodziarki do wina zwrócić uwagę na to, żeby nie przytrzasnąć ani nie uszkodzić kabla przyłączeniowego.
- Nie umieszczać ani nie używać w obszarze tylnej ścianki urządzenia gniazd wielokrotnych lub listew zasilających ani innych urządzeń elektronicznych (jak np. transformatory oświetleniowe).
- Podłoga w miejscu ustawienia musi być wypoziomowana i płaska i musi się znajdować na tej samej wysokości co sąsiadująca podłoga.

# Instalowanie

## Klasa klimatyczna

Chłodziarka do wina jest przeznaczona dla określonej klasy klimatycznej (zakresu temperatur otoczenia), której granice muszą być zachowane. Klasa klimatyczna jest zamieszczona na tabliczce znamionowej we wnętrzu chłodziarki do wina.

Klasa klimatyczna	Temperatura otoczenia
SN	10 do 32 °C
N	16 do 32 °C
ST	16 do 38 °C
T	16 do 43 °C
SN-ST	10 do 38 °C
SN-T	10 do 43 °C

Niższa temperatura otoczenia prowadzi do dłuższych przestojów kompresora, tak że chłodziarka do wina może nie móc utrzymać wymaganej temperatury.

## Wymagania wentylacyjne

 Zagrożenie pożarowe i ryzyko uszkodzeń przez niewystarczającą wentylację.

Gdy chłodziarka nie jest wystarczająco wentylowana, kompresor włącza się częściej i pracuje przez dłuższy czas. Prowadzi to do zwiększonego zużycia energii i podwyższenia temperatury roboczej kompresora, co w efekcie może spowodować uszkodzenie kompresora.

Zwrócić uwagę na wystarczającą wentylację chłodziarki do wina.

Proszę bezwzględnie zachować zalecaną wielkość otworów wentylacyjnych.

Otworów wentylacyjnych nie wolno zasłaniać ani zastawiać.

Poza tym należy je regularnie oczyszczać z kurzu.

Powietrze przy tylnej ścianie urządzenia ogrzewa się. Dlatego musi być zapewnione swobodne prowadzenie powietrza (patrz również rozdział „Wymiary urządzenia“).

## Ustawianie kilku chłodziarek do wina/lodówek

⚠ Niebezpieczeństwo uszkodzeń przez kondensat na zewnętrznych ściankach urządzenia.

Przy wysokiej wilgotności powietrza pomiędzy zewnętrznymi ściankami urządzeń chłodniczych może się osadzić kondensat i doprowadzić do korozji.

Zasadniczo nie należy ustawiać **żadnych** chłodziarek do wina/lodówek **bepośrednio** obok siebie.

Pomiędzy chłodziarkami do wina/lodówkami należy zachować odstęp o wielkości przynajmniej 70 mm.

## Przekładanie zawiasów drzwi

Chłodziarka do wina jest dostarczana z prawymi zawiasami. Jeśli zachodzi potrzeba otwierania drzwi na lewą stronę, wówczas należy przełożyć zawiasy (patrz dołączona instrukcja montażu).

**Wskazówka:** Aby podczas przekładania zawiasów ochronić drzwi urządzenia i podłogę przed uszkodzeniami, rozłóż odpowiednią podkładkę na podłodze przed chłodziarką do wina.

⚠ Niebezpieczeństwo odniesienia zranień i wyrządzenia uszkodzeń przez elementy przewodzące prąd elektryczny.

Przy przekładaniu zawiasów drzwi wchodzi się w kontakt z elementami przewodzącymi prąd elektryczny. Wyjąć wtyczkę z gniazdka przed przeprowadzeniem zamiany zawiasów drzwi.

⚠ Niebezpieczeństwo odniesienia zranień i wyrządzenia uszkodzeń przez wysoki ciężar drzwi.

Jeśli zamiana zawiasów drzwi jest przeprowadzana przez jedną osobę, występuje zwiększone ryzyko zranień i uszkodzeń.

Zawiasy należy bezwzględnie przekładać z pomocą drugiej osoby.

## Montaż przyściennych elementów dystansowych dostarczonych wraz z urządzeniem

Zastosować elementy dystansowe, żeby osiągnąć deklarowane zużycie energii oraz uniknąć wytwarzania wody kondensacyjnej przy wyższych temperaturach otoczenia. Z zamontowanymi elementami dystansowymi głębokość chłodziarki do wina zwiększa się o ok. 15 mm.

Jeśli elementy dystansowe nie zostaną zastosowane, nie ma to żadnego wpływu na funkcjonalność chłodziarki do wina. Przy mniejszym odstępie od ściany zwiększa się jednak w nieznaczny stopniu zużycie energii.

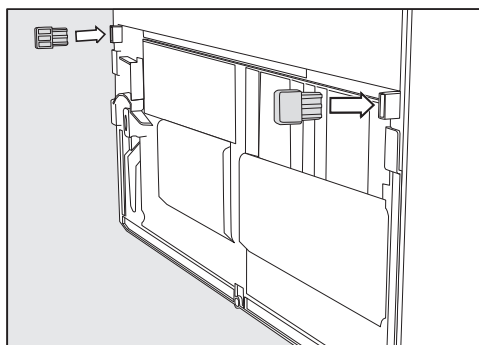

- Zamontować elementy dystansowe na tylnej ściance chłodziarki do wina na dole po lewej i po prawej stronie.

# Instalowanie

## Ustawianie chłodziarki do wina

 Niebezpieczeństwo zranień i uszkodzeń przez przechylenie chłodziarki do wina.

Gdy chłodziarka do wina jest ustawiana przez jedną osobę, zwiększa się ryzyko zranień i uszkodzeń. Chłodziarkę do wina należy bezwzględnie ustawiać z pomocą drugiej osoby.

 Niebezpieczeństwo uszkodzeń i zranień przez uderzenie drzwi urządzenia.

Drzwi urządzenia mogą uderzyć o ścianę pomieszczenia i zostać w ten sposób uszkodzone. W przypadku drzwi szklanych uszkodzone szkło może doprowadzić do zranień. Zabezpieczyć drzwi urządzenia przed uderzeniem, np. przez filcowe odbojniki na ścianie pomieszczenia.

 Niebezpieczeństwo uszkodzenia podłogi.

Przesuwanie chłodziarki do wina może doprowadzić do uszkodzenia podłogi.

Przesuwać urządzenie ostrożnie na delikatnych podłogach.

W celu łatwiejszego ustawienia, na górze z tyłu chłodziarki do wina znajdują się uchwyty transportowe, a na dole rolki transportowe.

**Wskazówka:** Ustawiać chłodziarkę do wina wyłącznie w stanie niezaladowanym.

- Ustawić chłodziarkę do wina od razu możliwie blisko przewidzianego miejsca ustawienia.

- Podłączyć chłodziarkę do wina do sieci elektrycznej, zgodnie z opisem w rozdziale „Instalacja”, punkt „Podłączenie elektryczne”.
- Przesunąć chłodziarkę do wina ostrożnie na przewidziane miejsce ustawienia.
- Ustawić chłodziarkę do wina elementami dystansowymi (jeśli są zamontowane) lub tylną ścianką bezpośrednio przy ścianie.

## Wyrównywanie chłodziarki do wina

**⚠ Niebezpieczeństwo uszkodzeń i zranień przez wypadnięcie drzwi urządzenia lub przechylenie chłodziarki do wina.**

Jeśli dodatkowa nóżka ustawcza w dolnej podstawie zawiasu nie przylega prawidłowo do podłogi, drzwi urządzenia mogą wypaść lub chłodziarka do wina może się przechylić. Wykręcić nóżkę ustawczą za pomocą dostarczonego klucza płaskiego, tak żeby nóżka ustawcza oparła się na podłodze.

Następnie wykręcić nóżkę jeszcze o kolejne ćwierć obrotu.

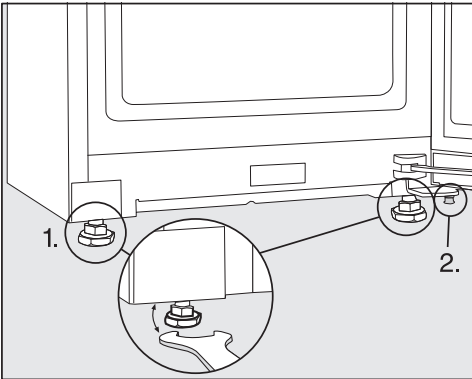

■ Wypoziomować chłodziarkę do wina za pomocą poziomicy i dostarczonego wraz z urządzeniem klucza płaskiego do i podeprzeć drzwi urządzenia.

1. Ustawić przednie nóżki ustawcze.
2. Wykręcić dodatkową nóżkę ustawczą na tyle, tak żeby nóżka ustawcza oparła się na podłodze. Następnie wykręcić nóżkę jeszcze o kolejne ćwierć obrotu.

## Integracja chłodziarki do wina w ciągu kuchennym

Chłodziarka do wina może zostać obudowana szafkami kuchennymi.

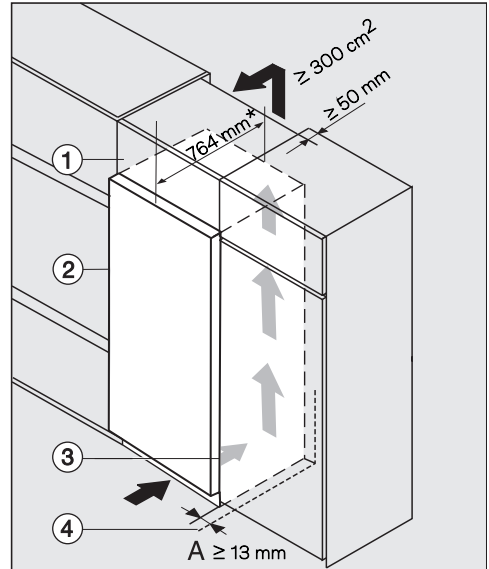

- 1 Nadstawka
- 2 Chłodziarka do wina, głębokość drzwi = 75 mm
- 3 Szafka kuchenna
- 4 Ściana

\* W przypadku chłodziarek do wina z zamontowanymi przyściennymi elementami dystansowymi głębokość urządzenia zwiększa się o ok. 15 mm.

## Instalowanie

 Zagrożenie pożarowe i ryzyko uszkodzeń przez niewystarczającą wentylację.

Gdy chłodziarka nie jest wystarczająco wentylowana, kompresor włącza się częściej i pracuje przez dłuższy czas. Prowadzi to do zwiększonego zużycia energii i podwyższenia temperatury roboczej kompresora, co w efekcie może spowodować uszkodzenie kompresora.

Zwrócić uwagę na wystarczającą wentylację chłodziarki do wina.

Proszę bezwzględnie zachować zalecaną wielkość otworów wentylacyjnych.

Otworów wentylacyjnych nie wolno zasłaniać ani zastawiać.

Poza tym należy je regularnie oczyszczać z kurzu.

Im większy przekrój wentylacyjny, tym bardziej energooszczędnie pracuje kompresor.

■ Ustawić chłodziarkę do wina obok szafki kuchennej.

- Front urządzenia musi wystawać przynajmniej o grubość drzwi w stosunku do frontów szafek kuchennych. Dzięki temu drzwi urządzenia będzie można bez problemu otwierać i zamykać.
- Przy ustawieniu chłodziarki do wina obok ściany ④, pomiędzy ścianą ④ i chłodziarką do wina ② wymagane jest zachowanie dystansu od strony zawiasów (A).
- W celu wyrównania chłodziarki do wina do wysokości zabudowy kuchennej, nad chłodziarką do wina można zamontować odpowiednią nadstawkę ①.

Przez całą szerokość nadstawki musi być pozostawiony kanał wylotowy o głębokości 50 mm.

Przekrój wentylacyjny pod sufitem pomieszczenia musi wynosić przynajmniej 300 cm<sup>2</sup>, żeby ogrzane powietrze mogło być bez przeszkód odprowadzane.

## Wymiary urządzenia

### Wymiary montażowe/Widok z góry

Wszystkie wymiary podane są w mm.

Prawidłowe działanie chłodziarki do wina jest zagwarantowane wtedy, gdy podane wymiary przekrojów wentylacyjnych są swobodnie zachowane.

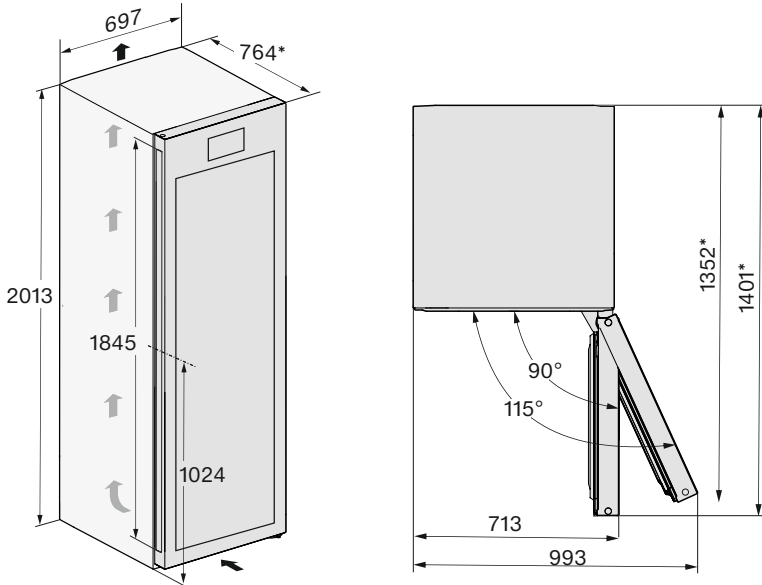

\* Wymiar bez zamontowanych elementów dystansowych. Jeśli zostaną zastosowane dołączone elementy dystansowe, głębokość urządzenia zwiększy się o 15 mm.

# Instalowanie

---

## Przyłącza

Wszystkie wymiary podane są w mm.

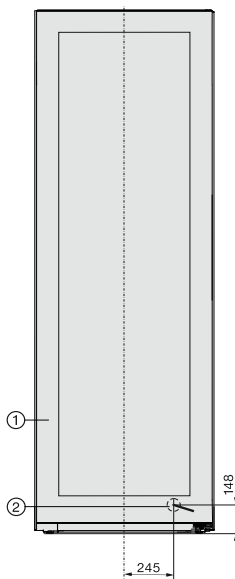

- ① Widok z przodu
- ② Przewód przyłączeniowy, długość = 2000 mm  
Dłuższy przewód przyłączeniowy jest do nabycia w serwisie Miele.



## Podłączenie elektryczne

Chłodziarka do wina może zostać podłączona do gniazda ochronnego wyłącznie za pomocą dostarczonego przewodu przyłączeniowego.

Ustawić chłodziarkę w taki sposób, żeby gniazdo było łatwo dostępne. Jeśli gniazdo nie jest swobodnie dostępne, proszę się upewnić, że po stronie instalacji dostępne jest urządzenie rozłączające wszystkie bieguny.



**Zagrożenie pożarowe przez przeżranie.**

Zasilanie chłodziarki za pośrednictwem gniazd wielokrotnych i przedłużaczy może doprowadzić do przecięcia kabla.

Ze względów bezpieczeństwa nie należy stosować żadnych gniazd wielokrotnych ani przedłużaczy.

Instalacja elektryczna musi być wykonana zgodnie z obowiązującymi normami.

Ze względów bezpieczeństwa zalecamy zabezpieczenie domowego obwodu elektrycznego, do którego przyłączona jest chłodziarka do wina, za pomocą wyłącznika różnicowoprądowego (RCD) typu .

Uszkodzony przewód przyłączeniowy może zostać wymieniony wyłącznie na specjalny przewód przyłączeniowy takiego samego typu (do nabycia w serwisie Miele). Ze względów bezpieczeństwa wymiana może zostać dokonana wyłącznie przez wykwalifikowanego fachowca lub serwis Miele.

Informacje dotyczące wartości znamionowych i odpowiedniego zabezpieczenia są zamieszczone w tej instrukcji użytkownika lub na tabliczce znamionowej. Porównać te wartości z danymi

przyłącza elektrycznego w miejscu instalacji. W razie wątpliwości należy zasięgnąć opinii elektryka.

Możliwa jest czasowa lub stała praca na autonomicznym lub niesynchronizowanym z siecią systemie zasilania (jak np. sieci wyspowe, systemy zasilania awaryjnego). Warunkiem dla takiej eksploatacji jest to, żeby system zasilania odpowiadał specyfikacji EN 50160 lub porównywalnej.

Środki ochronne przewidziane w instalacji domowej i w tym produkcie Miele muszą być zapewnione w swojej funkcji i działaniu również w trybie pracy autonomicznej lub niesynchronizowanej z siecią, albo muszą być zastąpione przez równoważne środki w instalacji. Patrz np. opis w aktualnym wydaniu VDE-AR-E 2510-2.

# Instalowanie

## Wymiary przyłączeniowe

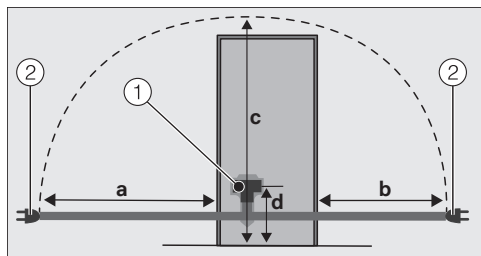

Tył lodówki/chłodziarki do wina

- ① Wtyczka urządzenia
- ② Wtyczka sieciowa

a	b	c	d
1750 mm	1350 mm	2100 mm	200 mm

## Podłączanie chłodziarki do wina

- Podłączyć wtyczkę urządzenia.

Zwrócić uwagę na to, żeby wtyczka urządzenia dobrze się zatrzasnęła.

- Włożyć wtyczkę chłodziarki do wina do gniazdka.

Chłodziarka do wina jest teraz podłączona do sieci elektrycznej.

Niniejszym Miele oświadcza, że ta chłodziarka na wino spełnia wymagania Dyrektywy 2014/53/WE.

Pełny tekst deklaracji zgodności WE jest dostępny pod jednym z poniższych adresów internetowych:

- Produkty, Pobieranie, na stronie [www.miele.pl](http://www.miele.pl)
- Serwis, Materiały informacyjne, na stronie <https://miele.pl/manual> przez podanie nazwy produktu lub numeru fabrycznego

Częstotliwość	2,4000 GHz – 2,4835 GHz
---------------	----------------------------

Maksymalna moc nadawania	< 100 mW
--------------------------	----------

## Prawa autorskie i licencje

---

Do obsługi i sterowania modułem komunikacyjnym Miele używa oprogramowania własnego lub obcego, które nie jest objęte tak zwaną licencją open source. To oprogramowanie i jego elementy są chronione prawem autorskim. W związku z tym należy respektować prawa autorskie Miele i osób trzecich.

Ponadto moduł komunikacyjny zintegrowany w urządzeniu zawiera również elementy oprogramowania, objęte licencją open source. Informacje dotyczące elementów objętych licencją open source, adnotacje o prawach autorskich, kopie każdorazowo obowiązujących warunków licencyjnych i ewentualnie inne informacje można wywołać lokalnie po wpisaniu adresu IP do przeglądarki internetowej ([http\[s\]://<adres ip>/Licenses](http[s]://<adres ip>/Licenses)). Podane tam warunki odpowiedzialności i gwarancji obowiązujące w ramach licencji open source mają zastosowanie wyłącznie w stosunku do właścicieli praw autorskich.





Miele Sp. z o.o.  
ul. Czerniakowska 87A  
00-718 Warszawa  
Tel. 22 335 00 00  
[www.miele.pl](http://www.miele.pl)

Miele & Cie. KG  
Carl-Miele-Straße 29  
33332 Gütersloh  
Niemcy

KWT 4999 ...

pl-PL

M.-Nr 12 547 670 / 01