

## Upute za uporabu i ugradnju Napa

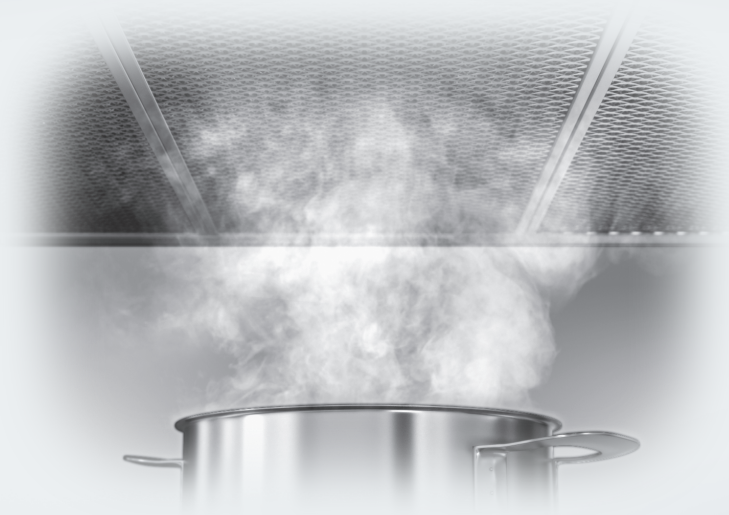

Prije postavljanja i prve uporabe, **obvezno** pročitajte upute za uporabu i ugradnju. Time ćete zaštititi sebe i izbjeći oštećenja uređaja.

# Sadržaj

---

<b>Sigurnosne napomene i upozorenja</b> .....	4
<b>Vaš doprinos zaštiti okoliša</b> .....	13
<b>Pregled nape</b> .....	14
<b>Opis načina rada</b> .....	16
<b>Puštanje u pogon</b> .....	17
Odabir načina rada na odvod ili kruženje zraka .....	17
Postavljanje Miele@home .....	17
Povezivanje putem aplikacije .....	18
Povezivanje putem WPS .....	19
WLAN odjava (vraćanje na tvorničke postavke) .....	20
Postavljanje Con@ctivity funkcije .....	21
Con@ctivity putem kućne WLAN mreže (Con@ctivity 3.0).....	22
Con@ctivity putem izravne WLAN veze (Con@ctivity 3.0).....	22
Ponavljanje povezivanja .....	22
<b>Rukovanje (automatski način rada)</b> .....	23
Kuhanje s Con@ctivity funkcijom (automatski način rada).....	23
Postupak prženja.....	23
Privremeno napuštanje automatskog načina rada .....	24
Povrat u automatski način rada.....	24
<b>Rukovanje (ručno upravljanje)</b> .....	25
Kuhanje bez Con@ctivity funkcije (ručno upravljanje) .....	25
Uključivanje ventilatora.....	25
Odabir stupnja snage rada.....	25
Odabir naknadnog rada .....	25
Isključivanje ventilatora.....	25
Uključivanje/isključivanje ili smanjenje osvjetljenja radne površine.....	26
Sustav za upravljanje napajanjem (Power Management) .....	26
Sigurnosno isključivanje .....	27
<b>Upravljanje (automatsko i ručno upravljanje)</b> .....	28
Brojač radnih sati.....	28
Izmjena brojača radnih sati filtra za masnoću .....	28
Promjena ili deaktivacija brojača radnih sati filtra za mirise .....	29
Očitavanje brojača radnih sati .....	29
<b>Savjeti za uštedu energije</b> .....	30
<b>Čišćenje i održavanje</b> .....	31
Kućište.....	31

---

Filtar za masnoću i usisni panel .....	32
Zamjena filtra za masnoću .....	35
Filtar za mirise .....	35
Resetiranje brojača radnih sati filtra za mirise .....	36
Zbrinjavanje filtra za mirise .....	36
<b>Ugradnja</b> .....	37
Prije ugradnje.....	37
Dimenzije uređaja .....	38
Udaljenost između ploče za kuhanje i nape (S).....	40
Preporuke za ugradnju .....	41
Materijal za ugradnju .....	41
Neravna površina za ugradnju.....	43
Cijev za odvod zraka .....	44
Zaklopka za sprječavanje povrata zraka .....	45
Kondenzat .....	45
Prigušivač buke .....	46
Električni priključak.....	47
<b>Servis</b> .....	48
Kontakt u slučaju smetnji .....	48
Položaj tipske naljepnice .....	48
Jamstvo.....	48
<b>Tehnički podaci</b> .....	49
Dodatni pribor kod načina rada na kruženje zraka.....	49
Izjava o sukladnosti .....	50

## Sigurnosne napomene i upozorenja

---

Ova napa odgovara propisanim sigurnosnim odredbama. Međutim, nepropisna uporaba može dovesti do ozljeda osoba ili oštećenja stvari.

Prije prve uporabe nape pročitajte pažljivo upute za uporabu i ugradnju. U njima se nalaze važne napomene o ugradnji, sigurnosti, uporabi i održavanju uređaja. Time ćete zaštititi sebe i izbjeći oštećenja nape.

U skladu s normom IEC 60335-1, tvrtka Miele izričito navodi da morate u potpunosti pročitati i slijediti poglavlje o postavljanju uređaja kao i sigurnosne napomene i upozorenja.

Tvrtka Miele ne može preuzeti odgovornost za štete uzrokovane nepoštivanjem ovih napomena.

Sačuvajte ove upute za ugradnju i predajte ih eventualnom budućem vlasniku uređaja.

### Namjenska uporaba

- ▶ Ova kuhinjska napa predviđena je za uporabu u kućanstvima i kućanstvu sličnim okruženjima.
- ▶ Ova kuhinjska napa nije namijenjena korištenju na otvorenom.
- ▶ Ovu kuhinjsku napu upotrebljavajte isključivo u kućanstvu za usisavanje i čišćenje od kuhinjskih para koje nastaju za vrijeme pripreme jela.  
Drugi načini uporabe nisu dozvoljeni.
- ▶ Napa iznad plinske ploče za kuhanje, u načinu rada na kruženje zraka, ne može se koristiti za prozračivanje prostorije u kojoj je postavljena. Za navedeno, posavjetujte se sa ovlaštenim stručnjakom za plin.

## Sigurnosne napomene i upozorenja

---

▶ Osobe koje zbog svog tjelesnog, osjetilnog ili duševnog stanja, ili nedostatka iskustva ili zbog neznanja nisu u stanju sigurno rukovati ovom kuhinjskom napom, moraju biti pod nadzorom dok rukuju istom.

Takve osobe napu mogu upotrebljavati bez nadzora samo ako im je objašnjeno kako sigurno koristiti uređaj. Moraju biti u mogućnosti prepoznati i razumjeti opasnosti koje proizlaze iz pogrešnog rukovanja uređajem.

### Djeca u kućanstvu

▶ Djeca mlađa od 8 godina ne smiju biti u blizini nape, osim kad su pod stalnim nadzorom.

▶ Djeca starija od 8 godina smiju koristiti napu bez nadzora samo ako im je objašnjeno kako sigurno koristiti napu. Djeca moraju biti u mogućnosti prepoznati i razumjeti opasnosti koje proizlaze iz pogrešnog rukovanja uređajem.

▶ Djeca ne smiju čistiti ni održavati kuhinjsku napu bez nadzora.

▶ Nadgledajte djecu koja se zadržavaju u blizini kuhinjske nape. Nemojte djeci dopustiti da se igraju uređajem.

▶ Svjetlo za osvjetljenje radne površine je poprilično intenzivno. Pripazite osobito kod dojenčadi, da ne gledaju direktno u svjetlost.

▶ Opasnost od gušenja. Igrajući se s ambalažom (primjerice folijom) djeca se u istu mogu zamotati ili ju navući preko glave i ugušiti se. Držite ambalažu izvan dosega djece.

# Sigurnosne napomene i upozorenja

---

## Tehnička sigurnost

- ▶ Nepravilno instaliranje, održavanje ili popravci mogu uzrokovati ozbiljne opasnosti za korisnika. Instaliranje, održavanje ili popravke smije izvršiti samo od strane tvrtke Miele ovlašteno stručno osoblje.
- ▶ Oštećena kuhinjska napa može ugroziti Vašu sigurnost. Provjerite ima li napa vidljivih oštećenja. Nikada nemojte upotrebljavati oštećen uređaj.
- ▶ Električna sigurnost kuhinjske nape može se zajamčiti samo ako je priključena na propisno instaliranu instalaciju sa zaštitnim vodičem. Ovaj temeljni sigurnosni uvjet mora biti ispunjen. U slučaju sumnje, električnu instalaciju treba dati na provjeru stručnoj osobi.
- ▶ Mogući je povremeni ili trajni pogon na samodostatnom ili ne mrežno sinkroniziranom sustavu napajanja energijom (poput primjerice pojedinačne mreže, back up sustavi). Pretpostavka za takav pogon da je sustav napajanja energijom u skladu sa zahtjevima EN 50160 ili sličnim.  
Zaštite predviđene za kućnu instalaciju i za ovaj Miele proizvod u svojoj funkciji i načinu rada moraju biti sigurne i u pojedinačnom pogonu ili pogonu koji nije mrežno sinkroniziran ili se moraju zamijeniti istovjetnim mjerama u instalaciji. Kako je primjerice opisano u aktualnoj objavi VDE-AR-E 2510-2.
- ▶ Obavezno usporedite priključne podatke (napon i frekvenciju) s tipske naljepnice nape s onima električne mreže jer se podaci moraju obavezno poklapati kako ne bi došlo do oštećenja nape. Prije priključivanja usporedite podatke. U slučaju sumnje obratite se stručnoj osobi.
- ▶ Višestruke utičnice niti produžni kabel ne jamče potrebnu sigurnost (npr. opasnost od požara). Kuhinjsku napu nemojte na taj način priključivati na električnu mrežu.

## Sigurnosne napomene i upozorenja

---

- ▶ Kod napa serije ... EXT/EXTA spoj prema vanjskom ventilatoru vrši se pripadajućim spojnim kabelom i utičnim priključcima. Ovi uređaji se smiju koristiti samo u kombinaciji s Miele vanjskim ventilatorima.
- ▶ Kuhinjsku napu upotrebljavajte isključivo u sastavljenom stanju kako bi se mogao jamčiti siguran rad.
- ▶ Ova kuhinjska napa ne smije se koristiti na pokretnim mjestima (npr. na brodovima).
- ▶ Dodirivanjem dijelova pod naponom i preinakama na električnim ili mehaničkim dijelovima izlažete se opasnosti i možete uzrokovati smetnje u radu kuhinjske nape. Kućište otvarajte samo do mjere koliko je opisano za potrebe ugradnje i čišćenja. Ne otvarajte ostale dijelove kućišta.
- ▶ Pravo na jamstvo gubite kada kuhinjsku napu popravljaju od tvrtke Miele neovlaštene osobe.
- ▶ Oštećeni priključni kabel zamjenjuje isključivo stručno osposobljeno osoblje.
- ▶ Rasvjetna tijela su fiksno ugrađena. Zamjenu dijelova vrši isključivo Miele ovlaštena stručna osoba ili Miele servis.
- ▶ Kod ugradnje, održavanja i popravaka, napa se mora isključiti iz električne mreže. Isključena je iz električne mreže samo ako
  - su isključeni osigurači u električnoj instalaciji ili
  - potpuno su odvrnuti rastalni osigurači u električnoj instalaciji ili
  - je mrežni utikač (ako postoji) izvučen iz utičnice. Pri tome nemojte povlačiti žicu već utikač.

# Sigurnosne napomene i upozorenja

## Istovremena uporaba nape i ložišta kojima je potreban zrak iz prostorije

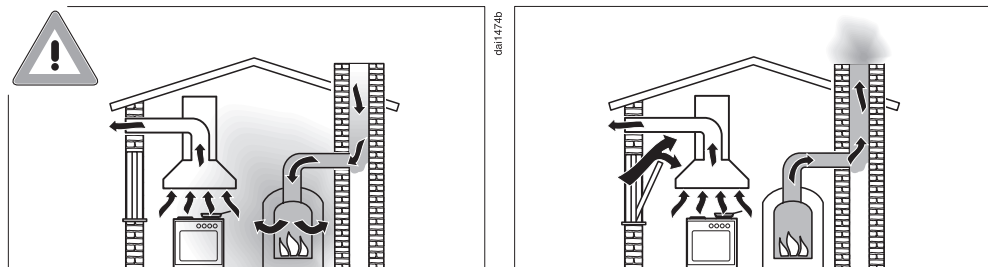

**⚠** Opasnost od trovanja uslijed plinova od izgaranja. Kada se u istoj prostoriji istovremeno upotrebljava napa i ložište kojem je potreban zrak morate biti vrlo oprezni. Ložišta trebaju zrak iz prostorije za izgaranje pa uzimaju zrak za izgaranje iz prostorije i odvođe dimne plinove kroz dimnjak u otvoreni prostor. To su primjerice peći na plin, lož-ulje, drva ili ugljen, protočni bojleri, grijalice za vodu, štednjaci i pećnice.

Kuhinjska napa odvođa zrak iz kuhinje i susjednih prostorija. Navedeno se odnosi na sljedeće načine rada:

- odvod zraka,
- odvod zraka s vanjskim ventilatorom,
- kruženje zraka s izvan prostorije smještenom ventilacijskom kutijom.

Bez dovoljnog dovoda zraka izvana, nastaje podtlak. Ložište dobiva premalo zraka za izgaranje. Takva situacija utječe na izgaranje. Otrovní plinovi izgaranja mogu se usisati iz dimnjaka u stambeni prostor.

Opasno po život.



## Sigurnosne napomene i upozorenja

Bezopasna uporaba je moguća ako se, pri istovremenoj uporabi nape i ložišta koje za gorenje koristi zrak iz prostorije, u prostoriji ili u ventilacijskoj poveznici postigne podtlak od najviše 4 Pa (0,04 mbar) te se tako izbjegne povratno usisavanje dimnih plinova koji nastaju kod izgaranja.

Navedeno se može postići tako da se kroz otvore koji se ne mogu zatvoriti, primjerice u vratima ili prozoru, osigura dovod zraka potrebnog za izgaranje. Pri tome je potrebno pripaziti na dovoljan presjek otvora za dovod zraka. Običan ventilacijski otvor u zidu sam po sebi najčešće nije dovoljan.

Kod procjenjivanja se uvijek mora u obzir uzeti cjelokupna količina zraka potrebna za prozračivanje stambenog prostora. Za savjet se obratite kvalificiranom dimnjačaru.

Ako se napa koristi u načinu rada na kruženje zraka, pri čemu se zrak vraća u prostoriju gdje je uređaj postavljen, njezin rad ne utječe na rad ložišta koja koriste zrak iz prostorije.

## Sigurnosne napomene i upozorenja

---

### Pravilna uporaba

▶ Opasnost od požara zbog otvorenog plamena.

Ispod nape nikada nemojte raditi s otvorenim plamenom. Tako je primjerice zabranjeno flambiranje i priprema roštilja s otvorenim plamenom. Uključena napa povući će plamen u filter. Nakupljene kuhinjske masnoće mogu se zapaliti.

▶ Jaka toplina koja djeluje pri kuhanju na plinskom plameniku može oštetiti kuhinjsku napu.

- Nikada nemojte ostaviti upaljen plinski plamenik bez posude na njemu. Uvijek ugastite plamenik čak i kod kratkog skidanja posude.
- Odaberite posuđe koje svojom veličinom odgovara plameniku.
- Plamen podesite tako da ni u kom slučaju ne gori oko posuđa.
- Izbjegavajte pretjerano zagrijavanje posuđa (primjerice kod kuhanja u woku).

▶ Kondenzirana voda može uzrokovati koroziju i tako oštetiti napu. Uključite napu kod svake uporabe štednjaka, kako ne bi došlo do stvaranja kondenzata.

▶ Pregrijano ulje ili masnoće mogu se sami zapaliti te tako prouzročiti požar na napi.

Pri radu s uljima i masnoćama uvijek nadgledajte lonce, tave i friteze. Stoga i pečenje na električnim roštiljima mora biti pod stalnim nadzorom.

## Sigurnosne napomene i upozorenja

---

▶ Naslage masnoće i prljavštine utječu na funkcioniranje nape. Napu nikada ne koristite bez filtra za masnoću, kako bi se pare od kuhanja mogle pročistiti.

▶ Imajte na umu da se napa može jako zagrijati toplinom nastalom tijekom kuhanja.  
Kućište nape i filter dodirujte tek nakon što se napa ohladi.

### Pravilna ugradnja

▶ Pročitajte napomene proizvođača Vašeg uređaja za kuhanje, dozvoljava li se uporaba u kombinaciji s napom.

▶ Nije dozvoljena ugradnja nape iznad štednjaka na kruta goriva.

▶ Ako je između ploče za kuhanje i kuhinjske nape premali razmak, napa se može oštetiti.

Ako proizvođač ploče za kuhanje nije preporučio veće sigurnosne udaljenosti, između ploče za kuhanje i donjeg ruba nape treba ostaviti razmak najmanje onoliko koliko je navedeno u poglavlju „Ugradnja“.

Želite li ispod nape koristiti različite uređaje za kuhanje, za koje su propisani različiti sigurnosni razmaci, tada poštujujte najveći navedeni sigurnosni razmak.

▶ Za pričvršćenje kuhinjske nape na zid pročitajte podatke u poglavlju „Ugradnja“.

▶ Dijelovi mogu imati oštre rubove i uzrokovati ozljede.  
Prilikom ugradnje nosite rukavice, koje pružaju zaštitu od porezotina.

▶ Za polaganje vodova za odvod zraka smiju se koristiti samo cijevi ili crijeva od nezapaljivog materijala. Njih možete nabaviti u specijaliziranim trgovinama ili servisu.

▶ Odvod zraka se ne smije voditi ni u dimnjak ni u bilo koji drugi dimovod koji se nalazi u uporabi, kao ni u okno koje služi za prozračivanje prostorija s ložištima.

## Sigurnosne napomene i upozorenja

---

▶ Ako se zrak odvodi u dimnjak ili dimovod koji se ne koristi, pridržavajte se važećih zakonskih propisa.

### Čišćenje i održavanje

▶ Postoji opasnost od požara ako se čišćenje ne vrši u skladu s naputcima u ovim uputama za uporabu.

▶ Para parnog čistača može doprijeti do dijelova pod naponom i uzrokovati kratki spoj.

Za čišćenje nape nemojte nikada upotrebljavati parni čistač.

### Pribor i rezervni dijelovi

▶ Koristite isključivo originalnu Miele opremu. Ako se nadograde ili ugrade drugi dijelovi, gube se prava koja proizlaze iz garancije, jamstva i/ili odgovornosti za proizvod.

▶ Samo uporabom originalnih zamjenskih dijelova Miele može jamčiti ispunjavanje sigurnosnih zahtjeva. Neispravni dijelovi smiju se zamijeniti isključivo takvim dijelovima.

▶ Miele Vam jamči isporuku rezervnih dijelova bitnih za funkcioniranje uređaja minimalno 10 godina, a maksimalno 15 godina od dana prestanka proizvodnje Vaše nape.

## Zbrinjavanje ambalaže

Ambalaža služi za rukovanje i štiti uređaj od oštećenja tijekom transporta. Ambalažni materijal odabran je imajući u vidu utjecaj na okoliš i mogućnost zbrinjavanja te se načelno može reciklirati.

Recikliranjem ambalažnog materijala štede se sirovine. Koristite odgovarajuća mjesta za prikupljanje ambalaže, ovisno o vrsti materijala ambalaže koju predajte na zbrinjavanje. Bilo koje Miele prodajno mjesto od Vas će preuzeti transportnu ambalažu.

## Zbrinjavanje dotrajalog uređaja

Električni i elektronički uređaji sadrže brojne korisne materijale. Sadrže i određene tvari, mješavine i dijelove, koji su neophodni za njihovo funkcioniranje i sigurno korištenje istima. S obzirom da mogu sadržavati opasne tvari, ako se navedeni materijali odlažu u otpad iz kućanstva ili se zbrinjavaju na drugi nepropisani način, mogu naškoditi zdravlju ljudi i okolišu. Stoga je važno poštovati zakonsku obvezu odvojenog sakupljanja električnog i elektroničkog otpada. Dotrajali električni i elektronički uređaj ne smijete bacati u otpad iz kućanstva, već ste isti obvezni odvojiti od miješanog komunalnog otpada i od ostalih vrsta otpada.

Umjesto odlaganja dotrajalih električnih i elektroničkih uređaja u otpad iz kućanstva, navedene uređaje predajte na zbrinjavanje u službene sabirne centre za prihvata i daljnju obradu dotrajalih električnih i elektroničkih uređaja u Vašem gradu, ili u prodajno mjesto na kojem ste kupili navedeni uređaj ili u jedno od drugih prodajnih mjesta društ-

va Miele.

Ako se na dotrajalom električnom ili elektroničkom uređaju nalaze osobni podaci, preporučamo, radi Vaše sigurnosti, iste izbrisati u cijelosti prije predaje navedenih uređaja na zbrinjavanje. Ako osobne podatke ostavite na navedenim uređajima, to činite na vlastitu odgovornost.

Dotrajale električne i elektroničke uređaje obvezni ste predati na zbrinjavanje u cijelosti i u stanju iz kojeg je vidljivo da navedeni uređaji nisu prethodno rastavljeni radi vađenja zasebnih komponenti ili dijelova.

Molimo pobrinite se da Vaši dotrajali električni i elektronički uređaji do predaje na zbrinjavanje bude izvan dohvata djece.

Ovisno o konkretnom uređaju, dotrajale električne i elektroničke uređaje moguće je reciklirati. Navedeni uređaji mogu sadržavati dijelove koji se mogu iskoristiti za popravak drugih proizvoda. Na taj način, štede se sirovine i omogućava se razumno iskorištavanje prirodnih resursa.



Ova oznaka, koja se sastoji od prekriženog spremnika za sakupljanje otpada s kotačima, ima značenje odvojenog sakupljanja električnog i elektroničkog otpada. Ako se takva oznaka nalazi na Vašem uređaju, takav uređaj ne smijete odlagati u kantu za smeće u Vašem kućanstvu u koju odlažete miješani komunalni otpad, već ste uređaj obvezni zbrinuti sukladno ovdje navedenim uputama i primjenjivim propisima za zbrinjavanje električnih i elektroničkih uređaja.

# Pregled nape

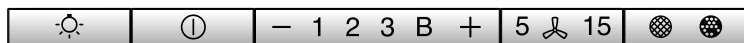
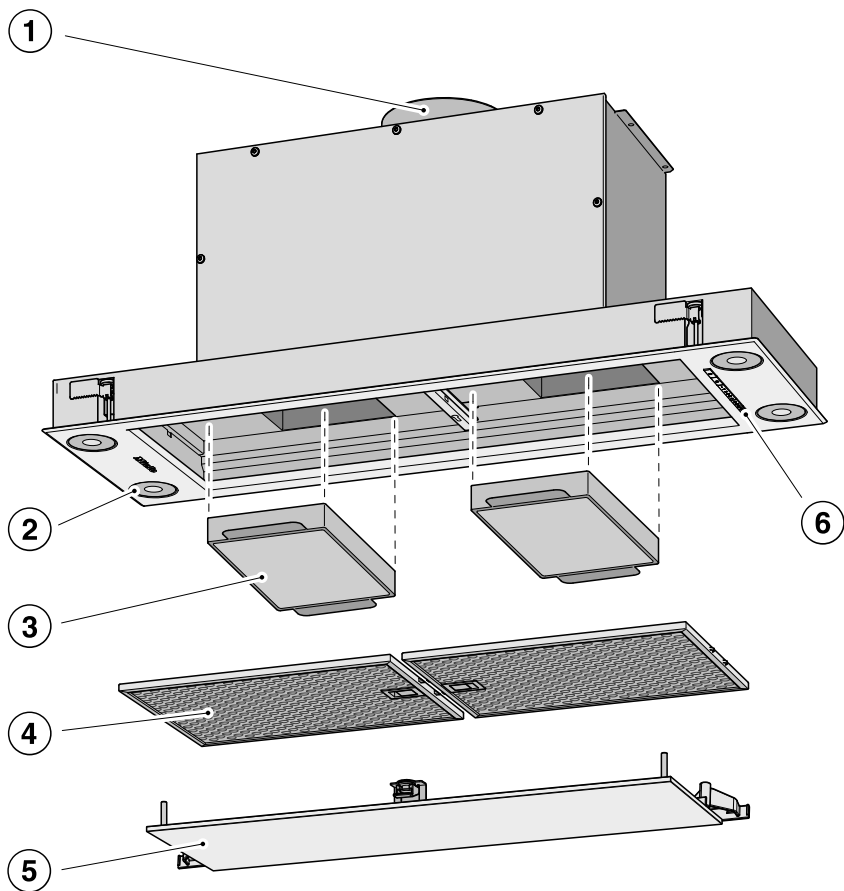

7

8

9

10

11

- ① Ispušni nastavak  
Odvod zraka alternativno se može izvesti prema otraga ili prema gore.
- ② Osvjetljenje radne površine
- ③ Filtar za mirise  
Dodatni pribor kod načina rada na kruženje zraka  
Samo DA 2668, DA 2698
- ④ Filtar za masnoću  
DA 2668, DA 2698: 1 komad,  
DA 2628: 2 komada
- ⑤ Panel za rubno izvlačenje  
DA 2668, DA 2698: 1 komad,  
DA 2628: 2 komada
- ⑥ Upravljački elementi
- ⑦ Tipka za uključivanje i isključivanje te za smanjenje osvjetljenja radne površine
- ⑧ Tipka za uključivanje i isključivanje ventilatora
- ⑨ Tipke za podešavanje snage ventilatora
- ⑩ Tipka za funkciju naknadnog rada
- ⑪ Tipka za brojač radnih sati

## Opis načina rada

Ovisno o izvedbi nape moguće su sljedeće funkcije:

### Način rada na odvod zraka

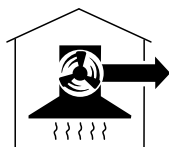

daB0494a

Napa usisava pare od kuhanja. Usisani zrak prolazi kroz usisne panele i vodi se kroz filtre za masnoću pri čemu se čisti. Tako pročišćen zrak odvodi se prema van.

### Način rada na kruženje zraka



daB0494b

Usisani zrak se čisti kroz usisni panel i filter za masnoću i dodatno kroz dva filtra za mirise. Zrak se zatim vraća u kuhinju.

Kod DA 2628 nije moguć način rada na kruženje zraka.

### Način rada s vanjskim ventilatorom

(Nape s oznakom ...EXT/EXTA)



daB0494c



Kod napa koje su pripremljene za rad s vanjskim ventilatorom, Miele usisni ventilator se postavlja izvan prostorije na mjestu prema Vašem odabiru. Vanjski ventilator je povezan upravljačkim vodičem s kuhinjskom napom te se njime upravlja putem Con@ctivity funkcije ili upravljačkih elemenata nape.





## Odabir načina rada na odvod ili kruženje zraka

Napa je prikladna za način rada na odvod ili kruženje zraka. Učinak ventilatora prilagođava se odabranim načinom rada. Tvornički je podešen način rada na kruženje zraka. Napu morate prilagoditi za način rada na odvod zraka.

Prebacivanje na način rada na odvod zraka slijedi putem deaktivacije brojača sati filtra za mirise.

- Isključite ventilator i osvjetljenje.
- Istovremeno pritisnite tipku „+“ i tipku za prikaz radnih sati  .

Trepere simbol filtra za mirise  i razina rada ventilatora.

- Pritisnite tipku „+“, dok ne treperi prikaz **B**.
- Potvrdite postupak pritiskom na tipku za prikaz radnih sati  .

Svi indikatori se isključuju.

Podešen je način rada na odvod zraka.

Ukoliko potvrda ne uslijedi unutar 4 minute nakon podešavanja, uređaj automatski preuzima prethodnu postavku.

## Postavljanje Miele@home

Pretpostavka:

- WLAN mreža
- Miele aplikacija
- korisnički račun kod tvrtke Miele. Korisnički račun možete izraditi putem Miele aplikacije.

Vaša je napa opremljena integriranim WLAN modulom. Povežite svoju napu s kućnom WLAN mrežom. Nakon toga napom možete upravljati putem Miele aplikacije.

Ukoliko je Vaša Miele ploča za kuhanje također povezana u kućnu WLAN mrežu možete koristiti automatsko upravljanje putem Con@ctivity funkcije.

Osigurajte dovoljno jak signal WLAN mreže na mjestu postavljanja svoje nape.

Povezivanje s kućnom WLAN mrežom možete uspostaviti s Miele aplikacijom ili putem WPS.

# Puštanje u pogon

## Raspoloživost Miele@home

Korištenje Miele aplikacije ovisi o raspoloživosti Miele@home usluga u Vašoj državi.

Usluga Miele@home nije raspoloživa u svakoj državi.

Informacije o raspoloživosti možete pronaći preko internet stranice [www.miele.hr](http://www.miele.hr).

## Miele aplikacija

Miele aplikaciju možete besplatno preuzeti u Apple App ili Google Play trgovinama aplikacijama.



## Povezivanje putem aplikacije

Umrežavanje možete provesti putem Miele aplikacije.

- Na svoj mobilni krajnji uređaj instalirajte aplikaciju Miele.

Za registraciju Vam je potrebno sljedeće:

1. Zaporka Vaše WLAN mreže
2. Zaporka Vaše nape



Zaporka Vaše nape je 9 zadnjih znamenki serijskog broja, koji se nalazi na tipskoj naljepnici.

Tipsku naljepnicu pronaći ćete kada izvadite filtar za masnoću.



- Pokrenite prijavu uređaja u aplikaciji. Slijedite korake prijave.

Ukoliko se traži povezivanje nape na WLAN mrežu, tada slijedite sljedeće korake:

- Isključite napu.



- Tipku „+“ držite pritisnutom.



- Istovremeno pritisnite tipku za osvjetljenje ☀️.

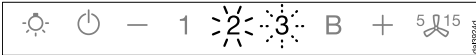

Trajno svijetli **2**, a treperi **3**.

Napa je tijekom sljedeće 2 minute spremna za povezivanje.

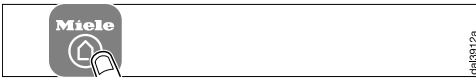

- Slijedite daljnje korake u aplikaciji.

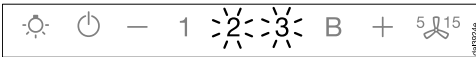

Nakon uspješnog povezivanja trajno svijetle **2** i **3**.



- Napustite način povezivanja na napi pritiskom na tipku za naknadni rad 5/15.

Napom sada možete upravljati pomoću aplikacije.

## Povezivanje putem WPS

Vaš WLAN usmjerivač mora imati WPS (WiFi Protected Setup).

- Isključite napu.



- Tipku „+“ držite pritisnutom.



- Istovremeno pritisnite tipku za osvjetljenje ☀️.

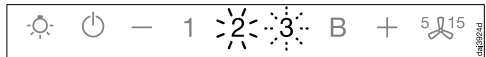

Trajno svijetli **2**, a treperi **3**.

WLAN povezivanje mora istovremeno biti pokrenuto na napi i na Vašem WPS usmjerivaču.

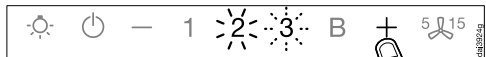

- Nakon par sekundi na napi pritisnite tipku „+“.

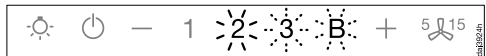

Nakon kratkog vremena svijetli **2**, a **3** i **B** trepere.

Napa je tijekom sljedećih dvije minute spremna za povezivanje.

## Puštanje u pogon



- Pokrenite WPS povezivanje na svom WLAN usmjerivaču.

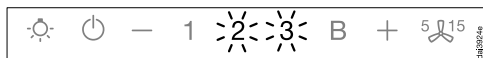

Nakon uspješnog povezivanja trajno svijetle **2** i **3**.



- Napustite način povezivanja na napi pritiskom na tipku za naknadni rad **5** i **15**.

Napom sada možete upravljati pomoću aplikacije.

Ukoliko povezivanje nije bilo uspješno, vjerojatno niste na svom usmjerivaču dovoljno brzo aktivirali WPS. Ponovite prethodno opisane korake povezivanja.

**Savjet:** Ako Vaš WLAN usmjerivač ne raspolaže WPS kao metodom povezivanja, povežite se preko Miele aplikacije.

## WLAN odjava (vraćanje na tvorničke postavke)

Kako biste uspostavili novu WLAN vezu, postojeću morate prekinuti.

- Isključite napu.



- Tipku „-“ držite pritisnutom.



- Istovremeno pritisnite tipku za osvjetljenje .

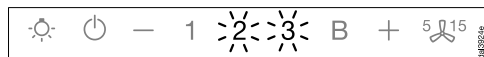

Kod postojeće WLAN veze **2** i **3** trajno svijetle.

Napa je tijekom sljedeće 2 minute spremna za odvajanje.



- Dodirnite tipku „-“.

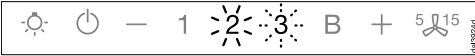

Trajno svijetli **2**, a treperi **3**.

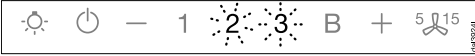

Nakon nekoliko sekundi trepere **2** i **3**.  
Veza je prekinuta.



- Napustite način odjave na napi pritiskom na tipku za naknadni rad  $5 \uparrow 15$ .

WLAN veza je prekinuta. Nova se veza može uspostaviti.

## Postavljanje Con@ctivity funkcije

Con@ctivity opisuje izravnu komunikaciju između Miele električne ploče za kuhanje i Miele nape. Omogućuje automatsko upravljanje napom ovisno o statusu rada Miele električne ploče za kuhanje.

- Kod uključivanja ploče za kuhanje samostalno se uključuje osvjetljenje radne površine i nakon kratkog vremena uključuje ventilator nape.
- Za vrijeme kuhanja napa automatski odabire razinu rada ventilatora. Stupanj rada ventilatora ovisi o broju uključenih zona za kuhanje i odabranom stupnju kuhanja.
- Nakon kuhanja se ventilator i osvjetljenje automatski isključuju nakon završetka zadane funkcije naknadnog rada.

Detaljne informacije o radu naći ćete u poglavlju „Uporaba“.

# Puštanje u pogon

## Con@ctivity putem kućne WLAN mreže (Con@ctivity 3.0)

Pretpostavka:

- kućna WLAN mreža
- Miele ploča za kuhanje s mogućnošću spajanja na WLAN

- Svoju napu i ploču za kuhanje povežite u kućnu WLAN mrežu (pogledajte odlomak „Uspostavljanje Miele@home“).

Con@ctivity funkcija se automatski uključuje.

## Con@ctivity putem izravne WLAN veze (Con@ctivity 3.0)

Pretpostavka:

- Miele ploča za kuhanje s mogućnošću spajanja na WLAN

Ako ne raspolazete kućnom mrežom, možete uspostaviti izravnu vezu između ploče za kuhanje i nape.

- Isključite napu.



- Tipku „+“ držite pritisnutom.



- Istovremeno pritisnite tipku „-“.

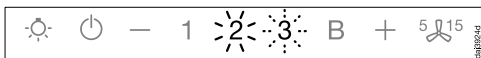

Trajno svijetli **2**, a treperi **3**.

Napa je tijekom sljedeće 2 minute spremna za povezivanje.

- Pokrenite WLAN vezu na ploči za kuhanje. Informacije o tome nalaze se u priloženim uputama za uporabu ploče za kuhanje.

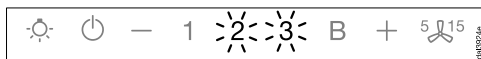

Nakon uspješnog povezivanja trajno svijetle **2** i **3**.



- Napustite način povezivanja na napi pritiskom na tipku za naknadni rad <sup>5</sup> <sup>15</sup>.

Con@ctivity funkcija je sada aktivirana.

Ploča za kuhanje i napa se ne mogu povezati u kućnu mrežu ako postoji izravna WLAN veza. Ako ćete to željeti u budućnosti, prvo treba prekinutu izravnu WLAN vezu između ploče za kuhanje i nape (pogledajte poglavlje „WLAN odjava“).

## Ponavljanje povezivanja

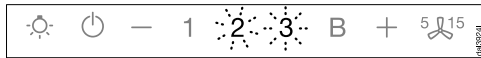

Kad povezivanje nije moguće, treperi **2** i **3**, ili napa prekida postupak.

- Prekinite vezu na napi (pogledajte poglavlje „WLAN odjava“) i na ploči za kuhanje.
- Ponovite povezivanje.

# Rukovanje (automatski način rada)

Kada je Con@ctivity funkcija aktivirana, napa uvijek radi u automatskom načinu rada (pogledajte poglavlje „Puštanje u pogon“, odlomak „Uspostavljanje Con@ctivity funkcije“).

Ako želite ručno podesiti napu, pročitate poglavlje „Upravljanje (Ručno upravljanje)“, odlomak „Kuhanje bez Con@ctivity funkcije“.

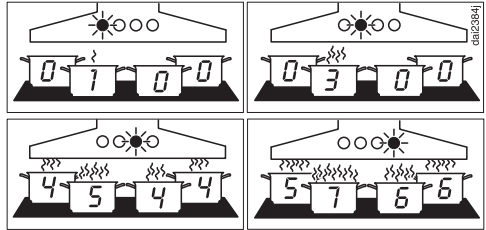

Primjeri za razinu jakosti ventilatora od **1** do **B**

## Kuhanje s Con@ctivity funkcijom (automatski način rada)

- Uključite zonu za kuhanje na željenu snagu rada.

Uključuje se osvjetljenje radne površine.

Nakon nekoliko sekundi uključuje se ventilator, prvo kratko na razinu **2**, a potom odmah na razinu **1**.

Za vrijeme kuhanja napa automatski odabire razinu rada ventilatora.

Mjerodavna je ukupna snaga uključene ploče za kuhanje, znači broj uključenih zona za kuhanje i razina odabranih snaga kuhanja.

Kada na ploči za kuhanje odaberete veći stupanj snage rada ili pak uključite nekoliko zona za kuhanje, rad ventilatora nape također se pojačava.

Kada se smanji stupanj snage rada na ploči za kuhanje ili se zona za kuhanje isključi, prilagođava se i stupanj rada ventilatora.

## Period reakcije

Napa reagira sa zadržkom. To je iz razloga što se uzima u obzir, da promjena razine snage na zoni za kuhanje ne dovede izravno do stvaranja više ili manje pare od kuhanja.

Obzirom da ploča za kuhanje napi šalje informacije u intervalima, to također može uzrokovati zadržku.

Reakcija slijedi u roku od nekoliko sekundi ili minuta.

## Postupak prženja

- Zonu za kuhanje uključite na najviši stupanj primjerice za zagrijavanje posuđa prije prženja. Uključite niži stupanj nakon oko 10 sekundi do 4 minute (60 sekundi do 5 minuta kod Highlight ploče za kuhanje).

Napa prepoznaje postupak prženja.

Napa se uključuje te se nakon ponovnog uključivanja ploče za kuhanje uključuje na razinu ventilacije 3 i ostaje na toj razini rada ventilatora oko 5 minuta.

Potom stupanj rada ventilatora ponovno određuje Con@ctivity funkcija.

I sami unaprijed možete ručno odrediti razinu rada ventilatora.

# Rukovanje (automatski način rada)

---

## Isključivanje

- Isključite sva polja za kuhanje.

Ventilator nape se unutar nekoliko minuta stupnjevano gasi i naposljetku se isključuje.

Tako se kuhinjski zrak čisti od preostalih para i mirisa.

- Što se Booster stupnja tiče, ventilator se odmah uključuje na stupanj 3.
- Ventilator radi na stupnju 3, a potom se nakon približno 1 minute vraća na stupanj 2.
- Sa stupnja 2 vraća se nakon približno 2 minute na stupanj 1.
- Nakon 2 minute na stupnju 1 ventilator se isključuje.
- Nakon još 30 sekundi isključuje se osvjetljenje radne površine.

Kuhanje je završeno.

## Privremeno napuštanje automatskog načina rada

Na ovaj način za vrijeme kuhanja možete privremeno napustiti automatski način rada:

- ručno odaberete drugu razinu rada ventilatora, ili
- ručno isključite napu, ili
- aktivirate funkciju naknadnog rada  nape. Ventilator se gasi nakon odabranog perioda naknadnog rada, a svjetlo ostaje upaljeno.

Funkcijama nape sada se ručno upravlja (pogledajte poglavlje „Upravljanje (Ručno upravljanje“).

## Povrat u automatski način rada

Na ovaj način napa se ponovno vraća u automatski način rada:

- Napa se nakon ručnog odabira razine rada ventilatora ne dira oko 5 minuta, ili
- ručno odabran stupanj snage rada ventilatora odgovara automatskom, ili
- ventilator nape i ploča za kuhanje isključeni su barem 30 sekundi. Prilikom sljedećeg uključivanja ploče za kuhanje ponovno se uključuje automatski način rada.

Imate mogućnost ručnog upravljanja napom za kompletni postupak kuhanja.

- Ventilator nape uključite **prije** ploče za kuhanje.

Ako su nakon kuhanja napa i ploča za kuhanje bili isključeni na 30 sekundi, prilikom sljedećeg uključivanja ploče za kuhanje uključit će se automatski način rada.



## Kuhanje bez Con@ctivity funkcije (ručno upravljanje)

Pod sljedećim pretpostavkama potrebno je ručno rukovanje s napom:

- Con@ctivity funkcija nije uključena.
- Ukoliko ste privremeno deaktivirali funkciju Con@ctivity (pogledajte poglavlje „Upravljanje (Automatski pogon)“, odlomak „Privremeno napuštanje automatskog načina rada“).

## Uključivanje ventilatora

Uključite ventilator, čim započnete s kuhanjem. Na taj način će se pare od kuhanja od početka izvlačiti.

- Pritisnite tipku za uključivanje/isključivanje .

Ventilator se uključuje na stupanj **2**. Svijetle simboli  i **2** na indikatoru razine snage ventilatora.

## Odabir stupnja snage rada

Za lagane do jake pare i mirise prilikom kuhanja, na raspolaganju su razine snage **1** do **3**.

Za kratkotrajno pojačani razvoj para i mirisa, primjerice kod pečenja mesa, odaberite stupanj **B** kao Booster stupanj.

- Odaberite tipku „-“ ili „+“ za željenu razinu snage.

## Smanjenje Booster stupnja

Ukoliko je uključen sustav za upravljanje napajanjem, ventilator se nakon 5 minuta rada automatski prebacuje na razinu **3**.



## Odabir naknadnog rada

Ostavite da ventilator nakon kuhanja radi još nekoliko minuta. Kuhinjski zrak se čisti od preostalih para i mirisa.

Na taj se način izbjegavaju ostatci u napu i mirisi koji tako mogu nastati.

Funkcija naknadnog rada brine za to da se ventilator nakon prethodno odabranog vremena automatski isključi.

- Nakon kuhanja, pri uključenom ventilatoru, pritisnite funkciju za naknadni rad .

- Jednom: Ventilator se isključuje nakon 5 minuta (svijetli **5**).
- Dva puta: Ventilator se isključuje nakon 15 minuta (svijetli **15**).
- Ukoliko ponovno dodirnete tipku za funkciju naknadnog rada , ventilator ostaje uključen (gasi se .

## Isključivanje ventilatora

- Ventilator isključite pritiskom na tipku za uključivanje/isključivanje .

Isključuje se indikator .



# Rukovanje (ručno upravljanje)

## Uključivanje/isključivanje ili smanjenje osvjetljenja radne površine

Osvjetljenje radne površine možete uključiti i isključiti te prigušiti osvjetljenje, neovisno o ventilatoru.

- Za uključivanje i isključivanje kratko pritisnite tipku za osvjetljenje .

Kod uključivanja osvjetljenje svijetli s maksimalnom jačinom.

- Pri uključenom svijetlu tipku  držite pritisnutom. Svijetlo postaje tamnije, sve dok držite tipku pritisnutom.
- Ukoliko ponovno pritisnete tipku za osvjetljenje , svijetlo se pojačava sve dokle god držite tipku za osvjetljenje pritisnutom.

## Sustav za upravljanje napajanjem (Power Management)



Napa raspoložbe sustavom za upravljanje napajanjem. Sustav za upravljanje napajanjem služi za uštedu energije. Isti brine o tome da se automatski smanjuje razina rada ventilatora i da se isključi osvjetljenje.

- Ukoliko je odabran Booster stupanj rada ventilatora, nakon 5 minuta dolazi do automatskog prebacivanja na razinu 3.
- S razina ventilacije 3, 2 ili 1 se nakon 2 sata smanjuje za jednu razinu te se potom u koracima od 30 minuta isključuje.
- Uključeno osvjetljenje radne površine gasi se automatski nakon 12 sati.

Sustav za upravljanje napajanjem može te isključiti.

Međutim, imajte na umu da isključivanje može dovesti do povećane potrošnje energije.

## Isključenje/uključenje sustava za upravljanje napajanjem

- Isključite ventilator i osvjetljenje.
- Pritisnite tipku za funkciju naknadnog rada  oko 10 sekundi, dok se ne prikaže **1** razina snage ventilatora.
- Nakon toga, jednu za drugom, pritisnite
  - tipku za osvjetljenje ,
  - tipku „—“ i ponovno
  - tipku za osvjetljenje .

Kada je aktiviran sustav za upravljanje napajanjem, indikatori **1** i **B** svijetle trajno.

Kada je isključen, trepere indikatori **1** i **B**.

- Za isključivanje sustava za upravljanje napajanjem, pritisnite tipku „—“.

Trepere indikatori **1** i **B**.

- Za uključenje pritisnite tipku „+“.

Trajno svijetle indikatori **1** i **B**.



- Potvrdite postupak pritiskom na tipku za uključivanje funkcije naknadnog rada .

Svi indikatori se isključuju.

Ukoliko postupak ne potvrdite unutar 4 minute, uređaj zadržava prethodnu postavku.

## Sigurnosno isključivanje



Ako je Power Management sustav deaktiviran, uključena će se napa automatski isključiti za 12 sati (ventilator i osvjetljenje radne površine).

- Za ponovno uključivanje pritisnite tipku za uključivanje/isključivanje  ili tipku za osvjetljenje .

# Upravljanje (automatsko i ručno upravljanje)

## Brojač radnih sati

Napa pohranjuje podatke o količini vremena za koje je bila uključena.

Brojčanici radnih sati signaliziraju uključivanjem indikatora filtra za masnoću  ili filtra za mirise , kad je potrebno očistiti ili zamijeniti filtre. Informacije o čišćenju i promjeni filtra te vraćanju postavki brojača radnih sati možete pronaći u odlomku „Čišćenje i održavanje“.



## Izmjena brojača radnih sati filtra za masnoću

Brojač radnih sati može se prilagoditi kulinarskim navikama.

Interval za čišćenje tvornički je podešen na 30 sati.

- Poželjno je podesiti kraće vrijeme od 20 sati ako pečete mnogo mesa ili pržite hranu.
- Ako kuhate samo povremeno, preporučuje se kraći interval između čišćenja. Time se sprječava stvrdnjavanje nakupljene masnoće koja otežava čišćenje.
- Ako redovito kuhate s malo masnoća, možete odabrati dulji interval čišćenja od 40 ili 50 sati.

■ Isključite ventilator i osvjetljenje.

■ Istovremeno pritisnite tipku za naknadni rad  i tipku za prikaz radnih sati .

Treperi simbol filtra za masnoću  i razina rada ventilatora.

Indikatori **1** do **B** prikazuju podešeno vrijeme:

Prikaz **1**..... 20 sati

Prikaz **2**..... 30 sati

Prikaz **3**..... 40 sati

Prikaz **B** ..... 50 sati

■ Pritiskom na tipku „-“ odaberite nižu razinu snage, a pritiskom na tipku „+“ višu razinu snage.

■ Potvrdite postupak pritiskom na tipku za prikaz radnih sati .

Svi indikatori se isključuju.

Ukoliko potvrda ne uslijedi unutar 4 minute nakon podešavanja, uređaj automatski preuzima prethodnu postavku.

# Upravljanje (automatsko i ručno upravljanje)



## Promjena ili deaktivacija brojača radnih sati filtra za mirise

Filteri za mirise potrebni su za način rada na kruženje zraka.

Brojač radnih sati može se prilagoditi kulinarskim navikama.

Za način rada na odvod zraka potrebno je isti deaktivirati.



Interval za izmjenu je tvornički podešen na 180 sati.

- Isključite ventilator i osvijetljenje.
- Istovremeno pritisnite tipku „+“ i tipku za prikaz radnih sati  .

Trepere simbol filtra za mirise  i razina rada ventilatora.

Indikatori **1** do **B** prikazuju podešeno vrijeme:

Prikaz <b>1</b> .....	120 sati
Prikaz <b>2</b> .....	180 sati
Prikaz <b>3</b> .....	240 sati
Prikaz <b>B</b> .....	je isključen





- Željeno vrijeme odaberite pritiskom na tipku „+“ ili „-“.
- Potvrdite postupak pritiskom na tipku za prikaz radnih sati  .

Svi indikatori se isključuju.

Ukoliko potvrda ne uslijedi unutar 4 minute nakon podešavanja, uređaj automatski preuzima prethodnu postavku.

## Očitavanje brojača radnih sati

Prije završetka uporabe možete provjeriti koliki postotak vremena je već istekao.

- Uključite ventilator pritiskom na tipku za uključivanje/isključivanje .
- Pritisnite i držite tipku za podešavanje radnih sati  
  - jednom, za prikaz radnih sati filtra za masnoću. Simbol filtra za masnoću  svijetli.
  - Za prikaz radnih sati filtra za mirise 2 puta. Isključuje se simbol filtra za mirise .

Istovremeno trepere indikatori jednog ili više prikaza razine rada ventilatora.

Broj treperećih prikaza prikazuje postotak isteklog vremena rada.

Prikaz <b>1</b> .....	25 %
Prikaz <b>1</b> i <b>2</b> .....	50 %
Prikaz <b>1</b> do <b>3</b> .....	75 %
Prikaz <b>1</b> do <b>B</b> .....	100 %

Kod isključivanja nape ili nestanka električne energije broj isteklih radnih sati ostaje pohranjen.

## Savjeti za uštedu energije

---

Ova napa radi vrlo učinkovito i štedi energiju. Mjere navedene u nastavku pomoći će Vam pri štednoj uporabi:

- Prilikom kuhanja pazite da je kuhinja dovoljno prozračena. Ako kod odvođa zraka ne dolazi dovoljno zraka, napa neće efikasno raditi i doći će do pojačanih zvukova pri radu uređaja.
- Po mogućnosti kuhajte na nižim razinama snage. Manje pare od kuhanja znači i nižu razinu snage nape te samim time i manju potrošnju električne energije.
- Redovito čistite ili mijenjajte filtre. Jako zaprljani filtri smanjuju snagu, povećavaju opasnost od požara i higijenski su rizik.
- Koristite Con@ctivity funkciju. Napa se automatski uključuje i isključuje. Napa bira optimalni stupanj snage za situaciju kuhanja te na taj način osigurava manju potrošnju energije.
- Ako napom upravljate ručno, pazite na sljedeće:
  - Na napi provjerite odabranu razinu snage. Većinom je dovoljan niži stupanj snage. Booster stupanj koristite samo kad je to nužno.
  - Kod jačih para od kuhanja na vrijeme uključite viši stupanj snage. To je učinkovitiji način usisavanja para i mirisa iz kuhinje, od načina kada je napa cijelo vrijeme uključena.
  - Pritom pazite da napu nakon kuhanja ponovno isključite. Ako kuhinjski zrak nakon kuhanja još želite prozračiti od zaostalih para i mirisa, uključite funkciju naknadnog rada. Ventilator se automatski isključuje po isteku odabranog trajanja naknadnog rada.

 Prije svakog servisa i održavanja napu isključite iz električne mreže (pogledajte poglavlje „Sigurnosne napomene i upozorenja“).

## Kućište

### Općenito

Površine i upravljački elementi mogu se oštetiti neprikladnim sredstvom za čišćenje.

Ne upotrebljavajte sredstva za čišćenje, koja sadrže sodu, kiseline, klorid ili otapala.

Ne upotrebljavajte abrazivna sredstva za čišćenje, primjerice grubi prašak za čišćenje, tekuća praškasta sredstva, grube spužvice za ribanje kao primjerice spužvice za čišćenje lonaca ili korištene spužvice s ostacima sredstva za ribanje

 Vlaga u napi može uzrokovati štetu.

Pazite da u napu ne dospije vlaga.

- Sve površine i upravljačke elemente čistite samo lagano vlažnom spužvicom, sredstvom za pranje i toplom vodom.
- Sve površine na kraju osušite mekom krpom.

### Posebne napomene za površinu od plemenitog čelika

Napomene se ne odnose na upravljačke tipke.

Osim uputa iz općenitih napomena, za čišćenje površina od plemenitog čelika prikladna su ne abrazivna sredstva za čišćenje plemenitog čelika.

Kako bi se spriječilo brzo ponovno zaprljanje preporučuje se tretiranje sa sredstvom za njegu plemenitog čelika (dostupno kod Miele).

### Posebne napomene za upravljačke elemente

Upravljački elementi se mogu obojiti ili promijeniti ako nečistoće duže djeluju na njih.

Nečistoće odmah uklonite.

Površina upravljačkih elemenata može se oštetiti čišćenjem sa sredstvom za plemeniti čelik.

Za čišćenje upravljačkih elemenata nemojte upotrebljavati sredstvo za čišćenje plemenitog čelika.

# Čišćenje i održavanje

## Filtar za masnoću i usisni panel

⚠ Opasnost od požara  
Vrlo masni filtri su zapaljivi.  
Filtre za masnoću redovito čistite.

Panel rubnog usisa i višekratno uporabljivi metalni filtri za masnoću u uređaju prihvaćaju na sebe čvrste sastojke kuhinjske pare (masnoće, prašinu itd.) i tako sprječavaju onečišćenje nape.

Filtiri za masnoću i panel moraju se redovito čistiti.

Jako zaprljani filtri za masnoću smanjuju usisnu snagu i dovode do jakog zaprljanja nape i kuhinje.

## Intervali čišćenja

Nakupljena masnoća se nakon duljeg vremena stvrdnjava i otežava čišćenje. Preporučuje se čišćenje usisnog panela i filtra za masnoću svakih 3–4 tjedna.

Brojač radnih sati Vas indikatorom simbola filtra za masnoću  podsjeća na redovito čišćenje panela rubnog usisa i filtra za masnoću.

Interval radnih sati može se podesiti ovisno o Vašim navikama kuhanja (pogledajte poglavlje „Upravljanje (automatski i ručni pogon)“).

## Vađenje panela i filtra za masnoću

⚠ Kod rukovanja panel i filter za masnoću mogu ispasti. Navedeno može dovesti do oštećenja.  
Kod rukovanja panel i filter za masnoću čvrsto držite u ruci.

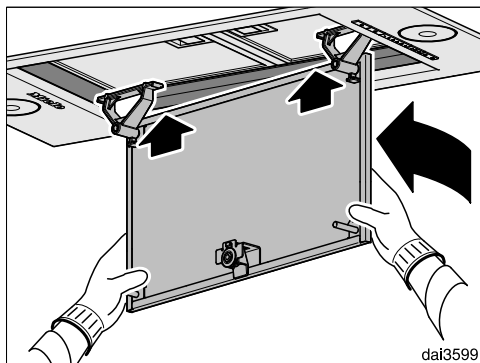
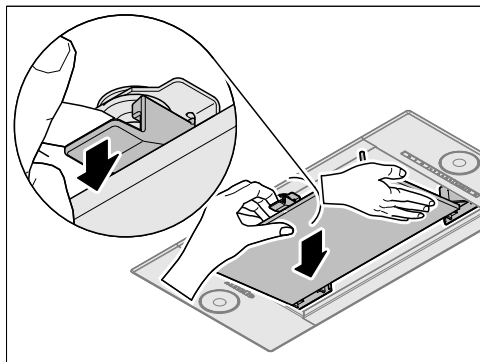

- Jednom rukom držite panel dok drugom rukom otvarate bravicu. Panel povucite prema dolje.
- Malo podignite panel i izvadite ga prema naprijed.



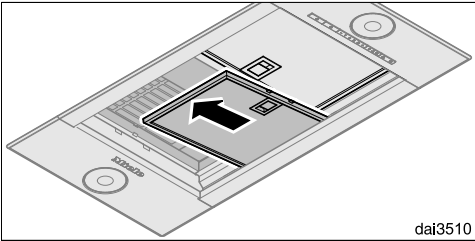
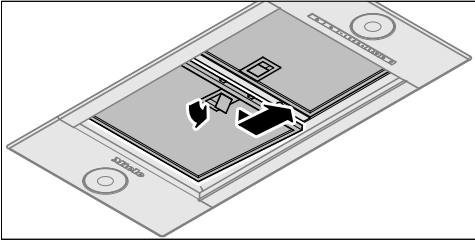

- Otvorite blokadu filtra za masnoću i izvadite filtar za masnoću.

## Ručno čišćenje panela

- Za čišćenje panela pročitajte napomene u poglavlju „Kućište“.

## Ručno čišćenje filtra za masnoću

- Filtre operite pomoću četke u toploj vodi u koju ste dodali blago sredstvo za ručno pranje posuđa. Nemojte upotrebljavati koncentrirano sredstvo za pranje posuđa.

## Neprikladna sredstva za čišćenje

Neprikladna sredstva za čišćenje mogu kod neredovitog korištenja dovesti do oštećenja na površini filtra.

Sljedeća sredstva za čišćenje ne bi trebalo koristiti:

- Sredstva za čišćenje kamenca
- Sredstva za ribanje, mlijeko za ribanje
- Agresivna univerzalna sredstva za čišćenje i sprejevi za uklanjanje masnoća
- Raspršivače za čišćenje pećnica,

## Pranje panela i filtra za masnoću u perilici posuđa

- Panel i filtre za masnoću postavite po mogućnosti okomito ili nakošeno u donju košaru. Pripazite da se prskalice mogu slobodno okretati.
- Upotrebljavajte za kućanstvo uobičajeno sredstvo za pranje posuđa.
- Odaberite program s temperaturom pranja od minimalno 50°C do maksimalno 65°C.

Pri pranju filtra za masnoću u perilici posuđa, moguće su, ovisno o upotrijebljenom sredstvu za pranje, promjene boja na unutarnjim površinama filtra. Navedeno nema utjecaj na funkcionalnost filtra za masnoću.

# Čišćenje i održavanje

## Nakon čišćenja

- Nakon čišćenja položite filtar za masnoću na upijajuću površinu kako bi se osušio.
- Dok su usisni panel i filtri za masnoću izvađeni, očistite također i dostupne dijelove kućišta od nataložene masnoće. Time ćete izbjeći opasnost od požara.
- Ponovno umetnite filtar za masnoću. Pazite da bravica bude usmjerena prema van prilikom umetanja filtra za masnoću.

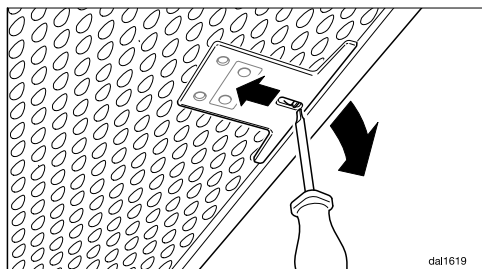

- Ako su filtri za masnoću umetnuti pogrešno, malim odvijačem možete otključati bravicu kroz udubljenja.

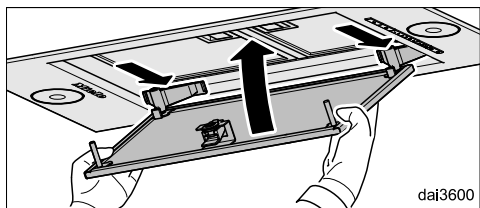
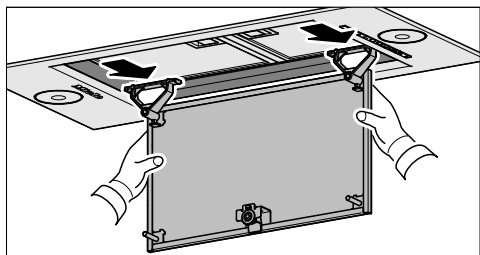
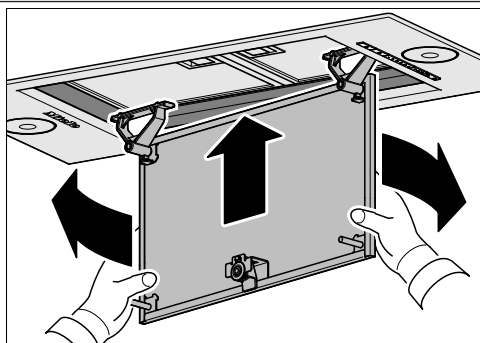



- Panel gurnite u zaslon za paru i zakvačite ga otraga.
- Gurnite ga naprijed prema gore i pričvrstite sigurnosnom kopčom.

Panel se može postaviti i zakrenut za 180°. Ovisno o položaju postavljanja nape to može olakšati vađenje i umetanje panela.



## Resetiranje brojača radnih sati filtra za masnoću

Brojač radnih sati mora se resetirati nakon čišćenja.

- Pri uključenom ventilatoru pritisnite tipku za podešavanje radnih sati   u trajanju od 3 sekunde, sve dok ne treperi samo indikator 1.

Simbol filtra za masnoću  se gasi.

Ako filter za masnoću čistite prije isteka određenog broja radnih sati:

- Pritisnite tipku za podešavanje radnih sati   u trajanju od 6 sekundi, dokle god ne zasvijetli indikator 1.

## Zamjena filtra za masnoću

Redovitom uporabom i čišćenjem površina filtra može se istrošiti.

Filtre za masnoću zamijenite kada primijetite oštećenja.

Filtre za masnoću možete naručiti putem Miele servisne službe (pogledajte kraj ovih uputa) ili u Miele specijaliziranoj trgovini.

## Filter za mirise

Kod načina rada na kruženje zraka, uz filtre za masnoću morate umetnuti dva filtra za mirise. Oni upijaju mirise od kuhanja.

Filtiri za mirise se ugrađuju u otvor unutar zaslona za paru, iznad filtra za masnoću.

Filtre za mirise možete naručiti putem Miele internet trgovine, u Miele servisu (pogledajte kraj ovih uputa) ili u Miele specijaliziranoj prodavaonici. Oznaku tipa naći ćete u poglavlju „Tehnički podaci“.

## Umetnite/zamijenite filter za mirise.

- Kod montaže ili zamjene filtra za mirise, potrebno je prvo skinuti panel i filtre za masnoću, kako je prethodno opisano.
- Filter za mirise izvadite iz ambalaže.

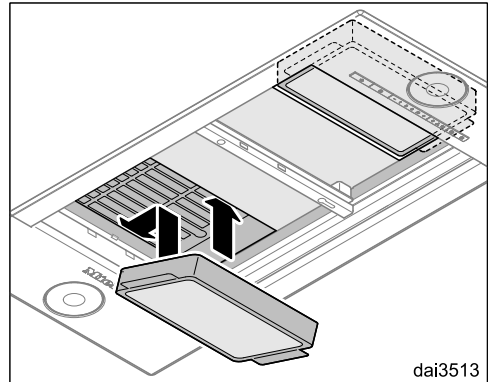

- Filter za mirise gurnite u okvir.
- Ponovo postavite filter za masnoću.

# Čišćenje i održavanje

---



## Intervali zamjene

Filtar za mirise zamijenite kad napa više ne uklanja neželjene mirise na zadovoljavajući način, najkasnije svakih 6 mjeseci.

Brojač radnih sati Vas indikatorom simbola filtra za miris  podsjeća da je iste potrebno redovito mijenjati.



## Resetiranje brojača radnih sati filtra za mirise

Nakon izmjene je brojač radnih sati potrebno vratiti na početnu vrijednost.

- Kod uključenog ventilatora potrebno je dva puta pritisnuti tipku za broj radnih sati   i držati oko 3 sekunde, dok ne zasvijetli **1**.

Isključuje se simbol filtra za mirise .

Ako filtre za mirise mijenjate **prije** isteka određenog broja radnih sati:

- Pritisnite dva puta tipku za radne sate   i držite pritisnutu oko 6 sekundi, sve dok ne zatreperi indikator **1**.

## Zbrinjavanje filtra za mirise

- Korišteni filtari za mirise možete baciti u kućni otpad.

## Prije ugradnje

 Prije ugradnje pročitajte informacije u ovom poglavlju i poglavlju „Sigurnosne napomene i upozorenja“.

Napa je predviđena za ugradnju u gornje ormariće, dimljake za nape i kuhinjske otoke.

- Prije ugradnje provjerite je li gornja strana uređaja dostupna nakon ugradnje.

Ako tome nije tako, **prije** ugradnje montirajte odvodnu cijev i pripremite mrežni priključak.

# Ugradnja

## Dimenzije uređaja

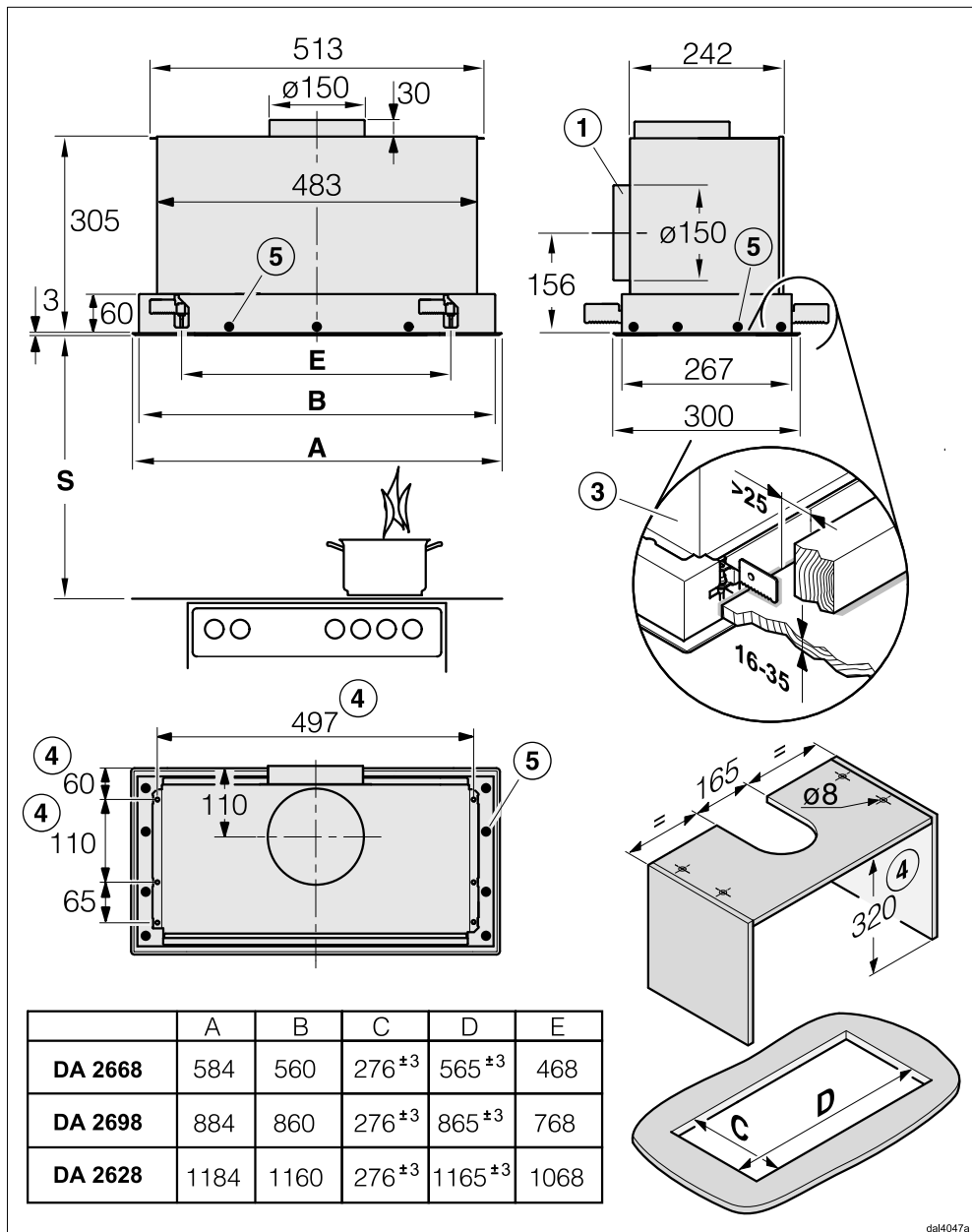

dal4047a

Prikaz nije u mjerilu

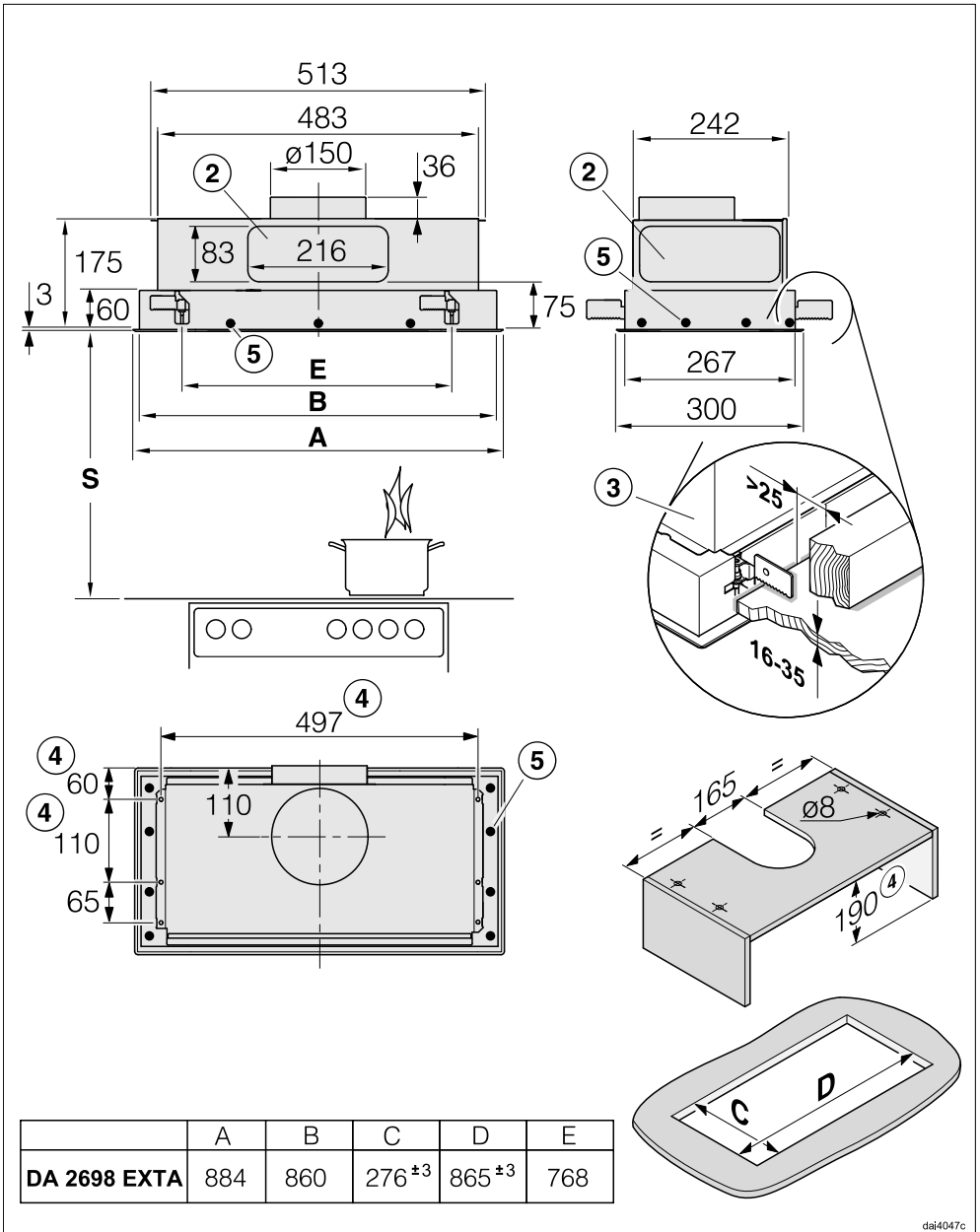

daj4047c

Prikaz nije u mjerilu

# Ugradnja

- ① Spajanje odvoda zraka je alternativno straga.
- ② Spajanje odvoda zraka alternativno plosnatom cijevi dimenzije 222 x 89 mm prema otraga ili sa strane.
- ③ Napa se učvršćuje u izrez pomoću stezaljki. Za to je potrebna masivna izvedba površine za ugradnju, primjerice od drveta. Pripazite na zadovoljavajuću nosivost konstrukcije. Dijelovi poput prečki ili vodova moraju biti udaljeni od izreza barem 25 mm u području gdje se nalaze stezaljke.
- ④ Napa se alternativno pričvrstiti na nosač sa četiri točke za učvršćenje.
- ⑤ Dodatne mogućnosti pričvršćivanja na površinu ugradnje.

## Udaljenost između ploče za kuhanje i nape (S)

Kod odabira razmaka između ploče za kuhanje i donjeg ruba nape poštujujte preporuke proizvođača uređaja. Ako proizvođač nije propisao veće razmake, poštujujte sljedeće minimalne sigurnosne razmake. Pogledajte poglavlje „Sigurnosne napomene i upozorenja“.

Ploča za kuhanje	Razmak S minimalno
Električna ploča za kuhanje	450 mm
Električni roštilj, friteza (električna)	650 mm
Plinska ploča s više plamenika $\leq$ ukupne snage 12,6 kW, niti jedan plamenik $>$ nema snagu veću od 4,5 kW.	650 mm
Plinska ploča s više plamenika $>$ ukupne snage 12,6 kW i $\leq$ 21,6 kW, niti jedan plamenik $>$ nema snagu veću od 4,8 kW.	760 mm
Plinska ploča s više plamenika ukupne snage $>$ 21,6 kW ili jedan plamenik $>$ 4,8 kW.	nije moguće
Plinska ploča s jednim plamenikom snage $\leq$ 6 kW	650 mm
Plinska ploča s jednim plamenikom snage $>$ 6 kW i $\leq$ 8,1 kW	760 mm
Plinska ploča s jednim plamenikom snage $>$ 8,1 kW	nije moguće



## Preporuke za ugradnju

- Kako bi radni prostor bio slobodan i rad olakšan, i kod uporabe električne ploče za kuhanje preporuča se razmak od najmanje 650 mm.
- Kod odabira visine ugradnje, uzmite u obzir visinu korisnika. Mora se omogućiti slobodan rad na mjestu za kuhanje i rukovanje napom.
- Imajte na umu da se pare od kuhanja slabije usisavaju ako je udaljenost od ploče za kuhanje loše procijenjena.
- Kako bi se optimalno obuhvatile pare, treba pripaziti da je napa ugrađena u sredini iznad ploče za kuhanje, a ne pomaknuta bočno ili prema otraga.
- Ploča za kuhanje trebala bi biti uža od nape. Ploča za kuhanje trebala bi imati maksimalno istu širinu.
- Mjesto ugradnje mora biti lako dostupno. U slučaju servisa napa mora biti lako dostupna i mora se moći demontirati. Obratite pažnju na to kod rasporeda ormara, polica, stropnih i ukrasnih elemenata u okruženju nape.

## Materijal za ugradnju

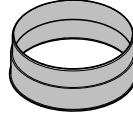

**1 ispušni nastavak**  
za odvodnu cijev  $\varnothing$  150 mm

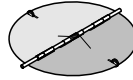

**1 zaklopka za sprječavanje povrata zraka**

za ugradnju u ispušni nastavak jedinice motora (osim kod načina rada na kruženje zraka).

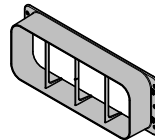

**1 nastavak** za priključak plosnate cijevi prema otraga ili bočno (samo s oznakom ... EXTA)

08665780

08672520

Stutzen-Flach

# Ugradnja

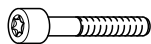

07761730

## Plan ugradnje

Pojedini koraci ugradnje opisani su u nacrtu za ugradnju.



00010689



8165620

**4 vijka M5 x 40 mm, 4 pločice, 4 matice M5** za pričvršćenje nape nosač



06066672

**10 vijaka M4 x 8 mm** za pričvršćivanje nape



07270730

**4 vijka M4 x 12 mm** za dodatno pričvršćivanje nape kod naravne površine za ugradnju

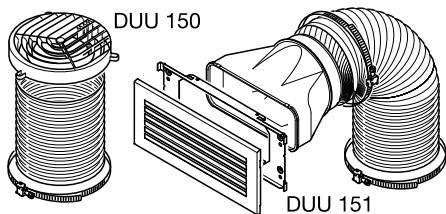

DUU 150 151

**Set za pregradnju na kruženje zraka** sadrži skretnicu za zrak, crijevo i obujmicu za crijevo (nije priloženo, nabavlja se kao dodatni pribor; pogledajte „Tehnički podaci“).

Molimo sačuvajte sljedeće dijelove:

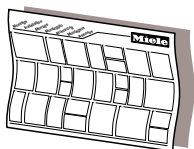

dha3mle

## Neravna površina za ugradnju

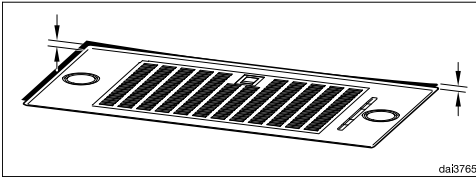

Ukoliko je površina za ugradnju neravna te je time otežana ugradnja u ravnini površine, okvir se može naknadno podesiti.

- Napu ugradite kako je opisano u nacrtu ugradnje.
- Napu isključite iz električne mreže (pogledajte poglavlje „Sigurnosne napomene i upozorenja“).

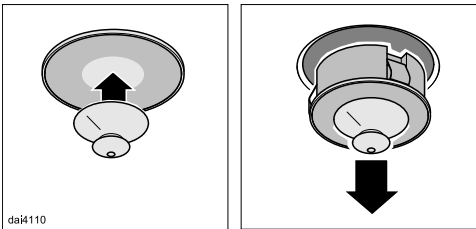

- Žaruljice izvadite iz kućišta pomoću priloženog gumenog nastavka.
- Ujedno izvadite i sve ostale žaruljice.

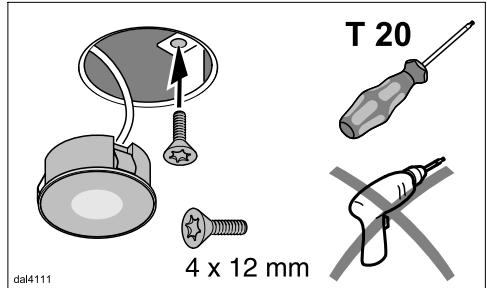

- U otvore postavite po jedan priloženi vijak.
- Vijke pričvrstite odvijačem sve dok okvir nape ne prilegne uz površinu ugradnje.

Nemojte prečvrsto zavrnuti vijke.

- Ponovno umetnite žaruljice.

# Ugradnja

## Cijev za odvod zraka

 Kod istovremene uporabe nape i ložišta ovisnog o zraku iz prostorije postoji opasnost da pod određenim okolnostima dođe do trovanja!

Obavezno pogledajte poglavlje „Sigurnosne napomene i upozorenja“.

Ako ste u dvojbi, obratite se za savjet nadležnom ovlaštenom dimnjačaru.

Upotrebljavajte samo cijevi za odvod zraka s glatkim stjenkama ili fleksibilna crijeva od nezapaljivog materijala.

Za nape serije ... EXT/EXTA koristite oblikom stabilnu cijev za odvod zraka. Vanjski ventilator može stvoriti podtlak dovoljan da izobličí odvodnu cijev.

Kako biste ostvarili što bolje strujanje zraka i pri tome što tiše zvukove, pazite na sljedeće:

- Promjer cijevi za odvod zraka ne smije biti manji od presjeka odvodnog nastavka (pogledajte poglavlje „Dimenzije uređaja“). Spomenuto se posebno odnosi na primjenu plosnatih kanala.
- Cijev za odvod zraka mora biti što kraća i ravna.
- Upotrebljavajte samo koljena velikog promjera.
- Cijev za odvod zraka ne smije biti presavijena ili priklještena.
- Svi spojevi moraju biti čvrsti i izolirani.
- Ako cijev za odvod zraka ima zaklopke, kada je napa uključena zaklopke moraju biti otvorene.

Svako ograničenje protoka zraka smanjuje učinkovitost protoka i povećava zvukove pri radu.

## Dimnjak za odvod zraka

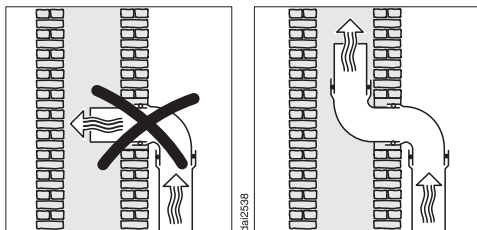

Ako se odvod zraka provodi kroz dimnjak, odvodni nastavak se mora usmjeriti u smjeru strujanja zraka.

Ako se dimnjak za odvod zraka koristi za više uređaja za prozračivanje, presjek dimnjaka mora biti dovoljno velik.

## Zaklopka za sprječavanje povrata zraka

- U sustavu za odvod zraka koristite zaklopku za sprječavanje povrata zraka.

Zaklopka za sprječavanje povrata zraka osigurava da kod isključene nape nema neželjene izmjene zraka između sobnog i vanjskog zraka.

Ako se odvod zraka provodi van, preporučujemo ugradnju Miele vanjske zidne rešetke ili Miele krovnog nastavka (dodatni pribor). Isti raspolažu integriranom zaklopkom za sprječavanje povrata zraka.

Za slučaj da Vaš sustav za odvod zraka ne raspolaže zaklopkom za sprječavanje povrata zraka, uz napu je priložena zaklopka za sprječavanje povrata zraka.

Zaklopka za sprječavanje povrata zraka je smještena u ispušni otvor ventilatora.

## Kondenzat

Kada su cijevi za odvod zraka npr. položene kroz hladan prostor ili tavan, može doći do stvaranja kondenzata u istima uslijed razlike u temperaturi. Kako bi se spriječile razlike u temperaturi, izolirajte cijevi za odvod zraka.

Kada su cijevi za odvod zraka vodoravno položene, morate osigurati pad od najmanje 1 cm po metru. Pad sprječava prodiranje kondenzata u napu.

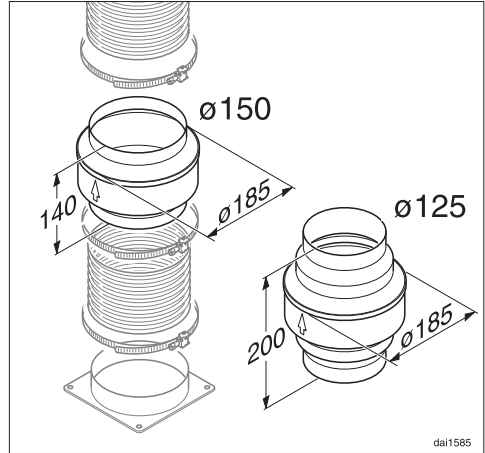

Pored izolacije cijevi za odvod zraka, preporučujemo ugradnju sakupljača kondenzata, koji sakuplja kondenzat te ga isparava.

Sakupljači kondenzata promjera od 125 mm ili 150 mm su dostupni kao dodatni pribor.

Sakupljač kondenzata se mora postaviti okomito i što bliže ispušnom otvoru nape. Strelica na kućištu označava smjer ispuha.

Kod napa koje su pripremljene za priključak na vanjski ventilator (serija ...EXT/EXTA), u uređaju je integrirana blokada za vodu od kondenzacije.

Miele ne preuzima jamstvo za nedostatnu funkciju ili štetu, uzrokovanu nedovoljno velikom cijevi za odvod zraka.

# Ugradnja

## Prigušivač buke

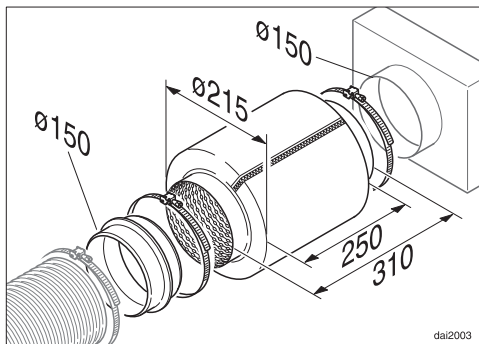

Za dodatno prigušivanje buke, u cijevi za odvod zraka može se postaviti prigušivač buke (dodatni pribor).

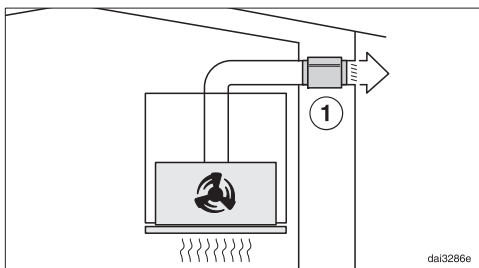

Kod načina rada na odvod zraka, prigušivač buke prigušuje kako zvukove ventilatora prema van tako i vanjske zvukove, koji putem cijevi za odvod zraka prodiru u kuhinju (npr. ulična buka). Stoga se prigušivač buke postavlja što je moguće bliže ispred izlaza zraka ①.

Kod načina rada na kruženje zraka, prigušivač buke se postavlja između ispušnog otvora i ispušne rešetke ②. Provjerite prostor ugradnje.

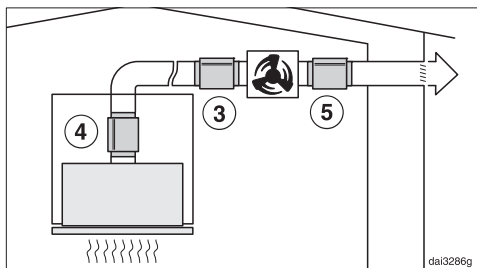

Kod načina rada s vanjskim ventilatorom, zvukovi ventilatora se mogu smanjiti prema van i u kuhinji.

Kada se prigušivač buke postavlja ispred vanjskog ventilatora ③, smanjuju se zvukovi u kuhinji. Kod dužeg odvoda zraka, prigušivač buke se mora postaviti na ispušni otvor nape ④.

Kod vanjskog ventilatora, koji je postavljen u kući, postavljanjem prigušivača zvuka iza vanjskog ventilatora ⑤, smanjuje se vanjska buka.

## Električni priključak

Napa je serijski „spremna za priključak“ za priključivanje na utičnicu sa zaštitnim kontaktom.

Ukoliko utičnica nije lako dostupna ili je predviđen fiksni priključak, u sklopu ugradnje mora postojati naprava za odvajanje za svaki pol.

 Opasnost od požara zbog pregrijavanja.

Uporaba nape koja je priključena na višestruke utičnice i produžni kabel može uzrokovati preopterećenje kabela.

Iz sigurnosnih razloga nemojte upotrebljavati višestruke utičnice ni produžne kablove.

Električna instalacija mora biti izvedena u skladu s normom VDE 0100.

Iz sigurnosnih razloga preporučujemo primjenu FID-sklopke (RCD) tipa  na dodijeljenoj kućnoj ugradnji za električni priključak nape.

Oštećeni mrežni priključni kabel smije se zamijeniti samo specijalnim mrežnim priključnim kabelom istog tipa (dostupan u Miele servisu). Iz sigurnosnih razloga zamjenu smije obavljati samo kvalificirano osoblje ili Miele servis.

Nazivna snaga i jačina osigurača navedeni su u ovim uputama za uporabu ili na tipskoj naljepnici. Ove podatke usporedite s podacima električnog priključka na mjestu ugradnje. U slučaju sumnje obratite se stručno osposobljenom električaru.

Mogući je povremeni ili trajni pogon na samodostatnom ili ne mrežno sinkroniziranom sustavu napajanja energijom

(poput primjerice pojedinačne mreže, back up sustavi). Pretpostavka za takav pogon da je sustav napajanja energijom u skladu sa zahtjevima EN 50160 ili sličnim. Zaštite predviđene za kućnu ugradnju i za ovaj Miele proizvod u svojoj funkciji i načinu rada moraju biti sigurne i u pojedinačnom pogonu ili pogonu koji nije mrežno sinkroniziran ili se moraju zamijeniti istovjetnim mjerama u ugradnji. Kako je primjerice opisano u aktualnoj objavi VDE-AR-E 2510-2.

# Servis

---

## Kontakt u slučaju smetnji

U slučaju problema koje ne možete sami riješiti obratite se primjerice svojem Miele zastupniku ili Miele servisu.

Miele servisnu službu možete rezervirati online na [www.miele.hr/servis](http://www.miele.hr/servis).

Podatke o kontaktu Miele servisa naći ćete na zadnjoj stranici ovog dokumenta.

Servisu je potrebna oznaka modela i tvornički broj (fabr./SN/br.). Oba podatka nalaze se na tipskoj naljepnici.

## Položaj tipske naljepnice

Tipsku naljepnicu pronaći ćete kada izvadite filter za masnoću.

## Jamstvo

Trajanje jamstva je 2 godine.

Ostale informacije naći ćete u priloženim uvjetima jamstva.



## Tehnički podaci

Motor ventilatora*	80 W
Osvjetljenje radne površine	
DA 2668	2 x 4,5 W
DA 2698	4 x 3 W
DA 2628	3 x 4,5 W
Priključna vrijednost*	
DA 2668	89 W
DA 2698	92 W
DA 2628	93,5 W
Mrežni napon, frekvencija	AC 230 V, 50 Hz
Osigurač	10 A
Duljina priključnog kabela	1,5 m
Masa	
DA 2668	12 kg
DA 2698	14 kg
DA 2628	15 kg
DA 2698 EXTA	11 kg

\*Uređaj tipa ...EXTA: priključna snaga i usisni kapacitet ovisi o priključenom vanjskom ventilatoru.

Dužina električnog spojnog kabela do vanjskog ventilatora: 1,9 m

### WLAN modul

Frekvencija	2,400–2,4835 GHz
Maksimalna snaga odašiljanja	< 100 mW

### Dodatni pribor kod načina rada na kruženje zraka

Komplet za pregradnju DUU 150 ili DUU 151 te komplet filtra za mirise DKF 19-P.  
Komplet sadrži dva filtra za mirise.

## Tehnički podaci

---

### Izjava o sukladnosti

Miele izjavljuje da je ova napa u skladu s direktivom 2014/53/EU.

Cjelokupni tekst ove izjave o sukladnosti pronaći ćete na internet stranici:

- [www.miele.hr](http://www.miele.hr) pod Proizvodi / Preuzimanje
- [www.miele.hr/kucanski-uredaji/zatrazite-informacije-385.htm](http://www.miele.hr/kucanski-uredaji/zatrazite-informacije-385.htm), pod Servis / Zatražite informacije, unosom naziva proizvoda ili tvorničkog broja

### Napomena za usporedna ispitivanja

Određivanje energetske učinkovitosti mora se provesti u načinu rada na odvod zraka. Napa je tvornički podešena za način rada na kruženje zraka. Deaktiviranjem brojača sati moguće je prebacivanje na način rada na odvod zraka (vidi „Puštanje u pogon“).

## Informacijski list za kućanske nape

prema delegiranoj Uredbi (EU) br. 65/2014 i Uredbi (EU) br. 66/2014

<b>MIELE</b>	
<b>Identifikacijska oznaka modela</b>	DA 2668
Godišnja potrošnja energije ( $AEC_{napa}$ )	28,4 kWh/god
Razred energetske učinkovitosti	A+
Indeks energetske učinkovitosti ( $EEl_{napa}$ )	42,3
Iskorištenje dinamike fluida ( $FDE_{napa}$ )	36,0
Razred iskorištenja dinamike fluida	
A (najviša učinkovitost) do G (najniža učinkovitost)	A
Učinkovitost osvjetljenja ( $LE_{napa}$ )	77,8 lx/W
Razred učinkovitosti osvjetljenja	
A (najviša učinkovitost) do G (najniža učinkovitost)	A
Učinkovitost filtriranja masnoća	95,8%
Razred učinkovitosti filtriranja masnoća	
A (najviša učinkovitost) do G (najniža učinkovitost)	A
Izmjerena stopa protoka zraka pri točki najvećeg stupnja iskorištenja	310,9 m <sup>3</sup> /h
Protok zraka (najmanja brzina)	175 m <sup>3</sup> /h
Protok zraka (najveća brzina)	365 m <sup>3</sup> /h
Protok zraka (Intenzivna ili pojačana uporaba)	585 m <sup>3</sup> /h
Maks. protok zraka ( $Q_{maks}$ )	585 m <sup>3</sup> /h
Izmjeren tlak zraka pri točki najvećeg stupnja iskorištenja	355 Pa
Akustične emisije A-ponderirane zvučne snage nošene zrakom (min. brzina)	35 dB
Akustične emisije A-ponderirane zvučne snage nošene zrakom (maks. brzina)	51 dB
Akustične emisije A-ponderirane zvučne snage nošene zrakom (Intenzivna ili pojačana uporaba)	64 dB
Izmjerena ulazna električna snaga pri točki najvećeg stupnja iskorištenja	85,0 W
Potrošnja energije u stanju isključenosti ( $P_o$ )	W
Potrošnja energije u stanju mirovanja ( $P_u$ )	0,35 W
Nominalna snaga sustava za osvjetljavanje	9,0 W
Prosječno osvjetljenje sustava za osvjetljavanje površine za kuhanje	700 lx
Faktor povećanja vremena	0,7

# Tehnički podaci

## Informacijski list za kućanske nape

prema delegiranoj Uredbi (EU) br. 65/2014 i Uredbi (EU) br. 66/2014

<b>MIELE</b>	
<b>Identifikacijska oznaka modela</b>	DA 2698
Godišnja potrošnja energije ( $AEC_{napa}$ )	28,6 kWh/god
Razred energetske učinkovitosti	A+
Indeks energetske učinkovitosti ( $EEl_{napa}$ )	37,7
Iskorištenje dinamike fluida ( $FDE_{napa}$ )	40,1
Razred iskorištenja dinamike fluida	
A (najviša učinkovitost) do G (najniža učinkovitost)	A
Učinkovitost osvjetljenja ( $LE_{napa}$ )	54,2 lx/W
Razred učinkovitosti osvjetljenja	
A (najviša učinkovitost) do G (najniža učinkovitost)	A
Učinkovitost filtriranja masnoća	95,3%
Razred učinkovitosti filtriranja masnoća	
A (najviša učinkovitost) do G (najniža učinkovitost)	A
Izmjerena stopa protoka zraka pri točki najvećeg stupnja iskorištenja	386,2 m <sup>3</sup> /h
Protok zraka (najmanja brzina)	200 m <sup>3</sup> /h
Protok zraka (najveća brzina)	400 m <sup>3</sup> /h
Protok zraka (Intenzivna ili pojačana uporaba)	640 m <sup>3</sup> /h
Maks. protok zraka ( $Q_{maks}$ )	640 m <sup>3</sup> /h
Izmjeren tlak zraka pri točki najvećeg stupnja iskorištenja	367 Pa
Akustične emisije A-ponderirane zvučne snage nošene zrakom (min. brzina)	36 dB
Akustične emisije A-ponderirane zvučne snage nošene zrakom (maks. brzina)	51 dB
Akustične emisije A-ponderirane zvučne snage nošene zrakom (Intenzivna ili pojačana uporaba)	62 dB
Izmjerena ulazna električna snaga pri točki najvećeg stupnja iskorištenja	98,0 W
Potrošnja energije u stanju isključenosti ( $P_o$ )	W
Potrošnja energije u stanju mirovanja ( $P_u$ )	0,35 W
Nominalna snaga sustava za osvjetljavanje	12,0 W
Prosječno osvjetljenje sustava za osvjetljavanje površine za kuhanje	650 lx
Faktor povećanja vremena	0,6

## Informacijski list za kućanske nape

prema delegiranoj Uredbi (EU) br. 65/2014 i Uredbi (EU) br. 66/2014

<b>MIELE</b>	
<b>Identifikacijska oznaka modela</b>	DA 2628
Godišnja potrošnja energije ( $AEC_{napa}$ )	26,8 kWh/god
Razred energetske učinkovitosti	A+
Indeks energetske učinkovitosti ( $EEl_{napa}$ )	37,7
Iskorištenje dinamike fluida ( $FDE_{napa}$ )	40,9
Razred iskorištenja dinamike fluida	
A (najviša učinkovitost) do G (najniža učinkovitost)	A
Učinkovitost osvjetljenja ( $LE_{napa}$ )	51,9 lx/W
Razred učinkovitosti osvjetljenja	
A (najviša učinkovitost) do G (najniža učinkovitost)	A
Učinkovitost filtriranja masnoća	95,2%
Razred učinkovitosti filtriranja masnoća	
A (najviša učinkovitost) do G (najniža učinkovitost)	A
Izmjerena stopa protoka zraka pri točki najvećeg stupnja iskorištenja	340,4 m <sup>3</sup> /h
Protok zraka (najmanja brzina)	200 m <sup>3</sup> /h
Protok zraka (najveća brzina)	400 m <sup>3</sup> /h
Protok zraka (Intenzivna ili pojačana uporaba)	640 m <sup>3</sup> /h
Maks. protok zraka ( $Q_{maks}$ )	640 m <sup>3</sup> /h
Izmjeren tlak zraka pri točki najvećeg stupnja iskorištenja	380 Pa
Akustične emisije A-ponderirane zvučne snage nošene zrakom (min. brzina)	36 dB
Akustične emisije A-ponderirane zvučne snage nošene zrakom (maks. brzina)	51 dB
Akustične emisije A-ponderirane zvučne snage nošene zrakom (Intenzivna ili pojačana uporaba)	62 dB
Izmjerena ulazna električna snaga pri točki najvećeg stupnja iskorištenja	88,0 W
Potrošnja energije u stanju isključenosti ( $P_o$ )	W
Potrošnja energije u stanju mirovanja ( $P_u$ )	0,35 W
Nominalna snaga sustava za osvjetljavanje	13,5 W
Prosječno osvjetljenje sustava za osvjetljavanje površine za kuhanje	700 lx
Faktor povećanja vremena	0,5

# Tehnički podaci

## Informacijski list za kućanske nape

prema delegiranoj Uredbi (EU) br. 65/2014 i Uredbi (EU) br. 66/2014

<b>MIELE</b>	
<b>Identifikacijska oznaka modela</b>	DA 2698 EXTA
Godišnja potrošnja energije ( $AEC_{napa}$ )	112,6 kWh/god
Razred energetske učinkovitosti	C
Indeks energetske učinkovitosti ( $EEl_{napa}$ )	78,0
Iskorištenje dinamike fluida ( $FDE_{napa}$ )	20,1
Razred iskorištenja dinamike fluida	
A (najviša učinkovitost) do G (najniža učinkovitost)	C
Učinkovitost osvjetljenja ( $LE_{napa}$ )	54,2 lx/W
Razred učinkovitosti osvjetljenja	
A (najviša učinkovitost) do G (najniža učinkovitost)	A
Učinkovitost filtriranja masnoća	95,3%
Razred učinkovitosti filtriranja masnoća	
A (najviša učinkovitost) do G (najniža učinkovitost)	A
Izmjerena stopa protoka zraka pri točki najvećeg stupnja iskorištenja	431,8 m <sup>3</sup> /h
Protok zraka (najmanja brzina)	325 m <sup>3</sup> /h
Protok zraka (najveća brzina)	590 m <sup>3</sup> /h
Protok zraka (Intenzivna ili pojačana uporaba)	735 m <sup>3</sup> /h
Maks. protok zraka ( $Q_{maks}$ )	735 m <sup>3</sup> /h
Izmjeren tlak zraka pri točki najvećeg stupnja iskorištenja	376 Pa
Akustične emisije A-ponderirane zvučne snage nošene zrakom (min. brzina)	47 dB
Akustične emisije A-ponderirane zvučne snage nošene zrakom (maks. brzina)	61 dB
Akustične emisije A-ponderirane zvučne snage nošene zrakom (Intenzivna ili pojačana uporaba)	67 dB
Izmjerena ulazna električna snaga pri točki najvećeg stupnja iskorištenja	222,6 W
Potrošnja energije u stanju isključenosti ( $P_o$ )	W
Potrošnja energije u stanju mirovanja ( $P_u$ )	0,35 W
Nominalna snaga sustava za osvjetljavanje	12,0 W
Prosječno osvjetljenje sustava za osvjetljavanje površine za kuhanje	650 lx
Faktor povećanja vremena	1,3

Vrijednosti se određuju u kombinaciji s vanjskim ventilatorom Miele ABLG 202.

Miele trgovina i servis d.o.o.  
Buzinski prilaz 32  
10 010 Zagreb  
Telefon: 01 6689 000  
Faks: 01 6689 090  
Servis: 01 6689 010  
E-mail: [info@miele.hr](mailto:info@miele.hr)  
[www.miele.hr](http://www.miele.hr)

Njemačka  
Miele & Cie. KG  
Carl-Miele-Straße 29  
33332 Gütersloh

DA 2668, DA 2698, DA 2628, DA 2698 EXTA

hr-HR

M.-Nr. 11 473 350 / 02