

사용 및 설치 설명서 냉장고



사고나 제품 손상 위험을 피하기 위해 제품을 설치하고 처음 사용하기 전에 반드시 이 사용설명서를 읽어보시기 바랍니다.

목차

경고 및 안전 지침.....	4	작동	31
지속 가능성 및 환경 보호.....	12	올바른 온도	31
에너지 절약 방법	13	온도 디스플레이.....	31
설치.....	14	온도 설정.....	31
설치 장소.....	14	가능한 온도 설정.....	31
환기 요건.....	15	슈퍼 쿨 및 다이나믹 쿨링 사용하기.....	31
냉장고 나란히 설치하기.....	15	냉장고 구역에 제품 보관	33
좌우 설치.....	15	다양한 보관 구역.....	33
도어 경첩 변경하기.....	15	식품은 어떻게 보관해야 합니	
사용 및 설치 설명서 요청하기....	16	까?	33
냉장 기기 설치하기.....	16	데일리프레시 서랍에 식품 보관	34
기기 정렬.....	16	추가 설정 선택	35
기존 주방 가구에 냉장고 통합하기..	17	다양한 설정 설명	35
제품 치수.....	18	파티 모드 	35
전기 연결.....	21	휴가 모드 	35
제품 안내.....	22	잠금 기능 켜기  / 	35
기기 개요.....	22	사바스(Sabbath) 모드 	36
디스플레이 컨트롤 패널.....	24	사바스 모드 정보 	36
설정 모드 	24	도어 알람  이 울리기 전 시간	
내부 부속품 조정.....	26	변경.....	36
베이킹 트레이용 공간.....	26	네트워크 연결.....	37
도어 선반/병 선반 재배치	26	알람 및 신호음  /  크기 조절.....	38
조절식 선반 재배치.....	26	디스플레이 밝기  조절.....	39
분할 선반 뒤로 밀기.....	26	데모 모드  끄기.....	39
분리 선반 이동.....	26	기본 설정으로 설정 초기화 	39
병 선반 이동.....	26	정보 	39
액티브 에어클린 필터 재배치하	27	숫 필터 교체 알림 	39
기.....	27	청소 모드 	39
제공되는 액세서리.....	27	청소 및 관리	41
옵션 액세서리.....	27	성에 제거.....	41
전원 켜기 및 끄기.....	29	세제	41
처음 사용하기 전.....	29	청소를 위한 냉장고 준비	41
냉장고 연결.....	29	내부 청소하기	41
기기 전원 켜기.....	29	손 또는 식기세척기를 이용한 액세	
기기 전원 끄기.....	29	서리 세척.....	42
오랫동안 꺼두는 경우.....	29	세척을 위한 액세서리 분리 및 분해.....	42
연결 요건	29	제품의 전면과 측면 패널 청소	44
최초로 네트워크 설정.....	30	도어 싹 세척.....	45
스캔 및 연결하기.....	30	환기구 청소하기.....	45
		청소 후	45
		문제 해결	46
		내부 조명.....	51

소음.....	51
서비스.....	53
고장 시 연락처.....	53
보증.....	53
저작권 및 라이선스.....	54

경고 및 안전 지침

이 냉장고는 모든 현행 법적 안전 요건을 준수합니다. 부적절한 사용은 사용자의 부상이나 실질적인 손상으로 이어질 수 있습니다.

처음으로 냉장고를 사용하시기 전에 사용 및 설치 설명서를 주의 깊게 읽어보십시오. 설명서에는 설치, 안전, 사용 및 유지관리에 대한 중요한 설명이 포함되어 있습니다. 이는 사용자의 부상과 냉장고의 손상을 막기 위함입니다.

IEC 60335-1 표준에 따라 밀레는 냉장고의 설치 지침을 비롯한 경고 및 안전 주의 사항에 관한 모든 정보를 숙지하고 준수할 것을 명시적으로 강력하게 권고합니다.

밀레는 이러한 지침을 준수하지 않아 발생한 부상 또는 손상을 책임지지 않습니다.

사용 및 설치 설명서를 안전한 장소에 보관하십시오.

올바른 사용

▶ 냉장고는 가정 및 그와 유사한 다음 환경에서의 사용을 위한 제품입니다.

- 매장, 사무실 및 유사한 업무 환경

- 농지

- 호텔, 모텔, 숙박업소 및 기타 일반적인 주거 환경

이 냉장고는 실외용이 아닙니다.

▶ 이 냉장고는 가정용 냉각 및 식음료 보관을 위한 기기입니다.

냉장고는 냉동 식품 보관에 적합하지 않습니다.

다른 모든 용도는 허용되지 않습니다.

▶ 냉장고는 의료 기기 지침의 적용을 받는 약물, 혈장, 실험실 준비물 또는 유사한 물질이나 제품 등을 보관하기에 적합하지 않습니다. 이러한 목적으로 냉장고를 잘못 사용하면 보관한 제품의 변질을 일으킬 수 있습니다. 이 냉장고는 또한 폭발 위험이 있는 구역에서 사용하기에 적합하지 않습니다.

밀레는 부적절하거나 올바르지 않은 제품 사용 또는 작동으로 인해 발생한 손상에 대해 책임지지 않습니다.

▶ 신체적, 감각적, 정신적 능력이 감퇴되었거나 경험 및 지식이 부족한 사람은 사용 시 타인의 감독을 받거나 안전한 사용법을 배우고 잘못된 작동 시 발생하는 결과를 이해하는 경우에만 이용할 수 있습니다.

어린이들과 관련된 안전사항

▶ 8 세 미만 어린이는 지켜보지 않는 한 기기에서 멀리 떨어져 있어야 합니다.

- ▶ 8세 이상 어린이는 안전한 사용법을 알고 있음을 증명하고 잘못된 작동 시 발생하는 결과를 인식하고 이해한다면 감독을 받지 않고 제품을 이용할 수 있습니다.
- ▶ 어린이가 감독을 받지 않는 상태에서 제품을 청소하거나 유지관리 하도록 해서는 안 됩니다.
- ▶ 제품 근처에 있는 어린이를 감독하여 제품을 가지고 장난치지 않도록 하십시오.
- ▶ 질식 위험. 어린이가 장난을 치다가 포장재(예: 비닐 포장)에 걸려 넘어지거나 포장지를 머리에 뒤집어쓰게 되면 질식될 수 있습니다. 포장재는 어린이의 손이 닿지 않는 곳에 보관하십시오.

기술과 관련된 안전사항

- ▶ 냉각수 회로에 대한 누수 점검은 완료되었습니다. 냉장고는 모든 법적 안전 요건 및 관련된 EU 지침을 준수합니다.



냉각 회로가 손상되면 냉매와 오일이 누출되어 점화될 수 있습니다.

- ▶ 경고: 화재 위험/가연성 물질. 컴프레서에 표시된 이 기호는 가연성 물질을 의미합니다. 이 스티커를 제거하지 마십시오.
- 제품 안에 있는 냉매(세부 정보 데이터 플레이트에 명시됨)는 친환경적이지만 인화성 물질입니다.
- 다만 이 냉매의 사용으로 간혹 기기의 소음 수준이 약간 증가할 수 있습니다. 컴프레서의 소음과 더불어 냉매가 냉각 회로로 흐르는 소리가 발생할 수 있습니다. 그렇지만 이는 기기의 성능에 영향을 미치지 않습니다.
- 기기를 이동하고 설치할 때 냉각 회로가 손상되지 않도록 유의하십시오. 냉매가 눈에 들어가면 부상을 입을 수 있으며, 누출된 냉매로 인해 화재가 발생할 수 있습니다.
- 손상이 발생한 경우:
- 화염 또는 불꽃을 일으킬 수 있는 물체를 피하십시오.
 - 기기에 공급되는 전원을 차단하십시오.
 - 기기가 있는 공간을 몇 분간 환기하십시오.
 - 밀레 서비시팀에 문의하십시오.

경고 및 안전 지침

- ▶ 냉장고에 냉매가 많을수록 설치할 공간이 넓어야 합니다. 누수가 발생하면, 제품이 작은 공간에 설치되어 있다면 인화성 가스/혼합 공기가 차오를 위험이 있습니다. 8 g의 냉매당 최소 1 m³의 공간이 필요합니다. 냉장고의 냉매 양은 냉장고의 데이터 플레이트에 명시되어 있습니다.
- ▶ 환기구가 가려지거나 막히면 냉각 회로가 손상되어 가연성 가스/공기 혼합물이 형성될 수 있습니다. 따라서 환기구를 확보해 놓아야 합니다. 배기구 입구는 어떤 방식으로든 덮여있거나 막혀 있으면 안 됩니다.
- ▶ 제품의 손상 위험을 방지하기 위해, 데이터 플레이트 상의 연결 데이터(퓨즈 등급, 주파수 및 전압)가 주택 전원공급과 일치하는지 확인하십시오.
제품을 연결하기 전에 확인하십시오. 확실하지 않은 경우 공인된 기술자에게 문의하십시오.
- ▶ 이 제품의 전기 안전은 올바르게 접지를 한 경우에만 보장할 수 있습니다. 반드시 본 표준 안전 조건을 준수해야 합니다. 확실하지 않은 경우 자격을 갖춘 전기기술자의 전기 설치 테스트를 받으십시오.
- ▶ 자율 전원 공급 시스템 또는 주 전원 공급 장치와 동기화되지 않은 전원 공급 시스템(예: 아일랜드 네트워크, 백업 시스템)에서 일시적인 또는 영구적인 작동이 가능합니다. 작동 요구 사양은 EN 50160 또는 동등한 표준을 준수하는 전원 공급 장치 시스템입니다.
가정용 전기 설비 및 밀레 제품에서 제공되는 보호 조치 기능 및 작동은 독립된 작동 또는 주 전원 공급 장치와 동기화되지 않은 작동에서도 유지되어야 합니다. 또는 설치 시 이와 동등한 조치로 대체되어야 합니다. 예를 들어, BS OHSAS 18001-2 ISO 45001 현 버전에서 설명하는 내용과 같습니다.
- ▶ 소켓은 기기 뒤에 가려지면 안 되며 비상 상황 시 전기 공급에서 빠르게 분리할 수 있도록 쉽게 접근할 수 있어야 합니다.
- ▶ 전원 연결 케이블이 손상된 경우, 즉시 냉장고를 전원 공급원에서 분리하십시오. 밀레 서비스에 문의하십시오.
- ▶ 손상된 연결 케이블은 같은 유형의 특정 전원 연결 케이블로 교체해야 합니다(밀레 온라인몰 또는 밀레 서비스를 통해 구매 가능). 안전을 위해 이러한 교체 작업은 자격을 갖춘 전문가 또는 밀레 서비스 센터에 맡겨야 합니다.
- ▶ 제품을 멀티 소켓 어댑터나 연장선으로 제공되는 주전원 공급장치에 연결하지 마십시오. 그럴 경우 화재 위험이 있으며 제품에 필요한 안전을 보장할 수 없습니다.
- ▶ 수분이 전기 부품 또는 전원 공급 케이블에 들어가 단락을 일으킬 수 있습니다. 따라서 이 냉장고는 수분에 노출된 공간에서 작동하지 마십시오(예: 차고 또는 다용도실).
- ▶ 이 제품은 고정되지 않은 장소(예: 선박)에서 사용해서는 안 됩니다.

- ▶ 손상된 제품은 사용하지 마십시오. 위험할 수 있습니다. 눈에 띄는 손상된 부분이 있는지 제품을 확인하십시오.
- ▶ 이 냉장고는 빌트인 설치용이 아닙니다.
- ▶ 설치, 유지관리 및 수리 작업 시에는 전원 공급원에서 제품을 분리해야 합니다. 기기가 전원에서 완전히 분리된 경우는 다음과 같습니다.
 - 메인 퓨즈가 꺼진 경우
 - 나사식 퓨즈가 제거된 경우(해당되는 경우)
 - 메인 케이블이 분리된 경우 전원을 분리할 때는 케이블이 아닌 플러그를 잡고 당기십시오.
- ▶ 제조사의 승인을 받지 않은 설치, 유지 관리 또는 수리는 예기치 못한 사용자의 위험을 초래할 수 있으며 제조사는 이에 대한 책임을 지지 않습니다.
설치, 유지 관리 또는 수리는 자격을 갖춘 전문가 또는 밀레 고객 서비스팀을 통해서만 그 절차를 밟아야 합니다.
- ▶ 자격을 갖춘 전문가 또는 밀레 고객 서비스팀이 아닌 외부인 또는 외부 기관에서 냉장고를 수리할 경우 밀레 제품 보증 기간은 무효화됩니다.
- ▶ 이상 있는 부품은 정품 예비 부품으로 교체하는 것을 권장합니다. 밀레는 정품 밀레 부품이 올바르게 설치된 경우에만 안전 요건의 완전한 준수를 보장하며 보증을 제공합니다.
- ▶ 이 냉장고에는 특정 상황에 대응하기 위한(예: 온도, 습도, 내약품성, 내마모성, 진동) 특수 램프가 있습니다. 램프는 반드시 지정된 용도로만 사용해야 합니다. 실내 조명으로 사용하기에는 적합하지 않습니다. 램프는 자격을 갖춘 전문가 또는 밀레 고객 서비스팀에서만 교체할 수 있습니다. 설치된 램프는 1 개 이상이며, 에너지 효율 등급은 F 등급 이상입니다.
- ▶ 바퀴벌레 등의 해충이 침입할 수 있는 장소에서는 특별한 주의를 기울여 제품과 주변을 항상 깨끗한 상태로 유지하십시오. 바퀴벌레 또는 기타 해충으로 인한 손상은 보증을 받을 수 없습니다.

올바른 설치

- ▶ 냉장고 설치 시에는 함께 제공되는 설치 설명서를 따라야 합니다.
- ▶ 필요에 따라 설치 설명서대로 냉장고 도어의 경첩을 조정하십시오.
- ▶ 모델 식별자에 “S”가 포함된 냉장고는 좌우 설치를 통해 맞붙여 설치할 수 있습니다.
 - 함께 제공된 설치 설명서대로 설치하십시오.
 - 냉장고의 배치는 정해져 있으므로 도어 경첩을 바꾸지 마십시오.

경고 및 안전 지침

- ▶ 냉장고를 운반 및 설치할 때와 도어 경첩을 교체할 때는 항상 보호 장갑을 착용하십시오.
- ▶ 냉장고는 매우 무거우며, 도어가 열려 있으면 앞으로 넘어질 수 있습니다.
 - 냉장고를 운반하거나 옮길 때는 최소 2 명이 있어야 합니다.
 - 냉장고의 도어 경첩을 교체하려면 최소 2 명이 있어야 합니다.
 - 냉장고 설치에는 최소 2 명이 있어야 합니다.
 - 냉장고를 설치하는 동안에는 절대로 자리를 비우지 마십시오.

올바른 기기 사용방법

- ▶ 이 냉장고는 특정 주변 온도(기후 범위) 내에서 사용하도록 고안되었습니다. 그 외 적절하지 않은 온도에서 사용하지 마십시오. 기후 범위는 냉장실 내부 데이터 플레이트에 명시되어 있습니다. 그보다 더 낮은 주변 온도에서는 컴프레서의 전원이 꺼져 있는 시간이 더 길어지기 때문에 필요한 온도를 유지할 수 없게 됩니다.
- ▶ 배기구 입구는 어떤 방식으로든 덮여있거나 막혀 있으면 안 됩니다. 이는 기기의 적절한 환기를 방해하고, 에너지 소비량을 높이는 데다가 부품을 손상시킬 수 있습니다.
- ▶ 기름이 많거나 기름기 있는 식품으로 인한 손상 위험: 냉장고 또는 도어에 지방이나 기름을 함유한 식품을 보관하는 경우 플라스틱 부품에 닿지 않도록 주의하십시오. 지방이나 오일이 새면 플라스틱에 균열을 내어 플라스틱이 부서지거나 깨질 수 있습니다.
- ▶ 인화성의 가스 혼합물로 인한 화재 및 폭발 위험: 냉장고에 폭발성 물질 또는 추진제를 포함한 모든 제품(예: 스프레이 캔)을 보관하지 마십시오. 전자 부품은 불이 붙는 인화성 가스 혼합물을 만들 수 있습니다. 모르는 스프레이 캔은 인쇄된 내용물 또는 불꽃 기호로 식별할 수 있습니다. 전자 부품은 누출된 가스에 불이 붙게 만들 수 있습니다.
- ▶ 폭발 위험. 냉장고 내부에서 전기 장비(예: 전기 아이스크림 제조기)를 사용하지 마십시오. 스파크가 발생하거나 폭발할 수 있습니다.
- ▶ 식품에 대한 제조사의 “유통 기한” 날짜와 보관 지침을 지키고 식중독 위험을 방지하십시오. 보관 기한은 식품의 신선도 및 품질뿐 아니라 보관한 온도를 포함해 여러 요소에 따라 달라집니다.
- ▶ 바퀴벌레 등의 해충이 침입할 수 있는 장소에서는 특별한 주의를 기울여 제품과 주변을 항상 깨끗한 상태로 유지하십시오. 바퀴벌레 또는 기타 해충으로 인한 손상은 보증을 받을 수 없습니다.

스테인리스 스틸 제품

- ▶ 접착제는 스테인리스 스틸 표면을 손상시키고 이물질 보호 코팅의 손실을 유발할 수 있습니다. 스테인리스 스틸 표면에 포스트잇이나 투명 접착 테이프, 마스킹 테이프, 기타 접착제를 사용하지 마십시오.
- ▶ 표면은 긁힘에 취약합니다. 자석도 긁힘을 일으킬 수 있습니다.

액세서리 및 부품

- ▶ 밀레 정품 액세서를 사용하는 것을 권장합니다. 정품이 아닌 부품 사용 시 보증, 성능 및/또는 제품에 대한 책임 청구는 무효화됩니다.
- ▶ 밀레는 해당 냉장고 모델의 단종 후에도 최소 10년, 최대 15년 동안 정품 예비 부품의 재고를 확보하고 있습니다.

청소 및 관리

- ▶ 도어 씰에 오일이나 그리스를 바르지 마십시오. 씰이 약화되어 시간이 지나면서 구멍이 뚫릴 수 있습니다.
- ▶ 스팀 청소 제품으로 기기를 세척하거나 성에를 제거하지 마십시오. 스팀이 전기 부품에 들어가 합선을 일으킬 수 있습니다.
- ▶ 경고. 제조사가 권장하지 않는 기계적 혹은 기타 방식의 보조 도구를 사용해 성에 제거 과정의 속도를 높이려 하지 마십시오.
- ▶ 모서리가 날카롭거나 뾰족한 물체는 증발기를 손상시켜 제품에 회복할 수 없는 손상을 일으킬 수 있습니다. 모서리가 날카롭거나 뾰족한 물체를 사용해
 - 성에와 얼음을 제거하거나
 - 냉동식품을 분리하거나 얼음 트레이를 빼지 마십시오.
- ▶ 성에를 제거하기 위해 전기 히터 또는 양초를 제품 내에서 사용하지 마십시오. 플라스틱 부품을 손상시킬 수 있습니다.
- ▶ 성에 방지 스프레이 또는 제빙제를 사용하지 마십시오. 플라스틱 부품을 손상시키거나 폭발성 가스의 축적을 유발해 건강에 위험한 물질이 포함되어 있을 수 있습니다.

이동

- ▶ 냉장고의 손상을 방지하기 위해 항상 포장된 상태로 세워서 운송하십시오.
- ▶ 부상 및 기기 손상 위험. 냉장고는 매우 무거운 기기이므로 2인이 옮겨야 합니다.

경고 및 안전 지침

오래된 제품의 폐기

- ▶ 어린이가 놀다가 냉장고 안에 갇히면 질식할 수 있습니다.
 - 도어를 제거하십시오.
 - 서랍을 분리하십시오.
 - 어린이가 안으로 들어갈 수 없도록 선반을 냉장고 안에 남겨두십시오.
 - 오래된 냉장고에 도어 잠금이 있다면 제거하십시오. 이는 어린이가 실수로 제품 안에 갇혀 생명이 위협해지는 사고를 예방합니다.

▶ 감전의 위험!

- 전원 연결 케이블의 플러그를 자르십시오.
- 오래된 기기의 전원 연결 케이블을 자르십시오.

플러그와 전원 연결 케이블은 오래된 기기와 별도로 폐기하십시오.

- ▶ 폐기 중 및 폐기 후 휘발유 또는 다른 가연성 가스 및 액체 근처에 냉장고를 두지 않도록 합니다.

▶ 누출된 오일 또는 냉매로 인한 화재 위험.

제품 내의 냉매와 오일은 인화성이 있습니다. 충분한 농도가 되면 누출된 냉매나 오일이 외부 열원과 접촉하는 경우 발화할 수 있습니다.

폐기 과정에서 냉각 회로가 손상되지 않았는지 확인하십시오. 냉매와 오일이 통제되지 않은 방식으로 빠져나가는 것을 방지할 수 있습니다 (냉매에 대한 세부 사항은 데이터 플레이트 참조).

- ▶ 냉각수가 튀면 눈에 손상을 입힐 수 있습니다. 배출을 기다릴 때 다음과 같은 행동으로 배관 부품을 손상시키지 않도록 하십시오:

- 콘덴서의 냉각수 통로 뚫기
- 배관 구부리기 또는
- 표면 코팅 긁기.

컴프레서 기호(모델별로 상이)

이 정보는 재활용에만 관련된 정보입니다. 정상 작동 중에는 위험이 없습니다.



▶ 컴프레서의 오일은 삼키거나 기도에 침투되면 치명적일 수 있습니다.

냉장고 뒷면의 표시(모델에 따라 다름)

이 스티커나 이와 유사한 스티커는 재활용 시에만 사용됩니다. 스티커를 떼어내지 마십시오.



▶ 컴프레서의 오일은 삼키거나 기도에 침투되면 치명적일 수 있습니다.

지속 가능성 및 환경 보호

포장재 폐기하기

포장재는 제품을 다루는 데 사용하고, 운송 중 제품이 손상되지 않도록 보호합니다. 포장재의 소재는 환경 친화적이므로 폐기 후 재활용되어야 합니다.

포장재를 재활용하면 원료의 사용량이 줄어듭니다. 값이 비싼 소재는 특정한 수거 지점을 활용하여 재활용의 이점을 활용합니다. 밀레 대리점에서는 포장재를 수거합니다.

오래된 기기 폐기하기

전기 및 전자 제품에는 귀중한 자원이 되는 다수의 자재가 포함되어 있습니다. 또한 적절한 기능과 안전에 필수적인 특정 자재, 화학물 및 부품도 포함되어 있습니다. 이러한 구성품들이 가정용 쓰레기와 함께 폐기되거나 잘못 취급될 경우 건강과 환경에 유해할 수 있습니다. 그러므로 오래된 기기는 가정용 쓰레기로 버리지 마십시오.



폐기 전 혹은 친환경적으로 허가를 받은 방식으로 폐기 도중 냉장고가 손상을 입지 않도록 주의하십시오.

냉각 회로의 냉매와 컴프레서의 오일이 누수되지 않게 하기 위함입니다.

대리점, 또는 밀레와 함께 무료로 거주하는 지역 사회의 지정된 공식 수거 및 폐기 장소에 전기 및 전자 제품을 폐기하고 재활용하십시오. 각 국가 법에 따라 폐기 전에 기기에 저장된 개인 데이터를 삭제하는 것은 사용자의 책임입니다. 사용자에게는 기기 내 안전하게 보관되지 않는 오래된 배터리를 분리하고, 가능한 램프를 깨뜨리지 않고 분리해야 할 법적 의무가 있습니다. 이는 적합한 무료 수거 장소에서 이루어져야 합니다. 폐기할 제품을 보관하는 동안 아이들에게 위험하지 않음을 확실히 해 두십시오.

에너지 절약 방법

- 설치 위치** 냉장고는 주변 온도가 높을 수록 더 자주 냉각되어야 하고, 그 과정에서 더 많은 에너지를 소모합니다. 따라서 다음과 같이 사용하십시오.
- 환기가 잘되는 공간에 설치하십시오.
 - 열원(히터 종류, 레인지)과 가까운 곳에 설치하지 마십시오.
 - 기기를 직사광선에서 보호하십시오.
 - 이상적인 주변 온도인 20 °C를 유지하십시오.
 - 주기적으로 환기구의 먼지를 청소하십시오.
- 온도 설정** 온도가 낮을수록 에너지 소비량은 많아집니다. 권장 설정은 다음과 같습니다.
- 냉장실 4-5 °C.
- 사용법** 에너지 소비량은 열 공급과 공기 순환 지연으로 인해 증가합니다. 따라서 다음과 같이 사용하십시오.
- 도어는 필요할 때만 열고 바로 닫아야 합니다. 식품을 찾기 쉽게 배치하십시오.
 - 도어를 열면 항상 올바르게 닫으십시오.
 - 뜨거운 식품과 음료는 식힌 후에 넣으십시오.
 - 식품은 잘 포장하거나 덮어서 보관하십시오.
 - 공기가 순환할 수 있도록 구역마다 식품을 너무 많이 채워넣지 마십시오
 - 냉동식품을 해동하려면 냉장실에 넣어두십시오.
 - 서랍과 선반은 기기가 배송되었을 때와 똑같이 배치하십시오.
 - 기기 후면과 벽 사이의 거리를 25 mm로 유지하십시오.

설치

설치 장소

⚠ 열을 발산하는 제품으로 인한 손상 위험 및 화재의 위험.
열을 발산하는 기기는 불이 붙어 냉장고에도 옮겨붙을 수 있습니다.
전원 연결 케이블은 열원과 접촉하지 않아야 합니다.
미니 오븐, 더블 버너 쿡탑 또는 토스터와 같이 열을 발산하는 제품을 냉장고에 올려놓지 마십시오.

⚠ 화염으로 인한 손상 위험 및 화재 위험.
화염으로 인해 냉장고에 화재가 발생할 수 있습니다.
양초 등은 냉장고에서 멀리 떨어져 사용하십시오.

⚠ 부적절한 설치로 인한 화재 및 손상 위험.
전원 플러그와 전원 연결 케이블이 냉장고의 뒷면에 닿으면 진동으로 인해 손상되어 합선이 일어날 수 있습니다.
전원 플러그 또는 전원 연결 케이블은 냉장고에 닿지 않아야 합니다.
전원 연결 케이블은 끼이거나 손상되지 않아야 합니다.
냉장고 바로 뒤에 있는 콘센트에는 다른 기기를 연결하지 마십시오.
기기 뒤에 멀티탭, 분배기 스트립, 기타 전자기기(예: 할로겐 안정기)를 두거나 사용하지 마십시오.

기기는 건조하고 환기가 잘 되는 공간에 설치해야 합니다.
설치 위치의 바닥은 수평이고 평평해야 하며, 주변 바닥과 높이가 일치해야 합니다.

⚠ 높은 습도로 인한 손상 위험.
습도가 높은 환경에서는 기기 외부 패널에 습기가 응축될 수 있습니다.
응축액은 인해 제품 외부 패널의 부식을 유발할 수 있습니다.
충분히 환기되고 건조 또는 냉난방이 잘 되는 설치 공간에 기기를 설치하십시오.
설치 후에는 도어가 올바르게 닫히는지, 기기가 설명서에 따라 설치되었는지 확인하십시오. 명시된 환기구를 확보하는 것은 필수 사항입니다.

설치 위치를 정할 때 히터, 쿠키 또는 그 외 열을 발산하는 기기 주변에서는 더 많은 전력을 소비하게 된다는 점에 유의하십시오. 직사광선을 피하십시오. 주변 온도가 높을수록 컴프레서가 더 오래 작동하기 때문에 에너지 소비량이 증가합니다.

기후 범위

이 냉장고는 특정 주변 온도(기후 범위) 내에서 사용하도록 설계되었습니다. 그 외 적절하지 않은 온도에서 사용하지 마십시오. 제품의 기후 범위는 냉장실 내부 데이터 플레이트에 명시되어 있습니다.

기후 범위	주변 온도
SN	10 °C–32 °C
N	16 °C–32 °C
ST	16 °C–38 °C
T	16 °C–43 °C
SN-ST	10 °C–38 °C
SN-T	10 °C–43 °C

주변 온도가 낮으면 컴프레서의 정지 시간이 더 길어집니다. 이는 식품의 상태가 악화되거나 상할 위험성이 높아지는 냉장고 내부 온도 상승의 원인이 될 수 있습니다.

환기 요건

⚠ 화재 위험 및 환기 불충분으로 인한 손상 위험

기기가 충분히 환기되지 않는 경우 컴프레서는 더 자주 오랫동안 작동합니다. 이로 인해 에너지 소비량이 높아지고 컴프레서 작동 온도가 올라가 냉장고에 이상이 생길 수 있습니다.

기기 주변이 충분히 환기되는지 확인하십시오.

환기 틈새를 확보하는 것이 중요합니다.

배기구 입구는 어떤 방식으로든 덮여 있거나 막혀 있으면 안 됩니다.

환기 영역을 정기적으로 청소해 먼지와 오물을 제거하십시오.

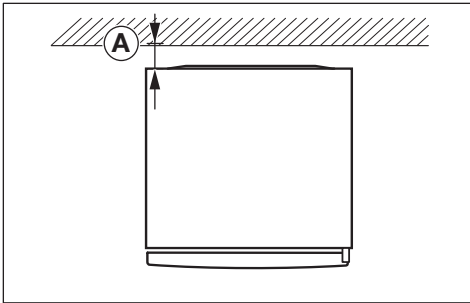

에너지 소비량은 기기 뒷면과 벽 사이의 거리 **A** = 25 mm로 계산했습니다. 벽과의 거리가 25 mm 미만인 경우 냉장고의 기능은 유지되지만 에너지 소비량은 약간 늘어납니다. 주변 온도가 높을 때 도 결로 현상이 발생할 수 있습니다.

냉장고 뒷면의 공기가 따뜻해집니다. 따라서 적절한 환기를 위한 충분한 공간이 확보되어야 합니다(“제품 치수” 참조).

냉장고 나란히 설치하기

⚠ 제품 외부 패널에 습기가 응축되어 생기는 손상 위험.

높은 습도의 환경에서는 냉장고 외부 패널 사이에 습기가 응축되어 부식을 일으킬 수 있습니다.

다른 냉장고를 **바로** 옆에 배치하지 **마십시오**.

냉장고 사이에 적어도 70 mm의 간격이 유지되어야 합니다.

좌우 설치

냉장고의 왼쪽 패널에 내장 히터가 존재하기 때문에 냉장고를 다른 냉동고의 왼쪽에 설치할 수 있습니다(“제품 치수” 참조).

냉동고의 오른쪽 패널에도 내장 히터가 구비되어 있어야 합니다.

제품 모델에 맞는 좌우 설치 키트가 냉동고와 함께 제공됩니다. 함께 동봉된 설치 지침에 냉장고를 나란히 설치하는 법이 설명되어 있습니다.

팁: 어떤 제품과 함께 설치하는 것이 적합한지에 대한 상세한 정보는 밀레 서비스 부서에 문의하십시오.

도어 경첩 변경하기

⚠ 무거운 도어로 인한 부상 및 기기 손상 위험.

도어 경첩을 한 명이 설치할 경우 부상 및 파손이 발생할 위험이 증가합니다. 도어 경첩은 항상 다른 사람의 도움을 받아 변경하십시오.

⚠ 전기 부품 손상 위험.

도어 경첩에 전류가 흐르는 부품이 있습니다(모델별로 상이).

도어 경첩을 교체하기 전에 제품을 끄고 벽면 콘센트에서 플러그를 빼십시오.

설치

사용 및 설치 설명서 요청하기

밀레에 설치 설명서 인쇄본을 무료로 요청할 수 있습니다.

모든 밀레 연락처 정보는 사용 설명서 마지막 장에 기재되어 있습니다. 요청 시에는 데이터 플레이트에 적힌 모델 식별 코드와 일련번호를 알고 있어야 합니다.

냉장 기기 설치하기

⚠ 기기가 넘어져서 발생할 수 있는 부상 및 손상 위험.

냉장고를 한 명이 설치할 경우 부상 및 손상이 발생할 확률이 증가합니다. 냉장고를 설치할 때는 두 사람이 필요합니다.

⚠ 충격으로 인한 제품 도어 파손 위험.

제품 도어가 방의 벽과 부딪혀 도어가 파손될 수 있습니다. 냉장고를 설치하기 전에 제공된 도어 열림 각도 제한 장치를 장착합니다. 방 벽에 예를 들어 도어 충돌 방지 패드 등을 부착해 제품 도어를 보호합니다.

⚠ 바닥 손상 위험.

기기를 이동할 때 바닥에 손상이 발생할 수 있습니다. 잘 긁히는 바닥에서는 기기를 조심스럽게 이동합니다.

쉬운 설치를 위해 냉장고 상단 뒷면에 이동용 손잡이와 하단에 이동용 바퀴가 있습니다(모델별로 상이).

설치할 때 냉장고는 비어 있어야 합니다.

- “전기 연결”에서 설명한 것과 같이 냉장 기기를 전원에 연결합니다.
- 원하는 설치 장소에 조심스럽게 냉장 기기를 옮깁니다.
- 필요한 거리를 고려해 냉장 기기의 뒷면이 벽을 향하도록 배치합니다.

기기 정렬

⚠ 제품 도어가 빠지거나 냉장고가 넘어져서 발생할 수 있는 손상 및 부상 위험.

아래에 있는 경첩 플레이트의 추가 조절 다리가 바닥에 견고하게 놓이지 않는 경우, 제품 도어가 빠지거나 냉장고가 넘어질 수 있습니다.

제품과 함께 제공된 스패너를 사용해 조절 다리를 바닥에 닿을 때까지 톱니다.

조절 다리의 나사를 추가로 ¼회 회전해 톱니다.

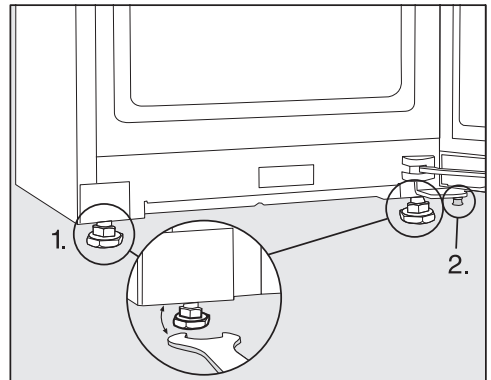

- 기포 수평계와 제공된 스패너를 이용하여 냉장고를 정렬해 제품 도어를 지지합니다.

1. 앞쪽 조절 다리를 조절합니다.
2. 추가 조절 다리를 바닥에 닿을 때까지 풀어냅니다. 조절 다리의 나사를 추가로 ¼회 회전해 톱니다.

기존 주방 가구에 냉장고 통합하기

냉장고를 주방 가구에 둘러싸이게 할 수 있습니다.

에너지 소비량은 기기 뒷면과 벽 사이의 거리를 25 mm로 가정해 계산했습니다. 벽과의 거리가 25 mm 미만인 경우 냉장고의 기능은 유지되지만 에너지 소비량은 약간 늘어납니다. 주변 온도가 높을 때도 결로 현상이 발생할 수 있습니다.

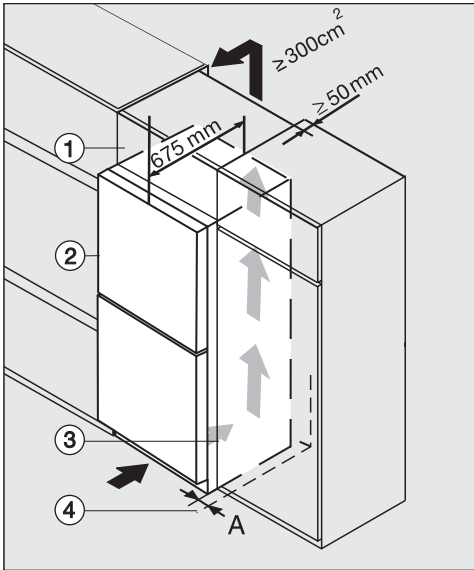

K(S)/FN(S)/KFN 4xxx X edst/cs, ws, bst, el

① 상단 박스

② 냉장고, 도어 깊이 = 75 mm

③ 주방 유닛

④ 벽면

A = 25 mm(흡형 그립 사용 시)/60 mm(핸들 사용 시)

⚠ 화재 위험 및 환기 불충분으로 인한 손상 위험

기기가 충분히 환기되지 않는 경우 컴프레서는 더 자주 오랫동안 작동합니다. 이로 인해 에너지 소비량이 높아지고 컴프레서 작동 온도가 올라가 냉장고에 이상이 생길 수 있습니다.

기기 주변이 충분히 환기되는지 확인하십시오.

환기 틈새를 확보하는 것이 중요합니다.

배기구 입구는 어떤 방식으로든 덮여 있거나 막혀 있으면 안 됩니다.

환기 영역을 정기적으로 청소해 먼지와 오물을 제거하십시오.

환기 틈새가 클수록 컴프레서가 사용하는 에너지는 줄어듭니다.

■ 냉장고를 주방 유닛 옆에 설치합니다.

- 제품의 전면은 주방 가구 전면으로부터 최소한 도어 깊이만큼 나와 있어야 합니다. 그래야 간섭 없이 도어를 여닫을 수 있습니다.
- 벽면 ④ 옆에 설치하는 경우 경첩 측면의 벽면 ④과 냉장고 ② 사이 일정한 최소 거리(A)가 유지되어야 합니다.
- 나머지 주방 가구와의 높이를 맞추기 위해 냉장고에는 적합한 상단 박스 ①를 장착할 수 있습니다.

상단 박스의 전체 폭에 걸쳐 50 mm 깊이의 환기구가 있어야 합니다.

따뜻한 공기를 방해 없이 환기하기 위해서는 천장 밑의 환기 틈새는 300 cm² 이상이 되어야 합니다.

설치

제품 치수

설치 치수/위에서 본 모습

KS 4783 ... edt/cs, KS 4783 ... bst

모든 수치 단위는 mm입니다.

냉장고는 명시된 환기 횡단면을 확보해야 올바르게 작동합니다.

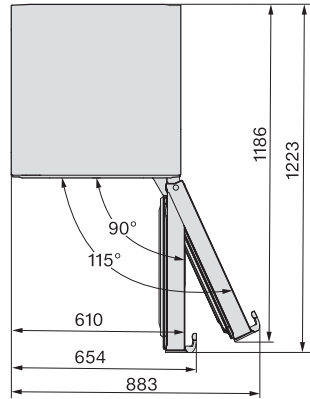
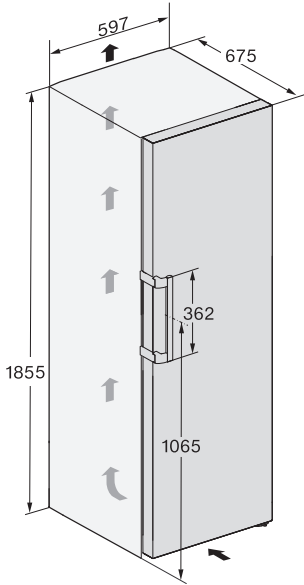

연결부

KS 4783 ... edt/cs, KS 4783 ... bst

모든 수치 단위는 mm입니다.

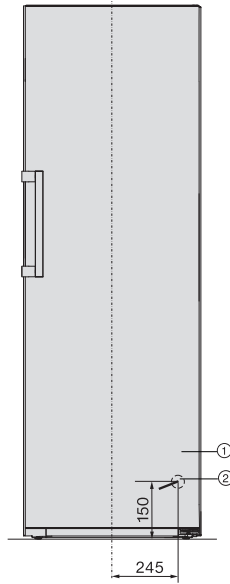

- ① 기기 전면
- ② 밀레 연결 케이블, 길이 = 2000 mm
더 긴 주전원 연결 케이블은 밀레 서비스 센터에서 구매할 수 있습니다.

설치

설치 치수/위에서 본 모습

FNS 4782 ... edt/cs + KS 4783 ... edt/cs, FNS 4782 ... bst + KS 4783 ... bst

더 자세한 정보는 “설치 – 좌우 설치” 부분 및 좌우 설치 키트와 함께 제공하는 설치 설명서를 참조합니다.

모든 수치 단위는 mm입니다.

냉장고는 명시된 환기 횡단면을 확보해야 올바르게 작동합니다.

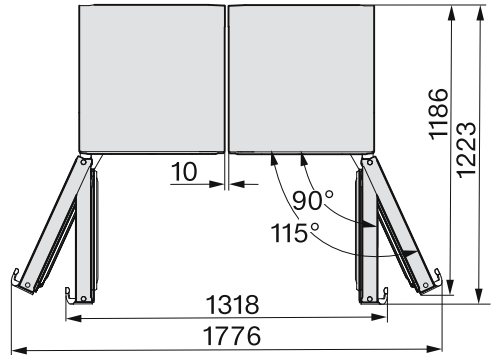
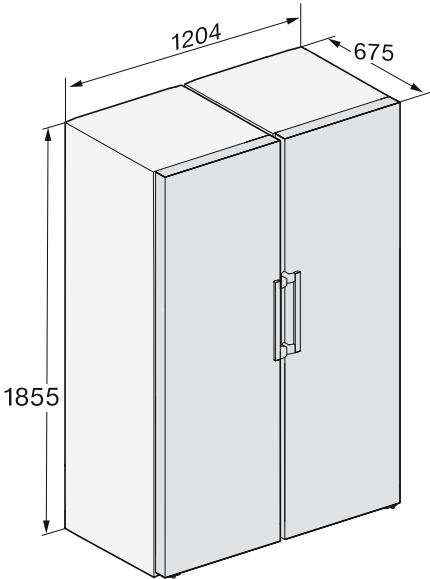

전기 연결

기기는 제공된 전원 연결 케이블로만 접지 콘센트에 연결해야 합니다.

냉장고를 설치하고 나서 콘센트에 쉽게 접근할 수 있어야 합니다. 콘센트에 쉽게 접근할 수 없다면, 각 전극의 설치면에 알맞은 연결 해제 수단이 제공되었는지 확인해야 합니다.

⚠️ 과열로 인한 화재 위험.

냉장고를 멀티탭 또는 연장선에 연결하면 케이블에 과부하가 걸릴 수 있습니다.

안전을 위해 연장선 또는 멀티탭 사용을 자제하십시오.

전기 설치는 VDE 0100 요구 사항을 준수해야 합니다.

안전을 위해 할당된 전기 설비에서 냉장고 연결에 유형  잔류 전류 장치(RCD)를 사용하는 것을 권장합니다.

주 연결 케이블이 손상되었다면 같은 유형의 특정 주 연결 케이블(밀레 서비스 센터에서 구매 가능)로만 교체할 수 있습니다. 안전을 위해 이러한 교체는 자격을 갖춘 전문가 또는 밀레 서비스 센터에서 수행해야 합니다.

사용 설명서와 데이터 플레이트에는 정격 전력 소비량과 알맞은 퓨즈 정격이 명시되어 있습니다. 해당 정보를 전기 연결 정보와 비교하십시오. 확실하지 않은 경우 자격을 갖춘 기술자에게 문의하십시오.

전원 공급 장치와 동기화되지 않는(예: 단절된 네트워크, 백업 시스템 등) 자력 전원 공급 장치 또는 일반 전원 공급 장치의 일시적 또는 영구적인 작동이 가능합니다. 작동 요구 사양은 EN 50160 혹은 이와 같은 수준의 표준을 준수하는 전원 공급 장치입니다.

가전용 전기 설비 및 밀레 제품과 함께 제공된 보호 조치 기능과 작동은 독립된 작동 환경 또는 전원과 동기화 되지 않은 경우에도 유지되어야 하거나 설치 시 이와

같은 수준의 수단으로 대체되어야 합니다. 예를 들어 VDE-AR-E 2510-2의 현재 버전에 설명된 내용과 같습니다.

냉장고 연결

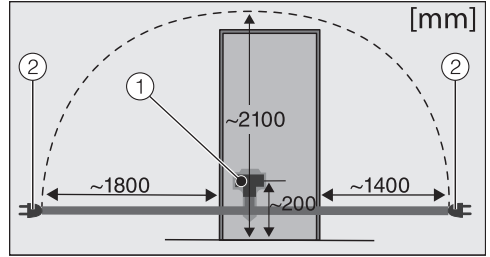

냉장고 뒷면

- ① 제품 플러그 연결부
- ② 주전원 플러그

■ 플러그 연결부를 콘센트에 꽂습니다.

플러그 연결부가 제위치에 꽂혀 있는지 확인합니다.

■ 기기의 플러그를 소켓에 꽂으십시오.

이제 기기가 전원에 연결되었습니다.

제품 안내

기기 개요

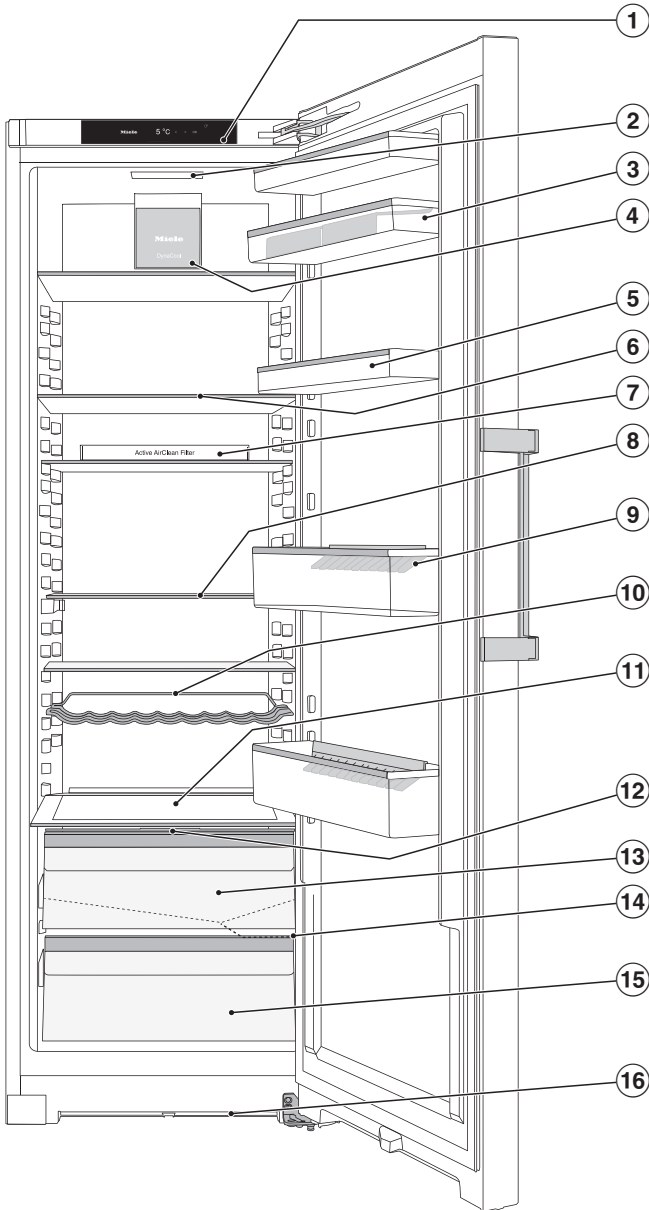

이 도면은 설명만을 위한 것입니다.

- ① 디스플레이
- ② 내부 조명
- ③ 제품 도어에 계란 트레이가 있는 선반
- ④ 팬
- ⑤ 기기 도어의 선반
- ⑥ 조절식 선반
- ⑦ 액티브 에어클린 필터를 위한 홀더
- ⑧ 분할 선반(플렉시보드):
유리 선반의 전면부를 뒤로 밀면 전면부에 키가 큰 통을 넣을 수 있는 공간이 생깁니다.
- ⑨ 병 홀더가 있는 병 선반:
병 홀더를 오른쪽이나 왼쪽으로 움직여 음료팩을 넣을 공간을 만들 수 있습니다.
- ⑩ 다용도 병 선반
- ⑪ 베이킹 트레이용 공간(XL 내부)
- ⑫ 데일리프레시 서랍 내 습도 조절용 칸막이 덮개
- ⑬ 야채용 데일리프레시 서랍(습도 조절)
- ⑭ 응축수 통로 및 응축수 배출구:
침전된 응축수는 자동으로 배출되어 증발합니다.
- ⑮ 과일용 데일리프레시 서랍
- ⑯ 환기 틈새

제품 안내

디스플레이 컨트롤 패널

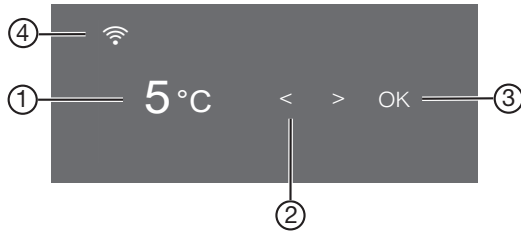











- ① 냉장실 온도 디스플레이
- ② 설정 선택 센서 버튼
- ③ 선택 확인 및 설정 모드 진입을 위한 OK 센서 버튼 ⚙
- ④ Miele@home 연결 상태 (모델별로 상이) (Miele@home 기능이 설정되었을 때만 보임)

설정 모드 ⚙

설정 모드에서는 다음 기능을 선택해 설정을 바꿀 수 있습니다.

기호	기능	출고 시 기본 설정
🍷	파티 모드 기능 켜기 또는 끄기 (“추가 설정 선택” 참조)	끄기
☀️	휴가 모드 기능 켜기 또는 끄기 (“추가 설정 선택” 참조)	끄기
🔒/🔓	잠금 기능 켜거나 끄기 (“추가 설정 선택” 참조)	🔒(끄기)
🔌	기기 전원 끄기	—
🕒	사바스(Sabbath) 모드 기능 켜기 또는 끄기 (“추가 설정 선택” 참조)	끄기
📄	사바스 모드 버전 호출	—

	도어 알람이 울리기 전 시간 변경("추가 설정 선택" 참조)	1:00
 (모델별로 상이)	최초 Miele@home 기능 설정, WiFi 활성화 및 비활성화 또는 네트워크 구성 초기화 ("추가 설정 선택" 참조)	앱
	키패드 톤 켜기 또는 끄기	켜기
	알람 및 신호음 크기 변경 또는 알람 및 신호음 완전히 끄기 ("추가 설정 선택" 참조)	켜기 /5 단계
	디스플레이 밝기 변경 ("추가 설정 선택" 참조)	4 단계
	온도 단위 변경 (섭씨 또는 화씨)	°C
	데모 모드 기능 끄기 (켜 있을 때만 표시) ("추가 설정 선택" 참조)	끄기
	기본 설정 초기화 ("추가 설정 선택" 참조)	—
	냉장고 정보(모델 번호 및 일련번호) 불러오기 ("추가 설정 선택" 참조)	—
	숫 필터 교체 알림 켜기 ("옵션 액세서리" 참조) ("추가 설정 선택" 참조)	끄기
	청소 모드 켜기 또는 끄기 ("추가 설정 선택" 참조)	끄기

제품 안내

내부 부속품 조정

베이킹 트레이용 공간

베이킹 트레이는 서랍 위에 놓을 수 있습니다. 베이킹 트레이의 최대 크기는 너비 466 mm, 폭 386 mm, 높이 50 mm입니다.

- 기기 도어를 최대한 엽니다.

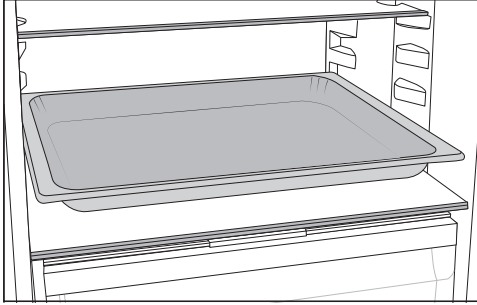

- 베이킹 트레이를 분리대 위에 놓으십시오.

팁: 냉장실에 넣기 전 트레이를 실내 온도로 식혀주십시오.

도어 선반/병 선반 재배치

냉장고의 도어/병 선반은 비어 있을 때만 옮기십시오.

- 도어/병 선반을 밀어 올린 다음 앞으로 빼내어 분리하십시오.
- 도어/병 선반을 필요한 높이에 다시 배치하십시오.

조절식 선반 재배치

선반은 식품의 높이에 따라 조절할 수 있습니다.

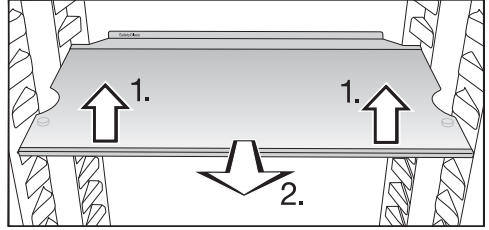

- 선반 앞부분을 살짝 들어올려 살짝 앞으로 당기십시오.
- 측면의 홈이 선반 지지대와 나란해질 때까지 정렬시킵니다. 그 뒤 선반을 원하는 높이로 올리거나 내릴 수 있습니다.
- 선반을 밀어넣으십시오.

스토퍼는 실수로 선반이 빠지는 것을 방지합니다.

식품이 제품의 뒷면에 닿아 얼지 않도록 선반 뒤쪽의 위로 올라간 보호 스트립은 위를 향해야 합니다.

분할 선반 뒤로 밀기

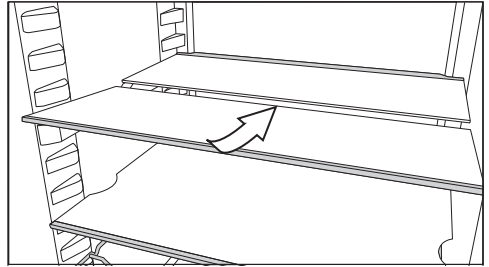

- 앞에서 유리 선반의 앞쪽 부분을 살짝 들어올려 조심스럽게 뒤쪽 부분 아래로 밀어줍니다.

분리 선반 이동

- 유리 선반의 양 부분을 기기에서 꺼냅니다.

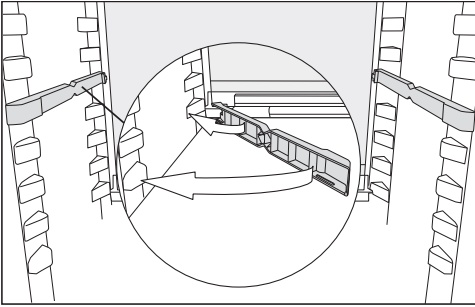

- 두 어댑터를 원하는 높이로 왼쪽과 오른쪽의 지지대에 장착합니다.

가장자리가 높은 유리 선반부가 뒤쪽에 있어야 합니다.

병 선반 이동

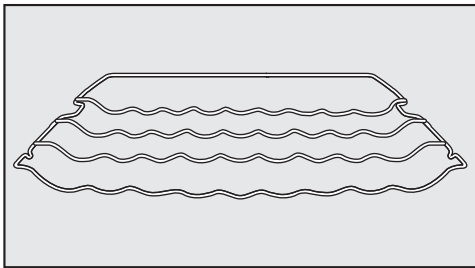

병 선반은 냉장고 내 다양한 위치에 배치할 수 있습니다.

- 병 선반을 앞으로 살짝 올려 앞으로 당겨서 측면의 홈이 선반 지지대와 일치할 때까지 들어올립니다. 이제 원하는 높이로 올리거나 내릴 수 있습니다.

병이 제품의 뒷면에 닿지 않도록 후면 레일은 위를 향해야 합니다.

스토퍼는 실수로 병 받침대가 빠지는 것을 방지합니다.

액티브 에어클린 필터 재배치하기

홀더가 있는 KKF-FF 숯 필터(액티브 에어클린)는 옵션 액세서리입니다.

액티브 에어클린 필터의 홀더는 선반 뒤쪽의 보호 스트립에 있습니다.

- 필터를 위로 당겨 보호 스트립에서 꺼내 액티브 에어클린 필터의 위치를 바꿉니다.

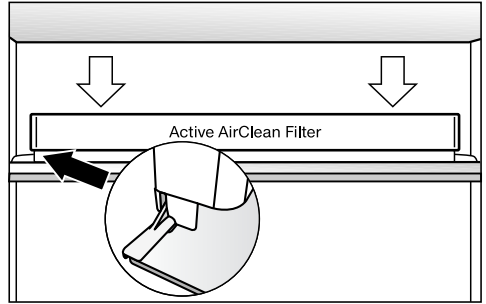

- 새로운 선반의 보호 스트립에 액티브 에어클린 필터를 다시 장착합니다.

제공되는 액세서리

다용도 병 선반

계란 트레이

도어 열림 제한 장치

모델에 따라

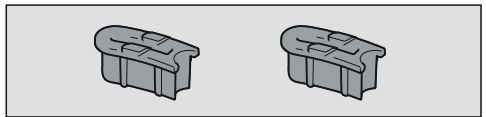

도어 경첩은 출하 시 설정된 것으로 도어가 최대 115°까지 열리게 합니다. 제품이 도어가 열렸을 때 주변 벽에 부딪히게 되면 열림 각도를 약 90°로 제한할 수 있습니다.

제품과 함께 제공된 설치 설명서대로 설치하십시오.

옵션 액세서리

제품을 위한 다양하고 유용한 밀레 액세서리와 관리 제품을 구매할 수 있습니다 (국가에 따라 구매 가능여부 다름).

제품 안내

관리 제품을 비롯한 액세서리 등 냉장고 전용 제품은 밀레 온라인 샵, 밀레 서비스 팀 또는 밀레 매장에서 구매할 수 있습니다.

밀레 온라인 샵은 다음 QR 코드를 통해 방문할 수 있습니다.



처음 사용하기 전

- 모든 포장재와 보호 호일을 제거합니다.
- 기기 내부와 액세서리를 청소합니다.

냉장고 연결

- “전기 연결”에 설명한 것과 같이 냉장고를 전원 공급 장치에 연결하십시오.

디스플레이에 Miele 로고에 이어  기호가 표시됩니다.

기기 전원 켜기



- 기기 도어를 엽니다.
- 제어 패널에서 OK 센서 버튼을 터치하십시오.

기기의 냉각이 시작되며, 기기 도어가 열려 있을 때는 내부 조명이 켜집니다.

냉장고가 사전 설정된 온도로 조정됩니다.

기기 내부 온도를 충분히 냉각하려면 식품을 보관하기 전에 기기를 몇 시간 동안 가동하십시오. 사전 설정 온도에 도달하기 전까지는 냉장고에 식품을 넣지 마십시오.

기기 전원 끄기

- 제어 패널에서 OK 센서 버튼을 터치하십시오.
-  기호가 디스플레이에 표시됩니다.
- OK를 터치하십시오.
- < 센서 버튼으로  기호까지 스크롤하십시오.
- OK를 터치하십시오.

 기호가 디스플레이에 표시됩니다.

냉각과 내부 조명의 전원이 꺼집니다.

유의 사항: 냉장고 전원이 꺼졌을 때 전원 공급원과의 연결은 끊어진 것이 아닙니다.

오랫동안 꺼두는 경우

집을 오랫동안 비우는 경우, 기기의 전원을 꺼도 청소하지 않은 상태로 도어가 닫혀 있으면 기기 내부에 곰팡이가 생길 위험이 있습니다.

오랜 시간 동안 사용하지 않을 경우 그 전에 기기를 청소하는 것이 중요합니다.

냉장고를 오랫동안 사용하지 않는 경우 다음 절차를 따르십시오.

- 기기의 전원을 끄십시오.
- 벽면에서 전원을 끄고 콘센트에서 플러그를 빼거나 퓨즈 연결을 분리하십시오.
- 냉장고를 청소하고 환기를 위해 도어를 열어둔 후 냄새가 쌓이지 않도록 하십시오.

연결 요건

다음의 연결 요건에 유의하십시오.

1. 설치 현장에서 홈 네트워크를 이용할 수 있어야 합니다.
WiFi 비밀번호가 준비되어 있어야 합니다.
2. 밀레 앱을 모바일 기기에서 사용할 수 있어야 합니다.
3. 밀레 앱 사용자 계정이 있어야 합니다.





Miele 앱

Miele 앱은 Apple App Store® 또는 Google Play Store™에서 이용할 수 있습니다 (국가별 서비스 제공여부 상이).



전원 켜기 및 끄기

최초로 네트워킹 설정

- OK를 탭합니다.
- 디스플레이에  기호가 표시됩니다.
- < 또는 > 센서 버튼으로  기호까지 스크롤합니다.
- OK를 탭합니다.
- < 또는 > 센서 버튼으로 @ 기호까지 스크롤합니다.
- OK를 탭합니다.
- < 및 > 센서 버튼으로 사용하고 싶은 연결 방법을 고르십시오(앱 또는 WPS).
- OK를 탭합니다.
- 설정 모드를 나가려면 , < 또는 > 센서 버튼을 사용해  기호까지 스크롤하십시오.
- OK를 탭합니다.
- < 또는 > 센서 버튼으로  기호까지 스크롤한 후, OK를 누르십시오.

성공적으로 로그인하면 디스플레이에  이(가) 표시됩니다.

연결을 설정하지 못했다면 가 표시됩니다.

해당 프로세스를 다시 시작합니다.

스캔 및 연결하기

- QR 코드를 스캔합니다.
- 밀레 앱이 설치되어 있고 사용자 계정이 있는 경우 바로 네트워크 연결 단계로 이동합니다.
- 밀레 앱을 아직 설치하지 않은 경우 Apple App Store® 또는 Google Play Store™로 이동하게 됩니다.
- 밀레 앱을 설치하고 사용자 계정을 생성합니다.
- QR 코드를 다시 스캔합니다.
- 밀레 앱에서 설정 과정을 안내합니다.



올바른 온도

식품 보관 수명을 위해서는 알맞은 온도 설정이 매우 중요합니다. 온도를 낮추면 미생물 증식 속도가 줄어듭니다. 음식이 빠르게 상하는 것을 막아줍니다.

냉장고의 온도가 올라가는 원인은 다음과 같습니다.

- 도어를 자주 여는 경우 및 도어가 열린 상태로 있는 경우
- 많은 식품이 보관되어 있는 경우
- 따뜻한 식품을 넣는 경우
- 냉장고 주변 온도가 높은 경우. 이 냉장고는 특정 주변 온도(기후 범위) 내에서 사용하도록 고안되었습니다. 그 외 적절하지 않은 온도에서 사용하지 마십시오.

... 냉장실 온도

냉장실에서는 **4 °C**의 온도를 권장합니다.

온도 디스플레이

정상 작동 중에는 온도 디스플레이가 냉장고 내의 **현재 평균 냉장실 온도**를 보여줍니다.

주변 온도와 온도 설정에 따라 냉동실에 요구되는 온도에 도달하고 디스플레이에 일정한 온도가 표시되는 데 몇 시간이 걸릴 수 있습니다.

온도 설정

- 제어 패널에서 OK 센서 버튼을 터치하십시오.
- 🌡 기호가 디스플레이에 표시됩니다.
- OK를 터치하십시오.
- < 및 > 센서 버튼을 사용해 온도를 변경합니다.
- OK를 터치하십시오.

온도 디스플레이가 냉장고 내의 현재 실제 온도로 되돌아갑니다.

가능한 온도 설정

- 냉장실: 2-9 °C

도어 알람

냉장고에는 도어가 열려 있을 때 에너지 소비량 증가를 막고 식품의 온도가 높아지는 것을 방지하기 위한 도어 알람이 장착되어 있습니다.

제품 도어가 오랫동안 열려있는 경우 온도 디스플레이에  이(가) 나타납니다. 알람 또한 울리고 내부 조명이 깜박입니다.

도어 알람이 울리기 전까지의 시간을 변경할 수 있습니다("추가 설정 선택" 참조).

도어 알람의 청각전 신호를 끌 수 있습니다("추가 설정 선택하기" 참조).

도어가 닫히면 알람이 멈추고 디스플레이에서  기호가 사라집니다.

도어 알람 미리 끄기

- OK를 탭합니다.

 기호가 꺼지고 알람이 멈춥니다. 실내 조명이 계속 켜져 있습니다.

도어가 닫혀 있지 않은 경우, 약 1분 후 도어 알람이 다시 울립니다.

슈퍼 쿨 및 다이내믹 쿨링 사용하기

슈퍼쿨 ❄

슈퍼쿨 ❄은 냉장실의 온도를 가장 낮은 설정(주변 온도에 따라 상이)으로 급격히 낮출 때 사용하는 기능입니다. 냉장고는 최대 전력으로 온도를 낮춥니다. 많은 양의 신선 식품 또는 음료를 빠르게 냉각할 때 유용하게 사용할 수 있습니다.

작동

슈퍼쿨 ❄️ 기능은 평소보다 더 많은 소음을 낼 수 있습니다.

슈퍼쿨 ❄️ 은 냉장실에 식품 또는 음료를 넣기 직전에 켜야 합니다.

슈퍼쿨 ❄️ 은 약 12 시간이 지나면 자동으로 꺼집니다. 냉장고는 다시 평소 전력으로 작동합니다.

팁: 식품과 음료가 충분히 냉각되면 슈퍼쿨 ❄️ 을 직접 꺼서 에너지를 절약할 수 있습니다.

슈퍼쿨 기능 ❄️ 켜기 및 끄기

■ 제어 패널에서 OK 센서 버튼을 터치하십시오.

🔔 기호가 디스플레이에 표시됩니다.

■ OK를 터치하십시오.

■ < 센서 버튼으로 ❄️ 기호까지 스크롤하십시오.

■ OK를 터치하십시오.

슈퍼쿨 기능 ❄️ 이 켜지면, 디스플레이 상단에 점 *이 표시됩니다.

■ > 센서 버튼으로 원하는 온도까지 스크롤한 다음 OK를 터치하십시오.

다이나믹 쿨링 🌀

다이나믹 쿨링 기능 🌀 이 활성화되어 있지 않으면, 차갑고 무거운 공기는 기기의 가장 낮은 부분으로 가라앉기 때문에 자연스러운 공기 순환으로 인해 온도가 서로 다른 영역이 형성됩니다. 기기에 음식을 넣을 때 이를 염두에 두어야 합니다(“냉장고 내 음식 보관” 참조). 하지만 예를 들어 매주 장을 본 후에 항상 냉장실에 대량의 비슷한 식품을 보관해야 한다면 다이나믹 쿨링 기능을 켜는 것이 좋습니다. 기기 내 온도를 모든 조절식 선반에 고르게 배분하여 냉장실 내 모든 식품을 비슷한 수준으로 냉각합니다.

온도는 온도 제어에서 설정합니다.

다이나믹 쿨링 기능 🌀 을 켜야 하는 다른 상황은 다음과 같습니다.

- 주변 온도가 높은 경우(35 °C 이상)

- 습도가 높은 경우(예: 여름)

팬은 컴프레서의 전원이 들어오면 자동으로 켜집니다.

팁: 다이나믹 쿨링 🌀 이 실행 중일 때 에너지 소비량이 많아지기 때문에 일반적인 상황에서는 다이나믹 쿨링 기능 🌀 을 다시 꺼야 합니다.

에너지 절약 차원에서 도어가 열려 있는 동안 팬은 자동으로 꺼집니다.

다이나믹 쿨링 🌀 켜기 및 끄기

■ 제어 패널에서 OK 센서 버튼을 터치하십시오.

🔔 기호가 디스플레이에 표시됩니다.

■ OK를 터치하십시오.

■ < 센서 버튼으로 🌀 기호까지 스크롤하십시오.

■ OK를 터치하십시오.

다이나믹 쿨링 기능 **ON**이 **켜지면**, 디스플레이 상단 구석에 점 *이 표시됩니다.

■ > 센서 버튼으로 원하는 온도까지 스크롤한 다음 OK를 터치하십시오.

냉장고 구역에 제품 보관

다양한 보관 구역

자연스러운 공기 순환으로 인해 냉장실에는 다양한 온도 영역이 존재합니다.

차갑고 무거운 공기는 냉장실의 가장 낮은 부분으로 내려갑니다. 제품에 식품을 보관할 때는 다양한 영역을 활용하십시오.

본 제품은 동적 냉각 기능이 있는 냉장고입니다. 팬이 작동하면 냉장실에 냉기가 고르게 분포됩니다. 그로 인해 다양한 온도 영역 간의 온도 차이가 줄어듭니다.

가장 따뜻한 구역

냉장실의 가장 따뜻한 구역은 상단 전면 구역과 도어 부분입니다. 이곳에 버터와 치즈를 보관하십시오.

가장 차가운 구역

냉장실 영역의 가장 차가운 구역은 데일리프레시 서랍 위와 기기의 뒤쪽입니다.

온도를 4 °C로 설정하고 적절한 위생 조치를 취하면 살모넬라와 리스테리아와 같이 심각한 식중독을 일으킬 수 있는 박테리아의 전파를 늦춥니다.

따라서 이런 구역은 다음과 같이 약하고 잘 상할 수 있는 음식을 보관하는 데에 사용하는 것이 좋습니다.

- 생선, 육류, 가금류
- 진공 포장 식품, 조리된 식품
- 계란이나 크림이 들어간 요리 또는 베이킹 제품

- 신선한 도우, 케이크 믹스, 피자 도우
- 원유 치즈 및 기타 원유 제품
- 후무스, 야채 스프레드, 식물성 크림 치즈 대체품
- 포장 야채
- 기타 신선 식품(약 4 °C의 온도로 보관해야 한다는 라벨이 포함된)

팁: 식품이 냉장실 영역 뒷면 벽에 닿지 않게 보관하십시오. 그렇지 않으면 뒷면 벽에 얼어붙을 수 있습니다.

식품은 어떻게 보관해야 합니까?

냉장실의 식품은 포장 상태이거나 잘 덮어서 보관해야 합니다(데일리프레시 서랍에 보관 시 일부 예외).

그래야 식품의 냄새가 다른 식품에 영향을 미치고, 식품이 건조되고, 박테리아의 교차 감염을 방지할 수 있습니다. 이점은 육류 제품을 보관할 때 특히 중요합니다. 특히 생고기와 날생선 같은 식품이 다른 식품에 닿지 않도록 주의해야 합니다.

적정 온도로 설정하고 적절한 위생 조치를 취하면, 식품의 보관 기간을 연장할 수 있습니다. 이는 식품이 상하는 일을 방지해줍니다.

단백질이 풍부한 식품

단백질이 풍부한 식품은 다른 종류의 식품보다 더 빠르게 상할 수 있다는 점에 유의하십시오. 예를 들어 조개류는 생선보다, 생선은 육류보다 빠르게 상합니다.

작동

데일리프레시 서랍에 식품 보관

데일리프레시 서랍은 과일과 야채의 이상적인 보관 조건을 갖춘 공간입니다.

습도 또한 보관하는 식품에 맞게 조절할 수 있습니다. 식품은 높은 습도에서 보관할 때 수분을 머금고 있을 수 있어 빠르게 건조되지 않습니다. 온도는 냉장실 온도와 거의 같습니다.

신선한 식품을 보관하십시오. 처음 보관할 때 식품의 상태는 신선함을 얼마나 오래 유지하는지를 결정하는 중요한 요소입니다.

과일 및 야채용 데일리프레시 서랍 습도 조절

포장하지 않고 보관하는 경우, 습도는 보관하는 식품의 종류와 양에 크게 좌우됩니다.

이 칸에 보관된 식품의 양이 적은 경우 습도가 낮을 수 있습니다.

팁: 적은 양의 식품을 보관하는 경우 밀폐 용기에 담아 보관하십시오.

낮은 습도 ◊ 선택하기

기기는 높은 습도 및 칸막이 덮개가 뒤쪽으로 밀린 상태로 배송됩니다 ◊◊. 데일리프레시 서랍 내 습도가 과도하게 높은 경우 칸막이 덮개를 옮깁니다.

■ 데일리프레시 서랍을 엽니다.

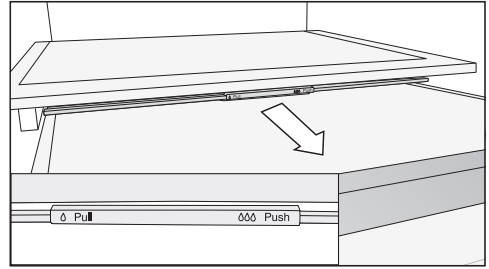

■ 칸막이 덮개를 최대한 앞으로 잡아당깁니다.

칸막이 덮개가 열리고 습도가 낮아집니다 ◊.

높은 습도 ◊◊ 선택하기

■ 데일리프레시 서랍을 엽니다.

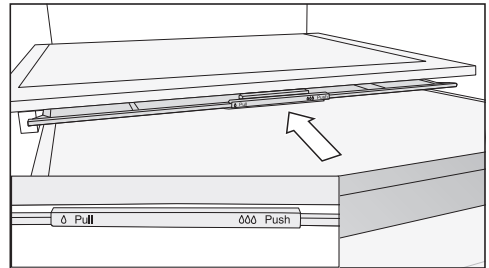

■ 칸막이 덮개를 최대한 뒤로 밀니다.

칸막이 덮개가 닫히고 습도는 칸막이 내부에서 유지됩니다 ◊◊.

다양한 설정 설명



추가 설명이 필요한 설정의 경우에만 아래 설명이 되어 있습니다.



설정 모드 에서 도어 알람 및 기타 알람은 자동으로 비활성화됩니다.



파티 모드

파티 모드 기능 은 특히 많은 양의 신선 식품 또는 음료를 빠르게 냉각할 때 권장합니다.

팁: 파티 모드 기능 은 식품 및 음료를 넣기 약 4 시간 전에 켜 놓으십시오.

파티 모드 가 켜지면 다이내믹 쿨링  및 슈퍼 쿨  기능이 자동으로 켜집니다.

파티 모드 는 휴가 모드 가 켜져 있으면 사용할 수 없습니다.

파티 모드 기능 은 약 24 시간 후에 자동으로 꺼집니다. 파티 모드 기능 은 언제든지 그보다 먼저 끌 수 있습니다.

휴가 모드

휴가 모드 기능 은 휴가를 떠나서 냉장실 구역의 전원을 완전히 끄고 싶지는 않거나 높은 수준의 냉각이 필요하지 않을 때 등의 상황에 유용합니다.

휴가 모드 가 켜지면 시작 디스플레이에 표시됩니다.

냉장칸의 온도가 15 °C로 조절됩니다. 냉장칸은 에너지를 절약하면서도 작동 상태를 유지합니다.

빠르게 상하지 않는 식품은 적정 냉장 온도에서 일정 기간 보관할 수 있습니다. 에너지 소비량은 일반 작동 시보다 적어집니다.

또한 이 기능은 냉장실 전원이 꺼지고 도어가 닫혀 있을 때 발생할 수 있는 악취 및 곰팡이를 예방해 줍니다.

 부패 식품으로 인한 건강 위험.



냉장실 온도가 오랫동안 4 °C 이상을 유지한다면 식품의 식용가능성 및 품질은 악화될 수 있습니다.

휴가 모드 는 한정된 기간에만 이용하십시오.

이 기간동안 쉽게 상할 수 있는 온도에 민감한 식품, 즉 과일, 야채, 생선, 육류, 유제품 등은 보관을 피하십시오.

잠금 기능 켜기

잠금 기능 은 실수로 전원을 끄는 일과 어린이와 같은 미숙한 조작자의 의도하지 않은 조작에서 냉장고를 보호해줍니다.

- 설정 모드 에서 < 또는 > 센서 버튼을 사용해  기호까지 스크롤하십시오.

- OK를 터치하십시오.

잠금 기능 이 켜지면 디스플레이 상단 구석에 점 *이 표시됩니다.

- 도어를 닫으십시오. 잠금 기능 은 현재만 활성화되어 있습니다.

잠금 기능 잠시 비활성화하기

온도 조절을 위해 일시적으로 잠금 기능을 비활성화하는 방법은 다음과 같습니다.

- OK를 터치하십시오.

 기호가 디스플레이에 표시됩니다.

- OK 센서 버튼을 약 6 초 간 터치하십시오.

 기호가 디스플레이에 표시됩니다.

- OK를 터치하십시오.





- 필요에 맞는 설정을 고르십시오.

- OK를 터치하십시오.

도어를 닫으면 잠금 기능 은 다시 활성화됩니다.

추가 설정 선택

잠금 기능 끄기 /

- OK를 터치하십시오.
-  기호가 디스플레이에 표시됩니다.
- OK 센서 버튼을 약 6 초 간 터치하십시오.
-  기호가 디스플레이에 표시됩니다.
- < 또는 > 센서 버튼으로  기호까지 스크롤하십시오.
- OK를 터치하십시오.
- < 또는 > 센서 버튼으로  기호까지 스크롤하십시오.
- OK를 터치하십시오.

잠금 기능이 꺼지면  기호가 디스플레이에 표시됩니다.

사바스(Sabbath) 모드

냉장고는 종교 의식을 위하여 사바스 모드를 제공합니다.

사바스 모드 가 켜지면, 시작 디스플레이에 표시됩니다.

디스플레이는 3 초 후 꺼집니다.

사바스 모드 에서는 기기의 어떤 설정도 바꿀 수 없습니다.

문자 알람과 소리 알람이 모두 꺼지기 때문에 기기 도어를 잘 닫아야 합니다.

사바스 모드 기능 은 약 120 시간이 지나면 자동으로 꺼집니다.

사바스 모드 가 켜지면 비활성화가 되는 기능은 다음과 같습니다.

- 도어가 열릴 때의 내부 조명
- 모든 청각 및 시각 신호
- 온도 디스플레이
- 활성화된 WiFi 연결



이전에 활성화되어 있었던 그 외 모든 기능은 유지합니다.

 부패 식품으로 인한 건강 위험.

사바스 모드 에서는 전원이 꺼져도 표시가 되지 않기 때문에, 식품이 특정 시간 동안 높아진 온도에 노출될 수 있습니다. 이로 인해 식품의 보관 기간이 줄어듭니다.

사바스 모드 에서 전원이 꺼졌다면 식품의 상태를 확인하십시오.

사바스 모드 켜기

- 설정 모드 에서 < 또는 > 센서 버튼을 사용해  기호까지 스크롤하십시오.
- OK를 탭합니다.

사바스 모드 기능 이 켜지면 디스플레이 상단에 점 *이 표시됩니다.

디스플레이는 3 초 후 꺼집니다.

- 제품 도어를 닫습니다.

사바스 모드 끄기

- OK 버튼을 터치합니다.
-  기호가 디스플레이에 표시됩니다.
- OK를 탭합니다.

사바스 모드 기능 이 켜지면 디스플레이 상단에 점 *이 표시됩니다.

- OK를 탭합니다.



사바스 모드 기능 이 꺼지면 디스플레이 상단의 점은 사라집니다.

사바스 모드 정보

이곳에서 사바스 모드 버전을 불러올 수 있습니다.

도어 알람 이 울리기 전 시간 변경

도어가 열린 후에 도어 알람이 울리기까지의 시간을 설정할 수 있습니다.

- 설정 모드 에서 <또는> 센서 버튼을 사용해  기호까지 스크롤하십시오.
- OK를 터치하십시오.
- < 및 > 센서 버튼으로 30 초에서 3 분 사이로 원하는 시간을 설정합니다:
30 초.
- OK를 터치하십시오.

네트워크 연결

냉장고에는 통합 WiFi 모듈이 장착되어 있습니다. 따라서 기기를 홈 네트워크에 연결하고 모바일 기기에서 밀레 앱을 사용할 수 있습니다.

WiFi에 연결한 이후에는 전원을 켤 때마다 연결이 자동으로 다시 설정됩니다.

냉장고를 설치하려는 장소의 WiFi 네트워크 신호가 충분히 강한지 확인합니다. WiFi 네트워크에 연결하고 나면 기기의 전원이 꺼진 상태에서도 에너지 소비량이 증가합니다.

밀레 앱*을 통한 스마트 엑스트라 기능







밀레 앱을 통해 연결하면 다음과 같은 다양한 스마트 엑스트라 기능을 이용할 수 있습니다.

- 액세스 상태 정보
- 유용한 추가 기능 사용
- 소프트웨어 업데이트를 통해 기기의 소프트웨어를 최신 개발 버전으로 유지

스마트 엑스트라에 대한 자세한 정보는 밀레 웹사이트, Apple App Store® 또는 Google Play Store™에서 확인할 수 있습니다.

*이는 Miele & Cie. KG에서 제공하는 별도의 디지털 오퍼입니다. 기능 범위는 모델과 국가에 따라 달라질 수 있습니다. 밀레 앱에서 밀레 디지털 제품 및 서비스의 약관과 개인정보 처리방침에 동의해야 합니다. 밀레는 디지털 오퍼를 언제든지 변경하거나 중단할 권리를 보유합니다.

최초로 네트워크 설정



- OK를 탭합니다.
- 디스플레이에  기호가 표시됩니다.
- <또는> 센서 버튼으로  기호까지 스크롤합니다.
- OK를 탭합니다.
- <또는> 센서 버튼으로  기호까지 스크롤합니다.
- OK를 탭합니다.
- < 및 > 센서 버튼으로 사용하고 싶은 연결 방법을 고르십시오(앱 또는 WPS).
- OK를 탭합니다.
- **설정 모드를 나가려면** , <또는> 센서 버튼을 사용해  기호까지 스크롤하십시오.
- OK를 탭합니다.
- <또는> 센서 버튼으로  기호까지 스크롤한 후, OK를 누르십시오.

성공적으로 로그인하면 디스플레이에  이(가) 표시됩니다.

연결을 설정하지 못했다면 가 표시됩니다.

해당 프로세스를 다시 시작합니다.

WiFi 연결 비활성화하기

- OK를 탭합니다.
- 디스플레이에  기호가 표시됩니다.
- <또는> 센서 버튼으로  기호까지 스크롤합니다.

추가 설정 선택

- OK를 탭합니다.
- < 또는 > 센서 버튼으로 @ 기호까지 스크롤합니다.
- OK를 탭합니다.

WiFi를 비활성화하면 ㉸ 기호가 디스플레이에 표시됩니다.

- **설정 모드를 나가려면** ㉸, < 또는 > 센서 버튼을 사용해 ㉸ 기호까지 스크롤하십시오.
- OK를 탭합니다.
- < 또는 > 센서 버튼으로 ㉸ 기호까지 스크롤한 후, OK를 누르십시오.

WiFi 연결 활성화하기

- OK를 탭합니다.
- 디스플레이에 ㉸ 기호가 표시됩니다.
- < 또는 > 센서 버튼으로 ㉸ 기호까지 스크롤합니다.
 - OK를 탭합니다.
 - < 또는 > 센서 버튼으로 @ 기호까지 스크롤합니다.
 - OK를 탭합니다.
 - < 또는 > 센서 버튼으로 ㉸ 기호까지 스크롤한 후, OK를 누르십시오.

WiFi에 연결되면 디스플레이 상단에 ㉸ 기호와 점 *이 표시됩니다.

- **설정 모드를 나가려면** ㉸, < 또는 > 센서 버튼을 사용해 ㉸ 기호까지 스크롤하십시오.
- OK를 탭합니다.
- < 또는 > 센서 버튼으로 ㉸ 기호까지 스크롤한 후, OK를 누르십시오.

WiFi가 연결되면 화면에 ㉸ 기호가 표시됩니다.

네트워크 구성 초기화

- OK를 탭합니다.
- 디스플레이에 ㉸ 기호가 표시됩니다.

- < 또는 > 센서 버튼으로 ㉸ 기호까지 스크롤합니다.

- OK를 탭합니다.
- < 또는 > 센서 버튼으로 @ 기호까지 스크롤합니다.
- OK를 탭합니다.

- > 센서 버튼으로 ㉸ 기호까지 스크롤하십시오.

- OK를 탭합니다.
- > 센서 버튼으로 X 기호까지 스크롤하십시오.
- OK를 탭합니다.

- **설정 모드를 나가려면** ㉸, < 또는 > 센서 버튼을 사용해 ㉸ 기호까지 스크롤하십시오.

- OK를 탭합니다.
- < 또는 > 센서 버튼으로 ㉸ 기호까지 스크롤한 후, OK를 누르십시오.

입력된 모든 설정 및 값이 기본 설정으로 초기화됩니다.

WiFi 연결이 비활성화되었습니다. 디스플레이의 ㉸ 기호가 꺼집니다.

냉장고를 폐기 또는 판매하거나 중고 기기를 사용하는 경우에는 네트워크 구성을 초기화하십시오. 냉장고에서 모든 개인 정보가 삭제됩니다. 이를 통해 이전 사용자가 기기에 접속할 수 없게 됩니다.

알람 및 신호음 ㉸/㉸ 크기 조절

알람 및 신호음을 조절할 수도 있습니다 (예: 도어 알람 또는 고장 메시지). 방해가 된다면 알람 및 신호음을 끌 수도 있습니다.

- 설정 모드 ㉸에서 < 또는 > 센서 버튼을 사용해 ㉸ 기호까지 스크롤하십시오.
- OK를 터치하십시오.

- < 및 > 센서 버튼으로 원하는 알람 및 신호음을 고르십시오.
- OK를 터치하십시오.

알람 및 신호음이 꺼지면 🔔 기호가 디스플레이에 표시됩니다.

디스플레이 밝기 ☀ 조절

실내에 맞추어 디스플레이 밝기를 조절할 수 있습니다.

- 설정 모드 ⚙에서 < 또는 > 센서 버튼을 사용해 ☀ 기호까지 스크롤하십시오.
- OK를 터치하십시오.
- < 및 > 센서 버튼으로 원하는 디스플레이 밝기를 고르십시오.
- OK를 터치하십시오.

데모 모드 ■ 끄기

데모 모드 ■는 매장에서 냉각 시스템을 켜지 않고도 냉장고를 전시할 수 있는 기능입니다. 이 설정은 가정에서 사용할 때는 필요하지 않습니다.

데모 모드가 기본 설정으로 켜져 있는 경우, 냉장고 전원이 들어와 있다면 ■ 기호가 디스플레이에 나타납니다.

- 제어 패널에서 OK 센서 버튼을 터치하십시오.
- 디스플레이에 Miele가 처음 나타나고 시작 화면이 표시됩니다.
- OK를 터치하십시오.
- 설정 모드 ⚙에서 < 또는 > 센서 버튼을 사용해 ■ 기호까지 스크롤하십시오.
- OK를 터치하십시오.

데모 모드 ■가 꺼지고 나면 냉장고는 전원을 껐다가 다시 켜야 합니다.

기본 설정으로 설정 초기화 🗑

냉장고의 모든 설정을 초기화합니다(설정은 “기기 안내” 참조).

- 설정 모드 ⚙에서 < 또는 > 센서 버튼을 사용해 🗑 기호까지 스크롤하십시오.
- OK를 터치하십시오.
- > 센서 버튼으로 🗑 기호까지 스크롤하십시오.
- OK를 터치하십시오.

냉장고의 전원을 껐다가 다시 켜야 합니다.

정보 i

기기 정보(모델 번호 및 일련번호)가 디스플레이에 표시됩니다.

이 기기 데이터를 손이 닿는 곳에 두십시오:

- WiFi 네트워크에 냉장고를 연결할 때 (“추가 설정 선택하기 – Miele@home” 참조)(모델에 따라).
- 밀레 서비스에 제품 오류를 보고할 때 (“서비스” 참조).

숫 필터 교체 알림 🌀

숫 필터(옵션 액세서리)를 삽입한 후에 설정 모드 ⚙에서 숫 필터 교체 알림 🌀을 활성화해야 합니다.



시작 디스플레이의 숫 필터 교체 알림 🌀이 약 매 6개월 후 필터를 교체할 수 있도록 알려줍니다(“청소 및 관리” – “숫 필터 교체” 참조).

청소 모드 🧹

청소 모드 🧹는 냉장실 청소를 쉽게 해줍니다(“청소 및 관리” 참조). 냉장실 전원이 꺼져 있어도 내부 조명은 켜집니다. 신호음이 멈추고 디스플레이에서 기호가 사라집니다.

청소 모드 🧹가 켜지면 시작 디스플레이에서 표시됩니다.

추가 설정 선택

청소 후에는 청소 모드 를 꺼야 합니다. 기기 도어가 10 분 이상 닫혀 있다면 청소 모드 는 자동으로 꺼집니다.

기기 내부 공간에 위치한 데이터 플레이트는 제거하면 안 됩니다. 플레이트에는 직원과 통화를 해야 하는 경우에 필요한 정보가 적혀 있습니다.

전자 유닛 또는 조명에 물이 들어가지 않도록 하십시오.

 습기 침투로 인한 손상 위험.
스팀 청소기의 스팀은 플라스틱과 전기 부품을 손상시킬 수 있습니다.
기기는 스팀 청소기를 이용해 청소하지 마십시오.

성애 제거

냉장칸과 데일리프레시 서랍

냉장칸 및 데일리프레시 서랍의 성애는 자동으로 제거됩니다.

컴프레서가 작동 중일 때 냉장칸 및 데일리프레시 서랍에 응축수와 성애가 생길 수 있습니다. 이는 제거할 필요가 없습니다.

응축수는 통로와 배수구를 거쳐 냉장고 뒤쪽의 증발 시스템으로 배수됩니다. 컴프레서에서 나오는 열기로 인해 응축수는 자동으로 증발합니다.

세제

기기 내부에 사용하는 세척제 및 조절제는 음식에 들어가도 안전한 것이어야 합니다.

기기 외부 표면의 손상을 막으려면 다음 제품을 사용하지 않습니다.



- 소다, 암모니아, 산 또는 염화물이 포함된 세척제
- 석회제거제를 포함한 세척제
- 연마성 세척제(예: 연마용 분말, 연마용 액체 또는 경석)
- 용매가 포함된 세척제
- 스테인리스 스틸 세척제

- 식기세척기 세척제
- 오븐 스프레이
- 세라믹 쿡탑 세정제(전면 유리 세척용 제외)
- 유리 세정제(전면 유리 세척용 제외: 알콜이 미량 함유된 유리 세정제는 허용되지만, 구연산 또는 이와 유사한 첨가제가 함유된 세정제는 사용하지 않음)
- 단단한 연마 스펀지 및 브러시(예: 냄비수세미)
- 지우개 얼룩 제거 스폰지
- 날카로운 금속 스크래퍼

깨끗한 스펀지, 미지근한 물과 약간의 세척액을 사용해 제품 표면을 세척하는 것을 권장합니다.

청소를 위한 냉장고 준비

팁: 청소 모드  를 켭니다. 냉장칸 냉각 기능이 꺼지지만, 내부 조명은 계속 켜져 있습니다.

■ 설정 모드  에서 < 또는 > 센서 버튼을 사용해  기호까지 스크롤하십시오.

■ OK를 터치하십시오.

청소 모드  가 켜지면 디스플레이 상단 구석에 점 *이 표시됩니다.

청소 모드  가 켜지면 시작 디스플레이에 표시됩니다.

냉장칸 냉각 기능이 꺼지지만, 내부 조명은 계속 켜져 있습니다.

- 냉장고에 보관된 식품을 꺼내어 차가운 곳에 보관합니다.
- 세척을 위해 분리할 수 있는 액세서리는 분리하십시오(“세척을 위한 액세서리 분리 및 분해” 참조).

내부 청소하기

기기는 적어도 한 달에 한 번은 청소해야 합니다.

청소 및 관리

잠시라도 오염이 남아 있었을 때 특정 상황에서는 제거하지 못할 수도 있습니다.

표면이 변색되거나 손상될 수 있습니다.

따라서 모든 오염물은 즉시 제거할 것을 권장합니다.

- 깨끗한 스펀지 천, 미지근한 물과 약간의 세척액으로 **내부**를 청소합니다.
- 청소 후 깨끗한 물로 닦고 세척용 천으로 물기를 닦아줍니다.
- 먼봉 등으로 응축수 통로와 배수구를 청소합니다.
- 냄새가 배지 않도록 잠시 동안 도어를 열어 환기합니다.

손 또는 식기세척기를 이용한 액세서리 세척

손으로만 세척해야 하는 부품은 다음과 같습니다.

- 스테인레스 스틸 테두리
- 분리 선반 어댑터
- 조절식 선반 뒷면의 보호 스트립
- 프린팅 영역이 있는 조절 가능 선반
- 모든 서랍 및 칸막이 덮개(모델마다 상이)
- 유연한 병 선반(옵션 액세서리)
- 정리 박스(옵션 액세서리)

식기세척기에서 세척할 수 있는 부품은 다음과 같습니다.

⚠ 고온의 식기세척기로 인한 손상 위험.

냉장고의 제품은 식기세척기에서 55°C 이상으로 세척하게 되면 변형되는 등 사용하지 못하게 될 수도 있습니다.

식기세척기에서 사용 가능한 부품은 최대 온도가 55°C인 식기세척기 프로그램만 선택하십시오.

당근, 토마토 및 케첩 등에 포함된 천연 염색제로 인해 식기세척기의 플라스틱 부품이 변색될 수 있습니다. 하지만 이러한 변색은 부품의 안정성에 영향을 주지 않습니다.

- 병 홀더, 계란 트레이
- 도어의 선반 및 병 선반(스테인리스 스틸 테두리 없음)
- 분리 선반 어댑터
- 조절식 선반(테두리 또는 프린팅 영역 없음)
- 슛 필터용 홀더(옵션 액세서리)

세척을 위한 액세서리 분리 및 분해

도어 선반/병 선반 분해

식기세척기에서 도어 선반/병 선반을 세척하기 전 스테인리스 스틸 테두리를 분리하십시오.

스테인리스 스틸 테두리 분리 방법은 다음과 같습니다.

- 도어 선반/병 선반을 놓으십시오.
- 한 쪽에서 스테인리스 스틸 테두리를 선반에서 빼내십시오.
- 선반을 청소하고 난 후에는 테두리를 다시 부착하십시오.

조절식 선반 분해

조절식 선반을 세척하기 전 테두리를 분리하십시오. 과정은 다음과 같습니다.

- 선반을 부드러운 표면(예: 티 타올)에 덮인 조리대 위에 놓으십시오.

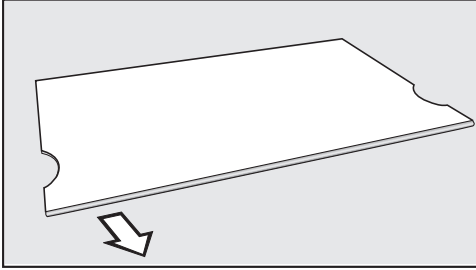

- 한 쪽에서 스테인리스 스틸 테두리를 선반에서 빼내십시오.
- 선반 세척 후에는 테두리를 다시 부착하십시오.

냉장실 영역에서 서랍 분리하기

- 서랍을 반쯤 빼냅니다.

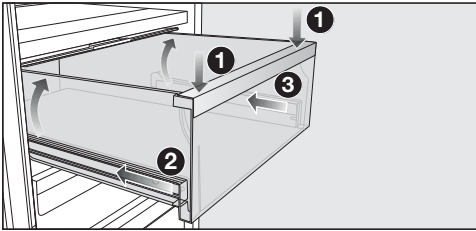

- 서랍 뒷면이 들어올려질 때까지 서랍을 앞쪽에서 아래로 ① 누릅니다. 서랍을 계속 아래로 누릅니다.
- 이제 왼쪽 ② 레일, 다음으로 오른쪽 ③ 레일을 약 2cm 정도 조심스럽게 삽입합니다.

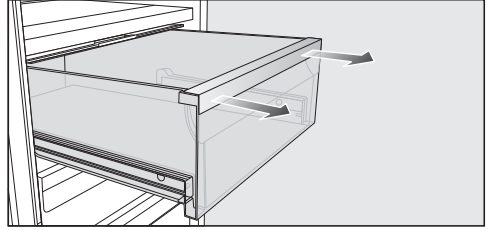

- 양손으로 서랍을 앞으로 힘껏 당깁니다.

서랍 레일이 손상되지 않도록 다시 밀어 넣으십시오.

서랍 장착

- 끝까지 들어간 연장 선반레일 위에 서랍을 놓습니다.
- 딸깍 소리를 내며 제자리에 들어갈 때까지 냉장 기기 안쪽으로 서랍을 밀어 넣으십시오.

분리 플레이트 분리하기

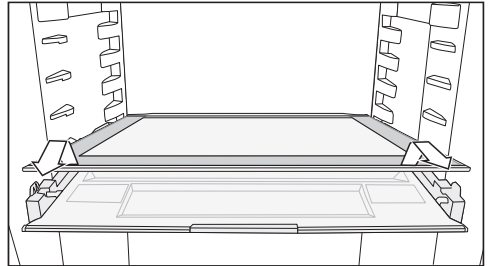

- 분리 플레이트를 분리합니다.
- 세척 후에 분리 플레이트를 다시 밀어 넣으십시오.

청소 및 관리

칸막이 덮개 분리

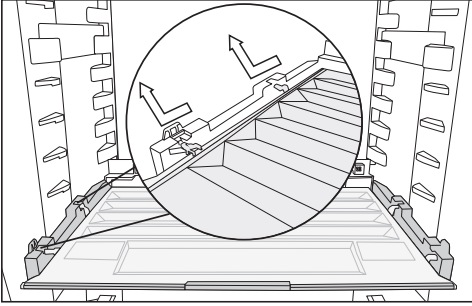

- 앞쪽 선반을 들어올린 다음 빼내십시오.
- 세척 후에 다시 밀어 넣으십시오.

액티브 에어클린 필터(숯 필터) 교체하기

새 액티브 에어클린 필터는 밀레 서비스 팀, 밀레 매장, 밀레 웹사이트에서 구입할 수 있습니다.

- 필터 홀더를 위쪽으로 당겨 조절식 선반에서 분리합니다.

숯 필터는 제자리에 장착되었을 때 수분 때문에 달라붙을 수가 있어 냉장고 뒷면 벽에 달라서는 안 됩니다.

새로운 숯 필터를 홀더에 깊숙히 밀어 넣어 홀더 가장자리 밖으로 튀어나오지 않게 합니다.

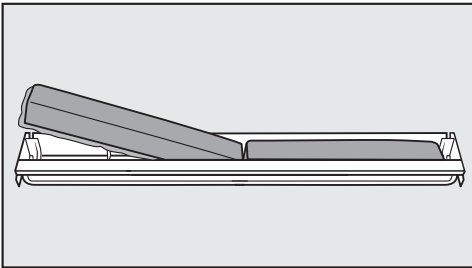

- 필터 모두를 분리하고 가장자리가 아래쪽을 향하도록 새로운 필터를 홀더에 장착합니다.

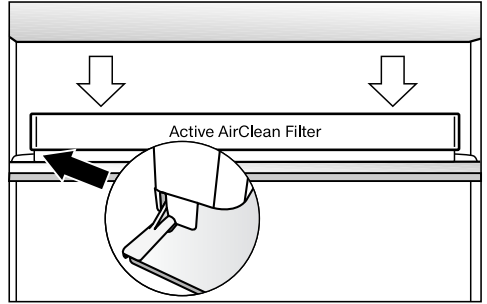

- 홀더를 조절식 선반 뒷면의 보호 스트립 가장자리 중간에 놓고 딸깍 소리가 나도록 장착합니다.

액티브 에어클린 필터의 교체 확인하기

- OK를 탭합니다.

기호가 사라지고 카운터가 초기화됩니다.

제품의 전면과 측면 패널 청소

잠시라도 오염이 잔존하는 경우 제거하기 불가능할 수 있습니다. 표면이 변색되거나 손상될 수 있습니다.

따라서 제품의 전면 및 측면 패널에 있는 오염 물질은 즉시 제거하는 것이 좋습니다.

모든 표면은 긁힘에 취약합니다. 적합하지 않은 세척제로 인해 표면에 변형이나 변색이 발생할 수 있습니다.

본 섹션 첫 부분의 “세척제”에 있는 정보를 참조하십시오.

- 깨끗한 스펀지, 미지근한 물과 액체 세제로 표면을 청소합니다. 물에 적신 깨끗한 극세사 천을 세척제 없이 사용할 수도 있습니다.
- 청소 후에는 깨끗한 물로 닦아내고 부드러운 천으로 닦아 건조합니다.

클린스틸 (edt/cs) – 제품 전면

⚠ 잘못된 청소로 인한 제품 손상의 위험이 있습니다.
표면 코팅이 파손됩니다.
표면에는 **스테인리스 스틸 세척제를 사용하지 마십시오.**

제품 전면은 고급 특수 마감 처리되어 있습니다. 이 마감은 오염을 방지하며 청소가 쉽습니다.

도어 씰 세척



⚠ 잘못된 청소로 인한 제품 손상의 위험이 있습니다.
도어 씰에 오일 또는 그리스를 사용하면 구멍이 생길 수 있습니다.
오일이나 그리스를 도어 씰에 사용하지 마십시오.

- 도어 씰은 주기적으로 깨끗한 물로 청소해야 하며 부드러운 천으로 닦아 건조해야 합니다.

환기구 청소하기

- 환기구는 주기적으로 브러시 또는 진공청소기로 청소해 주어야 합니다(예: 밀레 진공청소기로 먼지털이 브러시).

청소 후

- 냉장고 내부의 모든 선반과 부속품을 다시 설치하십시오.
- 필요한 경우 냉장고를 다시 켜십시오.
- 필요한 경우 냉장실 구역 청소 모드  를 다시 끄십시오.
- 냉장실 온도가 빠르게 내려가도록 잠시  기능을 켜 두세요.
- 음식을 냉장실 칸에 넣어주세요.
- 음식과 음료가 충분히 차가워지면  기능을 끄십시오.
- 기기 문을 닫으십시오.

문제 해결

많은 오작동 및 고장은 손쉽게 해결할 수 있습니다. 대부분의 경우 고객 서비스에 문의할 필요가 없으므로 시간과 비용을 절약할 수 있습니다.

고장을 직접 해결하기 위한 더 많은 정보는 www.miele.com/service에서 찾아볼 수 있습니다.







불필요한 온도 손실을 막기 위해 제품 수리를 기다릴 때는 도어를 열지 않는 것이 좋습니다.

기타 문제





문제	원인과 해결
냉장고가 냉각되지 않습니다.	기기의 전원이 켜져 있지 않습니다. ■ 기기를 켭니다.
	전원 플러그가 콘센트에 올바르게 꽂혀있지 않거나 플러그 커넥터가 기기 후면 소켓에 올바르게 꽂혀있지 않습니다. ■ 전원 플러그를 전원 콘센트에 꽂고 플러그 커넥터를 기기의 소켓에 올바르게 꽂은 뒤 전원을 켭니다.
	퓨즈가 끊어졌습니다. 기기, 가정 내 전기 배선 또는 다른 전기 제품에 고장이 있을 수 있습니다. ■ 자격을 갖춘 전기 기술자 또는 밀레 서비스 센터에 문의합니다.
컴프레서가 계속해서 작동합니다.	이는 오류가 아닙니다. 온도를 크게 낮추어야 할 필요가 없을 때 컴프레서는 에너지를 절약하기 위해 낮은 속도로 길게 작동합니다. 컴프레서의 작동 시간이 늘어납니다.
컴프레서가 더 자주, 더 오랫동안 켜집니다. 냉장고의 온도가 너무 낮습니다.	도어를 너무 자주 열었습니다. 또는 대량의 신선식품을 보관하고 있습니다. ■ 도어는 필요할 때만 가능한 한 짧은 시간 동안 열어야 합니다.
	도어가 완전히 닫히지 않습니다. 기기의 온도가 낮아지고 있습니다. ■ 도어가 올바르게 장착되었는지 확인하고 필요한 경우 도어 경첩의 나사를 조정합니다.
	도어가 제대로 닫히지 않았습니다. 두꺼운 얼음이 이미 형성되어 있는 경우, 냉각 성능에 영향을 미치고 에너지 소비량이 증가합니다. ■ 도어는 항상 완전히 닫습니다.











문제	원인과 해결
	<ul style="list-style-type: none"> ■ 필요에 따라 성어를 제거하고 청소합니다. 주변 온도가 너무 높습니다. 주변 온도가 높을수록 컴프레서는 더 오래 작동합니다. ■ “설치 – 설치 장소”의 정보를 참고합니다. 환기구가 막혀 있거나 먼지가 쌓여 있습니다. ■ 환기구를 막막거나 가리지 않습니다. ■ 환기용 입구의 먼지를 정기적으로 제거합니다. 빌트인 기기: 냉장고가 빌트인 설치 공간에 제대로 설치되지 않았습니다. ■ 설치 설명서대로 빌트인 설치 공간에 냉장고를 설치합니다.
냉장고의 온도가 너무 낮습니다.	<p>냉장고의 온도 설정이 너무 낮습니다.</p> <ul style="list-style-type: none"> ■ 온도 설정을 변경합니다. <p>슈퍼쿨 ❄️ 기능이 계속 켜져 있습니다.</p> <ul style="list-style-type: none"> ■ 에너지를 절약하기 위해 슈퍼쿨 ❄️ 기능을 끌 수 있습니다.
냉장고의 온도가 너무 높습니다. 냉동 식품(모델에 따라 상이)이 해동될 수 있습니다.	<p>이는 오류가 아닙니다. 온도 설정이 너무 높습니다.</p> <ul style="list-style-type: none"> ■ 온도 설정을 변경합니다. ■ 24 시간 후 온도를 다시 확인합니다. <p>냉장고가 작동하기에는 주변 온도가 너무 낮습니다. 주변 온도가 너무 낮으면 컴프레서의 작동 빈도가 떨어집니다. 기기의 온도가 올라가고 있습니다.</p> <ul style="list-style-type: none"> ■ “설치 – 설치 장소”의 정보를 참고합니다. ■ 주변 온도를 높입니다.
냉장고 내부에 얼음 또는 응축수가 만들어졌습니다. 도어가 올바르게 닫히지 않습니다.	<p>도어 씰이 흠에서 빠져 있습니다.</p> <ul style="list-style-type: none"> ■ 도어 씰이 흠에 올바르게 위치해 있는지 확인하십시오. <p>도어 씰이 손상되었습니다.</p> <ul style="list-style-type: none"> ■ 도어 씰이 손상되었는지 확인하십시오.
도어 씰이 손상되었거나 씰을 교체해야 합니다.	<p>도어 씰을 교체하는 데 공구는 필요하지 않습니다.</p> <ul style="list-style-type: none"> ■ 도어 씰을 교체하십시오. 교체 씰은 밀레 또는 전문 매장에서 구매할 수 있습니다.

문제 해결





문제	원인과 해결
도어를 오랫동안 열어놓았는데도 신호음이 울리지 않습니다.	<p>이는 오류가 아닙니다. 설정 모드에서 알람이 꺼져 있는 것입니다. 청각 알람을 다시 켜는 방법은 다음과 같습니다.</p> <ul style="list-style-type: none"> ■ OK를 탭합니다. <p>디스플레이에  기호가 표시됩니다.</p> <ul style="list-style-type: none"> ■ < 또는 > 센서 버튼으로  기호까지 스크롤합니다. ■ OK를 탭합니다. ■ < 또는 > 센서 버튼으로  기호까지 스크롤합니다. ■ OK를 탭합니다. ■ < 및 > 센서 버튼으로 원하는 알람 및 신호음을 고릅니다. ■ OK를 탭합니다. <p>알람 및 신호음이 켜진 상태에서는  기호가 표시됩니다.</p>

경고 디스플레이

메시지	원인과 해결
■ 기호가 디스플레이에 표시되고, 조절 장치와 내부 조명이 작동하는데도 냉장고가 냉각되지 않습니다.	<p>데모 모드가 활성화되어 있습니다.</p> <ul style="list-style-type: none"> ■ OK를 터치하십시오. <p>디스플레이에 Miele가 처음 나타나고 시작 화면이 표시됩니다.</p> <ul style="list-style-type: none"> ■ OK를 터치하십시오. ■ 설정 모드  에서 < 또는 > 센서 버튼을 사용해 ■ 기호까지 스크롤하십시오. ■ OK를 터치하십시오. <p>데모 모드 ■가 꺼지고 나면 냉장고는 전원을 껐다가 다시 켜야 합니다.</p>
 이(가) 디스플레이에 표시되고 냉장고를 사용할 수 없습니다.	<p>청소 모드 기능이 켜져 있습니다.</p> <ul style="list-style-type: none"> ■ 제어 패널에서 OK 센서 버튼을 터치하여 청소 모드를 끄십시오. <p> 기호가 디스플레이에 표시됩니다.</p> <ul style="list-style-type: none"> ■ OK를 터치하십시오. <p>청소 모드  가 꺼지면 디스플레이 상단 구석에 있던 점이 사라집니다.</p> <ul style="list-style-type: none"> ■ < 또는 > 센서 버튼으로  기호까지 스크롤한 후, OK를 터치하십시오. <p>냉장고가 다시 냉각을 시작합니다.</p>

메시지	원인과 해결
<p>디스플레이에 아무것도 보이지 않습니다. 디스플레이가 꺼져 있습니다.</p>	<p>사바스 모드 가 켜지면 내부 조명은 꺼지지만, 기기는 냉각을 지속합니다.</p> <ul style="list-style-type: none"> ■ OK를 터치하십시오. <p> 기호가 디스플레이에 표시됩니다.</p> <ul style="list-style-type: none"> ■ OK를 터치하십시오. <p>사바스 모드 기능 이 켜지면 디스플레이 상단에 점 *이 표시됩니다.</p> <ul style="list-style-type: none"> ■ OK를 터치하십시오. <p>사바스 모드 기능 이 꺼지면 디스플레이 상단의 점은 사라집니다.</p>
<p>디스플레이에  기호가 있고 냉장고를 사용할 수 없습니다.</p>	<p>잠금 기능이 활성화되어 있는 것입니다.</p> <ul style="list-style-type: none"> ■ 잠금을 일시적으로 해제하거나 도어 잠금 기능을 완전히 해제합니다.
<p> 기호가 시작 디스플레이에 표시되고 신호음이 울립니다.</p>	<p>시작 디스플레이의  슛 필터 교체 알림은 필터의 교체 시기를 알려줍니다.</p> <ul style="list-style-type: none"> ■ 홀더의 슛 필터를 교체하고(“청소 및 관리 - 슛 필터 교체(옵션 액세서리)” 참조) OK 센서 버튼을 가볍게 눌러 교체가 완료되었음을 확인하십시오. <p> 기호가 시작 디스플레이에서 사라집니다.</p>
<p>디스플레이에  이(가) 켜지고, 알람이 울리며 내부 조명이 깜박입니다.</p>	<p>도어 알람이 활성화되어 있습니다.</p> <ul style="list-style-type: none"> ■ OK를 탭합니다. <p>알람이 멈추고,  기호의 불이 꺼지며, 내부 조명이 다시 켜진 상태를 유지합니다.</p> <ul style="list-style-type: none"> ■ 제품 도어를 닫습니다.

문제 해결

메시지	원인과 해결
<p>디스플레이에  기호와 오류 코드 F와 숫자가 표시됩니다. 알람도 울립니다.</p>	<p>오류가 있습니다.</p> <ul style="list-style-type: none"> ■ OK를 눌러 알람을 끕니다. ■ 밀레 서비시스템에 문의합니다. <p>오류를 보고하려면 오류 코드와 제품의 모델 식별자 및 일련번호가 있어야 합니다. 이 정보 는 디스플레이에서 확인할 수 있습니다.</p> <ul style="list-style-type: none"> ■ OK 기호를 누릅니다. <p>디스플레이에 필요한 제품 정보가 표시됩니다.</p> <ul style="list-style-type: none"> ■ OK 기호를 누릅니다. ■ 냉장고 전원을 끄려면 < 또는 > 센서 버튼으로  기호까지 스크롤하십시오. ■ < 또는 > 센서 버튼으로  기호까지 스크롤해 정보 디스플레이에서 나갑니다. ■ OK 기호를 누릅니다.
	<p>이는 제품 오류입니다. 이 화면은 선택한 다른 설정 사항들보다 우선적으로 표시됩니다.</p> <p>제품 오류 화면은 도어 및/또는 온도 알람보다 우선적으로 표시됩니다.</p>

내부 조명

⚠ 노출된 전기 부품으로 인한 감전 위험.
조명 덮개를 분리할 때 전기 부품과 접촉할 수 있는 위험이 있습니다.
조명 덮개를 분리하지 마십시오. LED 조명은 밀레 서비스 센터에서만 수리 또는 교체할 수 있습니다.

⚠ LED 조명으로 인한 부상 위험.
조명은 위험군 RG 2에 해당합니다. 덮개에 결함이 있는 경우 눈 부상을 입을 위험이 있습니다.
조명 덮개에 결함이 있는 경우 LED 조명을 가까운 거리에서 광학 도구(예: 돋보기 또는 유사 제품)를 통해 쳐다보지 마십시오.

문제	원인과 해결
내부 조명이 작동하지 않습니다.	기기의 전원이 켜져 있지 않습니다. ■ 기기를 켭니다.
	사바스 모드 ⏻ 가 켜져 있습니다. 디스플레이가 어둡지만, 냉장고는 냉각 중입니다. ■ OK를 터치하십시오. ⏻ 기호가 디스플레이에 표시됩니다. ■ OK를 터치하십시오.
	사바스 모드 기능 ⏻ 이 켜지면 디스플레이 상단에 점*이 표시됩니다. ■ OK를 터치하십시오.
	사바스 모드 기능 ⏻ 이 꺼지면 디스플레이 상단의 점은 사라집니다.
	과열을 막기 위해 제품 도어가 열린지 15분 이후 조명이 자동으로 꺼집니다. 이러한 경우가 아닌 경우 오류가 있는 것입니다. ■ 밀레 서비스 센터에 문의하십시오.
내부 조명이 깜박입니다.	이는 오류가 아닙니다. 도어 알람이 활성화되어 있습니다.

소음

냉장고가 작동할 때 다양한 소리를 냅니다.
냉각 성능이 낮은 경우, 냉장고는 전력을 절약하지만 더 오래 작동하게 됩니다. 소리가 작아집니다.
냉각 성능이 높은 경우 음식이 더 빠르게 냉각됩니다.
소리가 커집니다.

문제 해결

정상적인 소음	소음의 원인은 무엇입니까?
씩씩거리는 소리	냉각 회로에 냉매가 주입되고 있습니다.
거품 소리, 꿀렁이는 소리, 찰박이는 소리	냉매가 파이프 안을 순환하며 내는 소리입니다.
윙윙거리는 소음	냉장고가 냉각되지 않습니다.
딸깍이는 소리	온도 조절 장치가 컴프레서를 켜거나 끄고 있습니다.
윙윙거리는 소음, 웅웅거리는 소리	팬이 작동 중입니다. 자동 도어 열림 장치(모델에 따라 다름)가 도어를 열거나 닫습니다.
깨지는 듯한 소리	냉장고 부품이 팽창하고 있습니다.
덜컹거리는 소리	밸브 또는 플랩이 작동 중입니다.
윙윙거리는 소리 (물통이 있는 냉장고)	물통에서 물이 펌핑되고 있습니다.
후루룩거리는 소리(소프트 클로즈 메커니즘 냉장고)	소프트 클로즈 도어가 열리거나 닫히는 중입니다.
특정한 소음은 어쩔 수 없이 발생한다는 점(컴프레서의 소음과 냉각수가 냉각 회로에서 순환하는 소리)에 유의합니다.	

소음	원인과 해결
진동, 덜컹거림, 딸깍이는 소리	냉장고의 균형이 맞지 않습니다. 수평계로 냉장고의 수평을 점검하고 조정합니다. 냉장고 아래의 조절식 다리(모델에 따라)를 높이거나 내려 수평을 조정할 수 있습니다. 빌트인 기기: 140 cm 이상의 빌트인 설치 공간에는 기기 받침 아래에 제공된 지지대를 놓습니다.
	냉장고가 다른 제품 또는 가구와 닿습니다. 다른 곳으로 옮깁니다.
	서랍, 바스켓 또는 선반이 달그닥거리거나 끼었습니다. 분리할 수 있는 구성품을 모두 확인하고 다시 올바르게 장착합니다.
	병이나 용기가 서로 부딪힙니다. 병 또는 용기 간에 거리를 둡니다.
	운송 케이블 클립(모델별로 상이)이 기기 후면에 늘어서 있습니다. 운송 케이블 클립을 분리합니다.

문제를 직접 해결하기 위한 정보와 밀레 부품에 대한 정보는 www.miele.com/service에서 찾아볼 수 있습니다.

고장 시 연락처

사용자가 직접 해결할 수 없는 고장은 밀레 고객 서비스 센터로 문의해 주십시오.

www.miele.com/service 온라인 문의를 통해 밀레 고객 서비스 센터에 예약하실 수 있습니다.

밀레 고객 서비스 센터 연락처는 사용설명서 마지막 장에서 확인하실 수 있습니다.

밀레 고객 서비스 센터에 문의하실 때 기기의 모델명과 제품번호(Fabr./SN/Nr.)를 말씀해주시면 빠르게 도움을 드릴 수 있습니다. 이 정보는 냉장고 내부 캐비닛의 데이터 플레이트 또는 정보  아래 설정 모드("추가 설정 선택" 참조)에서 확인할 수 있습니다.

고객님과의 전화 내용은 밀레 서비스 품질 향상을 위해 모니터링 및 녹음되며 사용설명서의 내용에 따라 해결할 수 있는 문제의 경우 서비스 출장 시 요금이 부과될 수 있습니다.

보증

제품은 구입일로부터 2년간 보증됩니다. 보증 사용 약관에 대한 자세한 내용은 보증서를 참조하시거나 밀레 서비스 센터로 문의하십시오.

저작권 및 라이선스

밀레는 작동과 제어 목적으로 오픈 소스 라이선스 약관이 적용되지 않는 자사 또는 타사 소프트웨어를 사용합니다. 소프트웨어와 그 구성 요소는 저작권으로 보호됩니다. 밀레와 타사가 보유한 저작권은 반드시 준수해야 합니다.

또한 가전에 탑재된 커뮤니케이션 모듈은 오픈 소스 라이선스 사용 조건에 따라 배포된 소프트웨어 구성 요소를 포함하고 있습니다. 해당 저작권 고지, 해당 시점에서 유효한 라이선스 약관 사본, 세부 정보와 함께 기기에 포함된 오픈 소스 구성 요소에는 웹 브라우저로 다음 IP를 통해 로컬로 액세스할 수 있습니다([http\[s\]://<IP 주소>/Licenses](http[s]://<IP 주소>/Licenses)). 이곳에 표시된 오픈 소스 라이선스의 책임과 보증 협의는 각 권리를 보유한 당사자에 한해 적용됩니다.

■ (주)밀레코리아

서울시 강남구 논현로 559 밀레하우스 빌딩 (06126)

■ 홈페이지: www.miele.co.kr

■ 온라인 쇼핑몰: shop.miele.co.kr

■ A/S 신청: 전국 1577-1597

■ 본 제품은 수입 완제품으로 공급이 일시 지연될 수 있습니다.

KS 4783 ...

ko-KR

M.-Nr. 12 137 480 / 03 / 002