

## Käyttö- ja asennusohje Jääkaappi-pakastinyhdistelmä



Lue  **ehdottomasti**  tämä käyttö- ja asennusohje ennen kylmälaitteiden paikalleen sijoittamista, asennusta ja käyttöönottoa. Näin vältät mahdolliset vahingot ja laitteiden rikkoutumisen.

# Sisältö

<b>Tärkeitä turvallisuusohjeita</b> .....	<b>5</b>	Ovihälytyksen  laukeamiseen kuluva aika .....	37
<b>Ympäristönsuojelu ja vastuullisuus</b> .....	<b>14</b>	PerfectFresh-kylmätilojen lämpötilataso  .....	37
Näin säästät energiaa: .....	15	Verkottaminen  .....	37
<b>Asennus</b> .....	<b>17</b>	Painikeääni  /  .....	37
Sijoituspaiikka .....	17	Hälytys- ja merkkiäänät  /  .....	37
Ilmankiertovaatimukset .....	18	Näytön kirkkaus  .....	37
Kylmälaitteen sijoittaminen paikalleen .....	19	Lämpötilayksikkö °C/°F .....	37
Kylmälaitteen suoristaminen .....	20	Esittelytila  .....	38
Jääkaapin oven suoristaminen .....	20	Tehdasasetukset  .....	38
Laatikon suoristus .....	21	Kylmälaitteen tiedot  .....	38
Vesiliitäntä .....	22	Aktiivihiihisuodattimen (AirClean-järjestelmä) merkiva- lo  .....	38
Turvallisuusohjeita vesiliitäntää varten .....	22	Vedensuodattimen merkiva- lo  .....	38
Kylmälaitteen liittäminen vesi- johtoverkkoon .....	23	Puhdistustila  .....	38
Vesisäiliön asettaminen paikalleen .....	24	<b>Turvallisuus</b> .....	<b>39</b>
Vedensuodattimen (aktiivihiih- suodattimen) asennus .....	25	Pakastinlaatikon/Freeze&Cool- laatikon lämpötilahälytys .....	39
Vesiliitäntän tiivyyden varmistus .....	25	Ovihälytys .....	39
Sähköliitäntä .....	26	Laitteen toiminnot .....	40
Laitteen mitat .....	27	SuperCool&AirClean  .....	40
Joka puolelta keittiökalusteiden ympäriä .....	30	SuperFrost  -pakastustoimin- to .....	41
Asennus seinän viereen .....	31		
<b>Tutustuminen laitteeseen</b> .....	<b>32</b>		
Näyttö .....	34		
Jään/veden annosteluysikön näyt- tö .....	35		
Asetustila  .....	36		
Juhlatila  .....	36		
Lomatila  .....	36		
Jään/veden annosteluysikkö  .....	36		
Jääpalakone  .....	36		
QuickIce  .....	36		
Turvalukitus  /  .....	36		
Kylmälaitteen kytkeminen pois päältä  .....	37		
Sapattitila  .....	37		
Tietoa Sapattitilasta  .....	37		

Sisätilan muuttaminen.....	41	Jään/veden annosteluysikön käyt-	
Sallittu enimmäiskuormitus .....	41	töönotto.....	52
Ovihyllyjen/pullohyllyn ottami-		Annosteluysikön puhdistami-	
nen pois paikaltaan tai siirtämi-		nen .....	52
nen .....	41	Jääpalakoneen puhdistus.....	52
Ovyhyllyjen/pullohyllyn pidik-		Jään/veden annosteluysikön 	
keen siirtäminen.....	42	ottaminen käyttöön .....	53
Hyllyjen ottaminen pois tai siir-		Jään/veden annosteluysikön il-	
täminen .....	42	maus.....	53
Pienen hyllyn irrotus ja varas-		Kylmälaitteen kytkeminen pois	
tointi.....	43	päältä .....	54
Tilanjakolevyn pullotelineen		Jääkaapin tai Freeze&Cool-	
käyttö .....	43	alueen kytkeminen pois päältä	
Jääkaapin laatikoiden irrotus.....	44	erikseen.....	54
Jääkaapin laatikoiden asettami-		Jääkaapin tai Freeze&Cool-laati-	
nen paikalleen.....	44	kon kytkeminen erikseen takai-	
Kaukalon ottaminen pois		sin päälle .....	54
Freeze&Cool-laatikosta ja sen		Kun et aio käyttää laitetta pit-	
asettaminen paikalleen .....	45	kään aikaan .....	54
Alemman pakastinlaatikon kau-		<b>Käyttö</b> .....	<b>55</b>
kalon ottaminen pois paikaltaan		Lämpötilanosoitinimet .....	55
ja asettaminen takaisin .....	45	Jääkaapin lämpötilan säätöalue ..	55
Vakiovarusteet .....	46	Pakastimen lämpötilan säätö-	
Erikseen ostettavat lisävarusteet ....	47	alue .....	55
<b>Käyttöönotto</b> .....	<b>48</b>	Freeze&Cool-laatikon mahdolini-	
Ennen ensimmäistä käyttökertaa....	48	set lämpötilan asetusarvot.....	56
Liittäminen sähkö- ja vesijohto-		Kylmälaitteen eri alueiden lämpö-	
verkkoon.....	48	tilojen säätö.....	56
Aktiivihiihluodattimen		SuperCool&AirClean-toimin-	
(AirClean-järjestelmä) asettami-		non  kytkeminen päälle .....	56
nen jääkaappiin.....	48	SuperCool&AirClean toiminnon 	
Kylmälaitteen kytkeminen päälle	50	kytkeminen pois päältä.....	56
Verkottaminen.....	50	SuperFrost-toiminnon  kytkemi-	
Verkotuksen edellytykset .....	51	nen päälle .....	56
Scan & Connect -toiminnon		SuperFrost-toiminnon  kytkemi-	
suorittaminen .....	51	nen pois päältä .....	57
		Elintarvikkeiden säilytys jääkaapis-	
		sa .....	57
		Erilaiset lämpötila-alueet.....	57
		Säilytänkö elintarvikkeita pakat-	
		tuina vai pakkaamattomina? .....	58

# Sisältö

Säilytys PerfectFresh Pro -kylmätilassa.....	58	Vedensuodattimen (aktiivihiihi-suodattimen) vaihto.....	79
Kostea lokero .....	59	Etupinnan ja sivuseinien puhdistus .	80
Kuiva lokero.....	60	Ovitiivisteiden puhdistus .....	80
Elintarvikkeiden säilytys		Ilmankiertoaukkojen puhdistus .....	80
Freeze&Cool-tilassa.....	62	Puhdistuksen jälkeen .....	80
Sopivan asetuksen valinta .....	62	<b>Vianetsintä ja ongelmien ratkaisu .</b>	<b>82</b>
Säilytysuusitus Freeze&Cool-alueelle .....	62	Sisävalo.....	93
Tuoreiden elintarvikkeiden pakastus ja säilytys.....	63	Syitä laitteesta kuuluviin ääniin .....	93
Jään/veden annosteluyksikkö .....	64	<b>Huolto</b> .....	<b>96</b>
Lukitustoiminnon  aktivointi....	65	Yhteydenotto häiriötilanteissa.....	96
Lukitustoiminnon  ottaminen pois päältä.....	65	EPREL-tuotetietokanta .....	96
Valaistuksen  kytkeminen päälle .....	65	Takuu .....	96
Valaistuksen  kytkeminen pois päältä.....	65	<b>Tiedot</b> .....	<b>97</b>
Jääpalojen  annostelu .....	65	Vaatimustenmukaisuusvakuutus .....	97
Jäämurskan  annostelu .....	66	Tekijänoikeudet ja lisenssit .....	97
Jääveden  annostelu.....	66		
Oma annoskoko  : Vesimäärän asettaminen.....	66		
Oman annoskoon  käyttö .....	66		
<b>Asetusten muuttaminen</b> .....	<b>67</b>		
<b>Puhdistus ja hoito</b> .....	<b>76</b>		
Sulatus .....	76		
Tietoa puhdistusaineista .....	76		
Kylmälaitteen valmistelu puhdistusta varten .....	76		
Sisätilan puhdistus .....	76		
Varusteiden puhdistus käsin vai astianpesukoneessa.....	77		
Pullohyllyn purkaminen osiin .....	78		
Tilanjakolevyn irrotus puhdistusta varten ja asettaminen paikalleen.....	78		
Lokeron kannen irrotus puhdistusta varten ja asettaminen paikalleen.....	78		
Jääpalakoneen puhdistus .....	79		
Jään/veden annosteluyksikön puhdistus.....	79		

Tämä kylmälaite täyttää vaaditut turvallisuusmääräykset. Sen asianton käyttö voi kuitenkin aiheuttaa henkilö- tai esinevahinkoja.

Lue laitteen mukana toimitettu käyttö- ja asennusohje tarkoin ennen kuin alat käyttää kylmälaitetta. Ne sisältävät tärkeitä tietoja laitteen asennuksesta, turvallisuudesta, käytöstä ja huollosta. Perehtymällä siihen vältät mahdolliset vahingot ja kylmälaitteen rikkoutumisen.

Standardin IEC 60335-1 vaatimusten mukaisesti Miele kehottaa sinua lukemaan kaikki kylmälaitteen asennusta koskevat tiedot sekä kappaleen Tärkeitä turvallisuusohjeita ja noudattamaan niitä.

Miele ei vastaa vahingoista, jotka aiheutuvat näiden ohjeiden noudattamatta jättämisestä.

Säilytä käyttö- ja asennusohje. Jos luovutat laitteen toiselle käyttäjälle, muista antaa käyttö- ja asennusohje sen mukana.

### Määräystenmukainen käyttö

- ▶ Tämä kylmälaite on tarkoitettu käytettäväksi kotitalouksissa ja kotitalouksien kaltaisissa ympäristöissä, kuten
    - myymälöissä, toimistoissa ja muissa työtiloissa
    - maataloilla
    - hotelleissa, motelleissa, aamiaismajoituspaikoissa yms. asuintiloissa, joissa se tarjotaan yksittäisten asiakkaiden käyttöön.Tätä kylmälaitetta ei ole tarkoitettu käytettäväksi ulkotiloissa.
  - ▶ Tätä kylmälaitetta saa käyttää ainoastaan kotitalouksien kaltaisissa ympäristöissä ja vain elintarvikkeiden jäähdyttämiseen ja säilyttämiseen, tuoreiden elintarvikkeiden pakastamiseen, jääpalojen valmistamiseen ja juomaveden annosteluun. Kaikenlainen muu käyttö on kielletty.
  - ▶ Tämä kylmälaite ei sovellu lääkkeiden, veriplasman, laboratorio-näytteiden tai vastaavien, lääkintälaitedirektiivin alaisten aineiden ja tuotteiden säilytykseen tai jäähdytykseen. Kylmälaitteen vääränlainen käyttö voi vahingoittaa säilytettäviä tuotteita tai johtaa niiden pilaantumiseen. Kylmälaitetta ei myöskään saa käyttää tilassa, jossa säilytetään herkästi räjähtäviä aineita.
- Miele ei vastaa vahingoista, jotka johtuvat laitteen asiattomasta tai käyttöohjeiden vastaisesta käytöstä.

## Tärkeitä turvallisuusohjeita

---

- ▶ Lapset tai aikuiset henkilöt, jotka eivät pysty käyttämään laitetta turvallisesti fyysisten, aistillisten tai henkisten kykyjensä puutteellisuuden vuoksi tai jotka ovat kokemattomia ja tietämättömiä sen toiminnasta, eivät saa käyttää tätä kylmälaitetta ilman vastuullisen henkilön valvontaa tai opastusta. Tällaiset henkilöt saavat käyttää kylmälaitetta ilman valvontaa vain, kun heille on opetettu, miten sitä käytetään turvallisesti ja kun he ymmärtävät, mitä vaaratilanteita sen käyttöön saattaa liittyä.

### Jos kotonasi on lapsia

- ▶ Pidä alle 8-vuotiaat lapset loitolla kylmälaitteesta, jollet valvo heidän toimiaan koko ajan.
- ▶ Yli 8-vuotiaat saavat käyttää kylmälaitetta ainoastaan, jos heille on kerrottu miten laitetta käytetään turvallisesti. Lasten on ymmärrettävä, millaisia vaaratilanteita laitteen väärä käyttö voi aiheuttaa.
- ▶ Lapset eivät saa puhdistaa kylmälaitetta ilman valvontaa.
- ▶ Valvo kylmälaitteen läheisyydessä oleskelevien lasten toimintaa. Älä koskaan anna lasten leikkiä kylmälaitteella.
- ▶ Tukehtumisvaara. Jos lapset saavat leikkiä pakkausmateriaaleilla, he saattavat vetää esim. pakkausmuoveja pänsä yli ja tukehtua niihin. Pidä siksi pakkausmateriaalit pois lasten ulottuvilta.

### Tekninen turvallisuus

- ▶ Kylmäainekierron tiiviys on testattu. Kylmälaite täyttää vaaditut turvallisuusmääräykset sekä asianomaiset EU-direktiivit.



Jos kylmäainepiiri vaurioituu, kylmäainetta ja öljyä voi päästä vuotamaan ja ne voivat syttyä palamaan.

- ▶ Varoitus: Tulipalovaara/helposti syttyvä. Tämä varoitusmerkki sijaitsee kompressorissa merkiksi siitä, että se sisältää helposti syttyvää materiaalia. Älä poista tätä tarraa.

Laitteen kylmäaine (tiedot arvokilvessä) on ympäristöystävällistä, mutta syttyvää.

Tämän ympäristöystävällisen kylmäaineen vuoksi laitteen käyntiään on toisinaan tavallista kovempi. Kompressorin käyntiäänensä lisäksi koko kylmäaineen kiertojärjestelmästä voi kuulua nestevirtauksen ääniä. Näitä ääniä ei valitettavasti voi välttää, mutta ne eivät kuitenkaan vaikuta kylmälaitteen suorituskykyyn.

Varo, ettei kylmälaitteen kylmäainekierto vahingoitu laitteen kuljetuksen tai kalusteisiin sijoittamisen/asennuksen aikana. Jäähdytysputkistosta ulospursuava kylmäaine saattaa vahingoittaa silmiä ja vuotamaan päässyt kylmäaine saattaa syttyä palamaan.

Jos kylmäainetta pääsee ulos:

- Vältä avotulta ja sytytyslähteitä.
- Irrota kylmälaite sähköverkosta.
- Tuuleta muutaman minuutin ajan tilaa, jossa kylmälaite sijaitsee.
- Ota yhteys huoltoon.

► Mitä enemmän laitteessa on kylmäainetta, sitä suurempaan tilaan laite on sijoitettava. Jos kylmäainetta pääsee vuotamaan ilmaan, liian pienissä tiloissa voi syntyä syttyvä kaasu-ilmaseos. Kutakin 8 grammaa kylmäainetta kohti on oltava vähintään 1 m<sup>3</sup> huonetilaa. Kylmälaitteesi kylmäaineen määrä on mainittu laitteen sisäpuolella olevassa arvokilvessä.

► Jos ilmankiertoaukot peitetään tai tukitaan, kylmäainekierron vaurioituessa voi muodostua syttyvä kaasu-ilmaseos. Noudata siksi ehdottomasti ilmoitettuja ilmanotto- ja ilmanpoistoaukkojen mittoja. Ilmanotto- ja ilmanpoistoaukkoja ei saa peittää eikä tukkia.

► Varmista että sähköverkon liitännätiedot (sulake, jännite ja taajuus) vastaavat kylmälaitteen arvokilvessä ilmoitettuja tietoja, ennen kuin liität pistotulpan pistorasiaan. Näiden tietojen on ehdottomasti vastattava toisiaan, muuten kylmälaite saattaa vahingoittua. Ota epäselvissä tapauksissa yhteyttä sähköasentajaan.

► Kylmälaitteen sähköturvallisuus on taattu ainoastaan silloin, kun se on liitetty asianmukaisesti asennettuun, maadoitettuun sukopistorasiaan. Asennuksen maadoituksen toimivuus on ehdottomasti testattava. Myös sijoituspaikan sähköjärjestelmä on epäselvissä tapauksissa testattava.

## Tärkeitä turvallisuusohjeita

---

► Ajoittainen tai jatkuva käyttö itsenäisten tai verkon kanssa synkronoimattomien energijärjestelmien (kuten erillisten verkkojen, vara-voimajärjestelmien) kanssa on mahdollista. Edellytyksenä on, että käytettävä energijärjestelmä on standardin EN 50160 tai muun vastaavan standardin mukainen.

Asennus täytyy myös saarekekäytössä ja ei synkronoidussa käytössä varustaa suojalaitteilla, joita edellytetään tavanomaisen sähköasennuksen ja tämän Miele-tuotteen käytön yhteydessä, ja niiden asianmukainen toiminta on varmistettava, tai vaihtoehtoisesti asennus on varustettava muunlaisilla vastaavan suojaustason takaavilla suojalaitteilla. Tämä voidaan tehdä esimerkiksi VDE-AR-E 2510-2:n nykyisissä soveltamissäännöissä kuvatulla tavalla.

► Jotta laite voidaan tarvittaessa irrottaa nopeasti sähköverkosta, pistorasiaan on päästävä helposti käsiksi eikä se saa sijaita suoraan laitteen takana.

► Jos liitäntäjohto vahingoittuu, irrota kylmälaite välittömästi sähköverkosta. Ota yhteys huoltoon.

► Jos laitteen mukana toimitettu verkkoliitäntäjohto vahingoittuu, vain Mielen valtuuttama huoltoliike saa vaihtaa sen uuteen Mielen liitäntäjohtoon. Rikkinäiset osat saa vaihtaa vain Original Miele -varaosiin. Turvallisuuden vuoksi verkkoliitäntäjohtoon saa vaihtaa vain valtuutettu sähköasentaja tai Miele-huoltoliike.

► Älä liitä kylmälaitetta sähköverkkoon jatkojohdon tai haaroituspistorasian avulla, jottei laitteen sähköturvallisuus vaarannu (ylikuumenemisvaara).

► Jos kylmälaitteen jännitteisiin osiin tai verkkoliitäntäjohtoon pääsee kosteutta, seurauksena voi olla oikosulku. Älä siksi sijoita kylmälaitetta tiloihin, missä se on alttiina kosteudelle tai roiskevedelle (esim. autotalli, pesutilat).

► Tätä kylmälaitetta ei saa käyttää muualla kuin kiinteästi paikallaan pysyvissä sijoituspaikoissa (esim. asennus laivoihin on kielletty).

► Vahingoittunut kylmälaite voi vaarantaa turvallisuutesi. Tarkista kylmälaite näkyvien vaurioiden varalta. Älä koskaan ota käyttöön vahingoittunutta kylmälaitetta.

► Tätä kylmälaitetta ei ole tarkoitettu sijoitettavaksi kalusteisiin.

► Kylmälaite täytyy irrottaa sähköverkosta aina asennus-, huolto- ja korjaustöiden ajaksi sekä silloin, kun kylmälaite liitetään vesijohtoverkkoon. Kylmälaite on kytketty pois sähköverkosta vasta, kun:

## Tärkeitä turvallisuusohjeita

---

- laitteen automaattisulake on kytketty pois päältä,
- laitteen keraaminen sulake on kierretty irti sulaketaulusta tai
- laitteen pistotulppa on irrotettu pistorasiasta. Kun irrotat laitteen sähköverkosta, älä vedä liitäntäjohdosta, vaan tartu aina pistotulppaan.

► Asiattomista asennus-, huolto- ja korjaustöistä tai väärin tehdystä vesiliitännästä voi aiheutua vaaratilanteita laitteen käyttäjälle.

Asennus- ja huoltotyöt, korjaukset, laitteen liittäminen vesijohtoverkoon sekä kaikki annosteluysikköön tehtävät korjaukset on jätettävä valtuutetun Miele-huoltoliikkeen tehtäviksi.

► Jääpalakoneen saa liittää vain kylmävesiliitäntään.

► Valmistaja ei vastaa vahingoista, jotka johtuvat väärin tehdystä vesiliitännästä.

► Takuuajana tehtävät korjaukset on jätettävä ainoastaan Mielen valtuuttaman huoltoliikkeen tehtäviksi, muuten takuu ei ole enää voimassa.

► Rikkinäiset koneen osat saa vaihtaa vain alkuperäisiin Miele-varaosiin. Vain näin laitteen turvallinen toiminta on taattu.

► Tämä kylmälaite on varustettu erityisvaatimukset (esim. lämmön-, kosteuden-, kemikaalien-, kulutuksen- ja värinänkestävyys) täyttävällä erikoisvalonlähteellä. Tätä valonlähdettä saa käyttää vain tähän nimenomaiseen tarkoitukseen. Tämä valonlähde ei sovellu huonetilan valaisuun. Valonlähteen saa vaihtaa ainoastaan Mielen valtuuttama huoltoliike. Tässä kylmälaiteessa on useampia, vähintään energiatehokkuusluokkaan G kuuluvia valonlähteitä.

### Asianmukainen asennus

► Kylmälaite on erittäin raskas ja se voi helposti kaatua eteenpäin ovien ja laatikoiden ollessa auki:

- Kylmälaitteen kuljettamiseen ja siirtämiseen tarvitaan vähintään kaksi henkilöä.
- Älä yritä sijoittaa kylmälaitetta paikalleen yksin.
- Älä koskaan jätä kylmälaitetta asennuksen aikana ilman valvontaa.
- Suorista kylmälaite säätäjalkojen avulla niin, että se seisoo tukevasti paikallaan. Varmista, että alemman laakeripukin ylimääräinen säätöjalka ottaa kiinni lattiaan.

# Tärkeitä turvallisuusohjeita

---

► Käytä kylmälaitetta kuljettaessasi ja asentaessasi aina suojakäsineitä.

## Asianmukainen käyttö

► Kylmälaitteen ympäristön lämpötila ei saa laskea alle laitteen huoneenlämpötilaluokassa ilmoitetun ala-arvon eikä nousta yli annetun yläarvon. Huoneenlämpötilaluokka on ilmoitettu laitteen arvokilvessä, joka sijaitsee kylmälaitteen sisällä. Liian matala ympäristön lämpötila pidentää kompressorin seisontajaksoja, jolloin kylmälaite ei pysy riittävän kylmänä.

► Ilmanotto- ja ilmanpoistoaukkoja ei saa peittää eikä tukkia. Moitteeton ilmavirtaus ei ole silloin enää taattu. Energiankulutus kasvaa ja rakenteisiin voi tulla vaurioita.

► Rasvaa tai öljyä sisältävät elintarvikkeet aiheuttavat laitteen vaurioitumisen vaaran. Jos säilytät kylmälaitteessa tai sen ovesa rasvaa tai öljyä sisältäviä elintarvikkeita, varmista, ettei tuotteista mahdollisesti valuva rasva tai öljy pääse kosketuksiin kylmälaitteen muovisten osien kanssa. Tästä voi aiheuttaa muoviin jännityshalkeamia, jolloin se murtuu tai rikkoutuu.

► Helposti syttyvät kaasuseokset aiheuttavat tulipalo- ja räjähdysvaaran. Älä säilytä räjähtäviä aineita tai räjähtäviä ponnekaasuja käytäviä suihkepulloja kylmälaitteessa. Laitteen sähköisten osien aiheuttamat kipinät voivat sytyttää helposti syttyviä kaasuseoksia. Tällaiset suihkepullot tunnistat liekkisymbolista tai ainesosaluettelon merkinnöistä. Jos ponnekaasuja pääsee vuotamaan, laitteen sähköisten osien aiheuttamat kipinät voivat sytyttää ne.

► Räjähdyksivaara. Älä käytä sähkölaitteita (esim. jäätelökonetta) kylmälaitteen sisällä. Se voi aiheuttaa kipinöintiä.

► Loukkaantumisen ja vahingoittumisen vaara. Älä säilytä pakastimessa hiilihappopitoisia juomia tai muita jäätyviä nesteitä sisältäviä tölkkejä tai pulloja. Tölkit tai pullot voivat haljeta jäätyessään.

► Loukkaantumisen ja vahingoittumisen vaara. Jos pikajäähdytät juomapulloja pakastimessa, muista ottaa ne pois viimeistään tunnin kuluessa. Pullot voivat haljeta, jos ne ehtivät jäätyä.

► Loukkaantumisvaara. Älä koske pakasteisiin tai pakastimen sisätilan metalliosiin märin käsin. Kätesi voivat jäätyä kiinni.

► Loukkaantumisvaara. Älä koskaan laita jääpaloja tai jäätelöpuikkoa, varsinkaan mehujäätä, suuhusi heti pakastimesta ottamisen jälkeen. Ne ovat niin kylmiä, että ne voivat jäätyä kiinni huuliisi tai kieleesi.

► Älä koskaan pakasta sulaneita elintarvikkeita uudelleen. Käytä sulaneet elintarvikkeet mahdollisimman nopeasti, sillä niiden ravintoarvo heikkenee ja ne pilaantuvat nopeasti. Kypsennyksen jälkeen voit pakastaa elintarvikkeet uudelleen.

► Liian kauan säilytettyjen elintarvikkeiden nauttimisesta voit saada jopa ruokamyrkytyksen.

Säilyvyyteen vaikuttavat monet tekijät, esim. elintarvikkeiden tuoreus, laatu ja säilytyslämpötila. Lue aina tarkoin elintarvikepakkauksessa olevat säilytysohjeet ja tarkista viimeinen käyttöpäivä!

► Jotta elintarvikkeet jäätyisivät läpikotaisin mahdollisimman nopeasti, kylmälaitteen enimmäispakastuskykyä ei saa ylittää. Vuorokautinen enimmäispakastuskyky on ilmoitettu laitteen arvokilvessä "Pakastuskyky ... kg/24 h".

### Varusteet ja varaosat

► Käytä vain Mielen alkuperäisiä varusteita ja varaosia. Jos laitteeseen asennetaan tai siinä käytetään muita osia, sen takuu-aika, takuu ja/tai tuotevastuu päättyvät.

► Miele antaa toiminnallisille varaosille jopa 15 ja vähintään 10 vuoden toimitustakuun kyseisen kylmälaitemallin valmistuksen päättymisen jälkeen.

### Puhdistus ja hoito

► Huuhtelee tulovesiliitintä ja jääpalakone säännöllisesti siten, että heität 3 peräkkäistä jääpala-annosta pois. Tee se:

- ennen ensimmäistä käyttökertaa
- kun jääpalakone on ollut pitkään käyttämättä (yli viisi vuorokautta)
- säännöllisesti (vähintään kerran kuukaudessa), kun käytät jääpala-konetta jatkuvasti, jottei järjestelmä tukkiudu jäämurusista (näin vältät tulovesiputken tukkeutumisen)
- ennen kuin otat jääpalakoneen pois käytöstä pitemmäksi aikaa

► Varoitus. Älä käytä sulatuksen nopeuttamiseksi mitään mekaanisia apuvälineitä tai keinoja, joita valmistaja ei suosittele.

► Älä öljyä ovitiivisteitä, koska öljy haurastuttaa tiivisteitä ajan kuluessa.

► Älä koskaan käytä höyrypuhdistimia kylmälaitteen puhdistukseen tai sulatukseen.

Höyry voi päästä laitteen jännitteisiin osiin ja aiheuttaa oikosulun.

## Tärkeitä turvallisuusohjeita

---

► Terävät tai teräväreunaiset esineet vahingoittavat höyrystimiä, mikä heikentää kylmälaitteen toimintaa. Älä siksi käytä teräviä tai teräväreunaisia esineitä

- huurre- ja jääkerrosten poistamiseen,
- kiinnijäytyneiden jääpala-astioiden ja pakasteiden irrottamiseen.

► Älä koskaan sulata kylmälaitetta laittamalla sen sisään kynttilöitä tai sähkölaitteita. Laitteen muovi vahingoittuu.

► Älä käytä sulatukseen sulatus- tai jäänpoistoaineita. Sulatussuihkeet ja jäänpoistoaineet voivat muodostaa räjähtäviä kaasuja, sisältää muovia vahingoittavia liuotin- tai ponneaineita sekä lisäksi olla terveydelle haitallisia.

### Laitteen kuljetus

► Kuljeta kylmälaitetta vain pystyasennossa ja kuljetuspakkauksessaan, jotta se ei vaurioidu.

► Loukkaantumisen ja vahingoittumisen vaara. Kylmälaitteen kuljettamiseen tarvitaan kaksi henkilöä, koska se on erittäin painava.

### Vanhan laitteen käytöstä poistaminen

► Leikkivät lapset voisivat vahingossa lukita itsensä kylmälaitteen sisään ja tukehtua.

- Irrota laitteen ovi (ovet).
- Ota laatikot ulos.
- Jätä hyllyt kylmälaitteeseen, jotta lapset eivät pääse helposti sen sisään.
- Riko tarvittaessa vanhassa kylmälaitteessasi mahdollisesti oleva oven salpalaite. Näin estät leikkiviä lapsia jäämästä vahingossa lukon taakse ja joutumasta hengenvaaraan. Näin estät leikkiviä lapsia jäämästä vahingossa lukon taakse ja joutumasta hengenvaaraan.

► Sähköiskuvaara!

- Leikkaa liitântäjohtojen pistotulppa irti.
- Katkaise käytöstä poistettavan laitteen liitântäjohto.

Hävitä liitântäjohto ja pistotulppa erillään vanhasta laitteesta.

► Älä sijoita kylmälaitetta hävittämisen aikana tai sen jälkeen bensiinin tai muiden syttyvien kaasujen tai nesteiden läheisyyteen.

- Laitteesta valuvan öljyn tai kylmäaineen aiheuttama tulipalovaara. Laitteen sisältämät kylmäaine ja öljy ovat syttyviä. Laitteesta vuotava kylmäaine tai öljy voi riittävän korkeina pitoisuuksina syttyä joutuesaan kosketuksiin äärimmäisten lämmönlähteiden kanssa. Pidä huolta, ettei laitteen kylmäainekierto pääse vaurioitumaan laitteen hävittämisen aikana. Näin vältät kylmäaineen (tiedot löytyvät arvokilvestä) ja öljyn hallitsemattomat vuodot.
- Jäähdytysputkistosta ulospursuava kylmäaine saattaa vahingoittaa silmiä! Älä siksi vahingoita laitteen kylmäaineen kiertojärjestelmää esimerkiksi seuraavilla tavoilla:
- höyrystimen jäähdytysputkiin tulee reikiä.
  - jäähdytysputki katkeaa.
  - jäähdytysputken pinta hankautuu rikki.

### **Kompressorissa oleva varoitusmerkki (ei kaikissa malleissa)**

Tämä varoitusmerkki koskee vain laitteen kierrätystä. Normaalkäytössä mitään vaaraa ei ole.



- Kompressorin sisältämä öljy on vaarallista nieltynä tai hengitettynä.

# Ympäristönsuojelu ja vastuullisuus

---

## Pakkauksen hävittäminen

Pakkaus helpottaa laitteen käsittelyä ja suojaa sitä vaurioilta kuljetuksen aikana. Pakkausmateriaalit on valmistettu luonnossa hajoavista ja useimmiten uusio- käyttöön soveltuvista materiaaleista.

Pakkausmateriaalin palauttaminen kiertoon säästää raaka-aineita. Lajittele pakkausmateriaalit asianmukaisesti keräysastioihin. Kuljetuspakkaukset voit palauttaa Miele-kauppiaillesi.

## Vanhan koneen käytöstä poistaminen

Sähkö- ja elektroniikkalaitteet sisältävät monenlaisia arvokkaita materiaaleja. Ne sisältävät kuitenkin myös aineita, seoksia ja osia, jotka ovat laitteiden toiminnan ja turvallisuuden kannalta välttämättömiä. Tavallisen kuiva- tai sekajätteen joukossa tai muuten asiattomasti käsiteltyinä tällaiset aineet voivat aiheuttaa haittaa terveydelle ja vahingoittaa ympäristöä. Älä siksi missään tapauksessa hävitä vanhaa laitettasi kuiva- tai sekajätteen mukana.



Huolehdi siitä, ettei kukaan pääse vaurioittamaan kylmälaitetta ennen sen viemistä asianmukaiseen keräyspisteeseen.

Tällä tavoin varmistat sen, etteivät jäädytysputkistojen kylmäaineet tai kompressorin sisältämä öljy joudu luontoon.

Vie käytöstä poistettava laite kotikuntasi järjestämään ilmaiseen sähkö- ja elektroniikkaromun keräyspisteeseen tai kierrätyskeskukseen. Voit myös palauttaa sen kodinkoneliikkeeseen tai Mielelle. Lain mukaan olet itse vastuussa mahdollisten laitteessa olevien henkilötieto-

jesi poistamisesta. Laki velvoittaa sinua poistamaan ehjinä laitteesta kaikki vanhat paristot ja irrotettavat käytöstä poistettavat akut ja lamput, jotka voi poistaa rakenteita rikkomatta. Toimita ne asianmukaisesti ilmaisiin keräyspisteisiin.

Muista aina säilyttää vanha laite poissa lasten ulottuvilta, kunnes viet sen keräyspisteeseen.

## Näin säästät energiaa:

- Sijoituspaikka** Jos ympäristön lämpötila on tavallista korkeampi, kylmäkoneisto käy tavallista useammin ja energiankulutus kasvaa. Siksi:
- Sijoita kylmälaite tilaan, jossa on hyvä ilmanvaihto.
  - Älä sijoita kylmälaitetta lämmönlähteen (lämpöpatteri, liesi) viereen.
  - Älä sijoita kylmälaitetta paikkaan, jossa se on alttiina suoralle auringonpaisteelle.
  - Pidä ympäristön lämpötila ihanteellisena, noin 20 °C:ssa.
  - Pidä ilmankiertoaukot esteettöminä ja puhdista ne säännöllisesti pölystä.
- Lämpötilan säätö** Mitä kylmemmäksi säädät lämpötilan, sitä enemmän energiaa kuluu. Suosittelemme seuraavia lämpötiloja:
- Jääkaappi 4 °C
  - PerfectFresh Pro -kylmätila lähes 0 °C.
  - Pakastin -18 °C
- Käyttö** Laitteen energiankulutus kasvaa, kun sen sisään pääsee lämpöä tai ilma ei pääse kunnolla kiertämään sen sisällä. Siksi:
- Pidä laitteen ovea/ovia auki mahdollisimman lyhyen ajan. Kun pidät elintarvikkeet hyvässä järjestyksessä, löydät etsimäsi nopeasti.
  - Varmista, että suljet laitteen oven/ovet aina kokonaan.
  - Anna lämpimien ruokien ja juomien jäähtyä huoneenlämmössä, ennen kuin laitat ne kylmälaitteeseen.
  - Säilytä elintarvikkeet pakattuina tai suljetuissa astioissa.
  - Älä täytä lokeroita liian täyteen, jotta ilma pääsee kiertämään.
  - Sulata pakasteet jääkaapissa.
  - Sijoita laatikot ja hyllytasot kuten kylmälaitteen tehdastoimistilassa.

## Ympäristönsuojelu ja vastuullisuus

---

- Huolehdi siitä, että laitteen takaosan ja seinän välillä on aina vähintään 30 mm:n rako.

## Sijoituspaikka

⚠ Lämpöä tuottavat laitteet aiheuttavat palo- ja vaurioitumisvaaran. Lämpöä tuottavat laitteet voivat syttyä palamaan ja sytyttää myös kylmälaitteen.

Liitäntäjohto ei saa joutua kosketuksiin lämmönlähteiden kanssa.

Älä aseta lämpöä tuottavia laitteita, kuten pienoisuunia, erillistä keittolevyä tai leivänpaahdinta kylmälaitteen päälle.

⚠ Avoliekit aiheuttavat palo- ja vaurioitumisvaaran.

Avoliekit voivat sytyttää kylmälaitteen palamaan.

Pidä siksi avoliekit, kuten kynttilät etäällä kylmälaitteesta.

⚠ Asiaton asennus aiheuttaa tulipalon ja vaurioiden vaaran.

Jos kylmälaitteen pistotulppa ja liitäntäjohto ottavat kiinni laitteen takaseinään, laitteen tärinä voi vahingoittaa niitä, mikä puolestaan voi aiheuttaa oikosulun.

Pistotulppa ja liitäntäjohto eivät saa ottaa kiinni kylmälaitteeseen.

Liitäntäjohto ei saa jäädä puristuksiin tai vahingoittua.

Älä liitä minkään muun sähkölaitteen pistotulppaa kylmälaitteen takana olevaan pistorasiaan.

Älä sijoita haaroituspistorasioita tai jakokiskoja tai muita elektronisia laitteita (kuten halogeenimuuntajia) kylmälaitteen taakse tai käytä niitä siellä.

Sijoituspaikan lattian on oltava vaaka-suora ja samalla korkeudella ympäröivän lattian kanssa.

⚠ Suuren ilmankosteuden aiheuttama laitteen vahingoittumisen vaara.

Jos ilmankosteus on erittäin suuri, kylmälaitteen ulkoseiniin voi tiivistyä vettä.

Tällainen tiivistynyt vesi saattaa aiheuttaa korroosiota laitteen ulkoseiniin.

Jotta näin ei kävisi, sijoita kylmälaite riittävästi tuuletettuun kuivaan ja/tai ilmastoituun tilaan.

Varmista laitteen kalusteisiin/paikalleen sijoittamisen jälkeen, että sen ovi/ovet sulkeutuu/sulkeutuvat kunnolla ja että laite on sijoitettu kalusteisiin/paikalleen tämän käyttöohjeen mukaisesti. Ilmoitettuja ilmanotto- ja ilmanpoistoaukkojen vähimmäismittoja on noudatettava.

Kun valitset kylmälaitteen sijoituspaikkaa, ota huomioon, että lämpö lisää sen energiankulutusta. Kylmälaitetta ei siksi kannata sijoittaa lämmityslaitteen, liedden tai muun lämmönlähteen viereen. Vältä myös laitteen sijoittamista paikkaan, jossa se on alttiina suoralle aurin gonpaisteelle. Korkea ympäristön lämpötila lisää laitteen energiankulutusta, koska kompressori käy tällöin tiheämmin.

Paras sijoituspaikka on kuiva, tuuletettava huone.

# Asennus

## Ilmastoluokka

Kylmälaitteen ympäristön lämpötila ei saa laskea alle laitteen huoneenlämpötilaluokassa (ilmastoluokassa) ilmoitetun ala-arvon eikä nousta yli annetun yläarvon. Kylmälaitteesi ilmastoluokka on ilmoitettu sen arvokilvessä, joka sijaitsee laitteen sisällä.

Kun ympäristön lämpötila on matala, kompressorikäyttö on harvempi. Tämä voi aiheuttaa kylmälaitteen sisälämpötilan nousua, mikä puolestaan voi vaikuttaa elintarvikkeiden säilyvyyteen.

Ilmastoluokka	Ympäristön lämpötila
SN	10–32 °C
N	16–32 °C
ST	16–38 °C
T	16–43 °C
SN-ST	10–38 °C
SN-T	10–43 °C

## Ilmankiertovaatimukset

 Riittämättömän ilmanvaihdon aiheuttama tulipalo- ja vaurioitumisvaara.

Jos ilmankierto kylmälaitteen ympärillä ei ole riittävä, kompressorikäyttö on tiheämpää ja pitempään. Tämä lisää laitteen energiankulutusta ja nostaa kompressorin lämpötilaa, mikä voi puolestaan vahingoittaa kylmälaitetta.

Huolehdi siitä, että ilma pääsee vapaasti kiertämään kylmälaitteen ympärillä:

Noudata siksi ehdottomasti ilmoitettuja ilmanotto- ja ilmanpoistoaukkojen mittoja.

Ilmanotto- ja ilmanpoistoaukkoja ei saa peittää eikä tukkia.

Poista pöly ja lika ilmankiertotiloista säännöllisesti.

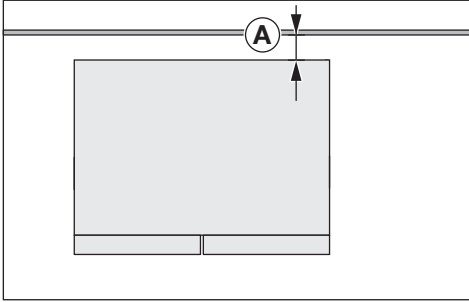

Laitteen energiankulutus on mitattu laitteen ollessa sijoitettuna siten, että sen takaosan ja seinän välinen etäisyys **A** = 30 mm. Kylmälaite toimii normaalisti, vaikka etäisyys seinään olisi alle 30 mm, mutta sen energiankulutus kasvaa tällöin jonkin verran.

Kylmälaitteen takaseinän läheisyydessä oleva ilma lämpenee. Siksi on huolehdittava siitä, että laitteen ilmanotto- ja ilmanpoistoaukot pysyvät aina vapaina (ks. kohta Laitteen mitat).

## Kylmälaitteen sijoittaminen paikalleen

**!** Kylmälaitteen kaatuminen aiheuttaa loukkaantumis- ja vaurioitumisvaaran.

Jos kylmälaitteen paikalleen sijoittamisessa on mukana vain yksi henkilö, loukkaantumis- ja vaurioitumisvaara suurenee.

Laitteen asentamiseen tarvitaan ehdottomasti kaksi henkilöä.

**!** Iskujen aiheuttama laitteen oven vahingoittumisen vaara.

Laitteen ovi voi osua huonetilan seinäin ja vahingoittua.

Suojaa laitteen ovea iskuilta esim. kiinnittämällä huopatassut sopiviin kohtiin huonetilan seinään.

**!** Lattian vahingoittumisen vaara.

Kylmälaitteen liikuttelu voi vaurioittaa lattiaa.

Ole erityisen varovainen liikutellessasi laitetta aroilla lattiapinoilla.

Laitteen paikalleen sijoittamisen helpottamiseksi laitteen takana ylhäällä on kuljetuskahvat ja alhaalla kuljetuspyörät (vaihtelee malleittain).

Asenna laite paikalleen aina tyhjänä.

- Liitä kylmälaite vesijohtoverkkoon kappaleessa Vesiliitäntä kuvatulla tavalla.
- Liitä kylmälaite sähköverkkoon kappaleessa Sähköliitäntä neuvotulla tavalla.

# Asennus

- Siirrä laite varovasti haluamaasi paikkaan.
- Aseta kylmälaite takaosa seinään päin ja huomioi vaadittu vähimmäisetäisyys seinään.

## Kylmälaitteen suoristaminen

⚠ Loukkaantumisvaara ja laitteen vahingoittumisen vaara, jos kylmälaite pääsee kaatumaan.

Jos ylimääräiset säätöjalat ② eivät ota kunnolla kiinni lattiaan, kylmälaite voi kaatua.

Tue kylmälaite etuosasta alla kuvatulla tavalla.

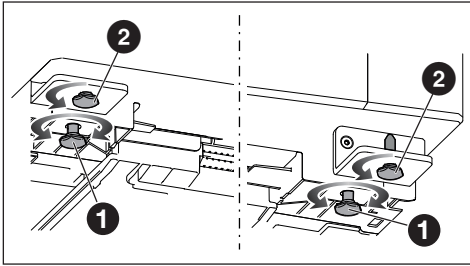

- Suorista kylmälaite vesivaa'an ja mukana toimitetun kita-avainten avulla ja tue kylmälaite lisäksi etuosasta.
- Säädä säätöjalkoja ①, kunnes kylmälaite on suorassa ja seisoo tukevasti paikallaan.
- Kierrä ylimääräisiä säätöjalkoja ② ulos sen verran, että ne ottavat kiinni lattiaan. Kierrä säätöjalkoja sen jälkeen ulos vielä neljänneskiertos.

## Jääkaapin oven suoristaminen

Laitteen ovet/laatikot on säädetty tehtaalla.

Jos ovi näyttää olevan vinoissa tai jääkaapin ja pakastimen välinen rako ei ole joka kohdasta samansuuruinen, voit suoristaa ovia ja laatikoita itse.

Suorista jääkaapin ovi ylemmän saranakulmaraudan avulla seuraavasti:

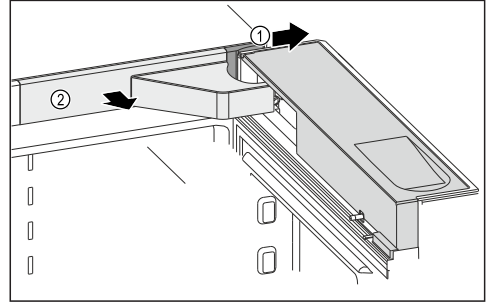

- Avaa laitteen ovi.
- Irrota peitelevyt ① ja ②.

**⚠** Loukkaantumisvaara, jos ovi pääsee putoamaan.

Heti kun irrotat saranan ruuvit seuraavassa työvaiheessa, laitteen ovi saattaa pudota.

Älä irrota ruuveja kokonaan, niiden löysäminen riittää. Pidä ovesta lujasti kiinni.

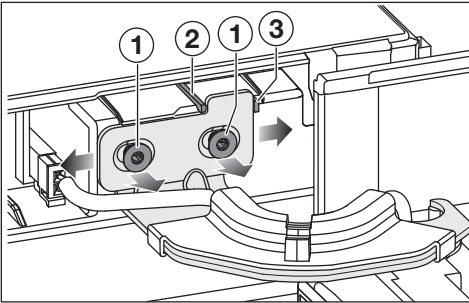

■ Löysää ruuveja ①.

Jompikumpi lukitsin täytyy irrottaa sen mukaan, kumpaan suuntaan olet ovea siirtämässä.

- Irrota lukitsin ②, jos haluat siirtää ovea vasemmalle.
- Irrota lukitsin ③, jos haluat siirtää ovea oikealle.
- Liu'uta ovea, kunnes se on haluamassasi kohdassa.
- Kiristä ruuvit ①.
- Aseta peitelevyt takaisin paikoilleen.

## Laatikon suoristus

Laitteen ovet/laatikot on säädetty tehtaalla.

Jos ovi näyttää olevan vinoissa tai jääkaapin ja pakastimen välinen rako ei ole joka kohdasta samansuuruinen, voit suoristaa ovia ja laatikoita itse.

Suorista laatikko molempien kiinnityskulmarautojen avulla alla kuvatulla tavalla.

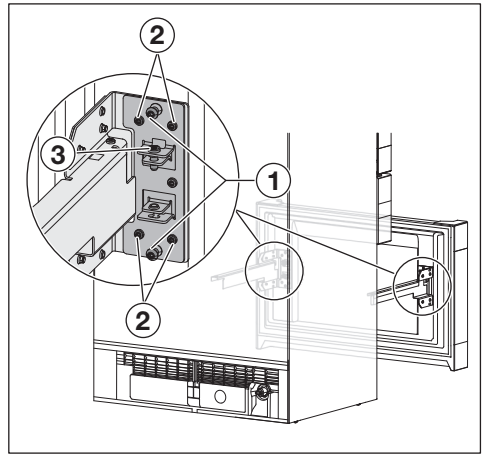

- Vedä laatikko ulos vasteeseen saakka.
- Ota kaukalo pois laatikosta.

### Laatikon suoristus vaakasuunnassa:

Sääda molempia kiinnityskulmarautoja peräjälkeen.

- Irrota ruuvit ① (mallin mukaan kussakin laatikossa on enintään neljä ruuvia). Näitä ruuveja ei enää tarvita.
- Löysää ruuveja ②.
- Liu'uta laatikkoa haluamaasi suuntaan.

# Asennus

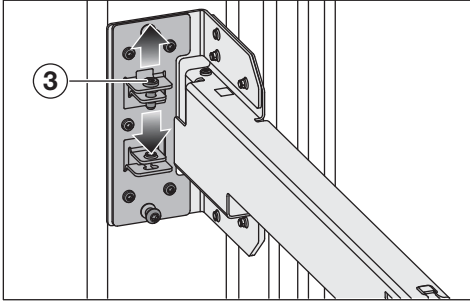

## Laatikon suoristus pystysuunnassa:

Säädä vasemman- **tai** oikeanpuoleista kiinnityskulmarautaa.

- Löysää tai kiristä ruuvia ③ sen mukaan, kumpaan suuntaan haluat laatikkoa siirtää.
- Liu'uta ovea, kunnes se on haluamassasi kohdassa.
- Kun laatikko on halutussa asennossa, kiristä ruuvit ②.

## Vesiliitântä

### Turvallisuusohjeita vesiliitântää varten

⚠ Asiaton vesiliitântä aiheuttaa loukkaantumisen ja esinevahinkojen vaaran.

Asiaton vesiliitântä voi aiheuttaa henkilövahinkoja ja/tai esinevahinkoja. Vesiliitântän saa suorittaa vain valtuutettu putkiasentaja.

⚠ Irrota kylmälaite sähköverkosta ennen kuin alat liittää sitä vesijohtoverkkoon.

Katkaise vedentulo ennen kylmälaitteen tulovesiletkun liittämistä.

⚠ Epäpuhdas vesi aiheuttaa terveysvaaran ja laitteen vaurioitumisen vaaran.

Kylmälaitteeseen johdettavan veden on oltava tavallista, juomakelpoista vesijohtovettä, joka täyttää käyttämaassa voimassaolevat normit. Liitä kylmälaite juomavesiverkkoon.

Kylmälaite vastaa normien IEC 61770 ja EN 61770 vaatimuksia.

Vesiliitântä on tehtävä käyttömaan voimassa olevien lakien ja määräysten mukaisesti. Kaikkien kylmälaitteen vesiliitântässä käytettävien varusteiden on oltava voimassa olevien kansallisten määräysten mukaisia.

Jotta taataan laitteen moitteeton toiminta (läpivirtausmäärä, jääpalojen koko, melutaso), tuloveden paineen on oltava 150–620 kPa (1,5–6,2 bar).

Jos vesijohtoveden paine on yli 620 kPa (6,2 bar), liitântä on varustettava paineenalennusventtiilillä.

Kylmälaitteen tulovesiletku ja tulovesiventtiili kestävät enintään 1 000 kPa:n (10 bar) paineen.

Liitä letku suoraan vesijohtoverkkoon. Vältä laitteen liittämistä kylmävesijohtoon, jossa vesi seisoo pitkiä aikoja.

Siitä voi aiheutua maku- ja hajuhaittoja veteen ja siitä valmistettaviin jääpaloihin. Laadukkaiden jääpalojen valmistukseen tarvitaan raikasta vettä.

## Kylmälaitteen liittäminen vesijohtoverkkoon

Käytä vain laitteen mukana toimitettua teräsletkua. Letkua ei saa lyhentää, pidentää tai vaihtaa toisenlaiseen letkuun.

Jos letku vaurioituu, vaihda tilalle vastaava Mielen varaosa. Elintarvikekäyttöön soveltuvia teräsletkuja voit hankkia Mielen verkkokaupasta, Mielen asiakaspalvelusta tai Mielen koneita myyvältä kodinkonekauppiaalta.

Teräsletkun ja vesijohtoliitännän välillä on oltava sulkuventtiili (vesihana), jotta vedentulo voidaan tarvittaessa katkaista.

Varmista ennen kylmälaitteen asennusta, että sulkuventtiiliin pääsee käsiksi myös laitteen paikalleen sijoittamisen jälkeen.

Varmista, että teräsletkun liitosmutteri kiristyy kunnolla ja tiiviisti paikalleen.

**!** Teräksisen letkun vahingoittumisen vaara.

Vedentulo vesihanasta jääpalakoneeseen voi katketa.

Älä taita teräksistä letkua jyrkästi tai muuten vaurioita sitä.

Vesiliitäntää varten tarvittavat vesihanat, jossa on metriset R3/4 kierteet.

Magneettiventtiili **2** sijaitsee alhaalla kylmälaitteen takapuolella. Magneettiventtiilissäkin on metriset R3/4 kierteet.

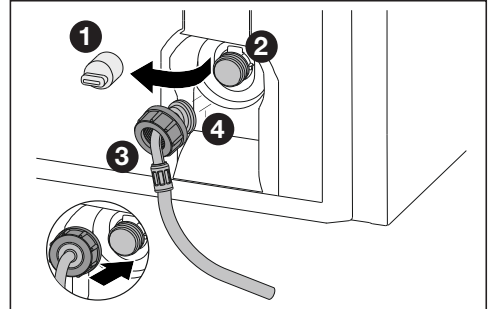

- Vedä suojus **1** irti magneettiventtiilistä **2**.
- Liu'uta mutteri **3** letkun taivutettuun päähän **4** ja pidä siitä **3** kiinni.

**!** Magneettiventtiilin vahingoittumisen vaara.

Magneettiventtiilin kierteet voivat vahingoittua.

Aseta mutteri varovasti paikalleen ja kierrä se suorassa venttiilin kierteisiin.

- Aseta mutteri **3** varovasti magneettiventtiiliin **2** ja pidä sitä kiinni.
- Kierrä mutteria **3** käsin suorassa kierteisiin, kunnes mutteri **3** on tukevasti kiinni.

# Asennus

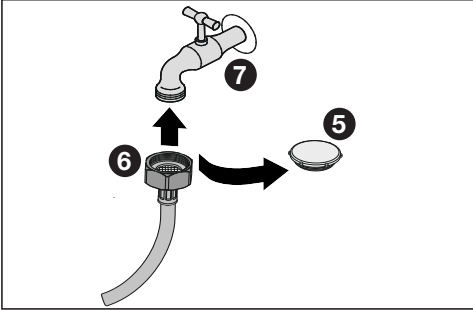

- Irrota teräsletkun pään suojatulppa 5.
- Kiinnitä sitten teräsletku mutterilla 6 vesihanaan 7.
- Kiristä mutteri 6 lopuksi myötäpäivään kiertämällä.
- Avaa vesihanaa 7 hitaasti ja varmista, että molemmat liitännät ovat tiiviit.

## Vesisäiliön asettaminen paikalleen

Vedensuodatin asetetaan jääkaapin vasemmanpuoleisen laatikon taakse.

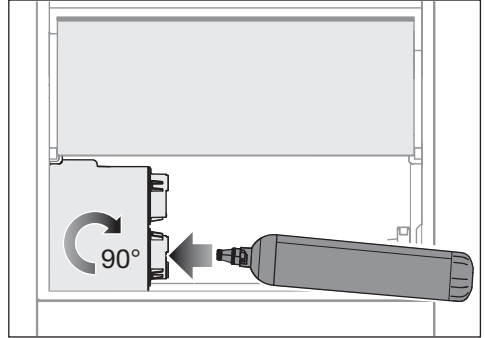

- Ota vasemmanpuoleinen laatikko ulos jääkaapista.
- Irrota vesisäiliön suojatulppa ja hävitä se.
- Aseta vesisäiliö paikalleen ja kierrä sitä noin 90° oikealle vasteeseen asti.
- Aseta laatikko takaisin paikalleen.

## Vedensuodattimen (aktiivihiili-suodattimen) asennus

Vedensuodatin asetetaan jääkaapin vasemmanpuoleisen laatikon taakse.

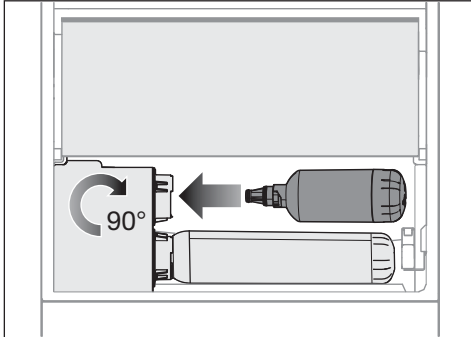

- Ota vasemmanpuoleinen laatikko ulos jääkaapista.
- Irrota vedensuodattimen punainen suojakorkki ja hävitä se.
- Aseta vedensuodatin paikalleen ja kierrä sitä noin 90° oikealle vasteseen asti.

**!** Vuotavan veden aiheuttama vaurioiden vaara.

Jos vedensuodatinta ei ole asetettu paikalleen oikein, kylmälaitteeseen voi vuotaa vettä PerfectFresh-laatikon alle.



Kun asennat laitteeseen uuden vedensuodattimen, varmista, että kierät sen paikalleen vasteseen asti.

- Aseta laatikko takaisin paikalleen.

Kun asennat laitteeseen uuden vedensuodattimen, heitä pois ensimmäiset kolme litraa veden annosteluksiköistä ottamaasi vettä.

Vedensuodatin on nyt käyttövalmis.

Aktivoi muistutustoiminto asetustilassa, jotta laite muistuttaa sinua suodattimen vaihdosta kuuden kuukauden kuluttua.

- Napauta symbolia .
- Pyyhkäise näyttöä vasemmalle tai oikealle, kunnes symboli  näkyy näytön keskellä.
- Napauta symbolia .

Kun suodattimen vaihdon osoitin on aktivoitu, symboli  palaa oranssina.

- Poistu asetustilasta napauttamalla symbolia .

## Vesiliitännän tiiviyn varmistus

Tarkasta koko vesijärjestelmä vuotojen varalta ennen kuin sijoitat ja suoristat kylmälaitteen paikalleen.

- Avaa vesihanaa hitaasti.
- Varmista, että vesiliitäntä, letkut ja liittännät ovat tiiviitä ja ettei mistään vuoda vettä.

Kun vesijärjestelmä on tiivis, voit asentaa kylmälaitteen paikalleen.

# Asennus

## Sähköliitäntä

Kylmälaitteen saa liittää vain maadoitettuun pistorasiaan laitteen mukana toimitetun liitäntäjohdon välityksellä.

Sijoita kylmälaite siten, että pistorasiaan on vapaa pääsy. Jos pistorasiaan ei pääse käsiksi asennuksen jälkeen, sähköliitäntä on varustettava erillisellä, kaikki koskettimet avaavalla erotuskytkimellä.

**!** Ylikuumentumisen aiheuttama tulipalovaara.

Kylmälaitteen käyttö haaroituspistorasian ja jatkojohtojen välityksellä voi aiheuttaa johtojen ylikuumentumisen.

Älä siksi liitä sitä sähköverkkoon jatkojohtoon tai haaroituspistorasian välityksellä.

Sähköliitännät on tehtävä normin VDE 0100 mukaisesti.

Turvallisuussyistä suosittelemme tyyppin  vikavirtasuojakytkimen (RCD) asennusta virtapiiriin, johon kylmälaite liitetään.

Jos laitteen liitäntäjohto vaurioituu, sen saa vaihtaa vain alkuperäisen kaltaiseen liitäntäjohtoon (tilattavissa Miele-huollosta). Turvallisuuden vuoksi verkkoliitäntäjohdon saa vaihtaa vain valtuutettu sähköasentaja tai Miele-huoltoilike.

Tiedot laitteen nimellisototehosta ja tarvittavista sulakkeista löytyvät tästä käyttöohjeesta sekä koneen arvokilvestä. Vertaa näitä tietoja asennuspaikan sähköliitännän tietoihin. Ota epäselvissä tapauksissa yhteyttä sähköasentajaan.

Ajoittainen tai jatkuva käyttö itsenäisten tai verkon kanssa synkronoimattomien energiasyöjien (kuten erillisten verkkojen, varavoimajärjestelmien) kanssa on mahdollista. Edellytyksenä on, et-

tä käytettävä energiasyöjien järjestelmä on standardin EN 50160 tai muun vastaavan standardin mukainen. Asennus täytyy myös saarekekäytössä ja ei synkronoidussa käytössä varustaa suojauslaitteilla, joita edellytetään tavantavomaisen sähköasennuksen ja tämän Miele-tuotteen käytön yhteydessä, ja niiden asianmukainen toiminta on varmistettava, tai vaihtoehtoisesti asennus on varustettava muunlaisilla vastaavan suojaustason takaavilla suojauslaitteilla. Tämä voidaan tehdä esimerkiksi VDE-AR-E 2510-2:n nykyisissä soveltamis-säännöissä kuvatulla tavalla.

## Liitäntämitat

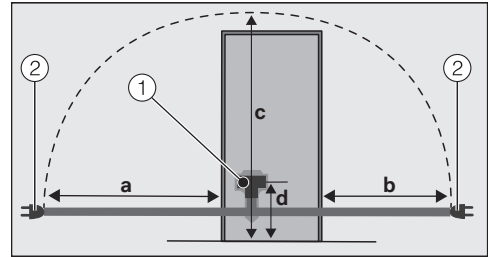

Kylmälaitteen takaseinä

① Liitäntäjohdon pistoke

② Pistotulppa

a = n. 2 100 mm

b = n. 1 300 mm

c = n. 2 200 mm

d = n. 148 mm

## Liittäminen sähköverkkoon

■ Työnnä liitäntäjohdon pistoke kylmälaitteen liitäntään.

Varmista, että pistoke napsahtaa kunnolla paikalleen.

■ Työnnä kylmälaitteen pistotulppa pistorasiaan.

Kylmälaite on nyt liitetty sähköverkkoon.

## Laitteen mitat

### Sijoitusmitat

Kaikki ilmoitetut mitat ovat millimetrejä.

Kylmälaitteen moitteeton toiminta on taattu vain, kun annettuja ilmankiertoaukkojen vähimmäismittoja noudatetaan.

Laitteen energiankulutus on mitattu laitteen ollessa sijoitettuna siten, että sen takaosan ja seinän välinen etäisyys on 30 mm. Kylmälaitte toimii normaalisti, vaikka etäisyys seinään olisi alle 30 mm, mutta sen energiankulutus kasvaa tällöin jonkin verran.

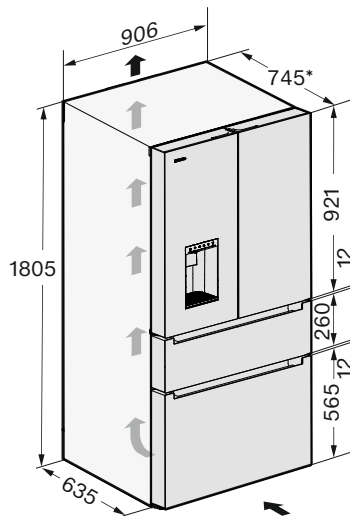

# Asennus

---

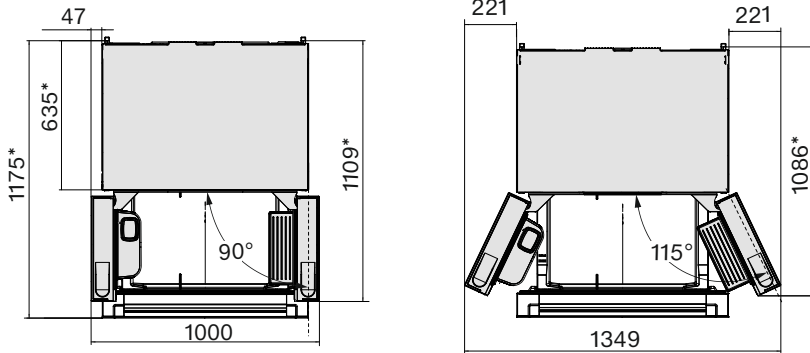

**HUOM! Aseta kylmälaitte siten, että sen vasemmanpuoleinen ovi voidaan avata 150° kulmaan.** Näin suuri avautumiskulma on tarpeen, jotta jääkaapin vasemmanpuoleinen laatikko voidaan vetää kokonaan ulos ja ottaa pois laitteesta. Se on tarpeen, jotta laitteen vedensuodattimeen ja vesisäiliöön pääsee käsiksi.

## Liitännät

Kaikki ilmoitetut mitat ovat millimetrejä.

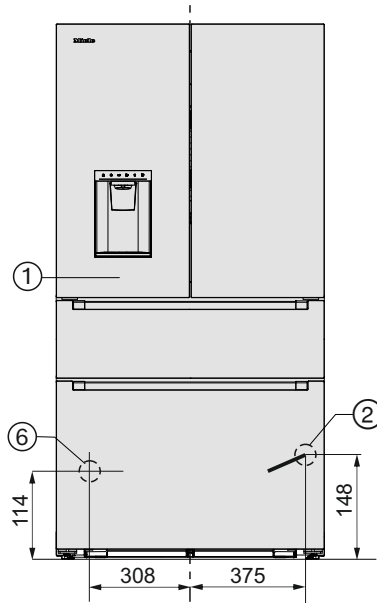

- ① Näkymä edestä
- ② Tulovesiletku, pituus = 2 000 mm
- ③ Liitännäjohdon pituus = 2 100 mm  
Pitempiä liitännäjohtoja voi tilata Mielin asiakaspalvelusta.

# Asennus

## Joka puolelta keittiökalusteiden ympäröimä

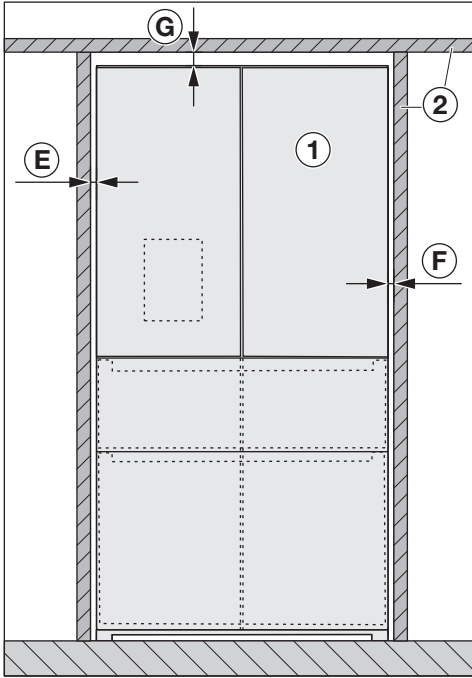

Näkymä edestä

- ① Kylmälaite
- ② Keittiökaluste
- ③ vähint. 4 mm
- ④ vähint. 4 mm
- ⑤ vähint. 25 mm

⚠ Laitteen ov(i)en vahingoittumisen vaara.

Ovia ei voi avata riittävän auki.

Laitteen ① on tultava vähintään mitan ⑥ ja laitteen oven syvyyden ⑦ verran esiin viereisistä keittiökalusteista ②.

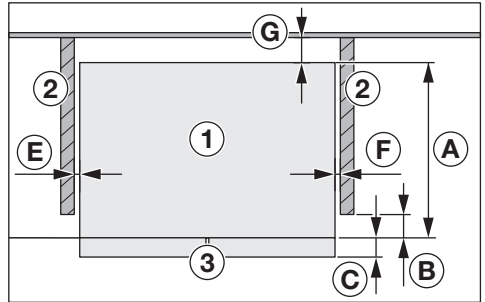

Näkymä ylhäältä

- ① Kylmälaite
- ② Keittiökaluste
- ③ Laitteen etupinta
- ④ 635 mm
- ⑤ 8 mm
- ⑥ 110 mm
- ⑦ vähint. 4 mm
- ⑧ vähint. 30 mm

## Asennus seinän viereen

⚠ Laitteen ov(i)en vahingoittumisen vaara.

Laitteen ovet voivat osua huonetilan seiniin ja vahingoittua.

Kylmälaitteen ① ja huoneen seinän ④ väliin on jätettävä rako ⑤.

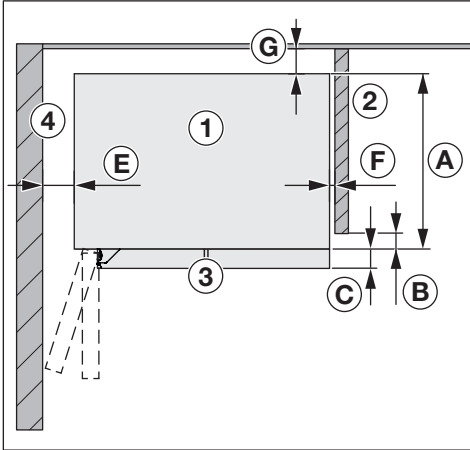

Näkymä ylhäältä

- ① Kylmälaite
- ② Keittiökaluste
- ③ Laitteen etupinta
- ④ Huoneen seinä
- A 635 mm
- B 8 mm
- C 110 mm
- E 100 mm (90° oven avautumiskulma)
- E 220 mm (115° oven avautumiskulma)
- F vähint. 4 mm
- G vähint. 30 mm

# Tutustuminen laitteeseen

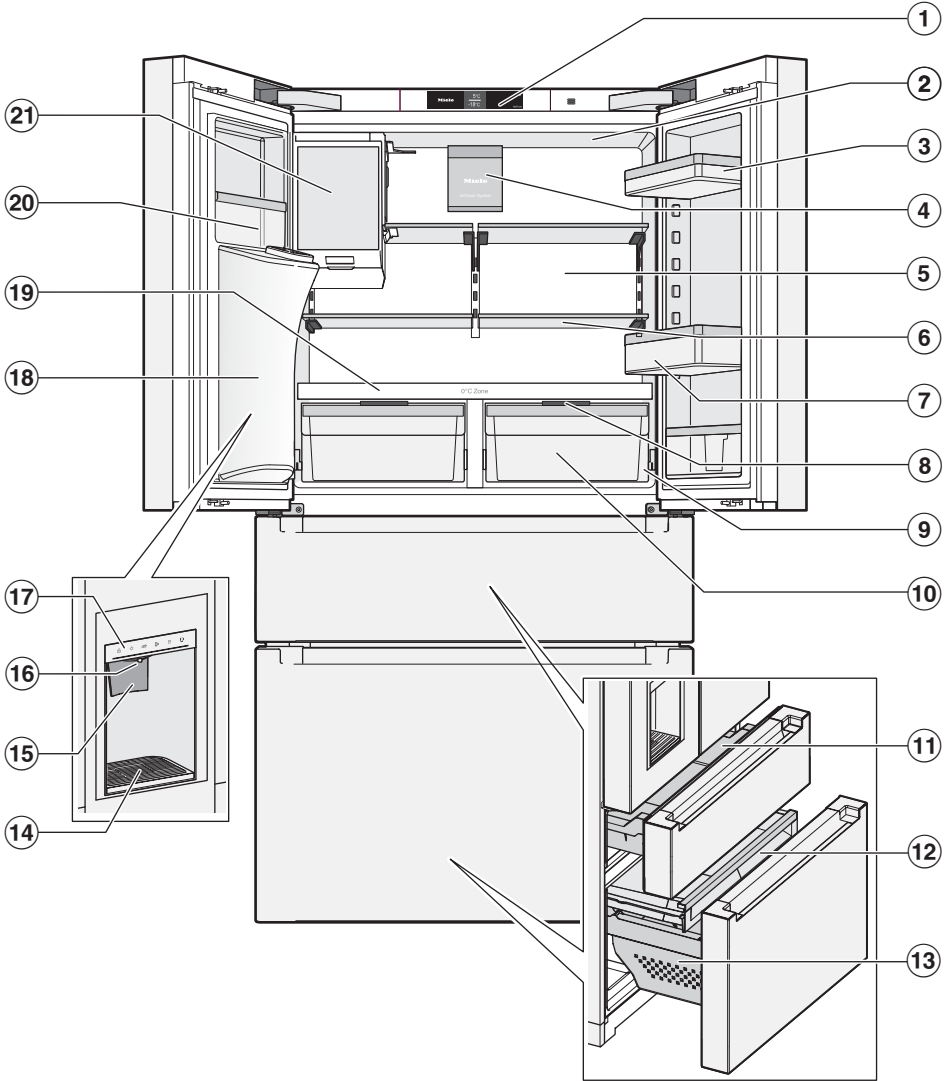

- ① Näyttöruutu
- ② Ylempi sisävalaisin
- ③ Ovihylly
- ④ Aktiivihiiisuodattimella varustettu tuuletin (AirClean-järjestelmä)
- ⑤ Kuiva takaseinä, ehkäisee tiivistyneen veden kertymistä
- ⑥ Hyllytaso
- ⑦ Pullohylly, jossa on siirrettävä pullonpidike (tilanjakaja):  
Aseta suuret pullot ja tölkit tähän. Pullonpidike pitää pienet pullot paikallaan, kun ovea avataan ja suljetaan.
- ⑧ Lokeron kansi ilmankosteuden säätämistä varten:  
Kannen asennon mukaan lokeron ilmankosteutta joko ei lisätä  $\Delta$  tai sitä lisätään  $\Delta\Delta$ .
- ⑨ Sulamisveden poistokouru ja poistoaukko:  
Tiivistynyt kosteus poistuu ja haihtuu automaattisesti.
- ⑩ PerfectFresh Pro -kylmätila (kosteaa lokero, jota voidaan käyttää myös kuivana lokero):  
Säilytä lokerossa hedelmiä ja kasviksia  $0...3\text{ }^{\circ}\text{C}$ :n lämpötilassa ja valitse ihanteellinen ilmankosteus  $\Delta\Delta$ .
- ⑪ Freeze&Cool-laatikko (säädettävä lämpötila-alue):  
Säilytä täällä erilaisia elintarvikkeita  $-18...+5\text{ }^{\circ}\text{C}$ :n lämpötiloissa.
- ⑫ Sisäinen litteä pakastinlaatikko:  
Säilytä tässä litteitä pakasteita, kuten pakastettuja yrtejä.
- ⑬ Pakastinlaatikko: Säilytä suuret pakasteet tässä.
- ⑭ Tippakaukalo ja tipparitilä
- ⑮ Veden annosteluyksikön kytkin
- ⑯ Jään/veden annosteluyksikön ulostuloputki
- ⑰ Jään/veden annosteluyksikön ohjaustaulu
- ⑱ Jään/veden annostelu laitteen oven kautta
- ⑲ Tilanjakolevy ja pulloteline
- ⑳ Kapea ovihylly, jossa on liukuva pidike:  
Säilytä tässä pieniä elintarvikkeita, kuten sinappituubeja.
- ㉑ Jääpalakone: valmistaa jääpaloja ja jäämurskaa

# Tutustuminen laitteeseen



## Näyttö

Älä käsittele kosketusnäyttöä terävillä välineillä, kuten kynillä, sillä ne naarmuttavat sitä.

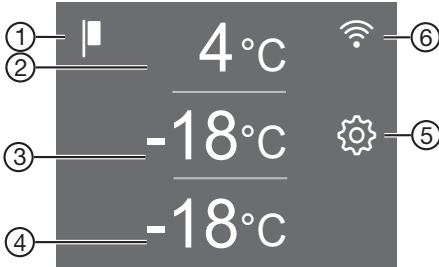

Käytä kosketusnäyttöä vain sormin hipaisemalla.

Jos sormesi ovat kylmät, kosketusnäyttö ei välttämättä reagoi kosketukseesi.



- ① Esittelytilan näyttö  
(näkyvissä vain, kun esittelytila on kytketty päälle)
- ② Jääkaapin valitun lämpötilan näyttö, lämpötilan asetus 3...9 °C, SuperCool&AirClean-toiminnon  kytkeminen päälle ja pois
- ③ Freeze&Cool-laatikon valitun lämpötilan näyttö (säädettävä lämpötila-alue), lämpötilan asetusväli -18...+5 °C
- ④ Pakastinlaatikon valitun lämpötilan näyttö, lämpötilan asetus -15...-24 °C, SuperFrost-toiminnon  kytkeminen päälle ja pois päältä
- ⑤ Asetustilan hipaisupainike   
toimintojen valintaan asetustilassa
- ⑥ Yhteyden tilan näyttö  
(näkyvissä vain, kun kylmälaite on verkotettu)

## Jään/veden annosteluysikön näyttö

Kun jään/veden annosteluysikkö  on otettu käyttöön asetustilassa , sitä käytetään näytön avulla (ks. Käyttö – Jään/veden annosteluysikkö).

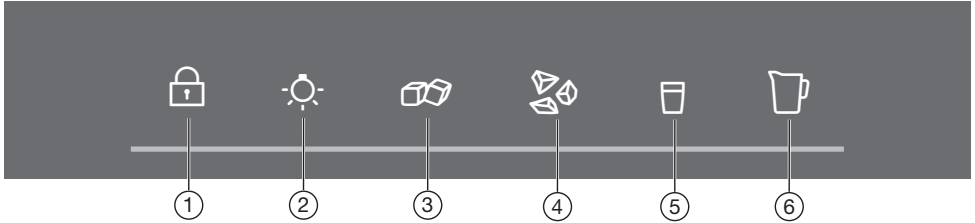



- ① Lukitustoiminto:  
Tässä voit lukita annosteluysikön ja estää valaistuksen kytkeytymisen päälle tahattomasti.
- ② Annostelupisteen valaistus
- ③ Jääpalojen annostelu
- ④ Jäämurskan annostelu
- ⑤ Jääveden annostelu
- ⑥ Oma annoskoko:  
Tässä voit määrittää annosteltavan vesimäärän ja annostella sen.

# Tutustuminen laitteeseen

## Asetustila

### Juhlatila

Valitse Juhlatila, kun haluat jäähdyttää tai pakastaa suuria määriä elintarvikkeita tai juomia nopeasti ja tarvitset jääpaloja.

Kun Juhlatila on kytkettyä päälle, SuperCool&AirClean - ja SuperFrost -toiminto aktivoituvat automaattisesti.

Myös jään/veden annosteluysikkö aktivoituu, jos se ei jo ollut kytkettyä päälle.

Jos jään/veden annosteluysikkö oli jo aktivoituna, QuickIce-toiminto  kytkeytyy automaattisesti päälle.

**Vinkki:** Kytke Juhlatila päälle noin neljä tuntia ennen kuin laitat jäähdytettäviä elintarvikkeita kylmälaitteeseen.

Juhlatila kytkeytyy automaattisesti pois päältä n. 24 tunnin kuluttua.



Valittuna oleva Juhlatila ei kytkeydy takaisin päälle sähkökatkon jälkeen.

### Lomatila

Lomatila kannattaa valita esim. lomien ajaksi, jos et halua kytkeä jääkaappia kokonaan pois päältä, niin se toimii pienemmällä teholla. Näin jääkaappi kuluttaa vain vähän energiaa.

Jääkaapin ja PerfectFresh-alueiden lämpötila on 15 °C.

Pakastin ja Freeze&Cool-alue pysyvät päällä aiemmin asetetussa lämpötilassa.

Aiemmin aktivoidut toiminnot, kuten Juhlatila  tai SuperCool&AirClean , kytkeytyvät pois päältä.

Jos elintarvikkeet eivät ole herkästi pilaantuvia, voit säilyttää niitä tässä keskiertolämpötilassa vielä jonkin aikaa. Samalla välttyt hajujen tai homeen muodostumiselta, mitä voi esiintyä, jos kytket jääkaapin kokonaan pois päältä pitkäksi aikaa ja jollet tällöin jätä laitteen ovea auki.

### Jään/veden annosteluysikkö

Tästä voit ottaa käyttöön laitteen ovessa olevan jään/veden annosteluysikkön tai poistaa sen käytöstä.

Jään/veden annosteluysikköä käytetään sen yläpuolella kylmälaitteen ulkopuolella olevan näytön avulla.

### Jääpalakone



Tämä asetus näkyy vain, jos jään/veden annosteluysikkö  on otettu käyttöön.

Tässä voit kytkeä jään annostelun erikseen pois päältä ja tarvittaessa uudelleen päälle.

Jääpalakone valmistaa noin 1,8 kg jääpaloja 24 tunnissa, kun pakastimen lämpötila on -18 °C.

### QuickIce

Jääpalakone valmistaa n. 2,1 kg enimmäismäärän jääpaloja 24 tunnissa.

QuickIce-toiminto näkyy asetustilassa  vain, jos jääpalakone  on otettu käyttöön.

### Turvalukitus /

Kun turvalukitus on kytketty päälle, esim. leikkivät lapset eivät voi vahingossa kytkeä kylmälaitetta pois päältä tai muuttaa sen säätöjä.

Voit ottaa turvalukituksen pois päältä lyhyeksi ajaksi asetustilassa  esim. lämpötilan säätämistä varten.

## Kylmälaitteen kytkeminen pois päältä



Katso kappale Käyttöönotto – Kylmälaitteen kytkeminen pois päältä.

## Sapattitila

Kylmälaiteessa on uskonnollisia tapoja kunnioitettava Sapattitila.

Kun Sapattitila on päällä, seuraavat toiminnot eivät ole käytössä:

- sisävalaisin
- kaikki merkkiäänet ja -valot
- näyttö ja jään/veden annosteluysikön näyttö
- jään/veden annosteluysikkö
- aktiivinen WiFi-yhteys
- muistutukset (esim. AirClean-järjestelmän suodattimen vaihdon osoitin): asetetun vaihtovälin seuranta kuitenkin jatkuu normaalisti

Kaikki muut aiemmin päälle kytketyt toiminnot pysyvät käytössä.

## Tietoa Sapattitilasta

Tästä voit hakea sapattitilan version esiin.

## Ovihälytyksen laukeamiseen kuluva aika

Tästä voit muuttaa aikaa, jonka kuluttua ovihälytys laukeaa, jos laitteen ovi/laatikko on auki.

## PerfectFresh-kylmätilojen lämpötilataso

PerfectFresh Pro -kylmätilojen lämpötila pysyy automaattisesti välillä 0...3 °C.

Jos kuitenkin haluat säätää kylmätilan lämpötilaa lämpimämmäksi tai kylmemmäksi esim. kalan säilytystä varten, voit muuttaa lämpötilaa asteittain jonkin verran.

## Verkottaminen

Tästä voit verkottaa laitteen 1. kerran, poistaa WiFi-yhteyden käytöstä tai ottaa sen takaisin käyttöön tai palauttaa verkkoasetukset (ks. kappale Asetusten muuttaminen).

## Painikeääni

Tästä voit ottaa painikeäänen käyttöön tai pois käytöstä.

## Hälytys- ja merkkiäänet

Tästä voit muuttaa hälytys- ja merkkiäänten (esim. ovihälytys ja virheilmoitukset) äänenvoimakkuutta. Voit myös kytkeä hälytys- ja merkkiäänet kokonaan pois päältä, jos ne häiritsevät.

## Näytön kirkkaus

Tästä voit säätää näytön kirkkautta laitteen sijoitustilan valaistusolojen mukaan.

## Lämpötilayksikkö °C/°F

Tästä voit valita haluamasi lämpötilayksikön (°Celsius tai °Fahrenheit).

# Tutustuminen laitteeseen

## Esittelytila

Kun esittelytila on käytössä, laitteen toimintoja voidaan esitellä esim. kodin-koneliikkeessä ilman, että laite kylmenee. Yksityiskäytössä tällä toiminnolla ei ole merkitystä.

Tästä voit ottaa esittelytilan pois käytöstä, jos se on kytkettynä päälle tehdasasetuksena (näytössä näkyy ).

## Tehdasasetukset

Tästä voit palauttaa kaikki kylmälaitteen asetukset takaisin tehdastoimitustilaan.

**Vinkki:** Palauta kylmälaitteen tehdasasetukset ennen kuin viet laitteen kierrätykseen, myyt sen tai otat käyttöön käytetyn kylmälaitteen. Näin myös verkkoasetukset nollautuvat ja kaikki henkilötietosi poistuvat kylmälaitteen muistista. Tämän jälkeen aiempi omistaja ei voi enää ottaa yhteyttä kylmälaitteeseen.

## Kylmälaitteen tiedot

Tästä voit hakea näyttöön kylmälaitteen mallitunnisteen ja sarjanumeron.

Ota nämä tiedot valmiiksi esille:

- kun aiot yhdistää kylmälaitteen verkkoon.
- kun otat yhteyttä Miele-huoltoon vika tapauksissa (ks. kappale Huolto).
- kun etsit tietoja EPREL-tuotetietokannasta (ks. kappale Huolto).

## Aktiivihiihisiudattimen (AirClean-järjestelmä) merkkivalo

Ulkopuolelta tulevan ilman suodatuksella Active AirClean -suodattimen kautta varmistetaan, että laitteen sisään pääsee vain raikasta, pölytöntä ja hajutonta ilmaa.

Näyttöön syttyvä aktiivihiihisiudattimen keltainen merkkivalo  muistuttaa sinua suodattimen elvytyksestä noin kuuden kuukauden välein.

Kun aktiivihiihisiudatin on elvytetty jo viisi kertaa, keltainen symboli  syttyy merkiksi siitä, että suodatin täytyy vaihtaa.

Voit aktivoida muistutustoiminnon tästä.

## Vedensuodattimen merkkivalo

Suodattamalla vesi vedensuodattimen läpi varmistetaan, ettei annosteltava vesi sisällä klooria tai muita maku- ja hajuhaittoja aiheuttavia aineita.

Keltainen vedensuodattimen merkkivalo  muistuttaa sinua suodattimen vaihdosta noin kuuden kuukauden välein.

Voit aktivoida muistutustoiminnon tästä.

## Puhdistustila



Puhdistustila helpottaa jääkaapin puhdistamista.

Sisävalo palaa, vaikka jääkaappi on kytketty pois päältä. Hälytysäänet ja merkkivalot eivät ole käytössä. Jään/veden annosteluyksikkö on pois käytöstä.

## Turvallisuus

### Pakastinlaatikon/Freeze&Cool-laatikon lämpötilahälytys

Kylmälaitteessa on lämpötilahälytys, jottei pakastinlaatikon/Freeze&Cool-laatikon lämpötila pääse nousemaan huomaamatta.

Jos lämpötila nousee liian korkeaksi, pakastinlaatikon/Freeze&Cool-laatikon lämpötilanäyttö   palaa punaisena. Lisäksi laitteesta kuuluu hälytysääni, kunnes hälytyksen syy on poistunut tai kunnes kuittaat hälytyksen.

Valittu lämpötila vaikuttaa siihen, kuinka korkeaksi lämpötila saa nousta, ennen kuin hälytysjärjestelmä alkaa hälyttää.

Hälytysääni kuuluu ja hälytyksen symboli näkyy seuraavissa tilanteissa:

- Pakastinlaatikon/Freeze&Cool-laatikon lämpötila poikkeaa liian paljon säätämästäsi lämpötila-arvosta kytkiessäsi laitteen päälle.
- Laitteeseen pääsee virtaamaan liikaa lämmintä huoneilmaa järjestäessäsi pakasteita tai ottaessasi niitä pakastimesta.
- Pakastat kerralla suuria määriä elintarvikkeita.
- Pakastat lämpimiä tuoreita elintarvikkeita.
- Asunnossa on ollut sähkökatko.
- Kylmälaitteessa on tekninen vika.





Pilaantuneiden elintarvikkeiden nauttiminen aiheuttaa terveysvaaran. Jos pakastimen lämpötila on pitkään yli  $-18\text{ }^{\circ}\text{C}$ , pakasteet voivat alkaa sulaa. Näin elintarvikkeiden säilyvyysaika lyhenee.



Tarkasta pakasteiden kunto. Jos pakasteet ovat päässeet sulamaan, käytä ne mahdollisimman nopeasti tai, jos haluat pakastaa ne uudelleen, kypsennä ne ensin.

### Lämpötilahälytyksen keskeyttäminen

Selvitä hälytyksen aiheuttanut syy ja poista se aina ennen kuin kytket hälytyksen pois päältä.

Voit halutessasi keskeyttää hälytyksen ennen aikojaan.



■ Napauta symbolia  .

Hälytysääni vaikenee ja symboli   sammuu.

Pakastimen lämpötilanäytössä vilkkuu tähän mennessä korkein mitattu lämpötila noin minuutin ajan. Tämän jälkeen näyttöön tulee senhetkinen lämpötila.

### Ovihälytys

Jotta vältetään oven/laatikon auki unohtumisen aiheuttama lisääntyvä sähkönkulutus, kylmälaite on varustettu ovihälyttimellä. Se myös suojaa elintarvikkeita, kun laitteen sisälämpötila ei pääse turhaan lämpenemään.

Jos jokin laitteen ovi tai jompikumpi laaticoista jätetään auki pitkäksi aikaa, symboli   palaa keltaisena lämpötilanäytössä. Lisäksi laitteesta kuuluu hälytysääni ja sisävalo palaa sykkien.

# Tutustuminen laitteeseen

Ovihälytyksen laukeamiseen kuluva aika on muokattavissa asetustilassa . Ovihälyttimen hälytysääni voidaan myös kytkeä pois käytöstä.

Kun suljet auki unohtuneen laitteen oven tai laatikon, hälytysääni vaikenee ja hälytyksen symboli  sammuu.

## Ovihälytyksen keskeyttäminen

- Napauta symbolia .

Hälytysääni vaikenee, symboli  sammuu ja sisävalo palaa jälleen tasaisesti.

Hälytysääni alkaa kuulua uudelleen noin minuutin kuluttua, jos et sitä ennen sulje laitteen ovea.



## Laitteen toiminnot

### SuperCool&AirClean

Kun käytät SuperCool&AirClean-toimintoa , **jääkaappi** kylmenee erittäin nopeasti kylmimpään mahdolliseen lämpötilaan (ympäristön lämpötilan mukaan). Laitteen kylmäkoneisto alkaa käydä jatkuvasti, jolloin laitteen sisälämpötila alkaa laskea.

Valitse tämä toiminto, kun haluat jäähdyttää suuria määriä elintarvikkeita tai juomia nopeasti.

Kun haluat jäähdyttää suuria määriä elintarvikkeita tai juomia nopeasti, kytke SuperCool&AirClean-toiminto  päälle **välittömästi ennen** elintarvikkeiden laittamista jääkaappiin.

**Vinkki:** Kytke SuperCool&AirClean-toiminto  tilapäisesti päälle, kun säilytät jääkaapissa voimakkaasti tuoksuvia elintarvikkeita. SuperCool&AirClean-toiminto  lisää aktiivihiihi-suodattimen suodatustehoa, jolloin se vähentää jääkaappin hajuja tehokkaammin.

SuperCool&AirClean-toiminto  kytkeytyy automaattisesti pois päältä noin 18 tunnin kuluttua.

## SuperFrost ❄️ -pakastustoiminto

Kun SuperFrost ❄️ -pakastustoiminto on kytkettynä päälle, **pakastin** jäähtyy erittäin nopeasti kylmimpään mahdolliseen lämpötilaan (ympäristön lämpötilan mukaan). Laitteen kylmäkoneisto alkaa käydä jatkuvasti, jolloin laitteen sisälämpötila alkaa laskea. Valitse tämä toiminto ennen tuoreiden elintarvikkeiden pakastamista. Tuoreiden elintarvikkeiden tulisi jäätyä läpikotaisin mahdollisimman nopeasti, jolloin niiden ravintoarvo, vitamiinit, ulkonäkö ja maku säilyvät mahdollisimman hyvinä.

Kytke SuperFrost ❄️ -pakastustoiminto päälle noin **kuusi tuntia etukäteen** (ks. kappale Käyttö – SuperFrost ❄️ -pakastustoiminnon kytkeminen päälle). Jos aiot pakastaa kerralla **enimmäismäärän elintarvikkeita**, SuperFrost ❄️ -pakastustoiminto täytyy kytkeä päälle **24 tuntia etukäteen**.

SuperFrost ❄️ -pakastustoiminto kytkeytyy automaattisesti pois päältä viimeistään 72 tunnin kuluttua. Aika, joka kuluu ennen kuin pakastustoiminto kytkeytyy pois päältä, vaihtelee pakastimeen asettamiesi tuoreiden elintarvikkeiden määrän mukaan.

## Sisätilan muuttaminen

### Sallittu enimmäiskuormitus

- Vasemmanpuoleinen ovi: 1 kg
- Oikeanpuoleinen ovi: 12 kg
- Freeze&Cool-laatikko: 34 kg
- Sisäinen pakastuslaatikko: 28 kg
- Alin pakastuslaatikko: 24 kg

### Ovihyllyjen/pullohyllyn ottaminen pois paikaltaan tai siirtäminen

Siirrä ovihyllyjä/pullohyllyjä vain tyhjänä.

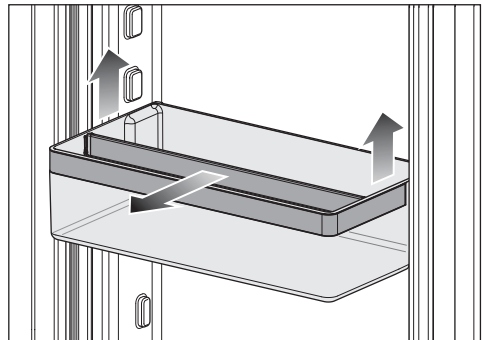
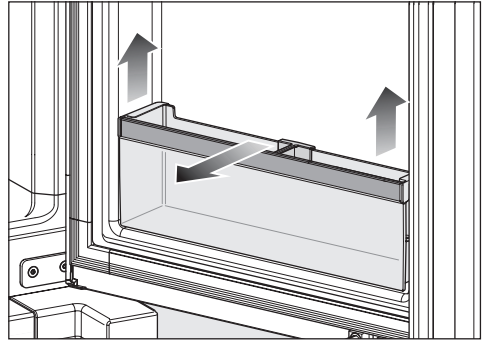

- Vedä ovihyllyä/pullohyllyä ylöspäin ja nosta se eteenpäin ulos.

# Tutustuminen laitteeseen

## Ovyhyllyjen/pullohyllyn pidikkeen siirtäminen

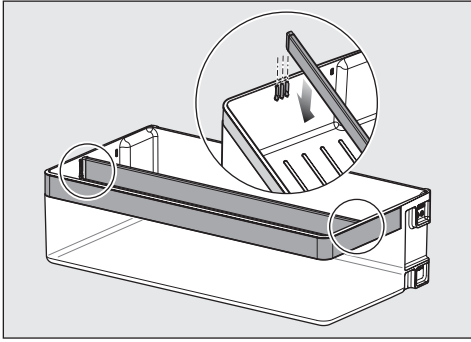

- Vedä tilanjakajaa ylöspäin ja aseta se haluamaasi kohtaan.

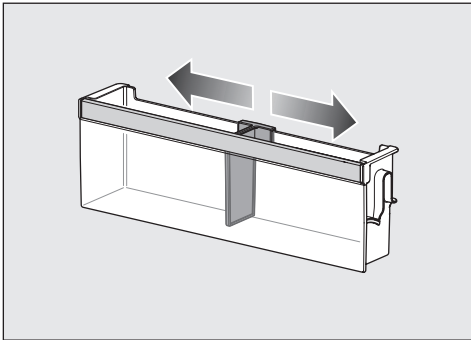

- Siirrä pidikettä oikealle tai vasemmalle.

## Hyllyjen ottaminen pois tai siirtäminen

Hyllyjen lukitsimet voivat naarmuttaa jääkaapin takaseinää, jos ripustat hyllyt vinoon. Hyllyt tulee ehdottomasti asettaa vaakasuoraan asentoon ja lukitsinten tulee olla täysin kiinni.

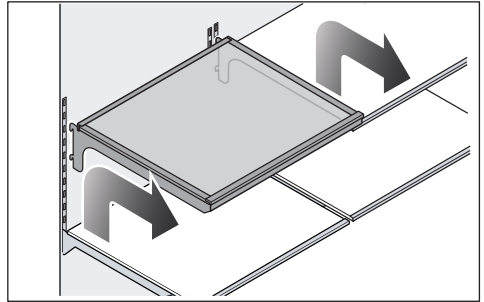

- Nosta hyllyä vähän ylöspäin siten, että kummankin reunan takapäin lukitsimet nousevat ohjaimen yli.
- Vedä hylly eteenpäin ulos jääkaapista.
- Ota hylly pois tai siirrä se haluamaasi kohtaan siten, että molemmat lukitsimet menevät ohjaimiin.

## Pienen hyllyn irrotus ja varastointi

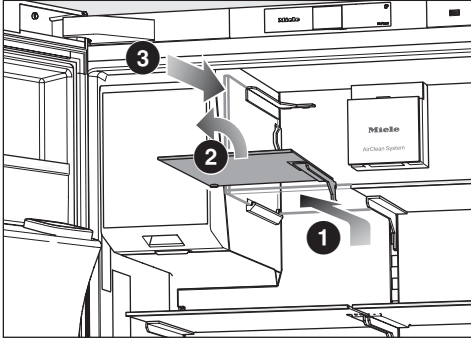

- Nosta hyllyä vähän ylöspäin niin ①, että sen oikeassa reunassa oleva lukitsin nousee ohjaimen yli.
- Pidä hyllyä pystyasennossa ②.
- Jääpalakoneessa on kannatinkisko hyllyn säilytystä varten. Työnnä hylly kannatinkiskoon ③.

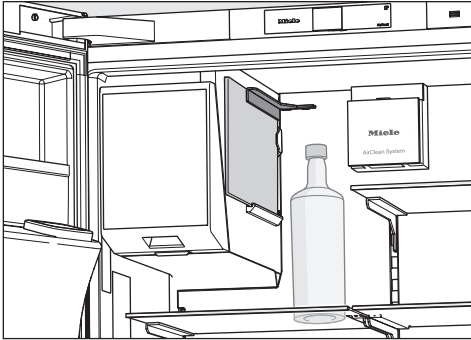

- Nyt jääpalakoneen viereen mahtuu pystyyn korkeita pulloja tai astioita.

## Tilanjakolevyn pullotelineen käyttö

Tilanjakolevyä voidaan käyttää joko kokonaan tai puoliiksi pullotelineenä.

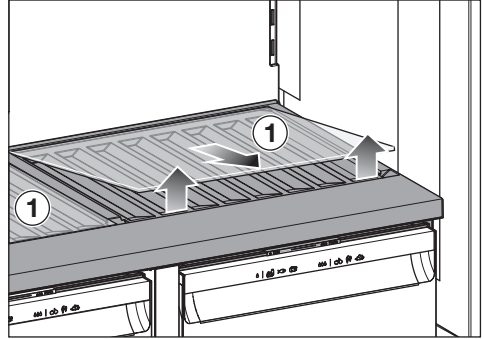

- Irrota tilanjakolevyssä kiinni oleva lasihylly ① nostamalla se pois etureunan syvennyksistä. Laita lasihylly talteen sopivaan paikkaan.



- Aseta pullot levyille pohja jääkaapin takaseinää kohti.

# Tutustuminen laitteeseen

## Jääkaapin laatikoiden irrotus

Jääkaapin vasemmanpuoleinen ovi on avattu 150° kulmaan.

- Vedä laatikko ulos vasteeseen saakka.

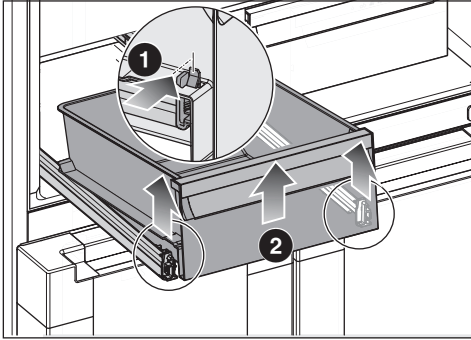

Laatikko on etureunasta kiinni lukitsimilla. Nämä lukitsimet on vapautettava ennen laatikon irrottamista.

- Paina samanaikaisesti vasemmalla ja oikealla olevia lukitsimia **1** sisäänpäin.

Laatikko irtoaa teleskooppikiskoista.

- Nosta laatikon etuosaa ylöspäin **2** ja ota laatikko eteenpäin pois paikaltaan.

Työnnä teleskooppikiskot lopuksi takaisin sisään, niin vältät kiskojen vahingoittumisen.

## Jääkaapin laatikoiden asettaminen paikalleen

Jääkaapin vasemmanpuoleinen ovi on avattu 150° kulmaan.

- Vedä teleskooppikiskot kokonaan ulos.

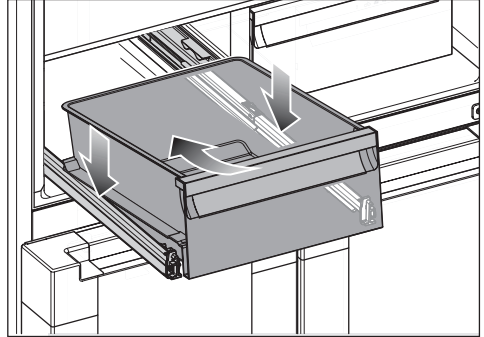

- Aseta laatikko viistossa asennossa ylhäältä päin kiskoja takaosaan ja laske laatikon etuosaa alas.

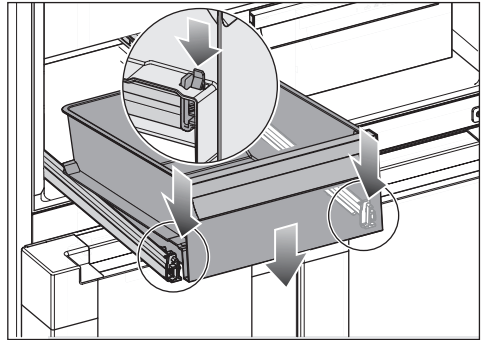

- Ota kiinni teleskooppikiskoja alta ja työnnä ne sisään yksi kerrallaan niin, että ne napsahdavat kuuluvasti paikalleen.
- Työnnä laatikko sisään.

### Kaukalon ottaminen pois Freeze&Cool-laatikosta ja sen asettaminen paikalleen

- Vedä ylempi Freeze&Cool-laatikko ulos vasteeseen saakka.

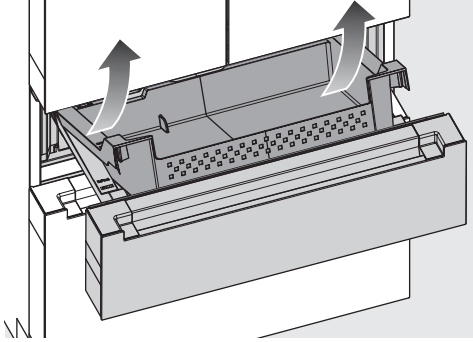

- Nosta kaukalo etureunasta ja nosta se viistosti ylöspäin pois paikaltaan.

Aseta kaukalo takaisin paikalleen päinvastaisessa järjestyksessä:

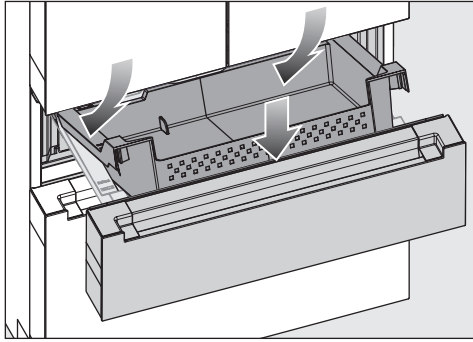

- Aseta kaukalo kiskojen takaosaan.
- Laske kaukalon etureunaa alas niin, että se asettuu sivukiskoille.

### Alemman pakastinlaatikon kaukalon ottaminen pois paikaltaan ja asettaminen takaisin

- Vedä alempi pakastinlaatikko ulos vasteeseen asti.

Sisäinen pakastinlaatikko liikuu ulos automaattisesti. Pakastinlaatikkoa ei voi poistaa.

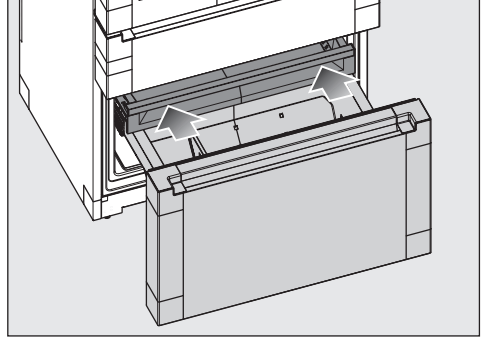

- Työnnä sisäinen pakastinlaatikko takaisin paikalleen.

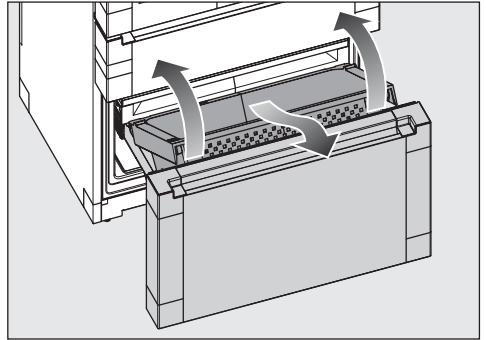

- Nosta kaukaloa etureunasta ja ota se viistosti eteenpäin pois paikaltaan.

Aseta kaukalo takaisin paikalleen päinvastaisessa järjestyksessä:

# Tutustuminen laitteeseen

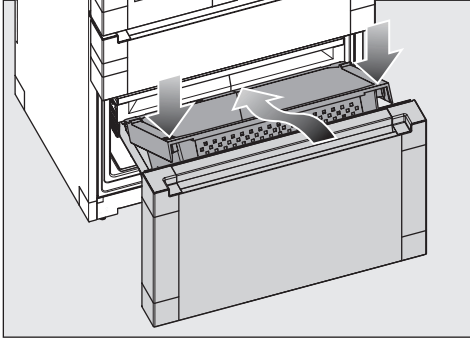

- Aseta kaukalo kiskojen takaosaan.
- Laske kaukalon etureunaa alas niin, että se asettuu sivukiskoille.

## Vakiovarusteet

Liitäntäjohdon pistoke

Teräksinen vesiletku

## Vedensuodatin (aktiivihiilisuodatin)

Vedensuodatin asetetaan jääkaapin vasemmanpuoleisen laatikon taakse.

Kylmälaitteessa on vedensuodatin (aktiivihiilisuodatin), joka suodattaa vesijohtoveden jääpalojen valmistusta ja vesiautomaatin käyttöä varten.

Vedensuodatin ei suodata vedestä bakteereja tai mikrobeja. Vedensuodatin poistaa kloorin sekä epämiellyttävät hajut ja maut, jotta jääpaloihin ja juomaveden käytetään vain laadukasta vettä.

Vedensuodatin täytyy vaihtaa säännöllisin väliajoin.

Voit käyttää vesijärjestelmää myös ilman vedensuodatinta esimerkiksi silloin, kun vesiliitäntä on varustettu ulkoisella vedensuodattimella.

Uusia vedensuodattimia voit ostaa Mielen asiakaspalvelusta, Miele-kaupiaaltasi tai internetistä.



## Vesisäiliö

Vedensuodatin asetetaan jääkaapin vasemmanpuoleisen laatikon taakse.

Vesiautomaatista annosteltava vesi tulee 1 litran vesisäiliöstä, joka pitää sen kylmänä. Veden lämpötila määräytyy jääkaapin lämpötilan mukaan.

### Aktiivihiihisiuodatin (Longlife AirClean-järjestelmä)

Aktiivihiihisiuodattimet neutraloivat epämiellyttävät hajut jääkaapissa ja suojaavat elintarvikkeita mahdolliselta hajujuen siirtymiseltä.

**Vinkki:** Jos säilytät voimakkaasti tuoksuvia elintarvikkeita jääkaapissa, SuperCool&AirClean-toiminto  kannattaa kytkeä päälle tilapäisesti. SuperCool&AirClean-toiminto  vahvistaa aktiivihiihisiuodattimen suodatus-tehoa, jolloin se vähentää jääkaapin hajuja tehokkaammin.

Aktiivihiihisiuodattimet voidaan elvyttää uunissa ja käyttää sitten uudelleen (näyttöön tulee muistutus elvytyksestä noin kuuden kuukauden välein).

Aktiivihiihisiuodattimet voidaan elvyttää noin viisi kertaa ja ne tulee vaihtaa uusiin noin kolmen vuoden käytön jälkeen. Näyttö muistuttaa sinua tästä. Käytetyt aktiivihiihisiuodattimet voit hävittää tavallisen kotitalousjätteen mukana.

Uusia aktiivihiihisiuodattimia voit tilata Mielen asiakaspalvelusta, Miele-kauppialtasi tai Internetistä (ks. kappale Tutustuminen laitteeseen – Erikseen ostettavat varusteet).

### Erikseen ostettavat lisävarusteet

Mielen valikoimissa on kylmälaiteeseen sopivia hyödyllisiä lisävarusteita sekä puhdistus- ja hoitoaineita.

Mielen verkkokaupasta, Mielen asiakaspalvelusta ja Miele-kauppiailta voit ostaa erityisesti kylmälaiteeseen sopivia tuotteita, kuten koneen hoitoaineita ja varusteita.

Mielen verkkokauppaan pääset skannaamalla seuraavan QR-koodin:



# Käyttöönotto

## Ennen ensimmäistä käyttökertaa

- Poista kaikki pakkausmateriaali ja suojakalvot.
- Poista kaikki mainosmateriaalit ja tarat laitteen sisätiloista.
- Puhdista laitteen sisäosat ja varusteet.

## Liittäminen sähkö- ja vesijohtoverkkoon

- Liitä kylmälaite vesijohtoverkkoon kappaleessa Asennus – Vesiliitäntä neuvotulla tavalla.
- Liitä kylmälaite sähköverkkoon kappaleessa Asennus – Sähköliitäntä neuvotulla tavalla.

Näyttöön tulee ensin Miele, ja sitten symboli .

## Aktiivihiilisuodattimen (AirClean-järjestelmä) asettaminen jääkaappiin

 Homeen muodostumisen vaara. Hygieniasyistä aktiivihiilisuodattimia ei tule pitää jääkaapissa yli kuutta kuukautta ilman, että ne välillä elvytetään tai vaihdetaan uusiin. Aseta aktiivihiilisuodattimet paikalleen vasta juuri ennen kylmälaitteen käyttöönottoa.

Jos haluat parantaa aktiivihiilisuodattimien laatua, elvytä ne uunissa ennen kuin asennat ne jääkaappiin ensimmäistä kertaa.

Noudata kappaleessa Puhdistus ja hoito – Aktiivihiilisuodattimien (AirClean-järjestelmä) elvytys uunissa annettuja ohjeita.

Kylmälaitteesi jääkaappi on varustettu kahdella aktiivihiilisuodattimella.

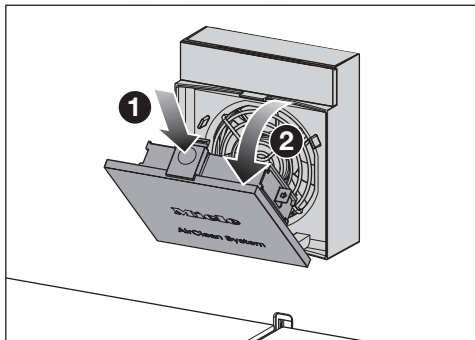

- Paina tuulettimen peitelevyn yläpinnassa olevan keltaisen vapautuslämpän **1** syvennystä ja avaa peitelevy **2**.

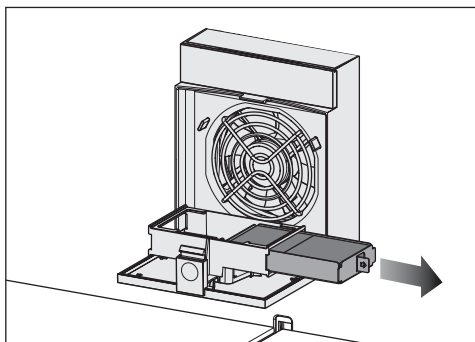

- Vedä suodatinpidike ulos suodatinaukosta.
- Jos olet **vaihtamassa** aktiivihiilisuodattinta: Irrota käytetty suodatin suodatinpidikkeestä ja hävitä se talousjätteen mukana.

Huomaa: Älä hävitä suodatinpidikettä. Sitä tarvitaan vielä.

- Puhdista suodatinpidike juoksevan veden alla ja kuivaa pyyhkeellä.

Aktiivihiilisuodattimien vaikuttava aine on aktiivihiili. Aktiivihiili värjää voimakkaasti.

Tarkasta aktiivihiilisuodatin näkyvien vaurioiden varalta ennen sen paikalleen asettamista. Älä koskaan käytä vaurioitunutta aktiivihiilisuodatinta.

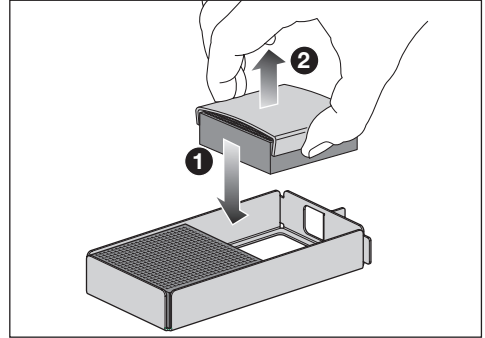
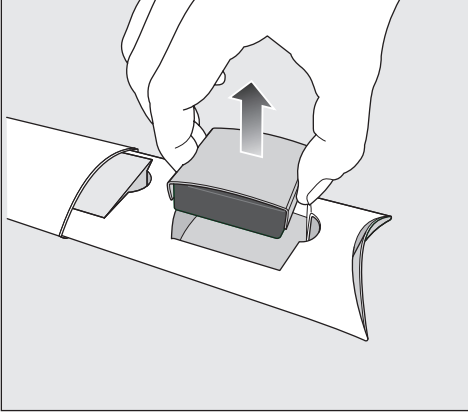

- Ota aktiivihiilisuodattimet suojuksi-  
neen esiin pakkauksesta.

- Aseta uudet aktiivihiilisuodattimet  
suodatinpidikkeeseen ①.
- Poista suojus suodattimista ②.
- Työnnä aktiivihiilisuodattimet suoda-  
tinpidikkeessä suodatinaukkaan.
- Sulje tuulettimen peitelevy.
- Pese kätesi saippualla aktiivihiilisuoa-  
dattimien käsittelyn jälkeen.

⚠ Vääränlainen käsittely aiheuttaa vaurioiden vaaran.

Aktiivihiilisuodattimet murtuvat hel-  
posti.

Ole varovainen käsitellessäsi aktiivi-  
hiilisuodattimia, etteivät ne pääse pu-  
toamaan.

Älä paina aktiivihiilisuodattimien ken-  
noja.

Aktiivihiilisuodattimet on elvytettävä  
tai vaihdettava kuuden kuukauden ku-  
luttua (ks. kappale Puhdistus ja hoito –  
Aktiivihiilisuodattimen (AirClean-järjes-  
telmä) elvytys uunissa).  
Näyttö muistuttaa sinua tästä.



**Vinkki:** Kun säilytät jääkaapissa voimak-  
kaasti tuoksuvia elintarvikkeita, kytke  
SuperCool&AirClean-toiminto ❄️ päälle  
väliaikaisesti. SuperCool&AirClean-toi-  
minto ❄️ lisää aktiivihiilisuodattimen  
suodatustehoa, jolloin se vähentää jää-  
kaapin hajuja tehokkaammin.



# Käyttöönotto

## Kylmälaitteen kytkeminen päälle

- Avaa laitteen ovi.
- Napauta näytön symbolia .

Kylmälaite alkaa kylmetä ja sisävalo palaa.

Kun pakastin on jäähtynyt asettamaasi lämpötilaan, symboli   sammuu, pakastimen lämpötilanosoitin alkaa palaa yhtäjaksoisesti ja hälytysääni vaikenee.

- Jos varoitusääni häiritsee, napauta symbolia  .

Hälytysääni vaikenee.

Kylmälaite jäähtyy hitaasti esiasetettuihin lämpötiloihin.

Anna laitteen jäähtyä muutama tunti ennen kuin täytät sen elintarvikkeilla. Aseta kylmälaitteeseen elintarvikkeita vasta, kun se on jäähtynyt asettamaasi lämpötilaan.

Aseta pakastimeen elintarvikkeita vasta, kun se on jäähtynyt tarpeeksi kylmäksi (vähintään -18 °C).

## Verkottaminen

Kylmälaitteessasi on sisäänrakennettu WiFi-moduuli. WiFi-moduuli mahdollistaa laitteen yhdistämisen kotiverkkoon ja sen käytön mobiililaitteelle ladatulla Miele-sovelluksella.

Kun kylmälaite on kerran yhdistetty WiFi-verkkoon, yhteys muodostuu automaattisesti uudelleen aina, kun kytket kylmälaitteen virran päälle.

Varmista, että WiFi-verkon signaalinvoimakkuus on riittävä kylmälaitteen sijoituspaikassa.

Kun kylmälaite on yhdistetty WiFi-verkkoon, sen energiankulutus kasvaa, myös silloin, kun se on kytkettynä pois päältä.

## Smart Extra -toiminnot Miele-sovelluksella\*

Kun verkostat kodinkoneesi Miele-sovelluksella, saat käyttöösi lukuisia Smart Extra -toimintoja. Voit esimerkiksi:

- Hakea esiin kodinkoneen tilatietoja
- Käyttää muita hyödyllisiä toimintoja
- Päivittää kylmälaitteen ohjelmiston aina uusimpaan versioon Miele-ohjelmistopäivitysten avulla

Lisätietoja Smart Extra -toiminnoista löydät Mielen verkkosivuilta, Apple App Store®:sta tai Google Play Store™:sta.

\*Miele & Cie. KG:n digitaalinen lisätarjous. Toimintojen valikoima voi vaihdella mallin ja käyttömaan mukaan. Asiakkaan on hyväksyttävä digitaalisten tuotteiden ja palveluiden yleiset käyttöehdot ja tietosuojaselosteet Miele-sovelluksessa. Miele pidättää oikeuden muuttaa digitaalisia tarjouksia tai lopettaa niiden käytön milloin tahansa.

## Verkotuksen edellytykset

Huomioi seuraavat edellytykset, kun haluat verkottaa kodinkoneesi:

1. Kotiverkko on käytettävissä kodinkoneen sijoituspaikassa.  
Ota WiFi-verkon salasana valmiiksi esille.
2. Miele-sovellus on ladattuna mobiililaitteellesi.
3. Sinulla on Miele-käyttäjätili.

## Miele-sovellus

Voit ladata Miele-sovelluksen ilmaiseksi Apple App Storesta® tai Google Play Storesta™.



## Scan & Connect -toiminnon suorittaminen

- Skanna QR-koodi.

Jos olet asentanut Miele-sovelluksen ja sinulla on käyttäjätili, sinut ohjataan suoraan verkotukseen.

Jos et ole vielä asentanut Miele-sovellusta, sinut ohjataan Apple App Store®- tai Google Play Store™ -sovelluskauppaan.

- Lataa Miele-sovellus ja luo käyttäjätili.
- Skanna QR-koodi uudelleen.

Miele-sovellus opastaa sinua yhteyden muodostamisessa.



# Käyttöönotto

## Jään/veden annosteluysikön käyttöönotto

Varmista, että vedensuodatin ja vesisäiliö on asetettu paikoilleen.

### Annosteluysikön puhdistaminen

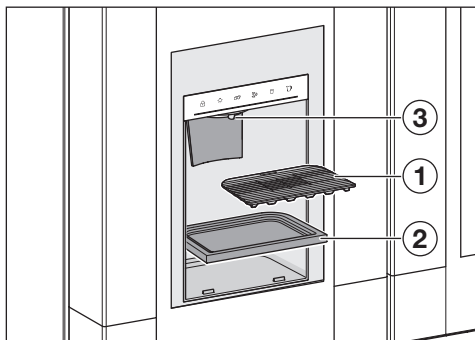

- Ota tipparitiä ① pois paikaltaan.
- Ota tippakaukalo ② pois paikaltaan.
- Puhdista veden annosteluysikkö ③, tipparitiä ① ja tippakaukalo ② puhtaalla sieniliinalla, haalealla vedellä ja pienellä määrällä käsiastianpesuainetta.
- Aseta tippakaukalo ja tipparitiä takaisin paikoilleen.

## Jääpalakoneen puhdistus

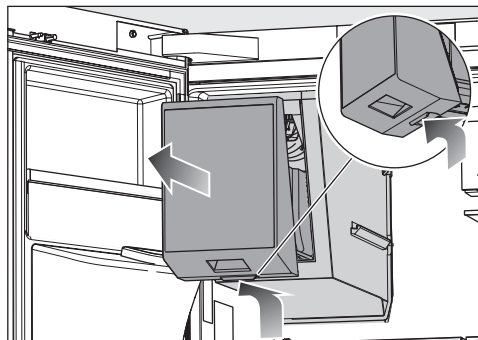

- Ota kiinni jääpalakoneen kahvan takaa ja vedä samalla jääpalakonetta eteenpäin.
- Tyhjennä jääpalakone kokonaan.
- Puhdista jääpalakone puhtaalla sieniliinalla ja lämpimällä vedellä, johon olet lisännyt hieman astianpesuainetta.
- Työnnä jääpalakone takaisin paikalleen heti, kun se on kuivunut.



## Jään/veden annosteluysikön ottaminen käyttöön

 Veteen muodostuvat bakteerit aiheuttavat terveysvaaran.

Jos vesi seisoo vesiputkessa tai tulo-vesiletkussa pitkään, siihen voi alkaa muodostua bakteereja, mitkä voivat aiheuttaa haittaa terveydelle.

Heitä käyttöönotton jälkeen ensimmäiset kaksi litraa vettä pois, koska sitä on käytetty järjestelmän huuhteluun.

Huuhtelu on tehtävä laitteen käyttöönotton yhteydessä sekä aina, kun kylmälaite on ollut pois päältä yli viisi päivää tai jos jään/veden annosteluysikköä ei ole käytetty pitkään aikaan.

- Napauta symbolia .
- Pyyhkäise näyttöä vasemmalle tai oikealle, kunnes symboli  näkyy näytön keskellä.
- Napauta symbolia .

Kun jään/veden annosteluysikkö on kytkettynä päälle, symboli  palaa oranssina.

- Poistu asetustilasta napauttamalla symbolia .

Jään/veden annosteluysikkö on nyt käyttövalmis.

Kun käyttölämpötila on saavutettu, jääpalakone täyttyy vedellä. Kun jääkuutiot ovat valmiita, ne putoavat jääpalalokeroon. Kun lokero tulee täyteen, jääpalojen tuotanto keskeytyy automaattisesti.

## Jään/veden annosteluysikön ilmaus

 Veteen muodostuvat bakteerit aiheuttavat terveysvaaran.

Jos vesi seisoo vesiputkessa tai tulo-vesiletkussa pitkään, siihen voi alkaa muodostua bakteereja, mitkä voivat aiheuttaa haittaa terveydelle.

Heitä käyttöönotton jälkeen ensimmäiset kaksi litraa vettä pois, koska sitä on käytetty järjestelmän huuhteluun.

Huuhtelu on suoritettava ennen laitteen käyttöönottoa, jos kylmälaite on ollut pois päältä yli viisi päivää tai jos vesiautomaattia ei ole käytetty pitkään aikaan.

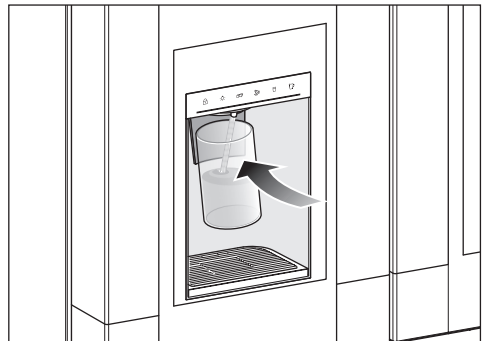

- Paina jään/veden annosteluysikön näytön symbolia .
- Paina juomalasia vesiautomaatin kytkintä vasten ja pidä sitä painettuna. Laitteesta virtaa ilmaa tai vettä lasiin.
- Pidä juomalasia kytkintä vasten, kunnes vettä tulee lasiin tasaisena virtana.



**Vinkki:** Pidä juomalasin suuta lähellä annosteluysikköä. Ota täytetty juomalasi hitaasti pois. Näin vältät veden roiskumisen.

Vesijärjestelmä on nyt ilmattu.

# Käyttöönotto

## Kylmälaitteen kytkeminen pois päältä

Voit kytkeä koko kylmälaitteen pois päältä vain asetustilassa .

- Napauta symbolia .
- Pyyhkäise näyttöä vasemmalle tai oikealle, kunnes symboli  näkyy näytön keskellä.
- Napauta symbolia .



Kylmäkoneisto pysähtyy ja sisävalo sammuu.

Näyttöön syttyy symboli .

Huomaa: Kylmälaitetta ei ole irrotettu sähköverkosta, vaikka kytketkin sen virran pois päältä.

## Jääkaapin tai Freeze&Cool-alueen kytkeminen pois päältä erikseen

Pakastinlaatikkoa ei voi kytkeä erikseen pois päältä.

- Napauta sen osan lämpötilanäyttöä, jonka haluat kytkeä pois päältä.
- Pyyhkäise näyttöä oikealle, kunnes symboli  näkyy näytön keskellä.
- Napauta symbolia .

Valitun osan lämpötilanosoitin sammuu. Näyttöön syttyy symboli .

Valittu kylmälaitteen osa on pois päältä.

## Jääkaapin tai Freeze&Cool-laatikon kytkeminen erikseen takaisin päälle

- Napauta sen osan lämpötilanäyttöä, jonka haluat kytkeä päälle.
- Napauta symbolia .



Kyseinen kylmälaitteen osa on nyt kytketty takaisin päälle.

## Kun et aio käyttää laitetta pitkään aikaan

Kylmälaitteen sisään voi muodostua hometta, jos sitä pidetään pitkään pois päältä ilman, että sitä on puhdistettu ja varsinkin, jos laitetta ei jätetä auki.

Puhdista ehdottomasti koko kylmälaitte, jos aiot olla pitkään pois kotoa.

Jollet aio käyttää laitetta pitkään aikaan, toimi seuraavasti:

- Tyhjennä kylmälaite kokonaan.
- Tyhjennä jääpalakone kokonaan.
- Ota jään/veden annosteluyksikkö  pois käytöstä asetustilassa .
- Kytke kylmälaite pois päältä.
- Irrota laitteen pistotulppa pistorasasta tai kytke laitteen sulake pois päältä.
- Sulje vesihana.
- Vaihda vedensuodatin (aktiivihiilisuodatin).
- Ota aktiivihiilisuodattimet pois paikaltaan ja elvytä ne vasta juuri ennen kuin asetat ne takaisin paikalleen ottaessasi laitteen taas käyttöön.
- Puhdista kylmälaite ja jätä se auki, jotta laite tuulettuu eikä sisään muodostu ummehtunutta hajua.

Noudata kahta viimeksi mainittua ohjetta myös tilanteessa, jossa kytket jääkaapin erikseen pois päältä pitemmäksi aikaa.

## Lämpötilanosoitimet

Normaalikäytössä kylmälaitteen lämpötilanosoitimet näyttävät senhetkistä **jääkaapin keskimääräistä lämpötilaa** ja **pakastimen korkeinta lämpötilaa**.

Ympäristön lämpötilan ja valitsemasi lämpötilan mukaan voi kestää useita tunteja, ennen kuin laite on asettunut valitsemaasi lämpötilaan ja lämpötila näkyy näytössä pysyvästi.

Kylmälaitteen lämpötila **nousee** sen mukaan:

- mitä useammin ja pitemmäksi aikaa laitteen ovea avataan.
- mitä enemmän elintarvikkeita laitteen kerralla asetetaan.
- mitä lämpimämpiä elintarvikkeita laitteen teeseen asetetaan.
- mitä korkeampi laitteen ympäristön lämpötila on. Kylmälaitteen ympäristön lämpötila ei saa laskea alle laitteen huoneenlämpötilaluokassa ilmoitetun ala-arvon eikä nousta yli annetun yläarvon.

## Jääkaapin lämpötilan säätöalue

Suosittelemme jääkaapin lämpötilaksi **4 °C**.

4 °C:n lämpötila ja hyvä hygienia hidastavat vakavia ruokamyrkytyksiä aiheuttavien bakteerien, kuten salmonellan tai listerian lisääntymistä.

**Jääkaapin lämpötilaa** voidaan säätää välillä **3...9 °C**.

**PerfectFresh Pro -kylmätilan lämpötila** pysyy automaattisesti välillä **0...3 °C**. Tarvittaessa voit säätää kylmätilan lämpötilaa asteittain jonkin verran (ks. kappale Asetusten muuttaminen).

## Pakastimen lämpötilan säätöalue

 Pilaantuneiden elintarvikkeiden nauttiminen aiheuttaa terveysvaaran. Tuoreiden elintarvikkeiden pakastus edellyttää **-18 °C:n** lämpötilaa. Pakasteiden säilyvyysaika lyhenee, jos pakastimen lämpötila on tätä korkeampi.

Säädä elintarvikkeiden pakastusta tai pitkäaikaista säilytystä varten pakastimen lämpötilaksi **-18 °C** tai kylmempi.

**Vinkki:** Pakastimen tasainen -18 °C lämpötila ja hyvä hygienia elintarvikkeiden käsittelyssä mahdollistavat elintarvikkeiden mahdollisimman pitkän säilytysajan, mikä vähentää ruoan menemistä hukkaan.

Voit säätää **pakastimen lämpötilaa** välillä **-15...-24 °C**.

# Käyttö

## Freeze&Cool-laatikon mahdolliset lämpötilan asetusravot

⚠ Pilaantuneiden elintarvikkeiden nauttiminen aiheuttaa terveysvaaran. Tuoreiden elintarvikkeiden pakastus edellyttää **-18 °C:n** lämpötilaa. Pakasteiden säilyvyysaika lyhenee, jos pakastimen lämpötila on tätä korkeampi.

Säädä elintarvikkeiden pakastusta tai pitkäaikaista säilytystä varten pakastimen lämpötilaksi **-18 °C** tai kylmempi.

**Vinkki:** Pakastimen tasainen **-18 °C:n** lämpötila ja hyvä hygienia elintarvikkeiden käsittelyssä mahdollistavat elintarvikkeiden mahdollisimman pitkän säilytysajan, mikä vähentää ruoan menemistä hukkaan.

**Freeze&Cool-laatikon lämpötilaa** voidaan säätää välillä **-18...+5 °C**.

## Kylmälaitteen eri alueiden lämpötilojen säätö



- Napauta kylmälaitteen sen osan lämpötilanosoitinta, jonka lämpötilaa haluat säätää.
- Pyyhkäise näyttöä vasemmalle tai oikealle, kunnes haluamasi lämpötila näkyy näytön keskellä.
- Vahvasta valintasi napauttamalla keskellä näkyvää lämpötilaa.

Tämän jälkeen lämpötilanosoitin alkaa taas osoittaa jääkaapissa tai pakastimessa sillä hetkellä vallitsevaa lämpötilaa.

## SuperCool&AirClean-toiminnon kytkeminen päälle

SuperCool&AirClean-toiminto  kannattaa kytkeä päälle **ennen kuin laitat** jääkaappiin suuria määriä huoneenlämpöisiä elintarvikkeita tai juomia.



Kun toiminto on päällä, laite voi pitää tavallista kovempaa ääntä.

- Napauta jääkaapin lämpötilanäytön SuperCool&AirClean-symbolia .
- Symboli  palaa oranssina.
- Poistu asetustilasta napauttamalla lämpötilanosoitinta.

## SuperCool&AirClean toiminnon kytkeminen pois päältä

SuperCool  kytkeytyy automaattisesti pois päältä noin 18 tunnin kuluttua. Kylmäkoneisto alkaa jälleen toimia normaalisti.

**Vinkki:** Energian säästämiseksi voit kytkeä toiminnon pois päältä ennakko-aikaisesti.

- Napauta jääkaapin lämpötilanäytön SuperCool&AirClean-symbolia .
- Symboli  ei enää pala oranssina.
- Poistu asetustilasta napauttamalla lämpötilanosoitinta.

## SuperFrost-toiminnon kytkeminen päälle

Kytke SuperFrost-toiminto  päälle noin **kuusi tuntia etukäteen**. Jos aiot pakastaa kerralla **enimmäismäärän elintarvikkeita**, SuperFrost-toiminto  täytyy kytkeä päälle **24 tuntia etukäteen**.

SuperFrost-toimintoa **ei** tarvitse kytkeä päälle,

- kun laitat pakastimeen valmiita pakasteita.
- kun pakastat kerrallaan enintään 2 kg elintarvikkeita

- Napauta pakastimen lämpötilanäytön SuperFrost-symbolia ❄️.

Symboli ❄️ palaa oranssina.

- Poistu asetustilasta napauttamalla lämpötilanosoitinta.

## SuperFrost-toiminnon ❄️ kytkeminen pois päältä

SuperFrost-toiminto ❄️ kytkeytyy automaattisesti pois päältä viimeistään 72 tunnin kuluttua.

**Vinkki:** Energian säästämiseksi voit kytkeä toiminnon pois päältä ennakko-aikaisesti.

- Napauta pakastimen lämpötilanäytön SuperFrost-symbolia ❄️.

Symboli ❄️ ei enää pala oranssina.

- Poistu asetustilasta napauttamalla lämpötilanosoitinta.

## Elintarvikkeiden säilytys jääkaapissa

### Erilaiset lämpötila-alueet

Painovoiman vaikutuksesta jääkaapin sisälle muodostuu erilaisia lämpötila-alueita.

Kylmä, raskas ilma laskeutuu jääkaapin alaosaan. Hyödynnä erilaisia lämpötila-alueita elintarvikkeiden säilytyksessä.

Tässä kylmälaitteessa on automaattinen lämpötilan taseusjärjestelmä (DynaCool). Aina kun laitteen kylmäkoneisto alkaa käydä, jäädytyspuhallin kytkeytyy päälle automaattisesti. Näin kylmyys jakautuu tasaisesti ja laitteen sisäosan eri alueiden lämpötilaerot pysyvät huomattavasti pienempinä. Näin kaikkia elintarvikkeita säilytetään suunnilleen samassa lämpötilassa.

### Lämpimin alue

Jääkaapin lämpimimpiä alueita ovat ylimmän hyllyn etuosa ja ovihyllyt. Käytä näitä lämpötila-alueita voin säilyttämiseen levityskelpoisena ja juuston säilyttämiseen aromaattisen pehmeänä.

### Kylmin alue

Jääkaapin kylmin alue on suoraan PerfectFresh Pro -kylmätilan yläpuolella ja takaseinällä. PerfectFresh Pro -loke-roissa on vielä tätäkin kylmempää.

Säilytä jääkaapin kylmimmässä osassa tai PerfectFresh Pro -kylmätilan loke-roissa siksi kaikki helposti pilaantuvat tuotteet, kuten:

- kala, liha, linnut
- makkarat, valmisruoat
- munaa tai kermaa sisältävät ruoat ja leivonnaiset
- tuore taikina, piirakka- tai pizzataikina

# Käyttö

- tuorejuustot ja raakamaitotuotteet
- hummus, kasvislevitteet, kasvipohjaiset juustonkaltaiset tuotteet
- kelmuun pakatut paloitetut kasvikset
- yleensäkin kaikki tuoreet elintarvikkeet, joita on säilytettävä alle 4 °C:n lämpötilassa

## Säilytänkö elintarvikkeita pakattuina vai pakkaamattomina?

Säilytä elintarvikkeet jääkaapissa tiiviisti pakattuina tai kannella peitettynä (poikkeuksen tästä muodostaa PerfectFresh Pro -kylmätila).

Näin elintarvikkeet eivät kuivu eivätkä anna tai ota hajuja. Myöskään elintarvikkeissa mahdollisesti olevat bakteerit eivät tällöin pääse siirtymään tuotteesta toiseen. Noudata tätä ohjetta ennen kaikkea eläinkunnan tuotteiden säilytyksessä. Huolehdi siitä, etteivät raa'an lihan ja kalan kaltaiset elintarvikkeet joudu kosketuksiin muiden elintarvikkeiden kanssa.

Säätämällä lämpötilan oikein ja noudattamalla elintarvikkeiden käsittelyssä hyvää hygieniää voit pidentää elintarvikkeiden säilyvyysaikaa huomattavasti. Tämä auttaa vähentämään ruokahävikkiä.

## Proteiinipitoiset elintarvikkeet

Huomaa, että runsaammin proteiinia sisältävät elintarvikkeet pilaantuvat muita nopeammin. Toisin sanoen äyriäiset ja simpukat pilaantuvat nopeammin kuin kala, ja kala pilaantuu nopeammin kuin liha.

## Säilytys PerfectFresh Pro -kylmätilassa

PerfectFresh Pro -kylmätila täyttää standardin DIN EN 62552:2025 kylmäsäilytyslokerolle asettamat vaatimukset.

PerfectFresh Pro -kylmätila tarjoaa optimaaliset säilytysolot tuoreille hedelmille, vihanneksille, kalalle, lihalle ja meijerituotteille. Elintarvikkeet pysyvät tuoreina huomattavasti normaalia pitempään, ja niiden maku ja vitamiinit pysyvät tallella.

Ota kuitenkin huomioon, että elintarvikkeiden tuoreus ja moitteeton kunto ennen säilytystä on tärkein tekijä tuotteiden säilyvyydelle.

**Lämpötila** säätyy automaattisesti ja on **0...3 °C**.

Se on normaalia jääkaappilämpötilaa kylmempi ja siten kylmyyttä kestävien elintarvikkeiden optimaalinen säilytyslämpötila.

Elintarvikkeet säilyvät ja säilyttävät tuoreutensa huomattavasti pitempään kuin tavallisessa jääkaapissa.

Ota elintarvikkeet pois jääkaapista noin 30–60 minuuttia ennen tarjoilua. Vastata huoneenlämpötilassa tuotteiden aromi ja maku pääsevät oikeuksiinsa.

Lisäksi voit säätää **kylmätilan ilmankosteutta** säilyttämiesi elintarvikkeiden mukaan. Normaalia korkeampi ilmankosteus auttaa ylläpitämään elintarvikkeen omaa kosteutta, jolloin elintarvikke ei kuivu niin nopeasti.

## Kostea lokero



Kannen asennon mukaan lokeron ilman-  
kosteutta ei lisätä  $\delta$  tai sitä lisätään  $\delta\delta$ .

## Ilmankosteutta lisätään $\delta\delta\delta$

Kun tämä asetus on valittuna, kostea lo-  
kero soveltuu hedelmien ja vihannesten  
säilytykseen.

Lokeron ilmankosteus vaihtelee peri-  
aatteessa sen mukaan, millaisia elin-  
tarvikkeita säilytät lokerossa pakkaa-  
mattomina, ja kuinka paljon niitä on.

Jos kostean laatikon ilmankosteus on  
erittäin suuri, sen pohjalle voi tiivistyä  
vettä.

Jos laatikkoon tiivistyy mielestäsi niin  
paljon vettä, että siitä on haittaa elin-  
tarvikkeille, toimi seuraavasti:

Kuivaa tiivistynyt vesi pois imukykyi-  
sellä pyyhkeellä.

Avaa laatikon kansi asettamalla se  
asentoon "ilmankosteutta ei lisät-  
ty  $\delta$ ".

## Asennon $\delta\delta\delta$ valinta – Ilmankosteutta lisätään

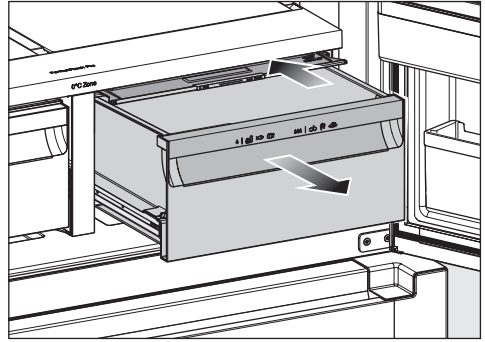

- Avaa kostean lokeron laatikko.
- Työnnä lokeron kansi taakse vastee-  
seen asti.

Lokeron kansi on kiinni.

## Ilmankosteutta ei lisätä $\delta$

Kun valitset asennon  $\delta$ , kostea lokero  
toimii kuivana lokerona (ks. kohta Kuiva  
lokero).

## Asennon $\delta$ valinta – Ilmankosteutta ei lisätä

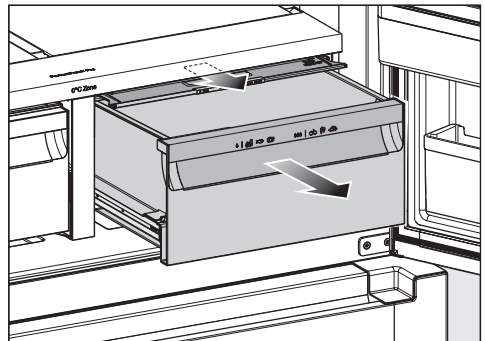

- Avaa kostean lokeron laatikko.
- Vedä lokeron kanta eteenpäin vastee-  
seen asti.

Lokeron kansi on avattu.

# Käyttö

---

Jos jokin elintarvike ulottuu laatikon reunan yli, laatikon kannen asento voi muuttua ja kansi mennä kiinni, kun työntät laatikon sisään.

Ole siksi huolellinen laittaessasi elintarvikkeita laatikkoon, ettei mikään elintarvike ota alhaaltapäin kiinni laatikon kanteen.

## Kuiva lokero



Ilmankosteutta ei ole lisätty ∆.

Kuiva lokero soveltuu erityisen hyvin helposti pilaantuvien elintarvikkeiden säilytykseen, kuten:

- tuore kala ja äyriäiset
- kala, liha, makkarat
- ruokaisat salaattit
- maitotuotteet, kuten maito, jogurtti, juusto, kerma, rahka jne.
- kasviperäiset tuotteet, kuten tofu, kaurajuomat, hummus, kasvislevitteet, kasvipohjaiset lihan- ja juustonkaltaiset tuotteet.
- Nämä olosuhteet soveltuvat myös kaikkien muiden elintarvikkeiden säilytykseen, kunhan ne on pakattu.

Huomaa, että runsaammin proteiinia sisältävät elintarvikkeet pilaantuvat muita nopeammin.

Toisin sanoen äyriäiset ja simpukat pilaantuvat nopeammin kuin kala, ja kala pilaantuu nopeammin kuin liha.

Säilytä tällaiset elintarvikkeet hygieniasyistä **aina peitettyinä tai pakattuina.**

**Jollet ole tyytyväinen elintarvikkeiden säilyvyyteen (esim. jos elintarvikkeet alkavat nahistua ja veltostua jo lyhyen säilytyksen jälkeen), varmista vielä, että olet noudattanut seuraavia ohjeita:**

- Laita kylmätilaan vain tuoreita elintarvikkeita. Elintarvikkeen tuoreus kylmätilaan asetettaessa vaikuttaa eniten tuotteen säilyvyyteen.
- Puhdista PerfectFresh Pro -kylmätila ennen kuin asetat sinne elintarvikkeita.
- Jos elintarvikkeet ovat erittäin kosteita, kuivaa niiden pintaa hieman esim. talouspaperilla.
- Älä säilytä kylmänarkoja elintarvikkeita PerfectFresh Pro -kylmätilassa.
- Valitse elintarvikkeen säilyttämiseen sopiva PerfectFresh Pro -laatikko ja aseta laatikon kansi sopivaan asentoon (ilmankosteutta ei lisätty  $\delta$  tai ilmankosteutta lisätty  $\delta\delta$ ).
- Kostean lokeron lisätty ilmankosteus  $\delta\delta\delta$  saavutetaan yksinomaan laatikossa säilytettävien elintarvikkeiden kosteuden avulla, kun elintarvikkeita säilytetään pakkaamattomina. Mitä enemmän elintarvikkeita laatikossa on, sitä korkeampi ilman kosteus on.
- Älä täytä laatikoita liian täyteen.
- Jos laatikkoon tiivistyy asetuksella  $\delta\delta\delta$  mielestäsi niin paljon vettä, että siitä on haittaa elintarvikkeille, toimi seuraavasti:
  - Kuivaa vesi pois pyyhkeellä.
  - Aseta laatikon pohjalle ritilä tai vastaava, jotteivät elintarvikkeet seiso vedessä.
  - Avaa laatikon kansi asettamalla se asentoon "ilmankosteutta ei lisätty  $\delta$ ".
- Jos ilma taas ei tunnu olevan riittävän kosteaa, vaikka kansi on asennossa  $\delta\delta\delta$ , pakkaa elintarvikkeet ilmatiiviisiin pakkauksiin.
- Jos sinusta vaikuttaa siltä, että PerfectFresh Pro -kylmätilan lämpötila on liian korkea tai liian matala, yritä ensin säätää lämpötila sopivaksi muuttamalla jääkaapin lämpötilaa 1...2 °C. Nosta lämpötilaa viimeistään siinä vaiheessa, kun PerfectFresh Pro -laatikoiden pohjalle on muodostunut jääkiteitä, muuten elintarvikkeet saavat kylmävaurioita.
- Jos jääkaapin lämpötilan säätäminen ei riitä, säädä PerfectFresh Pro -kylmätilan lämpötilaa (ks. kappale Oikea lämpötila).

# Käyttö

---

## Elintarvikkeiden säilytys Freeze&Cool-tilassa

### Sopivan asetuksen valinta

Säilytä elintarvikkeita Freeze&Cool-alueella aina **pakattuina**.

- Poista kaikki elintarvikkeet, joille valittu lämpötila-asetus ei sovi.
- Valitse haluttu lämpötila-asetus.

Odota jonkin aikaa lämpötilan säätämisen jälkeen, jotta Freeze&Cool-alue saavuttaa oikean lämpötilan.

- Aseta elintarvike laatikkoon, kun laatikon lämpötila ei ole sille liian korkea tai matala.

### Säilytysuusitus Freeze&Cool-alueelle

#### -14...-18 °C

Poista kaikki elintarvikkeet, joita **ei** ole tarkoitus pakastaa.

Tällä säätöalueella alueesta tulee pakastin.

Jos pakastimen SuperFrost-toiminto ❄️ on valittu, se tulee käyttöön myös Freeze&Cool-alueella.

Huomioi säilytettävien elintarvikkeiden säilyvyysajat ja noudata niitä.

## -5 °C

Käytä tätä asetusta esimerkiksi jäätelön pehmittämiseen sen nauttimista varten. Tämä lämpötila sopii myös elintarvikkeiden kevyeen pakastamiseen. Kevyesti jäädytetty kala ja liha on helpompia leikata sushia tai carpacciota varten.

Ota kaikki pakasteet pois. Ellei niitä ole tarkoitus sulattaa käyttöä tai jatkokäsittelyä varten.

**Varoitus:** Poista kaikki elintarvikkeet, jotka **eivät** sovellu säilytettäväksi -5 °C:n lämpötilassa.

**Varoitus:** Tämä lämpötila **ei** sovellu elintarvikkeiden pakastamiseen tai pitkäaikaiseen säilytykseen.

**Varoitus:** Käytä elintarvike heti kevyen jäädytyksen jälkeen. **Älä** pakasta elintarviketta uudelleen.

## -2...0 °C

Käytä tätä asetusta esimerkiksi helposti pilaantuvien elintarvikkeiden, kuten kalan ja äyriäisten säilyttämiseen.

Ota kaikki pakasteet pois. Ellei niitä ole tarkoitus sulattaa.

## 0...3 °C

Käytä tätä asetusta esimerkiksi helposti pilaantuvien elintarvikkeiden, kuten lihan, makkaroiden, maitotuotteiden sekä munaa tai kermaa sisältävien elintarvikkeiden säilyttämiseen.

Ota kaikki pakasteet pois. Ellei niitä ole tarkoitus sulattaa.

## 4 °C

Tällä asetuksella alueesta tulee jääkaappi.

## Tuoreiden elintarvikkeiden pakastus ja säilytys

### Ennen pakastamista

Pakasta ainoastaan tuoreita ja ensiluokkaisia elintarvikkeita.

- Jos pakastat kerralla enemmän kuin 2 kg elintarvikkeita, kytke SuperFrost-pakastustoiminto ❄️ päälle kuusi tuntia ennen kuin laitat elintarvikkeet pakastimeen.
- Jos pakastat kerralla vielä enemmän elintarvikkeita, kytke SuperFrost-pakastustoiminto ❄️ päälle 24 tuntia ennen kuin laitat elintarvikkeet pakastimeen.

Näin aiemmin pakastetut pakasteet kylmenevät mahdollisimman kylmiksi.

### Elintarvikkeiden asettaminen pakastimeen



Liikatäyttö aiheuttaa vaurioiden vaaran.

Ulosvedettävät laatikot voivat vaurioitua, jos niihin tulee liikaa painoa.

Noudata enimmäistäyttömääriä:

Ylempi ulosvedettävä laatikko = 34 kg

Alemman ulosvedettävän laatikon hyllä = 28 kg

Alempi ulosvedettävä laatikko = 24 kg

Huolehdi siitä, etteivät uudet pakastettavat elintarvikkeet joudu kosketuksiin jo jäätyneiden pakasteiden kanssa.

- Varmista, että pakkaukset ovat kuivia, jotta ne eivät jäädy kiinni toisiinsa tai laitteeseen.

# Käyttö

## – Kun pakastat pieniä määriä

- Jaa pakastettavat elintarvikkeet ylempään ulosvedettävään laatikkoon, jotta ne jäätyisivät mahdollisimman nopeasti.

## - Kun pakastat kerralla enimmäismäärän (ks. arvokilpi)

- Jaa pakastettavat elintarvikkeet molempiin ulosvedettäviin laatikoihin, jotta ne jäätyisivät mahdollisimman nopeasti.

## Huomioi pakastamisen jälkeen

- Kytke SuperFrost ❄️ -pakastustoiminto pois päältä, kun elintarvikkeet ovat jäätyneet riittävästi.

## Juomien nopea jäähdytys

Kun haluat jäähdyttää juomia nopeasti jääkaapissa, kytke SuperCool&AirClean-toiminto ❄️ päälle.

Jos haluat jäähdyttää juomia nopeasti myös pakastimessa, valitse asetustilassa ❄️ Juhlatila 🍷.

Kun pikajäähdtytät juomapulloja pakastimessa, muista ottaa ne pois **viimeistään tunnin kuluttua**. Pullot voivat haljeta, jos ne ehtivät jäätyä.

## Jään/veden annosteluysikkö

⚠️ Veteen muodostuvat bakteerit aiheuttavat terveysvaaran.

Jos vesi seisoo vesiputkessa tai tulo-vesiletkussa pitkään, siihen voi alkaa muodostua bakteereja, mitkä voivat aiheuttaa haittaa terveydelle.

Heitä käyttöönoton jälkeen ensimmäiset kaksi litraa vettä pois, koska sitä on käytetty järjestelmän huuhteluun.

Huuhtelu on tehtävä laitteen käyttöönoton yhteydessä sekä aina, kun kylmälaite on ollut pois päältä yli viisi päivää tai jos jään/veden annosteluysikköä ei ole käytetty pitkään aikaan.

Jään/veden annosteluysikkö vaatii liitännän vesijohtoverkkoon. Vedensuodattimen ja vesisäiliön on oltava paikallaan. Jos et käytä vedensuodatinta, se voidaan korvata toisella vesisäiliöllä (erikseen ostettava varuste).

Vesiputkissa voi käyttöönoton jäljiltä olla vielä ilmaa. Ota vettä, kunnes ilmapuolia ei enää näy.

Vesi voi maistua tunkkaiselta, jos vesiautomaattia ei ole käytetty pitkään aikaan. Jotta vesi olisi raikasta, käytä vesiautomaattia säännöllisesti.

## Lukitustoiminnon aktivointi

Aktivoitu lukitustoiminto lukitsee kaikki jään/veden annosteluyksikön annostelutoiminnot ja estää valaistuksen kytketymisen päälle tahattomasti.

- Kosketa symbolia  noin viiden sekunnin ajan.

Valopalkki muodostuu vasemmalta oikealle. Symbolin  alla oleva merkkivalo vilkkuu kaksi kertaa.

Lukitustoiminto on aktivoitu, kun symbolin  alla oleva valo palaa.

## Lukitustoiminnon ottaminen pois päältä

- Paina symbolia  noin viiden sekunnin ajan.

Valopalkki muodostuu vasemmalta oikealle. Viimeksi käytetyn toiminnon alla oleva valo syttyy.

## Valaistuksen kytkeminen päälle

- Napauta symbolia .

Annostelupisteen valo syttyy.

## Valaistuksen kytkeminen pois päältä

- Napauta symbolia .

Valo sammuu.

## Jääpalojen annostelu

Yhteen jäätyneet jääpalat ovat tukki- neet ulostuloputken.

Laitteesta ei tule jääpaloja.

Tyhjennä jääkaapissa oleva jääpalalokero säännöllisesti, jos otat jääpaloja vain harvoin.

Poista yhteen jäätyneet jääpalat.

Poista jää ja vesi huolellisesti annostelukourusta.

Pyyhi alue kuivaksi, niin se ei jäädy heti uudelleen.

Kun vaihdat jäämurskasta jääpaloihin, laite annostelee aluksi vähän aikaa kerralla suuremman määrän jäätä. Tällaisissa tilanteissa laite annostelee sekaisin jäämurskaa ja jääpaloja, mikä kuuluu asiaan, eikä ole merkki mistään toimintahäiriöstä.

Käytä tällöin sopivaa astiaa, johon mahtuu vähintään 0,3 litraa ja jonka halkaisija on vähintään 8 cm.

- Napauta symbolia .

- Paina astiaa annosteluksikön yläosassa olevaa annostelukytkintä vasten. Pidä astiaa paikallaan mahdollisimman lähellä annosteluksikköä.

Annostelu alkaa.

- Kun jäätä on tullut tarpeeksi, vapauta annostelukytkin ottamalla astiaa vähän ulospäin.

- Pidä astiaa vielä paikallaan hetki, kunnes jäätä ei enää tule.

Annostelu päättyy.

# Käyttö

## Jäämurskan annostelu

Yhteen jäätyneet jääpalat ovat tukki-  
neet ulostuloputken.

Laitteesta ei tule jääpaloja.

Tyhjennä jääkaapissa oleva jääpalalo-  
kero säännöllisesti, jos otat jääpaloja  
vain harvoin.

Poista yhteen jäätyneet jääpalat.

Poista jää ja vesi huolellisesti annos-  
telukourusta.

Pyyhi alue kuivaksi, niin se ei jäädy  
heti uudelleen.

Kun vaihdat jääpaloista jäämurskaan,  
laite annostelee aluksi vähän aikaa  
kerralla suuremman määrän jäätä.  
Tällaisissa tilanteissa laite annostelee  
sekaisin jäämurskaa ja jääpaloja, mikä  
kuuluu asiaan, eikä ole merkki mis-  
tään toimintahäiriöstä.

Käytä tällöin sopivaa astiaa, johon  
mahtuu vähintään 0,3 litraa ja jonka  
halkaisija on vähintään 8 cm.

- Napauta symbolia .
- Paina astiaa annosteluysikön ylä-  
osassa olevaa annostelukytkintä vas-  
ten. Pidä astiaa paikallaan mahdolli-  
simman lähellä annosteluysikköä.

Annostelu alkaa.

- Kun jäätä on tullut tarpeeksi, vapauta  
annostelukytkin ottamalla astiaa vä-  
hän ulospäin.
- Pidä astiaa vielä paikallaan hetki, kun-  
nes jäätä ei enää tule.

Annostelu päättyy.

## Jääveden annostelu

**Vinkki:** Pidä juomalasin suuta lähellä an-  
nosteluysikköä. Ota täytetty juomalasi  
hitaasti pois. Näin vältät veden roisku-  
misen.

- Napauta symbolia .
  - Paina juomalasi annostelukytkintä  
vasten.
- Annostelu alkaa.
- Paina lasia annostelukytkintä vasten,  
kunnes lasissa on haluamasi määrä  
vettä.
  - Kun vettä on tullut tarpeeksi, vapauta  
annostelukytkin ottamalla juomalasia  
vähän ulospäin.

Annostelu päättyy.

## Oma annoskoko : Vesimäärän aset- taminen

Aseta tässä haluamasi annosteltava  
vesimäärä Oma annoskoko -toiminnol-  
la. Valittu määrä tallentuu laitteen  
muistiin, ja laite annostelee jatkossa ai-  
na sen verran vettä kerralla.

- Aseta astia annosteluysikön alle.
- Kosketa symbolia  noin kolmen se-  
kunnin ajan ja pidä symbolia painettu-  
na, kunnes astiassa on haluamasi  
määrä vettä.

Annostelu pysähtyy, kun lopetat symbo-  
lin  koskettamisen.



















Symbolin  alla oleva merkkivalo vilk-  
kuu kaksi kertaa. Valittu määrä tallentuu  
tulevia annostelukertoja varten.

## Oman annoskoon käyttö

- Aseta astia annosteluysikön alle.
- Napauta symbolia .

Annostelu käynnistyy ja pysähtyy, kun  
aiemmin tallennettu määrä on saavutet-  
tu.

# Asetusten muuttaminen

	Asetustila
	Juhlatilan kytkeminen päälle tai pois päältä.
	Lomatilan kytkeminen päälle tai pois päältä.
	Jään/veden annostelun ottaminen käyttöön tai pois käytöstä.
	QuickIce-toiminnon kytkeminen päälle tai pois päältä (näkyvä vain, kun jään/veden annosteluyksikkö on otettu käyttöön)
	Turvalukituksen kytkeminen päälle, ottaminen pois päältä lyhyeksi ajaksi tai kokonaan.
	Kylmälaitteen kytkeminen pois päältä.
	Sapattitilan kytkeminen päälle tai pois päältä.
	Sapattitilan version hakeminen esiin.
	Ovihälytyksen laukeamiseen kuluvan ajan muuttaminen.
	PerfectFresh Pro -kylmätilan lämpötilatason muuttaminen
	Verkottaminen
	APP / WPS Verkottaminen ensimmäistä kertaa.
	WiFi-yhteyden ottaminen käyttöön tai pois käytöstä.
	Verkkoasetusten palautus.
	Painikeäänien ottaminen käyttöön tai pois käytöstä.
	Hälytys- ja merkkiäänien muuttaminen tai ottaminen kokonaan pois käytöstä.
	Näytön kirkkauden muuttaminen.
	Lämpötilayksikön muuttaminen.
	Esittelytilan kytkeminen pois päältä (näkyvä vain, kun toiminto on päällä).

## Asetusten muuttaminen

---



Asetusten palauttaminen tehdastoimitustilaan.



Kylmälaitteen tietojen hakeminen esiin.



AirClean-järjestelmän ottaminen käyttöön.



Vedensuodattimen merkkivalon ottaminen käyttöön.







Puhdistustilan kytkeminen päälle tai pois.

Kun olet asetustilassa , ovihälytys ja muut hälytykset vaikenevat automaattisesti.

## Juhlatilan kytkeminen päälle



Kytke Juhlatila  päälle noin neljä tuntia ennen kuin laitot elintarvikkeita kylmälaitteeseen.

- Napauta symbolia .
- Pyyhkäise näyttöä vasemmalle tai oikealle, kunnes symboli  näkyy näytön keskellä.
- Napauta symbolia .

Kun Juhlatila on kytkettynä päälle, symboli  palaa oranssina.

- Poistu asetustilasta napauttamalla symbolia .



Kun Juhlatila  on kytkettynä päälle, seuraavat toiminnot kytkeytyvät päälle automaattisesti:

- SuperFrost-toiminto 
- SuperCool-toiminto 

## Juhlatilan kytkeminen pois päältä

Juhlatila  kytkeytyy automaattisesti pois päältä n. 24 tunnin kuluttua.

Säästät energiaa, jos kytket Juhlatilan pois päältä itse, kun elintarvikkeet ovat jäähtyneet riittävästi tai kun jääpalakone on valmistanut tarpeeksi jääpaloja.



- Napauta symbolia .
- Pyyhkäise näyttöä vasemmalle tai oikealle, kunnes symboli  näkyy näytön keskellä.

- Napauta symbolia .

Kun Juhlatila on kytketty pois päältä, symboli  palaa valkoisena.

- Poistu asetustilasta napauttamalla symbolia .

## Lomatilan kytkeminen päälle

- Napauta symbolia .
- Pyyhkäise näyttöä vasemmalle tai oikealle, kunnes symboli  näkyy näytön keskellä.
- Napauta symbolia .

Kun Lomatila on kytkettynä päälle, symboli  palaa oranssina.



- Poistu asetustilasta napauttamalla symbolia .

 Pilaantuneiden elintarvikkeiden nauttiminen aiheuttaa terveysvaaran. Jos jääkaapin lämpötila on pitkään yli 4 °C, elintarvikkeiden säilyvyysaika voi lyhetä ja laatu heiketä.

Kytke Lomatila  päälle aina vain lyhyeksi ajaksi.

Kun käytät tätä toimintoa, älä säilytä jääkaapissa herkästi pilaantuvia elintarvikkeita, kuten hedelmiä, vihanneksia, kalaa, lihaa ja meijerituotteita.

## Lomatilan kytkeminen pois päältä

- Napauta symbolia .
- Pyyhkäise näyttöä vasemmalle tai oikealle, kunnes symboli  näkyy näytön keskellä.
- Napauta symbolia .

Kun Lomatila on kytketty pois päältä, symboli  palaa valkoisena.

- Poistu asetustilasta napauttamalla symbolia .

# Asetusten muuttaminen

## Jään/veden annosteluysikön ottaminen käyttöön



 Veteen muodostuvat bakteerit aiheuttavat terveysvaaran.

Jos vesi seisoo vesiputkessa tai tulo-vesiletkussa pitkään, siihen voi alkaa muodostua bakteereja, mitkä voivat aiheuttaa haittaa terveydelle.

Heitä käyttöönotton jälkeen ensimmäiset kaksi litraa vettä pois, koska sitä on käytetty järjestelmän huuhteluun.

Huuhtelu on tehtävä laitteen käyttöönotton yhteydessä sekä aina, kun kylmälaite on ollut pois päältä yli viisi päivää tai jos jään/veden annosteluysikköä ei ole käytetty pitkään aikaan.

Kun toiminto on päällä, energiankulutus kasvaa hieman. Laite voi myös pitää tavallista kovempaa ääntä.

- Napauta symbolia .
- Pyyhkäise näyttöä vasemmalle tai oikealle, kunnes symboli  näkyy näytön keskellä.
- Napauta symbolia .

Kun jään/veden annosteluysikkö on kytketty päälle, symboli  palaa oranssina.

- Poistu asetustilasta napauttamalla symbolia .

Jään/veden annosteluysikkö on nyt käyttövalmis.



Kun käyttölämpötila on saavutettu, jääpalakone täyttyy vedellä. Kun jääkuutiot ovat valmiita, ne putoavat jääpalalokeroon. Kun lokero tulee täyteen, jääpalojen tuotanto keskeytyy automaattisesti.

Ensimmäisellä käyttökerralla saattaa kestää jopa 24 tuntia ennen kuin jääpalat putoavat jääpalakoneesta jääpalalokeroon.

Kun jatkossa kytket jääpalakoneen pois päältä ja takaisin päälle, jääpalojen valmistus kestää enintään kuusi tuntia.

## Jään/veden annostelun ottaminen pois käytöstä

Jos et tarvitse jäätä tai vettä pitempään aikaan, kytke jään/veden annosteluysikkö kokonaan pois päältä.



- Napauta symbolia .
- Pyyhkäise näyttöä vasemmalle tai oikealle, kunnes symboli  näkyy näytön keskellä.
- Napauta symbolia .

Kun jään/veden annosteluysikkö on kytketty pois päältä, symboli  palaa valkoisena.

- Poistu asetustilasta napauttamalla symbolia .

## QuickIce-toiminnon kytkeminen päälle

Kun toiminto on päällä, energiankulutus kasvaa hieman. Laite voi myös pitää tavallista kovempaa ääntä.

- Napauta symbolia .
- Pyyhkäise näyttöä vasemmalle tai oikealle, kunnes symboli  näkyy näytön keskellä.

- Napauta symbolia .

Kun jääpalakone on kytkettynä päälle, symboli  palaa oranssina.



- Poistu asetustilasta napauttamalla symbolia .

Jääpalojen tuotanto keskeytyy automaattisesti, kun jääpalalokero tulee täyteen.

## QuickIce-toiminnon kytkeminen pois päältä

QuickIce-toiminto  kytkeytyy automaattisesti pois päältä noin 48 tunnin kuluttua. Jääpalakone tuottaa taas vähemmän jääpaloja.



**Vinkki:** Energian säästämiseksi voit kytkeä toiminnon pois päältä ennakko-aikaisesti.

- Napauta symbolia .
- Pyyhkäise näyttöä vasemmalle tai oikealle, kunnes symboli  näkyy näytön keskellä.
- Napauta symbolia .



Kun QuickIce on pois päältä, symboli  palaa valkoisena.

- Poistu asetustilasta napauttamalla symbolia .

## Turvalukituksen / kytkeminen päälle

- Napauta symbolia .
- Pyyhkäise näyttöä vasemmalle tai oikealle, kunnes symboli  näkyy näytön keskellä.
- Napauta symbolia .

Kun turvalukitus on kytketty päälle, symboli  palaa oranssina.





- Poistu asetustilasta napauttamalla symbolia .
- Sulje laitteen ovi. Turvalukitus  kytkeytyy päälle vasta nyt.

## Turvalukituksen / ottaminen pois päältä lyhyeksi ajaksi

- Kosketa sen alueen lämpötilan-osoitinta, jonka lämpötilaa haluat säätää.
  - Kosketa symbolia  noin kuuden sekunnin ajan.
- Näyttö siirtyy lämpötilansäätöön.
- Säädä lämpötila haluamaksesi.

Kun suljet laitteen oven, turvalukitus  kytkeytyy uudelleen päälle.

## Turvalukituksen / kytkeminen kokonaan pois päältä



- Napauta symbolia .
- Kosketa symbolia  noin kuuden sekunnin ajan.
- Pyyhkäise näyttöä vasemmalle tai oikealle, kunnes symboli  näkyy näytön keskellä.
- Napauta symbolia .

Kun turvalukitus on pois päältä, symboli  palaa valkoisena.

- Poistu asetustilasta napauttamalla symbolia .

## Sapattitilan kytkeminen päälle

Kun Sapattitila  on kytketty päälle, et voi muuttaa kylmälaitteen asetuksia.

- Napauta symbolia .
- Pyyhkäise näyttöä vasemmalle tai oikealle, kunnes symboli  näkyy näytön keskellä.

# Asetusten muuttaminen

- Napauta symbolia .

Symboli  palaa oranssina.

- Poistu asetustilasta napauttamalla symbolia .

Päälle kytketty Sapattitila  näkyy näytössä noin kolmen sekunnin ajan.

Sitten näyttö pimenee.

Pidä huolta, että laitteen ovi on kunnolla kiinni, koska ovihälyttimen merkkivalo ja merkkiäni eivät toimi sapattitilan aikana.

## Sapattitilan kytkeminen pois päältä

Sapattitila  kytkeytyy automaattisesti pois päältä noin 80 tunnin kuluttua.

Halutessasi voit kytkeä Sapattitilan  pois päältä jo tätä aiemmin.

- Napauta pimeää näyttöä.

Symboli  tulee näkyviin.

- Napauta symbolia .

Symboli  palaa oranssina.

- Napauta uudelleen symbolia .

Kun Sapattitila on kytketty pois päältä, symboli  palaa valkoisena.

- Poistu asetustilasta napauttamalla .

## Ovihälytyksen laukeamiseen kulu- van ajan muuttaminen

- Napauta symbolia .

- Pyyhkäise näyttöä vasemmalle tai oikealle, kunnes symboli  näkyy näytön keskellä.



- Napauta symbolia .

- Pyyhkäise näyttöä vasemmalle tai oikealle, kunnes haluamasi aika väliltä 30 s ja 3 min 30 s näkyy näytön keskellä.

- Vahvasta asetus napauttamalla sitä.

- Poistu asetustilasta napauttamalla symbolia .

## PerfectFresh Pro -kylmätilan lämpötilatason muuttaminen

- Selaa asetustilassa  hipaisupainikkeella < tai > symboli  esiin.

- Napauta OK.

- Valitse hipaisupainikkeilla < ja > jokin asetus 1:n (alin lämpötila) ja 9:n (korkein lämpötila) väliltä.

- Napauta OK.

Lämpötilatason tehdasasetus on 5.

Jos valitset lämpötilatason 1–4, lämpötila voi välillä laskea pakkasen puolelle. Elintarvikkeet voivat jäätyä.

Tarkasta lämpötila-asetus.

## Verkottaminen ensimmäistä kertaa

- Napauta symbolia .

- Pyyhkäise näyttöä vasemmalle tai oikealle, kunnes symboli  näkyy näytön keskellä.

- Napauta symbolia .

- Napauta haluamaasi yhteydenmuodostustapaa (APP tai WPS).





Kun yhteys on muodostettu, näytössä näkyy symboli .

Jos yhteyden luonti epäonnistui, näytössä näkyy symboli .

- Jos näin käy, yritä uudelleen.

- Poistu asetustilasta napauttamalla symbolia .





## WiFi-yhteyden katkaiseminen

- Napauta symbolia .
- Pyyhkäise näyttöä vasemmalle tai oikealle, kunnes symboli  näkyy näytön keskellä.
- Napauta symbolia .
- Jos haluat ottaa WiFi-yhteyden pois käytöstä, napauta symbolia .

Symboli  tulee näkyviin.

- Poistu asetustilasta napauttamalla symbolia .

## WiFi-yhteyden ottaminen käyttöön







- Napauta symbolia .
- Pyyhkäise näyttöä vasemmalle tai oikealle, kunnes symboli  näkyy näytön keskellä.
- Napauta symbolia .
- Jos haluat ottaa WiFi-yhteyden käyttöön, napauta symbolia .

Symboli  tulee näkyviin.

- Poistu asetustilasta napauttamalla symbolia .

Kun WiFi-yhteys on käytössä, symboli  palaa näytössä.

## Verkkoasetusten palautus

- Napauta symbolia .
- Pyyhkäise näyttöä vasemmalle tai oikealle, kunnes symboli  näkyy näytön keskellä.
- Napauta symbolia .
- Pyyhkäise näyttöä oikealle, kunnes symboli  näkyy näytön keskellä.
- Napauta symbolia .
- Napauta symbolia .
- Poistu asetustilasta napauttamalla symbolia .



Kaikki tekemäsi asetukset ja antamasi arvot palautuvat alkutilaan.

WiFi-yhteys on otettu pois käytöstä, symboli  ei enää näy aloitusnäytössä.

Palauta verkkoasetusten tehdasasetukset ennen kuin viet kylmälaitteesi kierrätykseen, myyt sen tai otat käyttöön käytetyn kylmälaitteen. Näin kaikki henkilötiedot poistuvat kylmälaitteen muistista. Tämän jälkeen aiempi omistaja ei voi enää ottaa yhteyttä kylmälaitteeseen.

# Asetusten muuttaminen



## Painikeäänten ottaminen pois käytöstä

- Napauta symbolia .
- Pyyhkäise näyttöä vasemmalle tai oikealle, kunnes symboli  näkyy näytön keskellä.
- Napauta symbolia .

Kun painikeäänet on otettu pois käytöstä, symboli  palaa valkoisena.

- Poistu asetustilasta napauttamalla symbolia .



## Painikeäänten ottaminen käyttöön

- Napauta symbolia .
- Pyyhkäise näyttöä vasemmalle tai oikealle, kunnes symboli  näkyy näytön keskellä.
- Napauta symbolia .

Kun painikeäänet on otettu käyttöön, symboli  palaa oranssina.

- Poistu asetustilasta napauttamalla symbolia .

## Hälytys- ja merkkiäänten / äänenvoimakkuuden muuttaminen

- Napauta symbolia .
- Pyyhkäise näyttöä vasemmalle tai oikealle, kunnes symboli  näkyy näytön keskellä.
- Napauta symbolia .
- Valitse haluamasi äänenvoimakkuus pyyhkäisemällä segmenttipalkkia vasemmalle tai oikealle (taso 1–7).
- Jos haluat kytkeä hälytys- ja merkkiäänet kokonaan pois päältä, pyyhkäise näyttöä vasemmalle, kunnes segmenttipalkki sammuu kokonaan.





- Vahvasta haluamasi asetus napauttamalla segmenttipalkkia.

Kun hälytys- ja merkkiäänet on kytketty pois päältä, symboli  palaa näytössä valkoisena.

Kun hälytys- ja merkkiäänet ovat käytössä, symboli  palaa näytössä oranssina.

- Poistu asetustilasta napauttamalla symbolia .

## Näytön kirkkauden muuttaminen

- Napauta symbolia .
- Pyyhkäise näyttöä vasemmalle tai oikealle, kunnes symboli  näkyy näytön keskellä.
- Napauta symbolia .
- Valitse haluamasi kirkkaustaso pyyhkäisemällä segmenttipalkkia vasemmalle tai oikealle (tasot 1–7).
- Vahvasta haluamasi asetus napauttamalla segmenttipalkkia.
- Poistu asetustilasta napauttamalla symbolia .



## Lämpötilayksikön °C/°F muuttaminen

- Napauta symbolia .
- Pyyhkäise näyttöä vasemmalle tai oikealle, kunnes °C tai °F näkyy näytön keskellä.
- Napauta lämpötilayksikköä °C tai °F, kun haluat muuttaa käytettävää lämpötilayksikköä.

Näytössä näkyy °C tai °F.

- Poistu asetustilasta napauttamalla symbolia .

## Esittelytilan kytkeminen pois päältä



- Napauta symbolia .
- Napauta symbolia .

- Pyyhkäise näyttöä vasemmalle tai oikealle, kunnes symboli  näkyy näytön keskellä.

- Napauta symbolia .

Kun esittelytila  on kytketty pois päältä, kylmälaite kytkeytyy pois päältä ja se on kytkettävä uudelleen päälle.

## Asetusten palauttaminen tehdasasetuksiin



- Napauta symbolia .
- Pyyhkäise näyttöä vasemmalle tai oikealle, kunnes symboli  näkyy näytön keskellä.
- Napauta symbolia .

Symboli  tulee näkyviin.

- Napauta symbolia .

Kylmälaite kytkeytyy pois päältä ja se on kytkettävä uudelleen päälle.



## Active AirClean -suodattimen vaihdon osoittimen ottaminen käyttöön

- Napauta symbolia .
- Pyyhkäise näyttöä vasemmalle tai oikealle, kunnes symboli  näkyy näytön keskellä.
- Napauta symbolia .

Kun Active AirClean -suodattimen vaihdon osoitin on otettu käyttöön, symboli  palaa oranssina.

- Poistu asetustilasta napauttamalla symbolia .

## Vedensuodattimen merkkivalon ottaminen käyttöön



- Napauta symbolia .
- Pyyhkäise näyttöä vasemmalle tai oikealle, kunnes symboli  näkyy näytön keskellä.

- Napauta symbolia .

Kun vedensuodattimen merkkivalo on otettuna käyttöön, symboli  palaa oranssina.

- Poistu asetustilasta napauttamalla symbolia .

## Puhdistustilan kytkeminen päälle



- Napauta symbolia .
- Pyyhkäise näyttöä vasemmalle tai oikealle, kunnes symboli  näkyy näytön keskellä.

- Napauta symbolia .

Kun puhdistustila on kytketty päälle, symboli  palaa oranssina.

- Poistu asetustilasta napauttamalla symbolia .

## Puhdistustilan kytkeminen pois päältä

- Napauta symbolia .
- Pyyhkäise näyttöä vasemmalle tai oikealle, kunnes symboli  näkyy näytön keskellä.
- Napauta symbolia .

Kun puhdistustila on kytketty pois päältä, symboli  palaa valkoisena.

- Poistu asetustilasta napauttamalla symbolia .

# Puhdistus ja hoito

Älä koskaan irrota kylmälaitteen sisällä olevaa arvokilpeä. Arvokilpeä tarvitaan mahdollista huoltoa varten.

Varo, ettei laitteen elektronisiin osiin tai valaisimeen pääse vettä.

 Kosteus aiheuttaa vaurioiden vaaran.

Höyrypuhdistimen höyry voi vahingoittaa laitteen muovisia osia ja elektroniikkaa.

Älä siksi käytä höyrypuhdistimia kylmälaitteen puhdistamiseen.

## Sulatus

Jääkaappi ja PerfectFresh Pro -kylmätila sulavat automaattisesti.

Kylmälaitteessa on NoFrost-sulatus, jonka ansiosta pakastin sulattaa itsensä automaattisesti.

## Tietoa puhdistusaineista

Käytä kylmälaitteen sisätilan puhdistukseen vain elintarvikkeille haitattomia puhdistus- ja hoitoaineita.

Välttyäksesi pintojen vahingoittumiselta **älä käytä puhdistuksessa**

- sooda-, ammoniakki-, happo- tai kloridipitoisia puhdistusaineita
- kalkkia irrottavia puhdistusaineita
- hankaavia puhdistusaineita, esim. hankausjauhetta, nestemäistä hankausainetta, puhdistuskiviä
- liuotinaineita sisältäviä puhdistusaineita
- ruostumattoman teräksen puhdistusaineita
- astianpesukoneen pesuaineita
- uuninpuhdistusaineita

- lasinpuhdistusaineita
- hankaavia kovia sieniä tai harjoja, esim. kattiloiden puhdistukseen tarkoitettuja sieniä
- ihmiesieniä (taikasieniä)
- teräviä metallikaapimia

Suosittelemme puhdistusta puhtaalla sieniliinalla, haalealla vedellä ja tilkalla käsiastianpesuainetta.

## Kylmälaitteen valmistelu puhdistusta varten

### Pelkän jääkaapin puhdistus:

Hyödynnä puhdistustilaa .

- Ota elintarvikkeet pois jääkaapista ja säilytä niitä viileässä paikassa.
- Ota kaikki varusteet ulos kylmälaitteesta puhdistusta varten.

### Pakastimen / koko kylmälaitteen puhdistus:

- Kytke kylmälaite pois päältä.

Näyttöön tulee symboli  ja kompressori kytkeytyy pois päältä.

- Ota elintarvikkeet pois jääkaapista/ pakastimesta ja säilytä niitä viileässä paikassa.
- Ota kaikki varusteet ulos kylmälaitteesta puhdistusta varten.

## Sisätilan puhdistus

Puhdista kylmälaite säännöllisesti, mutta vähintään kerran kuussa.

Jos likaantumat pinttyvät kiinni, niiden poistaminen saattaa olla vaikeaa tai jopa mahdotonta.

Pinnat voivat värjäytyä tai muuttua.

Poista kaikki likaantumat mahdollisimman pian.

- Puhdista **laitteen sisätila** puhtaalla sieniliinalla ja lämpimällä vedellä, johon olet lisännyt hieman astianpesuainetta.
- Huuhtelee pinnat huolellisesti puhtaalla vedellä ja kuivaa lopuksi pinnat kuivala pyyhkeellä.
- Puhdista sulamisveden poistokouru ja poistoaukko säännöllisesti esim. vanupuikon avulla.
- Jätä kylmälaite auki hetkeksi, jotta se ehtii tuulettua eikä sisään muodostuisi hajua.

### Varusteiden puhdistus käsin vai astianpesukoneessa

Pese nämä osat **aina** käsin:

- Longlife AirClean -suodattimen pidike
- pullohyllyn teräskehukset
- hyllytaso, jossa on painatus
- tilanjakolevy ja pulloteline
- jään/veden annosteluyksikön jääpala-kone
- jään/veden annosteluyksikön tippa-kaukalo
- kaikki laatikot, lokerot ja niiden kannet (vaihtelevat malleittain)
- ulosvedettävien laatikoiden kaukalot

Seuraavat osat **voit pestä astianpesukoneessa**:



Liian korkea pesulämpötila aiheuttaa vaurioiden vaaran.

Kylmälaitteen osat voivat mennä pilalle, esim. vääntyä, jos peset niitä astianpesukoneessa yli 55 °C:n lämpötiloissa.

Käytä konepesun kestävien osien pesuun vain pesuohjelmia, joiden lämpötila on enintään 55 °C.

Muoviosat voivat värjäytyä astianpesukoneessa joutuessaan kosketuksiin luonnostaan värjäävien aineiden, esim. porkkanan, ketsupin tai paprikan kanssa. Värjäntymät eivät kuitenkaan vaikuta osien käyttöominaisuuksiin.

- pullonpidike (tilanjakaja)
- ovihyllyt ja oven pullohyllyt (ilman teräskehysä)
- hyllytasot (ilman listoja, ei kuitenkaan hylly, jossa on painatus)
- jään/veden annosteluyksikön tipparitilä

# Puhdistus ja hoito

## Pullohyllyn purkaminen osiin

Ennen kuin laitat pullohyllyn astianpesukoneeseen pesua varten, irrota pullopidike (tilanjakaja) ja teräskehys.

- Aseta pullohylly työtasolle.
- Vedä pullopidike (tilanjakaja) ylöspäin irti pullohyllystä.

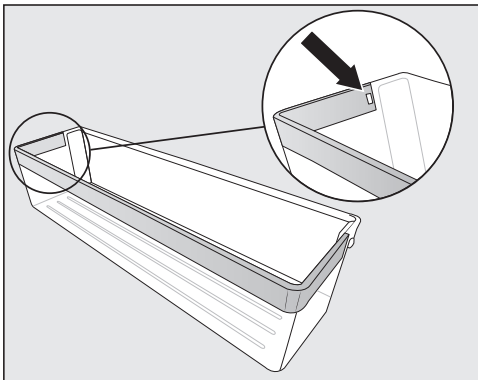

- Paina lukitsin ulos syvennyksestä. Koko teräskehys irtoaa.
- Kiinnitä teräskehys puhdistuksen jälkeen takaisin päinvastaisessa järjestyksessä.

## Tilanjakolevyn irrotus puhdistusta varten ja asettaminen paikalleen

- Irrota molemmat etumaiset ja takimaiset lasilevyt tilanjakolevystä.

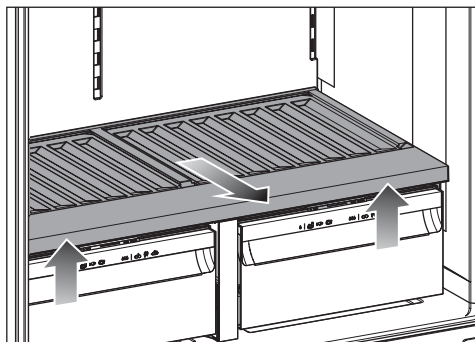

- Nosta tilanjakolevyä edestä ja vedä se ulos.

Laatikoiden molempien lokeroiden kannet ovat näkyvissä. Älä aseta niiden päälle mitään elintarvikkeita.

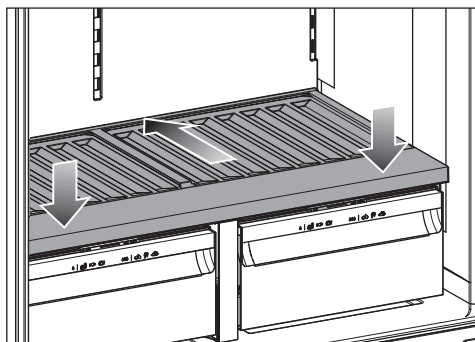

- Työnnä tilanjakolevy puhdistuksen jälkeen sisään vasteeseen asti ja paina se alas.
- Nosta lasilevyt takaisin paikoilleen tilanjakolevyn päälle.

## Lokeron kannen irrotus puhdistusta varten ja asettaminen paikalleen

Jääkaapin laatikot ja jakolevy on jo poistettu.

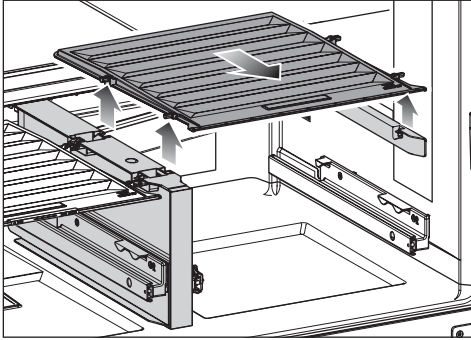

- Nosta kantta etureunasta ja vedä se ulos.

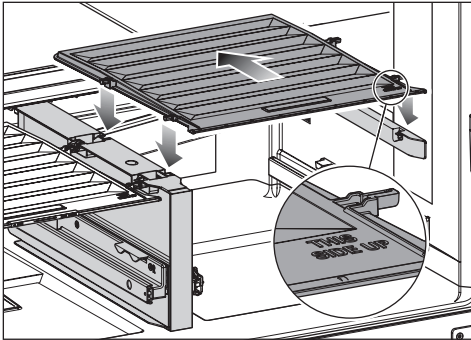

- Työnnä kansi puhdistuksen jälkeen takaisin paikalleen.

## Jääpalakoneen puhdistus

- Kytke puhdistustila  päälle.
- Puhdista jääpalakone kappaleessa Käyttöönotto – Jääpalakoneen puhdistus kuvatulla tavalla.

## Jään/veden annosteluysikön puhdistus

- Kytke puhdistustila  päälle.
- Puhdista annosteluysikkö kappaleessa Käyttöönotto – Annosteluysikön puhdistus kuvatulla tavalla.

## Vedensuodattimen (aktiivihiilisuodattimen) vaihto

Vedensuodatin on vaihdettava noin 6 kuukauden välein riippuen käytetystä vesimäärästä tai tuotettujen jääpalojen määrästä. Näyttöön tulee tästä muistutus, jos olet ottanut muistutustoiminnon käyttöön.

**Vinkki:** Jos et ole käyttänyt vesiautomaattia tai jääpalakonetta juuri lainkaan viime viikkojen aikana tai jos jääpalat tuoksuvat epämiellyttäviltä, vaihda vedensuodatin ennenaikaisesti.

- Ota vasemmanpuoleinen laatikko ulos jääkaapista.
- Irrota vedensuodatin kiertämällä sitä noin 90° vasemmalle.
- Tyhjennä käytetty vedensuodatin.

**Vinkki:** Voit hävittää sen talousjätteen mukana.

- Aseta vedensuodatin paikalleen ja kierrä sitä noin 90° oikealle vasteseen asti.

 Vuotavan veden aiheuttama vaurioiden vaara.

Jos vedensuodatinta ei ole asetettu paikalleen oikein, kylmälaitteeseen voi vuotaa vettä PerfectFresh-laatikon alle.

Kun asennat laitteeseen uuden vedensuodattimen, varmista, että kierrät sen paikalleen vasteseen asti.

- Aseta laatikko takaisin paikalleen.

Kun aktiivihiilisuodatin on vaihdettu, suodattimen vaihdon osoitin on nollattava.

# Puhdistus ja hoito

## Etupinnan ja sivuseinien puhdistus

Jos likaantumat pinttyvät kiinni, niiden poistaminen saattaa olla vaikeaa tai jopa mahdotonta. Pinnat voivat värjäytyä tai muuttua.

Poista likaantumat laitteen etupinnalta ja sivuseinistä mahdollisimman pian.

Kaikki pinnat ovat herkästi naarmuuntuvia ja saattavat värjäytyä tai muuttua, jos ne joutuvat kosketuksiin epäsozivien pesuaineiden kanssa.

Tutustu tämän kappaleen alun kohdan Tietoa puhdistusaineista ohjeisiin.

- Puhdista pinnat puhtaalla pehmeällä sieniliinalla, käsiastianpesuaineella ja lämpimällä vedellä. Voit käyttää puhdistukseen myös puhdasta, kosteaa mikrokuituliinaa, jolloin ei tarvita puhdistusainetta.
- Huuhtelee pinnat huolellisesti puhtaalla vedellä ja kuivaa lopuksi pinnat kuivala liinalla.

## CleanSteel (edt/cs) -etupinta

 Vääränlainen puhdistus aiheuttaa vaurioiden vaaran.

Pinnoite voi vahingoittua.

Tällaisiin pintoihin **ei saa käyttää teräspintojen puhdistusaineita.**

Laitteen etupinnassa on korkealaatuinen teräspinnoite. Pinnoite suojaa pintaa likaantumiselta ja helpottaa puhdistusta.

## Ovitiivisteiden puhdistus

 Vääränlainen puhdistus aiheuttaa vaurioiden vaaran.

Öljyt ja rasvat voivat haurastuttaa oven tiivistettä.





Älä siksi öljyä tai rasvaa tiivisteitä.

- Puhdista ovitiivisteet säännöllisesti pelkällä vedellä ja kuivaa ne aina lopuksi pehmeällä liinalla.

## Ilmankiertoaukkojen puhdistus

- Puhdista laitteen ilmankiertoaukot säännöllisesti pölyhuiskulla tai pölynimurilla (esim. Miele-pölynimurin pölysuuttimella).

## Puhdistuksen jälkeen

- Aseta kaikki osat takaisin kylmälaiteeseen.
- Kytke kylmälaite tarvittaessa takaisin päälle.
- Kytke tarvittaessa jääkaapin puhdistustila  taas pois päältä.
- Kytke SuperFrost-toiminto  päälle joksikin aikaa, niin pakastin jäähtyy nopeammin.
- Kytke SuperCool&AirClean-toiminto  päälle joksikin aikaa, niin jääkaappi jäähtyy nopeammin.
- Aseta elintarvikkeet takaisin jääkaappiin.
- Kun pakastin on kylmennyt tarpeeksi, laita pakasteet takaisin pakastuslaatikoihin ja aseta pakastuslaatikot pakastimeen.
- Kytke SuperCool&AirClean-toiminto  pois päältä heti, kun elintarvikkeet tai juomat ovat jäähtyneet riittävästi.

- Kytke SuperFrost-toiminto ❄️ pois päältä heti, kun pakastin on jäähtynyt vähintään -18 °C:seen.
- Sulje laitteen ovet.

# Vianetsintä ja ongelmien ratkaisu

Useimmat toimintahäiriöt ja virheet voit poistaa itse. Monissa tapauksissa säästät sekä aikaa että rahaa, kun sinun ei tarvitse kutsua huoltoa paikalle.

Osoitteesta [www.miele.fi/support/customer-assistance](http://www.miele.fi/support/customer-assistance) löydät lisätietoa siitä, miten poistat häiriöitä itse.



Vältä kylmälaitteen ovien avaamista ennen häiriön korjausta, niin tuotteet pysyvät mahdollisimman kauan kylminä.

## Muita ongelmia

Ongelma	Syy ja toimenpide
<b>Kylmälaitteen kylmäkoneisto ei käy.</b>	Laitetta ei ole kytketty päälle. ■ Kytke kylmälaite päälle.
	Liitäntäjohdon pistotulppa ei ole kunnolla kiinni pistorasiassa tai johdon pistoke ei ole kunnolla kiinni laitteen liitännässä. ■ Työnnä pistotulppa pistorasiaan ja pistoke laitteen liitäntään.
	Sulake on lauennut. Vika voi olla kylmälaitteessa, jännitteessä tai jossakin muussa samaan sulakkeeseen liitettyssä laitteessa. ■ Kutsu sähköasentaja tai huolto paikalle.
<b>Kompressorin käy koko ajan.</b>	Kyseessä ei ole häiriö. Kun laitteessa ei ole paljon jäädytettävää tavaraa, laitteen kompressorin kytkeytyy alhaiselle kierrosnopeudelle energian säästämiseksi. Tämän vuoksi kompressorin käy myös tavallista pitempään.
<b>Kompressorin kytkeytyy päälle yhä useammin ja käy pitkään, kylmälaitteen lämpötila laskee liikaa.</b>	Laitteen ovia on avattu usein. Tai olet asettanut laitteeseen kerralla suuren määrän elintarvikkeita. ■ Avaa laitteen ovia vain tarvittaessa ja mahdollisimman lyhyeksi ajaksi.
	Laitteen ovet eivät sulkeudu kunnolla. Kylmälaitteen lämpötila laskee. ■ Tarkista ovien asento ja säädä niitä tarvittaessa sarnoiden ruuvien avulla.
	Laitteen ovet eivät ole kunnolla kiinni. Jos laitteeseen on jo kertynyt paksuhko jääkerros, kompressorin kylmäteho laskee ja energiankulutus kasvaa.

## Vianetsintä ja ongelmien ratkaisu

Ongelma	Syy ja toimenpide
	<ul style="list-style-type: none"> <li>■ Sulje kylmälaitteen ovet aina kunnolla.</li> <li>■ Sulata ja puhdista kylmälaite tarvittaessa.</li> </ul>
	<p>Ympäristön lämpötila on liian korkea. Mitä korkeampi ympäristön lämpötila on, sitä pitempiä aikoja kompressori käy.</p> <ul style="list-style-type: none"> <li>■ Noudata kappaleessa Asennus – Sijoituspaikka annettuja ohjeita.</li> </ul>
	<p>Kylmälaitteen ilmanotto- ja ilmanpoistoaukot ovat peitossa tai täynnä pölyä.</p> <ul style="list-style-type: none"> <li>■ Älä peitä ilmankiertoaukkoja.</li> <li>■ Puhdista ilmankiertoaukot säännöllisesti pölystä.</li> </ul>
	<p>Kalusteisiin sijoitettavat kylmälaitteet: Kylmälaitetta ei ole sijoitettu sijoitusaukkoonsa oikein.</p> <ul style="list-style-type: none"> <li>■ Sijoita kylmälaite kalusteisiin mukana toimitetun asennusohjeen mukaisesti.</li> </ul>
<b>Kompressori kytkeytyy päälle yhä useammin ja käy pitkään, kylmälaitteen lämpötila laskee liikaa.</b>	<p>Kylmälaitteen ilmanotto- ja ilmanpoistoaukot ovat peitossa tai täynnä pölyä.</p> <ul style="list-style-type: none"> <li>■ Älä peitä ilmankiertoaukkoja.</li> <li>■ Puhdista ilmankiertoaukot säännöllisesti pölystä.</li> </ul>
	<p>Olet ehkä avannut laitteen ovia tavallista useammin tai laittanut laitteeseen suuria määriä lämpimiä elintarvikkeita.</p> <ul style="list-style-type: none"> <li>■ Avaa laitteen ovia vain tarvittaessa ja mahdollisimman lyhyeksi ajaksi.</li> </ul> <p>Laite kylmenee takaisin asettamaasi lämpötilaan jonkin ajan kuluttua.</p>
	<p>Laitteen ovet eivät ole kunnolla kiinni. Pakastimeen saattaa olla jo kertynyt paksuhko jääkerros.</p> <ul style="list-style-type: none"> <li>■ Sulje laitteen ovet.</li> </ul> <p>Laite kylmenee takaisin asettamaasi lämpötilaan jonkin ajan kuluttua.</p> <p>Jos laitteeseen on jo kertynyt paksuhko jääkerros, kompressorin kylmäteho laskee ja energiankulutus kasvaa.</p> <ul style="list-style-type: none"> <li>■ Sulata kylmälaite ja puhdista se.</li> </ul>
	<p>Ympäristön lämpötila on liian korkea. Mitä korkeampi ympäristön lämpötila on, sitä pitempiä aikoja kompressori käy.</p>





# Vianetsintä ja ongelmien ratkaisu

Ongelma	Syy ja toimenpide
	<ul style="list-style-type: none"> <li>■ Noudata kappaleessa Asennus – Sijoituspaikka annettuja ohjeita.</li> </ul> <p>Kylmälaitetta ei ole sijoitettu sijoitusaukkoonsa oikein.</p> <ul style="list-style-type: none"> <li>■ Sijoita kylmälaite kalusteisiin mukana toimitetun asennusohjeen mukaisesti.</li> </ul> <p>Lämpötila on säädetty liian kylmäksi.</p> <ul style="list-style-type: none"> <li>■ Muuta lämpötila-asetusta.</li> </ul> <p>Olet pakastanut kerralla suuren määrän elintarvikkeita.</p> <ul style="list-style-type: none"> <li>■ Noudata kappaleessa Käyttö – Tuoreiden elintarvikkeiden pakastus ja säilytys annettuja ohjeita.</li> </ul> <p>SuperCool&amp;AirClean-toiminto ❄️ on edelleen päällä.</p> <ul style="list-style-type: none"> <li>■ Energian säästämiseksi voit kytkeä SuperCool&amp;AirClean-toiminnon ❄️ pois päältä ennalta-aikaisesti.</li> </ul> <p>SuperFrost-toiminto ❄️ on vielä päällä.</p> <ul style="list-style-type: none"> <li>■ Energian säästämiseksi voit kytkeä SuperFrost-toiminnon ❄️ pois päältä ennalta-aikaisesti.</li> </ul>
<p><b>Kylmälaitteen lämpötila on liian korkea. Pakasteet (ei kaikissa malleissa) ovat saattaneet sulaa.</b></p>	<p>Kyseessä ei ole häiriö. Asetettu lämpötila on liian korkea.</p> <ul style="list-style-type: none"> <li>■ Muuta lämpötila-asetusta.</li> <li>■ Tarkista laitteen sisälämpötila vielä 24 tunnin kuluttua.</li> </ul> <p>Ympäristön lämpötila saattaa olla kylmempi kuin kylmälaitteen huoneenlämpötilaluokassa on mainittu. Kompressori käy harvemmin, kun ympäristön lämpötila on liian alhainen. Kylmälaitteen lämpötila nousee.</p> <ul style="list-style-type: none"> <li>■ Noudata kappaleessa Asennus – Sijoituspaikka annettuja ohjeita.</li> <li>■ Nosta ympäristön lämpötilaa.</li> </ul>
<p><b>Kylmälaiteessa on jäätä tai laitteen sisätilaan tiivistyy kosteutta. Laitteen ovi ei ehkä sulkeudu kunnolla.</b></p>	<p>Ovitiivisteet ovat irronneet urastaan.</p> <ul style="list-style-type: none"> <li>■ Varmista että ovitiivisteet ovat tiiviisti paikoillaan.</li> </ul> <p>Ovitiivisteet ovat vahingoittuneet.</p> <ul style="list-style-type: none"> <li>■ Tarkasta ovitiivisteiden kunto.</li> </ul>
<p><b>Ovitiiviste on vahingoittunut tai se on vaihdettava.</b></p>	<p>Voit vaihtaa ovitiivisteeseen osittain ilman erillistä työkalua.</p> <ul style="list-style-type: none"> <li>■ Ota yhteys huoltoon.</li> </ul>











## Vianetsintä ja ongelmien ratkaisu

Ongelma	Syy ja toimenpide
<b>Ovihidastin on vaurioitunut tai se on vaihdettava.</b>	Ovihidastin voidaan vaihtaa ilman työkaluja. <ul style="list-style-type: none"> <li>■ Vaihda ovihidastin. Uusia ovihidastimia voit tilata jälleenmyyjältäsi tai asiakaspalvelusta.</li> </ul>
<b>Kun kostean lokeron kansi on asennossa ∆∆∆, elintarvikkeille aiheutuu haittaa.</b>	Lokeroon on tiivistynyt liikaa vettä. <ul style="list-style-type: none"> <li>■ Kuivaa vesi pois pyyhkeellä.</li> <li>■ Aseta laatikon pohjalle ritilä tai vastaava, jotteivät elintarvikkeet seiso vedessä.</li> <li>■ Avaa laatikon kansi asettamalla se asentoon "ilman-kosteutta ei lisätty ∆".</li> <li>■ Sammuta sumutin (kostutin) ☹ (ei kaikissa malleissa).</li> </ul>
<b>Pakasteet ovat jäätyneet kiinni.</b>	Elintarvikepakkaus ei ollut täysin kuiva, kun asetit sen pakastumaan. <ul style="list-style-type: none"> <li>■ Irrota pakasteet tylpän esineen, esim. lusikanvarren avulla.</li> </ul>
<b>Aktiivihiihisiudattimeen on päässyt nestettä.</b>	Aktiivihiihisiudattimeen voi päästä nesteitä, kun elintarvikkeita käsitellään jääkaapissa. <ul style="list-style-type: none"> <li>■ Ota aktiivihiihisiudatin pois ja hävitä se kotitalousjätteen mukana.</li> <li>■ Hävitä myös pakkaamattomat elintarvikkeet, jotka olivat aktiivihiihisiudattimen alapuolella.</li> <li>■ Puhdista suodatinaukon peitelevy, suodatinpidike ja suodatinaukko puhtaalla sieniliinalla ja haalealla vedellä.</li> <li>■ Puhdista tarvittaessa myös aktiivihiihisiudattimen alapuolinen hylly.</li> <li>■ Vaihda aktiivihiihisiudatin uuteen.</li> </ul>



















## Vianetsintä ja ongelmien ratkaisu

Ongelma	Syy ja toimenpide
Laitteesta ei kuulu hälytysääntä, vaikka ovi on auki pitkään.	Kyseessä ei ole häiriö. Hälytysäännet on otettu pois käytöstä. Kun haluat ottaa hälytysäännet takaisin käyttöön: <ul style="list-style-type: none"><li>■ Napauta symbolia .</li><li>■ Pyyhkäise näyttöä vasemmalle tai oikealle, kunnes symboli  näkyy näytön keskellä.</li><li>■ Napauta symbolia .</li><li>■ Valitse haluamasi äänenvoimakkuus pyyhkäisemällä segmenttipalkkia vasemmalle tai oikealle.</li><li>■ Vahvista haluamasi asetus napauttamalla segmenttipalkkia.</li></ul> Kun hälytys- ja merkkiäännet ovat käytössä, symboli  palaa näytössä oranssina.
Laitteen ulkoseinät tuntuvat lämpimiltä.	Kyseessä ei ole häiriö. Kompressorin toiminnasta syntyvä lämpö siirretään laitteen ulkoseiniin kondenssiveden muodostumisen välttämiseksi.







## Näyttöruudulla näkyvät ilmoitukset

Ilmoitus	Syy ja toimenpide
Aloitusnäytössä näkyy symboli  , kylmälaite ei kylmene, mutta sen näyttö ja ohjaus toimivat ja sisävalo palaa.	Esittelytila on kytketty päälle. <ul style="list-style-type: none"><li>■ Napauta symbolia .</li><li>■ Napauta symbolia .</li><li>■ Pyyhkäise näyttöä vasemmalle tai oikealle, kunnes symboli  näkyy näytön keskellä.</li><li>■ Napauta symbolia .</li></ul> Kun esittelytila  on kytketty pois päältä, kylmälaite kytkeytyy pois päältä ja se on kytkettävä uudelleen päälle.
Näytössä näkyy  etkä voi tehdä mitään valintoja.	Puhdistustila on vielä päällä. <ul style="list-style-type: none"><li>■ Kytke puhdistustila pois päältä napauttamalla aloitusnäytön symbolia .</li><li>■ Napauta uudelleen symbolia .</li></ul> Kun puhdistustila on kytketty pois päältä, symboli  palaa valkoisena. Kylmälaite alkaa taas kylmetä.











## Vianetsintä ja ongelmien ratkaisu

Ilmoitus	Syy ja toimenpide
<p><b>Näytössä ei näy mitään. Se on täysin pimeä.</b></p>	<p>Sapattitila  on kytketty päälle. Sisävalo ei pala, mutta kylmäkoneisto toimii normaalisti.</p> <ul style="list-style-type: none"> <li>■ Napauta pimeää näyttöä.</li> </ul> <p>Symboli  tulee näyttöön.</p> <ul style="list-style-type: none"> <li>■ Napauta symbolia .</li> </ul> <p>Symboli  palaa oranssina.</p> <ul style="list-style-type: none"> <li>■ Napauta uudelleen symbolia .</li> </ul> <p>Kun Sapattitila on kytketty pois päältä, symboli  palaa valkoisena.</p>
<p><b>Näytössä näkyy symboli  etkä voi tehdä mitään valintoja.</b></p>	<p>Turvalukitus on kytkettynä päälle.</p> <ul style="list-style-type: none"> <li>■ Kytke kylmälaitteen turvalukitus pois päältä hetkeksi tai kokonaan.</li> </ul>
<p><b>Näytössä näkyy keltainen symboli .</b></p>	<p>Näyttöön syttyvä aktiivihiiisuodattimen merkkivalo  muistuttaa sinua suodattimen elvytyksestä noin kuuden kuukauden välein.</p> <ul style="list-style-type: none"> <li>■ Elvytä aktiivihiiisuodatin ja kuittaa vaihto napauttamalla näytössä näkyvää symbolia .</li> </ul> <p>Symboli  sammuu aloitusnäytöstä.</p>
<p><b>Näytössä näkyy keltainen symboli .</b></p>	<p>Aktiivihiiisuodattimen merkkivalo  muistuttaa suodattimen vaihdosta. Tämä merkkivalo syttyy, kun aktiivihiiisuodatin on elvytetty jo viisi kertaa.</p> <ul style="list-style-type: none"> <li>■ Vaihda aktiivihiiisuodatin.</li> <li>■ Kuittaa aktiivihiiisuodattimen vaihto napauttamalla näytössä näkyvää symbolia .</li> </ul> <p>Symboli  sammuu aloitusnäytöstä.</p>
<p><b>Näytössä palaa keltainen symboli  ja laitteesta kuuluu merkkiäänä.</b></p>	<p>Jääpalakoneen jääpalalokero on täynnä.</p> <ul style="list-style-type: none"> <li>■ Ota jääpalalokero ulos pakastimesta ja tyhjennä se.</li> </ul>
<p><b>Jääkaapin ja/tai pakastimen lämpötilanosoitimessa symboli  palaa keltaisena, laitteesta kuuluu hälytysääni ja sisävalo palaa sykkien.</b></p>	<p>Ovihälytyn on reagoinut.</p> <ul style="list-style-type: none"> <li>■ Kosketa näytössä näkyvää symbolia  usean sekunnin ajan.</li> </ul> <p>Hälytysääni vaikennee, symboli  sammuu ja sisävalo palaa jälleen tasaisesti.</p> <ul style="list-style-type: none"> <li>■ Sulje auki ollut ovi.</li> </ul>





## Vianetsintä ja ongelmien ratkaisu

Ilmoitus	Syy ja toimenpide
<p><b>Pakastimen lämpötilan-osoittimessa vilkkuu symboli   punaisena ja laitteesta kuuluu hälytysääni.</b></p>	<p>Lämpötilahälytys on kytkeytynyt päälle. Pakastimen lämpötila on noussut tai laskenut liikaa säätämäsi lämpötilaan nähden.</p> <p>Tämä voi johtua esimerkiksi seuraavista syistä:</p> <ul style="list-style-type: none"><li>– Laitteen ovea on avattu usein.</li><li>– Olet pakastanut kerralla paljon tuoreita elintarvikkeita, mutta et ole kytkenyt päälle SuperFrost-pakastustoimintoa.</li><li>– Huoneistossa on ollut pitkä sähkökatko.</li><li>– Kylmälaitteessa on tekninen vika.</li></ul> <p>■ Napauta symbolia  .</p> <p>Tämä kuittaa hälytyksen: Symboli   sammuu ja hälytysääni vaikenee.</p> <p>Näytössä vilkkuu noin minuutin ajan korkein lämpötila, joka pakastimessa on tähän mennessä ollut. Sen jälkeen lämpötilanosoitin alkaa jälleen näyttää senhetkistä lämpötilaa.</p> <p>Voit siirtyä pois vilkkuvasta lämpötilan näytöstä myös ennenaikaisesti:</p> <ul style="list-style-type: none"><li>■ Kosketa pakastimen lämpötilanosoitinta.</li></ul> <p>Näytössä näkyvä lämpimemmän lämpötilan näyttö häviää. Tämän jälkeen lämpötilanosoitin alkaa jälleen osoittaa pakastimen todellista lämpötilaa.</p> <ul style="list-style-type: none"><li>■ Poista hälytyksen aiheuttanut syy.</li><li>■ Jos lämpötila on kovin korkea, varmista etteivät pakasteet ole sulaneet osittain tai kokonaan. Muista ettei sulaneita pakasteita saa pakastaa uudelleen, vaan ne on ensin kypsennettävä (keitettävä tai paistettava).</li></ul>

## Vianetsintä ja ongelmien ratkaisu

Ilmoitus	Syy ja toimenpide
<p><b>Näytössä palaa punaisena symboli   ja laitteesta kuuluu hälytysääni.</b></p>	<p>Kertoo sähkökatkosta: Pakastimen lämpötila on noussut liikaa viime päivien tai tuntien aikana sähkökatkon vuoksi tai siksi, ettei laite ole muusta syystä saanut virtaa.</p> <ul style="list-style-type: none"> <li>■ Napauta symbolia  .</li> </ul> <p>Tämä kuittaa virheilmoituksen: Symboli   sammuu ja hälytysääni vaikenee.</p> <p>Pakastimen lämpötilanosoitin näyttää vilkkuvana noin minuutin ajan korkeinta lämpötilaa, joka pakastimessa on tähän mennessä ollut. Sen jälkeen lämpötilanosoitin alkaa jälleen näyttää senhetkistä lämpötilaa.</p> <p>Voit siirtyä pois vilkkuvasta lämpötilan näytöstä myös ennenaikaisesti:</p> <ul style="list-style-type: none"> <li>■ Kosketa pakastimen lämpötilanosoitinta.</li> </ul> <p>Näytössä näkyvä lämpimimmän lämpötilan näyttö häviää. Tämän jälkeen lämpötilanosoitin alkaa jälleen osoittaa pakastimen todellista lämpötilaa. Kylmälaite jatkaa sen jälkeen toimintaansa entiseen tapaan.</p> <ul style="list-style-type: none"> <li>■ Poista hälytyksen aiheuttanut syy.</li> <li>■ Jos elintarvikkeet ovat sulaneet osittain tai kokonaan, tarkista niiden kunto. Muista ettei sulaneita pakasteita saa pakastaa uudelleen, vaan ne on ensin kypsennettävä (keitettävä tai paistettava).</li> </ul>
<p><b>Symboli  palaa näytössä punaisena ja näyttöön syttyy virhekoodi F ja numeroita. Lisäksi laitteesta kuuluu hälytysääni.</b></p>	<p>Laitteessa on tekninen vika.</p> <ul style="list-style-type: none"> <li>■ Vaienna hälytysääni napauttamalla näytön symbolia .</li> <li>■ Ota yhteys huoltoon.</li> </ul> <p>Kun otat yhteyttä huoltoon, ilmoita häiriöilmoituksen virhekoodi sekä kylmälaitteen mallitunniste ja sarjanumero. Voit hakea nämä tiedot laitteen näyttöön:</p> <ul style="list-style-type: none"> <li>■ Napauta tätä varten näytön symbolia .</li> </ul> <p>Kaikki tarvittavat tiedot tulevat näkyviin.</p> <p>Poistu tietojen näytöstä koskettamalla symbolia , niin virhekoodi tulee näkyviin uudelleen.</p> <p>Voit kytkeä kylmälaitteen pois päältä myös suoraan virheilmoituksesta.</p>

## Vianetsintä ja ongelmien ratkaisu

Ilmoitus	Syy ja toimenpide
<b>Näytössä palaa keltainen symboli  ja laitteesta kuuluu merkkiääni.</b>	Kylmälaitetta ei ole liitetty vesijohtoverkkoon tai vedentulo on katkaistu. <ul style="list-style-type: none"> <li>■ Vaienna hälytysääni napauttamalla näytön symbolia .</li> </ul> Jään/veden annosteluyksikkö kytkeytyy automaattisesti pois päältä.
<b>Näytössä palaa punainen symboli  ja laitteesta kuuluu hälytysääni.</b>	Jääpalakoneessa on toimintahäiriö. <ul style="list-style-type: none"> <li>■ Vaienna hälytysääni napauttamalla näytön symbolia .</li> <li>■ Ota yhteys huoltoon.</li> </ul>

### Ongelmia jään/veden annosteluyksikön käytössä

Ongelma	Syy ja toimenpide
<b>Jään/veden annosteluyksikköä ei voi käyttää.</b>	Kylmälaitetta ei ole kytketty päälle tai jään/veden annosteluyksikköä ei ole otettu käyttöön. <ul style="list-style-type: none"> <li>■ Kytke kylmälaite päälle ja ota jään/veden annosteluyksikkö käyttöön.</li> </ul>
	Jään/veden annosteluyksikön lukitus on päällä. <ul style="list-style-type: none"> <li>■ Ota jään/veden annosteluyksikön lukitus pois päältä.</li> </ul>
	Vesihanaa ei ole avattu tai tulovesijohtoa ei ole ilmatu. <ul style="list-style-type: none"> <li>■ Avaa vesihana.</li> <li>■ Varmista, että järjestelmä on ilmattu.</li> </ul>
	Vesiletku on taitoksissa. <ul style="list-style-type: none"> <li>■ Tarkasta vesiletku ja vaihda se tarvittaessa.</li> </ul>
	Vesijohtoveden paine on liian matala. <ul style="list-style-type: none"> <li>■ Varmista, että vedenpaine on riittävä (ei kaikissa malleissa).</li> </ul> <b>Huomaa myös, että ensimmäisten jääpalojen valmistuminen voi kestää jopa 24 tuntia.</b>
<b>Vesiautomaatista saata va vesi maistuu tunkkaiselta.</b>	Vesiautomaatista tuleva vesi voi maistua tunkkaiselta, jos et ole käyttänyt vesiautomaattia pitkään aikaan. <ul style="list-style-type: none"> <li>■ Heitä tällöin 15 ensimmäistä vesilasillista pois.</li> </ul>

## Vianetsintä ja ongelmien ratkaisu

Ongelma	Syy ja toimenpide
<b>Jääpalakone ei valmista jääpaloja tai jäämurskaa.</b>	<p>Yhteen jäätyneet jääpalat ovat tukkineet jään/veden annosteluyksikön ulostuloputken.</p> <p>Tyhjennä jääkaapissa oleva jääpalalokero säännöllisesti, jos otat jääpaloja vain harvoin.</p> <ul style="list-style-type: none"> <li>■ Ota jääpalakone pois paikaltaan (ks. kappale Käyttöönotto – Jääpalakoneen puhdistus).</li> <li>■ Poista yhteen jäätyneet jääpalat.</li> <li>■ Poista jää ja vesi huolellisesti annostelukourusta.</li> <li>■ Pyyhi alue kuivaksi, niin se ei jäädy heti uudelleen.</li> </ul>
<b>Jääpalakone valmistaa vain vähän tai pieniä tai epämääräisen muotoisia jääpaloja.</b>	<p>Kylmälaite/pakastin on liian lämmin.</p> <ul style="list-style-type: none"> <li>■ Valitse matalampi lämpötila.</li> </ul> <p>Elintarvikkeet tai esineet tukkivat jääpalakoneen täytömääräanturin (ei kaikissa malleissa).</p> <ul style="list-style-type: none"> <li>■ Poista kaikki elintarvikkeet ja esineet jääpalakoneen alueelta.</li> </ul> <p><b>Vesiliitännäiset kylmälaitteet:</b> Vesijohtoveden paine on liian matala.</p> <ul style="list-style-type: none"> <li>■ Varmista, että vedenpaine on riittävä (ei kaikissa malleissa).</li> <li>■ Varmista, ettei vesiliitännää ole tehty vääränlaisella venttiilillä.</li> </ul> <p>Useita vesiliitännällisiä kodinkoneita on käytössä. Tämä vähentää laitteeseen virtaavan veden määrää.</p> <ul style="list-style-type: none"> <li>■ Vältä astianpesukoneen, pyykinpesukoneen jne. yhtäaikaista käyttöä.</li> </ul> <p>Vedensuodatin (ei kaikissa malleissa) on tukossa.</p> <ul style="list-style-type: none"> <li>■ Tarkasta vedensuodatin ja vaihda tai puhdista se tarvittaessa.</li> </ul>
<b>Jääpalat/jäämurska haisevat tai maistuvat pahalta.</b>	<p>Tyhjennät jääpalakoneen liian harvoin. Jäähän voi pitkän säilytyksen aikana tarttua hajuja ja makuja muista pakasteista.</p> <ul style="list-style-type: none"> <li>■ Tyhjennä jääpalakone.</li> <li>■ Puhdista jääpalakone.</li> </ul> <p>Vedensuodatin (ei kaikissa malleissa) on likainen.</p> <ul style="list-style-type: none"> <li>■ Tarkasta vedensuodatin ja vaihda tai puhdista se tarvittaessa.</li> </ul>

## Vianetsintä ja ongelmien ratkaisu







---

Ongelma	Syy ja toimenpide
<b>Kylmälaitteesta valuu vettä.</b>	Tulovesiliitântä on viallinen. <ul style="list-style-type: none"><li>■ Sulje vesihana välittömästi.</li><li>■ Tarkasta koko vesiliitântä vuotojen varalta.</li><li>■ Varmista, ettei vedenpaine ole liian korkea (ei kaikissa malleissa).</li><li>■ Varmista, ettei vesiliitântää ole tehty vääränlaisella venttiilillä.</li><li>■ Ota tarvittaessa yhteys huoltoon.</li></ul>

## Sisävalo

 Näkyvillä olevat sähköä johtavat osat aiheuttavat sähköiskuvaaran. Lampun suojuksen takana on sähköä johtavia osia, joihin voi vahingossa koskea, jos suojus irrotetaan. Älä irrota lampun suojusta. LED-valaisimen korjaaminen ja vaihtaminen on ehdottomasti jätettävä huoltoliikkeen tehtäväksi.

 Kirkas LED-valo aiheuttaa loukkaantumisvaaran. Tämä valaisin kuuluu laserluokkaan 2/2M. Jos lampun suojus on rikki, valo voi aiheuttaa silmävaurioita. Jos lampun suojus on vahingoittunut, älä katso valaisimeen millään optisilla instrumenteilla (suurennuslasilla tms.).

Ongelma	Syy ja toimenpide
<b>Sisävalo ei pala.</b>	Kylmälaitetta ei ole kytketty päälle. ■ Kytke kylmälaite päälle.
	Sapattitila  on kytketty päälle: näyttö pysyy pimeänä, mutta kylmäkoneisto toimii normaalisti. ■ Napauta pimeää näyttöä. Symboli  tulee näyttöön. ■ Napauta symbolia  . Symboli  palaa oranssina. ■ Napauta asetustilassa  symbolia  . Kun Sapattitila on kytketty pois päältä, symboli  palaa valkoisena.
	Ylikuumenemisen välttämiseksi sisävalo sammuu automaattisesti noin 15 minuutin kuluttua, kun kylmälaitteen ovea pidetään auki. Jos syy ei ole tässä, kyseessä on tekninen häiriö. ■ Ota yhteys huoltoon.
<b>Sisävalo palaa sykkien.</b>	Kyseessä ei ole häiriö. Ovihälytyn on reagoinut.

## Syitä laitteesta kuuluviin ääniin

Kylmälaiteesta kuuluu erilaisia ääniä. Pienellä jäähdytysteholla kylmäkoneisto toimii energiaa säästäen, mutta käyntijaksot ovat pitempiä. Äänenvoimakkuus on pienempi. Suurella jäähdytysteholla elintarvikkeet kylmenevät nopeammin. Äänenvoimakkuus on suurempi.

## Vianetsintä ja ongelmien ratkaisu

<b>Normaalit äänet</b>	<b>Mistä äänet johtuvat?</b>
<b>Sihinä, sähinä</b>	Kylmäaine suihkuu kylmäainepiiriin.
<b>Pulputus, lorina, loiske</b>	Kylmäaine virtaa putkia pitkin.
<b>Hurina</b>	Kylmälaitteen kylmäkoneisto käy.
<b>Napsahtelu</b>	Termostaatti kytkee kompressorin päälle tai pois päältä.
<b>Surina, suhina</b>	Tuuletin käy. Automaattinen ovenaukaisin (ei kaikissa malleissa) avaa tai sulkee oven.
<b>Naksunta</b>	Kylmälaitteen materiaali laajenee.
<b>Kolina</b>	Venttiilit tai läpät toimivat.
<b>Hurina (kylmälaitteet, joissa on vesisäiliö)</b>	Pumppu hurisee, kun laite ottaa vettä vesisäilöstä.
<b>Laahaava ääni (kylmälaitteet, joissa on ovihidastin)</b>	Ovihidastimella varustettua laitteen ovea avataan tai suljetaan.
Kompressorin käyntiääniä ja kylmäaineen virtausääniä ei voi välttää.	

## Vianetsintä ja ongelmien ratkaisu

Muut äänet	Syy ja korjaustoimenpide
<b>Tärinä, räminä, kilinä</b>	<p>Kylmälaite ei ole suorassa ja tukevasti paikallaan. Suorista kylmälaite vesivaa'an avulla. Ruuvaa tarvittaessa laitteen säätöjalkoja (ei kaikissa malleissa).</p> <p><b>Kalusteisiin sijoitettavat laitteet:</b> Kun sijoitusaukon korkeus on vähintään 140 cm, työnnä laitteen mukana toimitetut kiskot laitteen pohjan alle.</p>
	<p>Kylmälaite ottaa kiinni viereisiin kalusteisiin tai laitteisiin. Siirrä kylmälaitetta niin, ettei se enää ota kiinni mihinkään.</p>
	<p>Laitteen laatikot, korit tai hyllyt heiluvat tai ovat jumiutuneet. Tarkista kaikki laitteen irrotettavat osat ja aseta ne tarvittaessa uudestaan paikoilleen.</p>
	<p>Pullot tai astiat ottavat kiinni toisiinsa. Vedä niitä hieman irti toisistaan.</p>
	<p>Verkkoliitäntäjohdon pidike (ei kaikissa malleissa) on jäänyt paikalleen laitteen takapuolelle. Irrota verkkoliitäntäjohdon pidike.</p>

# Huolto

Osoitteesta [www.miele.com/service](http://www.miele.com/service) löydät tietoa Miele varaosista ja siitä, miten poistat häiriöitä itse.

## Yhteydenotto häiriötilanteissa

Ellet saa itse poistetuksi toimintahäiriötä, ota yhteys Miele-jälleenmyyjään tai Mielen asiakaspalveluun.

Mielen huollon voit varata verkossa osoitteesta [www.miele.fi/huolto](http://www.miele.fi/huolto).

Mielen asiakaspalvelun yhteystiedot löydät tämän vihkosen takakannesta.

Asiakaspalvelu tarvitsee laitteen mallitunnisteen ja sarjanumeron (Fabr./SN/Nr.). Nämä tiedot löydät kylmälaitteen sisätilassa olevasta arvokilvestä ja joissakin malleissa myös laitteen astetusten kohdasta Tiedot **i**.

## EPREL-tuotetietokanta

1.3.2021 alkaen energiamerkintään ja ekologista suunnittelua koskeviin vaatimuksiin liittyvät tiedot löytyvät eurooppalaisesta tuotetietokannasta (EPREL). Tuotetietokantaan pääsee linkistä <https://eprel.ec.europa.eu/>. Sieltä etsitään tietoa mallitunnisteen perusteella.

Mallitunnisteen löydät kylmälaitteen sisätilassa olevasta arvokilvestä ja joissakin malleissa myös laitteen astetusten kohdasta Tiedot **i**.

Miele																										
XXXXXX	Nr. XX/XXXXXXXXXX.																									
<small>WEINTEMPERIER-SCHRANK-UNTERTISCH-MODELL MULTI-TEMPERATURE WINE STORAGE CABINET-UNDER-WORKTOP ARMOIRE DE MISE EN TEMP. DES VINS-MOD. ENCASTRABLE SOUS PLAN ARMARIO P. ACCONCONDIMENTO VINO-SM.COD.EMPIOTREBAJO ENCIERRA BRIEF VAN TEMPERIERTYFRAUWISS</small>																										
<table border="1"><thead><tr><th>Klasse/Class</th><th>Ap-Type/AP-Type</th><th>Bruttinhalt/Gross Capacity Volume Brut./Capacidad Bruta</th><th>Gefriervermögen/Freezing Capacity Pouvoir de Congel./Capac. Congeladora</th></tr></thead><tbody><tr><td>SN-ST</td><td></td><td>XXX l</td><td></td></tr></tbody></table>	Klasse/Class	Ap-Type/AP-Type	Bruttinhalt/Gross Capacity Volume Brut./Capacidad Bruta	Gefriervermögen/Freezing Capacity Pouvoir de Congel./Capac. Congeladora	SN-ST		XXX l																			
Klasse/Class	Ap-Type/AP-Type	Bruttinhalt/Gross Capacity Volume Brut./Capacidad Bruta	Gefriervermögen/Freezing Capacity Pouvoir de Congel./Capac. Congeladora																							
SN-ST		XXX l																								
<table border="1"><thead><tr><th>Nutzhalt</th><th>Gas</th><th>/K</th><th>/G</th><th>/WEIN /KALT</th></tr><tr><th>Net.Capacity</th><th>Tot</th><th>/R</th><th>/F</th><th>/WINE /CHILL</th></tr><tr><th>Volume U</th><th>e</th><th>To</th><th>/R</th><th>/C</th></tr><tr><th>Capac. Util</th><th>Tot</th><th>/F</th><th>/C</th><th>/WINE /CHILL</th></tr></thead><tbody><tr><td></td><td></td><td></td><td></td><td></td></tr></tbody></table>	Nutzhalt	Gas	/K	/G	/WEIN /KALT	Net.Capacity	Tot	/R	/F	/WINE /CHILL	Volume U	e	To	/R	/C	Capac. Util	Tot	/F	/C	/WINE /CHILL						<b>R600a: XXg</b>
Nutzhalt	Gas	/K	/G	/WEIN /KALT																						
Net.Capacity	Tot	/R	/F	/WINE /CHILL																						
Volume U	e	To	/R	/C																						
Capac. Util	Tot	/F	/C	/WINE /CHILL																						

## Takuu

Tälle laitteelle on myönnetty kahden (2) vuoden takuu.

Lisätietoja takuuehdoista löydät laitteen mukana toimitetusta erillisestä takuu-vihkosesta.

## Vaatimustenmukaisuusvakuutus

Miele vakuuttaa, että tämä jääkaappi-pakastinyhdistelmä täyttää direktiivin 2014/53/EU vaatimukset.

Täydellinen vaatimustenmukaisuusvakuutus on tilattavissa verkosta osoitteesta:

- <https://miele.fi/käyttöohjehaku>
- Tarvitset tätä varten tuotteen nimen ja valmistusnumeron.

Taajuuskaista	2,4000 GHz – 2,4835 GHz
Enimmäislähetysteho	< 100 mW

## Tekijänoikeudet ja lisenssit

Miele hyödyntää tietoliikennemuodulin käyttöön ja ohjaukseen omia tai muiden ohjelmistotoimittajien ohjelmistoja, jotka eivät ole ns. avoimen lähdekoodin lisenssien alaisia. Nämä ohjelmistot/ohjelmistokomponentit on suojattu tekijänoikeuslailla. Mielen ja kolmansien osapuolten ohjelmistotoimittajien tekijänoikeuksia on kunnioitettava.

Lisäksi laitteeseen integroitu tiedonsiirtomoduuli sisältää ohjelmistokomponentteja, jotka jaetaan avoimen lähdekoodin käyttöoikeusehtojen mukaan. Voit tarkastella mukana toimitettuja avoimen lähdekoodin komponentteja sekä niihin liittyviä tekijänoikeusilmoituksia, kopioita vastaavista voimassa olevista lisenssiehdoista ja tarvittaessa lisätiedoista paikallisesti Miele-laitteesi IP-osoitteen mukaan verkkoselaimella ([http\[s\]://<IP-osoite>/Licenses](http[s]://<IP-osoite>/Licenses)). Siinä mainittujen avoimen lähdekoodin käyttöehtojen vastuuta ja takuuta koskevat määräykset koskevat vain kulloistenkin tekijänoikeuksien haltijoita.



Miele Oy  
Porttikaari 6  
01200 Vantaa  
Puhelin: (09) 875 970  
Sähköposti: [contact@miele-support.fi](mailto:contact@miele-support.fi)  
Internet: [www.miele.fi](http://www.miele.fi)

Saksa  
Miele & Cie. KG  
Carl-Miele-Straße 29  
33332 Gütersloh

KFFD 6765 ...

fi-FI

M.-Nr. 13 044 570 / 00 / 002