

## 操作与安装说明 冷藏冷冻箱



为避免发生事故或损坏电器，请务必在安装和首次使用前仔细阅读这些说明。Miele奉行“不断超越”的理念，故将保留对说明书作出修改的权利。

# 内容

注意事项与安全说明	4	温度和机门报警	31
可持续性 and 环境保护	12	使用急速冷藏、急速冷冻和动态制冷功能	32
如何节能	13	在冷藏区存储食物	34
安装	14	不同的存储区域	34
安装位置	14	食物应该散装储存还是包装储存？	34
通风要求	15	在 DailyFresh 抽屉中存储食物	34
多台制冷电器并排安装	15	冷冻和存储新鲜食物	35
更换机门铰链	16	快速冷却饮品	36
安装制冷电器	16	制作冰块	36
对齐制冷电器	16	<b>选择更多设置</b>	<b>37</b>
将制冷电器安装到各种橱柜中	17	不同设置的说明	37
电器尺寸	19	派对模式	37
电气连接	21	假日模式	37
<b>使用说明书</b>	<b>22</b>	开启锁定功能	37
电器概览	22	犹太节日模式	38
带启动显示屏的控制面板	24	更改触发机门报警前的时间	38
设置模式	24	联网	39
在设置模式中 选择所需功能	26	调节报警和蜂鸣器的音量	40
调节内部配件	27	调节显示屏的亮度	40
移动门架/瓶架	27	关闭演示模式	40
移动可调节搁架	27	将设置重置为默认设置	41
向后滑动分隔架	27	信息	41
移动分隔架	27	活性炭过滤网更换指示器	41
放置烤盘的空间	27	清洁模式	41
移动活性炭过滤网	28	<b>清洁和护理</b>	<b>42</b>
为冷冻区打造灵活设计（可变空间）	28	除霜	42
随附配件	28	清洁剂	42
可选配件	28	清洁制冷电器的准备工作	42
<b>开机和关机</b>	<b>29</b>	清洁电器内部	42
首次使用前	29	手洗或使用洗碗机清洁配件	43
连接制冷电器	29	取出并拆卸配件以便清洁	43
关闭制冷电器	29	将玻璃搁架和抽屉插入冷冻箱	44
单独关闭冷藏箱	29	清洁电器前面板和侧面板	45
长时间关机	29	清洁机门密封胶条	45
对网络的要求	29	清洁通风口	45
首次设置联网	30	清洁之后	45
扫码联网	30	<b>检修</b>	<b>47</b>
<b>操作</b>	<b>31</b>	内部照明	53
正确的温度	31	噪音	53
温度显示屏	31	<b>服务</b>	<b>55</b>
设置冷藏箱/冷冻箱内的温度	31	若发生故障，请联系我们	55

保修.....	55
噪音限值.....	56
有害物质.....	57

## 注意事项与安全说明

本制冷电器符合现行安全要求。然而，使用不当会导致人身伤害和电器受损。

首次使用此制冷电器前，请仔细阅读操作与安装说明。本说明书中包含有关产品安全、安装、使用及维护的重要信息。此类内容旨在保护您免受伤害并防止您损坏制冷电器。

对于因不遵守这些说明而导致的伤害或损坏，德国美诺 Miele 不承担任何责任。

请妥善保存说明书，并将它们交给任何会使用该电器的使用者。

### 正确的应用

▶ 本器具用于家用和类似用途，如：

- 商店、办公室或其他工作场合的厨房区域；
- 农场以及宾馆、汽车旅店和居住型环境的顾客；
- 家庭旅馆型环境；
- 餐饮业和类似的非零售业应用。

▶ 本电器仅供家庭使用，用于冷藏和储存食物和饮品，也可用于储存深度冷冻食物、冷冻新鲜食物及制冰。

制造商不支持任何其他用途，这些用途可能造成危险。

▶ 本制冷电器不适用于存储和保存需要低温存储的药物、血浆、实验室制剂或受医疗器械指令约束的类似物质或产品。因此目的而错误使用本制冷电器可能导致存储的物品变质。本制冷电器也不适合在有爆炸风险的区域使用。

因不当或错误使用或操作电器导致的损坏，Miele 概不负责。

▶ 器具不打算由存在肢体、感官或精神能力缺陷或缺少使用经验和知识的人（包括儿童）使用，除非有负责他们安全的人对他们进行与器具使用有关的监督或指导。

### 儿童安全注意事项

▶ 8 岁以下儿童必须远离制冷电器，除非有人时刻看护。

▶ 8 岁及以上儿童若要在无人看管的情况下使用电器，必须向其演示如何安全使用电器，并让其认识到并理解错误操作的后果。

▶ 儿童不得在无人看管的情况下清洁或维护电器。

▶ 应照看好儿童，确保他们不玩耍本器具。

▶ 窒息危险。在玩耍时，儿童可能会被包装材料（如塑料包装）缠住，或者将包装材料套在头上，导致窒息风险。让儿童远离包装材料。

## 技术安全

▶ 检查冷却剂回路是否泄漏。本制冷电器符合法定安全要求和适用欧盟指令。



如果冷却回路损坏，制冷剂和油可能泄漏并引发燃烧。

▶ 警告：火灾危险/可燃材料。此符号位于压缩机上，表示易燃材料。请勿取下此标签。

电器内的制冷剂（详细信息请参见铭牌）是环保产品，但易燃。然而，使用这种制冷剂有时会导致电器噪音等级略微增加。除了压缩机的噪音外，还可以听到制冷剂围绕冷却回路流动的声音。很遗憾，这种情况无法避免，但它不会影响制冷电器的性能。

在运输和安装制冷电器时，应确保不会损坏冷却回路的任何部件。制冷剂飞溅可能会对眼睛造成伤害，制冷剂泄漏会发生燃烧。

若出现损坏：

- 避免明火或任何产生火花的物品。
- 切断制冷电器电源。
- 放置制冷电器的房间通风几分钟。
- 请联系 Miele 客户服务部。

▶ 制冷电器中的制冷剂越多，安装电器的房间应越大。如果制冷剂泄漏，而电器又放置在小房间内，则会存在可燃气体/空气混合物积聚的风险。每 8 克制冷剂至少需要 1 立方米的室内空间。制冷电器内的铭牌上标明了制冷电器的制冷剂含量。

▶ 如果通风横截面被覆盖或堵塞，一旦冷却回路损坏，就会形成可燃气体/空气混合物。必须留出所需的通风横截面。不得以任何方式遮挡或堵塞通风横截面。

▶ 为避免损坏设备，在接通电源之前，请确保家用电源符合铭牌上的连接数据（保险丝额定值、频率和电压）。

如有疑问，请咨询具有资质的电工。

▶ 只有在正确接地的情况下，才能保证本电器的电气安全。符合此项标准安全要求至关重要。如有疑问，请让具有资质的电工进行电气安装测试。

## 注意事项与安全说明

---

▶ 可以在自主供电系统或与主电源不同步的供电系统（例如岛上网  
络、备用系统）上临时或永久运行。操作的先决条件是电源系统符合  
相关国家电源质量标准。

家用电气装置和本 Miele 产品中提供的保护措施的功能和操作也必须  
保持在隔离运行或与主电源不同步的运行中，或者这些措施必须由装  
置中的同等措施代替。例如，如当前版本的 BS OHSAS 18001-  
2 ISO 45001 所述。

▶ 插座不得隐藏在制冷电器后面，并且必须易于触及，以便在紧急情  
况下可以快速断开电器与电源的连接。

▶ 如果电源软线损坏，为了避免危险，必须由制造商、其服务机构或  
类似的专业人员更换。

▶ 如果电源连接线损坏，仅可使用相同类型的专用电源连接线（可从  
Miele 网上商店或 Miele 客户服务部订购）进行更换。出于安全考虑，  
此类更换作业只能由具有资质的专业人员或 Miele 客户服务人员执  
行。

▶ 请勿通过多插座适配器或延长电线将制冷设备连接至主电源。这些  
都是火灾隐患，无法保证设备的安全。

▶ 如果水分进入电气组件或电源连接线，则可能会导致短路。因此，  
请勿在潮湿的区域（如车库或杂物间）操作本电器。

▶ 不得在非平稳位置（如船上）使用本电器。

▶ 请勿使用受损电器。这会很危险。检查电器是否有可见的损坏迹  
象。

▶ 本制冷电器不适合作为嵌入式电器使用。

▶ 在安装、维护和维修作业期间，必须断开设备电源。仅限在下列情  
况下与电源完全隔离：

- 关闭电源保险丝，或
- 拆下螺旋式保险丝（如适用），或
- 拔下电源线。在断开电源时，应拔下插头而不是电线。

▶ 未经授权的安装、维护或维修可能导致用户面临无法预见的危险，  
对此，制造商概不负责。

安装、维护或维修只能由具有资质的专业人员或 Miele 客户服务人员  
进行。

▶ 如果制冷电器不是由具有资质的专业人员或 Miele 客户服务人员维  
修，则生产商的保修服务将失效。

▶ 建议用原装备件更换故障部件。如果 Miele 原装备件安装正确，  
Miele 可确保完全符合安全要求，并且质保仍然有效。

▶ 此制冷电器配有一个特种灯泡，可应对特殊条件（如温度、湿度、耐化学性、耐磨性和振动）。此款灯泡只能用于其预期用途。该灯泡不适用于室内照明。灯泡的更换只能由具有资质的专业人员或 Miele 客户服务人员进行。此款制冷电器包含多个能耗效率等级至少为 F 级的照明光源。

▶ 在可能受到蟑螂或其他害虫侵扰的区域，应特别注意始终保持电器及其周围环境清洁。由蟑螂或其他害虫造成的机器损坏不在保修范围内。

▶ 使用过程中，请将家用电器的电源插头完全插入电源插座中，并保持电源插头与插座接触良好。

▶ 产品出现异常噪声、异常气味、异常高温或故障时，请立即停止使用，关闭开关，断开电源。

▶ 警告：不应从带插座的灯头上引接电源供给家用电器。

▶ 警告：本产品不应在易燃易爆物品附近或类似环境中使用。

▶ 警告：使用者不应自行拆卸家用电器，不应变更内部接线、部件和保护装置。

▶ 警告：从插座上拔下插头时，不对电源线施加拉力。

▶ 如果家用电器中充注了可燃制冷剂，出现异常情况时，关闭开关前应先采取自然通风措施，避免出现可燃制冷剂聚集的情况。

▶ 警告：放置器具时，应确保电源线不被卡住或损坏。

▶ 警告：器具的背部不得放置移动式多位插座或便携式电源。

### 正确安装

▶ 警告：为了避免由于器具固定不稳导致的危险，应根据说明书的要求来安装固定。

▶ 按照安装说明更换机门铰链（如有必要）。

▶ 在运输、更换机门铰链和设置制冷电器时，请始终佩戴防护手套。

▶ 制冷电器非常重，当机门打开时，它可能会向前翻倒：

- 至少需要 2 个人来运输或移动制冷电器。
- 至少需要 2 个人来更换制冷电器的机门铰链。
- 至少需要 2 个人来安装制冷电器。
- 在安装制冷电器时，切勿让其处于无人看管的状态。

# 注意事项与安全说明

---

## 正确使用

- ▶ 本制冷电器旨在用于特定的环境温度（气候范围）内。请勿在未预设的环境温度下使用。制冷电器内柜中的铭牌上标有气候范围。较低的环境温度会导致压缩机长时间关闭，这意味着制冷电器无法保持所需的温度。
- ▶ 不得以任何方式遮挡或堵塞通风横截面。这可能会影响电器的正常通风，增加能耗并导致组件损坏。
- ▶ 油腻或油质食物可导致损坏。如果将制冷电器或电器机门用于存放含有脂肪或油的食物，请确保其不会接触塑料组件。任何油或脂肪的溢出都可能导致塑料出现应力裂纹，并导致其破裂或裂开。
- ▶ 警告：不得在器具中贮存爆炸物，如助燃喷雾剂。
- ▶ 爆炸危险。不要在制冷电器内部操作任何电气设备（如电动冰淇淋机）。这可能会引起火花和爆炸危险。
- ▶ 警告：除了制造商推荐使用的类型外，不得在器具的食品储藏室使用电器。
- ▶ 存在受伤和损坏电器的危险。请勿储存装有汽水或可能在冷冻区内冻结的液体的瓶罐。否则可能会爆裂。
- ▶ 存在受伤和损坏电器的危险。在冷冻区中快速冷却饮品时，确保不要将瓶子放置超过一个小时。否则可能会爆裂。
- ▶ 谨防受伤。切勿用湿手处理冷冻食物或电器的金属部件。您的手可能会与冷冻食物或金属冻结在一起。
- ▶ 谨防受伤。请勿赤手拿取冰块，切勿将刚从冷冻区中取出的冰块或冰棍直接放入口中。超低温度的冷冻食物可能冻伤嘴唇和舌头。
- ▶ 请勿重新冷冻部分或完全解冻的食物。尽快食用解冻后的食物，因为如果放置时间过长，则会失去营养价值并变质。解冻后的食物只能在烹饪后再冷冻。
- ▶ 在冷冻室制作冰块时，仅可充注饮用水。
- ▶ 遵守食品制造商提供的食品“保质”日期和存储说明，避免食物中毒风险。存储时间取决于几项因素，包括食物的新鲜度和质量，以及存储温度等。
- ▶ 为了确保放入冷冻箱的新鲜食物尽快彻底冷冻，不得超过冷冻箱的最大冷冻容量。12 小时内的最大冷冻容量见铭牌：“冷冻容量 ... 千克/12 小时”。
- ▶ 在可能受到蟑螂或其他害虫侵扰的区域，应特别注意始终保持电器及其周围环境清洁。由蟑螂或其他害虫造成的机器损坏不在保修范围内。

## 不锈钢电器

- ▶ 粘合剂会损坏不锈钢表面，使其失去防垢保护涂层。请勿在不锈钢表面使用便利贴、透明胶带、遮蔽胶带或其他类型的粘合剂。
- ▶ 表面容易产生刮痕。甚至磁铁也会造成划痕。

## 配件和备件

- ▶ 建议使用 Miele 原装配件。若使用其他部件，产品的保修、性能和/或责任索赔都会失效。
- ▶ Miele 原厂备件的库存期至少为 10 年，制冷电器停产后最长可达 15 年。

## 清洁和保养

- ▶ 不要在门封上使用任何油或油脂，因为这会导致门封随时间而变得老化和疏松。
- ▶ 请勿使用蒸汽清洁装置来清洁本电器或进行除霜。蒸汽可能会进入电气组件并导致短路。
- ▶ 除了制造商推荐的方式外，不得使用机械设备或其他方式加速除霜过程。
- ▶ 锐缘或尖锐的物体会损坏蒸发器，对电器造成不可逆转的损坏。不要使用锐缘或尖锐的物体：
  - 除霜和除冰、
  - 分离冷冻食品或取出制冰盘。
- ▶ 不要将电加热器或蜡烛放置在电器中，对其进行除霜。这些会损坏塑料部件。
- ▶ 不要使用除霜喷雾器或除冰器。除霜喷雾器和除冰器可能含有会损坏塑料部件的物质，或是可能产生爆炸性气体、危害人体健康。

# 注意事项与安全说明

---

## 运输

- ▶ 为避免制冷电器损坏，一定要带包装竖直运输。
- ▶ 存在受伤和损坏电器的危险。制冷电器非常重，需要至少两个人共同运输。

## 废旧电器的处理

- ▶ 儿童在制冷电器中玩耍可能会被困其中，甚至导致窒息。
  - 拆下电器机门。
  - 取下抽屉。
  - 将搁架留在制冷电器内，这样儿童便无法爬进去。
  - 如果您的旧制冷电器有门锁，请将其销毁。这样可以防止儿童玩耍时意外将自己锁在电器里面，危及他们的生命。
- ▶ 存在触电风险！
  - 切断电源连接线的插头。
  - 切断老旧电器的电源连接线。

将插头和电源连接线与老旧电器分开处置。

- ▶ 在处理过程中和处理之后，确保制冷电器未放置在汽油或其他易燃气体和液体附近。

- ▶ 机油或制冷剂泄漏可能引发火灾。

电器内的制冷剂和机油为易燃物质。在浓度足够高的情况下，如果溢出的制冷剂或机油与外部热源接触，可能会引起着火。

在处理过程中，确保冷却回路未损坏。以防止制冷剂和机油以不受控制的方式溢出（有关制冷剂的详细信息，请参见铭牌）。

- ▶ 冷却剂飞溅会对眼睛造成伤害。在废旧电器等待处理过程中，小心不要损坏管路的任何部分，例如

- 刺穿冷凝器中的冷却剂通路，
- 弯折任何管路，或
- 划伤表面涂层。

- ▶ 该产品使用环戊烷可燃性发泡材料，废旧冰箱应与火源隔绝，不能燃烧处理，请交给具有资质的专业回收公司，以避免对环境造成危害。

### 压缩机上的符号（取决于型号）

此信息仅用于电器回收。正常运行期间没有风险。



- ▶ 如果吞咽压缩机中的油或渗入呼吸道，可能致命。

### 压缩机上的符号（取决于型号）

此信息仅用于电器回收。正常运行期间没有风险。



- ▶ 该说明指的是电器机门和/或外壳中采用发泡面板。

# 可持续性和环境保护

---

## 包装材料的处理

此包装材料用于搬运和保护电器免受运输损坏。所用的包装材料选用在处理时对环境无害的材料，因而通常可被回收利用。

回收利用包装材料可减少原材料的使用。使用特定材料收集点收集有价值的材料，并利用退货选项。您的 Miele 经销商将带走包装材料。

## 老旧电器的处置

电器和电子设备中含有许多有价值的材料。还含有对其有效发挥功能和安全性至关重要的材料、化合物和成分。若与生活垃圾一并处置或处理不当，这些物质可能会危害人类健康，污染环境。因此，请勿将老旧电器与生活垃圾一并弃置处理。



在按照授权的环保方式进行处置之前或处置过程中，请注意不要损坏制冷电器。

这样旨在确保冷却回路中的制冷剂和压缩机中的油不会漏出，也不会泄漏到环境中。

请使用官方指定的收集和处置点，配合经销商或 Miele 在当地社区免费处置和回收电器和电子设备。根据法律规定，您全权负责在处置之前删除老旧电器上的任何个人数据。您有法律义务取下不能再安全用于该电器的任何老旧电池，若可以，还请在不造成损坏的情况下拆下所有灯泡。必须将其送至合适的收集点，免费上交。在存放和处置期间，请确保老旧电器不会给儿童带来危险。

## 如何节能 ... ..

### 安装位置

在较高环境温度下，制冷电器需要更频繁地制冷，在此过程中会消耗更多能源。因此：

- 将制冷电器安装在通风良好的房间内。
- 不要将制冷电器安装在热源（加热元件、炊具）附近。
- 使制冷电器免受阳光直射。
- 确保达到 20 °C 的理想环境温度。
- 定期清洁通风口，清除灰尘。

### 温度设置

温度越低，能耗越高。建议采用以下设置：

- 冷藏箱为 4 到 5°C。
- 冷冻区温度 -18 °C

### 使用

热量输入增加了能耗，阻碍了空气循环。因此：

- 仅在必要时打开电器机门，并尽可能缩短拿取时间。食物的摆放方式要便于在电器中找到。
- 打开电器机门后，请务必将其正确关闭。
- 将热的食物和饮品放入制冷电器之前，先使其冷却。
- 存储食物时，请封好包装或盖好。
- 不要使隔间过满，以使空气流通。
- 按照交付电器时的布局摆放抽屉和搁架。
- 将冷冻食品放入冷藏箱，以便进行解冻。
- 电器后部与墙壁之间需保持 25 毫米的距离。

# 安装

## 安装位置

⚠ 电器发热可引起火灾和电器损坏。  
发热的电器可能会起火并引燃制冷电器。  
电源连接线不得与热源接触。  
请勿将发热的电器，例如迷你烤箱、双炉头灶具或烤面包机，放在制冷电器上。

⚠ 明火会有引起火灾和电器损坏的风险。  
明火会使制冷电器着火。  
让明火（例如蜡烛）远离制冷电器。

⚠ 有因安装不当而引起火灾和电器损坏的风险。  
如果电源插头和电源连接线接触到制冷电器的后部，可能会因电器的颤动而损坏并导致短路。  
电源插头或电源连接线不得接触制冷电器。  
警告：放置器具时，应确保电源线不被卡住或损坏。  
请勿将任何其他电器连接到位于本制冷电器正后方的插座上。  
警告：器具的背部不得放置移动式多位插座或便携式电源。

应将本电器安装在通风良好的干燥房间内。

安装位置的地板必须水平且平整，并且必须与周围的地板一样高。

⚠ 存在因湿度偏高而造成损坏的风险。

在湿度较高的环境中，冷凝水会积聚在制冷电器的外部面板上。这些冷凝水可能会导致电器外部面板腐蚀。

将制冷电器安装在通风良好且干燥和/或装有空调的房间内。

安装后，请确保电器机门能正确关闭，并按照这些安装说明安装制冷电器。一定要符合规定的通风横截面。

在决定安装位置时，请记住，如果安装在加热器、炊具或其他会散热的电器附近，制冷电器会消耗更多的能量。避免阳光直射。环境温度越高，压缩机运行时间越长，能耗也就越高。

### 气候范围

本制冷电器旨在用于特定的环境温度（气候范围）内。请勿在未预设的环境温度下使用。制冷电器内柜中的铭牌上标有气候范围。

气候范围	环境温度
SN	10 至 32°C
N	16 至 32°C
ST	16 至 38°C
T	16 至 43°C
SN-ST	10 至 38°C
SN-T	10 至 43°C

环境温度较低会导致压缩机长时间关闭。这会导致制冷电器的内部温度升高，从而增加食物变质和腐坏的风险。

## 通风要求

**⚠** 因通风不良而引起火灾和电器损坏的风险。

如果制冷电器通风不良，压缩机将更频繁地运转更长时间。这会导致能耗增加和压缩机运转温度升高，从而可能导致制冷电器损坏。

请确保制冷电器周围通风良好：

必须留出所需的通风横截面。

不得以任何方式遮挡或堵塞通风横截面。

定期清洁通风区域，以去除灰尘和污垢。

## 多台制冷电器并排安装

**⚠** 电器外部面板上的冷凝水可能导致损坏。

在湿度较高的环境中，冷凝水会积聚在制冷电器的外部面板之间，可能引起面板腐蚀。

**不要**将不同的制冷电器直接放在一起。

制冷电器之间必须确保至少 70 毫米间距。

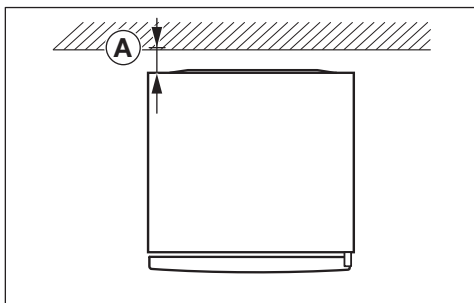

计算能耗时，电器后部与墙壁之间的距离 **A** = 25 毫米。如果与墙壁之间的距离小于 25 毫米，那么可以保持制冷电器的功能性，但能耗会略有增加。在环境温度较高时也会产生冷凝现象。

制冷电器后部的空气会变热。因此必须确保有足够的空间进行适当的通风（见“电器尺寸”）。

# 安装

## 更换机门铰链

 由于机门较重，存在受伤和损坏电器的危险。

如果由一个人安装机门铰链，受伤和损坏的风险就会增加。

务必在有第二个人帮助的情况下，更换机门铰链。

 存在损坏电气元件的风险。

机门铰链上可能带有带电部件（取决于型号）。

请在更换铰链前关闭电器的墙壁插座并拔下电源插头。

 根据安装说明更换机门铰链（参见二维码）。



M.-Nr. 12083820

## 安装制冷电器

 因制冷电器翻倒而造成受伤和损坏的危险。

如果由一个人安装制冷电器，受伤和损坏的风险就会增加。

需要两个人来安装制冷电器。

 存在因撞击而导致电器机门损坏的风险。

机门可能会撞到房间的墙壁，导致机门损坏。

必须在安装制冷电器之前安装提供的开门角度限制器。

可通过在房间墙壁上安装毛毡止动装置等保护电器机门。

 存在损坏地板的风险。

移动制冷电器可能会损坏地板。

在易被划伤的地板上小心地移动制冷电器。

（根据所用型号）为了便于安装，顶部背面装有运输手柄，制冷电器下方装有运输轮。

安装时，制冷电器内不得有任何物品。

- 按照“电气连接”中的说明将制冷电器与电源供电连接。
- 小心地将制冷电器移至预期的安装位置。
- 将制冷电器背对墙壁，并考虑到必要的距离。

## 对齐制冷电器

 有可能因电器机门掉出或制冷电器翻倒而造成损坏和伤害。

如果底部铰链板上的额外可调节支脚没有牢牢地靠在地板上，电器机门可能会掉出，或者制冷电器会翻倒。

使用随电器提供的开口扳手拧开可调节支脚，直到它靠在地板上。

然后再转动  $\frac{1}{4}$  圈，松开该可调节支脚。

## 将制冷电器安装到各种橱柜中

制冷电器可以安装在橱柜中。

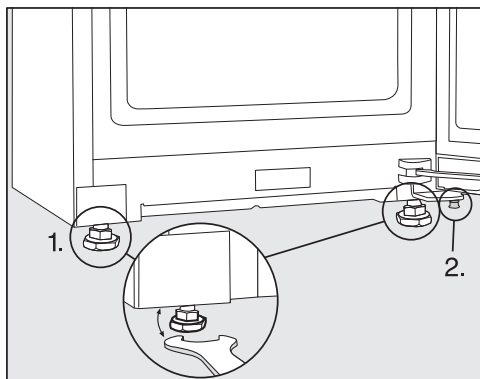

■ 使用所提供的水平仪和开口扳手，对准制冷电器并支撑电器机门。

1. 调节前可调节支脚。
2. 松开额外的可调节支脚，直到它接触到地面。然后再转动  $\frac{1}{4}$  圈，松开该可调节支脚。

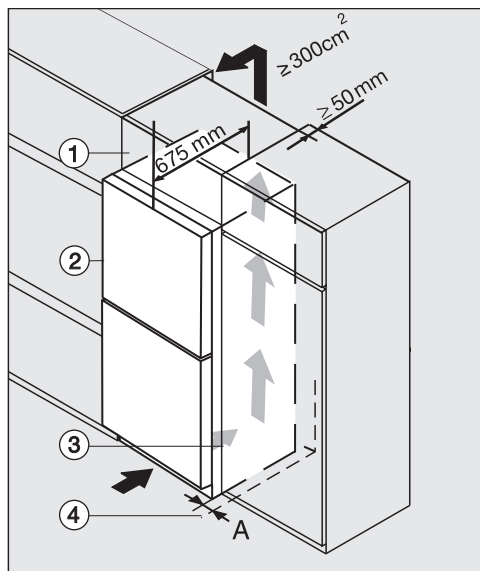

KFN 4776 ED **edt/cs C**

- ① 顶柜
- ② 制冷电器，  
机门深度 = 75 毫米
- ③ 橱柜侧壁
- ④ 间距

**A** = 25 毫米 (带凹槽握把) / 60 毫米 (带手柄)

\* 安装墙壁隔垫后，制冷电器的深度增加了约 15 毫米。

# 安装

 因通风不良而引起火灾和电器损坏的风险。

如果制冷电器通风不良，压缩机将更频繁地运转更长时间。这会导致能耗增加和压缩机运转温度升高，从而可能导致制冷电器损坏。

请确保制冷电器周围通风良好：

必须留出所需的通风横截面。

不得以任何方式遮挡或堵塞通风横截面。

定期清洁通风区域，以去除灰尘和污垢。

通风横截面越大，压缩机消耗的能量越少。

## ■ 在橱柜旁安装制冷电器。

- 电器前部必须较橱柜前面板突出至少为机门厚度的距离。这样可使电器机门无障碍开关。
- 安装在墙壁 ④ 旁边时，铰链侧墙壁 ④ 和制冷电器 ② 之间必须保持一定距离 (A)。
- 为了与厨房其余橱柜的高度相匹配，可为制冷电器配备一个合适的顶柜 ①。

必须在顶柜的最内侧留有至少 50 毫米深的通风间隙。

天花板下的通风间隙必须至少为 300 平方厘米，确保可以顺利排出热空气。

## 电器尺寸

### 安装尺寸/俯视图

KFN 4776 ED edt/cs C

所有尺寸单位均为毫米。

指定的通风间隙保持畅通，制冷电器才会正常工作。

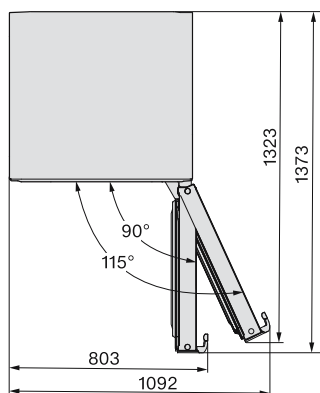
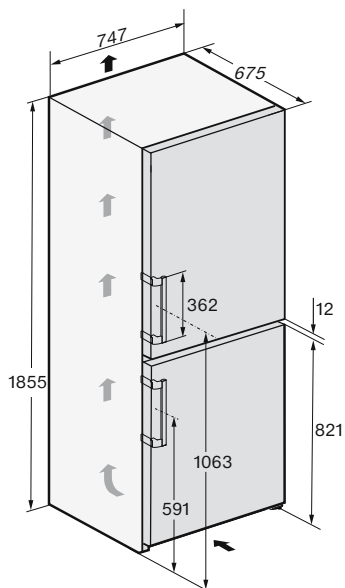

# 安装

## 连接

KFN 4776 ED edt/cs C

所有尺寸单位均为毫米。

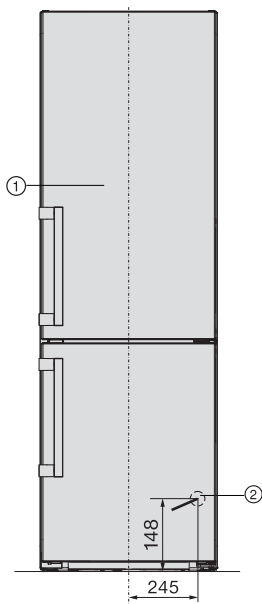

① 前视图

② 电源连接线，长度 = 2000 毫米  
可以从 Miele 客户服务部订购更长的电源连接线。

## 电气连接

只能使用随附的电源连接线将制冷电器连接到接地插座。

安装制冷电器后，插座必须易于触及。如果插座不便于触及，请确保在每极的安装侧都提供适当的断开方法。

**⚠ 过热有火灾风险。**

通过多插座适配器或延长电线将制冷电器连接至电源可能导致电线过载。

出于安全考虑，请勿使用延长电线或多功能插座适配器。

出于安全原因，我们建议在指定的电气安装中使用类型  剩余电流装置 (RCD) 来连接制冷电器。

如果电源连接线受损，必须只使用相同类型的特定电源连接线（可从 Miele 客户服务部订购）进行替换。出于安全考虑，此类更换只能由合格的专业人员或 Miele 客户服务部执行。

这些操作说明和铭牌显示标称功耗和适当的保险丝额定值。将此信息与现场电气连接的数据进行比较。如有疑问，请咨询具有资质的电工。

可以在自主供电系统或与主电源不同步的供电系统（例如岛上网络、备用系统）上临时或永久运行。操作的先决条件是电源系统符合 EN 50160 或等效标准的规范。

家用电气装置和本 Miele 产品中提供的保护措施的功能和操作也必须保持在隔离运行或与主电源不同步的运行中，或者这些措施必须由装置中的同等措施代替。

## 连接制冷电器

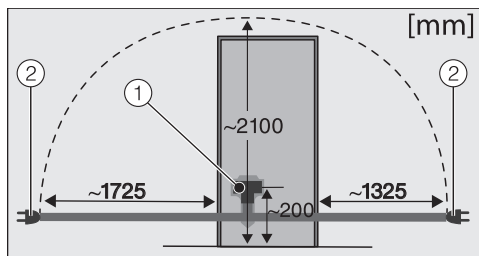

制冷电器背面

① 电器插头连接器

② 电源插头

■ 将插头插入插座。

确保插头已正确插入到位。

■ 将制冷电器的插头插入插座。

现在，制冷电器已与电源连接。

# 使用说明书

## 电器概览

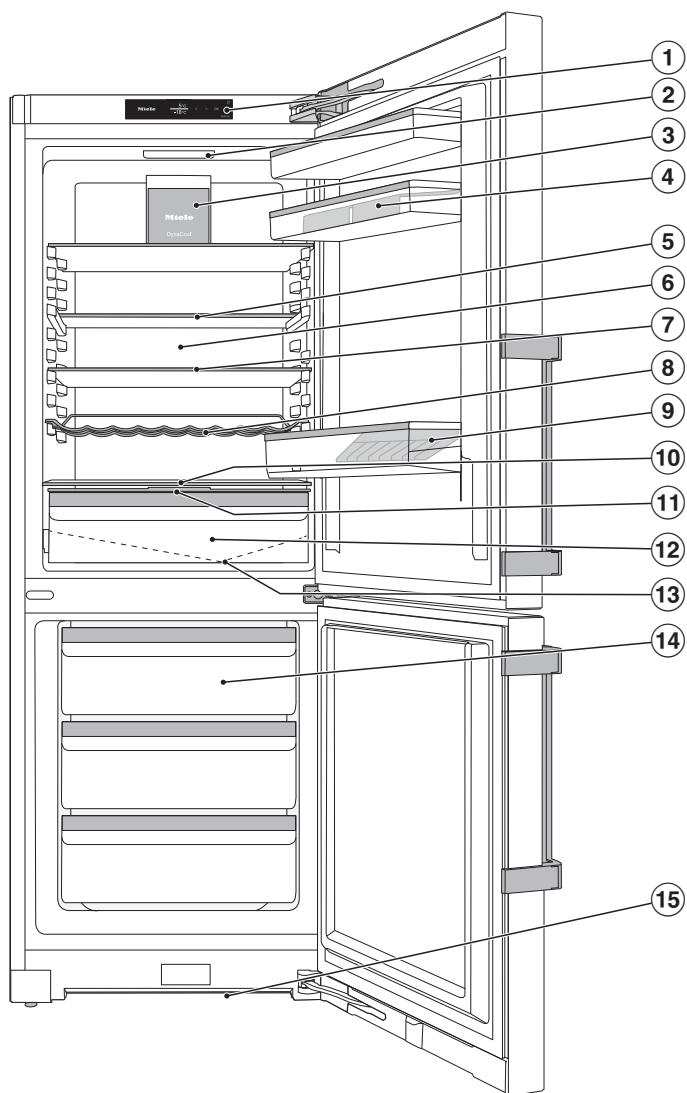



- ① 显示屏
- ② 内部照明
- ③ 风扇
- ④ 电器机门中的蛋托搁架
- ⑤ 分隔架 (FlexiBoard) :  
将玻璃板前部向后滑动, 即可在前部区域为高容器打造空间。
- ⑥ 干燥后面板, 可防止冷凝
- ⑦ 可调节搁架
- ⑧ 灵活瓶架
- ⑨ 带瓶体固定器的瓶架 :  
您可以将瓶架向右或向左移动, 为纸盒装饮品创造空间。
- ⑩ 放置烤盘的空间 (特大内部空间)
- ⑪ 用于设置 DailyFresh 抽屉湿度水平的隔间盖
- ⑫ 用于存储水果和蔬菜的 DailyFresh 抽屉 (湿度可控)
- ⑬ 冷凝水通道与冷凝排水孔 :  
凝结的冷凝水会自动排出并蒸发。
- ⑭ 冷冻箱抽屉
- ⑮ 通风间隙

# 使用说明书

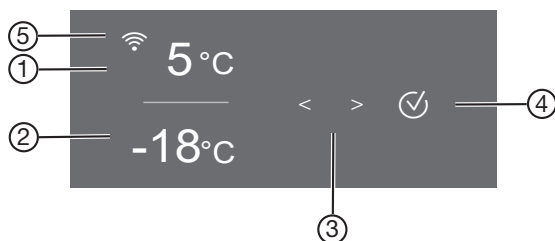





## 带启动显示屏的控制面板

















- ① 冷藏箱温度显示屏
- ② 冷冻箱温度显示屏
- ③ 用于选择设置的感应控制键
- ④ 用于确认选择和输入设置模式  的  感应控制键
- ⑤ 连接状态显示  
(仅限在已设置网络时可见)

### 设置模式

在设置模式中，您可以选择以下电器功能并在某种程度上更改它们的设置：





符号	功能	出厂默认设置
	打开或关闭派对模式功能 (请参见“选择更多设置”)	关
	打开或关闭假日模式功能 (请参见“选择更多设置”)	关
	打开或关闭锁定功能 (请参见“选择更多设置”)	 (关)
	关闭制冷电器 (请参见“打开和关闭”)	
	打开或关闭安息日模式功能 (请参见“选择更多设置”)	关

	调用犹太节日模式版本	—
	在触发机门报警前更改时间 (请参见“选择更多设置”)	1:00
	更换冷却回路 (计量功能, 与客户无关)	关
	首次设置 Miele@home 功能, 启用和停用 WiFi 或重置网络配置 (请参见“选择更多设置”)	应用
	打开或关闭按键音	开
	更改警报和蜂鸣器的音量或将其完全关闭 (请参见“选择更多设置”)	打开 /5 级
	更改显示屏亮度 (请参见“选择更多设置”)	4 级
	更改温度单位 (°C 或 °F)	°C
	关闭演示模式功能 (仅打开时可见) (请参见“选择更多设置”)	关
	重置为默认设置 (请参见“选择更多设置”)	—
	调用有关您的制冷电器的信息 (型号标识符和序列号)  	—
	打开更换 活性炭过滤器的提示 (请参见“可选配件”) (请参见“选择更多设置”)	关
	打开或关闭清洁模式 (请参见“清洁和保养”)	关

# 使用说明书

---

## 在设置模式 中选择所需功能





- 触摸控制面板上的  感应控制键。
- 将显示在显示屏中（已选定冷藏箱）。
- 使用 < 或 > 感应控制键滚动至  符号。
- 触摸 。
- 使用 < 或 > 感应控制键选择所需功能。
- 触摸  选择所需功能。

开启此功能时，显示屏  上角会显示一个圆点。

- 触摸  取消选定所选功能。

关闭此功能时，显示屏上角的圆点会熄灭。

## 退出设置模式

- 使用 < 或 > 感应控制键滚动至  符号。
- 触摸 。
- 使用 < 或 > 感应控制键滚动至  符号，然后触摸 。
- 或者：  
最后一次按下按钮后等待约 15 秒。  
然后自动退出设置模式。

## 调节内部配件

### 移动门架/瓶架

仅在电器机门内门架/瓶架是空的状态下移动它们。

- 向上推门架/瓶架，然后向前拉动将其取下。
- 将门架/瓶架放回到所需高度。

### 移动可调节搁架

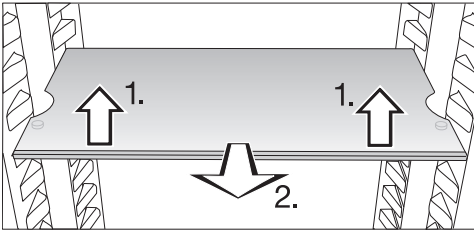

- 将搁架前部稍微抬起，然后向前拉出一些。
- 抬起它，直到侧面的槽口与搁架托架对齐。然后可以将搁架升高或降低到所需水平。
- 将搁架推入。

塞子可以防止搁架被错误地移动。

### 向后滑动分隔架

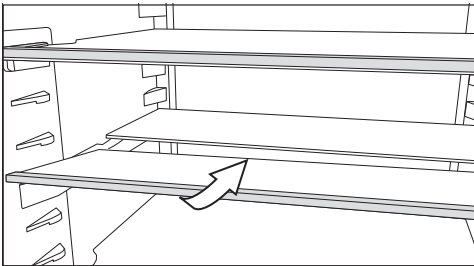

- 将玻璃板的前部稍稍抬起，小心地滑到后部的下面。

### 移动分隔架

- 将玻璃板的两个部分都从电器中取出。

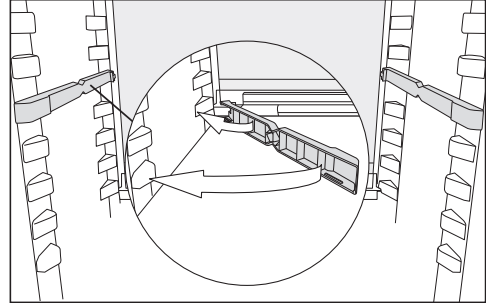

- 将两个适配器按所需高度安装到左右两边的支撑肋上。

有凸起边缘的玻璃板部分必须安装在后面。

### 放置烤盘的空间

可将烤盘置于抽屉上方。

- 尽可能地打开电器机门。

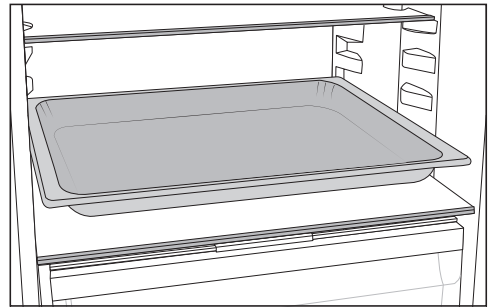

- 将烤盘置于分隔板上。

提示：将烤盘冷却至室温，然后将其放入冷藏箱。

# 使用说明书

## 移动活性炭过滤网

活性炭过滤网的支架位于搁架后部的防护条上。

- 若要取下活性炭过滤网，向上提拉即可将其从防护条上取下。
- 然后将防护条从搁架上拉下。
- 将其重新安装在您希望使用的搁架上。

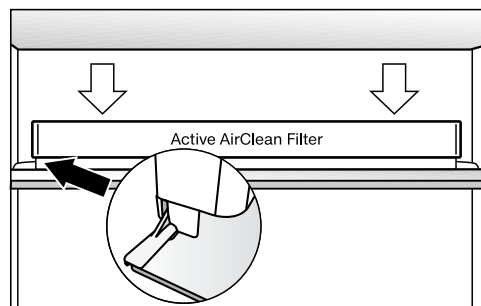

- 将活性炭过滤网重新安装在防护条上。

## 为冷冻区打造灵活设计（可变空间）

如果您想要冷冻火鸡或野味等大件物品，您可以取下上层冷冻室抽屉以及冷冻室抽屉之间的玻璃板。这样会提供更多的容积和空间，可以储存体积较大且较高的冷冻食物。

## 随附配件

蛋托

冰格

开门限制器

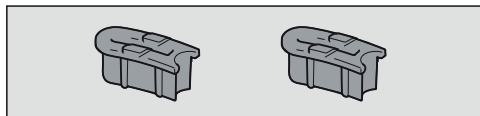

机门铰链为出厂设置，机门最大可打开115°。例如，如果电器机门在打开时撞到相邻的墙壁，则开启角度可以限制为90°左右。

按照电器随附的安装说明进行安装。

## 可选配件

您可以为电器选配一系列实用Miele配件和保养产品。

您可以从Miele网上商店、Miele客户服务部或您的Miele专业经销商处购买专为您定制的制冷电器定制的产品，如电器护理产品和配件。

## 首次使用前

- 去除所有包装材料和保护膜。
- 清洁电器内部和配件。





## 连接制冷电器

- 按照“电气连接”中的说明将制冷电器与电源连接。

电器显示屏上会显示 Miele，然后显示 。

## 关闭制冷电器

您仅能在设置模式  下关闭整套制冷电器。

- 触摸控制面板上的  感应控制键。
- 将显示在显示屏中（已选定冷藏箱）。
- 使用 < 或 > 感应控制键滚动至  符号。
- 触摸 。
- 使用 < 或 > 感应控制键滚动至  符号。
- 触摸 。





制冷和内部照明均会关闭。

 将显示在显示屏中。

请注意：在制冷电器关闭时，它并未断开供电。

## 单独关闭冷藏箱

可在不关闭冷冻箱的情况下关闭冷藏箱。该功能十分有用，如度假期间。



- 触摸控制面板上的  感应控制键。
- 将显示在显示屏中（已选定冷藏箱）。
- 触摸 。
- 使用 < 感应控制键滚动至  符号。
- 触摸 。

冷藏箱的温度显示屏将熄灭。  将显示在显示屏中。

关闭冷藏箱。

冷冻箱的温度显示屏保持亮起。

## 重新单独打开冷藏箱

- 触摸 。
- 将显示在显示屏中（已选定冷藏箱）。
- 触摸 。
- 使用 > 感应控制键滚动至所需温度，然后触摸 。

重新打开冷藏箱。

## 长时间关机

如果长时间不使用制冷电器，制冷电器已关闭但未清洁，且机门关闭，则电器内部存在堆积霉菌的危险。在长时间不使用制冷电器之前，对其进行清洁至关重要。

如果长时间不使用制冷电器，应按以下说明进行操作：

- 关闭制冷电器。
- 在墙上关闭电源并从插座上拔下插头，或断开保险丝。
- 清洁制冷电器，并使机门呈半开状态，让电器内部空气流通，以免异味在电器内部积聚。

如果您需要长时间关闭冷藏箱，我们还建议您按照最后两条说明进行操作。

## 对网络的要求

请注意以下网络要求：

1. 安装位置被家庭网络覆盖。准备好 WiFi 密码。
2. Miele APP 可在移动终端设备上使用。
3. 您在 Miele APP 中拥有用户账户。

# 开机和关机

## Miele应用程序

Miele应用程序可以从Apple App Store<sup>®</sup>，Google Play Store<sup>™</sup>或安卓应用商城免费下载。



\*Miele应用程序平台上架时间与产品使用所在国家相关，具体请咨询Miele客户关爱热线。

## 首次设置联网

- 轻触
- 将显示在显示屏中。
- 使用 < 或 > 感应控制键滚动至 符号。
- 轻触
- 使用 < 或 > 感应控制键滚动至 符号。
- 轻触
- 使用 < 和 > 感应控制键选择您想使用的连接方式（APP 或 WPS）。
- 轻触
- 如要离开设置模式 ，请使用 < 或 > 感应控制键滚动至 符号。
- 轻触
- 使用 < 或 > 感应控制键滚动至 符号，然后轻触

成功登录后， 将显示在显示屏中。

如果无法建立连接，将会显示

再次进行该过程。

## 扫码联网

- 扫描二维码。

如果您已安装 Miele APP 并且拥有用户账户，则将直接进入联网步骤。

如果您还未安装 Miele APP，则将进入 Apple App Store<sup>®</sup> 或 安卓应用商店。

- 安装 Miele APP 并建立用户账户。
- 再次扫描二维码。

Miele APP 将指导您完成设置流程。

（取决于型号）



## 正确的温度

设置正确温度以保证食物的保质期是非常重要的。降低温度会减慢微生物增长速度。食物不会很快变质。

制冷电器中的温度将会升高：

- 打开电器机门的次数越多，打开的时间越长
- 存储在其中的食物越多
- 放入其中的食物的温度越高
- 制冷电器周围的环境温度越高。本制冷电器旨在用于特定的环境温度（气候范围）内。请勿在未预设的环境温度下使用。

### 在冷藏箱内的 ...

我们建议将冷藏箱的温度设为 **4 °C**。

### 冷冻区中的 ... ..

若要冷冻新鲜食物，则温度需要为 **-18 °C**。这会延长食物的保质期，并保持食物的品质。

一旦温度升至 **-10 °C** 以上，细菌便会在食物中再次活跃起来，所以食物无法长时间保存。因此，不得重新冷冻部分解冻或完全解冻的食物。烹饪后的食物可以重新冷冻，因为烹饪时的高温可杀死大多数细菌。



将冷冻区保持在 **-18 °C** 的恒定温度并采取适当的卫生措施可以最大程度延长食物的保存期限，避免食物浪费。

### 温度显示屏

正常运行时，温度显示屏上会显示**冷藏箱的当前平均温度和冷冻箱的最高温度**。

根据环境温度和温度设置，电器需要几小时的时间才能达到所需温度，然后将此作为恒定温度显示在显示屏中。

## 设置冷藏箱/冷冻箱内的温度

- 触摸控制面板上的  感应控制键。
- 将显示在显示屏中（已选定冷藏箱）。
- 如有必要，可使用 **<** 和 **>** 感应控制键变更所选温区。
- 触摸 .
- 使用 **<** 和 **>** 感应控制键更改温度。
- 触摸 .

然后，温度显示将变回为相关温区的当前温度。

### 可能的温度设定

- 冷藏箱：2 至 9 °C
- 冷冻箱：-15 至 -26 °C

## 温度和机门报警

 变质食物会影响您的健康。  
如果冷冻箱内的温度长时间保持在 **-18 °C** 以上，冷冻食物可能会开始解冻。这样会缩短食物的保存期限。  
检查冷冻食物是否已开始解冻。如果已开始解冻，请检查食物是否可以食用，如果是，则尽快食用或烹饪后再将其冷冻。

### 温度报警

制冷电器已装有温度报警装置，这样冷冻区内的温度便不会在未被察觉的情况下升高。

如果冷冻区内的温度过高，冷冻区温度显示屏中的将显示 。  
电器还会发出报警，直到解决报警原因或关闭报警装置。

制冷电器会根据设置的温度识别温度过高的情况。

# 操作

在发生机门报警前会显示温度报警。



下列情况可能会激活声音和视觉信号：



- 打开制冷电器，温区内的温度与设定的温度有很大差异。
- 当您重新摆放或取出冷冻食物时，过多的室内暖风进入冷冻室。
- 一次性冷冻大量食物。
- 冷冻温热的食物。
- 发生断电。
- 制冷电器故障。

在关闭温度报警功能之前，您必须确定报警的原因并解决它。



如果报警会干扰您，则可以提前将其关闭。

## ■ 触摸

报警消息已确认：  熄灭，报警停止。显示屏显示启动屏幕：冷冻箱记录的最高温度将在显示屏中闪烁约 1 分钟。然后，温度显示将变为冷冻箱的当前温度。



报警将停止。当温度再次达到正常水平时，符号   将熄灭。

## 机门报警

如果电器机门长时间处于打开状态，相应温度显示屏会显示  。电器还会发出报警，内部照明将会闪烁。

在触发机门报警之前可以更改时间（请参见“选择更多设置”）。

机门报警的蜂鸣器音可以关闭（请参见“选择更多设置”）。

机门关闭后，报警将停止，并且显示屏中的   将熄灭。

## 使用急速冷藏、急速冷冻和动态制冷功能

### 急速冷藏

启用后，急速冷藏  功能可用于快速降低冷藏区内的温度，达到最低设置（取决于环境温度）。制冷电器将以全功率运行，以降低温度。选择此功能可快速冷却大量新鲜食物或饮品。





启用急速冷藏  功能时，电器噪音可能比往常更大。

应在将食物或饮品放入冷藏区之前立刻打开急速冷藏  功能。

急速冷藏  功能将在约 12 小时后自动关闭。然后，制冷电器将再次以正常功率运行。

**提示：**为节省能源，食物和饮品充分冷却后，即可关闭急速冷藏  功能。

### 打开和关闭 SuperCool 急速冷藏

- 触摸控制面板上的  感应控制键。
- 将显示在显示屏中（已选定冷藏箱）。
- 触摸 
- 使用 < 感应控制键滚动至  符号。
- 触摸 

开启 SuperCool 急速冷藏功能  时，显示屏 \* 左上角会显示一个圆点。

- 使用 > 感应控制键滚动至所需温度，然后触摸 

### 急速冷冻

启用后，急速冷冻功能  可用于快速降低冷冻箱内的温度，达到最低设置（取决于环境温度）。制冷电器将以全功率运行，以降低温度。冷冻新鲜食物之前，请选择此功能。这样有助于食物快速冷冻并保留其营养、维生素、味道和外观。

启用急速冷冻功能  时，电器噪音可能比往常更大。

急速冷冻功能应在将食物放入冷冻箱前大约 **6 小时** 打开。  
冷冻**最大量**的食物时，应**提前 24 小时** 打开急速冷冻功能 .





急速冷冻功能  将在最多 72 小时后自动关闭。然后，制冷电器将再次以正常功率运行。放入冷冻室内的新鲜食物数量将决定其关闭前的持续时间。

**提示:** 为节省能源，食物和饮品充分冷却后，即可关闭急速冷冻功能。

在下列情况下，您不需要打开急速冷冻功能：

- 将已经冷冻的食物放入冷冻室
- 每天仅冷冻至多 2 千克的新鲜食物

## 打开和关闭 SuperFreeze 急速冷冻 功能

- 触摸控制面板上的  感应控制键。
- 将显示在显示屏中（已选定冷藏箱）。
- 使用 > 感应控制键滚动至  符号。
- 触摸 .
- 使用 < 感应控制键滚动至  符号。
- 触摸 .

开启 SuperFreeze 急速冷冻功能  时，显示屏 \* 右上角会显示一个圆点。

- 使用 < 和 > 感应控制键滚动至所需温度，然后触摸 .

## DynaCool 动态制冷

DynaCool 动态制冷功能  未开启时，电器内空气的自然循环会导致冷藏区出现不同的温区，因为寒冷、较重的空气将沉入电器的最低部分。将食物放入电器时应牢记这一点（参见“在冷藏箱存储食物”）。

但是，如果您在任何时候（例如在每周购物后）将大量相似食物存放在冰箱中，最好开启 DynaCool 动态制冷功能。通过这种方式，您可以更均匀地分配电器内所有可调节搁架上的温度，从而使冷藏箱中的所有食物都冷却到大致相同的程度。

使用温度控制将温度设为正常温度。

在下列条件下也应开启 DynaCool 动态制冷功能 ：





- 环境温度较高（大约在 35°C 以上）
- 湿度水平较高（例如在夏季）

在压缩机打开时，风扇始终会自动打开。

**提示:** 由于在 DynaCool 动态制冷功能  开启时，能耗会增加，您应该在正常条件下再次关闭 DynaCool 动态制冷功能 .

为节约能源，当机门打开时，风扇自动关闭。

## 打开和关闭动态制冷

- 触摸控制面板上的  感应控制键。
- 将显示在显示屏中（已选定冷藏箱）。
- 触摸 .
- 使用 < 感应控制键滚动至  符号。
- 触摸 .

开启动态制冷功能  时，显示屏 \* 上角会显示一个圆点。

- 使用 > 感应控制键滚动至所需温度，然后触摸 .

# 操作

## 在冷藏区存储食物

### 不同的存储区域

由于空气自然循环，冷藏箱存在不同的温区。

重冷空气会沉降到冷藏箱的最下部。将食物放入电器时，请使用不同的温区。

这是一款带动态冷却的制冷电器。风扇运转时，冷气会均匀地分布在冷藏区。不同温区之间的差异不会很明显。

### 温度最高的区域

冷藏箱中温度最高的区域是箱体前部和机门的顶部区域。这部分区域可用于存储黄油和奶酪。

### 温度最低的区域

冷藏区内温度最低的区域是 DailyFresh 抽屉正上方以及电器后部区域。

4 °C 的温度设置结合适当的卫生措施，可以延缓细菌的繁殖，如沙门氏菌和李斯特菌，这些细菌可能导致严重的食物中毒。

因此，您应利用这些区域存储所有精致和易腐烂的食物，包括：

- 鱼类、肉类、家禽
- 冷切肉、即食食品
- 含鸡蛋或奶油的菜肴或烘焙食品
- 新鲜面团、蛋糕配料、比萨饼或乳蛋饼面团
- 生奶奶酪和其他生奶制品
- 鹰嘴豆泥、蔬菜涂酱、植物性奶油、奶酪替代品
- 预包装的蔬菜
- （标签标明存储温度约为 4°C 左右的）其他新鲜食物

## 食物应该散装储存还是包装储存？

确保在冷藏区中存储的食物采用适当的包装或包覆（某些例外情况适用于 DailyFresh 锁湿保鲜抽屉）。这样可以防止食物气味影响其他食物，防止食物变干，还可以防止任何细菌的交叉污染。在存储肉制品时，这一点特别重要。确保食物（特别是生肉和鱼类）不会与其他食物接触。

确保温度设置正确并采取适当的卫生措施，这样，您可以大幅延长食物的保存期限。这样可以避免食物浪费。

## 富含蛋白质的食物

请注意，富含蛋白质的食物比其他类型的食物变质更快。例如，贝类的变质速度比鱼类快，而鱼类的变质速度比肉类快。

## 在 DailyFresh 抽屉中存储食物

DailyFresh 抽屉为水果和蔬菜提供良好的存储条件。

还可以调节 DailyFresh 抽屉的湿度水平，以适应存储的食物。如果在较高湿度下存储，食物会保留自身的水分，因此不会很快变干。温度几乎等于冷藏区的温度。

请记住，放入电器时食物越新鲜，保鲜时间越长。

## 调整用于存储水果和蔬菜的 DailyFresh 锁湿保鲜抽屉的湿度水平

如果食物在未包装的状态下存储，湿度水平在很大程度上取决于所存储食物的类型和数量。如果存储在此隔间内的食物数量较少，湿度水平可能过低。

**提示：**如果您仅存储少量的食物，应使用密封包装将其包裹好。

## 选择低湿度 ◊

电器交付时，湿度设定在增加档，隔间盖被推到后面 ◊◊◊。

只有在 DailyFresh 锁湿保鲜抽屉过于潮湿时才可以改变此位置：

- 打开 DailyFresh 锁湿保鲜抽屉。

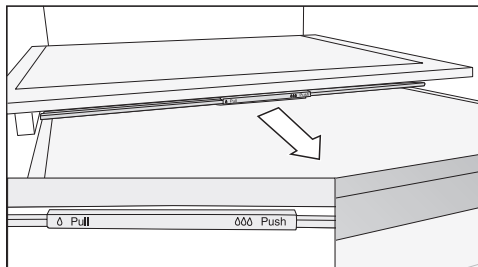

- 将隔间盖尽可能向前拉。

隔间盖打开，湿度降低 ◊。

## 选择增加湿度 ◊◊◊

- 打开 DailyFresh 锁湿保鲜抽屉。

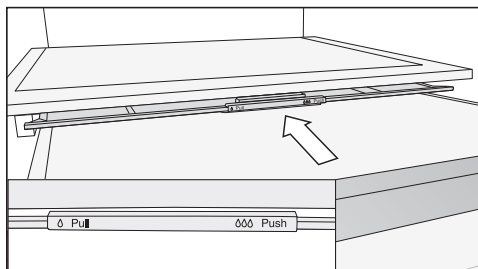

- 将隔间盖尽可能向后滑动。

隔间盖关闭，隔间内残留湿气 ◊◊◊。

## 冷冻和存储新鲜食物

### 将食物放入冷冻室之前

- 当冷冻 2 千克以上的新鲜食物时，请在将食物放入冷冻室前 6 小时打开急速冷冻功能 ❄️。
- 当冷冻更大量的食物时，请在将食物放入冷冻室前 24 小时打开急速冷冻功能 ❄️。

这样有助于为已存储在冷冻室中的冷冻食物保持冷冻状态。

- 仅冷冻状况良好的新鲜食物。

请注意，有些食物不适合冷冻。例如，包括生菜或萝卜等通常用于生吃的蔬菜。

**提示：**为了保留颜色、味道、香味和维生素 C，应在将蔬菜烫过后再冷冻。为此，应将蔬菜一份一份地放入沸水中煮 2-3 分钟。然后捞出蔬菜，并投入冰水中迅速冷却。将蔬菜沥干。

### 将冷冻食物放入冷冻箱

⚠️ 装载过多食物有损坏风险。

放入过重的食物可能会损坏冷冻箱抽屉/玻璃搁架。

不要超过相应最大负载量：

冷冻箱抽屉 = 15 公斤

玻璃搁架 = 35 公斤

未冷冻的食物不应接触冷冻食物，因为会导致冷冻食物开始融化。

- 为防止在冷冻时食物粘在一起，请确保包装和容器干燥。

为确保食物快速冻结到核心，请勿超过以下包装和容器尺寸：

- 水果和蔬菜：最大 1 千克
- 肉类：最大 2.5 千克

# 操作

---

## — 冷冻少量食物

在顶部冷冻室抽屉冷冻食物。

- 始终将食物放在冷冻室抽屉的最里面，以便尽快冷冻到食物的核心。



## — 最大食物冷冻量（见铭牌）

将食物放在顶部冷冻室抽屉里。只把已经冷冻过的食物放在最下面的抽屉里。

- 始终将食物放在冷冻室抽屉的最里面，以便尽快冷冻到食物的核心。

## 快速冷却饮品

如要在冷藏箱内快速冷却饮品，请打开急速冷藏功能 。

如果您想冷却大量饮品，或者想要在冷冻箱冷却饮品，请在设置模式  中选择派对模式 。

在冷冻箱中快速冷却饮品时，确保不要将瓶子放置超过一个小时。否则可能会爆裂。

## 制作冰块

- 将冰块托盘装满 3/4 的水并将其放在其中一个冷冻箱抽屉的底部。
- 冷冻后，如果冰块托盘与冷冻箱粘在一起，请使用钝器，如匙柄，将冰块托盘从冷冻箱中取出。

**提示：**轻轻地扭动托盘或用冷自来水冲洗片刻，即可轻松从托盘上取下冰块。

## 不同设置的说明



下文仅仅介绍了需要进一步解释的设置。



处于设置模式  时，机门报警功能和其他警告会自动被抑制。



## 派对模式

如果您想快速冷藏或冷冻大量新鲜食物或饮料，建议使用派对模式功能 。

**提示：**在将食物和饮料放入电器前大约4小时打开派对模式功能 。

派对模式  打开时，动态制冷 、急速冷藏和急速冷冻  功能自动打开。

如果关闭冷藏箱或打开假日模式 ，则无法打开派对模式 。

派对模式功能  将在约24小时后自动关闭。然而，您可以提前在任何时间关闭派对模式功能 。

## 假日模式

例如，去度假时，如果您不想完全关闭冷藏箱，或者不需要高度制冷，则假日模式功能  非常有用。

如果开启假日模式 ，则会在启动显示屏上予以显示。

冷藏箱温度被调节至15°C，既节能，又可以保证正常运行。

冷冻箱会在先前设定的温度下保持开启状态。

不会快速变质的食物可以在这样温和的冷藏箱温度下存放一段时间。能耗低于正常运行状态下的能耗。这样还可以防止在冷藏箱关闭且电器机门关闭的情况下可能会出现气味和霉菌积聚的情况。

 变质食物会影响您的健康。



如果温度长时间保持在4°C以上，冷藏箱中的食物的可用性和质量可能会退化。

仅限在有限的时间内打开假日模式功能 。

在此期间，请勿存放任何容易腐坏的温度敏感型食物，如水果、蔬菜、鱼类、肉类和乳制品。

## 开启锁定功能 /

当开启锁定功能  时，可以防止无意中关闭制冷电器，并防止未经授权的人员（如儿童）进行无意调节。







- 在设置模式  下，请使用 < 或 > 感应控制键滚动至  符号。
- 触摸 。

开启锁定功能  时，显示屏 \* 上角会显示一个圆点。

- 关闭电器机门。现在仅启用锁定功能 。

## 暂时停用锁定功能 /









例如，如果您想要调节温度，则只需停用锁定功能：

- 触摸 。
-  将显示在显示屏中。
- 触摸  感应控制键约6秒钟。
-  将显示在显示屏中（已选定冷藏箱）。
- 如有必要，可使用 < 和 > 感应控制键变更所选温区。
- 触摸 。
- 现在选择所需设置。
- 触摸 。

关闭电器机门将会重新激活锁定功能 。

# 选择更多设置

## 完全关闭锁定功能 /

- 触摸 。
-  将显示在显示屏中。
- 触摸  感应控制键约 6 秒钟。
-  将显示在显示屏中（已选定冷藏箱）。
- 使用 < 或 > 感应控制键滚动至  符号。
- 触摸 。
- 使用 < 或 > 感应控制键滚动至  符号。
- 触摸 。

关闭锁定功能时，显示屏中会显示 。

## 犹太节日模式

本制冷电器提供为支持宗教习俗而设计的犹太节日模式。

如果打开犹太节日模式 ，则会在启动显示屏上予以显示。

显示屏在 3 秒后关闭。

打开犹太节日模式  后，无法在制冷电器上进行任何设置。

确保电器机门已正确关闭，因为视觉和声音报警均已关闭。

犹太节日模式功能  将在约 80 小时后自动关闭。

打开犹太节日模式  后，会停用以下功能：

- 打开机门时的内部照明
- 所有声音和视觉信号
- 温度显示屏
- 启用的 WiFi 连接

之前打开的所有其他功能都会保持启用。

 变质食物会影响您的健康。

由于在启用安息日模式  时未指示电源故障，食物可能会在一段时间内暴露于较高的温度中。这会缩短食物的保存期限。

如果在安息日模式  期间出现电源故障，请检查食物的质量。

## 打开休眠模式

- 在设置模式  下，请使用 < 或 > 感应控制键滚动至  符号。

- 触摸 。

开启休眠模式功能  时，显示屏 \* 上角会显示一个圆点。

显示屏会在 3 秒钟后熄灭。

- 关闭电器机门。

## 关闭休眠模式

- 触摸  感应控制键。

 将显示在显示屏中。

- 触摸 。

开启休眠模式功能  时，显示屏 \* 上角会显示一个圆点。

- 触摸 。

关闭休眠模式功能  时，显示屏上角的圆点会熄灭。

## 更改触发机门报警 前的时间

您可以设置在打开电器机门后，机门报警的鸣响速度。

- 在设置模式  下，请使用 < 或 > 感应控制键滚动至  符号。

- 触摸 。

- 使用 < 和 > 感应控制键设置 30 秒到 3 分钟的所需时间：30 秒。

- 触摸 。

## 联网

您的制冷电器配有一个内置的 WiFi 模块。通过 WiFi 模块可以连接到您的家庭网络，并在移动设备上使用 Miele APP。

制冷电器通过 WiFi 建立连接后，每次开机都会自动重新连接。

确保您的 WiFi 网络信号在您想要安装制冷电器的地方足够强。

将您的制冷电器连接到 WiFi 网络会增加能耗，即便在关机的情况下亦会如此。

## 通过 Miele APP\* 实现 Smart Extras





通过 Miele APP 进行网络连接，您可以访问众多 Smart Extras，包括：

- 访问状态信息。
- 使用其他有用的功能。
- 通过软件更新使您的制冷电器始终与最新的 Miele 开发成果保持同步。

您可以在 Miele 网站、Apple App Store® 或 Google Play Store™ 中找到有关 Smart Extras 的更多详细信息。



\*它是 Miele & Cie. KG 提供的独立数字产品。功能范围会因型号和国家/地区而异。需接受 Miele APP 中有关 Miele 数字产品和服务的条款和条件以及隐私政策。Miele 保留随时更改或终止数字服务的权利。

## 首次设置联网



- 轻触 .
- 📶 将显示在显示屏中。
- 使用 < 或 > 感应控制键滚动至  符号。
- 轻触 .
- 使用 < 或 > 感应控制键滚动至  符号。
- 轻触 .

- 使用 < 和 > 感应控制键选择您想使用的连接方式 (APP 或 WPS)。

- 轻触 .

- 如要离开设置模式 , 请使用 < 或 > 感应控制键滚动至  符号。

- 轻触 .

- 使用 < 或 > 感应控制键滚动至  符号，然后轻触 .

成功登录后， 将显示在显示屏中。

如果无法建立连接，将会显示 .

再次进行该过程。

## 停用 WiFi 连接

- 轻触 .

📶 将显示在显示屏中。



- 使用 < 或 > 感应控制键滚动至  符号。

- 轻触 .



- 使用 < 或 > 感应控制键滚动至  符号。

- 轻触 .

如果停用 WiFi，则  符号会显示在显示屏中。

- 如要离开设置模式 , 请使用 < 或 > 感应控制键滚动至  符号。

- 轻触 .

- 使用 < 或 > 感应控制键滚动至  符号，然后轻触 .

## 激活 WiFi 连接

- 轻触 .

📶 将显示在显示屏中。

- 使用 < 或 > 感应控制键滚动至  符号。

- 轻触 .

- 使用 < 或 > 感应控制键滚动至  符号。

- 轻触 .

## 选择更多设置

- 使用 < 或 > 感应控制键滚动至 ↶ 符号，然后轻触 OK。

如果启用 WiFi，则 无线信号 符号和圆点会显示在显示屏 \* 上角。

- 如要离开设置模式 ，请使用 < 或 > 感应控制键滚动至 ↶ 符号。

- 轻触 。

- 使用 < 或 > 感应控制键滚动至 ↶ 符号，然后轻触 。

当启用 WiFi 连接时，无线信号 符号会显示在显示屏中。

### 重置网络配置

- 轻触 。

 将显示在显示屏中。

- 使用 < 或 > 感应控制键滚动至  符号。

- 轻触 。

- 使用 < 或 > 感应控制键滚动至 @ 符号。

- 轻触 。

- 使用 > 感应控制键滚动至  符号。

- 轻触 。

- 使用 > 感应控制键滚动至 × 符号。

- 轻触 。

- 如要离开设置模式 ，请使用 < 或 > 感应控制键滚动至 ↶ 符号。

- 轻触 。

- 使用 < 或 > 感应控制键滚动至 ↶ 符号，然后轻触 。



所有输入的设置和值均重置为默认设置。

WiFi 连接现已停用。无线信号 符号将在显示屏中熄灭。

如果您要处理或出售您的制冷电器，或者您正在运行使用过的制冷电器，请重置网络配置。从制冷电器中删除所有个人数据。这也将确保既往所有者无法再访问制冷电器。

### 调节报警和蜂鸣器的音量 /

您可以调节报警和蜂鸣器的音量（例如，在出现机门报警或故障消息的情况下）。如果报警和蜂鸣器会干扰您，您也可以将其关闭。

- 在设置模式  下，请使用 < 或 > 感应控制键滚动至  符号。

- 触摸 。

- 使用 < 和 > 感应控制键选择所需报警和蜂鸣器音量。

- 触摸 。

报警和蜂鸣器关闭时， 显示在显示屏中。

### 调节显示屏的亮度

您可以调节显示屏亮度以适应房间内的照明条件。

- 在设置模式  下，请使用 < 或 > 感应控制键滚动至  符号。

- 触摸 。

- 使用 < 和 > 感应控制键选择所需显示屏亮度。

- 触摸 。





### 关闭演示模式

演示模式  可以在不打开制冷系统的情况下，由经销商展示制冷电器。供家庭使用时，不需要此设置。

如果演示模式已作为默认设置打开，当启动制冷电器时， 将在显示屏中显示。

- 触摸控制面板上的  感应控制键。





Miele 将首先显示在显示屏中，然后显示启动屏幕。

- 触摸 。
- 在设置模式  下，请使用 < 或 > 感应控制键滚动至  符号。
- 触摸 。

关闭演示模式  后，制冷电器会关闭，然后必须将其重新打开。

### 将设置重置为默认设置

制冷电器上的所有设置将重置为默认设置（有关设置，请参见“电器指南”）。

- 在设置模式  下，请使用 < 或 > 感应控制键滚动至  符号。
- 触摸 。
- 使用 > 感应控制键滚动至  符号。
- 触摸 。

制冷电器关闭，然后必须将其重新打开。



### 信息

电器数据（型号标识符和序列号）在显示屏中显示。

将此电器数据保存在方便的地方：

- 用于将制冷电器集成到您的 WiFi 网络中（请参见“选择更多设置 – Miele@home”）（取决于型号）。
- 在向 Miele 客户服务部报告电器故障时（请参见“服务”）。
- 当从 EPREL 数据库检索信息时（请参见“服务”）。

### 活性炭过滤网更换指示器



插入活性炭过滤器（可选配件）后，您必须在设置模式  下启用活性炭过滤器更换指示器 。

启动显示屏上的活性炭过滤器更换指示器  会提醒您大约每 6 个月更换一次活性炭过滤器（请参见“清洁和保养 – 更换活性炭过滤网”）。

### 清洁模式

清洁模式  让您能够更轻松地清洁冷藏箱（请参见“清洁和保养”）。即使冷藏区已关闭，室内照明仍保持打开状态。蜂鸣器将停止，显示屏上的符号也将熄灭。

如果开启清洁模式 ，则会在启动显示屏上予以显示。

清洁后，必须关闭清洁模式 。如果电器门关闭超过 10 分钟，清洁模式  会自动关闭。

# 清洁和护理

不得拆下制冷电器内柜内部的铭牌。其中包含联系售后服务所需的信息。

不要让水进入电子装置或照明系统中。

 存在因水分进入电器而导致损坏的风险。  
来自蒸汽清洁装置的蒸汽会损坏塑料和电气组件。  
请勿使用蒸汽清洁装置清洁制冷电器。

## 除霜

### 冷藏区和 DailyFresh 锁湿保鲜抽屉

冷藏区和 DailyFresh 锁湿保鲜抽屉会自动除霜。

冷凝水通过冷凝水通道和排水孔排入制冷电器后部的蒸发系统。压缩机产生的热量会使冷凝水自动蒸发。

### 冷冻区

制冷电器配有风冷无霜系统，可自动为冷冻区解冻。

## 清洁剂

制冷电器内柜内部使用的清洁剂和调节剂对于食品而言必须是安全的。

为避免损坏电器表面，请勿使用以下物品：

- 含有苏打、氨、酸或氯化物的清洁剂
- 含有除垢剂的清洁剂
- 研磨型清洁剂（如擦洗粉、擦洗液和轻石）
- 含有溶剂的清洁剂
- 不锈钢清洁剂
- 洗碗机清洁剂
- 烤箱喷雾剂
- 玻璃器皿清洁剂

- 硬质、粗糙的海绵和刷子（如刷锅器）
- 橡皮去污块
- 锋利的金属刮刀

我们建议使用干净的海绵、微温的水和少许洗涤剂清洁电器表面。

## 清洁制冷电器的准备工作

### 只清洁冷藏箱：

开启清洁模式 。冷藏箱中的制冷系统关闭，但内部照明仍开启。

- 将所有食物从冷冻箱/制冷电器中取出，并存储在阴凉处。
- 取出所有要清洁的可拆卸配件。

### 清洁冷冻箱/整个制冷电器：

- 关闭制冷电器。
- ⏻ 显示在显示屏中，并且制冷系统关闭。
- 将所有食物从冷冻箱/制冷电器中取出，并存储在阴凉处。
- 取出所有要清洁的可拆卸配件。

## 清洁电器内部

定期清洁制冷电器，或者至少每月清洁一次。

如果污垢在一段时间内未清除，在某些条件下可能会无法清除。表面可能会出现变色或损坏。因此，最好立即去除任何污渍。

- 用干净的海绵布蘸取微温的水和少许洗涤剂清洁内部。
- 清洁后，用清水擦拭，然后用清洁布擦干。
- 用棉签或类似物品清洁冷凝水通道和排水孔。
- 打开机门，对制冷电器进行充分的短时间通风，以防止气味积聚。

## 手洗或使用洗碗机清洁配件

下列组件必须只能**手动**清洁：

- 不锈钢饰边
- 带印刷信息的可调节搁架
- 灵活瓶架
- 所有抽屉和隔间盖（这些取决于型号）
- 组织箱（作为可选配件提供）

下列组件**可用洗碗机**清洁：

**!** 洗碗机高温可能导致损坏的风险。

如果在温度超过 55°C 以下的洗碗机内进行清洗，制冷电器的部件可能会无法使用，例如发生变形。

对于可用洗碗机清洁的组件，始终选择最高温度为 55°C 以下的洗碗机程序。

洗碗机中的塑料部件在接触来自胡萝卜、西红柿和番茄酱等食物中的天然染料时可能会变色。这种变色不会影响部件的稳定性。

- 瓶体固定器、蛋托、冰块托盘
- 电器机门内的门架和瓶架（不带不锈钢饰边）
- 分隔架适配器
- 可调节搁架（不带饰边或印刷信息）
- 活性炭过滤网托架（作为可选配件提供）

## 取出并拆卸配件以便清洁

### 拆卸门架/瓶架

在将门/瓶架放入洗碗机进行清洁之前，请取下不锈钢饰边。

若要取下不锈钢饰边，请按以下步骤操作：

- 将门架/瓶架放置在操作台上。
- 从一侧开始拉掉搁架上的饰边。
- 清洁门架/瓶架后，重新安装饰边。

### 拆卸可调节搁架

在清洁可调节搁架之前，请取下饰边。请按以下步骤操作：

- 将搁架放置在覆盖有柔软材料（如茶巾）的操作台上。

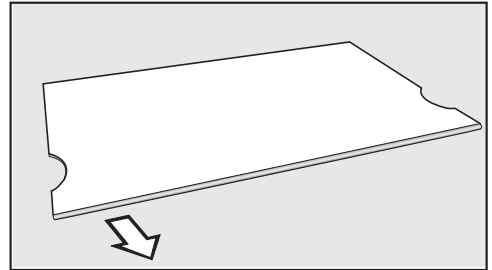

- 从一侧开始拉掉搁架上的饰边。
- 清洁搁架后，重新安装饰边。

### 拆卸分体式搁架

在清洁可调节搁架之前，请取下饰边。请如下操作：

- 将搁架放置在覆盖有柔软材料（如茶巾）的操作台上。
- 从一侧开始，拉掉搁架上的饰边。
- 将两个适配器从左右两侧的支撑肋上拉出。
- 清洁后，将两个适配器按所需高度安装到左右两边的支撑肋上。
- 将饰边重新装到搁架上。

### 从冷藏区中取出抽屉

- 将抽屉拉出一半。

## 清洁和护理

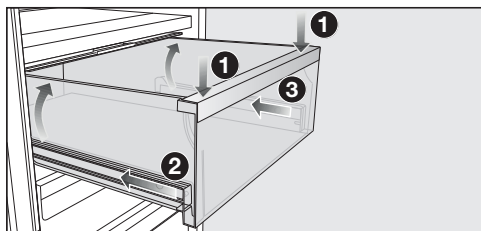

- 将抽屉前部向下推 ①，直到抽屉后部抬起。继续向下推抽屉。
- 现在小心地插入左侧 ② 导轨，然后再插入右侧 ③ 导轨约 2 厘米。

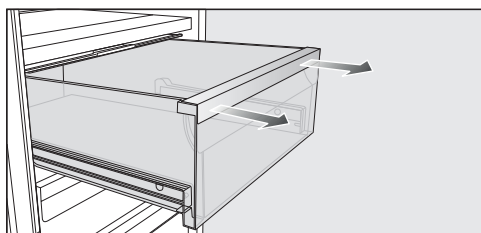

- 用双手将抽屉稳稳向前拉出。

再次将可伸缩轨道推回，以避免造成损坏。

### 安装抽屉

- 将抽屉放在完全收回的伸缩式滑轨上。
- 将抽屉推入制冷电器，直至其卡入到位。

### 拆下隔间盖

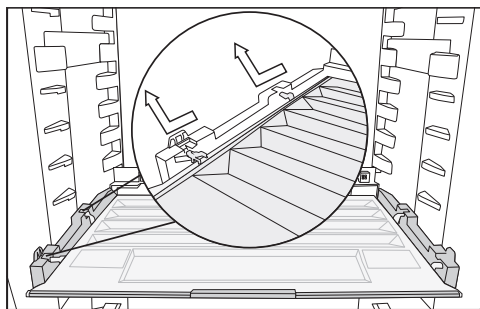

- 将盖子前部抬起并拉出。
- 清洁后，将隔间盖子重新滑回。

### 从冷冻箱中取出抽屉和玻璃搁架

- 向前稍微拉动抽屉并将其拉出。
- 向前稍微拉动玻璃搁架并将其拉出。

### 将玻璃搁架和抽屉插入冷冻箱

- 以一定角度将玻璃搁架放到导轨上。
- 推入玻璃搁架并降低。
- 以一定角度将抽屉放到导轨上。
- 将抽屉推入并降低。

### 更换 Active AirClean 过滤网（活性炭过滤网）

可通过 Miele 客户服务部、您的 Miele 经销商或 Miele 官方网站获取新的 Active AirClean 过滤网。

- 向上拉活性炭过滤网支架，将其从可调节搁架上取下。

当活性炭过滤网在适当位置上时，不得接触制冷电器后壁，因为水分可能会使其粘在后壁上。

将新的活性炭过滤网插入托架内足够深的位置，确保其不会伸出托架外缘。

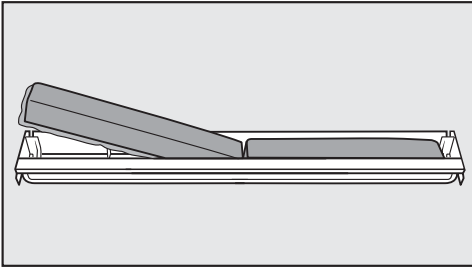

- 取出两个活性炭过滤网，并将新过滤网四周边缘朝下放入支架内。

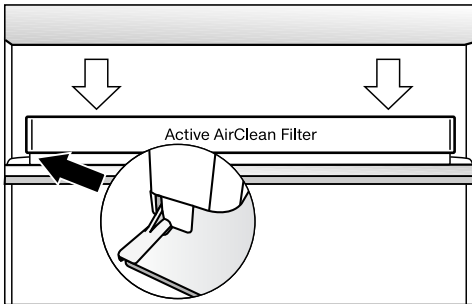

- 将支架放在任意可调节搁架后部防护条的中部，使其卡入到位。

## 确认已更换 Active AirClean 过滤网

- 轻触 OK。

🔴 符号熄灭，计数器重置。

## 清洁电器前面板和侧面板

如果污垢在一段时间内残留，可能会无法清除。表面可能会出现变色或损坏。

因此，最好立即清除电器前面板和侧面板上的污垢。

所有表面都容易产生刮痕。与不适用的清洁剂接触可使表面发生改变或变色。

请参阅本节开头介绍的有关“清洁剂”的信息。

- 使用干净的海绵布蘸取温水和洗涤液的混合溶液来清洁表面。也可以使用干净潮湿的超细纤维布进行清洁，无需清洁剂。
- 清洁后，用清水擦拭，然后用软布擦干。

## CleanSteel 易洁不锈钢 (edt/cs) – 电器正面

⚠️ 清洁不当具有造成损坏的风险。表面涂层将受损。  
不要在此表面上使用不锈钢清洁剂。

电器正面经高质量的特殊处理。该处理耐脏污，非常易于清洁。

## 清洁机门密封条





⚠️ 清洁不当具有造成损坏的风险。如果用油或油脂处理机门密封圈，它会出现许多孔。  
请勿在机门密封圈上使用任何油或油脂。

- 应使用清水定期清洁门封，然后用软布擦干。

## 清洁通风口

- 应使用掸子或真空吸尘器（例如，您可以使用 Miele 真空吸尘器的除尘刷）定期清洁通风口。

## 清洁之后

- 装回制冷电器中的所有搁架和配件。
- 如有必要，可重新打开制冷电器。
- 如果您已启用冷藏箱的清洁模式 ：触摸控制面板上的  感应控制键。  
 将显示在显示屏中。
- 触摸 .



关闭清洁模式  时，显示屏上角的圆点会熄灭。

## 清洁和护理

---

- 使用 < 和 > 感应控制键滚动至 ↶ 符号，然后触摸 .

冷藏箱将重新开始制冷。

- 打开 SuperFreeze 急速冷冻功能  一段时间，以便冷冻箱可以快速制冷。
- 打开 SuperCool 急速冷藏功能  一段时间，以便冷藏箱可以快速制冷。
- 将食物放入冷藏箱。
- 在冷冻箱达到所需温度后，将冷冻食物放回冷冻箱抽屉，并将冷冻箱抽屉放回冷冻箱。
- 当冷冻箱内的温度达到恒定  $-18^{\circ}\text{C}$  或更低的恒定温度时，关闭 SuperFreeze 急速冷冻功能 .
- 关闭电器机门。

许多故障和问题都很容易解决。在很多情况下，您都可以节省时间和资金，因为您不需要联系客户服务部。

您可以在 [www.miele.com/service](http://www.miele.com/service) 上找到更多可帮助您自行解决故障的信息。











为防止不必要的温度损失，建议在等待维修电器时不要打开机门。

## 其他问题











问题	原因和纠正
制冷电器不制冷。	制冷电器尚未打开。 ■ 打开制冷电器。
	电源插头未正确插入插座或插头连接器未正确插入电器背面的插座中。 ■ 将电源插头正确插入电源插座，并将插头连接器正确插入电器插座中，然后打开电器。
	电源保险丝跳闸。制冷电器、家用电线或其他电力设备可能存在故障。 ■ 联系具有资质的电工或 Miele 客户服务部。
压缩机连续运转。	这并非故障。为了节省能源，无需强力冷却时，压缩机以较低的速度运转。从而延长了压缩机的运行时间。
压缩机更频繁地开启并持续运转更长时间。制冷电器中的温度过低。	电器机门过于频繁地打开。或是已将大量新鲜食物放入电器。 ■ 仅在必要时打开电器机门，并尽可能缩短拿取时间。
	电器机门没有完全关闭。制冷电器中的温度正在降低。 ■ 检查电器机门是否正确就位，必要时使用铰接处的螺丝进行调整。
	电器机门未关好。如果形成了厚冰层，会影响冷却效果并增加能耗。 ■ 始终将电器机门完全关闭。 ■ 必要时对制冷电器进行除霜并进行清洁。
	环境温度过高。环境温度越高，压缩机运转的时间越长。 ■ 请参见“安装 – 安装位置”中提供的信息。
	通风口被遮挡或灰尘过多。

# 检修



















问题	原因和纠正
	<ul style="list-style-type: none"> <li>■ 不要堵塞通风口。</li> <li>■ 定期为通风口除尘。</li> </ul> <p>嵌入式电器：制冷电器未正确安装在橱柜内。</p> <ul style="list-style-type: none"> <li>■ 按照安装说明，将制冷电器安装在橱柜中。</li> </ul>
制冷电器中的温度过低。	<p>制冷电器设置的温度过低。</p> <ul style="list-style-type: none"> <li>■ 修正温度设置。</li> </ul> <p>一次冷冻大量食物。</p> <ul style="list-style-type: none"> <li>■ 请参阅“操作 – 冷冻和存储新鲜食物”中的说明。</li> </ul> <p>急速冷藏功能  仍处于打开状态。</p> <ul style="list-style-type: none"> <li>■ 您可以提前关闭急速冷藏功能 ，以节省能源。</li> </ul> <p>急速冷冻功能  仍处于打开状态。</p> <ul style="list-style-type: none"> <li>■ 您可以提前关闭急速冷冻功能 ，以节省能源。</li> </ul>
制冷电器中的温度过高。 冷冻食品（取决于型号） 可以解冻。	<p>这并非故障。设置的温度过高。</p> <ul style="list-style-type: none"> <li>■ 修正温度设置。</li> <li>■ 24 小时后再次查看温度。</li> </ul> <p>环境温度对于制冷电器来说过低。如果环境温度过低，则压缩机的运转次数会减少。制冷电器中的温度正在升高。</p> <ul style="list-style-type: none"> <li>■ 请参见“安装 – 安装位置”中提供的信息。</li> <li>■ 提高环境温度。</li> </ul>
冰或冷凝水在制冷电器内部积聚。电器机门可能没有正确关闭。	<p>机门密封条脱槽。</p> <ul style="list-style-type: none"> <li>■ 检查机门密封条在凹槽中的位置是否正确。</li> </ul> <p>机门密封条损坏。</p> <ul style="list-style-type: none"> <li>■ 检查机门密封条是否损坏。</li> </ul>
机门密封条损坏或需要更换。	<p>更换机门密封条不需要使用任何工具。</p> <ul style="list-style-type: none"> <li>■ 更换机门密封条。可通过 Miele 或专业零售商获取替换品。</li> </ul>
食物冷冻在一块。	<p>在放入冷冻室时，食物包装不干燥。</p> <ul style="list-style-type: none"> <li>■ 使用钝器，例如匙柄或塑料刮刀，小心翼翼地将其分离。</li> </ul>









问题	原因和纠正
没有声音警报，即便机门已经打开很长时间。	<p>这不是故障。警报已在设置模式下关闭。如果您想重新打开声音警报：</p> <ul style="list-style-type: none"> <li>■ 轻触 。</li> <li> 将显示在显示屏中。</li> <li>■ 使用 &lt; 或 &gt; 感应控制键滚动至  符号。</li> <li>■ 轻触 。</li> <li>■ 使用 &lt; 或 &gt; 感应控制键滚动至  符号。</li> <li>■ 轻触 。</li> <li>■ 使用 &lt; 和 &gt; 感应控制键选择所需警报和蜂鸣器音量。</li> <li>■ 轻触 。</li> </ul> <p>当警报和蜂鸣器打开时， 将出现。</p>

## 显示屏警告









消息	原因和纠正
■ 在显示屏中亮起，制冷电器不制冷，尽管旋钮和内部照明正常工作。	<p>演示模式已启用。</p> <ul style="list-style-type: none"> <li>■ 触摸 。</li> </ul> <p>Miele 将首先显示在显示屏中，然后显示开始界面。</p> <ul style="list-style-type: none"> <li>■ 触摸 。</li> <li>■ 在设置模式  下，请使用 &lt; 或 &gt; 感应控制键滚动至 ■ 符号。</li> <li>■ 触摸 。</li> </ul> <p>关闭演示模式 ■ 后，制冷电器会关闭，然后必须将其重新打开。</p>
 在显示屏中亮起，并且制冷电器无法使用。	<p>清洁模式功能仍处于开启状态。</p> <ul style="list-style-type: none"> <li>■ 触摸控制面板上的  感应控制键关闭清洁模式。</li> </ul> <p> 将显示在显示屏中。</p> <ul style="list-style-type: none"> <li>■ 触摸 。</li> </ul> <p>关闭清洁模式  时，显示屏上角的圆点会熄灭。</p> <ul style="list-style-type: none"> <li>■ 使用 &lt; 或 &gt; 感应控制键滚动至  符号，然后触摸 。</li> </ul> <p>制冷电器将重新开始制冷。</p>

# 检修

消息	原因和纠正
<p>显示屏不显示任何内容。 显示屏完全黑屏。</p>	<p>开启休眠模式 ：内部照明关闭，制冷电器在制冷。            ■ 触摸 。   将显示在显示屏中。            ■ 触摸 。            开启休眠模式功能  时，显示屏  上角会显示一个圆点。            ■ 触摸 。            关闭休眠模式功能  时，显示屏上角的圆点会熄灭。</p>
<p> 符号在显示屏中亮起，并且制冷电器无法使用。</p>	<p>锁定功能已激活。            ■ 暂时解锁制冷电器或完全关闭锁定功能。</p>
<p> 符号在启动显示屏中亮起，蜂鸣器鸣响。</p>	<p>启动显示屏中的  活性炭过滤网更换指示器提醒您需更换活性炭过滤网。            ■ 更换托架中的活性炭过滤网（请参见“清洁和保养 – 活性炭过滤网（可选配件）”），并触摸  感应控制键确认已更换活性炭过滤网。            启动显示屏中的  符号将熄灭。</p>
<p>  在其中一个温度显示屏上亮起，报警声响起，内部照明闪烁。</p>	<p>机门报警已激活。            ■ 轻触 。            报警将停止，  符号将熄灭，内部照明将会再次保持常亮。            ■ 关闭相应电器机门。</p>

消息	原因和纠正
<p>冷冻箱温度显示屏中的  亮起，并发出报警。</p>	<p>温度报警已启用；冷冻箱的温度高于或低于设定的温度。</p> <p>可能的原因包括：</p> <ul style="list-style-type: none"> <li>— 电器机门过于频繁地打开。</li> <li>— 在未打开 SuperFreeze 急速冷冻功能的情况下将大量新鲜食物放入冷冻箱中。</li> <li>— 长时间停电（电源中断）。</li> <li>— 制冷电器故障。</li> </ul> <p>■ 触摸 。</p> <p>报警消息已确认： 熄灭，报警停止。</p> <p>冷冻箱记录的最高温度将在显示屏中闪烁约 1 分钟。然后，温度显示将变为冷冻箱的当前温度。</p> <p>您可以提前退出闪烁的温度显示屏：</p> <p>■ 触摸 。</p> <p>显示的最高温度将熄灭。然后，显示屏将恢复显示冷冻箱的当前温度。</p> <p>■ 校正报警的原因。</p> <p>■ 应根据显示的温度查看冷冻箱中的食物是否已开始融化或解冻。如果是，应尽快食用。解冻后的食物只能在烹饪后再冷冻。</p>
<p>显示屏中的  亮起，并发出报警。</p>	<p>电源中断的指示：由于停电或电源中断，冷冻箱内的温度在过去几天或几小时上升过高。</p> <p>■ 触摸 。</p> <p>故障消息已确认：  熄灭，报警将停止。</p> <p>冷冻箱记录的最高温度将在冷冻箱温度显示屏中闪烁约 1 分钟。然后，温度显示将变为冷冻箱的当前温度。</p> <p>您可以提前退出闪烁的温度显示屏：</p> <p>■ 触摸 。</p> <p>显示的最高温度将熄灭。然后，显示屏将恢复显示冷冻箱的当前温度。电力恢复时，电器将回到上次的温度设置。</p> <p>■ 校正报警的原因。</p> <p>■ 应根据显示的温度查看冷冻箱中的食物是否已开始融化或解冻。如果是，应尽快食用。解冻后的食物只能在烹饪后再冷冻。</p>







# 检修

消息	原因和纠正
<p>显示屏中的  亮起，可能会显示带有数字的故障消息 F。还会发出报警。</p>	<p>出现故障。</p> <ul style="list-style-type: none"> <li>■ 轻触  关闭报警。</li> <li>■ 请联系 Miele 客户服务部。</li> </ul> <p>若要报告故障，您需要提供故障消息以及制冷电器的型号标识符和序列号。您可以在显示屏中访问此信息 ：</p> <ul style="list-style-type: none"> <li>■ 轻触 。</li> </ul> <p>显示屏中将显示所需的电器数据。</p> <ul style="list-style-type: none"> <li>■ 轻触 。</li> <li>■ 若要关闭制冷电器，请使用 &lt; 或 &gt; 感应控制键滚动至  符号。</li> <li>■ 若要退出信息显示屏，请使用 &lt; 或 &gt; 感应控制键滚动至  符号。</li> <li>■ 轻触 。</li> </ul> <hr/> <p>电器出现故障：此显示始终优先于之前选择的任何设置。</p> <p>电器故障优先于所显示的任何当前机门和/或温度报警。</p>

## 内部照明

 裸露且带电的电气组件可能导致触电。  
在取下灯罩时，存在接触带电电气组件的危险。  
请勿取下灯罩。LED 照明只能由 Miele 客户服务部进行维修或更换。

 LED 照明可能会造成伤害。  
此照明与风险组 RG 2 相对应。如果灯罩有缺陷，则存在伤害眼睛的风险。  
如果灯罩有缺陷，请勿使用光学仪器（如放大镜或类似物品）从近距离直接观察照明。

问题	原因和纠正
内部照明不工作。	制冷电器尚未打开。 ■ 打开制冷电器。
	开启休眠模式  ：显示屏黑屏，制冷电器在制冷。 ■ 触摸  。
	 将显示在显示屏中。 ■ 触摸  。
	开启休眠模式功能  时，显示屏 • 上角会显示一个圆点。 ■ 触摸  。
	关闭休眠模式功能  时，显示屏上角的圆点会熄灭。
	如果电器机门保持打开状态，为避免过热，照明会在约 15 分钟后自动关闭。如果未出现这种情况，则存在故障。 ■ 致电 Miele 客户服务部。
内部照明正在闪烁。	这不是故障。已启用机门报警功能。

## 噪音

制冷电器在运行过程中会产生各种噪音。  
如果制冷性能低，制冷电器将节约能源，但运行时间更长。音量将降低。  
如果冷却性能高，食物会被更快地冷却。  
音量将提高。

# 检修

正常噪音	是什么导致了噪音?
嘶嘶声	制冷剂正在注入冷却回路。
冒泡声、汩汩声、溅水声	制冷剂在管道中循环。
嗡嗡声	制冷电器正在制冷。
咔嗒声	恒温器在打开或关闭压缩机。
嗡嗡声、呼呼声	风扇正在运转。 自动开门器（取决于型号）正在打开或关闭电器机门。
开裂声	制冷电器中的材料正在膨胀。
嘎嘎声	阀门或翻板处于激活状态。
嗡嗡声（带水箱的制冷电器）	水正在从水箱中抽出。
咕嘟声（带缓冲关门装置的制冷电器）	正在打开或关闭具有关门缓冲器的电器机门。
请记住，一定量的噪音是不可避免的（来自压缩机和通过冷却回路循环的制冷剂）。	

噪音	原因和解决方法
振动声、嘎嘎声、叮当声	制冷电器摆放不平。使用水平仪检查并调整制冷电器的对齐情况。通过升高或降低制冷电器下方的可调节支脚（取决于型号），摆正制冷电器。 <b>对于嵌入式电器：</b> 对于 140 厘米及以上的橱柜：将提供的稳定杆放在电器底座下方。
	本制冷电器与其他电器或家具接触。把它移开。
	抽屉、篮架或门架不牢固或被卡住。检查所有可移动物体，并重新正确安装。
	酒瓶或容器彼此接触。将酒瓶或容器略微分开。
	悬挂在电器后部的运输保护线卡松脱（取决于型号）。拆下运输保护线卡。

您可以在 [www.miele.com/service](http://www.miele.com/service) 上查找可帮助您自行纠正故障以及有关 Miele 备件的信息。

WiFi 模块 EK037 CMIIT ID :  
2018DJ0478 或 EK057 CMIIT ID :  
2021DP2492

## 若发生故障，请联系我们

若发生任何您无法自行解决的故障，请联系 Miele 售后服务部。

Miele 售后服务部的联系方式请参见本文件封底。

请注意，我们会出于培训目的而监听来电并录音，如果问题本可以按照本手册的描述解决，则会对上门服务收取服务费。

联系 Miele 时，请提供您的电器型号标识符和序列号 (Fabr./SN/Nr.)。此信息可以在制冷电器内部机柜的铭牌上或在“信息”下的“设置”模式下找到（请参阅“选择进一步设置”）。

联系 Miele 时，请提供您的电器型号和序列号。您可以在铭牌上找到该信息。

## 保修

如需了解针对您所在国家的电器保修信息，请与 Miele 联系。请参见本手册末页的详细联系方式。

## 适用标准

GB/T 4706.1 家用和类似用途电器的安全 第1部分:通用要求

GB/T 4706.13 家用和类似用途电器的安全

— 第 13 部分：对制冷电器、冰淇淋机和制冰机的特殊要求

GB 17625.1 电磁兼容 限值 谐波电流发射限值(设备每相输入电流≤16A)

GB 4343.1 家用电器、电动工具和类似器具的电磁兼容要求 第1部分：发射

GB 12021.2 家用电冰箱耗电量限定值及能效等级

GB 4806.1 食品接触材料及制品通用安全要求

能效信息详见能效标贴。

## 噪音限值

---

电器正常运行时，某种情况下噪音可能会很清晰。墙壁、地板和橱柜等周围的声学环境可能会影响电器的噪音等级。

本产品平均噪音等级：

35 dB (A)

## 有害物质

本表列出了截至随附产品销售日期，Miele 电子电器产品供应链中可能存在这些物质的位置。本表依据 SJ/T 11364 标准的规定编制。

零件名称	有害物质									
	Pb	Hg	Cd	Cr (VI)	PBB	PBDE	DEHP	BBP	DBP	DIBP
外部组件	o	o	o	o	o	o	o	o	o	o
内部组件	o	o	o	o	o	o	o	o	o	o
电源线组件	o	o	o	o	o	o	o	o	o	o
线路板组件	x	o	o	o	o	o	o	o	o	o
风扇	x	o	o	o	o	o	o	o	o	o
压缩机组件	o	o	o	o	o	o	o	o	o	o

Pb=铅；Hg=汞；Cd=镉；Cr(VI)=六价铬；PBBs=多溴联苯；PBDEs=多溴二苯醚；DEHP=邻苯二甲酸二(2-乙基己基)酯；BBP=邻苯二甲酸丁基苯酯；DBP=邻苯二甲酸二丁酯；DIBP=邻苯二甲酸二异丁酯

- o = 表示该有害物质在该部件所有均质材料中的含量均不超出电器电子产品有害物质限制使用国家标准要求。
- x = 表示该有害物质至少在该部件的某一均质材料中的含量超出电器电子产品有害物质限制使用国家标准要求。

以上未列出的部件，表明其有害物质含量均不超出电器电子产品有害物质限制使用国家标准要求。

所附全部产品及其部件的环保使用期限 (EFUP) 与此处所示符号相符，除非另有标记。某些现场可替换零件具有不同的环保使用期限 (如电池模块)，所以另有相应标记。当产品在正常情况下运行时，环保使用期限方为有效。



本产品符合国家《电器电子产品有害物质限制使用管理办法》的要求。



**美诺电器有限公司**

上海市静安区石门一路82号

邮编: 200040

电话: +86 21 6157 3500

传真: +86 21 6157 3511

**Miele Electrical Appliances Co., Ltd.**

No. 82, Shimenyi Road, JingAn District

Shanghai, China, P.R.C

Post Code: 200040

Phone: +86 21 6157 3500

Fax: +86 21 6157 3511

**美诺中国售后服务**

**Miele China Service**

**Hotline 客户关爱热线: 4006 306 306**

(周一至周日 09:00 - 18:00, 国家法定节假日除外)

**Email: [info@miele.cn](mailto:info@miele.cn)**

**[www.miele.cn](http://www.miele.cn)**

关注 **Miele** 官方微信公众号



**Miele & Cie. KG**  
**Carl-Miele-Straße 29**  
**33332 Gütersloh**  
**Germany**

KFN 4776 ED edt/cs C

zh-CN

M.-Nr. 12 264 590 / 03 / 002