











Gebruiksaanwijzing Koelkast



Lees voor het opstellen – installeren – de ingebruikneming **beslist** de gebruiks- en montagehandleiding. Dat is veilig voor u en zo voorkomt u schade.

Inhoud

Veiligheidsinstructies en waarschuwingen	5
Uw bijdrage aan de bescherming van het milieu	13
Installatie	14
Plaats van opstelling	14
Side-by-Side combinaties	15
Klimaatklasse	15
Be- en ontluchting	16
Draairichting van deur veranderen	16
Meubeldeur	16
Horizontale en verticale tussenruimte	16
Gewicht van de meubeldeur	17
Inbouwmaten	18
Inbouw in een hoge kast/zij-aanzicht	18
Aansluitingen en be- en ontluchting	19
Elektrische aansluiting	20
Energie besparen	21
Beschrijving van het apparaat	22
Startscreen	24
Principe van de bediening begrijpen	24
Instellingsmodus 	25
Automatische deuropening (ActiveDoor)	27
... met een klopsignaal	27
... met een spraakopdracht	28
De binnenruimte indelen	28
Deurvak met nauwkeurige afstelling verschuiven	28
Deurvak met nauwkeurige afstelling verplaatsen	28
Deurvak/flessenvak verplaatsen	29
Eierrekken vastklikken	29
De flessensteun verschuiven of verwijderen	29
Plateaus met en zonder verlichting in hoogte verstellen	29
Ladenmodule (CompactCase) gebruiken	30
Ladenmodule (CompactCase) verplaatsen	30
Plateau met draaibare bodem (FlexiTray)	30
Flessenrek verplaatsen	31
Flessenrek in de isolatieplaat gebruiken	31
Sorteerbox verwijderen en terugplaatsen	31
Adapters voor de bakplaat plaatsen	32
Anti-geurfilters verplaatsen	32
Bijgeleverde accessoires	33
Bij te bestellen accessoires	33

Het apparaat in- en uitschakelen	34
Voor het eerste gebruik	34
Koelapparaat aansluiten	34
Waterreservoir voor de vernevelaar vullen en gebruiken	34
Het koelapparaat inschakelen	34
Het koelapparaat uitschakelen	34
Bij langdurige afwezigheid in acht nemen	34
De juiste temperatuur	36
Temperatuuraanduiding.....	37
Temperatuur instellen	37
Mogelijke instelwaarden	37
Het gebruik van de functie SuperKoelen	38
Het wijzigen van instellingen	39
Uitleg over de afzonderlijke instellingen.....	39
Feestmodus 	39
Vakantiemodus 	39
Vergrendelingsfunctie  /  inschakelen	39
Sabbatmodus 	40
Informatie over de sabbatmodus i	41
Automatische deuropening (ActiveDoor) 	41
Tijdsbestek tot de activering van het deuralarm  wijzigen.....	44
Miele@home.....	44
Het volume van de waarschuwings- en geluidssignalen  /  wijzigen	45
De helderheid van het display  wijzigen	46
Demo-functie  uitschakelen.....	46
Instellingen naar de fabrieksinstellingen resetten 	46
Informatie i	46
Vervangingsindicator anti-geurfilters 	46
Reinigingsmodus 	47
Levensmiddelen in de koelzone bewaren	49
Gedeelten met verschillende temperaturen.....	49
Niet geschikt voor de koelzone	50
Tips voor het inkopen van levensmiddelen.....	50
Levensmiddelen juist bewaren	50
Levensmiddelen in de PerfectFresh Active-zone bewaren	51
PerfectFresh Active-zone.....	51
Vochtvak	51
Vernevelaar (humidifier )	53
Droogtevak	54
Ontdooien	56

Inhoud

Reiniging en onderhoud	57
Opmerkingen over het reinigingsmiddel	57
Koelapparaat op de reiniging voorbereiden	57
De binnenruimte reinigen.....	57
Accessoires met de hand of in de vaatwasser reinigen.....	58
Accessoires voor de reiniging verwijderen en demonteren	59
Deurdichting reinigen.....	66
Ventilatieopeningen reinigen	66
Na het reinigen.....	66
Nuttige tips	67
Oorzaken van geluiden	77
Service	79
Contact bij storingen.....	79
EPREL-databank.....	79
Garantie	79
Conformiteitsverklaring	80
Auteursrechten en licenties	81

Veiligheidsinstructies en waarschuwingen

Dit koelapparaat voldoet aan de geldende veiligheidsvoorschriften. Onjuist gebruik kan echter persoonlijk letsel of materiële schade tot gevolg hebben.

Lees de gebruiks- en montagehandleiding aandachtig door voordat u het koelapparaat in gebruik neemt. Hierin vindt u belangrijke instructies met betrekking tot de inbouw, de veiligheid, het gebruik en het onderhoud. Dat is veiliger voor uzelf en u voorkomt schade aan het koelapparaat.

In overeenstemming met de norm IEC 60335-1 adviseert Miele u uitdrukkelijk om alle beschikbare informatie over de installatie van het koelapparaat en de veiligheidsinstructies en waarschuwingen te lezen en op te volgen.

Wanneer de veiligheidsrichtlijnen en waarschuwingen niet worden opgevolgd, kan Miele niet aansprakelijk worden gesteld voor schade die daarvan het gevolg is.

Bewaar de gebruiks- en montagehandleiding en geef deze door aan een eventuele volgende eigenaar.

Verantwoord gebruik

- ▶ Het koelapparaat is bedoeld voor gebruik in huishoudens en dergelijke, bijvoorbeeld
 - in winkels, kantoren en soortgelijke werkomgevingen
 - in boerderijen
 - door klanten in hotels, motels, bed en breakfast en andere specifieke woonomgevingen.Dit koelapparaat mag niet buiten worden gebruikt.
- ▶ Dit apparaat is uitsluitend bestemd voor het koelen en bewaren van levensmiddelen. Gebruik voor andere doeleinden is ontoelaatbaar.

Veiligheidsinstructies en waarschuwingen

▶ Het koelapparaat is niet geschikt voor het bewaren en koelen van geneesmiddelen, bloedplasma, laboratoriumpreparaten of vergelijkbare stoffen of producten die onder de Richtlijn medische hulpmiddelen vallen. Een onjuist gebruik van het koelapparaat kan tot beschadiging of bederf van de bewaarde producten leiden. Verder is het koelapparaat niet geschikt voor gebruik in ruimtes met explosiegevaar.

Miele is niet verantwoordelijk voor schade die ontstaat door gebruik voor andere doeleinden dan hier aangegeven of door een foutieve bediening.

▶ Personen (kinderen inbegrepen) die op grond van hun fysieke of psychische gesteldheid, hun onervarenheid of gebrek aan kennis van het koelapparaat niet in staat zijn om het koelapparaat veilig te bedienen, mogen het alleen onder toezicht gebruiken.

Deze personen mogen het koelapparaat enkel zonder toezicht bedienen, wanneer hen is uitgelegd hoe ze het veilig kunnen gebruiken en wanneer ze begrijpen welke risico's eraan verbonden zijn.

Wanneer er kinderen in huis zijn

▶ Kinderen die jonger zijn dan 8 jaar moeten op afstand van het koelapparaat gehouden worden, tenzij ze steeds onder toezicht staan.

▶ Kinderen vanaf acht jaar mogen het apparaat alleen zonder toezicht gebruiken als ze weten hoe ze dit veilig moeten bedienen. De kinderen moeten zich bewust zijn van de gevaren van een onjuiste bediening.

▶ Kinderen mogen het apparaat niet zonder toezicht reinigen of onderhouden.

▶ Houd kinderen in de gaten wanneer deze zich in de buurt van het apparaat bevinden. Laat ze nooit met het apparaat spelen.

▶ Verstikkingsgevaar! Kinderen kunnen zich tijdens het spelen in verpakkingsmateriaal wikkelen (bijvoorbeeld in folie) of het materiaal over hun hoofd trekken en stikken. Houd verpakkingsmaterialen bij kinderen vandaan.

Technische veiligheid

▶ Het koelmiddelcircuit is op lekkage gecontroleerd. Het koelapparaat voldoet aan de desbetreffende veiligheidsvoorschriften en de geldende EU-richtlijnen.

Veiligheidsinstructies en waarschuwingen



► Waarschuwing: brandgevaar/brandbaar materiaal. Dit symbool staat op de compressor en attendeert op brandbaar materiaal. Verwijder deze sticker niet.

Het gebruikte koelmiddel (informatie op het typeplaatje) is milieuvriendelijk, maar brandbaar.

Het gebruik van dit milieuvriendelijke koelmiddel zorgt ervoor dat het apparaat iets meer geluid maakt. Naast het geluid van de compressor kunnen er stromingsgeluiden in het volledige koelcircuit ontstaan.

Deze effecten zijn helaas onvermijdelijk, maar hebben geen invloed op de capaciteit van het koelapparaat.

Zorg ervoor dat bij het transporteren en het inbouwen/installeren van het koelapparaat geen onderdelen van het koelcircuit beschadigd raken. Opspattend koelmiddel kan oogletsel veroorzaken en vrijkomend koelmiddel kan ontbranden.

Bij beschadigingen:

- Vermijd open vuur of andere brandhaarden.
- Maak het koelapparaat spanningsvrij.
- Lucht de kamer waarin het koelapparaat staat gedurende enkele minuten.
- Neem contact op met Miele.

► Hoe meer koelmiddel een koelapparaat bevat, hoe groter de ruimte moet zijn waarin u het apparaat plaatst. Bij een eventuele lekkage kan in te kleine ruimtes een brandbaar mengsel van gas en lucht ontstaan. Per 8 g koelmiddel moet het vertrek minstens 1 m³ groot zijn. De hoeveelheid koelmiddel vindt u op het typeplaatje in het koelapparaat.

► Vergelijk voordat u het apparaat aansluit de aansluitgegevens (zekering, spanning en frequentie) op het typeplaatje met die van het elektriciteitsnet. Deze moeten beslist overeenkomen zodat het apparaat niet beschadigd raakt.

Raadpleeg bij twijfel een elektricien.

Veiligheidsinstructies en waarschuwingen

- ▶ De elektrische veiligheid van het apparaat is uitsluitend gegarandeerd, als het wordt aangesloten op een aardingssysteem dat volgens de geldende voorschriften is geïnstalleerd. Dit fundamentele veiligheidssysteem moet aanwezig zijn. Laat de elektrische installatie bij twijfel door een vakman/vakvrouw inspecteren.
- ▶ Tijdelijk of doorlopend gebruik van een autonome of niet-netsynchrone energievoorziening (zoals microgrids, back-upsystemen) is mogelijk. Voorwaarde voor het gebruik is dat de energievoorziening voldoet aan de bepalingen van EN 50160 of een vergelijkbare standaard.

De veiligheidsvoorzieningen van de huisinstallatie en dit Miele product moeten ook werken bij gebruik van een microgrid of een niet-netsynchrone energievoorziening of de veiligheidsvoorzieningen in de energievoorziening moeten door gelijkwaardige voorzieningen worden vervangen.
- ▶ Wanneer de meegeleverde aansluitkabel beschadigd is, moet de aansluitkabel door een origineel Miele-onderdeel worden vervangen om gevaren voor de gebruiker te voorkomen. Alleen bij gebruik van originele Miele-onderdelen garandeert Miele dat aan de veiligheidseisen wordt voldaan.
- ▶ Meervoudige stopcontacten of verlengsnoeren bieden niet voldoende veiligheid (brandgevaar). Gebruik deze niet voor het aansluiten van het apparaat op het elektriciteitsnet.
- ▶ Wanneer er vocht op onderdelen, die onder spanning staan, of op de elektriciteitskabel komt, kan dat kortsluiting veroorzaken. Gebruik het apparaat daarom niet in ruimtes waar met water wordt gespetterd (bijv. garage, bijkeuken).
- ▶ Dit apparaat mag niet op een niet-stationaire locatie (bijv. op een schip) worden gebruikt.
- ▶ Beschadigingen aan het apparaat kunnen uw veiligheid in gevaar brengen. Controleer het apparaat op zichtbare beschadigingen. Een beschadigd apparaat mag niet in gebruik worden genomen.
- ▶ Gebruik het apparaat alleen als het is ingebouwd zodat een veilige functie is gewaarborgd.
- ▶ Bij installatie-, onderhouds- en reparatiewerkzaamheden moet het apparaat spanningsvrij zijn. Dit is het geval als:
 - de zekeringen van de elektrische installatie zijn uitgeschakeld of

Veiligheidsinstructies en waarschuwingen

- de schroefzekeringen van de elektrische aansluiting er geheel zijn uitgedraaid of
 - de stekker uit het stopcontact is getrokken. Trek daarbij aan de stekker en niet aan de aansluitkabel.
- ▶ Door ondeskundig uitgevoerde installatie-, onderhouds- en reparatiewerkzaamheden kan de gebruiker ernstig gevaar lopen. Installatie-, onderhouds- en reparatiewerkzaamheden mogen alleen door een door Miele geautoriseerde vakman/vakvrouw worden uitgevoerd.
- ▶ Garantieclaims komen te vervallen als het apparaat niet door Miele technici wordt gerepareerd.
- ▶ Defecte onderdelen mogen alleen door originele Miele onderdelen worden vervangen. Alleen van deze onderdelen kan Miele garanderen dat ze volledig voldoen aan de veiligheidseisen die Miele aan de producten stelt.
- ▶ Vanwege speciale eisen (bijvoorbeeld voor wat betreft temperatuur, vochtigheid, chemische bestendigheid, slijtvastheid en trillingen) heeft dit koelapparaat speciale verlichting. Deze verlichting mag alleen voor deze toepassing worden gebruikt. De verlichting is niet geschikt voor de verlichting van het vertrek. De verlichting mag uitsluitend door een vakman/vakvrouw of door Miele worden vervangen. Dit koelapparaat bevat meerdere lichtbronnen met minimaal energie-efficiëntieklasse F.

Deskundige installatie

- ▶ Neem voor de installatie van het koelapparaat altijd de meegeleverde montagehandleiding in acht.
- ▶ Draag altijd veiligheidshandschoenen bij het transporteren en inbouwen van het koelapparaat.
- ▶ Plaats het koelapparaat met behulp van een 2e persoon.
- ▶ Wijzig de draairichting van de deur (indien nodig) volgens de meegeleverde montagehandleiding.
- ▶ Bouw het koelapparaat alleen in een stabiele, rechthoekige inbouwkast in, die waterpas is en op een vlakke en volledig rechte vloer staat.

Veiligheidsinstructies en waarschuwingen

Veilig gebruik

- ▶ Het koelapparaat is vervaardigd voor een bepaalde klimaatklasse (omgevingstemperatuurbereik) waar de kamertemperatuur niet boven of onder mag liggen. De klimaatklasse staat aangegeven op het typeplaatje aan de binnenkant van het koelapparaat. Als de omgevingstemperatuur lager is, staat de compressor langer stil. Het koelapparaat kan de vereiste temperatuur dan niet behouden.
- ▶ Zorg dat de ventilatieopeningen niet afgedekt of afgesloten worden. Een goede luchtgeleiding is dan niet meer gewaarborgd. Het energieverbruik neemt toe en schade aan onderdelen kan niet worden uitgesloten.
- ▶ Indien u vet- of oliehoudende levensmiddelen in het apparaat of de deur van het apparaat bewaart, voorkom dan dat evt. vrijkomend vet of olie in aanraking komt met kunststof onderdelen van het apparaat. Hierdoor kunnen spanningsscheuren in de kunststof ontstaan waardoor deze knapt of scheurt.
- ▶ Brand- en explosiegevaar. Bewaar geen explosieve stoffen en geen producten met brandbare drijfgassen (bijv. spuitbussen) in het koelapparaat. Brandbare gasmengsels kunnen ontbranden door elektrische onderdelen.
- ▶ Explosiegevaar. Gebruik geen elektrische apparaten in dit koelapparaat (bijv. voor het maken van softijs). Er kunnen vonken ontstaan.
- ▶ Wanneer u levensmiddelen eet die te lang zijn bewaard, loopt u het risico om voedselvergiftiging op te lopen. De bewaartijd hangt van vele factoren af, zoals de versheid en kwaliteit van de levensmiddelen en de bewaartemperatuur. Neem de bewaartips en de uiterste houdbaarheidsdatum van de levensmiddelenfabrikanten in acht.

Accessoires en onderdelen

- ▶ Gebruik alleen originele Miele onderdelen. Als andere onderdelen worden aan- of ingebouwd, vervalt de aansprakelijkheid van Miele op basis van de garantie en/of de productaansprakelijkheid.
- ▶ Miele geeft u na afloop van de serieproductie van het koelapparaat een leveringsgarantie van maximaal 15 jaar en minimaal 10 jaar voor essentiële onderdelen.

Reiniging en onderhoud

- ▶ Behandel de deurdichting niet met olie of vet om te voorkomen dat deze in de loop van de tijd poreus wordt.
- ▶ Gebruik voor het ontdooien en reinigen van het apparaat nooit een stoomreiniger, aangezien stoom in aanraking kan komen met spanningsvoerende delen van het apparaat en zo kortsluiting kan veroorzaken.
- ▶ Spitse of scherpe voorwerpen beschadigen de koelelementen waardoor het apparaat niet meer functioneert. Gebruik daarom geen spitse of scherpe voorwerpen, om
 - rijp- en ijslagen te verwijderen
 - en vastgevroren ijsbakjes en/of vastgevroren levensmiddelen los te wrikken.
- ▶ Plaats wanneer u wilt ontdooien nooit elektrische verwarmingsapparaten of kaarsen in het apparaat om te voorkomen dat de kunststof beschadigd raakt.
- ▶ Gebruik geen ontdooisprays of andere middelen om te ontdooien. Deze kunnen explosieve gassen vormen, oplosmiddelen of drijfgassen bevatten die de kunststof beschadigen of schadelijk zijn voor de gezondheid.

Transport

- ▶ Het apparaat moet altijd rechtop en in de transportverpakking worden vervoerd.
- ▶ Gevaar voor letsel en schade. Vervoer het koelapparaat met behulp van een tweede persoon, omdat het koelapparaat erg zwaar is.

Wat te doen wanneer u het apparaat afdankt

- ▶ Spelende kinderen kunnen in het koelapparaat ingesloten raken en stikken.
 - Demonteer de deur(en) van het apparaat.
 - Haal de laden eruit.
 - Laat de plateaus in het koelapparaat zitten, zodat kinderen er niet zomaar in kunnen klimmen.

Veiligheidsinstructies en waarschuwingen

- Maak het slot van uw oude koelapparaat eventueel kapot. Zo voorkomt u dat spelende kinderen ingesloten raken, wat levensgevaarlijk is.
- ▶ Gevaar voor een elektrische schok!
 - Snijd de stekker van de stroomkabel af.
 - Snijd de stroomkabel van het af te danken apparaat af.
- ▶ Voer alles gescheiden van het af te danken apparaat af.
- ▶ Zorg er tijdens en na de afvoer voor, dat het koelapparaat niet in de buurt van benzine of andere brandbare gassen en vloeistoffen wordt geplaatst.
- ▶ Brandgevaar door uitstromende olie of koelmiddel!
Het koelmiddel en de olie in het apparaat zijn brandbaar. Uitstromend koelmiddel of olie kan bij een hoge concentratie en in aanraking met een externe warmtebron ontbranden.
Zorg er tijdens de afvoer voor, dat het koelcircuit niet beschadigd raakt om ongecontroleerd uitstromen van koelmiddel (specificaties op het typeplaatje) en van olie te vermijden.
- ▶ Vrijkomend koelmiddel kan oogletsel veroorzaken. Beschadig daarom geen onderdelen van het koelsysteem, bijv. door
 - koelmiddelkanalen van de verdamper open te prikken,
 - buisleidingen om te buigen,
 - coatings af te krabben.

Symbol op de compressor (afhankelijk van het model)

Deze waarschuwing geldt alleen voor het recyclen. Bij normaal gebruik bestaat er geen gevaar.



- ▶ Het is levensgevaarlijk, de olie in de compressor in te slikken of in te ademen.

Afdanken van de verpakking

De verpakking zorgt ervoor dat u het apparaat gemakkelijk kunt hanteren en beschermt het apparaat tegen transport schade. Het verpakkingsmateriaal is uitgekozen met het oog op een zo gering mogelijke belasting van het milieu en is in het algemeen recyclebaar.

Door hergebruik van verpakkingsmateriaal wordt er op grondstoffen bespaard. Gebruik materiaalspecifieke inzamelings- en retouropties voor recyclebaar materiaal. Uw Miele vakhandelaar neemt de transportverpakking terug.

Afdanken van het apparaat

Elektrische en elektronische apparaten bevatten meestal waardevolle materialen. Ze bevatten ook stoffen, mengsels en onderdelen die nodig zijn geweest om de apparaten goed en veilig te laten functioneren. Wanneer u uw af te danken apparaat bij het gewone huisvuil afvoert of er niet goed mee omgaat, kunnen deze stoffen schadelijk zijn voor de gezondheid en het milieu. Voer het af te danken apparaat daarom nooit via het gewone huisvuil af.



Zorg ervoor dat uw koelapparaat niet wordt beschadigd totdat het op de juiste, milieuvriendelijke manier is afgevoerd.

Alleen dan kunt u er zeker van zijn dat de koelmiddelen in het koelcircuit en de olie in de compressor niet in het milieu terechtkomen.

Lever het apparaat in bij een gratis, gemeentelijk inzameldepot voor elektrische en elektronische apparaten, bij uw vakhandelaar of bij Miele. U bent wettelijk zelf verantwoordelijk voor het wissen van eventuele persoonlijke gegevens op het af te danken apparaat. U bent wettelijk verplicht om niet compleet ingebouwde gebruikte batterijen en accu's alsmede lampen die onbeschadigd kunnen worden verwijderd, te verwijderen. Breng deze naar een geschikte inzamellocatie, waar u ze gratis kunt inleveren. Het af te danken apparaat moet totdat u het wegbrengt buiten het bereik van kinderen worden bewaard.

Installatie

Plaats van opstelling

 Pas op voor schade en letsel door een kantelend koelapparaat. Het koelapparaat is zwaar en heeft met een geopende deur de neiging om naar voren te kantelen. Houd de deur of deuren van het koelapparaat dicht, totdat het apparaat is ingebouwd. Het koelapparaat moet volgens de gebruiks- en montagehandleiding in de inbouwnis zijn vastgezet.

 Pas op voor brand en beschadiging door apparaten die warmte afgeven. Apparaten die warmte afgeven, kunnen in brand vliegen en brand in het koelapparaat veroorzaken. Het koelapparaat mag niet onder een kookplaat ingebouwd worden.

 Pas op voor brand en beschadiging door open vuur. Door open vuur kan het koelapparaat vlam vatten. Houd open vuur, zoals een kaars, uit de buurt van het koelapparaat.

Kies een droge ruimte uit waar goed kan worden geventileerd.

 Beschadigingsgevaar door hoge luchtvochtigheid. Bij een hoge luchtvochtigheid kan op de buitenkant van het koelapparaat condens ontstaan. Dit condenswater kan corrosie veroorzaken. Plaats het koelapparaat in een droge en/of geklimatiseerde ruimte met voldoende ventilatie. Controleer na het plaatsen of de deur/deuren van het koelapparaat goed sluit/sluiten en of het koelapparaat op de beschreven wijze is ingebouwd. De aangegeven ventilatieopeningen moeten beslist worden aangehouden.

Denk er bij de keuze van de plaats van opstelling aan dat het energieverbruik van het koelapparaat stijgt als u het apparaat dicht bij een verwarming, een fornuis of een andere warmtebron plaatst. Vermijd directe blootstelling aan zonlicht. Hoe hoger de omgevingstemperatuur, des te langer zal de compressor in werking zijn en des te hoger is het energieverbruik.

Let bij de inbouw van het koelapparaat bovendien op het volgende:

- Het stopcontact moet gemakkelijk toegankelijk zijn in geval van nood. Het mag zich dus niet achter het apparaat bevinden.
- Stekker en aansluitkabel van het koelapparaat mogen niet tegen de achterkant van het apparaat aan komen, omdat ze door trillingen van het koelapparaat beschadigd kunnen raken.
- Ook andere apparaten mogen niet worden aangesloten op een stopcontact dat zich achter dit koelapparaat bevindt.
- Let er bij het opstellen van het koelapparaat op dat de aansluitkabel niet bekneld of beschadigd raakt.
- Plaats en gebruik verdeelstekkers of verdeelblokken alsmede andere elektronische apparaten (bijv. trafo's voor halogeenverlichting) niet aan de achterkant van het apparaat.
- De vloer waar het apparaat op wordt geplaatst, dient horizontaal en vlak te zijn en moet dezelfde hoogte hebben als de omringende vloer.

Side-by-Side combinaties

 Pas op voor beschadiging door condens op de buitenwanden van het koelapparaat.

Bij een hoge luchtvochtigheid kan condens op de buitenkant van het koelapparaat neerslaan. Dat kan corrosie veroorzaken.

Plaats een koelapparaat nooit op of naast andere modellen.

bouwnissen naast elkaar worden ingebouwd. Vraag uw vakhandelaar welke combinaties met uw koelapparaat mogelijk zijn.

Klimaatklasse

Het koelapparaat is vervaardigd voor een bepaalde klimaatklasse (omgevings-temperatuurbereik) waar de kamertemperatuur niet boven of onder mag liggen. De klimaatklasse staat aangegeven op het typeplaatje aan de binnenkant van het koelapparaat.

Klimaatklasse	Omgevingstemperatuur
SN	10 tot 32 °C
N	16 tot 32 °C
ST	16 tot 38 °C
T	16 tot 43 °C
SN-ST	10 tot 38 °C
SN-T	10 tot 43 °C

Als de omgevingstemperatuur lager is, staat de compressor langer stil. Dat kan hogere temperaturen in het koelapparaat veroorzaken en dus tot gevolgschade leiden.

Uitzondering: het koelapparaat kan met een ander koelapparaat met geïntegreerde verwarming in afzonderlijke in-

Installatie

Be- en ontluchting

 Pas op voor brand en beschadiging door onvoldoende ventilatie. Als het koelapparaat niet voldoende wordt geventileerd, schakelt de compressor steeds vaker en steeds langer in. Daardoor stijgen het energieverbruik en de temperatuur van de compressor. Deze kan hierdoor beschadigd raken.

Zorg voor voldoende ventilatie voor het koelapparaat.

Houd dus beslist de aangegeven afmetingen voor de ventilatie-openingen aan.

De ventilatie-openingen mogen niet worden afgedekt of geblokkeerd.

Bovendien moeten ze regelmatig van stof worden ontdaan.

De lucht op de achterwand van het koelapparaat wordt warm. Daarom moet de inbouwkast zodanig zijn geconstrueerd dat een goede luchttoevoer en luchtafvoer gewaarborgd zijn (zie hoofdstuk: "Inbouwmaten" en de meegeleverde montagehandleiding).

Draairichting van deur veranderen

De draairichting van de deur kan **niet** worden veranderd, omdat het koelapparaat een automatische deuropener heeft.

Meubel deur

Horizontale en verticale tussenruimte

Afhankelijk van het keukendesign zijn de dikte en de draaihoek van de meubel deur evenals de afmeting van de tussenruimte rondom (horizontaal en verticaal) vastgelegd.

Let daarom beslist op het volgende:

- Horizontale tussenruimte

De spleet tussen de meubel deur en de kastdeur daarboven of daaronder moet minstens 3 mm bedragen.

- Verticale tussenruimte

Als de ruimte tussen de meubel deur van het koelapparaat en het aan de scharnierkant daarnaast gelegen keukenmeubelfront of het afsluitende zijpaneel te klein is, kan de deur van het koelapparaat bij het openen tegen het keukenmeubelfront/zijpaneel stoten.

Afhankelijk van de dikte en de draaihoek van de meubel deur is een specifieke afmeting van de tussenruimte nodig.

Denk daaraan bij het plannen van uw keuken of als u uw koelapparaat vervangt.

Dikte van de meubeldeur A [mm]	Afmeting tussenruimte X [mm] voor verschillende draaihoeken B			
	R0	R1,2	R2	R3
≥16–19	min. 3			
20	5	4	4	3,5
21	5,5	5	4,5	4
22	6,5	6	5,5	5

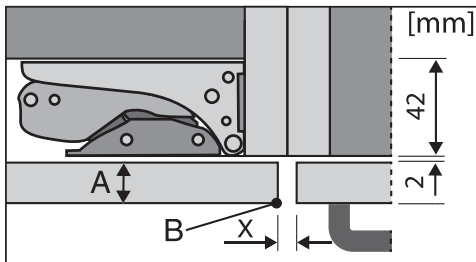

aangrenzend keukenmeubelfront

A = dikte meubelfront

B = draaihoek

X = afmeting tussenruimte

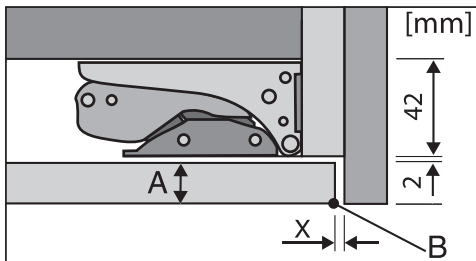

afsluitend zijpaneel

A = dikte meubelfront

B = draaihoek

X = afmeting tussenruimte

Tip: Monteer een afstandslijst tussen keukenkast en zijpaneel. Zo ontstaat een tussenruimte die breed genoeg is.

Gewicht van de meubeldeur

⚠ Beschadiging door te zware meubeldeur.

Wanneer er een meubeldeur wordt gemonteerd die het maximaal toelaatbare gewicht overschrijdt, kunnen de scharnieren beschadigd raken.

Het maximaal toelaatbare gewicht van de deur van het meubel bedraagt:

Koelapparaat	kg
K 7797 ...	26

Installatie

Inbouwmaten

Inbouw in een hoge kast/zij-aanzicht

Alle maten zijn in mm aangegeven.

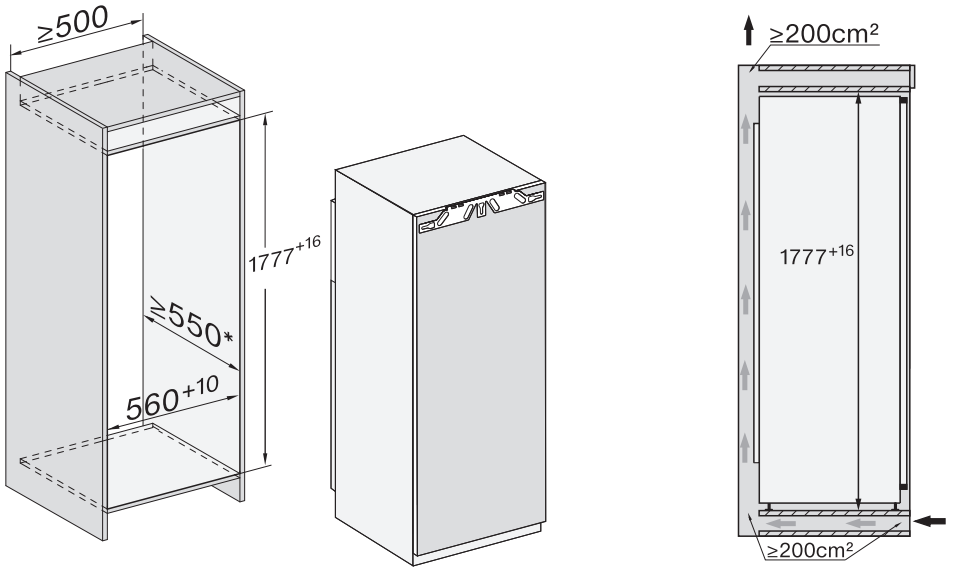

* Het opgegeven energieverbruik is gemeten bij een nisdiepte van 560 mm. Het koelapparaat functioneert goed bij een nisdiepte van 550 mm, maar heeft dan een iets hoger energieverbruik.

Zorg er bij het inbouwen voor dat de inbouwkast voldoet aan de voorgeschreven inbouwmaten.

Aansluitingen en be- en ontluchting

Alle maten zijn in mm aangegeven.

De aangegeven ventilatie-openingen zijn beslist noodzakelijk om de correcte werking van het koelapparaat te garanderen.

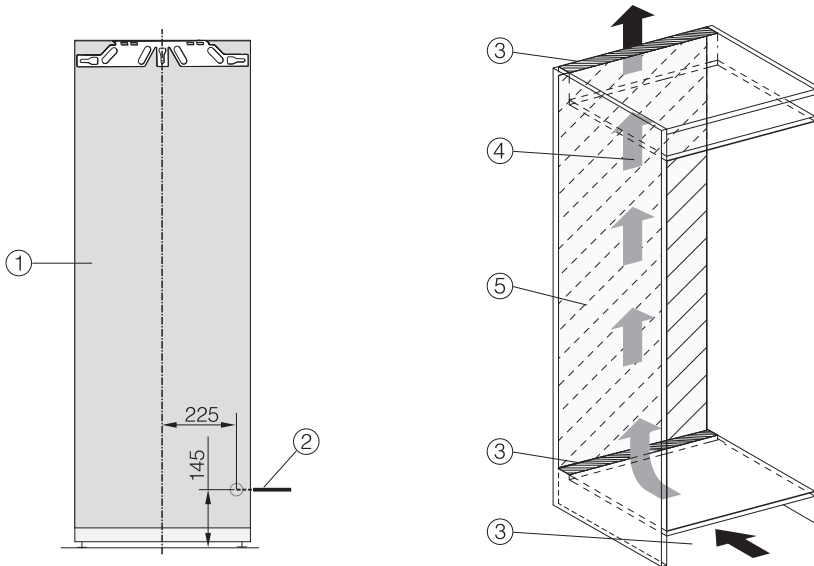

- ① Vooraanzicht
- ② Aansluitkabel, lengte = 2.200 mm
Een langere aansluitkabel is bij Miele verkrijgbaar.
- ③ Ventilatie-opening min. 200 cm²
- ④ Ventilatie
- ⑤ Geen aansluiting in dit gedeelte

Installatie

Elektrische aansluiting

Het koelapparaat mag uitsluitend met de meegeleverde aansluitkabel op een geaard stopcontact worden aangesloten.

Plaats het koelapparaat zodanig dat het stopcontact goed bereikbaar is. Als het stopcontact niet goed bereikbaar is, zorg er dan voor dat er voor elke pool een werkschakelaar is.

⚠ Brandgevaar door oververhitting.
Het gebruik van het koelapparaat via verdeelstekkers en verlengkabels kan tot overbelasting van de kabels leiden.
Gebruik daarom om veiligheidsredenen geen verdeelstekkers en verlengkabels.

De elektrische installatie moet aan de geldende normen voldoen.

Om veiligheidsredenen raden we aan een aardlekschakelaar (RCD) te gebruiken van het type  in de huisinstallatie waarin u het koelapparaat installeert.

Een beschadigde aansluitkabel mag alleen door een speciale aansluitkabel van hetzelfde type worden vervangen (verkrijgbaar bij Miele). Om veiligheidsredenen mag dit alleen door een door Miele geautoriseerde vakman/-vrouw of door Miele worden gedaan.

Op het typeplaatje en in deze gebruiksaanwijzing staat informatie over het nominale verbruik en de bijbehorende zekering. Vergelijk deze informatie met de gegevens van de elektrische aansluiting ter plaatse. Raadpleeg bij twijfel een elektricien.

Tijdelijk of doorlopend gebruik van een autonome of niet-netsynchrone energievoorziening (zoals microgrids, back-

upsystemen) is mogelijk. Voorwaarde voor het gebruik is dat de energievoorziening voldoet aan de bepalingen van EN 50160 of een vergelijkbare standaard.

De veiligheidsvoorzieningen in de huisinstallatie en in dit Miele product moeten ook werken bij gebruik van een microgrid of bij een niet-netsynchrone energievoorziening. Indien nodig moeten ze door gelijkwaardige voorzieningen in de installatie worden vervangen.

Koelapparaat aansluiten

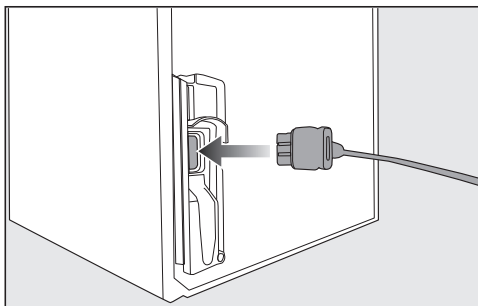

- Steek de stekker in de achterkant van het koelapparaat.
 - Zorg dat de stekker goed vastklikt.
 - Steek de stekker van het koelapparaat in het stopcontact.
- Het koelapparaat is nu op het elektriciteitsnet aangesloten.

Zo bespaart u energie:

- Plaats van opstelling** Het koelapparaat moet bij hogere omgevingstemperaturen vaker koelen en verbruikt dan meer energie. Daarom:
- Plaats het koelapparaat in een goed geventileerde ruimte.
 - Plaats het koelapparaat niet naast een warmtebron (verwarmingselement, fornuis).
 - Bescherm het koelapparaat tegen directe blootstelling aan zonlicht.
 - Zorg voor een ideale omgevingstemperatuur van ongeveer 20 °C.
 - Houd de ventilatie-openingen vrij en reinig ze regelmatig door stof te verwijderen.
- Temperatuurinstelling** Hoe lager de temperatuur, des te hoger het energieverbruik. De volgende instellingen worden aangeraden:
- Koelzone 4 tot 5 °C.
 - PerfectFresh Active-zone ca. 0 °C.
- Gebruik** Als gevolg van binnenstromende warmte en een belemmerde luchtcirculatie neemt het energieverbruik toe. Daarom:
- Open de deur/deuren altijd zo kort mogelijk. Een goede sortering van de levensmiddelen helpt bij de oriëntatie.
 - Sluit de deur/deuren van het apparaat na het openen volledig.
 - Laat warme levensmiddelen afkoelen voordat u ze in het koelapparaat bewaart.
 - Bewaar de levensmiddelen goed verpakt of afgedekt.
 - Leg de vakken niet te vol, zodat de lucht kan circuleren.
 - Leg diepvriesproducten in de koelzone wanneer ze moeten ontdooien.
 - Houd u bij de plaatsing van laden en plateaus aan de standaard toestand.

Beschrijving van het apparaat

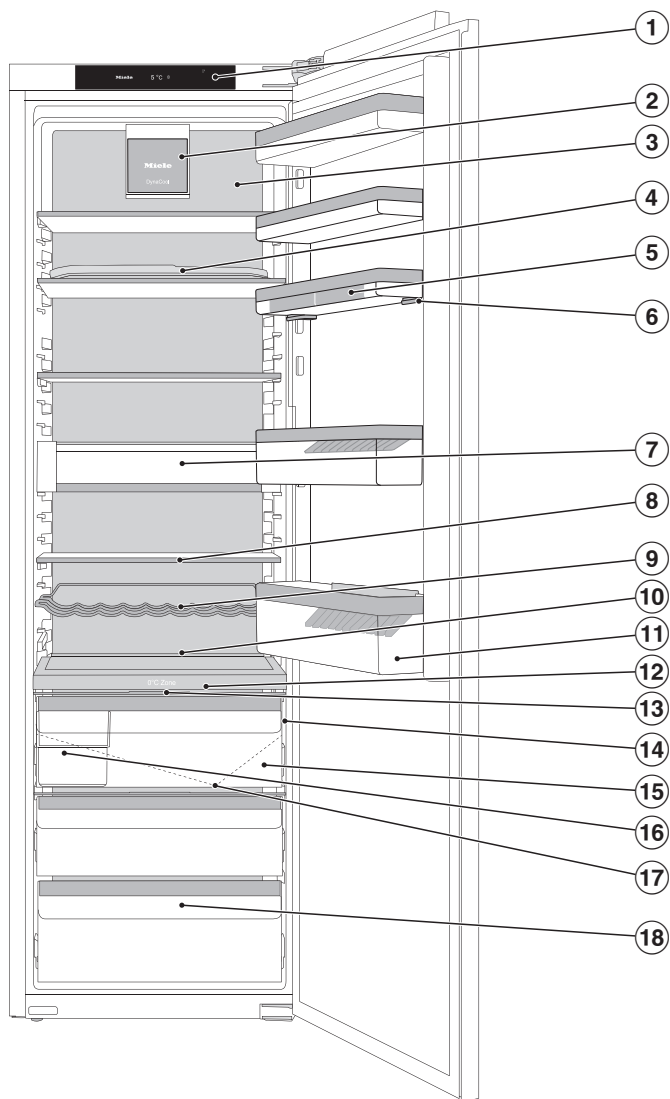

Deze afbeelding toont een model met rechtsscharnierende deur als voorbeeld.

Beschrijving van het apparaat

- ① Display
- ② Ventilator met verlichting
- ③ Droge achterwand ter voorkoming van condens
- ④ Plateau met draaibare bodem (FlexiTray)
- ⑤ Eierrek
- ⑥ Deurvak met nauwkeurige afstelling
- ⑦ Ladenmodule (CompactCase) voor het bewaren van kleine verpakkingen
- ⑧ Plateau met verlichting (FlexiLight 2.0)
- ⑨ Variabel flessenrek
- ⑩ Plaats voor een bakplaat (ComfortSize)
- ⑪ Deurvak voor flessen met flessensteun
- ⑫ Isolatieplaat met flessenrek; met vernevelaar (humidifier) en waterreservoir ter bevochtiging van het vochtvak
- ⑬ Deksel voor het instellen van de luchtvochtigheid in het vochtvak
- ⑭ Schuifschakelaar voor het instellen van de gevoeligheid van de klopsensor (ActiveDoor)
- ⑮ Vochtvak voor fruit en groente (PerfectFresh Active-zone)
- ⑯ Sorteerbox
- ⑰ Gootje en afvoeropening voor het dooiwater
- ⑱ Droogtevak met lage temperatuur voor bederfelijke levensmiddelen (PerfectFresh Active-zone)

Beschrijving van het apparaat

Startscreen

Het display kan door puntige of scherpe voorwerpen (zoals pennen) bekrast raken.

Raak het display uitsluitend met uw vingers aan.

Als uw vingers koud zijn, reageert het display mogelijk niet.

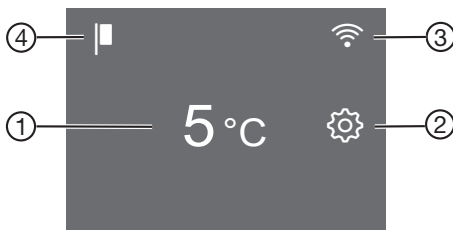

- ① Temperatuuraanduiding voor de koelzone
- ② Sentoets instellingsmodus  voor het kiezen van verschillende functies in de instellingsmodus
- ③ Weergave Miele@home verbindingstatus (alleen zichtbaar wanneer de functie Miele@home is ingesteld)
- ④ Weergave demo-functie (alleen zichtbaar wanneer de demo-functie is ingeschakeld)

Principe van de bediening begrijpen

- Raak in het startscreen het gewenste veld/het gewenste symbool aan.
- Swipe naar links of rechts over het display totdat de gewenste waarde/het gewenste symbool in het midden wordt weergegeven.
- Raak ter bevestiging de gewenste keuze in het display aan.













De gekozen waarde/het gekozen symbool brandt oranje (op enkele uitzonderingen na).

- Raak ↩ of OK aan om het instellingsniveau te verlaten.











Beschrijving van het apparaat

Instellingsmodus



In de instellingsmodus kunt u de volgende functies kiezen en hun instellingen wijzigen:

Symbol	Functie	Fabrieksinstelling
	De functie Feestmodus in- of uitschakelen (zie hoofdstuk “Het wijzigen van instellingen”)	Uit
	De functie Vakantiemodus in- of uitschakelen (zie hoofdstuk “Het wijzigen van instellingen”)	Uit
	De vergrendelingsfunctie in- of uitschakelen (zie hoofdstuk “Het wijzigen van instellingen”)	 (Uit)
	Het koelapparaat uitschakelen	—
	De functie sabbatmodus in- of uitschakelen (zie hoofdstuk “Het wijzigen van instellingen”)	Uit
	Informatie over de functie Sabbatmodus oproepen (zie hoofdstuk “Het wijzigen van instellingen”)	—
	De functie Automatische deuropening (ActiveDoor) configureren of deactiveren. (zie hoofdstuk “Het wijzigen van instellingen”)	
	Activeren/deactiveren ActiveDoor (verschijnt alleen als ActiveDoor geactiveerd is (zie hoofdstuk “Het wijzigen van instellingen”)	
	Ingestelde openingshoek deur wijzigen (verschijnt alleen als er een openingshoek deur is ingesteld) (zie hoofdstuk “Het wijzigen van instellingen”)	
	Het tijdsbestek tot de activering van het deuralarm wijzigen (zie hoofdstuk “Het wijzigen van instellingen”)	1:00
	De temperatuurstand in de PerfectFresh Active-zone wijzigen (zie hoofdstuk “De juiste temperatuur”)	5

Beschrijving van het apparaat

	De vernevelaar (humidifier) in- of uitschakelen of de intensiteit ervan instellen (zie hoofdstuk “Levensmiddelen in de PerfectFresh Active-zone bewaren”)	Uit
	De functie Miele@home de eerste keer instellen, wifi activeren en deactiveren of de netwerkconfiguratie resetten (zie hoofdstuk “Het wijzigen van instellingen”)	APP
	Het toetsignaal in- of uitschakelen	Aan
	Het volume van de waarschuwings- en geluidssignalen wijzigen of deze signalen volledig uitschakelen (zie hoofdstuk “Het wijzigen van instellingen”)	Aan /stand 5
	De helderheid van het display wijzigen (zie hoofdstuk “Het wijzigen van instellingen”)	Stand 4
	De temperatuureenheid wijzigen (°Celsius of °Fahrenheit)	°C
	De demo-functie uitschakelen (alleen zichtbaar wanneer deze is ingeschakeld) (zie hoofdstuk “Het wijzigen van instellingen”)	Uit
	De instellingen naar de standaard toestand resetten (zie hoofdstuk “Het wijzigen van instellingen”)	—
	Informatie (typeaanduiding en serienummer) over uw koelapparaat oproepen (zie hoofdstuk “Overige instellingen”)	—
	De herinnering aan het vervangen van de anti-geurfilters inschakelen (zie hoofdstuk “Bij te bestellen accessoires”) (zie hoofdstuk “Het wijzigen van instellingen”)	Uit
	De reinigingsmodus in- of uitschakelen (zie hoofdstuk “Reiniging en onderhoud”)	Uit

Automatische deuropening (ActiveDoor)

Deze functie moet in de instellingsmodus  worden geactiveerd en geconfigureerd (zie hoofdstuk “Overige instellingen”, paragraaf “Automatische deuropening (ActiveDoor) ”).

Tijdens de automatische deurbeweging knippert in het display . Ook klinkt er een geluidssignaal.

Als de automatische deuropening geactiveerd is, kunt u de deur met een klopsignaal of spraakopdracht openen (afhankelijk van het model).

Als de functie is geactiveerd, werkt het koelapparaat met een hoger vermogen. Daardoor kunnen de bewegingsgeluiden harder zijn. Het energieverbruik wordt hoger.

De deur kan handmatig worden geopend als u ActiveDoor niet activeert of weer deactiveert.

 Gevaar voor letsel bij het automatisch openen en sluiten van de deur

Rond de deuropening en de deurscharnieren kunnen lichaamsdelen zoals vingers bekneld raken.

Houd de zone rond de deuropening vrij.

Grijp niet met uw hand in het deurscharnier of in de binnenkant van het koelapparaat als de deur sluit.

Blokkeer de deur niet.

 Risico op beschadiging bij automatisch sluiten van de deur

Geopende laden of uittrekbare telescopische rails (afhankelijk van het model) kunnen beschadigd raken.

Schuif de laden volledig in.

Schuif de uittrekbare telescopische rails volledig in nadat u de lade heeft verwijderd.

... met een klopsignaal

U opent of sluit de deur door 2 keer op de buiten- of binnenkant van de deur te kloppen.

De gevoeligheid van het klopsignaal kan op elk moment worden gewijzigd.

Gevoeligheid van de klopsensor

De gevoeligheid van de klopsensor wordt ingesteld met een schuifschakelaar. Deze schuifschakelaar bevindt zich aan de buitenkant aan de scharnierzijde in het onderste deel van de deur (zie hoofdstuk “Beschrijving apparaat”).

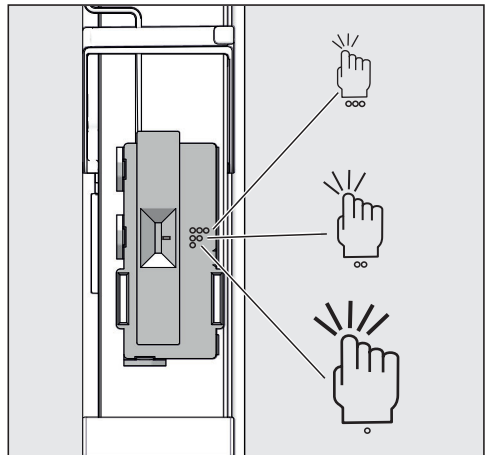

Beschrijving van het apparaat

Mogelijke instellingen

Symbol	Gevoeligheid
3 punten	hoog
2 punten	gemiddeld
1 punt	gering

Standaard is gemiddeld ingesteld.

... met een spraakopdracht

Afhankelijk van het model

Behalve met het klopsignaal kunt u de deur ook met een spraakopdracht openen en sluiten. U voert alle instellingen in de Miele app in.

- Activeer en configureer ActiveDoor (zie hoofdstuk “Overige instellingen”, paragraaf “1. ActiveDoor voor het eerst activeren en configureren”).

Informatie over de volgende instellingen vindt u in het hoofdstuk “Overige instellingen”, paragraaf “Miele@home”.

- Installeer de Miele app op uw smartphone.
- Breng een wifi-verbinding met uw koelapparaat tot stand.
- Registreer uw koelapparaat in de Miele app. Volg daarvoor de aanwijzingen in de app.
- Installeer een spraakassistent.

De binnenruimte indelen

Deurvak met nauwkeurige afstelling verschuiven

Maak gebruik van de nauwkeurige afstelling als u voor het deurvak/het flessenvak daaronder meer ruimte naar boven toe nodig hebt.

De hoogte van het deurvak kan in een beladen toestand worden aangepast.

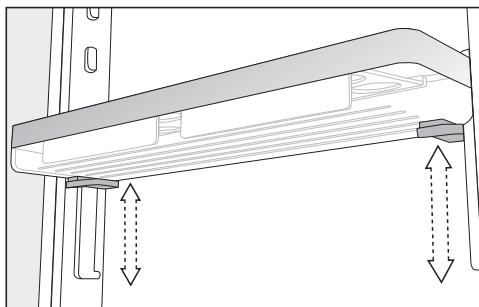

- Pak het deurvak met beide handen vast, druk aan beide kanten de grijze toetsen onder het deurvak in en verschuif het deurvak.

Deurvak met nauwkeurige afstelling verplaatsen

Verplaats de vakken/flessenvakken in de deur alleen als er niets in staat.

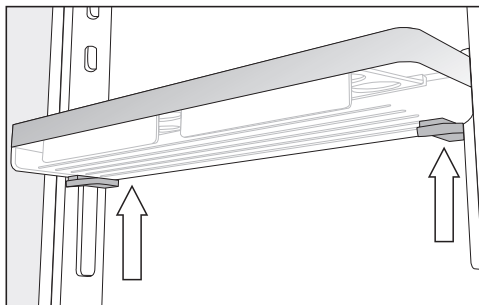

- Pak de zijkanten van het deurvak met beide handen vast, zodat u de grijze toetsen onder het deurvak aanraakt.

Beschrijving van het apparaat

- Druk de grijze toetsen tegelijk in en schuif het deurvak omhoog van de geleiderails.

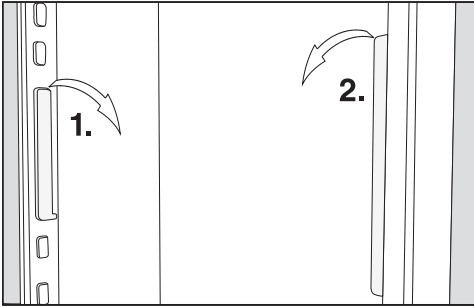

- Neem de geleiderail van de nokken en verplaats de rail naar de gewenste positie.
- Plaats de tweede geleiderail parallel aan de eerste rail.
- Schuif het deurvak van bovenaf op de geleiderails.

Deurvak/flessenvak verplaatsen

Verplaats de vakken/flessenvakken in de deur alleen als er niets in staat.

- Schuif de deurvakken/flessenvakken naar boven en haal ze er naar voren toe uit.
- Zet de deurvakken/flessenvakken er op de gewenste plaats weer in.

Eierrekken vastklikken

- Klik de eierrekken vast op de achterste rand van het deurvak.

De flessensteun verschuiven of verwijderen

De lamellen van de flessensteun zorgen ervoor dat flessen stevig staan wanneer u de deur van het apparaat opent en sluit.

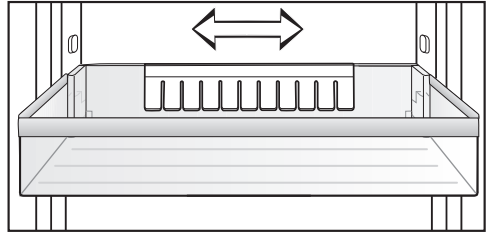

U kunt de flessensteun naar rechts of naar links verschuiven. Zo ontstaat er meer ruimte voor drinkpakken.

U kunt de flessensteun er volledig uithalen, bijvoorbeeld om deze goed schoon te maken:

- Trek de flessensteun er naar boven toe af.

Plateaus met en zonder verlichting in hoogte verstellen

U kunt de plateaus in hoogte verstellen als u producten van verschillende hoogte wilt bewaren.

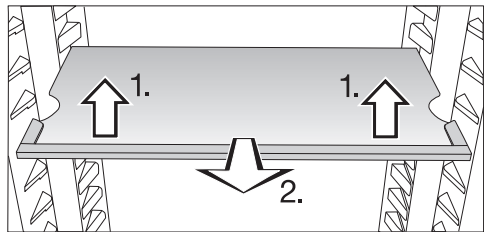

- Til het plateau aan de voorkant iets op en trek het plateau een stukje naar voren.
- Til het plateau met de uitsparingen over de plateauribben heen om het omhoog of omlaag te verplaatsen.
- Schuif het plateau terug.

Let erop dat het plateau met de verlichting hoorbaar vastklikt.

Met stopjes wordt voorkomen dat de plateaus er per ongeluk uit worden getrokken.

Beschrijving van het apparaat

Ladenmodule (CompactCase) gebruiken

De ladenmodule (CompactCase) is geschikt voor het opbergen van kleine verpakkingen en tubes.

Om ruimte voor grotere verpakkingen te krijgen, kan de lade een stuk omlaag worden verplaatst.

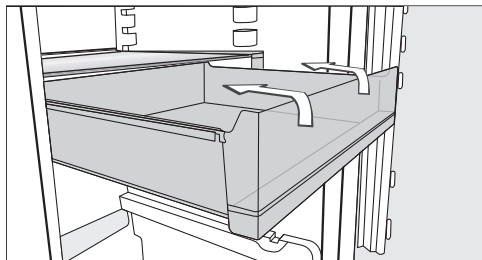

- Trek de lade naar buiten totdat u weerstand voelt. Kantel de lade iets omhoog en haal de lade eruit.

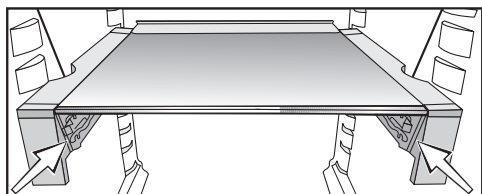

- Plaats de lade nu indien gewenst in het onderste niveau van de houder.

Ladenmodule (CompactCase) verplaatsen

- Verwijder de lade.

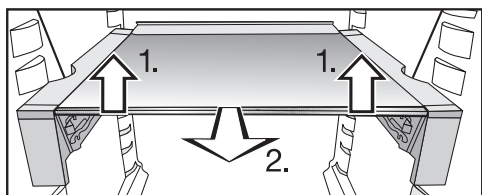

- Til het plateau met de houder met beide handen aan de voorkant iets op 1).

- Trek het plateau een stuk naar voren 2.) en til het plateau met de uitsparingen links en rechts over de plateauribben heen.
- Verplaats het plateau indien gewenst omhoog of omlaag.
- Schuif het plateau tot aan de aanslag naar achteren.
- Plaats de lade van bovenaf indien gewenst in het bovenste of onderste niveau in de houder.

Plateau met draaibare bodem (Flexi-Tray)

⚠ Pas op voor beschadiging door een te zware en ongelijkmatig verdeelde belading.

Door een te zware, ongelijkmatig verdeelde belading kan de draaibare bodem worden beschadigd.

Houd rekening met de maximale beladingscapaciteit van 8 kg. Verdeel de belading gelijkmatig over het gehele oppervlak.

De draaibare bodem kan 180° met de wijzers van de klok mee worden gedraaid. Op die manier is een optimale toegang mogelijk, ook tot de levensmiddelen die achterin staan.

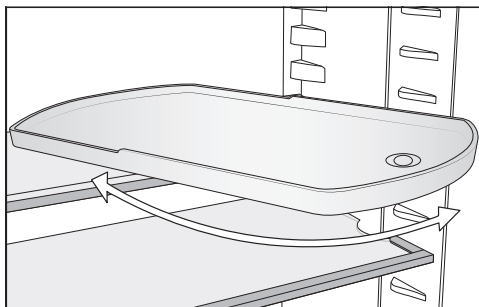

Beschrijving van het apparaat

 Kans op letsel door eruit vallende glasplaat.

Wanneer het plateau wordt verwijderd, kan de draaibare bodem eruit draaien en kan de glasplaat in de bodem eruit vallen en breken.

Houd de draaibare bodem vast, als u deze verwijdert.

U kunt het plateau met draaibare bodem willekeurig verplaatsen.

Flessenrek verplaatsen

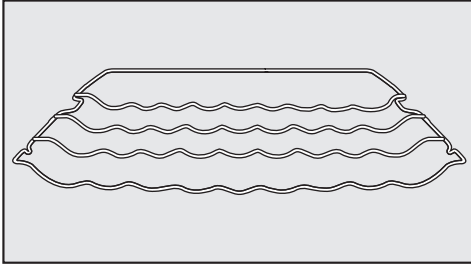

U kunt het flessenrek op verschillende plekken in het koelapparaat plaatsen.

- Til het flessenrek aan de voorkant iets op, trek het een stukje naar voren, til het met de uitsparing over de plateau-ribben heen en verplaats het omhoog of omlaag.

De beugel aan de achterkant van het rek moet naar boven wijzen, zodat de flessen niet tegen de achterwand aan kunnen komen.

Met stopjes wordt voorkomen dat het flessenrek er per ongeluk uit wordt getrokken.

Flessenrek in de isolatieplaat gebruiken

In de isolatieplaat kan naar keuze het flessenrek of de glasplaat worden gebruikt.

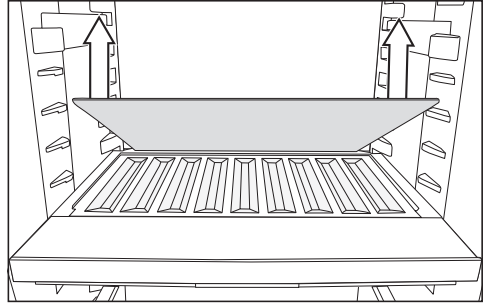

- Verwijder de glasplaat achterin de isolatieplaat en bewaar de plaat separaat.

- Leg de flessen met de bodem naar achter tot aan de aanslag in het rek.

Tip: Als de flessen over het flessenrek uitsteken, kunt u het onderste flessenvak omhoog schuiven.

Sorteerbox verwijderen en terugplaatsen

Dankzij de extra sorteerbox in de PerfectFresh Active-zone kunt u levensmiddelen eenvoudiger sorteren.

- Til de sorteerbox eerst aan de achterkant op als u deze wilt verwijderen.
- Om de sorteerbox weer in de lade te plaatsen, dient u deze eerst met het voorste gedeelte terug te plaatsen.

Beschrijving van het apparaat

Adapters voor de bakplaat plaatsen

Dankzij de meegeleverde adapters voor de bakplaat kan de bakplaat eenvoudig in de koelzone worden geplaatst. De maximale afmetingen van de bakplaat zijn: breedte 466 mm/diepte 386 mm/hogte 50 mm.

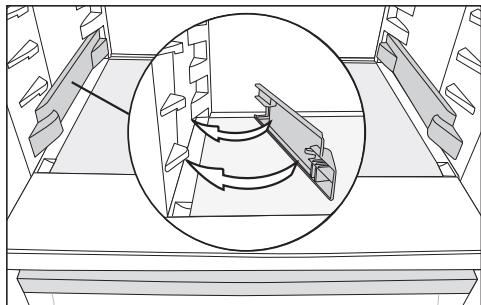

- Laat de adapters links en rechts op de onderste steunen in de koelzone vastklikken.
- Open de deur van het apparaat tot u weerstand voelt.

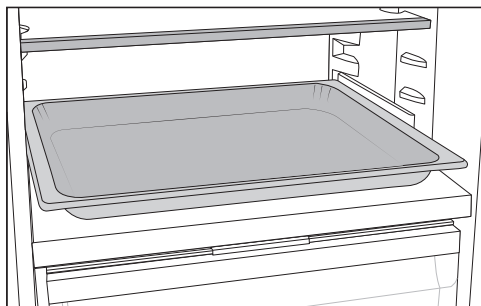

- Plaats de bakplaat op de adapters in de koelzone en schuif de plaat naar binnen totdat u weerstand voelt.

Tip: Laat de bakplaat tot op kamertemperatuur afkoelen, voordat u deze in de koelzone schuift.

Anti-geurfilters verplaatsen

Het anti-geurfilter met houder KKF-FS (Active AirClean) kan als accessoire worden bijbesteld (zie paragraaf "Bij te bestellen accessoires").

Let bij sterk geurende levensmiddelen (bijv. heel kruidige kaas) op het volgende:

- Plaats de houder met de anti-geurfilters op het plateau, waarop u deze levensmiddelen legt.
- Vervang de anti-geurfilters desgewenst eerder.
- Plaats nog meer anti-geurfilters (met houder) in het koelapparaat (zie paragraaf: "Bij te bestellen accessoires").

De houder voor de anti-geurfilters zit op een beschermlijst aan de achterkant van het plateau.

- Als u de anti-geurfilters wilt verplaatsen, trekt u de houder omhoog en haalt u deze van de beschermlijst af.
- Trek de beschermlijst van het plateau.
- Plaats de beschermlijst op het gewenste plateau.

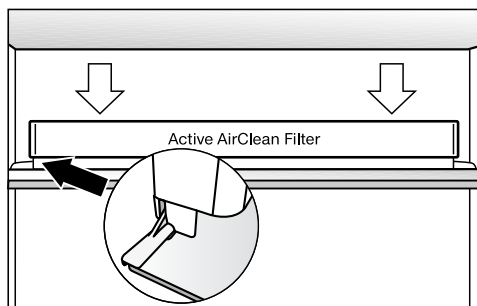

- Plaats de houder op de beschermlijst.

Bijgeleverde accessoires

Plateau met draaibare bodem (Flexi-Tray)

Adapter voor de bakplaat

Eierrek

Flessensteun

Sorteerbox

Variabel flessenrek

Bij te bestellen accessoires

Miele heeft speciaal voor dit apparaat handige accessoires en reinigings- en onderhoudsmiddelen in het assortiment.

Bij te bestellen accessoires kunt u in de Miele webshop bestellen. De producten zijn ook verkrijgbaar bij Miele (zie achter in deze gebruiksaanwijzing) en bij uw Miele vakhandelaar.

Universeel microvezeldoekje

Het microvezeldoekje is handig bij het verwijderen van vingerafdrukken en ander licht vuil op roestvrijstalen fronten, panelen, ramen, meubels enz.

MicroCloth-kit

De MicroCloth kit bestaat uit een universeel doekje, een glasreinigingsdoekje en een hoogglansdoekje.

De doekjes zijn heel sterk. Door de zeer fijne microvezels hebben de doekjes een grote reinigingscapaciteit.

MicroCloth HyClean

De MicroCloth HyClean is een anti-bacteriële universele doek die bijzonder scheur- en slijtvast is. De doek kan droog of vochtig, met of zonder reinigingsmiddel worden gebruikt.

Anti-geurfilter met houder KKF-FS (Active AirClean)

De anti-geurfilters neutraliseren onaangename geurtjes in de koelzone en zorgen op die manier voor een betere luchtkwaliteit.

Anti-geurfilter KKF-RF (Active AirClean) vervangen

Er zijn vervangende filters verkrijgbaar die in de houder passen. Wij adviseren de anti-geurfilters om de 6 maanden te vervangen.

Flessenrek

Beschrijving zie hoofdstuk “Beschrijving van het apparaat”, paragraaf “De binnenruimte indelen”.

Sorteerbox

Beschrijving zie hoofdstuk “Beschrijving van het apparaat”, paragraaf “Het indelen van de binnenruimte”.

Het apparaat in- en uitschakelen

Voor het eerste gebruik

- Verwijder al het verpakkingsmateriaal en de beschermende folie.
- Reinig de binnenkant van het apparaat en de accessoires (zie hoofdstuk “Reiniging en onderhoud”).

Koelapparaat aansluiten

- Sluit het koelapparaat op het elektriciteitsnet aan zoals beschreven in het hoofdstuk “Elektrische aansluiting”.

In het display verschijnt eerst Miele, vervolgens .

Waterreservoir voor de vernevelaar vullen en gebruiken

- Vul het waterreservoir voor de vernevelaar met vers drinkwater (zie hoofdstuk “Levensmiddelen in de PerfectFresh Active-zone bewaren”, paragraaf “Vochtvak”).
- Plaats het waterreservoir in de isolatieplaat tussen koelzone en PerfectFresh Active-zone (zie hoofdstuk “Levensmiddelen in de PerfectFresh Active-zone bewaren”, paragraaf “Vochtvak”).

Het koelapparaat inschakelen



- Open de deur van het apparaat.
- Raak in het display  aan.

Het koelapparaat begint te koelen en de binnenverlichting gaat aan wanneer u de deur opent.

Het koelapparaat koelt naar de ingestelde temperatuur.

Voordat u voor de eerste keer levensmiddelen in het apparaat legt, kunt u het koelapparaat het beste een paar uur laten voorkoelen. Leg pas levensmiddelen in het koelapparaat als de vooraf ingestelde temperatuur bereikt is.

Het koelapparaat uitschakelen

- Raak in het display de temperatuur-aanduiding aan.
- Swipe naar rechts totdat  in het midden wordt weergegeven.
- Raak  aan.

De koeling en de binnenverlichting zijn uitgeschakeld.

In het display verschijnt .

Let op: het koelapparaat is niet spanningsvrij wanneer het wordt uitgeschakeld.

Bij langdurige afwezigheid in acht nemen

Als het koelapparaat bij langdurige afwezigheid wordt uitgeschakeld, maar niet wordt gereinigd, bestaat er gevaar voor schimmelvorming als de deur van het koelapparaat gesloten blijft.

Het koelapparaat moet in ieder geval worden gereinigd.

Wanneer u het koelapparaat langere tijd niet gebruikt, doet u het volgende:

- Schakel het koelapparaat uit.
- Trek de stekker los of schakel de zekering van de huisinstallatie uit.
- Giet het waterreservoir voor de vernevelaar leeg en bewaar het schoon en droog.

Het apparaat in- en uitschakelen

- Reinig het koelapparaat en laat de deur openstaan om het apparaat voldoende te ventileren en te voorkomen dat er geurtjes ontstaan.

De juiste temperatuur

Voor de houdbaarheid van levensmiddelen is het zeer belangrijk dat u de juiste temperatuur instelt. Als de temperatuur daalt, ontstaan er minder snel micro-organismen. De levensmiddelen bederven niet zo snel.

De temperatuur in het koelapparaat stijgt als:

- de deur van het apparaat vaker en langer open is
- er meer levensmiddelen worden opgeslagen
- de vers opgeslagen levensmiddelen warmer zijn
- de omgevingstemperatuur van het koelapparaat hoger is. Het koelapparaat is vervaardigd voor een bepaalde klimaatklasse (omgevingstemperatuurbereik) waar de kamertemperatuur niet boven of onder mag liggen.

... in de koelzone en in de PerfectFresh Active-zone

Voor de koelzone adviseren wij een koeltemperatuur van **4 °C**.

In de PerfectFresh Active-zone wordt de temperatuur automatisch geregeld en ligt tussen de **0 en 3 °C**.

Automatische temperatuurverdeling (DynaCool)

De ventilator wordt automatisch ingeschakeld, als u de koeling voor de koelzone inschakelt. Daarmee wordt de koude in de koelzone gelijkmatig verdeeld, zodat de levensmiddelen die in de koelzone zijn opgeslagen met ongeveer dezelfde temperatuur worden gekoeld.

Temperatuuraanduiding

Bij normaal gebruik wordt in het display de **gemiddelde, daadwerkelijke temperatuur van de koelzone** weergegeven, die op dat moment in het koelapparaat heerst.

Het kan een paar uur duren voordat de gewenste temperaturen worden bereikt en constant worden aangegeven. Dat hangt van de omgevingstemperatuur en de instelling af.

Temperatuur instellen

- Raak in het display de temperatuurweergave aan.
- Swipe naar links of rechts totdat de gewenste temperatuur in het midden wordt weergegeven.
- Raak ter bevestiging de gewenste temperatuur aan.

De temperatuurweergave springt weer naar de daadwerkelijke temperatuur die op dat moment in het koelapparaat heerst.



Mogelijke instelwaarden

- Koelzone: 3 tot 9 °C

De temperatuurstand in de PerfectFresh Active-zone wijzigen

In de PerfectFresh Active-zone wordt de temperatuur automatisch op 0 tot 3 °C geregeld.

Wanneer u het daar echter warmer of kouder wilt hebben, bijv. omdat u vis wilt bewaren, kunt u de temperatuur stapsgewijs iets wijzigen.

- Raak  aan.
- Swipe naar links of rechts totdat  in het midden wordt weergegeven.
- Raak  aan.

- Swipe naar links of rechts totdat de gewenste instelling (1: laagste temperatuur; 9: hoogste temperatuur) in het midden wordt weergegeven.
- Raak ter bevestiging de gewenste instelling aan.

De fabrieksinstelling van de temperatuurstand is 5.

Bij een instelling van stand 1 tot stand 4 kan de temperatuur onder bepaalde omstandigheden tot onder 0 °C dalen. Levensmiddelen kunnen bevriezen.

Controleer de instelling van de temperatuur.

Als u de temperatuurinstelling heeft gewijzigd:

- Controleer de temperatuuraanduiding na enkele uren nog een keer. Pas dan is de ingestelde temperatuur bereikt.
 - na ca. 6 uur bij een koelapparaat dat niet zo vol is
 - na ca. 24 uur bij een vol koelapparaat
- Als de temperatuur na deze tijd te hoog of te laag is:
- Stel de temperatuur opnieuw in.

Het gebruik van de functie SuperKoelen

SuperKoelen ❄️

Als de functie SuperKoelen ❄️ is ingeschakeld, wordt de **koelzone** zeer snel tot de koudste waarde afgekoeld (afhankelijk van de omgevingstemperatuur). Het koelapparaat werkt met een maximale capaciteit en de temperatuur daalt. Kies deze functie als u grote hoeveelheden verse levensmiddelen of dranken snel wilt afkoelen.

Als de functie SuperKoelen ❄️ is ingeschakeld, kan het zijn dat het apparaat meer geluid maakt.

U dient de functie SuperKoelen ❄️ **4 uur voordat u de in te vriezen levensmiddelen of dranken in de diepvrieszone plaatst** in te schakelen.

De functie SuperKoelen ❄️ wordt automatisch na ca. 12 uur uitgeschakeld. Het koelapparaat werkt weer met normale koelcapaciteit.

Tip: Om energie te besparen kunt u de functie SuperKoelen ❄️ zelf uitschakelen zodra de levensmiddelen of dranken koel genoeg zijn.

SuperKoelen ❄️ in- en uitschakelen

- Raak de temperatuurweergave voor de koelzone aan.
- Druk op ❄️ om de functie SuperKoelen in en weer uit te schakelen.

Als de functie SuperKoelen is **ingeschakeld**, brandt ❄️ oranje.

- Verlaat dit instellingsniveau door de temperatuurweergave aan te raken.

Het wijzigen van instellingen

Uitleg over de afzonderlijke instellingen



Hierna worden alleen de instellingen beschreven die verdere toelichting vereisen.



Als u zich in de instellingsmodus  bevindt, wordt het deuralarm of een andere waarschuwing melding automatisch onderdrukt.



Feestmodus

De functie Feestmodus  is aan te bevelen als u grote hoeveelheden verse levensmiddelen en dranken snel wilt koelen.

Tip: Schakel de functie Feestmodus  ca. 4 uur voordat u de levensmiddelen en dranken in het apparaat legt in.



Als de Feestmodus  is ingeschakeld, wordt de functie SuperKoelen  automatisch ingeschakeld.

De Feestmodus  kan niet worden ingeschakeld als de Vakantiemodus  is ingeschakeld.

De functie Feestmodus  gaat na ca. 24 uur automatisch uit. U kunt de functie Feestmodus  echter ook op een eerder moment uitschakelen.

Vakantiemodus

De functie Vakantiemodus  is handig wanneer u bijvoorbeeld tijdens de vakantie de koelzone niet geheel wilt uitschakelen of geen grote koelcapaciteit nodig heeft.

Als de Vakantiemodus  ingeschakeld is, wordt dit in het startscreen weergegeven. De modus kan via het startscreen en via de instellingsmodus  worden uitgeschakeld.

De koelzone blijft ingeschakeld op 15 °C. In de PerfectFresh Active-zone wordt automatisch een temperatuur van 9 tot 12 °C ingesteld. De koelzone kan zo energiezuinig in gebruik blijven.

Bij deze gemiddelde koelzonetemperatuur kunnen langer houdbare levensmiddelen nog enige tijd in het koelapparaat bewaard blijven. Het energieverbruik is lager dan bij normaal gebruik.

Ook ontstaan er geen geurtjes en schimmels, die wél kunnen ontstaan als de koelzone helemaal wordt uitgeschakeld en de deur van het apparaat is gesloten.

 **Gevaar voor de gezondheid door het eten van bedorven levensmiddelen.**

Wanneer de temperatuur in de koelzone lange tijd boven de 4 °C blijft, kunnen de houdbaarheid en kwaliteit van de levensmiddelen in de diepvrieszone verminderen.

Schakel de functie Vakantiemodus  altijd alleen in voor korte tijd.



Bewaar in die tijd geen kwetsbare en bederfelijke levensmiddelen zoals fruit, groente, vis, vlees en zuivelproducten in het apparaat.

Vergrendelingsfunctie / inschakelen

Als de vergrendelingsfunctie is ingeschakeld, beschermt deze het koelapparaat tegen onbedoeld uitschakelen en

Het wijzigen van instellingen

tegen onbedoelde wijzigingen door onbevoegde personen, bijvoorbeeld kinderen.

- Raak  aan.
- Swipe naar links of rechts totdat  in het midden wordt weergegeven.
- Raak  aan.

Als de vergrendelingsfunctie ingeschakeld is, brandt  oranje.

- Sluit de deur van het apparaat. Pas dan is de vergrendelingsfunctie  actief.

Vergrendelingsfunctie / korte tijd deactiveren

Als u bijvoorbeeld de temperatuur wilt wijzigen, kunt u de vergrendelingsfunctie gedurende korte tijd deactiveren:





- Raak de temperatuur aanduiding aan.
- Raak  gedurende ca. 6 seconden aan.

De weergave gaat naar de instelling van de temperatuur.

- Voer nu de gewenste instellingen uit.

Door de deur van het apparaat te sluiten, wordt de vergrendelingsfunctie  opnieuw ingeschakeld.

Vergrendelingsfunctie / helemaal uitschakelen

- Raak  aan.
- Raak  gedurende ca. 6 seconden aan.
- Swipe naar links of rechts totdat  in het midden wordt weergegeven.
- Raak  aan.

Als de vergrendelingsfunctie uitgeschakeld is, brandt .

Sabbatmodus

Het apparaat beschikt over de sabbatmodus om gebruikers in hun religieuze verplichtingen van dienst te zijn.

Als de sabbatmodus  is ingeschakeld, wordt dit eerst in het startscreen weergegeven.

Na ca. 3 seconden dooft het display.

Als de sabbatmodus  is ingeschakeld, kunt u geen instellingen wijzigen.

Let erop dat de deur van het apparaat goed gesloten is, omdat optische en akoestische signalen zijn uitgeschakeld.

De functie Sabbathmodus  wordt na ca. 80 uur automatisch uitgeschakeld.

Bij een ingeschakelde sabbatmodus  wordt het volgende gedeactiveerd:

- de binnenverlichting wanneer de deur wordt geopend,
- alle geluidssignalen en optische signalen,
- de temperatuur aanduiding,
- een actieve wifi-verbinding

Alle andere eerder ingeschakelde functies blijven actief.

 Gevaar voor de gezondheid door het eten van bedorven levensmiddelen.

Omdat een mogelijke stroomuitval tijdens de sabbatmodus  niet wordt aangegeven, zijn de levensmiddelen mogelijk langere tijd blootgesteld geweest aan hogere temperaturen.

Daardoor zijn de levensmiddelen korter houdbaar.

Als er tijdens de sabbatmodus  een stroomuitval is geweest, controleer dan de kwaliteit van de levensmiddelen.

Sabbatmodus uitschakelen

- Raak het zwarte display aan.

In het display verschijnt .

- Raak  aan.

 brandt oranje.

- Raak het symbool  opnieuw aan.

Als de sabbatmodus uitgeschakeld is, brandt het symbool  wit.

Informatie over de sabbatmodus

Dit product is door Star-K, een internationaal koosjer certificeringsbureau, gecertificeerd.

Hier kunt u de versie van de Star-K certificering bekijken.

Automatische deuropening (ActiveDoor)

U kunt de volgende instellingen configureren:



1. ActiveDoor activeren en configureren bij de ingebruikneming van het koelapparaat of op een later moment
2. ActiveDoor deactiveren
3. ActiveDoor activeren als de functie al geconfigureerd en gedeactiveerd is

4. Ingestelde openingshoek deur wijzigen

1. ActiveDoor voor het eerst activeren en configureren

De activering en configuratie bestaat uit meerdere stappen:

ActiveDoor activeren

- Raak  aan.
- Swipe naar links of rechts totdat  in het midden wordt weergegeven.

- Tik op .

 brandt geel in het display.

- Raak *OK* aan.

 brandt geel in het display. U moet nu de openingshoek deur instellen.

Openingshoek deur instellen

Houd de zone rond de deuropening vrij.

- Open de deur met de gewenste openingshoek (ten minste 70°).



Tip: Om de laden zonder problemen eruit te trekken, kiest u een openingshoek van minstens 90°.

- Raak *OK* aan.

 brandt geel in het display.



- Raak *OK* aan.

- In het display verschijnt : de openingshoek deur is **niet** opgeslagen.

Bevestig de informatie door te tikken op .  brandt geel in het display. Begin opnieuw bij de stap “ Openingshoek deur instellen”.

- In het display verschijnt : de openingshoek deur is opgeslagen.

Het wijzigen van instellingen

Bevestig de informatie door te tikken op .  brandt geel in het display. U moet nu een referentiebeweging uitvoeren.

Referentiebeweging uitvoeren

 Gevaar voor letsel bij het automatisch openen en sluiten van de deur

Rond de deuropening en de deurscharnieren kunnen lichaamsdelen zoals vingers bekneld raken.

Houd de zone rond de deuropening vrij.

Grijp niet met uw hand in het deurscharnier of in de binnenkant van het koelapparaat als de deur sluit.

Blokkeer de deur niet.

 Risico op beschadiging bij automatisch sluiten van de deur

Geopende laden of uittrekbare telescopische rails (afhankelijk van het model) kunnen beschadigd raken.

Schuif de laden volledig in.



Schuif de uittrekbare telescopische rails volledig in nadat u de lade heeft verwijderd.

- Raak *OK* aan.



De referentiebeweging wordt gestart. Hierbij wordt de deur automatisch een keer gesloten en weer geopend.

Tegelijkertijd knippert in het display  en klinkt er een geluidssignaal.

- In het display verschijnt : de referentiebeweging is **niet** geslaagd.

Bevestig de informatie door te tikken op . In het display brandt  geel. Begin opnieuw bij de stap “ ActiveDoor activeren”.

- In het display verschijnt : de referentiebeweging is geslaagd.

Bevestig de informatie door te tikken op .  brandt geel in het display. U moet nu de gekozen openingshoek deur opslaan.

Gekozen openingshoek deur opslaan

- Raak *OK* aan.

In het display verschijnt : de openingshoek deur is opgeslagen.

- Bevestig de informatie door op  te tikken.

In het display brandt  oranje. ActiveDoor is geactiveerd.

2. ActiveDoor deactiveren

- Raak  aan.

- Swipe naar links of rechts totdat  in het midden wordt weergegeven.

- Tik op .

In het display brandt  oranje.

- Raak  aan.

 brandt wit en ActiveDoor is gedeactiveerd.

3. ActiveDoor activeren

- Raak  aan.

- Swipe naar links of rechts totdat  in het midden wordt weergegeven.

- Tik op .

In het display verschijnt .

- Raak  aan.

 brandt oranje en ActiveDoor is geactiveerd.

4. Ingestelde openingshoek deur wijzigen

- Raak  aan.

Het wijzigen van instellingen

■ Swipe naar links of rechts totdat  in het midden wordt weergegeven.

■ Tik op .

In het display brandt  oranje.

■ Swipe naar links of rechts totdat  in het midden wordt weergegeven.

■ Raak  aan.

 brandt geel in het display. U moet nu de openingshoek deur instellen.

Openingshoek deur instellen

Houd de zone rond de deuropening vrij.

■ Open de deur met de gewenste openingshoek (ten minste 70°).



Tip: Om de laden zonder problemen eruit te trekken, kiest u een openingshoek van minstens 90°.

■ Raak *OK* aan.



 brandt geel in het display.

■ Raak *OK* aan.

- In het display verschijnt : de openingshoek deur is **niet** opgeslagen.

Bevestig de informatie door te tikken op .  brandt geel in het display. Begin opnieuw bij de stap " Openingshoek deur instellen".

- In het display verschijnt : de openingshoek deur is opgeslagen.

Bevestig de informatie door te tikken op .  brandt geel in het display. U moet nu een referentiebeweging uitvoeren.

Referentiebeweging uitvoeren

 Gevaar voor letsel bij het automatisch openen en sluiten van de deur

Rond de deuropening en de deurscharnieren kunnen lichaamsdelen zoals vingers bekneld raken.

Houd de zone rond de deuropening vrij.

Grijp niet met uw hand in het deurscharnier of in de binnenkant van het koelapparaat als de deur sluit.

Blokkeer de deur niet.

 Risico op beschadiging bij automatisch sluiten van de deur

Geopende laden of uittrekbare telescopische rails (afhankelijk van het model) kunnen beschadigd raken.

Schuif de laden volledig in.



Schuif de uittrekbare telescopische rails volledig in nadat u de lade heeft verwijderd.

■ Raak *OK* aan.

De referentiebeweging wordt gestart. Hierbij wordt de deur automatisch een keer gesloten en weer geopend.



Tegelijkertijd knippert in het display  en klinkt er een geluidssignaal.

- In het display verschijnt : de referentiebeweging is **niet** geslaagd.

Bevestig de informatie door te tikken op . In het display brandt  geel. Begin opnieuw bij de stap " ActieveDoor activeren".

- In het display verschijnt : de referentiebeweging is geslaagd.

Het wijzigen van instellingen

Bevestig de informatie door te tikken op .  brandt geel in het display. U moet nu de gekozen openingshoek deur opslaan.

Gekozen openingshoek deur opslaan

- Raak *OK* aan.





In het display verschijnt : de openingshoek deur is opgeslagen.

- Bevestig de informatie door op  te tikken.

In het display brandt  oranje. Active-Door is geactiveerd.

Tijdsbestek tot de activering van het deuralarm **wijzigen**

U kunt instellen hoe snel het deuralarm na het openen van de deur van het apparaat moet klinken.

- Raak  aan.
- Swipe naar links of rechts totdat   in het midden wordt weergegeven.
- Raak   aan.
- Swipe naar links of rechts totdat het gewenste tijdsbestek tussen 30 seconden en 3 minuten: 30 seconden in het midden wordt weergegeven.
- Raak ter bevestiging de gewenste instelling aan.

Miele@home

Uw koelapparaat heeft een geïntegreerde wifi-module.
De wifi-verbinding is standaard gedeactiveerd.

Voor het gebruik heeft u het volgende nodig:

- een wifi-netwerk
- de Miele app

- een gebruikersaccount bij Miele. Het gebruikersaccount kunt u via de Miele app aanmaken.

De Miele app helpt u bij de verbinding tussen het koelapparaat en uw eigen wifi-netwerk.

Nadat u het koelapparaat in uw wifi-netwerk heeft opgenomen, kunt u met de app bijvoorbeeld de volgende handelingen uitvoeren:

- Informatie over de status van uw koelapparaat opvragen
- Instellingen van uw koelapparaat wijzigen

Als u het koelapparaat in uw wifi-netwerk opneemt, wordt het energieverbruik hoger, ook als het koelapparaat is uitgeschakeld.

Zorg ervoor dat op de plaats van opstelling van uw koelapparaat het signaal van uw wifi-netwerk sterk genoeg is.

Beschikbaarheid wifi-verbinding

De wifi-verbinding deelt een frequentiebereik met andere apparaten (zoals magnetrons, op afstand bestuurbaar speelgoed). Hierdoor kunnen tijdelijke of volledige storingen in de verbinding optreden. Een constante beschikbaarheid van de aangeboden functies kan daarom niet worden gegarandeerd.

Beschikbaarheid van Miele@home

Het gebruik van de Miele app is afhankelijk van de beschikbaarheid van de Miele@home-services in uw land.

De service Miele@home is niet in elk land beschikbaar.

Informatie over de beschikbaarheid vindt u op de website www.miele.com.

Het wijzigen van instellingen

Miele app

De Miele app kunt u gratis downloaden uit de Apple App Store® of de Google Play Store™.



Miele@home voor de 1e keer instellen

- Raak aan.
- Swipe naar links of rechts totdat @ in het midden wordt weergegeven.
- Raak @ aan.
- Raak de gewenste verbindingsmethode (APP of WPS) aan.

Na een succesvolle aanmelding verschijnt in het startscreen .

Als er geen verbinding tot stand kon worden gebracht, verschijnt .

- Start in dit geval het proces opnieuw.

Wifi-verbinding deactiveren of activeren

- Raak aan.
- Swipe naar links of rechts totdat @ in het midden wordt weergegeven.
- Raak @ aan.
- Raak aan om de wifi-verbinding te deactiveren.

In het display verschijnt .

- Raak aan om de wifi-verbinding weer te activeren.
- Raak aan om het menuniveau te verlaten.

Als de wifi-verbinding actief is, brandt in het startscreen.

Netwerkconfiguratie resetten

- Raak aan.
- Swipe naar links of rechts totdat @ in het midden wordt weergegeven.
- Raak @ aan.
- Swipe naar rechts totdat in het midden wordt weergegeven.
- Raak aan.
- Raak OK aan.

Alle instellingen en ingevoerde waarden voor Miele@home worden gereset.

De wifi-verbinding is gedeactiveerd, dooft.

Herstel de netwerkconfiguratie wanneer u het koelapparaat afvoert, verkoopt of een gebruikt koelapparaat gaat gebruiken. Alle persoonlijke gegevens worden van het koelapparaat verwijderd. Bovendien heeft de vorige eigenaar geen toegang meer tot het koelapparaat.

Het volume van de waarschuwings- en geluidssignalen / wijzigen

U kunt het volume van de waarschuwings- en geluidssignalen wijzigen (bijv. bij een deuralarm of een foutmelding). Of u kunt de waarschuwings- en geluidssignalen uitschakelen als deze u storen.



- Raak aan.
- Swipe naar links of rechts totdat in het midden wordt weergegeven.
- Raak aan.
- Selecteer het gewenste volume door de segmentbalk naar links of naar rechts te swipen.
- Bevestig het gewenste volume door de segmentbalk aan te raken.

Het wijzigen van instellingen

Als de waarschuwings- en geluidssignalen uitgeschakeld zijn, verschijnt .

De helderheid van het display wijzigen





U kunt de helderheid van het display aan het omgevingslicht aanpassen.

- Raak  aan.
- Swipe naar links of rechts totdat  in het midden wordt weergegeven.
- Raak  aan.
- Selecteer het gewenste helderheidsniveau door de segmentbalk naar links of naar rechts te swipen.
- Bevestig het gewenste helderheidsniveau door de segmentbalk aan te raken.

Demo-functie uitschakelen

Met de demo-functie  kan de vakhandel het koelapparaat presenteren zonder de koeling in te hoeven schakelen. Voor particulier gebruik is deze instelling niet relevant.



Als de demo-functie standaard ingeschakeld is, verschijnt  in het startscreen.

- Raak  aan.
- Raak  aan.
- Swipe naar links of rechts totdat  in het midden wordt weergegeven.
- Raak  aan.

Nadat de demo-functie  uitgeschakeld is, wordt het koelapparaat uitgeschakeld en moet het opnieuw worden ingeschakeld.

Instellingen naar de fabrieksinstellingen resetten

Alle instellingen van het koelapparaat worden naar de fabrieksinstellingen gereset (instellingen zie hoofdstuk “Beschrijving van het apparaat”).

- Raak  aan.
- Swipe naar links of rechts totdat  in het midden wordt weergegeven.
- Raak  aan.

In het display verschijnt .

- Raak **OK** aan.

Het koelapparaat wordt uitgeschakeld en moet opnieuw worden ingeschakeld.



Informatie

In het display verschijnen gegevens van het apparaat (typeaanduiding en serienummer).

Houd deze gegevens bij de hand:



- voor het opnemen van het koelapparaat in uw wifi-netwerk (zie het hoofdstuk “Overige instellingen”, paragraaf “Miele@home”) (afhankelijk van het model).
- voor het melden van een storing bij Miele (zie het hoofdstuk “Service”).
- voor het opvragen van informatie bij de EPREL-databank (zie het hoofdstuk “Service”).



Vervangingsindicator anti-geurfilters

Nadat de anti-geurfilters zijn geplaatst (bij te bestellen accessoires), moet eerst de vervangingsindicator anti-geurfilters  in de instellingsmodus  worden geactiveerd.

De vervangingsindicator  voor de anti-geurfilters in het startscreen herinnert u er ca. om de 6 maanden aan dat de anti-geurfilters moeten worden vervangen (zie hoofdstuk “Reiniging en onderhoud”, paragraaf “Anti-geurfilters vervangen”).

Reinigingsmodus

De reinigingsmodus  maakt een eenvoudige reiniging van de koelzone mogelijk (zie hoofdstuk “Reiniging en onderhoud”). De binnenverlichting blijft ingeschakeld, hoewel de koelzone uitgeschakeld is. Akoestische en optische signalen zijn ook uitgeschakeld. Als de reinigingsmodus  ingeschakeld is, wordt dit in het startscreen weergegeven.



Na de reiniging moet de reinigingsmodus  worden uitgeschakeld. Als de deur van het apparaat langer dan 10 minuten gesloten is, wordt de reinigingsmodus  automatisch uitgeschakeld.

Deuralarm

Deuralarm bij handmatig openen van de deur



De deur staat langere tijd open.

Dit koelapparaat heeft een deuralarm dat in werking treedt wanneer de deur te lang openstaat. Daarmee wordt voorkomen dat er onnodig veel energie wordt verbruikt en dat het voor de opgeslagen levensmiddelen te warm wordt.

Als de deur van het apparaat langdurig openstaat, wordt   in de temperatuuraanduiding geel verlicht. Daarnaast klinkt er een waarschuwingssignaal en knippert de binnenverlichting.



Het tijdsbestek tot de activering van het deuralarm kan worden gewijzigd (zie hoofdstuk “Het wijzigen van instellingen”).

Het akoestische waarschuwingssignaal van het deuralarm kan worden uitgeschakeld (zie het hoofdstuk “Het wijzigen van instellingen”).

Zodra de deur van het apparaat gesloten wordt, stopt het waarschuwingssignaal en dooft   in het display.

Deuralarm voortijdig uitschakelen

■ Raak   in het display aan.



Het waarschuwingssignaal stopt, het symbool   dooft en de binnenverlichting brandt weer constant.

Als de deur van het apparaat niet wordt gesloten, wordt het deuralarm na ca. 1 minuut herhaald.



Deuralarm bij automatische deuropening

ActiveDoor sluit binnenkort.

Dit koelapparaat heeft een deuralarm dat in werking treedt wanneer de deur te lang openstaat. Daarmee wordt voorkomen dat er onnodig veel energie wordt verbruikt en dat het voor de opgeslagen levensmiddelen te warm wordt.



Als de deur te lang geopend is, verschijnt   geel in het display. Daarnaast klinkt er een waarschuwingssignaal en brandt de binnenverlichting knipperend.

Het akoestische waarschuwingssignaal van het deuralarm kan worden uitgeschakeld (zie het hoofdstuk “Het wijzigen van instellingen”).



Na korte tijd sluit de deur automatisch. Het waarschuwingssignaal stopt en   verdwijnt van het display.

Deuralarm ActiveDoor vroegtijdig uitschakelen

■ Raak   in het display aan.

Het waarschuwingssignaal stopt, het symbool   dooft en de binnenverlichting brandt weer constant.

Als de deur van het apparaat niet wordt gesloten, wordt het deuralarm na ca. 1 minuut herhaald.

In de temperatuuraanduiding verschijnt   geel verlicht. Daarnaast klinkt er een waarschuwingssignaal en brandt de binnenverlichting knipperend (zie paragraaf “Deuralarm: deur staat langere tijd open”).

Levensmiddelen in de koelzone bewaren

 Explosiegevaar door brandbare gasmengsels.

Brandbare gasmengsels kunnen ontbranden door elektrische onderdelen. Bewaar geen explosieve stoffen en geen producten met brandbare drijfgassen (bijv. spuitbussen) in het koelapparaat. Dergelijke spuitbussen kunt u herkennen aan de hand van de opgedrukte inhoudsopgave of een vlam-symbool. Eventueel ontsnappende gassen kunnen ontbranden door elektrische onderdelen.

 Gevaar voor beschadiging door levensmiddelen die vet of olie bevatten.

Als u vet- of oliehoudende levensmiddelen in het apparaat of de deur van het apparaat bewaart, kunnen spanningsscheuren in de kunststof ontstaan waardoor deze knapt of scheurt.

Voorkom dat vet of olie in aanraking komt met kunststof onderdelen van het koelapparaat.

Als de luchtcirculatie niet voldoende is, wordt de koelcapaciteit lager en stijgt het energieverbruik.

Leg de levensmiddelen niet te dicht op elkaar, zodat de lucht goed kan circuleren.

Dek de ventilator op de achterwand niet af.

Gedeelten met verschillende temperaturen

Door de natuurlijke luchtcirculatie ontstaan er verschillende temperaturen in de koelzone.

De koude, zware lucht zakt naar het onderste gedeelte van de koelzone. Maak gebruik van deze verschillende temperaturen als u de levensmiddelen in het apparaat legt.

Dit is een koelapparaat met automatische dynamische koeling, waarbij er een gelijkmatige temperatuur wordt bereikt als de ventilator draait. Het verschil tussen de verschillende koelzones is daardoor minder groot.

Warmste gedeelte

Het minst koele gedeelte in de koelkast / koelzone bevindt zich helemaal bovenin tegen de deur. Gebruik dit gedeelte voor het opslaan van boter zodat deze smeerbaar blijft en voor kaas zodat deze zijn aroma niet verliest.

Koudste gedeelte

Het koudste gedeelte in de koelzone bevindt zich direct boven de isolatieplaat voor de PerfectFresh Active-zone en bij de achterwand. In de vakken van de PerfectFresh Active-zone heersen nog lagere temperaturen.

Als u de temperatuur instelt op 4 °C en de koelzone goed schoonhoudt, kunnen bacteriën zich langzamer vermenvuldigen, bijv. Salmonella en Listeria-bacteriën, die kunnen leiden tot ernstige voedselvergiftingen.

Gebruik deze gedeeltes, dus in de koelzone en in de PerfectFresh Active-zone, daarom voor alle levensmiddelen die niet lang houdbaar zijn, zoals:

- vis, vlees, gevogelte
- worst, kant-en-klaargerechten
- levensmiddelen waar eieren of room in zitten

Levensmiddelen in de koelzone bewaren

- vers deeg, taart-/cake-, pizza- of quiche-deeg
- producten van rauwe melk
- humus, groentespread, plantaardige vervangers van verse kaas
- in folie verpakte voorgesneden groenten
- in het algemeen alle verse levensmiddelen (waarvan de minimale houdbaarheidsdatum alleen geldt bij een bewaartemperatuur van minstens 4 °C)

Niet geschikt voor de koelzone

Koudegevoelige levensmiddelen zijn niet geschikt om bij temperaturen onder 5 °C te worden bewaard.

Tot de koudegevoelige levensmiddelen behoren onder andere:

- ananas, avocado's, bananen, granaatappels, mango's, meloenen, papaja's, passievruchten, citrusvruchten (zoals citroenen, sinaasappelen, mandarijntjes, grapefruit)
- fruit (dat nog verder moet rijpen)
- aubergines, komkommers, aardappels, paprika's, tomaten, courgettes
- harde kazen (zoals parmezaan en bergkaas)

Tips voor het inkopen van levensmiddelen

De belangrijkste voorwaarde om levensmiddelen lang te kunnen bewaren, is dat ze vers in het koelapparaat gelegd worden.

Let ook op de houdbaarheidsdatum en de juiste bewaartemperatuur.

Zorg dat de levensmiddelen zo koel mogelijk blijven, als u ze bijvoorbeeld in de warme auto transporteert.

Levensmiddelen juist bewaren

Bewaar levensmiddelen in de koelzone verpakt of goed afgedekt (in de PerfectFresh Active-zone zijn er uitzonderingen).

Zo nemen ze geen vreemde geuren over, drogen ze niet uit en worden er geen bacteriën overgedragen. Dit is vooral belangrijk als u dierlijke levensmiddelen bewaart. Let vooral op met levensmiddelen zoals rauw vlees en vis. Deze mogen niet in contact komen met andere levensmiddelen.

Als u de temperatuur juist instelt en de koelzone goed schoon houdt, blijven levensmiddelen aanzienlijk langer houdbaar. Afval van levensmiddelen wordt voorkomen.



Levensmiddelen in de PerfectFresh Active-zone bewaren

PerfectFresh Active-zone

De PerfectFresh Active-zone voldoet aan de eisen van een koelvak volgens DIN EN 62552:2020.

De omstandigheden in de PerfectFresh Active-zone zijn optimaal voor het bewaren van fruit, groente, vis, vlees en melkproducten. De levensmiddelen blijven veel langer vers en smaak en vitamines blijven behouden.

In de PerfectFresh Active-zone wordt de temperatuur automatisch geregeld en ligt tussen de 0 en 3 °C. Die temperaturen zijn lager dan in een traditionele koelzone, maar voor levensmiddelen die niet gevoelig zijn voor kou is dit de optimale bewaartemperatuur.

Bovendien kan de luchtvochtigheid in de PerfectFresh Active-zone worden afgestemd op de vochtigheid van de bewaarde levensmiddelen. Als de vernevelaar  is ingeschakeld, worden fruit en groente met waterdamp beneveld. De vernevelaar  wordt ongeveer om de 90 minuten ingeschakeld en altijd als de deur wordt geopend. De verhoogde luchtvochtigheid zorgt ervoor dat de levensmiddelen hun eigen vocht behouden en niet zo snel uitdrogen.

Om levensmiddelen goed te kunnen bewaren, is het essentieel dat ze zich in goede staat bevinden wanneer u ze in de koelkast legt.

Neem de levensmiddelen ca. 30 tot 60 minuten voordat u ze gebruikt uit de PerfectFresh Active-zone. Pas op kamertemperatuur komen aroma en smaak tot hun recht.

In het **vochtvak** is de temperatuur 0 tot 3 °C. De luchtvochtigheid is afhankelijk van de positie van het vakdeksel niet verhoogd δ of verhoogd $\delta\delta\delta$.

Niet verhoogde luchtvochtigheid δ

Bij deze instelling δ wordt het vochtvak een droogtevak (zie paragraaf “Droogtevak”).

Verhoogde luchtvochtigheid $\delta\delta\delta$

Bij deze instelling is het vak geschikt als vochtvak om groenten en fruit te bewaren.

Bij een verhoogde luchtvochtigheid in het vochtvak kan zich condenswater vormen.

Als u denkt dat er te veel condenswater is gevormd en dit invloed heeft op de levensmiddelen, ga dan als volgt te werk:

Verwijder het condenswater met een doek.

Open het deksel door de positie “Niet-verhoogde luchtvochtigheid” δ te kiezen.

Schakel de vernevelaar  uit.

Vochtvak



Levensmiddelen in de PerfectFresh Active-zone bewaren

Verhoogde luchtvochtigheid ∞∞ kiezen

Bij deze instelling ∞∞ moet de vernevelaar ☁ zijn ingeschakeld.

Als de vernevelaar ☁ ingeschakeld is, neemt het energieverbruik iets toe. Ook kan het apparaat meer geluid maken.

- Raak ⚙ aan.
- Swipe naar links of rechts totdat ☁ in het midden staat.
- Raak ☁ aan.
- Swipe naar links totdat de gewenste intensiteit van de vernevelaar (1: geringe bevochtiging; 3: maximale bevochtiging) in het midden staat.
- Raak ter bevestiging de gewenste instelling aan.

Het symbool ☁ brandt oranje.

- Open de lade van het vochtvak.

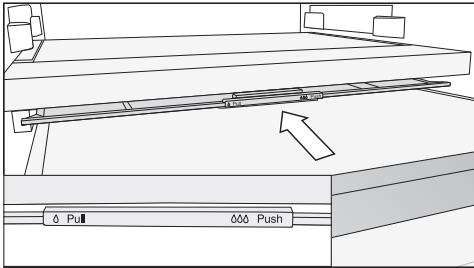

- Schuif het deksel naar achteren totdat u weerstand voelt.

Het deksel is gesloten en de luchtvochtigheid in het vak blijft ∞∞.

Niet-verhoogde luchtvochtigheid ∆ kiezen

Bij deze instelling ∆ moet de vernevelaar ☁ zijn uitgeschakeld.

- Raak ⚙ aan.
- Swipe naar links of rechts totdat ☁ in het midden staat.
- Raak ☁ aan.
- Swipe naar rechts en raak ⏻ aan. Het symbool ☁ brandt wit.
- Open de lade van het vochtvak.

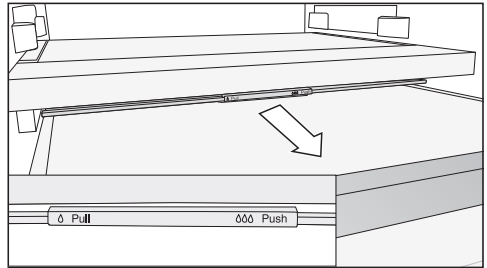

- Trek het deksel van het vak naar voren totdat u weerstand voelt.

Het deksel is geopend en de luchtvochtigheid wordt lager ∆.

Als de levensmiddelen over de rand van de lade uitsteken, kan het deksel verschuiven als de lade erin geschoven wordt en worden gesloten.

Let er bij het vullen van de lade op dat de levensmiddelen niet van onderaf tegen het deksel stoten.

Levensmiddelen in de PerfectFresh Active-zone bewaren

Vernevelaar (humidifier)

Als de vernevelaar  is ingeschakeld, worden fruit en groente die in het vochtvak worden bewaard, steeds als de deur wordt geopend en ongeveer om de 90 minuten met water beneveld. De waterdamp zorgt voor extra vochtigheid in het vochtvak.

De vernevelaar en het bijbehorende waterreservoir bevinden zich in de isolatieplaat tussen koelzone en PerfectFresh Active-zone.

Zorg voor het volgende, voordat u de vernevelaar inschakelt (zie hoofdstuk “Het wijzigen van instellingen”):

- Het waterreservoir is gereinigd, met water gevuld en vastgeklikt.
- Het deksel van het vochtvak is gesloten (instelling .

Het water in het waterreservoir is voldoende voor ca. 4 maanden.

Het waterreservoir hoeft pas te worden bijgevuld als de vernevelaar geen waterdamp meer produceert.

 Gevaar voor beschadiging door ongeschikte vloeistof.

Suikerhoudende vloeistoffen kunnen de vernevelaar buiten werking stellen. Vul het waterreservoir uitsluitend met vers drinkwater.

 Gevaar voor de gezondheid door verontreinigd water.

Het gebruik van verontreinigd water kan tot vergiftigingen leiden. Vul het waterreservoir uitsluitend met vers drinkwater.

 Gevaar voor de gezondheid door bacteriën in het water.

Als water langere tijd in het waterreservoir zit, kunnen er ziektekiemen ontstaan. Dit is gevaarlijk voor de gezondheid.

Reinig het waterreservoir voor de vernevelaar en vul het waterreservoir met vers drinkwater als het koelapparaat of de koelzone langere tijd (meer dan 2 dagen) uitgeschakeld was of als de vernevelaar langere tijd (meer dan 2 dagen) uitgeschakeld was.

Reinig het waterreservoir voor de vernevelaar en vul het met vers drinkwater als de vakantiemodus  gedurende een langere periode (meer dan 2 weken) was ingeschakeld.

Levensmiddelen in de PerfectFresh Active-zone bewaren

Waterreservoir voor de vernevelaar vullen

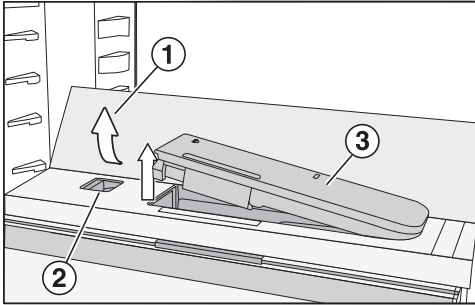

- Druk op de achterste buitenhoeken van de glasplaat ①.

De glasplaat klappt aan de voorkant omhoog.

- Til de glasplaat op en klap deze naar achteren.

De glasplaat staat rechtop.

- Druk de schuifschakelaar ② naar links.

Het waterreservoir ③ komt omhoog.

- Haal het waterreservoir uit het apparaat en vul het tot aan de markering met drinkwater.

- Plaats het waterreservoir terug.

- Klap de glasplaat ① omlaag.

Droogtevak



In het **droogtevak** is de temperatuur 0 tot 3 °C, de luchtvochtigheid is niet verhoogd Δ.

Het droogtevak is bijzonder geschikt voor het bewaren van bederfelijke levensmiddelen, zoals:

- verse vis, schaal- en schelpdieren
- vlees, gevogelte, worst
- rauwkostsalades
- zuivelproducten zoals melk, yoghurt, kaas, slagroom, kwark etc.
- plantaardige producten zoals tofu, haverdrank, humus, groentespread, vlees- en kaasvervangende producten etc.
- Bovendien kunt u hier allerlei andere levensmiddelen bewaren, mits deze verpakt zijn.

Houd er rekening mee dat eiwitrijke levensmiddelen sneller bederven. Zo bederven schaal- en schelpdieren bijv. sneller dan vis, en vis bederft weer sneller dan vlees.

Bewaar deze levensmiddelen om hygiënische redenen alleen **verpakt of in een bakje**.

Levensmiddelen in de PerfectFresh Active-zone bewaren

Bent u niet tevreden met de manier waarop uw levensmiddelen worden gekoeld (bijv. wanneer ze al na korte tijd slap worden), neem dan onderstaande tips in acht:

- Bewaar alleen verse levensmiddelen in de koelkast. De staat waarin levensmiddelen verkeren, is essentieel voor het resultaat.
- Reinig de vakken van de PerfectFresh Active-zone vóórdát u de levensmiddelen daarin legt.
- Dep zeer vochtige levensmiddelen af voordat u ze in de koelkast bewaart.
- Leg geen koudegevoelige levensmiddelen in de PerfectFresh Active-zone (zie hoofdstuk “Levensmiddelen in de koelzone bewaren”, paragraaf “Niet geschikt voor de koelzone”).
- Kies voor het bewaren van het levensmiddel het juiste PerfectFresh Active-vak en de juiste positie van het deksel (niet-verhoogde luchtvochtigheid δ of verhoogde luchtvochtigheid $\delta\delta$).
- Een verhoogde luchtvochtigheid $\delta\delta$ in het vochtvak wordt alleen bereikt door het vocht van de levensmiddelen die in dat vak worden bewaard, mits ze onverpakt worden bewaard. Hoe meer levensmiddelen er in het vak worden bewaard, des te hoger de vochtigheid.
- Zorg ervoor dat de vakken niet te vol zitten.
- Als u denkt dat er bij de instelling $\delta\delta$ te veel condenswater is gevormd en dit invloed heeft op de levensmiddelen:
 - Verwijder het condenswater met een doek.
 - Plaats een rooster of iets dergelijks in de lade, zodat het overtollige vocht kan weglopen.
 - Open het deksel door de positie “Niet-verhoogde luchtvochtigheid δ ” te kiezen en schakel de vernevelaar  uit.
- Als de luchtvochtigheid ondanks de instelling $\delta\delta$ te laag is, kunt u de levensmiddelen het beste in luchtdichte verpakkingen bewaren.
- Als u het gevoel heeft dat de temperatuur in de PerfectFresh Active-zone te hoog of te laag is, kunt u eerst proberen dit via de koelzone te regelen door de temperatuur iets te wijzigen, ca. 1 tot 2 °C. Pas wanneer zich ijskristallen op de bodem van de PerfectFresh Active-vakken vormen, dient u de temperatuur te verhogen om te voorkomen dat de levensmiddelen door de koude niet meer kunnen worden gebruikt.
- Als de wijziging van de temperatuur in de koelzone niet voldoende is, wijzigt u de temperatuur in de PerfectFresh Active-zone (zie hoofdstuk “De juiste temperatuur”).

Ontdooien

Koelzone en PerfectFresh Active-zone

De koelzone en de PerfectFresh Active-zone worden automatisch ontdooid.

Het dooiwater loopt via het gootje en de afvoeropening voor het dooiwater in het verdampingssysteem aan de achterkant van het koelapparaat. Door de warmte van de compressor verdampt het dooiwater automatisch.

Houd het gootje en de afvoeropening voor het dooiwater schoon. Het dooiwater moet altijd probleemloos afgevoerd kunnen worden.

Het typeplaatje in het koelapparaat mag niet worden verwijderd. De gegevens zijn nodig in geval van storing.

Zorg ervoor dat er geen water komt in de elektronische besturing of de verlichting.

 Gevaar voor beschadiging door binnendringend vocht.

De stoom van een stoomreiniger kan kunststof en elektrische onderdelen beschadigen.

Gebruik geen stoomreiniger om het koelapparaat te reinigen.

Er mag geen reinigingswater in de afvoeropening voor het dooiwater lopen.

Opmerkingen over het reinigingsmiddel

Gebruik in het koelapparaat alleen reinigings- en onderhoudsmiddelen die geen risico vormen voor de levensmiddelen.

Om beschadigingen aan de oppervlakken te voorkomen, gebruikt u bij de reiniging **geen**





- soda-, ammoniak-, zuur- of chloridehoudende reinigingsmiddelen
- kalkoplossende reinigingsmiddelen
- schurende reinigingsmiddelen (zoals schuurpoeder, schuurmiddel, schuur sponsjes)
- oplosmiddelhoudende reinigingsmiddelen
- reinigingsmiddelen voor roestvrij staal
- reinigingsmiddelen voor vaatwassers

- ovensprays
- glasreinigers
- schurende harde sponsjes en borstels (bijv. schuur sponsjes)
- vlekken sponsjes
- scherpe metalen schrapers

Wij adviseren om een schoon sponsdoekje, lauw water en wat afwasmiddel te gebruiken.

Koelapparaat op de reiniging voorbereiden

Tip: Schakel de reinigingsmodus  in. De koeling in de koelzone is hierbij uitgeschakeld, de binnenverlichting blijft ingeschakeld.

- Raak  aan.
- Swipe naar links of rechts totdat  in het midden wordt weergegeven.
- Raak  aan.
- Raak  aan om het instellingsniveau te verlaten.

Als de reinigingsmodus  ingeschakeld is, wordt dit in het startscreen weergegeven.

- Neem de levensmiddelen uit het apparaat en bewaar ze op een koele plaats.
- Haal de accessoires die verwijderd kunnen worden, voor de reiniging uit het apparaat (zie paragraaf “Accessoires verwijderen, demonteren en reinigen”).

De binnenruimte reinigen

Reinig het koelapparaat regelmatig, minstens een keer in de maand.

Reiniging en onderhoud

Als vervuilingen langer inwerken, kunt u ze soms niet meer verwijderen.

De oppervlakken kunnen verkleuren of veranderen.

Verwijder verontreinigingen bij voorkeur meteen.

- Reinig de **binnenruimte** met een schoon sponsdoekje, lauw water en wat afwasmiddel.
- Neem alles na de reiniging met schoon water af en droog het met een doek.
- Reinig het gootje en de afvoeropening voor het dooiwater vaker met een stokje of iets dergelijks, zodat het dooiwater ongehinderd kan wegstromen.
- Laat de deur van het koelapparaat nog even openstaan om het koelapparaat voldoende te luchten en geurtjes te voorkomen.

Accessoires met de hand of in de vaatwasser reinigen

De volgende onderdelen mogen uitsluitend **handmatig** worden gereinigd:

- de roestvrijstalen panelen of lijsten
- het variabele flessenrek
- het deurvak met de nauwkeurige afstelling
- de kunststof onderdelen van het plateau met draaibare bodem (FlexiTray)
- de achterste beschermlijst en de houders aan de zijkant van de ladenmodule (CompactCase)
- het plateau met de tekst
- de isolatieplaat met het flessenrek
- alle laden en deksels van vakken (afhankelijk van het model)

- de sorteerbox

De volgende onderdelen zijn **geschikt voor de vaatwasser**:

 Kans op beschadigingen door te hoge temperaturen in de vaatwasser. Delen van het koelapparaat kunnen onbruikbaar worden wanneer ze bij temperaturen van meer dan 55 °C in de vaatwasser worden gereinigd en bijvoorbeeld vervormen. Gebruik voor onderdelen die in de vaatwasser kunnen worden gereinigd uitsluitend programma's tot maximaal 55 °C.

Kunststof onderdelen kunnen in de vaatwasser verkleuren wanneer ze in aanraking komen met natuurlijke kleurstoffen, zoals die van wortels, tomaten en ketchup. Een dergelijke verkleuring heeft geen effect op de gebruiksmogelijkheden.

- de flessensteun, het eierrek
- de deurvakken en flessenvakken in de deur (zonder roestvrijstalen paneel)
- de geleiderails voor het deurvak met nauwkeurige afstelling
- de plateaus (zonder lijsten en zonder tekst)
- de 2 onderdelen van het waterreservoir voor de vernevelaar
- de adapters voor de bakplaat
- de houder voor de anti-geurfilters (verkrijgbaar als bij te bestellen accessoire)

Accessoires voor de reiniging verwijderen en demonteren

Deurvak met nauwkeurige afstelling verwijderen

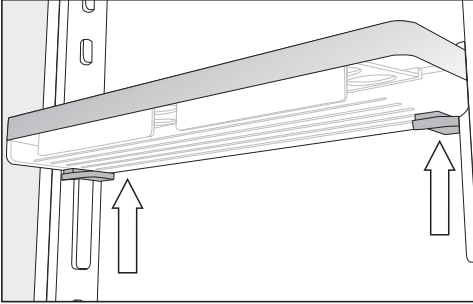

- Pak het deurvak met beide handen vast, druk aan beide kanten de grijze toetsen onder het deurvak in en schuif het deurvak omhoog van de geleiderails.
- Haal de geleiderail van de nokken.
- Plaats de geleiderail na de reiniging op de gewenste positie. Plaats de tweede geleiderail parallel aan de eerste rail op de tegenoverliggende kant.
- Schuif het deurvak weer van bovenaf op de geleiderails.

Deurvak/flessenvak demonteren

Verwijder de roestvrijstalen panelen voordat u het deurvak/flessenvak in de vaatwasser reinigt.

Om de roestvrijstalen panelen te verwijderen, gaat u als volgt te werk:

- Plaats het deurvak/flessenvak op het werkblad.

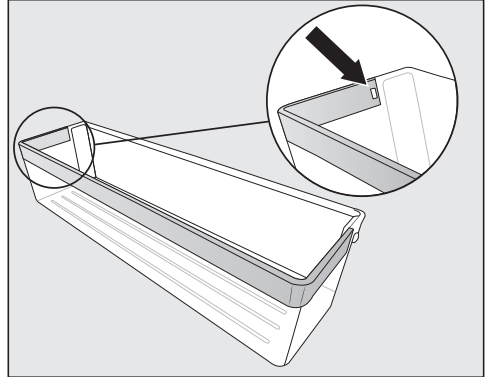

- Druk de vergrendelingsnok in, zodat deze naar buiten komt. Nu komt het hele roestvrijstalen paneel los.
- Bevestig het roestvrijstalen paneel na de reiniging in omgekeerde volgorde op het deurvak.

Plateaus met en zonder verlichting demonteren

⚠ Pas op voor beschadiging door verkeerde reiniging.

De roestvrijstalen lijst met led-verlichting raakt beschadigd als deze voor de reiniging in water wordt gelegd.

Reinig de roestvrijstalen lijst met led-verlichting met een vochtige doek.

Verwijder de roestvrijstalen lijst of de roestvrijstalen lijst met led-verlichting, voordat u het plateau reinigt.

- Leg het plateau op een zachte ondergrond op het werkblad (bijv. op een theedoek) met de bovenkant naar beneden.

Reiniging en onderhoud

 Pas op voor beschadiging door verkeerd gebruik.

Bij het lostrekken van de roestvrijstalen lijst met led-verlichting kunnen de metalen contacten beschadigd raken.

Deze contacten, in de linkerhoek aan de voorkant, voorzien de led-verlichting van stroom. Maak altijd eerst de kant los waar zich geen contacten bevinden.

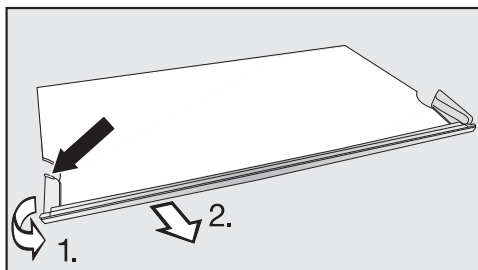

■ Pak aan de linkerkant van de roestvrijstalen lijst de kunststof houder bij het achterste punt vast.

1. Trek de kunststof houder van het plateau af en
2. Trek tegelijkertijd de lijst eraf. Nu komt ook de tegenoverliggende kant los.

■ Zet de roestvrijstalen lijst na de reiniging in omgekeerde volgorde weer op het plateau.

Plateau met draaibare bodem (Flexi-Tray) uit elkaar halen

 Kans op letsel door eruit vallende glasplaat.

Wanneer het plateau wordt verwijderd, kan de draaibare bodem eruit draaien en kan de glasplaat in de bodem eruit vallen en breken.

Houd de draaibare bodem vast, als u deze verwijdert.

■ Leg het plateau met draaibare bodem op een zachte ondergrond (bijv. een theedoek) op het werkblad.

Reiniging en onderhoud

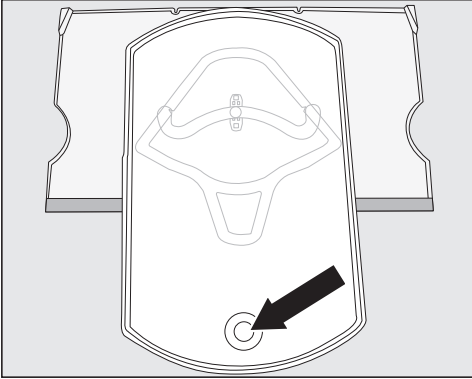

- Draai het tablet naar voren. Til de glasplaat van onderaf door de opening op en verwijder deze.
- Draai het tablet weer terug naar de uitgangspositie op het plateau.

U kunt de bodem alleen van het plateau losmaken als de bodem in de oorspronkelijke positie op het plateau is gedraaid. De verbindingsknop moet zich in de ronde eindpositie van de loopgeleiding ① bevinden.

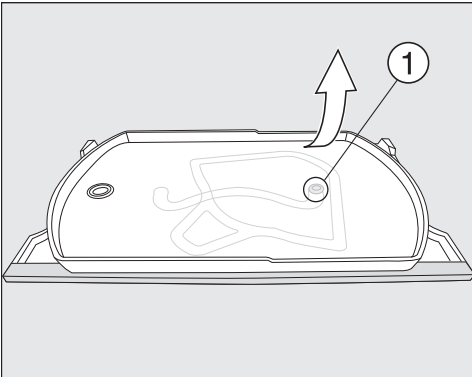

- Houd het onderste plateau rechtsboven vast en trek het tablet krachtig van het plateau.

De verbindingsknop op het tablet komt los van de ronde eindpositie van de loopgeleiding ①.

Nu kunt u alle onderdelen uit elkaar halen en reinigen.

Onder het kunststof plateau bevindt zich een glasplaat die door vergrendelingsnokken ② op de buitenste rand van het plateau wordt vastgehouden. De glasplaat kan ook worden verwijderd voor verdere reiniging, zoals hieronder beschreven:

- Draai het plateau, zodat het roestvrijstalen paneel achter zit en de voorkant iets over het werkblad uitsteekt.

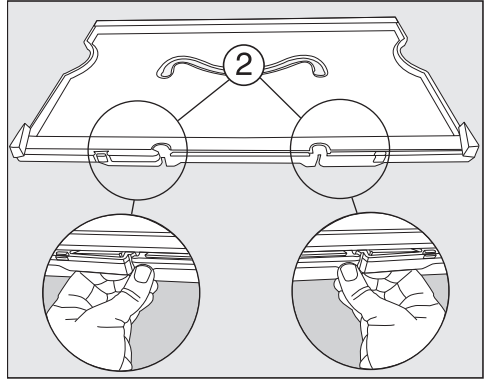

- Ontgrendel de vergrendelingsnokken ② en til het plateau op.

De glasplaat is los. Beide onderdelen kunnen nu worden gereinigd.

Plateau met draaibare bodem (Flexi-Tray) in elkaar zetten

- Plaats het kunststof plateau zo op het werkblad dat de uitholling zich bovenaan bevindt en het roestvrijstalen paneel zich vooraan bevindt.

Reiniging en onderhoud

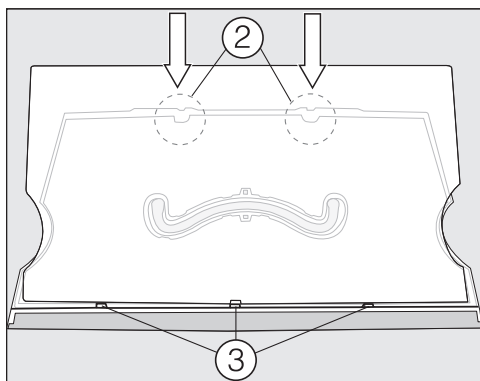

- Plaats eerst de glasplaat in de groeven ③ en klik deze dan vast in de ver-grendelingsnokken ②.
- Keer het plateau om, zodat het kunst-stof oppervlak naar boven ligt.

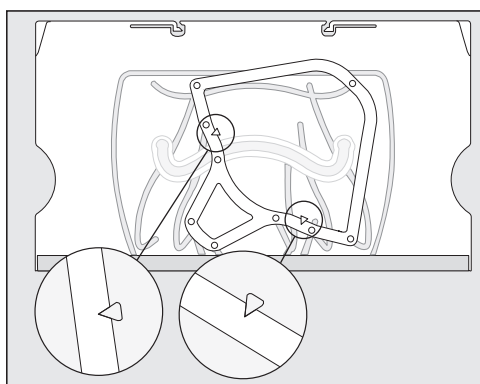

- Leg het frame zodanig op het plateau dat de pijlpunten op het plateau in de puntige uitsparingen op het frame passen.

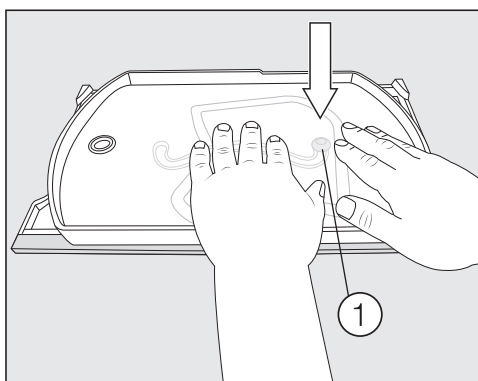

- Pak het tablet vast met de verbind-ingsknop naar beneden en duw de verbindingsknop met kracht in de ron-de eindpositie van de loopgelei-ding ①.
- Leg de bodem in het tablet.

Ladenmodule (CompactCase) verwij-deren en demonteren

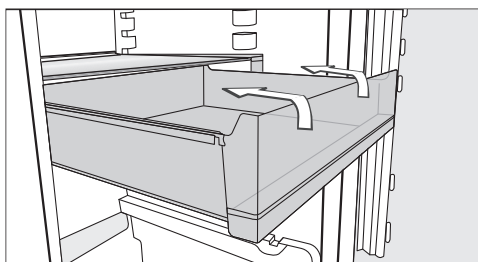

- Trek de lade naar buiten totdat u weerstand voelt. Kantel de lade iets omhoog en haal de lade eruit.

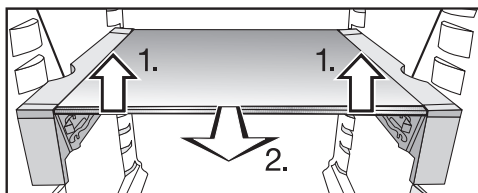

- Til het plateau met de houder met beide handen aan de voorkant iets op 1.).

Reiniging en onderhoud

- Trek het plateau een stuk naar voren 2.) en verwijder het plateau met de uitsparingen links en rechts over de plateauribben heen naar boven toe of schuin eruit.
- Leg het plateau en de houder op het werkblad op een zachte ondergrond (bijv. een theedoek).

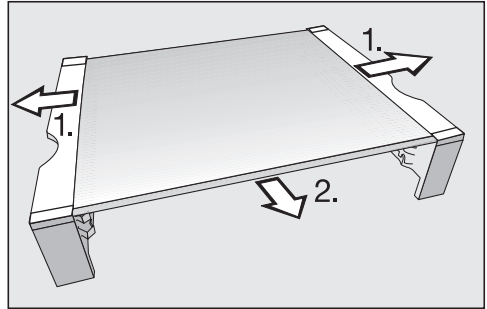

- Trek de houders aan de zijkant van het plateau los 1.).
- Trek de roestvrijstalen lijst aan de voorkant eraf 2.).
- Zet na de reiniging de roestvrijstalen lijst, de beschermlijst en de houders weer op het plateau.
- Plaats het plateau en de houder van bovenaf of van de zijkant in het koelapparaat.
- Schuif het plateau tot aan de aanslag naar achteren.
- Plaats de lade van bovenaf naar wens in het bovenste of onderste niveau in de houder.

Laden uit de koelzone verwijderen

- Trek de lade naar buiten totdat u weerstand voelt.

De lade is aan de achterkant met klemmen vergrendeld. De lade moet voor verwijdering worden losgeklikt.

Reiniging en onderhoud

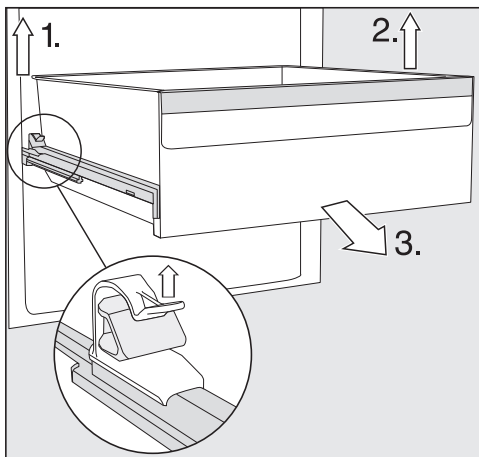

- 1. Til de linkerklem op en trek de lade tegelijkertijd naar voren toe uit de vergrendeling.
- 2. Doe hetzelfde aan de andere kant. De lade is niet meer vergrendeld.
- 3. Trek de lade er nu met kracht naar voren toe uit.

Schuif de telescopische geleiders daarna weer naar binnen om beschadigingen te voorkomen.

! Pas op voor beschadiging door verkeerde reiniging.

De telescopische geleiders bevatten een speciaal vet dat er bij het reinigen kan worden uitgespoeld. Daardoor kunnen de telescopische geleiders worden beschadigd.

Reinig de geleiders met een vochtige doek.

De laden terugplaatsen

- Schuif de rails helemaal naar binnen en plaats de lade erop.
- Schuif de lade krachtig in het koelapparaat totdat deze hoorbaar vastklikt.

Waterreservoir voor de vernevelaar verwijderen en demonteren

! Gevaar voor de gezondheid door bacteriën in het water.

Als water langere tijd in het waterreservoir zit, kunnen er ziektekiemen ontstaan. Dit is gevaarlijk voor de gezondheid.

Reinig het waterreservoir voor de vernevelaar en vul het waterreservoir met vers drinkwater als het koelapparaat of de koelzone langere tijd (meer dan 2 dagen) uitgeschakeld was of als de vernevelaar langere tijd (meer dan 2 dagen) uitgeschakeld was.

Reinig het waterreservoir voor de vernevelaar en vul het met vers drinkwater als de vakantiemodus  gedurende een langere periode (meer dan 2 weken) was ingeschakeld.

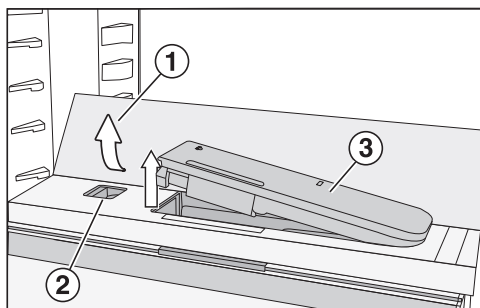

- Druk op de achterste buitenhoeken van de glasplaat ①.

De glasplaat klappt aan de voorkant omhoog.

- Til de glasplaat op en klap deze naar achteren.

De glasplaat staat rechtop.

- Druk de schuifschakelaar ② naar links.

Het waterreservoir ③ komt omhoog.

- Verwijder het waterreservoir.

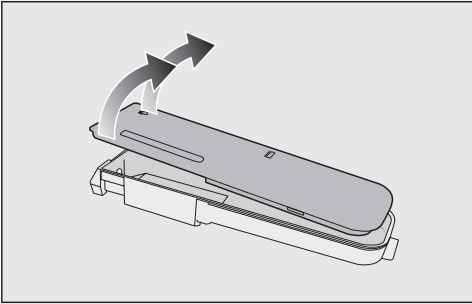

- Demonteer het waterreservoir in 2 onderdelen en reinig de onderdelen handmatig of in de vaatwasser.
- Plaats het waterreservoir terug.
- Klap de glasplaat ① omlaag.

Isolatieplaat met flessenrek verwijderen

- Verwijder de voorste en de achterste glasplaat van de isolatieplaat.

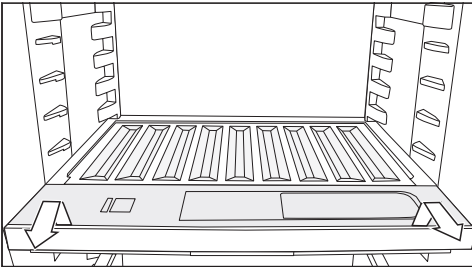

- Til het flessenrek aan de voorkant op en trek het uit het koelapparaat.
- Schuif het flessenrek na de reiniging terug totdat u weerstand voelt en druk het flessenrek omlaag.
- Leg de glasplaten weer op de isolatieplaat.

Deksel verwijderen

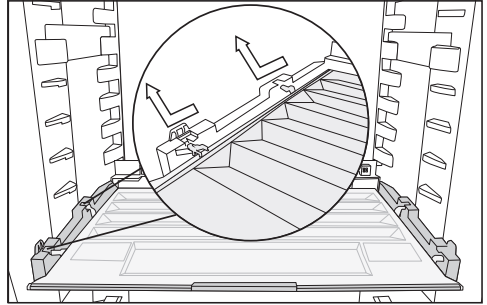

- Til het deksel aan de voorkant op en trek het eruit.
- Schuif het deksel na de reiniging terug.

Anti-geurfilters vervangen (bij te bestellen accessoire)

Vervang circa elke 6 maanden de anti-geurfilters in de houder.

Het symbool  op het startscreen herinnert u eraan dat de anti-geurfilters moeten worden vervangen.

Anti-geurfilters KKF-RF zijn verkrijgbaar bij Miele, in de vakhandel of via internet.

- Trek de houder voor de anti-geurfilters naar boven toe van het plateau af.

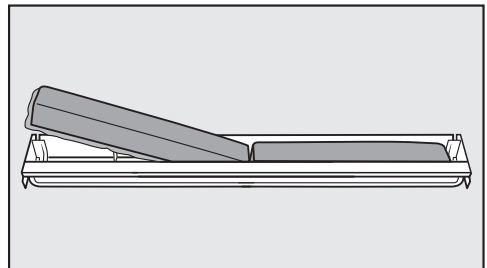

- Verwijder de beide anti-geurfilters en plaats de nieuwe filters met de rondomlopende rand naar beneden in de houder.

Reiniging en onderhoud

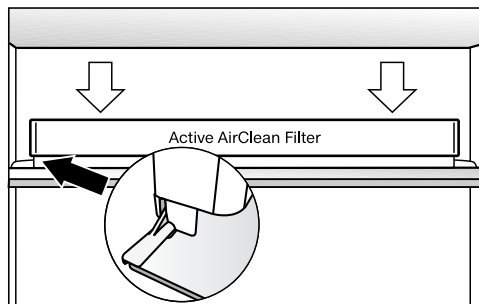

- Plaats de houder in het midden op de achterste beschermlijst van het plateau, zodat de houder daar vastklikt.
- Bevestig het vervangen van de filters door op het display het symbool  aan te raken.

Het lampje voor het vervangen van de anti-geurfilters gaat uit en de teller wordt gereset.

Het symbool  dooft.

Deurdichting reinigen

 Pas op voor beschadiging door verkeerde reiniging.
De deurdichting kan poreus worden als deze met olie of vet wordt behandeld.
Behandel de deurdichting niet met olie of vet.



- Reinig de deurdichting regelmatig alleen met helder water en wrijf de deurdichting daarna met een doek grondig droog.

Ventilatieopeningen reinigen

Stof op de onderdelen verhoogt het energieverbruik.

- Reinig de ventilatieopeningen regelmatig met een borsteltje of een stofzuiger (gebruik daarvoor bijv. de reliëfborstel voor Miele stofzuigers).

Na het reinigen

- Schakel de reinigingsfunctie weer uit door in het startscreen  aan te raken.
- Raak opnieuw  aan.

Als de reinigingsfunctie uitgeschakeld is, brandt het symbool  wit.

Het koelapparaat begint weer te koelen.



- Plaats alle onderdelen terug in het koelapparaat.
- Schakel de functie SuperKoelen  een tijdje in, zodat de temperatuur in het koelapparaat snel daalt.
- Leg pas levensmiddelen in het koelapparaat als de temperatuur laag genoeg is.
- Sluit de deur/deuren van het apparaat.

De meeste storingen en problemen die bij dagelijks gebruik kunnen optreden, kunt u zelf verhelpen. U bespaart daarmee niet alleen tijd, maar ook kosten, omdat u Miele niet hoeft in te schakelen.

Op www.miele.com/service vindt u informatie over hoe u zelf storingen kunt verhelpen.

De volgende tabellen helpen u de oorzaken van een probleem te achterhalen en het probleem te verhelpen.





Open de deuren van het apparaat als het enigszins mogelijk is niet voordat de storing is verholpen. Op deze manier houdt u het koudeverlies zo gering mogelijk.

Probleem	Oorzaak en oplossing
Het koelapparaat koelt niet en de binnenverlichting werkt niet wanneer de deur van het koelapparaat open is.	Het koelapparaat is niet ingeschakeld en in het display brandt  . ■ Schakel het koelapparaat in.
	De stekker zit niet goed in het stopcontact. ■ Steek de stekker in het stopcontact. Als het koelapparaat uitgeschakeld is, verschijnt  in het display.
	De zekering van de huisinstallatie is uitgeschakeld. Het koelapparaat, de huisspanning of een ander apparaat kunnen defect zijn. ■ Neem contact op met een elektricien of met Miele.
De compressor is voortdurend in werking.	Geen storing. Om energie te besparen, schakelt de compressor bij een geringere koel-/vriescapaciteit op een laag toerental over. Daardoor moet de compressor langer werken.
De compressor schakelt steeds vaker en steeds langer in, de temperatuur in het koelapparaat is te laag.	De ventilatie-openingen zijn geblokkeerd of er zit veel stof in. ■ Zorg ervoor dat de ventilatie-openingen niet worden geblokkeerd. ■ Reinig de ventilatie-openingen regelmatig door stof te verwijderen.
	De deur van het apparaat is vaak geopend. Of er zijn grote hoeveelheden levensmiddelen in het apparaat gelegd. ■ Open de deur alleen indien nodig en zo kort mogelijk.
	Na een tijdje wordt automatisch weer de juiste temperatuur bereikt.
	De deur is niet correct gesloten. ■ Sluit de deur van het apparaat.

Nuttige tips

Probleem	Oorzaak en oplossing
	<p>Na een tijdje wordt automatisch weer de juiste temperatuur bereikt.</p> <p>De omgevingstemperatuur is te hoog. Hoe hoger de omgevingstemperatuur is, des te langer is de compressor in werking.</p> <ul style="list-style-type: none"> ■ Volg de aanwijzingen in het hoofdstuk “Installatie”, paragraaf “Plaats van opstelling”. <p>Het koelapparaat is niet goed in de inbouwkast geplaatst.</p> <ul style="list-style-type: none"> ■ Monteer het koelapparaat volgens de instructies in de meegeleverde montagehandleiding op de juiste manier. <p>Er is een te lage temperatuur ingesteld.</p> <ul style="list-style-type: none"> ■ Corrigeer de temperatuurinstelling. <p>De functie SuperKoelen ❄ is nog ingeschakeld.</p> <ul style="list-style-type: none"> ■ Schakel de functie SuperKoelen ❄ zelf eerder uit om energie te besparen.
<p>De compressor schakelt steeds minder vaak en steeds korter in; de temperatuur in het koelapparaat stijgt.</p>	<p>Geen storing. De ingestelde temperatuur is te hoog.</p> <ul style="list-style-type: none"> ■ Corrigeer de temperatuur. ■ Controleer de temperatuur nog een keer na 24 uur.
<p>In het koelapparaat heeft zich een ijslaag gevormd, of in het binneste van het koelapparaat vormt zich condenswater. Het kan zijn dat de deur van het apparaat niet goed sluit.</p>	<p>De deurdichting is uit de groef gegleden.</p> <ul style="list-style-type: none"> ■ Controleer of de deurdichting goed in de groef zit. <p>De deurdichting is beschadigd.</p> <ul style="list-style-type: none"> ■ Controleer of de deurdichting beschadigd is.
<p>De deurdichting is beschadigd of moet vervangen worden.</p>	<p>De deurdichting kan zonder gereedschap vervangen worden.</p> <ul style="list-style-type: none"> ■ Vervang de deurdichting. Deze is verkrijgbaar bij Miele Nederland of bij de vakhandel.









Algemene problemen met het apparaat

Probleem	Oorzaak en oplossing
De bodem van de koelzone is nat.	<p>De afvoeropening voor het dooiwater is verstopt.</p> <ul style="list-style-type: none"> ■ Reinig het gootje en de afvoeropening voor het dooiwater.
Er klinkt geen waarschuwingssignaal, hoewel de deur van het apparaat al een tijdje openstaat.	<p>Dit is geen storing. Het waarschuwingssignaal in de instellingsmodus is uitgeschakeld. Als u het akoestische alarm weer wilt inschakelen:</p> <ul style="list-style-type: none"> ■ Raak  aan. ■ Swipe naar links of rechts totdat  in het midden wordt weergegeven. ■ Raak  aan. ■ Selecteer het gewenste volume door de segmentbalk naar links of naar rechts te swipen. ■ Bevestig het gewenste volume door de segmentbalk aan te raken. <p>Als de waarschuwings- en geluidssignalen ingeschakeld zijn, verschijnt .</p>



Nuttige tips

Meldingen in het display



Melding	Oorzaak en oplossing
In het startscreen brandt  , het koelapparaat koelt niet, maar kan wel gewoon worden bediend en de binnenverlichting functioneert.	De demo-functie is ingeschakeld. <ul style="list-style-type: none">■ Raak  aan.■ Raak  aan.■ Swipe naar links of rechts totdat  in het midden wordt weergegeven.■ Raak  aan. Nadat de demo-functie  uitgeschakeld is, wordt het koelapparaat uitgeschakeld en moet het opnieuw worden ingeschakeld.
In het display brandt  , het koelapparaat kan niet worden bediend.	De reinigingsfunctie is nog ingeschakeld. <ul style="list-style-type: none">■ Schakel de reinigingsfunctie weer uit door in het startscreen  aan te raken.■ Raak opnieuw  aan. Als de reinigingsfunctie uitgeschakeld is, brandt het symbool  wit. Het koelapparaat begint weer te koelen.
Er verschijnt niets in het display. Het display is zwart.	De sabbatmodus  is ingeschakeld: de binnenverlichting is uitgeschakeld en het koelapparaat koelt. <ul style="list-style-type: none">■ Raak het zwarte display aan. In het display verschijnt  . <ul style="list-style-type: none">■ Raak  aan.  brandt oranje. <ul style="list-style-type: none">■ Raak het symbool  opnieuw aan. Als de sabbatmodus uitgeschakeld is, brandt het symbool  wit.
In het display brandt  , het koelapparaat kan niet worden bediend.	De vergrendelingsfunctie is ingeschakeld. <ul style="list-style-type: none">■ Ontgrendel het koelapparaat kort of schakel de vergrendelingsfunctie helemaal uit (zie hoofdstuk “Het wijzigen van instellingen”, paragraaf “Vergrendelingsfunctie /  kort deactiveren/helemaal uitschakelen”).
De automatische deuropening is geactiveerd. In het display brandt   rood en er klinkt een waarschuwingssignaal.	Het alarm is geactiveerd omdat de motor van de automatische deuropening oververhit is. <ul style="list-style-type: none">■ Wacht even af en laat de motor afkoelen.■ Beweeg de deur met uw hand.

Melding	Oorzaak en oplossing
<p>De automatische deuropening is geactiveerd. In het display brandt  geel, er klinkt ook een waarschuwingssignaal.</p>	<p>Een obstakel blokkeert de deurbeweging.</p> <ul style="list-style-type: none"> ■ Verwijder het obstakel. ■ Beweeg de deur met uw hand. <p>Het mechanisme van het deurscharnier is geblokkeerd.</p> <ul style="list-style-type: none"> ■ Beweeg de deur niet tegen de motorbeweging in. De deurscharnieren kunnen beschadigd raken. ■ Neem contact op met Miele.
<p>In het startscreen brandt het symbool , er klinkt ook een geluidssignaal.</p>	<p>De vervangingsindicator voor de anti-geurfilters  herinnert u eraan dat de anti-geurfilters moeten worden vervangen.</p> <ul style="list-style-type: none"> ■ Vervang de anti-geurfilters in de houder (zie hoofdstuk “Reiniging en onderhoud”, paragraaf “Anti-geurfilters vervangen (bij te bestellen accessoires)”) en bevestig de vervanging van de anti-geurfilters door op het symbool  in het display te drukken. <p>Het symbool  dooft.</p>
<p>In het display brandt  geel, er klinkt een waarschuwingssignaal en de binnenverlichting knip-pert.</p>	<p>Het deuralarm is geactiveerd. ActiveDoor is niet geactiveerd.</p> <ul style="list-style-type: none"> ■ Raak  in het display aan. <p>Het waarschuwingssignaal stopt, het symbool  dooft en de binnenverlichting brandt weer constant.</p> <ul style="list-style-type: none"> ■ Sluit de deur van het apparaat.

Nuttige tips



Melding	Oorzaak en oplossing
<p>In het display brandt  rood, soms verschijnt een storingscode F met cijfers. Bovendien klinkt er een zoemer.</p>	<p>Er is sprake van een storing.</p> <ul style="list-style-type: none">■ Schakel het waarschuwingssignaal uit door in het display  aan te raken.■ Neem contact op met Miele. <p>Om de storing te melden, moet u naast de storingscode ook de typeaanduiding van het koelapparaat en het serienummer weten. Deze informatie kunt u direct laten weergeven:</p> <ul style="list-style-type: none">■ Raak daarvoor in het display  aan. <p>De noodzakelijke gegevens verschijnen in het display. Als u bevestigt met <i>OK</i>, verlaat u het informatiedisplay en verschijnt de storingscode opnieuw.</p> <p>U kunt het koelapparaat ook direct vanuit de foutmelding uitschakelen.</p> <hr/> <p>Er verschijnt een storing van het apparaat: deze heeft altijd voorrang en breekt iedere instelling direct af die u op dat moment uitvoert.</p> <p>Een storing in het apparaat gaat vóór een deur- en/of temperatuuralarm.</p>

Problemen met de automatische deuropening

Probleem	Oorzaak en oplossing
De deur opent met een veranderde snelheid.	Dit is geen storing! Al naargelang de belading van de binnendeur kan de snelheid veranderen.
In het display verschijnt ⊗. De openingshoek deur kan niet worden opgeslagen.	De openingshoek deur is te klein gekozen. <ul style="list-style-type: none"> ■ Kies een openingshoek deur van minstens 70°. Om de laden er zonder problemen uit te trekken, is een openingshoek deur van 90° optimaal.
De deur reageert niet op het klopsignaal.	Het kloppen is te zwak. <ul style="list-style-type: none"> ■ Verhoog de gevoeligheid van de klopsensor (zie hoofdstuk “Beschrijving apparaat”, paragraaf “Automatische deuropening (ActiveDoor)”).
	De klopfunctie is niet geactiveerd. <ul style="list-style-type: none"> ■ Activeer de automatische deuropening (zie hoofdstuk “Overige instellingen”, paragraaf “Automatische deuropening (ActiveDoor) De deur reageert niet op de spraakopdracht (afhankelijk van het model).
De automatische deuropening is niet geactiveerd. <ul style="list-style-type: none"> ■ Activeer de automatische deuropening (zie hoofdstuk “Overige instellingen”, paragraaf “Automatische deuropening (ActiveDoor)  <p>73</p> 	

Nuttige tips

Problemen met de vernevelaar

Probleem	Oorzaak en oplossing
De vernevelaar benevelt de levensmiddelen in de PerfectFresh Active-zone niet	De vernevelaar is niet ingeschakeld. ■ Raak in de instellingsmodus  het symbool  aan.
	Het deksel is naar voren getrokken en staat dus op de instelling “Niet-verhoogde luchtvochtigheid δ ”. ■ Schuif het deksel naar achter, zodat de instelling “Verhoogde luchtvochtigheid $\delta\delta\delta$ ” gekozen is.
	Er zit niet genoeg water in het waterreservoir. ■ Vul het waterreservoir.
	Het waterreservoir is niet goed vastgeklikt. ■ Plaats het waterreservoir opnieuw, zodat het goed vastklikt.
	Er bevindt zich vuil voor de vernevelaar. ■ Reinig de vernevelaar en het waterreservoir.

Binnenverlichting

 Gevaar voor elektrische schok door blootliggende onderdelen, waarop spanning staat.







Wanneer u de afdekplaat voor de verlichting verwijdert, kunt u in aanraking komen met onderdelen, waarop spanning staat.

Verwijder de afdekplaat voor de verlichting niet. Laat de led-verlichting alleen door de technici van Miele repareren en vervangen.

 Pas op voor letsel door led-verlichting.

Deze verlichting komt overeen met risicogroep RG 2. Als de afdekplaat defect is, kan dat oogletsel veroorzaken.

Kijk niet direct van dichtbij met optische instrumenten (een loep of iets dergelijks) in de verlichting als de afdekplaat voor de verlichting defect is.

Probleem	Oorzaak en oplossing
<p>De binnenverlichting werkt niet.</p>	<p>Het koelapparaat is niet ingeschakeld.</p> <ul style="list-style-type: none"> ■ Schakel het koelapparaat in.
	<p>De sabbatmodus  is ingeschakeld: het display is zwart en het koelapparaat koelt.</p> <ul style="list-style-type: none"> ■ Raak het zwarte display aan. <p>In het display verschijnt .</p> <ul style="list-style-type: none"> ■ Raak  aan. <p> is oranje verlicht.</p> <ul style="list-style-type: none"> ■ Raak in de instellingsmodus  het symbool  aan. <p>Als de sabbatmodus uitgeschakeld is, brandt het symbool  wit.</p>
	<p>Wanneer de deur geopend wordt, gaat de verlichting na ongeveer 15 minuten automatisch uit in verband met gevaar voor oververhitting. Is dit niet het geval, dan is er sprake van een storing.</p> <ul style="list-style-type: none"> ■ Neem contact op met Miele.
<p>De led-verlichting op één van de plateaus doet het niet.</p>	<p>Het plateau ligt niet goed op de ribben.</p> <ul style="list-style-type: none"> ■ Controleer of het plateau goed op de ribben rust: aan de linkervoorkant van het plateau en in de linkerribben bevinden zich metalen contacten waarmee de led-verlichting van stroom wordt voorzien. ■ Schuif het plateau naar binnen en let erop dat het hoorbaar vastklikt.
	<p>De led-verlichting van de roestvrijstalen lijst is defect.</p> <ul style="list-style-type: none"> ■ Vervang de roestvrijstalen lijst met led-verlichting. Deze is verkrijgbaar bij Miele.

Nuttige tips

Probleem	Oorzaak en oplossing
De led-verlichting van alle plateaus doet het niet.	<p>Er is vloeistof over de led-verlichting van een plateau of in de contactopeningen in de linkerrribben gestroomd.</p> <p>De led-verlichting van alle plateaus wordt automatisch uitgeschakeld.</p> <ul style="list-style-type: none">■ Veeg de lijst met led-verlichting af, maak ze droog of laat ze buiten het koelapparaat drogen.■ Let erop dat de contacten schoon en droog zijn, voordat u de plateaus met verlichting naar binnen schuift.■ Schuif het plateau naar binnen en let erop dat het hoorbaar vastklikt.■ Sluit de deur van het apparaat. <p>Nadat u de deur opnieuw hebt geopend, doet de verlichting het weer.</p> <hr/> <p>Als dit niet de oorzaak was, is er sprake van een storing.</p> <ul style="list-style-type: none">■ Neem contact op met Miele.
De binnenverlichting knippert.	<p>Dit is geen storing. Het deuralarm werd geactiveerd en samen met het waarschuwingssignaal knippert ook de binnenverlichting.</p>

Oorzaken van geluiden

Het koelapparaat veroorzaakt tijdens het gebruik verschillende geluiden.
Bij een laag koelvermogen werkt het koelapparaat energiebesparend, maar langer.
Het volume ligt lager.
Op een hoog koelvermogen worden levensmiddelen sneller gekoeld.
Het volume ligt hoger.

Normale geluiden	Waardoor worden ze veroorzaakt?
Blazen, sissen	Het koelmiddel wordt in het koelcircuit gespoten.
Borrelen, gorgelen, klotsen	Het koelmiddel stroomt door de leidingen.
Brommen	Het koelapparaat koelt.
Klikken	De thermostaat schakelt de compressor in of uit.
Brommen, suizen	De ventilator draait. De automatische deuropening opent of sluit de deur.
Kraken	Het materiaal in het koelapparaat zet uit.
Rammelen	De ventielen of kleppen zijn actief.
Zoemen (koelapparaten met waterreservoir)	Het water wordt uit het waterreservoir getransporteerd.
Slurpen (koelapparaten met deurdranger)	De deur van het apparaat met deurdranger wordt geopend of gesloten.

Houd er rekening mee dat compressor- en stromingsgeluiden in het koelcircuit niet te vermijden zijn.

Oorzaken van geluiden

Geluiden	Oorzaak en oplossing
Trillende, klapperende, kletterende geluiden	Het koelapparaat staat niet waterpas. Zet het koelapparaat recht met behulp van een waterpas. Gebruik daarvoor de stelvoeten (afhankelijk van het model) onder het koelapparaat. Bij een inbouwnis vanaf 140 cm: schuif de meegeleverde stabilisatiestangen aan de onderkant van de bodem erin.
	Uitneembare onderdelen zoals laden, rekken of plateaus wiebelen of klemmen. Controleer de uitneembare onderdelen en plaats ze opnieuw in het apparaat.
	Flessen of potten komen tegen elkaar aan. Zorg dat flessen of potten niet tegen elkaar aan staan.
	De houder voor de transportkabel (afhankelijk van het model) zit nog op de achterwand van het apparaat. Verwijder de houder voor de transportkabel.

Op www.miele.com/service vindt u informatie over hoe u zelf storingen kunt verhelpen en over Miele onderdelen.

Contact bij storingen

Voor storingen die u niet zelf kunt verhelpen, waarschuwt u uw Miele vakhandelaar of Miele.

Een bezoek van een technicus kunt u online op www.miele.com/service boeken.

De contactgegevens van de Miele Service vindt u achteraan in dit document.

Miele heeft de typeaanduiding en het serienummer nodig (Fabr./SN/Nr.). Beide gegevens vindt u op het typeplaatje in de binnenruimte van het koelapparaat of, afhankelijk van het model, in de instellingsmodus bij informatie **i**.

EPREL-databank

Sinds 1 maart 2021 kunt u de informatie over energielabeling en de eisen inzake ecologisch ontwerp in de Europese productendatabank (EPREL) terugvinden. Via de volgende link <https://eprel.ec.europa.eu/> vindt u de productendatabank. Hier wordt u gevraagd om de typeaanduiding in te voeren.

De typeaanduiding vindt u op het typeplaatje in de binnenruimte van het koelapparaat of, afhankelijk van het model, in de instellingsmodus bij informatie **i**.



XXXXXX ← Nr. XX/XXXXXXXXX.

WEINTEMPERATURSCHRANK-UNTERTISCHMODELL
 MULTI-TEMPERATURE WINE STORAGE CABINET-UNDERCOUNTER TOP
 ARMOIRE DE MISE EN TEMP. DES VINS/MOD. ENCASTRABLE SOUS PLAN
 АРМОИР ПОД ПОВЕРХНОСТЬЮ СТОЛА: ВИНОВАКЦИОНЕР ПОТРУБНОГО ИСПОЛНЕНИЯ
 ВИННИЙ ТЕМПЕРАТУРНИЙ ШКАФ

<small>Klasse/Class</small>	<small>Ap-Typ/AP-Type</small>	<small>Bruttinhalt/Gross Capacity</small>	<small>Gefriervermögen/Freezing Capacity</small>
<small>Class/Classe</small>	<small>AP-Type/AP-Tipo</small>	<small>Volume Brut/Capacitat Bruta</small>	<small>Powoir de Congel/Capac.Congeladora</small>
SN-ST		XXX l	

<small>Nutzinhalt</small>	<small>Ges</small>	<small>/K</small>	<small>/G</small>	<small>/WEIN</small>	<small>/KALT</small>	R600a: XXg
<small>NetCapacity</small>	<small>Tot</small>	<small>/R</small>	<small>/F</small>	<small>/WINE</small>	<small>/CHILL</small>	
<small>Volume Util</small>	<small>To</small>	<small>/R</small>	<small>/C</small>			
<small>Capac.Util</small>	<small>Tot</small>	<small>/F</small>	<small>/C</small>	<small>/WINE</small>	<small>/CHILL</small>	

Garantie

De garantietermijn voor dit apparaat bedraagt 2 jaar.

Voor meer informatie zie de bijgevoegde garantievoorwaarden.

Conformiteitsverklaring

Hiermee verklaart Miele, dat dit koelapparaat voldoet aan richtlijn 2014/53/EU.

U kunt de volledige tekst van deze EU-conformiteitsverklaring op de volgende internetadressen vinden:

- www.miele.nl Downloads
- Service, informatie opvragen, gebruiksaanwijzingen, op <https://miele.nl/gebruiksaanwijzingen> door de productnaam of het serienummer in te voeren

Frequentieband	2,4000 GHz – 2,4835 GHz
----------------	----------------------------

Maximale zendcapaciteit < 100 mW

Voor de bediening en besturing van de communicatiemodule gebruikt Miele eigen software of software van derden waarvoor geen open source-licentievoorwaarde geldt. Deze software/softwarecomponenten zijn auteursrechtelijk beschermd. De auteursrechten van Miele en derden dienen in acht te worden genomen.

Bovendien bevat de in het apparaat geïntegreerde communicatiemodule software-componenten die onder open source-licentievoorwaarden worden verspreid. U kunt de open source-componenten en de bijbehorende verwijzingen naar auteursrechten, kopieën van de geldige licentievoorwaarden en eventueel overige informatie lokaal per IP via een webbrowser ([http\[s\]://<IP-adres>/Licenses](http[s]://<IP-adres>/Licenses)) oproepen. De daar beschreven aansprakelijkheids- en garantieregelingen van de open source-licentievoorwaarden gelden alleen voor de betreffende rechthebbenden.

**Plan nu zelf een serviceafspraak via www.miele.nl.
Snel en gemakkelijk.**

Bezoek op **www.miele.nl** ook de Miele webshop voor een compleet overzicht van alle accessoires, toebehoren en reinigings- en onderhoudsproducten voor uw Miele apparaat.

U kunt ook bellen met onze afdeling Klantcontacten, bereikbaar via telefoonnummer (0347) 37 88 88.

Miele Nederland B.V.
Postbus 166
4130 ED VIANEN
(0347) 37 88 88

Bezoek het Miele Experience Center:
De Limiet 2
4131 NR VIANEN

nv Miele België
Z.5 Mollem 480
1730 Mollem (Asse)

Herstellingen aan huis en andere inlichtingen: 02/451.16.16
E-mail: contact@miele-support.be
Internet: www.miele.be

**Maak een afspraak in het Miele Experience Center
in Brussel, Mollem, Antwerpen of Hasselt**

Duitsland - Miele & Cie. KG, Carl-Miele-Straße 29, 33332 Gütersloh

K 7797 ...

nl - NL, BE

M.-Nr. 12 641 630 / 01