

## Kasutus- ja paigaldusjuhend Auruküpsetusahi



Enne paigaldamist, ühendamist ja kasutuselevõttu lugege **kindlasti** läbi see kasutus- ja paigaldusjuhend. Sellega kaitsete ennast ja vältite kahjusid.

# Sisukord

---

<b>Ohutusjuhised ja hoiatused</b> .....	<b>8</b>
<b>Teie panus keskkonna heaks</b> .....	<b>17</b>
<b>Ülevaade</b> .....	<b>18</b>
Auruküpsetusahi .....	18
Tüübisilt .....	20
Kaasasolevad tarvikud .....	20
<b>Juhtseadised</b> .....	<b>23</b>
Sisse- / väljalülitusupp .....	24
Kontaktivaba andur .....	24
Andurnupud .....	25
Puuteekraan .....	26
Sümbolid .....	27
<b>Kasutuspehkimõte</b> .....	<b>28</b>
Menüüpunkti valimine .....	28
Lehitsemine .....	28
Menüütasandilt lahkumine .....	28
Väärtuse või seadistuse muutmine .....	28
Valikuloendis seadistuse muutmine .....	28
Numbrite sisestamine numbriribaga .....	28
Numbrite sisestamine numbriplokiga .....	28
Seadistuse jaotusribaga muutmine .....	29
Tähtede sisestamine .....	29
Kontekstimenüü kuvamine .....	29
Sissekannete nihutamine .....	29
Rippmenüü kuvamine .....	30
Hilfe kuvamine .....	30
MobileStarti aktiveerimine .....	30
<b>Talitluse kirjeldus</b> .....	<b>31</b>
Juhtpaneel .....	31
Veepaak .....	31
Kondensaadimahuti .....	31
Toidutermomeeter .....	31
Temperatuur / sisetemperatuur .....	31
Niiskus .....	32
Valmistusaeg .....	32
Müra .....	32
Kuumutusfaas .....	33
Valmistusfaas .....	33
Auru vähendamine .....	33

Küpsetuskambri valgustus .....	33
<b>Esmakordne kasutuselevõtt .....</b>	<b>34</b>
Miele@home .....	34
Põhiseadistused .....	35
Auruküpsetusahju esmakordne puhastamine .....	36
Keemistemperatuuri kohandamine .....	37
Auruküpsetusahju kuumutamine .....	38
<b>Einstellungen .....</b>	<b>39</b>
Ülevaade seadistustest .....	39
Menüü “Einstellungen” avamine .....	42
Sprache  .....	42
Tageszeit .....	42
Datum .....	43
Beleuchtung .....	43
Startbildschirm .....	44
Display .....	44
Lautstärke .....	45
Einheiten .....	45
Warmhalten.....	45
Dampfreduktion.....	46
Vorschlagstemperaturen .....	46
Booster .....	46
Automatisches Spülen.....	46
Wasserhärte .....	47
Annäherungssensor .....	49
Sicherheit .....	50
Möbelfronterkennung .....	51
Miele@home .....	51
Fernsteuerung .....	52
MobileStarti aktiveerimine .....	52
SuperVision .....	53
RemoteUpdate .....	54
Softwareversion .....	55
Rechtliche Informationen .....	55
Händler .....	55
Werkeinstellungen .....	55
<b>Alarm und Kurzzeit .....</b>	<b>56</b>
Funktsiooni Alarm kasutamine .....	56
Funktsiooni Kurzzeit kasutamine.....	57
<b>Pea- ja alamenüüd .....</b>	<b>58</b>

# Sisukord

---

<b>Nõuandeid energia säästmiseks .....</b>	<b>60</b>
<b>Kasutamine.....</b>	<b>61</b>
Väärtuste ja seadistuste muutmise valmistusprotsessi jaoks.....	62
Temperatuuri ja sisetemperatuuri muutmise .....	63
Feuchte muutmise.....	63
Valmistusaegade sisestamine .....	63
Seadistatud valmistusaegade muutmise.....	64
Seadistatud valmistusaegade kustutamine .....	64
Valmistusprotsessi katkestamine .....	65
Küpsetusprotsessi katkestamine .....	65
Küpsetuskambri eelkuumutamine .....	66
Booster.....	66
Vorheizen .....	67
Crisp function.....	67
Aurupahvakute vabastamine.....	68
Töörežiimi muutmise.....	68
<b>Teadmiseks.....</b>	<b>69</b>
Toidu aurutamise eripärad.....	69
Nõud.....	69
Tasand.....	70
Külmutatud toiduained .....	70
Temperatuur .....	70
Valmistusaeg.....	70
Toiduvalmistamine vedelikega.....	70
Oma retseptid – aurutamine .....	70
Universaalne küpsetusplaat ja kombineeritud rest .....	71
<b>Toidu aurutamine .....</b>	<b>72</b>
Eco-Dampfgaren.....	72
Juhised valmistustabelite juurde .....	72
Köögivili.....	73
Kala .....	76
Liha .....	79
Riis.....	81
Teraviljad .....	82
Nuudlid/makarontooded .....	83
Klimbid .....	84
Kuivatatud kaunviljad .....	85
Kanamunad .....	87
Puuvili.....	88
Vorstitooted.....	88
Koorikloomad .....	89

Karbid .....	90
Kogu menüü korruga valmistamine – käsitsi .....	91
<b>Sous-vide</b> .....	<b>93</b>
<b>Erilised kasutusviisid</b> .....	<b>101</b>
Kuumutamine .....	101
Sulatamine .....	103
Mix & Match .....	106
Menüügaren – automaatne .....	114
Hoidistamine .....	115
Koogi hoidistamine .....	117
Dörren .....	118
Sabbat-Programmi ja Yom-Tovi kasutamine .....	119
Mahla aurutamine .....	121
Blanšeerimine .....	122
Nõude desinfitseerimine .....	122
Geschirr wärmen .....	123
Warmhalten .....	123
Pärmitaina kergitamine .....	124
Niiskete rätikute soojendamise .....	124
Želatiini sulatamine .....	124
Mee sulatamine .....	125
Šokolaadi sulatamine .....	125
Peki sulatamine .....	126
Sibulate hautamine .....	126
Õunte konserveerimine .....	126
Munapudru valmistamine .....	126
Puuviljamääre .....	127
Toiduainetelt kesta eemaldamine .....	128
Jogurti valmistamine .....	129
<b>Automatikprogramme</b> .....	<b>130</b>
Kategooriad .....	130
Automaatprogrammide kasutamine .....	130
Kasutamishüpped .....	130
Suche .....	131
<b>MyMiele</b> .....	<b>132</b>
<b>Eigene Programme</b> .....	<b>133</b>
<b>Küpsetamine</b> .....	<b>136</b>
Juhised küpsetamiseks .....	136
Nõuanded küpsetamiseks .....	137

# Sisukord

---

Juhised töörežiimide kohta.....	137
<b>Praadimine.....</b>	<b>139</b>
Juhised praadimiseks .....	139
Juhised töörežiimide kohta.....	139
Toidutermomeeter.....	141
<b>Grillimine.....</b>	<b>145</b>
Juhiseid grillimiseks.....	145
Nõuanded grillimiseks .....	145
Juhised töörežiimide kohta.....	146
<b>Puhastamine ja hooldus .....</b>	<b>147</b>
Puhastamis- ja hooldusjuhised .....	147
Sobimatud puhastusvahendid.....	148
Esipaneeli puhastamine .....	148
PerfectClean .....	149
Küpsetuskamber.....	150
Veepaagi ja kondensaadimahuti puhastamine.....	151
Tarvikud.....	152
Kinnitusresti puhastamine .....	153
Ülemise / grilli küttekeha alla pööramine.....	154
Pflege .....	155
Leotamine .....	155
Trocknen.....	155
Spülen .....	155
Entkalken.....	155
HydroClean.....	157
Ukse eemaldamine.....	161
Ukse paigaldamine .....	162
<b>Mida teha, kui ...</b> .....	<b>163</b>
Teated ekraanil .....	163
Ootamatu käitumine .....	165
Müra .....	167
Ebarahuldav tulemus .....	167
Üldised probleemid või tehnilised tõrked .....	168
<b>Juurdeostetavad tarvikud .....</b>	<b>171</b>
Küpsetusnõud.....	171
Muud.....	171
Puhastus- ja hooldusvahendid .....	171
<b>Klienditeenindus .....</b>	<b>172</b>
Kontakt tõrgete korral .....	172

---

Garantii .....	172
<b>Paigaldus</b> .....	<b>173</b>
Paigaldamise ohutusjuhised .....	173
Paigaldusmõõdud.....	174
Paigaldamine kõrgesse kappi.....	174
Paigaldamine alumisse kappi.....	175
Külgvaade.....	176
Juhtpaneeli liikumisala.....	177
Ühendus ja õhutus.....	178
Auruküpsetusahju paigaldamine .....	179
Elektriühendus .....	180
<b>Andmed katseinstituutide jaoks</b> .....	<b>181</b>
Energiatõhususe klass standardi EN 60350-1 kohaselt.....	183
<b>Vastavusdeklaratsioon</b> .....	<b>185</b>
<b>Autoriõigused ja litsentsid</b> .....	<b>186</b>
<b>Kommunikatsioonimooduli autoriõigused ja litsentsid</b> .....	<b>187</b>
<b>Garantii</b> .....	<b>188</b>
<b>Legend</b> .....	<b>189</b>

## Ohutusjuhised ja hoiatused

---

See auruküpsetusahi vastab ettenähtud ohutusnõuetele. Vale kasutamine võib vigastada inimesi ja põhjustada materiaalselt kahju.

Enne auruküpsetusahju kasutuselevõttu lugege kasutus- ja paigaldusjuhend tähelepanelikult läbi. See sisaldab olulisi juhiseid paigaldamise, ohutu kasutamise ja hoolduse kohta. Sellega kaitsete ennast ja väldite auruküpsetusahju kahjustamist.

Kooskõlas standardiga IEC/EN 60335-1 juhib Miele tähelepanu sellele, et auruküpsetusahju paigaldamist käsitlev peatükk ning ohutusjuhised ja hoiatused tuleb läbi lugeda ja neid järgida.

Miele ei vastuta juhiste eiramise tõttu tekkiva kahju eest.

Hoidke kasutus- ja paigaldusjuhend alles ja andke see võimalikule järgmisele omanikule edasi.



### Otstarbekohane kasutamine

- ▶ See auruküpsetusahi on ette nähtud kasutamiseks majapidamises ja sellesarnastes paigaldustingimustes.
- ▶ See auruküpsetusahi ei ole ette nähtud kasutamiseks välistingimustes.
- ▶ Kasutage auruküpsetusahju eranditult vaid kodus majapidamises toiduainete aurutamiseks, küpsetamiseks, praadimiseks, grillimiseks, sulatamiseks ja kuumutamiseks. Muud kasutusviisid ei ole lubatud.
- ▶ Isikuid, kes oma kehalise, meelelise või vaimse seisundi või oma kogenumatuse või teadmatuse tõttu ei ole võimelised auruküpsetusahju ohutult kasutama, tuleb kasutamise ajal jälgida. Sellised isikud tohivad kasutada auruküpsetusahju järelevalveta vaid juhul, kui neile on seadme kasutamine nii selgeks õpetatud, et nad saavad sellega ohutult hakkama. Nad peavad oskama märgata ja mõista vales kasutamisest tulenevaid ohte.
- ▶ Erinõuete tõttu (nt seoses temperatuuri, niiskuse, keemilise vastupidavuse, kulumiskindluse ja vibratsiooniga) on küpsetuskambrisse paigaldatud spetsiaalsed valgustid. Neid spetsiaalseid valgusteid tohib kasutada vaid ettenähtud otstarbel. Need ei sobi ruumi valgustamiseks. Vahetustöid tohib teha vaid Miele volitatud spetsialist või Miele klienditeenindus.
- ▶ Sellel auruküpsetusahjul on 2 valgusallikat energiatõhususe klassiga E.

# Ohutusjuhised ja hoiatused

---

## Lapsed ja majapidamine

- ▶ Kasutage kasutuslukku, et lapsed ei saaks auruküpsetusahju ilma järelevalveta kasutada.
- ▶ Nooremad kui kaheksa-aastased lapsed tohivad auruküpsetusahju kasutada vaid pideva järelevalve all.
- ▶ Lapsed alates kaheksandast eluaastast tohivad kasutada auruküpsetusahju järelevalveta vaid juhul, kui neile on auruküpsetusahju kasutamine nii selgeks õpetatud, et nad saavad sellega ohutult hakkama. Lapsed peavad oskama märgata ja mõista valest kasutamisest tulenevaid ohte.
- ▶ Lapsed ei tohi auruküpsetusahju järelevalveta puhastada ega hooldata.
- ▶ Jälgige auruküpsetusahju lähedal viibivaid lapsi. Ärge mitte kunagi lubage lastel auruküpsetusahjuga mängida.
- ▶ Pakkematerjalist põhjustatud lämbumisoht. Lapsed võivad mängimisel pakkematerjali (nt kilesse) kinni jääda või selle endale üle pea tõmmata ja lämbuda. Hoidke pakkematerjali lastele kättesaamatus kohas.
- ▶ Aurust ja kuumadest pindadest põhjustatud vigastusoht. Lapse nahk on õrnem ja kõrgete temperatuuride suhtes tundlikum kui täiskasvanul. Auruküpsetusahju ukseklaas, juhtpaneel ja küpsetuskambri õhu väljumisavad soojenevad. Ärge lubage lastel auruküpsetusahju kasutamise ajal puudutada. Mis tahes vigastusohu vältimiseks hoidke lapsed auruküpsetusahjust eemal, kuni see on piisavalt jahtunud.
- ▶ Avatud uksest põhjustatud vigastusoht. Uks talub maksimaalselt 10 kg koormust. Lapsed võivad end avatud ukse juures vigastada. Takistage lapsi avatud uksest seismast, istumast või rippumast.

## Tehniline ohutus

- ▶ Oskamatud paigaldus-, hooldus- ning remonttööd võivad kasutajat tõsiselt ohustada. Paigaldus-, hooldus- ja remonttööd tohivad teha ainult Miele volitatud spetsialistid.
- ▶ Auruküpsetusahju kahjustused võivad ohustada teie turvalisust. Kontrollige, ega auruküpsetusahjul pole nähtavaid kahjustusi. Ärge mitte kunagi kasutage kahjustatud auruküpsetusahju.
- ▶ Võimalik on ajutine või pidev kasutamine autonoomse või võrguga mittesünkroonse energiavarustussüsteemiga (nt minivõrgud, varusüsteemid). Kasutamise eeltingimus on, et energiavarustussüsteem vastab standardi EN 50160 või võrreldava standardi nõuetele. Elektrisüsteemi ja selles Miele seadmes ette nähtud kaitsemeetmete funktsioon ja tööviis peavad ka minivõrgus või võrguga mittesünkroonse kasutamise korral olema tagatud või need tuleb paigaldises asendada võrreldavate meetmetega. Seda kirjeldatakse näiteks VDE-AR-E 2510-2 ajakohases väljaandes.
- ▶ Auruküpsetusahju elektriohutus on tagatud ainult siis, kui seade on ühendatud nõuetekohaselt paigaldatud maandussüsteemi. See tähtis ohutuseeldus peab olema tagatud. Kahtluse korral laske elektrikul elektrisüsteemi kontrollida.
- ▶ Et auruküpsetusahi ei saaks kahjustada, peavad auruküpsetusahju tüübisildil toodud ühendusandmed (sagedus ja pinge) kindlasti vastama elektrivõrgu andmetele. Võrrelge ühendusandmeid enne ühendamist. Kahtluse korral küsige nõu elektrikult.
- ▶ Harupesad või pikendusjuhe ei paku vajalikku ohutust. Ärge kasutage neid auruküpsetusahju ühendamiseks vooluvõrku.
- ▶ Ohutu käituse tagamiseks kasutage auruküpsetusahju vaid lõplikult paigaldatuna.
- ▶ Seda auruküpsetusahju ei tohi kasutada mittestatsionaarsetes paigalduskohtades (nt laevas).

## Ohutusjuhised ja hoiatused

---

- ▶ Elektrilöögist põhjustatud vigastusoht. Kokkupuude pinge all olevate ühendustega ning elektrilise ja mehaanilise konstruktsiooni muutmine on teile ohtlik ja võib põhjustada tõrkeid auruküpsetusahju töös. Ärge mitte mingil juhul avage auruküpsetusahju korpust.
- ▶ Garantii kaotab kehtivuse, kui auruküpsetusahju ei paranda Miele volitatud klienditeenindus.
- ▶ Miele tagab ohutusnõuetele vastavuse ainult originaalvaruosade kasutamise korral. Asendage vigased komponendid vaid Miele originaalvaruosadega.
- ▶ Kui toitepistik eraldatakse toitejuhtmest või toitejuhe ei ole varustatud toitepistikuga, peab auruküpsetusahju elektrivõrguga ühendama elektrik.
- ▶ Kui toitejuhe on kahjustunud, peab selle vahetama spetsiaalse toitejuhtme vastu (vt peatüki “Paigaldus” lõiku “Elektriühendus”).
- ▶ Paigaldus-, hooldus- ja remonditööde ajal peab auruküpsetusahji olema toitevõrgust täielikult lahutatud. Selle saate tagada järgmiselt:
  - lülitate elektrisüsteemi kaitsmed välja või
  - keerate elektrisüsteemi keeratavad kaitsmed täielikult välja või
  - lahutate toitepistiku (kui see on olemas) pistikupesast. Ärge tõmmake toitejuhtmest, vaid pistikust.
- ▶ Kui auruküpsetusahji on paigaldatud mööblipaneeli (nt ukse) taha, siis ärge kunagi sulgege mööblipaneeli auruküpsetusahju kasutamise ajaks. Suletud paneeli taha koguneb soojus ja niiskus. See võib kahjustada auruküpsetusahju, ümbritsevat kappi ja põrandat. Sulgege mööbliuks alles siis, kui auruküpsetusahji on täiesti maha jahtunud.

### Otstarbekohane kasutamine

▶ Aurust ja kuumadest pindadest põhjustatud vigastusoht. Auruküpsetusahi muutub töö ajal kuumaks. Võite end auru, küttekehade, küpsetuskambri, tarvikute ja valmistatava toiduga põletada.

Pange kuuma küpsetatava toiduaine ahjupanemise või väljavõtmise, samuti kuumas küpsetuskambris tehtavate tööde ajaks pajakindad kätte.

▶ Kuumast toidust põhjustatud vigastusoht.

Valmistatav toit võib küpsetusnõu sisselükkamisel või väljavõtmisel üle loksuda. Võite saada valmistatava toiduga põletusi.

Jälgige küpsetusnõu sisselükkamisel või väljavõtmisel, et kuum valmistatav toit ei loksuks üle.

▶ Suletud konservikarpides tekib keetmisel ja kuumutamisel ülerõhk, mille mõjul võivad need lõhkeda. Ärge keetke ega ka kuumutage konservipurke.

▶ Plastnõud, mis ei ole ahjukindlad, sulavad kõrgel temperatuuril ja võivad auruküpsetusahju kahjustada või süttida.

Kasutage vaid ahjukindlaid plastnõusid. Jälgige nõude tootja juhiseid. Kui soovite aurutamiseks kasutada plastnõud, jälgige, et see oleks kuuma- (kuni 100 °C) ja aurukindel. Muud plastnõud võivad sulada, murenedada või katki minna.



▶ Toiduained, mida hoitakse küpsetuskambris, võivad ära kuivada ja eralduv niiskus võib põhjustada auruküpsetusahju korrosiooni. Ärge hoidke küpsetuskambris toiduaineid ning ärge kasutage toiduvalmistamiseks esemeid, mis võivad roostetada.

▶ Avatud uksest põhjustatud vigastusoht. Avatud uks võib teid vigastada või võite selle otsa komistada. Ärge jätke ust vajaduseta lahti.

▶ Uks talub maksimaalselt 10 kg. Ärge seiske ega istuge avatud uksele ning ärge asetage sellele raskeid esemeid. Jälgige, et te ei kiiluks midagi ukse ja küpsetuskambri vahele. Auruküpsetusahi võib saada kahjustada.

## Ohutusjuhised ja hoiatused

---

- ▶ Õlid ja rasvad võivad ülekuumenemisel süttida. Õli ja rasvaga töötades ärge jätke auruküpsetusahju mingil juhul järelevalveta. Ärge kasutage põleva õli ja rasva kustutamiseks mingil juhul vett. Lülitage auruküpsetusahi välja ja lammatage leegid; selleks hoidke uks suletuna.
- ▶ Sisselülitatud auruküpsetusahju läheduses asuvad esemed võivad kõrge temperatuuri tõttu süttida. Ärge kasutage auruküpsetusahju kunagi ruumide kütmiseks.
- ▶ Toiduainete grillimisel põhjustavad liiga pikad valmistusajad toidu liigset kuivamist või isegi toidu süttimist. Järgige soovitatavat valmistusaega.
- ▶ Mõned toiduained kuivavad kiiresti ja võivad kõrge grillimistemperatuuri tõttu iseeneslikult süttida. Ärge mitte kunagi kasutage grillirežiime saiakeste või leiva üleküpsetamiseks või lillede või ürtide kuivatamiseks. Kasutage töörežiime Heißluft plus  või Ober-/Unterhitze .
- ▶ Kui toit hakkab küpsetuskambris suitsema, jätke auruküpsetusahju uks kinni, et lammataada võimalikke leeke. Katkestage protsess – lülitage auruküpsetusahi välja ja eemaldage toitepistik pesast. Avage uks alles siis, kui suits on kadunud.
- ▶ Kui kasutate toiduvalmistamisel alkohoolseid jooke, arvestage, et alkohol aurustub kõrgel temperatuuril. Aur võib kuumade küttekehade juures süttida.
- ▶ Ärge mitte kunagi katke küpsetuskambri põhja nt alumiiniumfooliumi või küpsetusahju kaitsekilega. Ärge asetage nõusid, panne, potte ega plaate vahetult küpsetuskambri põhja. Kui soovite küpsetuskambri põhja kasutada hoiupinnana, asetage rest, hoiupind üleval, küpsetuskambri põhja ka asetage nõud selle peale. Jälgige, et põhjasõel ei nihkuks seejuures paigast.
- ▶ Küpsetuskambri põhi võib resti edasi ja tagasi nihutamise tõttu kahjustada saada. Ärge nihutage resti küpsetuskambri põhjas edasi ja tagasi.

- ▶ Jämedakoelised toiduainejäägid võivad vee äravoolu ja pumba ummistada. Jälgige, et alati oleks paigaldatud põhjasõel.
- ▶ Kui kasutate mõnda elektriseadet, nt käsimikserit, auruküpsetusahju lähedal, jälgige, et seadme toitejuhe ei jääks auruküpsetusahju ukse vahele. Juhtme isolatsioon võib saada kahjustada.
- ▶ Aur võib sattuda pinge all olevatele detailidele ja põhjustada lühise. Lisaks võivad elektrikomponendid hävineda. Ärge kasutage auruküpsetusahju ilma lambikatteta.

## Ohutusjuhised ja hoiatused

---

### Puhastamine ja hooldus

- ▶ Elektrilöögist põhjustatud vigastusoht. Aurupuhasti aur võib sattuda pinge all olevatele osadele ja põhjustada lühise. Ärge mitte kunagi kasutage puhastamiseks aurupuhastit.
- ▶ Kriimustused võivad lõhkuda ukseklaasi. Ärge kasutage ukseklaasi puhastamiseks abrasiivseid puhastusvahendeid, karedaid käsnu, harju ega teravaid metallkaabitsaid.
- ▶ Kinnitusrestid saab eemaldada (vt peatüki “Puhastamine ja hooldus” jaotist “Kinnitusresti puhastamine”). Paigaldage kinnitusrestid õigesti.
- ▶ Kui küpsetuskambri roostevabast terasest seinale satub keedu-soola sisaldavat toitu või vedelikku, eemaldage see kohe hoolikalt, et vältida korrosiooni teket.

### Tarvikud

- ▶ Kasutage vaid Miele originaalvaruosi. Muude osade paigaldamisel kaotate õiguse garantiile, pretensiooni esitamisele ja / või tootevastutusele.
- ▶ Miele annab pärast teie auruküpsetusahjule seeriatootmise lõppu kuni 15-aastase, kuid mitte lühema kui 10-aastase tarnegarantii talitlust säilitavatele varuosadele.
- ▶ Kasutage vaid kaasasolevat Miele toidutermomeetrit. Kui toidutermomeeter on defektne, peate selle asendama Miele originaal-toidutermomeetriga.
- ▶ Toidutermomeetri plast võib väga kõrgel temperatuuril sulada. Ärge kasutage toidutermomeetrit grillirežiimidel (erand: Umluftgrill ). Ärge hoidke toidutermomeetrit küpsetuskambris.



## Pakendi suunamine jäätmekäitlusesse

Pakend on ette nähtud käitlemiseks ja kaitseb seadet transpordikahjustuste eest. Pakendimaterjalid on valitud keskkonnakaitsealastest ja käitlemistehnilisest seisukohtadest lähtudes ja on üldiselt korduskasutatavad.

Pakendi tagastamine materjaliringlusse säästab toorainet. Kasutage materjalipõhiseid väärtuslike materjalide kogumispunkte ja tagastusvõimalusi. Transpordipakendid võtab tagasi Miele edasimüüja.

## Vana seadme utiliseerimine

Elektri- ja elektroonikaseadmed sisaldavad mitmesuguseid väärtuslikke materjale. Samuti sisaldavad need teatud aineid, segusid ja detaile, mis olid vajalikud seadme toimimiseks ja ohutuse tagamiseks. Olmeprügi hulgas ja vale käitlemise korral võivad need kahjustada inimese tervist ja keskkonda. Seetõttu ärge visake oma vana seadet olmeprügi hulka.



Selle asemel kasutage elektri- ja elektroonikaseadmete tasuta äraandmiseks ja taaskasutusse suunamiseks ametlike kogumis- ja tagastuspunkte kohaliku omavalitsuse, edasimüüja või Miele juures. Võimalike isikuandmete kustutamise eest äravisatavast seadmest vastutate seaduse järgi teie. Seaduse järgi olete kohustatud eemaldama patareid ja akud, mis ei ole seadmesse püsivalt integreeritud, samuti lambid, mida saab ilma lõhkumata eemaldada, ilma neid lõhkumata. Viige need sobivasse kogumiskohta, kus need saab tasuta ära anda. Hoolitsege selle eest, et vana seade oleks kuni äraviimiseni laste eest kaitstud.

# Ülevaade

## Auruküpsetusahi

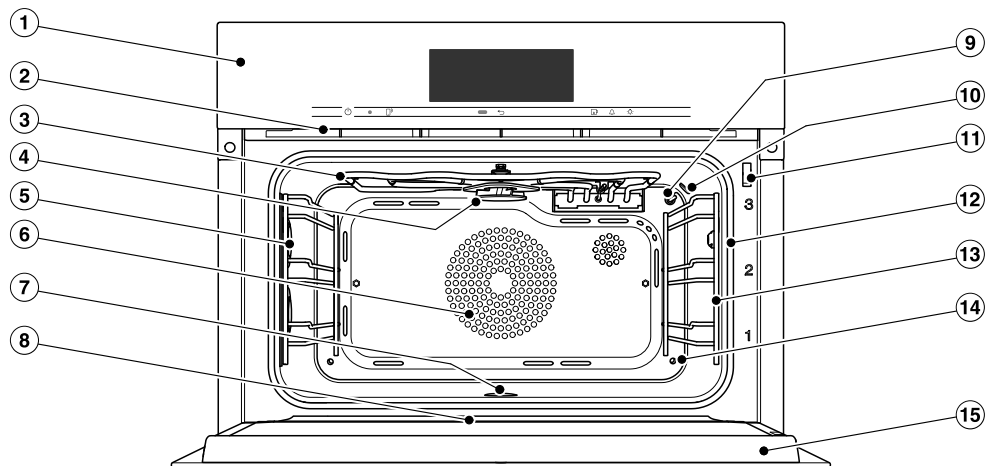

- ① Juhtseadised
- ② Auru väljumisava
- ③ Ülemine / grilli küttekeha juhtmevaba toidutermomeetri vastuvõtuantenniga
- ④ Jaoturratas HydroClean-puhastuse jaoks
- ⑤ Küpsetuskambri valgustus
- ⑥ Ventilaatori imiava selle taga asuva rõngakujulise küttekehaga
- ⑦ Küpsetuskambri põhi selle all asuva alumise küttekeha ja põhjasõelaga
- ⑧ Kogumisrenn
- ⑨ Temperatuuriandur
- ⑩ Niiskusandur
- ⑪ Ukselukustus HydroClean-puhastuse jaoks
- ⑫ Uksetihend
- ⑬ Kinnitusrest 3 tasandiga
- ⑭ Siseruumi auruava
- ⑮ Uks

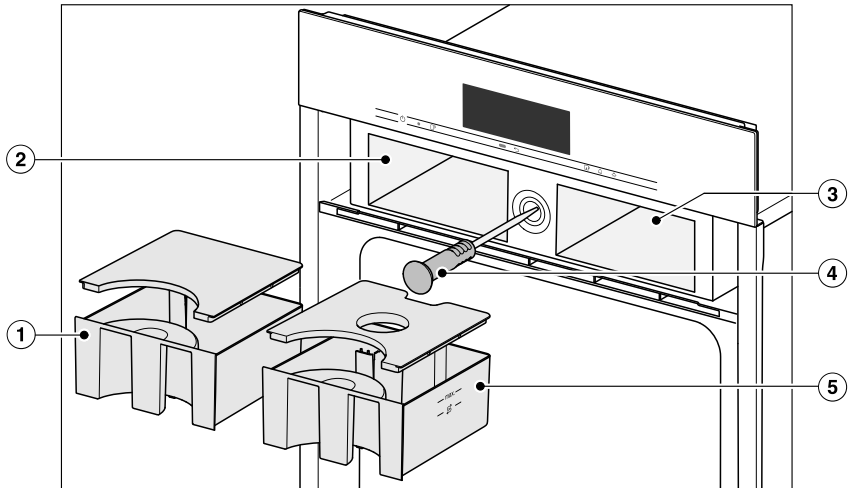

- ① Kondensaadimahuti
- ② Kondensaadimahuti lahter
- ③ Veepaagi lahter
- ④ Juhtmevaba toidutermomeeter
- ⑤ Veepaak

# Ülevaade

Käesolevas kasutus- ja paigaldusjuhendis kirjeldatud mudelid leiata tagakaanelt.

## Tüübisilt

Tüübisilt asub korpuse pealmisel küljel. Seal leiata mudelitähise, seerianumbri, samuti ühendusandmed (võrgupinge / sagedus / maksimaalne ühendusväärtus).

Mudelitähise ja seerianumbri (SN) leiata ka avatud juhtpaneeli ülaosal olevalt väikeselt sildilt.

Hoidke need andmed küsimuste või probleemide korral käepärast, sest nii saab Miele teid paremini aidata.

## Kaasasolevad tarvikud

Kaasasolevaid ja täiendavaid tarvikuid saate vajadusel juurde tellida (vt peatükki "Juurdeostetavad tarvikud").

Sõltuvalt riigist ja mudelist võib kaasas olla veel tarvikuid.

### DGG 20

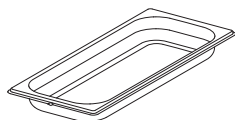

1 perforeerimata toiduvalmistusnõu kogumaht 2,4 l / kasulik maht 1,8 l 450 x 190 x 40 mm (L x S x K)

### DGGL 20

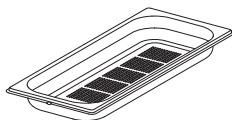

1 perforeeritud toiduvalmistusnõu kogumaht 2,4 l / kasulik maht 1,8 l 450 x 190 x 40 mm (L x S x K)

### DGGL 12



1 perforeeritud toiduvalmistusnõu kogumaht 5,4 l / kasulik maht 3,3 l 450 x 390 x 40 mm (L x S x K)

### Universaalne küpsetusplaat

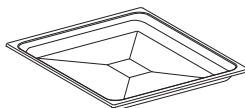

1 universaalne küpsetusplaat küpsetamiseks, praadimiseks ja grillimiseks

### Kombineeritud rest



1 kombineeritud rest küpsetamiseks, praadimiseks ja grillimiseks

## Toidutermomeeter

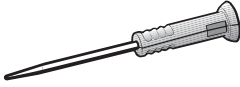

1 toidutermomeeter valmistusprotsesside kraadi täpsusega jälgimiseks. Mõõdab temperatuuri valmistatava toidu sisemuses (sisetemperatuur).

## HydroCleaner

1 spetsiaalne puhastusvahend küpsetuskambri puhastamiseks hooldusprogrammiga HydroClean. Sobib eriti hästi tugeva, kangekaelse mustuse eemaldamiseks.

## Katlakivieemaldustabletid

Auruküpsetusahjust katlakivi eemaldamiseks

## FlexiClip-teleskoopsiinid HFC 71

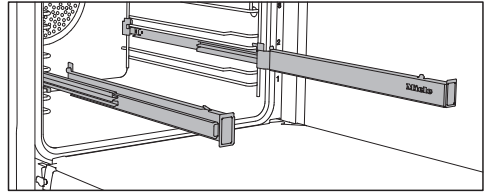

FlexiClip-teleskoopsiinid võite paigaldada igale tasandile.

Enne lisatarvikute pealelukkamist lüka-ke esmalt FlexiClip-teleskoopsiinid täiesti küpsetuskambrisse.

Sel juhul paigutate tarvikud automaatselt turvaliselt ees ja taga kinnituskonksude vahele ja kindlustate need mahalibisemise eest.

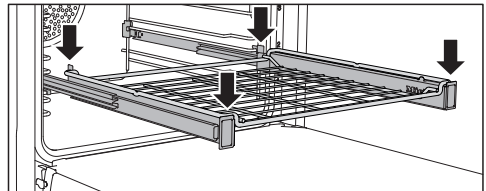
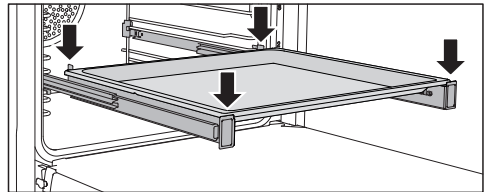

FlexiClip-teleskoopsiinide lubatud maksimaalne koormus on 15 kg.

# Ülevaade

## FlexiClip-teleskoopsiinide paigaldamine ja eemaldamine

⚠ Kuumadest pindadest põhjustatud vigastusohu.

Auruküpsetusahi muutub töö ajal kuumaks. Võite end küttekehade, küpsetuskambri ja tarvikutega põletada.

Enne FlexiClip-teleskoopsiinide paigaldamist ja eemaldamist laske küttekehadel, küpsetuskambril ja tarvikutel jahtuda.

FlexiClip-teleskoopsiinid paigaldatakse tasandi varraste vahele.

Paigaldage FlexiClip-teleskoopsiin, millel on kiri Miele, paremale poole.

Paigaldamisel **ärge** tõmmake FlexiClip-teleskoopsiine üksteisest välja.

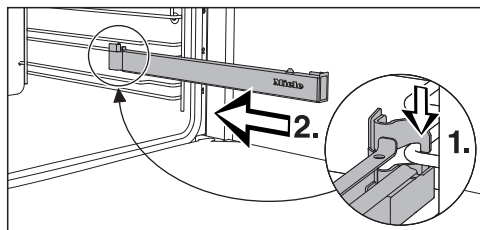

- Haakige FlexiClip-teleskoopsiin eest tasandi alumisele vardale (1.) ja tõmmake see piki varrast küpsetuskambrisse (2.).

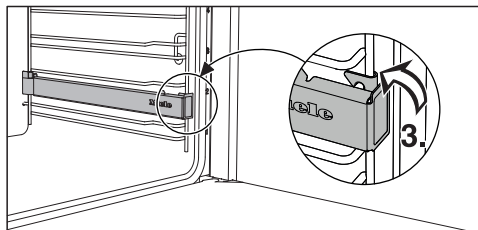

- Fikseerige FlexiClip-teleskoopsiin tasandi alumisele vardale (3.).

Kui FlexiClip-teleskoopsiinid pärast paigaldamist blokeeruvad, tõmmake need üks kord tugevalt välja.





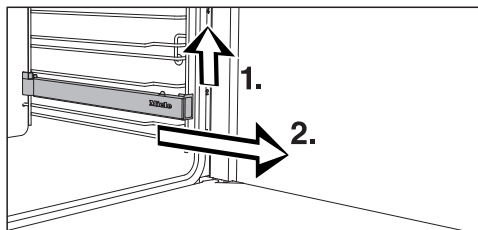

FlexiClip-teleskoopsiini eemaldamiseks toimige järgmiselt:

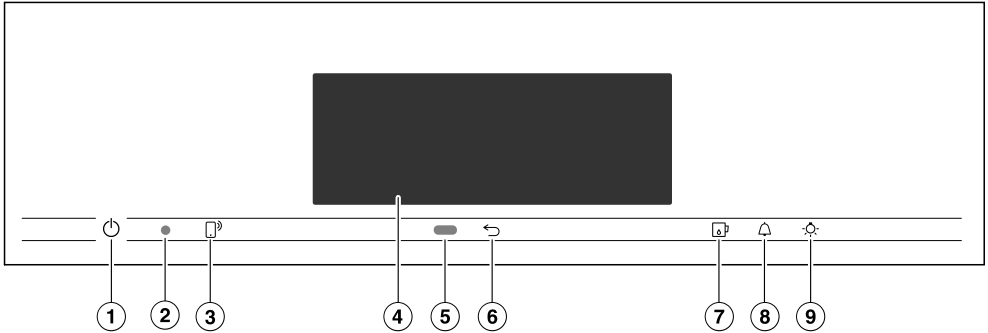
- Lükake FlexiClip-teleskoopsiin täiesti sisse.



- Tõstke FlexiClip-teleskoopsiini eest (1.) ja tõmmake see piki pilu välja (2.).



- ① Suvistatud sisse- / väljalülitusnupp   
Auruküpsetusahju sisse- ja väljalülitamiseks
- ② Optiline liides  
(ainult Miele klienditeenindusele)
- ③ Andurnupp   
Auruküpsetusahju juhtimiseks mobiilse lõppseadmega
- ④ Puuteekraan  
Info kuvamiseks ja käsitlemiseks
- ⑤ Lähenemisandur  
Lähenemisel küpsetuskambri valgustuse ja ekraani sisselülitamiseks ning signaaltoonide kinnitamiseks
- ⑥ Andurnupp   
Sammhaaval tagasi liikumiseks
- ⑦ Andurnupp   
Juhtpaneeli avamiseks ja sulgemiseks
- ⑧ Andurnupp   
Lühiaegade või alarmide sisestamiseks
- ⑨ Andurnupp   
Küpsetuskambri valgustuse sisse- ja väljalülitamiseks

# Juhtseadised

---

## Sisse- / väljalülitusnupp

Sisse- / väljalülitusnupp  asub süvendis ja reageerib sõrmepuudutusele.

Selle nupuga lülitate auruküpsetusahju sisse ja välja.

## Kontaktivaba andur

Kontaktivaba andur asub puuteekraani all andurnupu  kõrval. Kontaktivaba andur tuvastab, kui lähenete puuteekraanile nt käe või kehaga.





Kui olete aktiveerinud vastavad seadistused, saate küpsetuskambri valgustuse sisse lülitada, auruküpsetusahju sisse lülitada või signaaltoone kinnitada (vt peatüki “Einstellungen” jaotist “Annäherungssensor”).



## Andurnupud

Andurnupud reageerivad sõrme puudutusele. Iga puudutusega kaasneb nuputoon. Selle nuputooni saate välja lülitada, valides seadistuse Lautstärke | Tastenton | Aus.

Kui soovite, et andurnupud reageeriks alati ka väljalülitatud auruküpsatusahju korral, valige seadistus Display | QuickTouch | Ein.

Andurnupp	Funktsioon
	Kui soovite auruküpsatusahju juhtida mobiilse lõppseadmega, peab teil olema olema süsteem Miele@home ning te peate sisse lülitama seadistuse Fernsteuerung ja puudutama seda andurnuppu. Seejärel süttib andurnupus oranž tuli ning funktsioon MobileStart on kasutatav.  Niikaua kui see andurnupp põleb, saate auruküpsatusahju juhtida mobiilse lõppseadmega (vt peatüki "Einstellungen" jaotist "Miele@home").
	Sõltuvalt sellest, millises menüüs asute, liigute tagasi kõrgema taseme menüüsse või peamenüüsse.
	Selle andurnupuga avate ja sulete juhtpaneeli (vt peatüki "Funktsioonikirjeldus" lõiku "Juhtpaneel").
	Kui ekraanil kuvatakse mõnda menüüd või käib valmistusprotsess, saate selle andurnupuga igal ajal seadistada lühiaja (nt munade keetmiseks) või alarmi (vt peatükki "Alarm ja lühiaeg").
	Selle andurnupu valimisega saate küpsatuskambri valgustuse sisse ja välja lülitada.  Sõltuvalt valitud seadistusest kustub küpsatuskambri valgustus 15 sekundi möödumisel või jääb sisse- või väljalülitatuks.

# Juhtseadised

## Puutekraan

Terava otsa või servaga esemed, nt pliitsid, võivad puutekraani õrna pinda kriimustada.

Puudutage puutekraani ainult sõrmedega.

Jälgige, et vett ei satuks puutekraani vahele.

Puutekraan on jagatud mitmeks piirkonnaks.

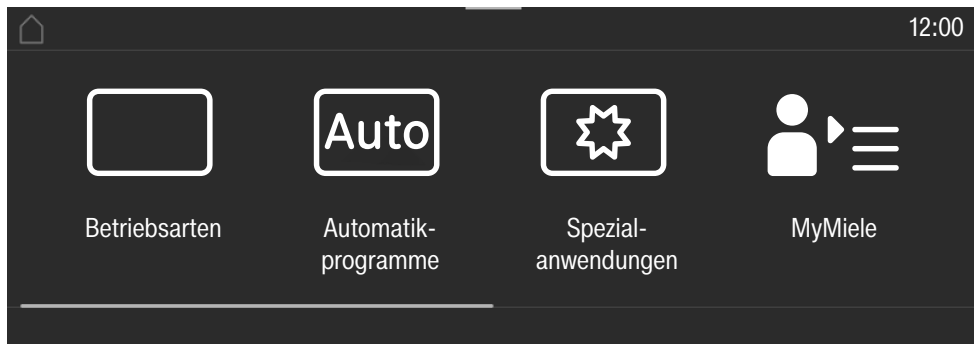

**Päises** kuvatakse vasakul menüürada. Üksikud menüüpunktid on üksteisest eraldatud vertikaalse joonega. Kui menüüpunkte ei saa ruumipuuduse tõttu menüürajal täismahus kuvada, kujutatakse kõrgema taseme menüüpunkte sümboli ... I abil.

Kui puudutate päises menüü nime, liigub kuva vastavasse menüüsse. Avaekraanile liikumiseks puudutage .

Kellaaega kuvatakse päises paremal. Kellaaega saab seadistada puudutamiseega. Lisaks võidakse kuvada täiendavaid sümboleid, nt SuperVision .











Päise ülemises servas on oranž joon, millest saate avada rippmenüü. Sellega saate valmistusprotsessi ajal seadistusi sisse või välja lülitada.

**Keskelt** leiata praeguse menüü koos menüüpunktidega. Ekraanil libistamisega saab lehitseda paremale või vasakule. Kui puudutate menüüpunkti, valite selle (vt peatükki "Kasutamise põhimõte").

**Jaluses** kuvatakse sõltuvalt menüüst erinevaid käsitsemisvälju, nt Timer, Speichern või OK.

## Sümbolid

Ekraanil võidakse kuvada järgmisi sümboleid:

Sümbol	Tähendus
	Sümbol tähistab lisateavet ja -juhiseid kasutamise kohta. Selle infoakna saab kinnitada nupuga <i>OK</i> .
	Viide kõrgemal asuvatele menüüpunktidele, mida ei saa ruumi- puuduse tõttu menüürajal kuvada.
	Veetaseme näidik
	Alarm
	Lühiaeg
	Mõningaid seadistusi, nt ekraaniheledus või helitugevus reguleeritakse jaotusriba abil.
	Kasutuslukkk või nupulukkk on sisse lülitatud (vt peatüki “Einstellungen” jaotist “Sicherheit”). Kasutamine on blokeeritud.
	Sisetemperatuur toidutermomeetri kasutamisel
	Kaugjuhtimine (kuvatakse vaid siis, kui teil on süsteem Miele@home ja olete valinud seadistuse Fernsteuerung   Ein)
	SuperVision (kuvatakse vaid siis, kui teil on süsteem Miele@home ja olete valinud seadistuse SuperVision   SuperVision-Anzeige   Ein)

# Kasutuspõhimõte

---

Auruküpsetusahju juhitakse puutekraani kaudu, puudutades soovitud menüüpunkti.

Võimaliku valiku iga puudutus muudab vastavad märgid (sõna ja / või sümbol) **oranžiks**.

Väljad toimingu kinnitamiseks on **rohelist** taustal (nt *OK*).

## Menüüpunkti valimine

- Puudutage puutekraanil soovitud välja või soovitud väärtust.

## Lehitsemine

Lehitseda saab vasakule või paremale.

- Libistage üle ekraani. Selleks asetage sõrm puutekraanile ja liigutage soovitud suunas.

Alumises osas olev tulp näitab teie asukohta praeguses menüüs.

## Menüütasandilt lahkumine

- Puudutage andurnuppu ↵ või menüüteel sümbolit ... l.
- Avaekraanile liikumiseks puudutage sümbolit 

Andmeid, mille olete kuni selle ajani sisestanud, kuid pole nupuga *OK* kinnitanud, ei salvestata.

## Väärtuse või seadistuse muutmine

### Valikuloendis seadistuse muutmine

Praegune seadistus märgistatakse oranži taustaga.

- Puudutage soovitud seadistust.

Seadistus salvestatakse. Liigute tagasi kõrgemal tasemel menüüsse.

### Numbrite sisestamine numbriribaga

- Libistage numbriribal sõrmega üles või alla, kuni soovitud väärtus on keskel.
- Kinnitage nupuga *OK*.

Muudetud number salvestatakse.

### Numbrite sisestamine numbriplokiga

- Puudutage väärtust, mis on numbririba keskel.

Ilmub numbriplokk.

- Vajutage soovitud numbritel.

Pärast kehtiva väärtuse sisestamist muutub *OK* taust roheliseks. Noolega kustutate viimati sisestatud numbri.

- Kinnitage nupuga *OK*.

Muudetud number salvestatakse.

## Seadistuse jaotusribaga muutmine

Mõnda seadistust kujutatakse jaotusriba ■■■■■■■■■■ abil. Kui kõik segmendid on täidetud, siis on valitud maksimaalne väärtus.

Kui ükski segment ei ole täidetud või on täidetud vaid üks segment, siis on valitud minimaalne väärtus või seadistus on välja lülitatud (nt signaaltoonid).

- Seadistuse muutmiseks puudutage jaotusribal vastavat segmenti.
- Seadistuse sisse või välja lülitamiseks valige Ein või Aus.
- Kinnitage valik nupuga OK.

Seadistus salvestatakse. Liigute tagasi kõrgemal tasemel menüüsse.

## Tähtede sisestamine

Tähti saate sisestada ekraaniklaviatuurilt. Valige lühikesed, meelde jäävad nimed.

- Puudutage soovitud tähti või märke.

**Nõuanne:** Märgiga ] saate pikemate programminimede jaoks lisada reavahe-tuse.

- Puudutage nuppu Speichern.

Nimi salvestatakse.

## Kontekstimenüü kuvamine

Mõnes menüüs saate lasta endale kuva-da kontekstimenüüd, nt oma prog-rammide nime muutmiseks või menüüs MyMiele sissekannete nihutamiseks.

- Puudutage näiteks mõnd oma prog-rammi nii kaua, kuni avaneb konteksti-menüü.
- Kontekstimenüü sulgemiseks puudu-tage puutekraani väljaspool menüüa-kent.

## Sissekannete nihutamine

Programmide või sissekannete järjestust saab menüüs MyMiele muuta.

- Puudutage näiteks mõnd oma prog-rammi nii kaua, kuni kuvatakse kon-tekstimenüü.
- Valige Verschieben.
- Hoidke sõrme märgistatud väljal ja tõmmake see soovitud kohta.

# Kasutuspõhimõte

---

## Rippmenüü kuvamine

Küpsetamise ajal saate seadistusi, nt Booster või Vorheizen, samuti WiFi-funktsiooni  sisse või välja lülitada.

- Tõmmake rippmenüü päise all oranžist joonest alla.
- Valige seadistus, mida soovite muuta. Aktiivsed seadistused on märgistatud oranžiga. Inaktiivsed seadistused on vastavalt valitud värviskeemile märgistatud musta või valgega (vt peatüki “Einstellungen” jaotist “Display”).
- Rippmenüü sulgemiseks lükake rippmenüü uuesti üles või puudutage puutekraani väljaspool menüüakent.

## Hilfe kuvamine

Valitud funktsioonidele on olemas kontekstiabi. Alumisel real kuvatakse Hilfe.

- Piltide ja tekstiga juhiste kuvamiseks puudutage Hilfe.
- Eelmisesse menüüsse tagasi liikumiseks puudutage Schließen.

## MobileStarti aktiveerimine

- Aktiveerige MobileStart, valides andurnupu .

Andurnupp  põleb. Auruküpsetusahju saab Miele rakendusega kaugjuhtida.

Vahetu juhtimine auruküpsetusahjult on rakenduse kaudu kaugjuhtimise ees ülimuslik.

MobileStarti saab kasutada seni, kuni andurnupp  põleb.

## Juhtpaneel

Juhtpaneeli taga asuvad veepaak, kondensaadimahuti ja juhtmevaba toidutermomeeter. Juhtpaneel avatakse ja suletakse andurnupu  puudutamise. Paneel on varustatud sõrmekaitsega. Kui juhtpaneel läheb avamisel / sulgemisel vastu takistust, protsess katkestatakse. Ärge siiski puudutage juhtpaneeli avamisel ja sulgemisel ukse ülemist serva.

## Veepaak

Maksimaalne täitekogus on 1,4 liitrit, minimaalne 1,0 liitrit. Veepaagil on märgistused. Ülemist märgistust ei tohi mingil juhul ületada.

Veekulu sõltub toiduainest ja valmistusaja pikkusest. Vajadusel tuleb valmistusprotsessi ajal vett lisada. Kui uks valmistusprotsessi ajal avatakse, suureneb veekulu.

Täitke veepaak enne iga auruga küpsutamist maksimaalsele tasemele.

## Kondensaadimahuti

Valmistusprotsessi ajal tekkiv kondensaad pumbatakse kondensaadimahutisse. Selle täitekogus on 1,4 liitrit.

## Toidutermomeeter

Toidutermomeeter mõõdab toidu sees olevat temperatuuri, sisetemperatuuri. Toidutermomeetri abil saate valmistusprotsessi temperatuuri täpselt jälgida.

## Temperatuur / sisetemperatuur

Mõnele töörežiimile on määratud soovitatav temperatuur. Soovitatavat temperatuuri saab üksiku valmistusprotsessi või valmistussammu või ka püsivalt määratud vahemikus muuta (vt peatüki "Einstellungen" lõiku "Vorschlagstemperaturen").

Ka sisetemperatuuri saab määratud vahemikus üksiku valmistusprotsessi või valmistussammu jaoks muuta.

# Talitluse kirjeldus

---

## Niiskus

Töörežiim Combigaren  ja eriline kasutusviis Erhitzen töötavad küpsetusahju töörežiimi ja niiskuse kombinatsiooniga. Niiskuse saab valida määratud vahemikus üksiku valmistusprotsessi või valmistussammu jaoks.

Sõltuvalt niiskuse seadistusest juhitakse küpsetuskambrisse niiskust või värsket õhku. Seadistusega niiskus = 0% rakendatakse maksimaalset värsket õhku juurdevoolu ja niiskust juurde ei juhita. Seadistusega niiskus = 100% värsket õhku juurde ei juhita ja niiskusesisaldus on maksimaalne.

Mõned toiduained eraldavad valmistusprotsessi ajal niiskust. Seda toiduaine oma niiskust kasutatakse samuti niiskuse reguleerimiseks. Seepärast võib juhtuda, et niiskuse madala seadistatud väärtuse korral aurugeneraatorit ei aktiveerita.

## Valmistusaeg

Sõltuvalt töörežiimist saate seadistada valmistusaja vahemikus 1 minut kuni 6, 10 või 12 tundi.

Automaat- ja hooldusprogrammide ning Menüügaren puhul on valmistusaeg seadistatud tehases, seda ei saa muuta.

Aurutamisel, samuti üksnes aururežiimiga programmide puhul algab valmistusaeg alles siis, kui saavutatud on seadistatud temperatuur. Kõigis teistes töörežiimides, programmides ja kasutusviisides kohe.



## Müra

Töötamise ajal ja pärast auruküpsetusahju väljalülitamist kuulub heli (mürin). See müra ei viita talitlushäirele ega seadme defektile. See tekib vee sisse- ja väljapumpamisel.

Kui auruküpsetusahi töötab, kuulete ventilaatori töömüra.



## Kuumutusfaas

Kõigis töörežiimides kuvatakse ekraanil tõusvat küpsetuskambri temperatuuri (erandid: Grill groß , Grill klein ).

Aurutamisel sõltub kuumutusfaasi kestus toiduaine kogusest ja temperatuurist. Üldjuhul kestab kuumutusfaas u 7 minutit. Jahutatud või külmutatud toiduainete valmistamisel see pikeneb. Ka madalatel valmistustemperatuuridel ja töörežiimiga Sous-vide  valmistamisel võib kuumutusfaas pikeneda.

## Valmistusfaas

Valmistusfaasi ajal kuvatakse ekraanil vähenevat järelejäänud aega. Aurutamisel algab valmistusfaas, kui saavutatud on seadistatud temperatuur. Kõigis teistes töörežiimides, programmides ja kasutusviisides kohe.

## Auru vähendamine

Kui aurutamisel ja kombineeritud aurutamisel valmistatakse toitu teatud temperatuurivahemikus, lülitub pärast valmistusprotsessi lõppu auru vähendamine automaatselt sisse. Selle funktsiooni toimel ei eraldu ukse avamisel nii palju auru. Ekraanil kuvatakse Dampfreaktion.

Auru vähendamise saab välja lülitada (vt peatüki "Einstellungen" lõiku "Dampfreaktion"). Väljalülitatud auru vähendamise korral eraldub ukse avamisel palju auru.

## Küpsetuskambri valgustus

Auruküpsetusahi on tehases nii seadistatud, et ahjukambri valgustus lülitub energia kokkuhoiu eesmärgil pärast käivitamist välja.

Kui küpsetuskambri valgustus peab kasutamise ajal pidevalt põlema, peate tehaseseadistust muutma (vt peatüki "Seadistused" jaotist "Valgustus").

Kui pärast toiduvalmistusprotsessi lõppu jääb uks avatuks, lülitub küpsetuskambri valgustus 5 minuti pärast automaatselt välja.

Kui puudutate juhtpaneelil andurnuppu , lülitatakse valgustus 15 sekundiks sisse.

# Esmakordne kasutuselevõtt

## Miele@home

Teie auruküpsetusahi on varustatud sisseehitatud WiFi-mooduliga.

Kasutamiseks on vajalik:

- WiFi-võrk,
- Miele rakendus,
- Miele kasutajakonto. Kasutajakonto saate luua Miele rakenduses.

Miele rakendus juhendab teid auruküpsetusahju ja koduse WiFi-võrgu ühendamisel.

Pärast seda, kui olete auruküpsetusahju WiFi-võrku ühendanud, saate rakendusega teha järgmisi toiminguid:

- avada teavet oma auruküpsetusahju tööoleku kohta,
- vaadata juhiseid auruküpsetusahju käimasolevate küpsetusprotsesside kohta,
- lõpetada läbi saanud küpsetusprotsessi.

Auruküpsetusahju ühendamisel WiFi-võrku suureneb energiatarve ka siis, kui auruküpsetusahi on välja lülitatud.

Veenduge, et teie WiFi-võrgu signaal oleks auruküpsetusahju paigalduskohas piisavalt tugev.

## WiFi-ühenduse saadavus

WiFi-ühendus jagab sagedusriba teiste seadmetega (nt mikrolaineahjuga, kaugjuhitavate mänguasjadega). See võib tekitada ajutisi või täielikke ühendushäireid. Seetõttu ei ole pakutavate funktsioonide pidev saadavus tagatud.

## Miele@home'i saadavus

Miele rakenduse kasutamine sõltub Miele@home'i teenuse saadavusest teie riigis.

Miele@home pole igas riigis saadaval.

Teavet saadavuse kohta saate internetilehelt [www.miele.com](http://www.miele.com).

## Miele rakendus

Miele rakenduse saate tasuta alla laadida kas *Apple App Store*<sup>®</sup>-ist või *Google Play Store*<sup>™</sup>-ist.



## Põhiseadistused

Te peate esmakordse kasutuselevõtu jaoks tegema järgmised seadistused. Neid seadistusi saate hiljem muuta (vt peatükki “Einstellungen”).

 Kuumadest pindadest põhjustatud vigastusoht.

Auruküpsetusahi muutub töö ajal kuumaks.

Ohutu käituse tagamiseks kasutage auruküpsetusahju vaid lõplikult paigaldatuna.

Kui auruküpsetusahi on ühendatud vooluvõrku, lülitub see automaatselt sisse.

## Keele seadistamine

- Valige soovitud keel.

Kui valisite kogemata keele, millest te aru ei saa, järgige peatüki “Einstellungen” jaotises “Sprache” antud juhiseid.

## Asukoha seadistamine

- Valige soovitud asukoht.

## Võrgu Miele@home loomine

Ekraanil kuvatakse Miele@home einrichten?.

- Kui soovite Miele@home'i kohe luua, valige Weiter.
- Kui soovite loomise hilisemaks lükata, valige Überspringen. Teavet hilisema loomise kohta leiate peatüki “Einstellungen” jaotisest “Miele@home”.
- Kui soovite Miele@home'i kohe luua, valige soovitud ühendusmeetod.

Ekraan ja rakendus Miele juhivad teid läbi järgmiste sammude.

## Kuupäeva sisestamine

- Seadistage üksteise järel päev, kuu ja aasta.
- Kinnitage nupuga OK.

## Kellaaja seadistamine

- Seadistage kellaag tundides ja minutites.
- Kinnitage nupuga OK.

# Esmakordne kasutuselevõtt

## Vee kareduse seadistamine

Teavet vee kareduse kohta saate ka kohalikust veevarustuselevõtttest.

Lisateabe saamiseks vee kareduse kohta vaadake peatüki "Einstellungen" jaotist "Wasserhärte".

- Seadistage kohalik vee karedus.
- Kinnitage nupuga *OK*.

## Esmakordse kasutuselevõtu lõpetamine

- Järgige võimalikke järgnevaid juhiseid ekraanil.

Esmakordne kasutuselevõtt on lõpetatud.

## Mööblipaneeli tuvastuse sisselülitamine

Kui auruküpsetusahi on paigaldatud mööblipaneeli (nt ukse) taha, peab mööblipaneeli tuvastuse kindlasti sisse lülitama.

- Valige Einstellungen  | Möbelfronterkennung | Ein.

## Auruküpsetusahju esmakordne puhastamine

- Eemaldage auruküpsetusahjult ja tarvikutelt võimalikud kleebised või kaitsekiled, v.a tüübisilt ja väike silt avatud paneelil.



Auruküpsetusahjule tehakse tehases talitluskontroll, seepärast võib teatud juhtudel voolata transpordi ajal torustikust kypsetuskambrisse jääkvett.

## Veepaagi ja kondensaadimahuti puhastamine

 Juhtpaneeli põhjustatud vigastusohu.

Kui juhtpaneel avaneb või sulgub, võite selle vahele jääda.

Ärge puudutage juhtpaneeli avamisel ja sulgemisel ukse ülemist serva.

- Lülitage auruküpsetusahi sisse- / väljalülitusnupuga  sisse.
- Juhtpaneeli avamiseks valige andur-nupp .
- Võtke veepaak ja kondensaadimahuti välja. Väljavõtmiseks vajutage veepaaki ja kondensaadimahutit kergelt üles.
- Peske veepaaki ja kondensaadimahutit käsitsi või nõudepesumasinas.

### Tarvikute / kühpsutuskambri puhastamine

- Võtke kõik tarvikud kühpsutuskambrist välja.
- Peske kühpsutuskambri käsitsi või nõudepesumasinas.

Universaalse kühpsutusplaadi ja kombineeritud resti pinnad on kaetud PerfectClean-kattega ja neid tohib pesta **vaid** käsitsi. Järgige selle kohta peatüki "Puhastamine ja hooldus" jaotist "PerfectClean".

- Puhastage universaalset kühpsutusplaati ja kombineeritud resti puhta niiske lapi, nõudepesuvahendi ja sooja veega.

Aurukühpsutusahju on enne tarnimist töödeldud hooldusvahendiga.

- Hooldusvahendi eemaldamiseks peske kühpsutuskambrit puhta niiske lapi, nõudepesuvahendi ja sooja veega.

### Keemistemperatuuri kohandamine

Enne toiduainete esmakordset valmistamist peate aurukühpsutusahju sobitama vee keemistemperatuuriga, mis erineb sõltuvalt sellest, kui kõrgel on paigalduskoht merepinnast. Selle protsessi käigus loputatakse ka vett juhtivad detailid.

Tõrgeteta töö tagamiseks tuleb see protsess **kindlasti** läbi viia.

Destilleeritud või gaseeritud vesi ja muud vedelikud võivad aurukühpsutusahju kahjustada.

Kasutage **eranditult vaid värsket, külma joogivett** (alla 20 °C).

- Võtke veepaak välja ja täitke see märgistuseni "max".
- Lükake veepaak sisse.
- Pange aurukühpsutusahju töörežiimis Dampfgaren  (100 °C) 15 minutiks tööle. Toimige nii, nagu on kirjeldatud peatükis "Kasutamine".

### Keemistemperatuuri sobitamine pärast kolimist

Kui te kolite ja paigalduskoha kõrgus merepinnast muutub enam kui 300 m, tuleb aurukühpsutusahju keemistemperatuuri uuesti sobitada. Viige selleks läbi katlakivi eemaldamise protsess (vt peatüki "Puhastamine ja hooldus" jaotist "Pflege").

# Esmakordne kasutuselevõtt

---

## Auruküpsetusahju kuumutamise

- Vajaduse korral võtke kõik tarvikud küpsetuskambrist välja.
- Ringküttekeha määrdest puhastamiseks kuumutage auruküpsetusahju töörežiimil Heißluft plus  200 °C juures 30 minutit. Toimige nii, nagu on kirjeldatud peatükis “Kasutamine”.

 Kuumadest pindadest põhjustatud vigastusoht.





Auruküpsetusahi muutub töö ajal kuumaks. Võite end küttekehade, küpsetuskambri ja kinnitusrestiga põletada.

Pange kuumas küpsetuskambris tehtavate tööde ajaks pajakindad kätte.

Küttekeha esmakordsel kuumutamisel tekib ebameeldiv lõhn. Lõhn ja võimalik suits kaovad mõne aja pärast ega tähenda, et seade oleks valesti ühendatud või rikkis.

Tagage köögis korralik õhutus.

## Ülevaade seadistustest

Menüpunkt	Võimalikud seadistused
Sprache 	...   deutsch   english   ... Standort
Tageszeit	Anzeige Ein*   Aus   Nachtabstaltung Darstellung Analog*   Digital Zeitformat 24 Std*   12 Std (am/pm) Einstellen
Datum	
Beleuchtung	Ein „Ein“ für 15 Sekunden* Aus
Startbildschirm	Hauptmenü* Betriebsarten Automatikprogramme Spezialanwendungen Eigene Programme MyMiele
Display	Helligkeit  Farbschema Hell   Dunkel* QuickTouch Ein   Aus*
Lautstärke	Signaltöne  Tastenton  Begrüßungsmelodie Ein*   Aus
Einheiten	Gewicht g*   lb   lb/oz Temperatur °C*   °F

\* Tehaseseadistus

# Einstellungen

Menüpunkt	Võimalikud seadistused
Warmhalten	Ein Aus*
Dampfreduktion	Ein* Aus
Vorschlagstemperaturen	
Booster	Ein* Aus
Automatisches Spülen	Ein* Aus
Wasserhärte	1 °dH   ...   15 °dH*   ...   70 °dH
Annäherungssensor	Licht einschalten Bei laufendem Garvorgang*   Immer ein   Aus Gerät einschalten Ein   Aus* Signaltöne quittieren Ein*   Aus
Sicherheit	Inbetriebnahmesperre  Ein   Aus* Tastensperre Ein   Aus*
Möbelfronterkennung	Ein Aus*
Miele@home	Aktivieren Deaktivieren Verbindungsstatus Neu einrichten Zurücksetzen Einrichten
Fernsteuerung	Ein* Aus
SuperVision	SuperVision-Anzeige Ein   Aus* Anzeige im Standby Ein   Nur bei Fehlern* Geräteliste Gerät anzeigen   Signaltöne

\* Tehaseseadistus



# Einstellungen

Menüpunkt	Võimalikud seadistused
RemoteUpdate	Ein* Aus
Softwareversion	
Rechtliche Informationen	Open-Source-Lizenzen
Händler	Messeschaltung Ein   Aus*
Werkeinstellungen	Geräteeinstellungen Eigene Programme MyMiele Vorschlagstemperaturen

\* Tehaseseadistus

# Einstellungen

---

## Menüü “Einstellungen” avamine

Menüüs  Einstellungen saate oma auruküpsetusahju isikupärastada, kohandades tehaseeadistusi oma vajadustega.

Asute peamenüüs.

■ Valige  Einstellungen.

■ Valige soovitud seadistus.



Seadistusi saab kontrollida või muuta.

Seadistusi saab muuta ainult siis, kui valmistusprotsess ei käi.

## Sprache

Saate seadistada oma keele ja asukoha.

Valimise ja kinnitamise järel ilmub kohe ekraanile soovitud keel.

**Nõuanne:** Kui valisite kogemata keele, millest te aru ei saa, valige peamenüüs . Liikuge sümboli  järgi taas alammenüüsse Sprache .

## Tageszeit

### Anzeige

Valige väljalülitatud auruküpsetusahju jaoks kellaaja kuva:

- Ein  
Kellaaega kuvatakse ekraanil alati. Kui valite lisaks seadistuse Display | QuickTouch | Ein, reageerivad kõik andurnupud puudutusele kohe ning lähenemisandur tuvastab automaatselt, kui lähenete ekraanile. Kui valite lisaks seadistuse Display | QuickTouch | Aus, tuleb auruküpsetusahhi enne kasutamist sisse lülitada.
- Aus  
Energia säästmiseks on ekraan tume. Auruküpsetusahhi tuleb enne kasutamist sisse lülitada.
- Nachtabschaltung  
Energia säästmiseks kuvatakse kella-aega ekraanil vaid ajavahemikus 5:00 kuni 23:00. Muul ajal on ekraan tume.

## Darstellung

Kellaaja kuvaks saab valida Analog (numbrilauaga kella kujul) või Digital (tund:min).

Digitaalse vormingu puhul kuvatakse lisaks kuupäeva.

## Zeitformat

Kellaaega saab kuvada 24 või 12 tunni vormingus (24 Std või 12 Std (am/pm)).

## Einstellen

Seadistada saab tunde ja minuteid.

**Nõuanne:** Kui valmistusprotsessi ei ole käimas, puudutage päises olevat kella-aega, et seda muuta.

Voolukatkestuse korral ilmub uuesti praegune kellaaeg. Kellaaeg salvestatakse u 150 tunniks.



Kui auruküpsetusahi on ühendatud WiFi-võrguga ja registreeritud Miele rakenduses, sünkroniseeritakse kellaaeg Miele rakenduses vastavalt asukohta seadistusele.

## Datum

Kuupäeva seadistamine.

Kuupäeva kuvatakse väljalülitatud auruküpsetusahju puhul vaid seadistuses Tageszeit | Darstellung | Digital.

## Beleuchtung

- Ein  
Küpsetuskambri valgustus on kogu valmistusprotsessi vältel sisse lülitatud.
- „Ein“ für 15 Sekunden  
Küpsetuskambri valgustus lülitub valmistusprotsessi ajal 15 sekundi möödumisel välja. Valides andurnupu , lülitate küpsetuskambri valgustuse uuesti 15 sekundiks sisse.
- Aus  
Küpsetuskambri valgustus on välja lülitatud. Valides andurnupu , lülitate küpsetuskambri valgustuse 15 sekundiks sisse.

# Einstellungen

---

## Startbildschirm

Tehaseseadistusena kuvatakse auruküpsetusahju sisselülitamisel peamenüüd. Selle asemel saate avakuvana valida ka nt kohe režiimid või MyMiele kanded (vt peatükki “MyMiele”).

Muudetud avakuva kuvatakse alles pärast auruküpsetusahju uuesti sisselülitamist.

Peamenüüsse saab minna andurnupu ↵ valimisega või päises oleva menüütee kaudu.

## Display

### Helligkeit

Ekraani heledust kujutatakse jaotusriba abil.

- ■■■■■■■■  
maksimaalne heledus
- ■■■■■■■  
minimaalne heledus

### Farbschema

Valige, kas ekraani kujutatakse heleda või tumeda värviskeemiga.

- Hell  
Ekraanil on hele taust tumeda kirjaga.
- Dunkel  
Ekraanil on tume taust heleda kirjaga.

## QuickTouch

Valige, kuidas reageerivad andurnupud ja lähenemisandur, kui auruküpsetusahi on välja lülitatud:

- Ein  
Kui olete lisaks valinud seadistuse Tageszeit | Anzeige | Ein või Nachtabstaltung, reageerivad andurnupud ja lähenemisandur ka siis, kui auruküpsetusahi on välja lülitatud.
- Aus  
Sõltumata seadistusest Tageszeit | Anzeige reageerivad andurnupud ja lähenemisandur vaid siis, kui auruküpsetusahi on sisse lülitatud, samuti teatud aja jooksul pärast auruküpsetusahju väljalülitamist.

## Lautstärke

### Signaltöne

Kui signaaltoonid on sisse lülitatud, kõlab seadistatud temperatuuri saavutamisel ja pärast seadistatud aja möödumist helisignaali.

Signaaltoonide helitugevust kujutatakse jaotusriba abil.

- ■■■■■■■■  
maksimaalne helitugevus

- □□□□□□  
signaaltoonid on välja lülitatud

### Tastenton

Andurnuppude valimisel kostuva nuputooni helitugevust kujutatakse jaotusriba abil.

- ■■■■■■■■  
maksimaalne helitugevus

- □□□□□□  
nuputoon on välja lülitatud

### Begrüßungsmelodie

Sisse- / väljalülitusnupu  puudutamisel kõlava meloodia saab välja või sisse lülitada.

## Einheiten

### Gewicht

Toiduainete kaalu saab automaatprogrammides sisestada grammides (g), naelades (lb) või naelades / untsides (lb/oz).

### Temperatur

Temperatuuri saab seadistada Celsiuse (°C) või Fahrenheiti (°F) kraadides.

### Warmhalten

Funktsiooniga Warmhalten saate valmistatud toitu pärast aurutamisprotsessi soojas hoida. Valmistatavat toitu hoitakse eelseadistatud temperatuuril maksimumaalselt 15 minutit soojas. Ukse avamisega saate soojashoidmise faasi katkestada.

Pidage meeles, et õrnad toiduained, näiteks kala, võivad soojahoidmisel edasi küpseda.

- Ein  
Funktsioon Warmhalten on sisse lülitatud. Kui toitu valmistatakse temperatuuril alates 80 °C, käivitub funktsioon u 5 minuti möödumisel. Valmistatavat toitu hoitakse temperatuuril 70 °C soojas.
- Aus  
Funktsioon Warmhalten on välja lülitatud.

# Einstellungen

## Dampfreduktion

Funktsiooni Dampfreduktion toimel ei eraldu ukse avamisel nii palju auru.

- Ein  
Kui toitu valmistatakse temperatuuril alates u 80 °C (aurutamine) või 80–100 °C ja 100% niiskusega (kombi- neeritud aurutamine), lülitub auru vähendamine pärast valmistus- protsessi lõppu automaatselt sisse. Ekraanil kuvatakse Dampfreduktion.
- Aus  
Kui auru vähendamine on välja lüli- tatud, lülitatakse automaatselt välja ka funktsioon Warmhalten. Välja- lülitatud auru vähendamise korral eraldub ukse avamisel palju auru.

## Vorschlagstemperaturen

Soovitavaid temperatuure on otstar- bekas muuta juhul, kui kasutate sageli teistsuguseid temperatuure.

Kui olete menüüpunkti aktiveerinud, kuvatakse režiimivalikute nimekiri.

- Valige soovitav töörežiim.
- Kuvatakse soovitav temperatuur ja samal ajal temperatuurivahemik, mille piires saate muudatusi teha.
- Muutke soovitatavat temperatuuri.
- Kinnitage nupuga OK.

## Booster

Funktsioon Booster on mõeldud küpse- tuskambri kiireks kuumutamiseks.

- Ein  
Funktsioon Booster on kuumutusfaasi ajal automaatselt sisse lülitatud. Üle- mine / grilli küttekeha, ringküttekeha ja ventilaator eelkuumutavad küpse- tuskambrit samaaegselt soovitud temperatuurile.
- Aus  
Funktsioon Booster on kuumutusfaasi ajal välja lülitatud. Küpsetuskambrit eelkuumutavad üksnes töörežiimi juurde kuuluvad küttekehad.

Funktsiooni Booster saab küpsetus- protsessi jaoks ka rippmenüü abil sisse või välja lülitada.

## Automatisches Spülen

Pärast auruküpsetusahju väljalülitamist kuvatakse auruga valmistusprotsessi jä- rel ekraanil Gerät wird gespült.

Selle protsessiga loputatakse süste- mist välja võimalikud toiduainete jäänu- sed.

Automaatse loputuse saab välja või sis- se lülitada.

## Wasserhärte

Selleks et auruküpsetusahi töötaks laitmatult ja sellest eemaldataks katlakivi õigel ajal, peate seadistama kohaliku vee kareduse. Mida karedam on vesi, seda sagedamini tuleb auruküpsetusahjust katlakivi eemaldada. Teavet kohaliku vee kareduse kohta saate ka kohalikust veevarustusettevõttest.

Kui kasutate hoonepoolset veepehmenusseadet, tehke auruküpsetusahjul seadistus vastavalt veepehmenusseadmel seadistatud väärtusele.

Kui kasutate hoonepoolset vee demineraliseerimise seadet (nt pöördosmoosiseadet), peab selle seadistama nii, et töödeldud vee juhtivus oleks vähemalt 100 µS/cm. See on enamiku veekvaliteetide korral saavutatav sellega, et vett ei demineraliseerita täielikult, selle asemel seadistatakse vee kareduseks vähemalt 3 °dH. Juhtivust on vaja täitetaseme tuvastamiseks aurugeneraatoris. Tehke auruküpsetusahjul seadistus vastavalt vee demineraliseerimisseadmel seadistatud väärtusele.

Kui kasutate pudelivett, peab see vastama joogivee nõuetele. Ärge kasutage mineraalvett ega lisatud süsihappegaasiga vett. Tehke seadistus auruküpsetusahjul vastavalt kaltsiumisisaldusele. See on märgitud pudeli etiketile kujul mg/l Ca<sup>2+</sup> või ppm (mg/l CaCO<sub>3</sub>).

Vee karedus			Kaltsiumisisaldus mg/l Ca <sup>2+</sup>	Kaltsiumkarbonaadisisaldus ppm (mg/l CaCO <sub>3</sub> )	Seadistus auruküpsetusahjul
°dH	°fH	mmol/l			
1	1,8	0,18	7	18	1
2	3,6	0,36	14	36	2
3	5,4	0,54	21	54	3
4	7,1	0,72	29	71	4
5	8,9	0,90	36	89	5
6	10,7	1,07	43	107	6
7	12,5	1,25	50	125	7
8	14,3	1,43	57	143	8
9	16,0	1,61	64	161	9
10	17,9	1,79	71	179	10
11	19,6	1,97	79	196	11
12	21,4	2,15	86	214	12
13	23,2	2,33	93	232	13
14	25,0	2,51	100	250	14
15	26,8	2,69	107	268	15
16	28,6	2,86	114	286	16
17	30,4	3,04	121	304	17

# Einstellungen

Vee karedus			Kaltsiumisisaldus mg/l Ca <sup>2+</sup>	Kaltsiumkarbo- naadisaldus ppm (mg/l CaCO <sub>3</sub> )	Seadistus auru- küpsetusahjul
°dH	°fH	mmol/l			
18	32,1	3,22	129	321	18
19	33,9	3,40	136	339	19
20	35,7	3,58	143	357	20
21	37,5	3,76	150	375	21
22	39,3	3,94	157	393	22
23	41,1	4,12	164	411	23
24	42,9	4,30	171	429	24
25	44,6	4,47	179	446	25
26	46,4	4,65	186	464	26
27	48,2	4,83	193	482	27
28	50,0	5,01	200	500	28
29	51,8	5,19	207	518	29
30	53,6	5,37	214	536	30
31	55,4	5,55	221	554	31
32	57,1	5,73	228	571	32
33	58,9	5,91	236	589	33
34	60,7	6,09	243	607	34
35	62,5	6,27	250	625	35
36	64,3	6,44	257	643	36
37–45	66–80	6,62–8,06	264–321	661–804	37–45
46–60	82–107	8,23–10,74	328–428	821–1071	46–60
61–70	109–125	10,92–12,53	436–500	1089–1250	61–70



## Annäherungssensor

Lähenemisandur tuvastab, kui lähenete puutekraanile nt käe või kehaga.

Kui soovite, et lähenemisandur reageeriks ka väljalülitatud auruküpsetusahju korral, valige seadistus Display | Quick-Touch | Ein.

## Licht einschalten

- Bei laufendem Garvorgang  
Kui lähenete puutekraanile valmistusprotsessi ajal, lülitub küpsetuskambri valgustus sisse. Küpsetuskambri valgustus lülitub 15 sekundi möödumisel automaatselt jälle välja.
- Immer ein  
Kui lähenete puutekraanile, lülitub küpsetuskambri valgustus sisse. Küpsetuskambri valgustus lülitub 15 sekundi möödumisel automaatselt jälle välja.
- Aus  
Lähenemisandur ei reageeri, kui lähenete puutekraanile. Lülitage küpsetuskambri valgustus andurnupu  valimisega 15 sekundiks sisse.

## Gerät einschalten

- Ein  
Kui kellaaja kuvamine on aktiveeritud, lülitub auruküpsetusahi sisse ja kuvatakse peamenüüd alati, kui lähenete puutekraanile.
- Aus  
Lähenemisandur ei reageeri, kui lähenete puutekraanile. Lülitage auruküpsetusahi sisse- / väljalülitusnupuga  sisse.

## Signaltöne quittieren

- Ein  
Kui lähenete puutekraanile, lülituvad signaaltoonid välja.
- Aus  
Lähenemisandur ei reageeri, kui lähenete puutekraanile. Lülitage signaaltoonid käsitsi välja.

# Einstellungen

---

## Sicherheit

### Inbetriebnahmesperre

Kasutuslukk ei lase auruküpsetusahju tahtmatult sisse lülitada.

Ka aktiveeritud kasutuslukuga saate seadistada alarmi ja lühiaja, samuti kasutada funktsiooni MobileStart.

Ka pärast voolukatkestust jääb kasutuslukk aktiveerituks.

- Ein  
Kasutuslukk aktiveeritakse. Enne kui saate auruküpsetusahju kasutada, lülitage see sisse ja puudutage sümbolit  vähemalt 6 sekundit.
- Aus  
Kasutuslukk on inaktiveeritud. Auru-  
küpsetusahju saab tavapäraselt kasutada.

## Tastensperre

Nupulukk takistab valmistusprotsessi tahtmatut lõpetamist või muutmist. Kui nupulukk on aktiveeritud, lukustatakse mõni sekund pärast valmistusprotsessi käivitumist andurnupud ja väljad ekraanil, v.a sisse- / väljalülitusnupp .

- Ein  
Nupulukk on aktiveeritud. Nupuluku lühikeseks ajaks inaktiveerimiseks puudutage nuppu *OK* vähemalt 6 sekundit.
- Aus  
Nupulukk on inaktiveeritud. Kõik andurnupud reageerivad valimisel kohe.

## Möbelfronterkennung

- Ein  
Mööblipaneeli tuvastus on aktiveeritud. Auruküpsetusahi tuvastab lähemisanduri abil automaatselt, kui mööbliuks on suletud.  
  
Suletud mööbliukse korral lülitub auruküpsetusahi teatud aja möödumisel automaatselt välja.
- Aus  
Mööblipaneeli tuvastus on inaktiveeritud. Auruküpsetusahi ei tuvasta, kui mööbliuks on suletud.

Kui auruküpsetusahi on paigaldatud mööblipaneeli (nt ukse) taha, võivad auruküpsetusahi, ümbritsev kapp ja põrand suletud mööblipaneeli taha koguneva soojuse ja niiskuse tõttu kahjustada saada.

Jätke mööbliuks auruküpsetusahju kasutamise ajaks alati avatuks.

Sulgege mööbliuks alles siis, kui auruküpsetusahi on täiesti maha jahtunud.

**Nõuanne:** Kui soovite kasutada sabati-režiimi, lülitage mööblipaneeli tuvastus välja.

## Miele@home

Auruküpsetusahi kuulub Miele@home-süsteemiga ühilduvate kodumasinade hulka ja sellel on funktsioon SuperVision.

Auruahi on tehases varustatud WiFi-kommunikatsioonimooduliga ja sobib juhtmeta kommunikatsiooniks.

Auruahju ühendamiseks WiFi-võrguga on mitu võimalust. Soovitame auruahju ühendada WiFi-võrguga Miele rakenduse või WPSi kaudu.

- Aktivieren  
See seadistus on nähtav vaid siis, kui Miele@home on inaktiveeritud. WiFi-funktsioon lülitatakse jälle sisse.
- Deaktivieren  
See seadistus on nähtav vaid siis, kui Miele@home on aktiveeritud. Miele@home jääb seadistatuks, WiFi-funktsioon lülitatakse välja.
- Verbindungsstatus  
See seadistus on nähtav vaid siis, kui Miele@home on aktiveeritud. Ekraanil kuvatakse teavet, nagu WiFi vastuvõtukvaliteet, võrgu nimi ja IP-aadress.
- Neu einrichten  
See seadistus on nähtav üksnes siis, kui WiFi-võrk on juba loodud. Lähtestage võrguseadistused ja looge kohe uus võrguühendus.

# Einstellungen

## - Zurücksetzen

See seadistus on nähtav üksnes siis, kui WiFi-võrk on juba loodud. WiFi-funktsioon lülitatakse välja ja ühendus WiFi-võrguga lähtestatakse tehase-seadistusele. Miele@home'i kasutamiseks tuleb ühendus WiFi-võrguga uuesti luua.

Võrguseadistused tuleb lähtestada, kui saadate auruahju jäätmekäitlusesse, müüte selle või võtate kasutusse kasutatud auruahju. Vaid nii on tagatud, et kõik isiklikud andmed eemaldatakse ja eelmisel omanikul ei ole auruahjule enam juurdepääsu.

## - Einrichten

See seadistus on nähtav üksnes siis, kui ühendust WiFi-võrguga ei ole veel loodud. Miele@home'i kasutamiseks tuleb ühendus WiFi-võrguga uuesti luua.

## Fernsteuerung

Kui olete Miele rakenduse oma mobiilsesse lõppseadmesse installinud, teil on olemas süsteem Miele@home ning olete aktiveerinud kaugjuhtimise (Ein), saate kasutada funktsiooni MobileStart ja näiteks esitada päringu auruküpsetusahju käimasoleva valmistusprotsessi juhiste kohta või käimasoleva valmistusprotsessi lõpetada.

Võrku ühendatud valmidusrežiimil vajab auruküpsetusahi max 2 W.

## MobileStarti aktiveerimine

- Aktiveerige MobileStart, valides andurnupu .

Andurnupp  põleb. Auruküpsetusahju saab Miele rakendusega kaugjuhtida.

Vahetu juhtimine auruküpsetusahjult on rakenduse kaudu kaugjuhtimise ees üliluslik.

MobileStarti saab kasutada seni, kuni andurnupp  põleb.

## SuperVision

Auruküpsetusahi kuulub Miele@home-süsteemiga ühilduvate kodumasinade hulka ja sellel on funktsioon SuperVision teiste koduseadmete seireks Miele@home-süsteemis.

Funktsiooni SuperVision saab aktiveerida alles siis, kui olete seadistanud Miele@home-süsteemi.

### SuperVision-Anzeige

- Ein  
Funktsioon SuperVision on sisse lülitatud.  
Ekraanil üleval paremal kuvatakse sümbol .
- Aus  
Funktsioon SuperVision on välja lülitatud.

### Anzeige im Standby

Funktsioon SuperVision on saadaval ka ooterežimis. Eelduseks on, et kellaajakuva on sisse lülitatud (Einstellungen | Tageszeit | Anzeige | Ein).

- Ein  
Aktiivseid koduseadmeid, mis on registreeritud Miele@home-süsteemi, kuvatakse alati.
- Nur bei Fehlern  
Kuvatakse vaid tõrkeid aktiivsetes kodumasinates.

## Geräteliste

Kuvatakse kõiki Miele@home-süsteemis registreeritud seadmeid. Kui valite seadme, saate avada teisi seadistusi:

- Gerät anzeigen
  - Ein  
Funktsioon SuperVision on selle seadme jaoks sisse lülitatud.
  - Aus  
Funktsioon SuperVision on selle seadme jaoks välja lülitatud. Seade on endiselt registreeritud Miele@home-süsteemis. Tõrkeid kuvatakse ka siis, kui funktsioon SuperVision on selle seadme jaoks välja lülitatud.
- Signaltöne  
Saate seadistada, kas signaaltoonid on selle seadme jaoks sisse lülitatud (Ein) või välja lülitatud (Aus).

# Einstellungen

## RemoteUpdate

Kuvatakse menüüpunkti RemoteUpdate, mida saab vaid siis, kui Miele@home'i kasutamise eeldused on täidetud (vt peatüki "Esmakordne kasutuselevõtt" jaotist "Miele@home").

RemoteUpdate'i abil saab auruahju tarkvara uuendada. Kui auruahju jaoks on saadaval uuendus, laadib auruaahi selle automaatselt alla. Uuendust ei installita automaatselt, vaid peate selle käsitsi käivitama.

Kui te ei installi uuendust, saate auruahju ikkagi harjumuspärasel viisil kasutada. Miele soovib siiski uuendused installida.

### Sisse-/väljalülitamine

Tehaseseadistusena on RemoteUpdate sisse lülitatud. Saadaolev uuendus laaditakse automaatselt alla ja see tuleb käsitsi käivitada.

Lülitage RemoteUpdate välja, kui soovite, et uuendusi ei laaditaks automaatselt alla.

## RemoteUpdate'i kulgemine

Teavet uuenduste sisu ja mahu kohta pakutakse Miele rakenduses.

Kui saadaval on uuendus, kuvatakse auruküpsetusahju ekraanil teadet.

Uuenduse saate installida kohe või lükata installimise hilisemaks. Päring esitatakse sel juhul auruküpsetusahju uuesti sisselülitamisel.

Kui te ei soovi uuendust installida, lülitage RemoteUpdate välja.

Uuendus võib kesta mõne minuti.

RemoteUpdate'i puhul tuleb arvestada järgmist:

- Kui te teadet ei saa, ei ole ühtegi uuendust saadaval.
- Installitud uuendust ei saa tühistada.
- Äрге lülitage auruküpsetusahju uuendamise ajal välja. Muidu katkestatakse uuendamine ja uuendust ei installita.
- Mõnda tarkvarauuendust saab teha vaid Miele klienditeenindus.

## Softwareversion

Tarkvaraversioon on mõeldud Miele klienditeenindusele. Kodukasutuse jaoks pole seda teavet vaja.

- Kinnitage nupuga *OK*.

## Rechtliche Informationen

Jaotisest Open-Source-Lizenzen leiate integreeritud avatud lähtekoodiga komponentide ülevaate.

- Kinnitage nupuga *OK*.

## Händler

See funktsioon annab müüjale võimaluse näidata auruahju ilma, et küttekeha sisse lülituks. Kodus ei ole seda funktsiooni vaja.

## Messeschaltung

Kui lülitate auruküpsetusahju aktiveeritud demorežiimis sisse, kuvatakse juhist Messeschaltung aktiviert. Gerät heizt nicht.

- Ein  
Messirežiim aktiveeritakse, kui puudutate nuppu *OK* vähemalt 4 sekundit.
- Aus  
Messirežiim inaktiveeritakse, kui puudutate nuppu *OK* vähemalt 4 sekundit. Auruküpsetusahju saab tavapäraselt kasutada.

## Werkeinstellungen

- Geräteeinstellungen  
Kõik seadistused lähtestatakse tehaseseadistusele.
- Eigene Programme  
Kustutatakse kõik oma programmid.
- MyMiele  
Kustutatakse kõik MyMiele sissekanded.
- Vorschlagstemperaturen  
Muudetud soovitatavad temperatuurid lähtestatakse tehaseseadistustele.

# Alarm und Kurzzeit

Andurnupuga  saate seadistada lühiaja (nt munade keetmiseks) või alarmi, (kindla kellaaja).



Korruga saab seadistada kaks alarmi, kaks lühiaega või alarmi ja lühiaja.

## Funktsiooni Alarm kasutamine

Alarmi  saab kasutada selleks, et seadistada kindel kellaag, millal peab kõlama signaaltoon.

### Alarmi seadistamine

Kui olete valinud seadistuse Display | QuickTouch | Aus, lülitage alarmi seadistamiseks auruküpsetusahi sisse. Alarmi kellaaga kuvatakse sellisel juhul väljalülitatud auruküpsetusahjuga.

- Valige andurnupp .
- Valige  Alarm.
- Seadistage alarmi jaoks kellaag.
- Kinnitage nupuga Schließen.

Kui auruküpsetusahi on välja lülitatud, kuvatakse kellaaja asemel  ja alarmi kellaaga.

Kui samaaegselt toimub valmistusprotsess või asute mõnes menüüs, on ekraani ülemises paremas osas  ja alarmi kellaag.

Alarmi jaoks seadistatud kellaajal vilgub ekraanil kellaaja kõrval  ja kõlab signaal.

- Valige andurnupp  või ekraanil alarmi jaoks seadistatud kellaag.

Helilised ja visuaalsed signaalid lülitatakse välja.

## Alarmi muutmine

- Valige alarm ekraanil või valige andurnupp  ja seejärel soovitud alarm.

Kuvatakse alarmi jaoks seadistatud kellaag.

- Seadistage alarmi jaoks uus kellaag.
- Kinnitage nupuga Schließen.

Alarmi muudetud kellaag salvestatakse ja kuvatakse ekraanil.

## Alarmi kustutamine

- Valige alarm ekraanil või valige andurnupp  ja seejärel soovitud alarm.

Kuvatakse alarmi jaoks seadistatud kellaag.

- Valige Löschen.
- Kinnitage nupuga Schließen.

Alarm kustutatakse.



## Funktsiooni Kurzzeit kasutamine

Lühiaega  saate kasutada eraldi toimingute, nt munakeetmise jaoks.



Lühiaega saab kasutada ka siis, kui olete samaaegselt seadistanud ajad valmistusprotsessi automaatseks sisse- või väljalülitamiseks (nt meeldetuletuse- na toidule pärast osa valmistusaega maitseaineid lisada või toitu kasta).

- Lühiaja saab seadistada maksimaalselt 59 minutile ja 59 sekundile.

## Lühiaja seadistamine

Kui olete valinud seadistuse Display | QuickTouch | Aus, lülitage lühiaja seadistamiseks auruküpsetusahi sisse. Vähenevat lühiaega kuvatakse sellisel juhul väljalülitatud auruküpsetusahjuga.

Näide: soovite keeta mune ning seadistate lühiaja 6 minutit ja 20 sekundit.

- Valige andurnupp .
- Valige  Kurzzeit.
- Seadistage lühiaeg.
- Kinnitage nupuga Schließen.

Kui auruküpsetusahi on välja lülitatud, kuvatakse kellaaja asemel  ja vähenevat lühiaega.

Kui samaaegselt toimub valmistusprotsess või asute mõnes menüüs, kuvatakse  ja vähenevat lühiaega ekraani ülemises parempoolses osas.

Pärast lühiaja möödumist vilgub , aega loendatakse üles ja kostub helisignaali.

- Valige andurnupp  või soovitud lühiaeg ekraanilt.

Helilised ja visuaalsed signaalid lülitatakse välja.

## Lühiaja muutmine

- Valige lühiaeg ekraanilt või andurnupp  ja seejärel soovitud lühiaeg.

Kuvatakse seadistatud lühiaeg.

- Seadistage uus lühiaeg.
- Kinnitage nupuga Schließen.

Muudetud lühiaeg salvestatakse ja loetakse minuthaaval nullini. Lühemad kui 10-minutilised lühiajad loetakse sekundaal haaval nullini.

## Lühiaja kustutamine







- Valige lühiaeg ekraanilt või andurnupp  ja seejärel soovitud lühiaeg.

Kuvatakse seadistatud lühiaeg.







- Valige Löschen.
- Kinnitage nupuga Schließen.

Lühiaeg kustutatakse.

## Pea- ja alamenüüd



Menüü	Soovitav väärtus	Vahemik
Betriebsarten <input type="checkbox"/>		
Heißluft plus 	160 °C	30–230 °C
Ober-/Unterhitze <input type="checkbox"/>	180 °C	30–230 °C
Combigaren <input type="checkbox"/>		
Combigaren + Heißluft plus 	170 °C	30–230 °C
Combi + Ober-/Unterhitze <input type="checkbox"/>	180 °C	30–230 °C
Combigaren + Grill <input type="checkbox"/>	Stufe 3	Stufe 1–3
Dampfgaren <input type="checkbox"/>	100 °C	40–100 °C
Sous-vide 	65 °C	45–90 °C
Intensivbacken 	180 °C	50–230 °C
Unterhitze <input type="checkbox"/>	190 °C	100–200 °C
Oberhitze <input type="checkbox"/>	190 °C	100–230 °C
Grill groß <input type="checkbox"/>	Stufe 3	Stufe 1–3
Grill klein <input type="checkbox"/>	Stufe 3	Stufe 1–3
Umluftgrill <input type="checkbox"/>	200 °C	50–230 °C
Kuchen spezial 	160 °C	30–230 °C
Eco-Heißluft 	180 °C	30–230 °C
Eco-Dampfgaren <input type="checkbox"/>	100 °C	40–100 °C
Automatikprogramme <input type="checkbox"/>		
Spezialanwendungen <input type="checkbox"/>		
Erhitzen	130 °C	120–140 °C
Auftauen	60 °C	50–60 °C



## Pea- ja alamenüüd

Menüü	Soovitav väärtus	Vahemik
Spezialanwendungen 		
Mix & Match		
Garen knusprig	—	—
Garen schonend	—	—
Erhitzen knusprig	—	—
Erhitzen schonend	—	—
Blanchieren	—	—
Einkochen	90 °C	80–100 °C
Dörren	50 °C	30–70 °C
Hefeteig gehen lassen	—	—
Menügaren	—	—
Geschirr entkeimen	—	—
Sabbat-Programm	180 °C	50–230 °C
Geschirr wärmen	50 °C	50–80 °C
Warmhalten	65 °C	40–100 °C
MyMiele  		
Eigene Programme 		
Einstellungen 		
Pflege 		
Entkalken		
HydroClean		
Einweichen		
Trocknen		
Spülen		

# Nõuandeid energia säästmiseks

## Küpsetusprotsessid

- Kasutage võimalusel toidu küpsetamiseks automaatprogramme.
- Võtke küpsetuskambrit välja kõik tarvikud, mida te valmistusprotsessiks ei vaja.
- Valige üldiselt retsepti või valmistustabeli madalam temperatuur ja kontrollige valmistatavat toiduinert märgitud lühema aja möödumisel.
- Eelkuumutage küpsetuskambrit vaid siis, kui see on retsepti või valmistustabeli järgi vajalik.
- Võimalusel ärge avage valmistusprotsessi ajal ust.
- Küpsetamiseks kasutage matte, tumedaid küpsetusvorme. Nendes neeldub soojus paremini ja kandub kiiremini tainasse edasi. Heledad materjalid, nagu roostevaba teras või alumiinium peegeldavad soojust, mis seetõttu liigub valmistatavasse toitu halvemini. Samuti ärge katke küpsetuskambri põhja või resti soojust peegeldava alumiiniumfooliumiga.
- Jälgige valmistusaega, et vältida toiduinert valmistamisel energia raiskamist.  
Seadistage valmistusaeg või kasutage toidutermomeetrit, kui see on olemas.
- Paljude toitude puhul saate kasutada töörežiimi Heißluft plus . Saate sellega toitu valmistada madalamal temperatuuril kui töörežiimil Ober-/Unterhitze , sest soojus jaotatakse kohe küpsetuskambri. Lisaks saate toitu valmistada korraga mitmel tasandil.

- Grilltoitude jaoks kasutage võimalusel töörežiimi Umluftgrill . Nii grillite madalamal temperatuuril kui teistel grillrežiimidel maksimaalse temperatuuri juures.
- Töörežiimis Eco-Heißluft  valmistate toitu energiasäästlikult, soojuse optimaalse kasutamisega. Kasutage seda töörežiimi väikeste koguste, nt külmutatud pitsa või vormiküpsiste küpsetamiseks. Ärge avage valmistusprotsessi ajal ust.
- Energiasäästlikuks aurutamiseks saate kasutada töörežiimi Eco-Dampfgaren . See töörežiim sobib eelkõige köögivilja ja kala valmistamiseks.
- Võimalusel valmistage mitu toitu korraga. Asetage need üksteise kõrvale või eri tasanditele.
- Kui te ei saa toite korraga valmistada, valmistage need võimalikult üksteise järel, et kasutada juba olemasolevat soojust.

## Seadistused

- Valige juhtelementide jaoks seadistus Display | QuickTouch | Aus, et energiakulu vähendada.
- Valige küpsetuskambri valgustuse jaoks seadistus Beleuchtung | Aus või „Ein“ für 15 Sekunden. Küpsetuskambri valgustuse saab andurnupuga  igal ajal sisse lülitada.

## Energiasäästurežiim

Auruküpsetusahi lülitub energiasäästu eesmärgil automaatselt välja, kui valmistusprotsessi ei käi ja rohkem tegevusi ei järgne. Kellaaega kuvatakse või on ekraan tume (vt peatükki “Einstellungen”).

Puuduva põhjasõela põhjustatud tahtlulshäire.

Kui põhjasõel puudub, võivad toiduainete jäänused sattuda äravoolu.

Vett ei saa ära pumbata.

Kontrollige enne iga valmistusprotsessi, kas põhjasõel on paigaldatud.

- Lülitage auruküpsetusahi sisse.

Kuvatakse peamenüü.

- Kui soovite toitu valmistada auru või aurupahvakutega töörežiimil, täitke veepaak ja lükake see sisse.

Destilleeritud või gaseeritud vesi ja muud vedelikud võivad auruküpsetusahju kahjustada.

Kasutage **eranditult vaid värsket, külma joogivett** (alla 20 °C).

- Lükake toit küpsetuskambrisse.
- Valige Betriebsarten .
- Valige soovitav töörežiim.

Kuvatakse töörežiimi ja temperatuuri ning vajaduse korral niiskuse soovitatavaid väärtuseid.

- Vajaduse korral muutke soovitatavaid väärtuseid.

Soovitatavad väärtused rakendatakse mõne sekundi jooksul. Temperatuuri ja niiskust saab hiljem muuta, valides temperatuuri- või niiskusenäidiku.

- Kinnitage nupuga OK.

Kuvatakse seadistatud ja tegelik temperatuur ning algab kuumutusfaas.

Temperatuuritõusu saab jälgida. Valitud temperatuuri esmakordsel saavutamisel kõlab helisignaal.

- Pärast valmistusprotsessi valige Beenden.

 Kuumast aurust põhjustatud vigastusoht.

Auruga valmistusprotsessi korral võib ukse avamisel eralduda väga palju kuuma auru. Võite saada auruga põletusi.

Astuge samm tagasi ja oodake, kuni kuum aur on väljunud.

- Võtke toit küpsetuskambrist välja.

# Kasutamine

---

## Auruküpsetusahju puhastamine pärast toiduvalmistamist

- Vajaduse korral võtke veepaak ja kondensaadimahuti välja ja tühjendage need.
- Lülitage auruküpsetusahi välja.

Pärast auruga valmistusprotsessi kuvatakse Gerät wird gespült.

- Järgige ekraanil olevaid juhiseid.

Laske loputusprotsessil kindlasti lõpuni käia, et toiduainete jäänused saaksid süsteemist välja loputatud.

- Puhastage ja kuivatage kogu auruküpsetusahi nii, nagu on kirjeldatud peatükis "Puhastamine ja hooldus".
- Sulgege uks alles siis, kui küpsetuskamber on täielikult kuivanud.

## Vee lisamine

Kui valmistusprotsessi ajal saab vesi otsa, kostub helisignaal ja kuvatakse teade värske vee lisamiseks.

- Võtke veepaak välja ja lisage vett.
- Lükake veepaak sisse.

Valmistusprotsessi jätkatakse.

## Väärtuste ja seadistuste muutmine valmistusprotsessi jaoks

Kohe kui valmistusprotsess käivitub, saate sõltuvalt töörežiimist selle valmistusprotsessi jaoks väärtuseid ja seadistusi muuta.

Sõltuvalt töörežiimist saate muuta järgmiseid seadistusi:

- Temperatur
- Feuchte
- Garzeit
- Booster
- Vorheizen
- Crisp function

## Temperatuuri ja sisetemperatuuri muutmine

Soovitavat temperatuuri saab menüüs Einstellungen | Vorschlagstemperaturen püsivalt muuta, et see vastaks teie isiklikele kasutusharjumustele.

Sisetemperatuuri  kuvatakse üksnes siis, kui kasutate toidutermomeetrit (vt peatüki “Liha küpsetamine” jaotist “Toidutermomeeter”).

- Puudutage temperatuurinäidikut.
- Vajadusel muutke temperatuuri ja sisetemperatuuri .
- Kinnitage nupuga OK.

Valmistusprotsess jätkub muudetud seadistatud temperatuuriga.

## Feuchte muutmine

- Puudutage niiskusenäidikut.
- Muutke niiskust.
- Kinnitage nupuga OK.

Valmistusprotsess jätkub muudetud niiskusega.

## Valmistusaegade sisestamine

Valmistustulemusele võib olla negatiivne mõju, kui valmistatava toidu sisestamise ja käivitusaaja vahel on pikem ajavahemik. Värsked toiduained võivad muuta oma värvi ja isegi rikneda.

Tainas hakkaks küpsetamisel kuivama ja kergitusaine mõju vähenema.

Valige küpsetamise käivitamiseni võimalikult lühike aeg.

Lükkasite valmistatava toidu küpsetuskambrisse ning valisite töörežiimi ja vajalikud seadistused, nt temperatuuri.

Sisestades Garzeit, Fertig um või Start um, saate valmistusprotsessi automaatselt välja lülitada või sisse ja välja lülitada.

- Garzeit  
Aja sisestamine, mida toit valmimiseks vajab. Selle aja möödumisel lülitub küpsetuskambri küte automaatselt välja. Maksimalne valmistusaeg, mille saate seadistada, sõltub valitud töörežiimist.
- Fertig um  
Aja määramine, millal valmistusprotsess peab lõppema. Sellel ajahetkel lülitub küpsetusprotsess automaatselt välja.
- Start um  
Funktsiooni kuvatakse menüüs alles siis, kui olete seadistanud Garzeit või Fertig um. Start um abil määrate aja, millal valmistusprotsess peab käivituma. Sellel ajahetkel lülitub küpsetusprotsess automaatselt sisse.

# Kasutamine

---

- Valige ⌚ või Timer.
- Seadistage soovitud ajad.
- Kinnitage nupuga *OK*.

Aurutamise puhul algab valmistusaeg alles siis, kui saavutatud on seadistatud temperatuur.

Kui toitu valmistati temperatuuril alla 80 °C (aurutamine) või 80–100 °C ja 100% niiskusega (kombi-neeritud aurutamine), lülitub pärast valmistusprotsessi lõppu auru vähendamine automaatselt sisse.

- Oodake, kuni Dampfreduktion kustub, enne kui avate ukse ja toidu küpsetuskambrist välja võtate.

## Seadistatud valmistusaegade muutmine

- Valige ⌚, aeg või Timer.
- Valige soovitud aeg ja muutke seda.
- Kinnitage nupuga *OK*.

Voolukatkestuse korral seadistused kustutatakse.

## Seadistatud valmistusaegade kustutamine

- Valige ⌚, aeg või Timer.
- Valige soovitud aeg.
- Valige Löschen.
- Kinnitage nupuga *OK*.

Kui kustutate Garzeit, kustutatakse seadistatud ajad ka Fertig um ja Start um jaoks.

Kui kustutate Fertig um või Start um, käivitub valmistusprotsess seadistatud valmistusajaga.



## Valmistusprotsessi katkestamine

Kui katkestate valmistusprotsessi, lülituvad küpsetuskambri küte ja valgustus välja. Sisestatud valmistusajad kustutatakse.

### Ilma seadistatud valmistusajata valmistusprotsessi katkestamine

- Valige Beenden.

Kuvatakse peamenüü.

### Seadistatud valmistusajaga valmistusprotsessi katkestamine

- Valige Abbrechen.

Kuvatakse Vorgang abbrechen?.

- Valige Ja.

Kuvatakse peamenüü.

## Küpsetusprotsessi katkestamine

Kui avate ukse, katkestatakse küpsetusprotsess. Küpsetuskambri küte lülitub välja.

Aurutamisel, samuti ka üksnes aururežiimiga programmide ja kasutusviiside korral salvestatakse seadistatud valmistusaeg.

 Kuumast aurust põhjustatud vigastusoht.

Auruga valmistusprotsessi korral võib ukse avamisel eralduda väga palju kuumu auru. Võite saada auruga põletusi.

Astuge samm tagasi ja oodake, kuni kuum aur on väljunud.

 Kuumadest pindadest ja kuumast toidust põhjustatud vigastusoht.

Auruküpsetusahi muutub töö ajal kuumaks. Võite end küttekehade, küpsetuskambri, kinnitusresti tarvikute ja valmistatava toiduga põletada.

Pange kuuma küpsetatava toiduaine ahjupanemise või väljavõtmise, samuti kuumas küpsetuskambris tehtavate tööde ajaks pajakindad kätte.

Jälgige küpsetusnõu sisselükkamisel või väljavõtmisel, et kuum valmistatav toit ei loksuks üle.

Ukse sulgemisel valmistusprotsess jätkub.

Esmalt kuumutatakse uuesti ja ekraanil kuvatakse küpsetuskambri tõusvat temperatuuri.

Alles siis, kui seadistatud temperatuur on saavutatud, loendatakse aurutamisel, samuti ka üksnes aururežiimiga programmide ja kasutusviiside korral järelejäänud aega maha.

Vaid valmistusprotsessidel 100% niiskusega ja temperatuuril kuni 100 °C: valmistusaeg lõpetatakse enneaegselt, kui uks avatakse valmistusaja viimasel minutil (järelejäänud aeg 55 sekundit).

# Kasutamine

## Küpsetuskambri eelkuumutamise

Funktsioon **Booster** on mõeldud mõnes töörežiimis küpsetuskambri kiireks kuumutamiseks.

Funktsiooni **Vorheizen** saab kasutada igas küpsetusahju töörežiimis (v.a **Eco-Heißluft** (🔥)) ja see tuleb iga valmistusprotsessi jaoks eraldi sisse lülitada.

Küpsetuskambri eelkuumutamine on vajalik vaid üksikute toitude puhul.

- Eelkuumutage küpsetuskambrit järgmistele toitudele puhul:
  - lühikese valmistusajaga (kuni u 30 minutit) kook ja küpsetised, samuti õrnad tainad (nt biskviit) töörežiimil **Ober-/Unterhitze** (☐)

## Booster

Tehaseseadistusena on funktsioon **Booster** järgmistele töörežiimidele jaoks sisse lülitatud (**Einstellungen | Booster | Ein**):

- Heißluft plus (🔥)
- Ober-/Unterhitze (☐)

Kui seadistate temperatuuri üle 100 °C ja funktsioon **Booster** on sisse lülitatud, kuumutatakse küpsetuskamber seadistatud temperatuurile kiire kuumutusfaasiga. Seejuures lülitatakse ülemine / grilli küttekeha, ringküttekeha ja ventilaator samaaegselt sisse.

Õrnad tainad (nt biskviit, väikeküpsetised) pruunistuvad funktsiooniga **Booster** pealt liiga kiiresti.

Nende toitude puhul lülitage funktsioon **Booster** välja.

## Küpsetamise jaoks funktsiooni **Booster** sisse- või väljalülitamine

Kui olete valinud funktsiooni **Booster | Ein**, saate funktsiooni üksiku küpsetusprotsessi jaoks eraldi välja lülitada.

Vastavalt saate funktsiooni üksiku küpsetusprotsessi jaoks eraldi sisse lülitada, kui olete valinud seadistuse **Booster | Aus**.

Näide: Valisite töörežiimi ja vajalikud seadistused, nt temperatuuri. Soovite selle küpsetusprotsessi jaoks funktsiooni **Booster** välja lülitada.

- Avage rippmenüü.

**Booster** on märgistatud oranžiga.

- Valige **Booster**.

**Booster** on vastavalt valitud värviskeemile märgistatud musta või valgega.

- Sulgege rippmenüü.

Funktsioon **Booster** on kuumutusfaasi ajal automaatselt välja lülitatud. Küpsetuskambrit eelkuumutavad üksnes töörežiimi juurde kuuluvad küttekehad.

## Vorheizen

Enamiku toitudest võib lükata otse külma küpsetuskambrisse, et soojust juba kuumutusfaasis ära kasutada.

Kui olete seadistanud valmistusaja, hakkab see vähenema alles siis, kui saavutatud on seadistatud temperatuur ja olete valmistatava toidu ahju lükanud.

Käivitage valmistusprotsess kohe ilma käivitusaega nihutamata.

## Vorheizen sisselülitamine

Funktsioon Vorheizen tuleb iga valmistusprotsessi jaoks eraldi sisse lülitada.

Näide: Valisite töörežiimi ja vajalikud seadistused, nt temperatuuri. Soovite valmistusprotsessi jaoks sisse lülitada funktsiooni Vorheizen.

■ Avage rippmenüü.

Vorheizen on vastavalt valitud värviskeemile märgistatud musta või valgega.

■ Valige Vorheizen.

Vorheizen on märgistatud oranžiga.

■ Sulgege rippmenüü.

Kuvatakse teadet Gargut einschieben um koos kellaaajaga. Küpsetuskamber kuumutatakse seadistatud temperatuurile.

■ Lükake toit küpsetuskambrisse, kui ilmub vastav üleskutse.

■ Kinnitage nupuga OK.







## Crisp function

Funktsioon Crisp function (niiskuse vähendamine) võimaldab vastavalt vajadusele niiskust kogu valmistusportsessi vältel või vaid aeg-ajalt välja juhtida.

Selle funktsiooni kasutamine on mõttekas selliste toitude nagu lahtise piruka, pitsa, niiske kattega plaadikoogi või muffinite puhul.

Eelkõige linnuliha saab selle funktsiooniga krõbeda naha.

Funktsiooni Crisp function saab kasutada järgmistes töörežiimides:

- Heißluft plus 
- Ober-/Unterhitze 
- Intensivbacken 
- Unterhitze 
- Oberhitze 
- Umluftgrill 
- Kuchen spezial 

# Kasutamine

---

## Crisp function sisselülitamine

Funktsioon Crisp function tuleb iga valmistusprotsessi jaoks eraldi sisse lülitada.

Valisite töörežiimi ja vajalikud seadistused, nt temperatuuri.

Soovite valmistusprotsessi jaoks sisse lülitada funktsiooni Crisp function.

### ■ Avage rippmenüü.

Crisp function on vastavalt valitud värviskeemile märgistatud musta või valgega.

### ■ Valige Crisp function.

Crisp function on märgistatud oranžiga.

### ■ Sulgege rippmenüü.

Funktsioon Crisp function on sisse lülitatud.

Rippmenüü kaudu saab funktsiooni Crisp function igal ajal jälle välja lülitada.

## Aurupahvakute vabastamine

Kõigis küpsetusahju töörežiimides (v.a Eco-Heißluft ) saab valmistusprotsessi ajal vabastada aurupahvakuid. Aurupahvakute arv ei ole piiratud.

Aurupahvaku saab vabastada, kui kuvatakse Dampfstoß ja Start on rohelisel taustal.

Oodake kuumutusfaasi lõpuni, et aurjaotuks küpsetuskambri õhus ühtlaselt.

### ■ Valige Start.

Aurupahvak vabastatakse. Selle kestus on u 1 minut.

### ■ Kui Start on jälle rohelisel taustal, toimige samamoodi järgmiste aurupahvakute vabastamiseks.

## Töörežiimi muutmine

Töörežiimi saab valmistusprotsessi ajal muuta.

### ■ Valige valitud töörežiimi sümbol.

### ■ Kui olete seadistanud valmistusaja, kinnitage teade Vorgang abbrechen? nupuga Ja.

### ■ Valige uus töörežiim.

Kuvatakse muudetud töörežiimi ja selle juurde kuuluvaid soovitatavaid väärtuseid.

### ■ Seadistage valmistusprotsessi jaoks väärtused ja kinnitage nupuga OK.

Peatükist “Teadmiseks” leiate üldised juhised. Kui toiduainete ja / või kasutusviiside puhul tuleb arvestada erisustega, viidatakse sellele vastavates peatükides.

## Toidu aurutamise eripärad

Vitamiinid ja mineraalained jäävad toidu aurutamisel peaaegu täielikult alles, kuna toit ei ole vee sees.

Toidu aurutamisel jääb toiduainetele nende tüüpiline maitse paremini alles kui tavapärasel keetmisel. Seepärast soovitame soola kas üldse mitte lisada või lisada seda alles pärast valmistamist. Lisaks säilib toiduainetel nende värsked looduslik värvid.

## Nõud

### Küpsetusnõu

Auruküpsetusahjuga on kaasas roostevabast terasest küpsetusnõud. Täiendavalt on saadaval erineva suurusega küpsetusnõusid, mis tarnitakse perforeritult või perforerimata (vt peatükki “Juurdeostetavad tarvikud”). Nii saate vastavate toitude jaoks valida sobivad küpsetusnõud.

Võimaluse korral kasutage **aurutamiseks** perforeritud küpsetusnõusid. Aur pääseb kõikjal toiduni ja see valmib ühtlaselt.

## Oma nõud

Kasutada võib ka oma toidunõusid. Pange seejuures tähele:

- Nõud peavad olema ahju- ja aurukindlad. Kui soovite kasutada aurutamiseks plastnõusid, uurige tootjalt, kas need on aurutamiseks sobivad.
- Paksude seintega nõud, nt portselan, keraamika või savinõud, ei sobi hästi aurutamiseks. Paksud seinad juhivad soojust halvasti ja selle mõjul pikeneb tabelis toodud valmistusaeg oluliselt.
- Asetage nõu sisselükatud restile või küpsetusnõusse. Sõltuvalt nõu suuruselt võite ka resti, hoiupind üleval, küpsetuskambri põrandale asetada, nõu selle peale asetada ja lisaks kinnitusresti välja võtta (vt peatüki “Puhastamine ja hooldus” jaotist “Kinnitusresti puhastamine”).
- Nõu ülemise ääre ja küpsetuskambri lae vahel peab olema veidi ruumi, et anumasse pääseks piisavalt auru.

# Teadmiseks

---

## Tasand

Te võite valida ükskõik millise tasandi ja ka mitmel tasandil korraga toitu valmistada. Valmistusaega see ei muuda.

Kui kasutate auruga toiduvalmistamisel samaaegselt mitut kõrget toiduvalmistusnõud, lükake need üksteise suhtes nihkes ahju. Võimalusel jätke toiduvalmistusnõude vahel üks tasand vabaks.

Lükake toiduvalmistusnõu, rest ja küpsetusplaat alati kinnitusresti pilude vahele, et oleks tagatud kaitse ümberminemise eest.

## Külmutatud toiduained

Külmutatud toiduainete valmistamisel on kuumutusaeg pikem kui värskete toiduainete puhul. Mida rohkem on külmutatud toiduaineid küpsetuskambris, seda pikem on kuumutusfaas.

## Temperatuur

Aurutamisel saavutatav temperatuur on maksimaalselt 100 °C. Selle temperatuuriga saab toiduks valmistada peaaegu kõiki toiduaineid. Mõnesid õrnu toiduaineid, nt marju, peab valmistama madalamal temperatuuril, sest vastasel juhul need lõhkevad. Vastavates peatükkides juhatakse sellele tähelepanu.

## Valmistusaeg

Aurutamise puhul algab valmistusaeg alles siis, kui saavutatud on seadistatud temperatuur.

Üldiselt vastavad aurutamise valmistusaegad valmistusaegadele keedupotis. Kui valmistusaega mõjutavad teatud asjaolud, juhatakse sellele tähelepanu järgmistes peatükkides.

Valmistusaeg ei sõltu toiduainete kogusest. 1 kg kartulite jaoks on valmistusaeg sama pikk nagu 500 g kartulite jaoks.

## Toiduvalmistamine vedelikega

Täitke toiduvalmistusanum aurutamisel vedelikuga vaid kuni  $2/3$ , et see väljavõtmisel üle ei loksuks.

## Oma retseptid – aurutamine

Toiduaineid ja toite, mida valmistatakse potis, saab valmistada ka auruküpsetusahjus. Valmistusaegad on auruküpsetusahjule ülekantavad. Arvestage seejuures, et aurutamisel ei saa pruunistada.

## **Universaalne küpsetusplaat ja kombineeritud rest**

Kasutage universaalset küpsetusplaati selle peale asetatud kombineeritud restiga nt praadimisel või grillimisel. Praadimisel saate kokku kogutud lihamahla seejärel kasutada kastme valmistamiseks.

Kui kasutate universaalset küpsetusplaati selle peale pandud kombineeritud restiga, lükake universaalne küpsetusplaat sisestustasandi pilude vahele, sest nii on kombineeritud rest automaatselt kõrgemal. Tõmmake mõlemad osad väljavõtmisel samaaegselt välja.

### **Väljatõmbekaitse**

Kombineeritud restil ja universaalsel küpsetusplaadil on väljatõmbekaitse, mis ei lase neil sisestustasandilt välja libiseda, kui neid on vaja vaid osaliselt välja tõmmata. Välja võtmiseks tuleb kombineeritud resti ja universaalset küpsetusplaati üles tõsta.

# Toidu aurutamine

---

## Eco-Dampfgaren

Energiasäästlikuks aurutamiseks võib kasutada töörežiimi Eco-Dampfgaren . See töörežiim sobib eelkõige köögivilja ja kala valmistamiseks.

Soovitame peatüki “Aurutamine” tabelite valmistusaegu ja temperatuure. Vajadusel saate lasta järelvalmida.

Tärglist sisaldavate toiduainete, nt kartuli, riisi ja makaronitoodete, valmistamisel kasutage eelistatult töörežiimi Dampfgaren .

## Seadistus

Betriebsarten  | Eco-Dampfgaren 

## Juhised valmistustabelite juurde

Järgige andmeid valmistusaegade, temperatuuride ja vajadusel juhiseid valmistamise kohta.

### Valmistusaja valimine

Toodud valmistusajad on orienteeruvad ajad.

- Valige esmalt lühem aeg. Vajadusel saate lasta järelvalmida.



## Köögivilid

### Värsked toiduained

Valmistage värsked juurviljad tavapäraselt ette, nt peske, puhastage ja tükeldage.

### Külmutatud toiduained

Külmutatud köögivilju ei pea enne valmistamist sulatama. Erand: plokiks külmutatud köögivilju.

Sama valmistusajaga külmunud ja värsket juurvilja võib toiduks valmistada koos.

Peenestage suuremad, kokku külmunud tükid. Valmistusaja leiate pakendilt.

### Toiduvalmistusnõud

Toiduained, mille üksikutel tükidel on väike läbimõõt (nt herned, sparglivarred), moodustavad väikeseid või vähe vaheruume ja aur ei suuda neisse tungida. Ühtlasema valmistustulemuse saavutamiseks valige selliste toiduainete jaoks madalad toiduvalmistusnõud ja täitke need vaid 3–5 cm paksuselt. Jagage suuremad toiduainekogused mitmesse laia toiduvalmistusnõusse.

Sama valmistusajaga erinevaid köögivilju võib samas toiduvalmistusnõus valmistada.

Valmistage vedelikus valmistatavat juurvilja, nt punane peakapsas, perforeerimata toiduvalmistusnõudes.

## Tasand

Kui valmistate perforeeritud toiduvalmistusnõudes värvi andvaid köögivilju, nt peeti, ärge asetage selle alla teisi toiduaineid. Nii väldite tilkuma vedeliku põhjustatud värvimuutusi.

### Valmistusaeg

Tavapärase keetmise puhul on valmistusaeg sõltuv valmistatava toiduaine suurusest ja soovitatavast küpsustastmest. Näide:

mittelagunevad kartulid, neljaks lõigatud:

u 17 minutit

mittelagunevad kartulid, pooleks lõigatud:

u 20 minutit

### Seadistused

Automatikprogramme  Auto | Gemüse | ... | või

Betriebsarten  | Dampfgaren   
temperatuur: 100 °C  
valmistusaeg: vt tabel

## Toidu aurutamine

Köögivili	🕒 [min]
Artišokid	32–38
Lillkapsas, terve	27–28
Lillkapsas, õisikud	8
Rohelised oad	10–12
Brokoli, õisikud	3–4
Väikesed porgandid, terved	7–8
Väikesed porgandid, poolitatud	6–7
Väikesed porgandid, tükeldatud	4
Sigur, poolitatud	4–5
Hiina kapsas, tükeldatud	3
Herned	3
Fenkol, poolitatud	10–12
Fenkol, ribadena	4–5
Lehtkapsas, tükeldatud	23–26
Mittlagunevad kartulid, kooritud terved	27–29
poolitatud	21–22
neljaks lõigatud	16–18
Eelkõige mittlagunevad kartulid, kooritud terved	25–27
poolitatud	19–21
neljaks lõigatud	17–18
Lagunevad kartulid, kooritud terved	26–28
poolitatud	19–20
neljaks lõigatud	15–16
Nuikapsas, kangid	6–7
Kõrvits, tükeldatud	2–4
Maisitõvikud	30–35
Lehtpeet, tükeldatud	2–3
Paprika, tükeldatud või ribad	2

## Toidu aurutamine

Köögivil	🕒 [min]
Koorega kartulid, mittelagunevad	30–32
Seened	2
Porrulauk (roheline), tükeldatud	4–5
Porrulauk (roheline), poolitatud varred	6
Romaani lillkapsas, terve	22–25
Romaani lillkapsas, õisikud	5–7
Rooskapsas	10–12
Punapeet, terve	53–57
Punane kapsas, tükeldatud	23–26
Mustjuur, pöidlapaksused tükid	9–10
Juurseller, kangid	6–7
Spargel, roheline	7
Spargel, valge, pöidlapaksune	9–10
Suured porgandid, tükeldatud	6
Spinat	1–2
Teravatipuline peakapsas, tükeldatud	10–11
Varsseller, tükeldatud	4–5
Kaalikas, tükeldatud	6–7
Valge peakapsas, tükeldatud	12
Savoia kapsas, tükeldatud	10–11
Suvikõrvits, viilud	2–3
Salatihernes	5–7

🕒 valmistusaeg

# Toidu aurutamine

---

## Kala

### Värsked toiduained

Valmistage värsked kala tavapäraselt ette, nt puhastage soomustest, eemaldage sisikond ja peske.

### Külmutatud toiduained

Kala ei pea toiduvalmistamiseks täiesti üles sulatama. Piisab, et pealispind muutub maitseainete jaoks piisavalt pehmeks.

### Ettevalmistamine

Lisage kalale enne toiduks valmistamist haput, nt sidruni- või laimimahlagat. Hapu lisamine muudab kalaliha tugevamaks.

Kala ei pea soolama, kuna kala säilitab aurutamisel sellele iseloomulikku maitset andvad mineraalained.

### Toiduvalmistusnõud

Määrige perforeeritud toiduvalmistusnõu rasvaga.

### Tasand

Kui valmistate perforeeritud küpsetusnõus kala ja lisaks teistes küpsetusnõudes muid toiduaineid, vältite tilkuvast vedelikust põhjustatud maitsete ülekandumist, kui lükkate kala vahetult universaalse küpsetusplaadi kohale.

## Temperatuur

### 85–90°C

Õrnade kalasortide, nt harilik merikeel, säästvaks valmistamiseks.

### 100°C

Tugeva lihaga kalade, nt tursk ja lõhe, valmistamiseks.

Kala valmistamiseks kastmes või puljongis.

### Valmistusaeg

Valmistusaeg on sõltuv valmistatava toiduaine paksusest ja omadustest, mitte kaalust. Mida paksem on tükk, seda pikem küpsetusaeg. Tükk kala, mis kaalub 500 g ja on 3 cm paksune, on pikema valmistusajaga kui tükk, mis kaalub 500 g ja on 2 cm paksune.

Mida kauem kala küpseb, seda tihkemaks muutub selle liha. Pidage etteantud valmistusaegadest kinni. Kui kala ei ole piisavalt küps, aurutage vaid mõni minut lisaks.

Pikendage etteantud valmistusaegu mõne minuti võrra, kui kala valmistatakse kastmes või puljongis.

## Nõuanded

- Vürtside ja ürtidega, nt tilliga, toetate toiduaine iseloomulikku maitset.
- Küpsetage suuremaid kalu ujumis-asendis. Selleks, et neil oleks vajalik toetuspunkt, asetage väike tass vms ümberpööratuna küpsetusnõusse. Asetage kala avatud kõhuga selle peale.
- Pange tekkivad jäätmed, nagu luud, uimed ja kalapead koos köögiviljade ja külma veega küpsetusnõusse ja keetke neist **kalapuljong**. Valmistage 100 °C juures 60–90 minutit. Mida pikem valmistusaeg, seda tugevama puljongi saate.
- **Sinise kala** valmistamiseks küpsetatakse kala äädikaga vees (vee ja äädika suhe vastavalt retseptile). Oluline on mitte vigastada kala nahka. Selle valmistusviisi jaoks sobib karpkala, forell, linask, angerjas ja lõhe.

## Seadistused

Automatikprogramme  Auto | Fisch | ... | Dampfgaren

või

Betriebsarten  | Dampfgaren   
temperatuur: vt tabel  
valmistusaeg: vt tabel

## Toidu aurutamine

Kala	🌡️ [°C]	🕒 [min]
Angerjas	100	5–7
Ahvenafilee	100	8–10
Merikogre filee	85	3
Forell, 250 g	90	10–13
Hiidlestafilee	85	4–6
Tursafilee	100	6
Karpkala, 1,5 kg	100	18–25
Lõhefilee	100	6–8
Lõhelõik	100	8–10
Meriforell	90	14–17
Pangaasiusefilee	85	3
Meriahvenafilee	100	6–8
Kilttursafilee	100	4–6
Lestafilee	85	4–5
Merikuradifilee	85	8–10
Merikeelefilee	85	3
Kammeljafilee	85	5–8
Tuunikalafilee	85	5–10
Kohafilee	85	4

🌡️ temperatuur, 🕒 valmistusaeg

## Liha

### Värsked toiduained

Valmistage liha nagu tavaliselt ette.

### Külmutatud toiduained

Sulatage külmunud liha enne küpsetamist üles (vt peatüki "Eriprogrammid" jaotist "Sulatamine").

### Ettevalmistus

Liha, mida soovitakse esmalt pruunistada ja seejärel hautada, nt guljašiks, tuleb enne pliidil praadida.

### Valmistusaeg

Valmistusaeg sõltub valmistatava toiduaine paksusest ja omadustest, mitte kaalust. Mida paksem on tükk, seda pikem valmistusaeg. Tükk liha, mis kaalub 500 g ja on 10 cm paksune, on pikema valmistusajaga kui tükk, mis kaalub 500 g ja on 5 cm paksune.

## Nõuanded

- Kui **lõhnaained** peavad säilima, kasutage perforeeritud küpsetusnõud. Lükake selle alla perforeerimata küpsetusnõu või universaalne küpsetusplaat, et kontsentraat kokku koguda. Kontsentraadiga saab maitsestada kastmeid või selle hilisemaks kasutamiseks külmutada.
- **Tugeva puljongi** valmistamiseks sobivad supikana ja veiselt kondiga lõige kintsust, rinnatükk, kondiga karbonaad ja veisekondid. Pange liha koos kontide, köögiviljade ja külma veega küpsetusnõusse. Mida pikem valmistusaeg, seda tugevama puljongi saate.

## Seadistused

Automatikprogramme  Auto | Fleisch | ... | Dampfgaren

või

Betriebsarten  | Dampfgaren

temperatuur: 100 °C

valmistusaeg: vt tabel

## Toidu aurutamine

Liha	🕒 [min]
Kondiga lõige kintsust, veega kaetud	110–120
Seakoot	135–140
Kana rinnafilee	8–10
Lihakont	105–115
Kondiga karbonaad, veega kaetud	110–120
Tükeldatud vasikaliha	3–4
Suitsuliha viilud	6–8
Lambaraguu	12–16
Broiler	60–70
Kalkunirulaad	12–15
Kalkunišnitsel	4–6
Rinnakutükk, veega kaetud	130–140
Veiselihaguljašš	105–115
Supikana, veega kaetud	80–90
Keeduliha	110–120

🕒 valmistusaeg



## Riis

Riis paisub küpsemise ajal, seepärast peab seda toiduks valmistama vedelikus. Sõltuvalt sordist on vedeliku imendumine erinev ja seega riisi ja vedeliku suhe erinev.

Valmistusprotsessi ajal imab riis vedeliku täielikult sisse, nii ei lähe toitained kaduma.

## Küpsetusnõu

Kasutage perforeerimata küpsetusnõud. Väikeses koguses riisi (kuni üks klaas, u 50–150 g) saate alternatiivselt valmistada ka restil olevas sobivas roostevas terasest kausis.

## Ettevalmistus

Peske riisi enne valmistamist. Kui pesete riisi valmistusnõus, valage vesi hoolikalt jälle ära.

**Nõuanne:** Vajaliku vedelikukoguse saab määrata kaaluga või tassiga.

Tassiga mõõtmiseks valage soovitud kogus riisi esmalt tassi ja valage siis riis valmistusnõusse. Seejärel mõõtke tassiga vajalik vedelikukogus (vt tabelit) ja lisage see riisile.

Jälgige, et riis oleks jaotunud valmistusnõusse ühtlaselt.

## Seadistused



Automatikprogramme  Auto | Reis | ... |



või

Betriebsarten  | Dampfgaren

temperatuur: 100 °C

valmistusaeg: vt tabel

	 : 	 [min]
<b>Pikateraline riis</b>		
Basmatiriis	1 : 1,5	15
Aurutatud riis	1 : 1,5	23–25
Täisterariis	1 : 1,5	26–29
Metsik riis	1 : 1,5	26–29
<b>Ümarateraline riis</b>		
Pudruriis	1 : 2,5	30
Risoto	1 : 2,5	18–19

 :  riisi ja vedeliku vaheline suhe,  
 valmistusaeg

# Toidu aurutamine

## Teraviljad

Teravili paisub valmistamise ajal, seepärast peab seda toiduks valmistama vedelikus. Teravilja ja vedeliku vahekord sõltub teravilja sordist.

Teravilja saab toiduks valmistada tervete teradena või purustatult.

## Seadistused

Automatikprogramme  Auto | Getreide | ... |

või

Betriebsarten  | Dampfgeräten

temperatuur: 100 °C

valmistusaeg: vt tabel

	Suhe teravili : vedelik	🕒 [min]
Rebashein	1 : 1,5	15–17
Bulgur	1 : 1,5	9
Speltanisu, tervelt	1 : 1	18–20
Speltanisu, purustatud	1 : 1	7
Kaer, tervelt	1 : 1	18
Kaer, purustatud	1 : 1	7
Hirss	1 : 1,5	10
Polenta	1 : 3	10
Kinoa	1 : 1,5	15
Rukis, tervelt	1 : 1	35
Rukis, purustatud	1 : 1	10
Nisu, tervelt	1 : 1	30
Nisu, purustatud	1 : 1	8

🕒 valmistusaeg

## Nuudlid/makarontooted

### Kuivained

Kuivad nuudlid ja pastatooted paisuvad valmistamise ajal, seepärast peab neid vedelikus valmistama. Vedelik peab nuudleid täielikult katma. Kuuma vedeliku kasutamisel on valmistamistulemus parem.

Pikendage tootja antud valmistusaega u  $\frac{1}{3}$  võrra.

### Värsked toiduained

Värsked nuudlid ja makaronitooted, nt jahutatult, ei pea paisuma. Valmistage neid rasvaga määratud perforatsiooniga küpsetusnõus.

Vabastage kokkukleepunud nuudlid või makarontooted üksteise küljest ja laotage ühtlaselt küpsetusnõusse.

### Seadistused

Automatikprogramme  Auto | Teigwaren | ... |

või

Betriebsarten  | Dampfgaren

temperatuur: 100 °C

valmistusaeg: vt tabel

Värsked toiduained	🕒 [min]
Gnocchi	2
Juustunuudlid	1
Ravioli	2
Munapasta	1
Tortellini	2
<b>Kuivained, veega kaetud</b>	
Lintnuudlid	14
Supinuudlid	8

🕒 valmistusaeg

# Toidu aurutamine

---

## Klimbid

Keedukotis olevad valmisklimbid tuleb korralikult veega katta, kuna need vastasel korral, vaatamata eelnevale leotamisele, ei ima sisse piisavalt niiskust ja lagunevad.

Aurutage värskaid klimpe rasvaga määratud perforeeritud toiduvalmistusnõus.

## Seadistused

Automatikprogramme  Auto | Teigwaren | ... |

või

Betriebsarten  | Dampfgaren

temperatuur: 100 °C

valmistusaeg: vt tabel

	 [min]
Aasiapärased pärmiklimbid	30
Pärmiklimbid	20
Kartuliklimbid keedukotis	20
Saiaklimbid keedukotis	18–20

 valmistusaeg

## Kuivatatud kaunviljad

Kuivatatud kaunvilju peaks enne toiduks valmistamist vähemalt 10 tundi külmas vees leotama. Leotades muutuvad nad paremini seeditavaks ja valmistusaeg lüheneb. Leotatud kaunviljad peavad toiduks valmistamise ajal olema vedelikuga kaetud.

**Läätsi** ei pea leotama.

Leotamata kaunviljade puhul peab järgima teatud vahekorda kaunviljade ja vedeliku vahel.

## Seadistused

Automatikprogramme  | Hülsenfrüchte | ... |

või

Betriebsarten  | Dampfgaren 

temperatuur: 100 °C

valmistusaeg: vt tabel

Leotatud	
	 [min]
<b>Oad</b>	
<i>Kidney</i> -oad	55–65
Punased oad ( <i>adzuki</i> -oad)	20–25
Mustad oad	55–60
Pruunid oad	55–65
Valged oad	34–36
<b>Herned</b>	
Kollased herned	40–50
Rohelised herned, kooritud	27

 valmistusaeg

## Toidu aurutamine

Leotamata		
	Vahekord kaunviljad : vedelik	🕒 [min]
<b>Oad</b>		
<i>Kidney</i> -oad	1 : 3	130–140
Punased oad ( <i>adzuki</i> -oad)	1 : 3	95–105
Mustad oad	1 : 3	100–120
Pruunid oad	1 : 3	115–135
Valged oad	1 : 3	80–90
<b>Läätsed</b>		
Pruunid läätsed	1 : 2	13–14
Punased läätsed	1 : 2	7
<b>Herned</b>		
Kollased herned	1 : 3	110–130
Rohelised herned, kooritud	1 : 3	60–70

🕒 valmistusaeg

## Kanamunad

Kasutage perforeeritud toiduvalmistusnõusid, kui valmistate keedumune.

Munakoorde ei pea enne toiduks valmistamist auke torkama. Kuna kuumutusfaasi ajal soojenevad nad aeglaselt, ei lähe munad aurutamisel lõhki.

Määrige perforeeritud toiduvalmistusnõud rasvaga, kui te selles munarooги valmistate, nt munaputru.

## Seadistused

Automatikprogramme  | Hühnereier | ... |

või

Betriebsarten  | Dampfgaren 

temperatuur: 100 °C

valmistusaeg: vt tabel

	 [min]
<b>Suurus S</b> pehme keskmine kõva	3 5 9
<b>Suurus M</b> pehme keskmine kõva	4 6 10
<b>Suurus L</b> pehme keskmine kõva	5 6–7 12
<b>Suurus XL</b> pehme keskmine kõva	6 8 13

 valmistusaeg

# Toidu aurutamine

## Puuvili

Et mahl kaduma ei läheks, kasutage perforeerimata toiduvalmistusnõud. Kui valmistate puuvilja perforeeritud toiduvalmistusnõus, lükake selle alla perforeerimata toiduvalmistusnõu. Nii ei lähe samuti mahla kaduma.

**Nõuanne:** Kogutud mahla võite kasutada torditarretise valmistamisel.

## Seadistused

Automatikprogramme  | Obst | ... |

või

Betriebsarten  | Dampfgaren

temperatuur: 100 °C

valmistusaeg: vt tabel

	⌚ [min]
Õunad, tükeldatud	1–3
Pirnid, tükeldatud	1–3
Kirsid	2–4
Ploom-kirsid	1–2
Nektariinid / virsikud, tükeldatult	1–2
Ploomid	1–3
Küdoonia, tükeldatud	6–8
Rabarber, tükeldatud	1–2
Tikrid	2–3

⌚ valmistusaeg

## Vorstitooted

### Seadistused

Automatikprogramme  | Wurstwaren | ... |

või

Betriebsarten  | Dampfgaren

temperatuur: 90 °C

valmistusaeg: vt tabel

Vorstitooted	⌚ [min]
Keeduvorst	6–8
Lihavorst	6–8
Valgevorst	6–8

⌚ valmistusaeg



## Koorikloomad

### Ettevalmistus

Sulatage külmunud koorikloomad enne valmistamist üles.

Koorige koorikloomad, eemaldage soolestik ja peske puhtaks.

### Toiduvalmistusnõud

Määrige perforeeritud toiduvalmistusnõu rasvaga.

### Valmistusaeg

Mida kauem koorikloomad küpsevad, seda tihkemaks muutub nende liha. Pidage etteantud valmistusaegadest kinni.

Pikendage etteantud valmistusaegu vaid mõne minuti võrra, kui koorikloomi valmistatakse kastmes või puljongis.

### Seadistused

Automatikprogramme  Auto | Krustentiere | ... |

või

Betriebsarten  | Dampfgaren

temperatuur: vt tabel

valmistusaeg: vt tabel

	🌡️ [°C]	🕒 [min]
Krevetid	90	3
Krevetid	90	3
Hiidkrevetid	90	4
Krabid	90	3
Langust	95	10–15
Väikesed krevetid	90	3

🌡️ temperatuur, 🕒 valmistusaeg

# Toidu aurutamine

## Karbid

### Värsked toiduained



Riknenud karbid võivad põhjustada mürgistust.

Riknenud karbid võivad põhjustada toidumürgitust.

Valmistage toiduks vaid suletud karpe.

Ärge sööge karpe, mis on pärast valmistamist veel suletud.

Leotage värsked karpe enne toiduks valmistamist mõni tund, et nendest võimalik liiv välja loputada. Seejärel harjake karpe tugevalt, et eemaldada nende küljes olevad kiud.

### Külmutatud toiduained

Sulatage külmunud karbid üles.

### Valmistusaeg

Mida kauem karbid küpsevad, seda tihkemaks muutub karpide liha. Pidage etteantud valmistusaegadest kinni.

### Seadistused

Automatikprogramme  Auto | Muscheln | ... |

või

Betriebsarten  | Dampfgaren

temperatuur: vt tabel

valmistusaeg: vt tabel

	🌡️ [°C]	🕒 [min]
Karp-tõruvähk	100	2
Südakarp	100	2
Rannakarbid	90	12
Kammkarp	90	5
Kaunkarbid	100	2–4
Veenuskarbid	90	4

🌡️ temperatuur, 🕒 valmistusaeg

## Kogu menüü korraga valmistamine – käsitsi

Lülitage kogu menüü korraga käsitsi valmistamisel auru vähendamine välja (vt peatüki “Einstellungen” jaotist “Dampfreduktion”).

Kogu menüü korraga valmistamisel saate erinevate valmistusaegade eri-nevad toiduained üheks menüüks kokku panna, nt punase meriahvena filee riisi ja brokoliga.

Seejuures lükatakse toiduained erinevatel aegadel küpsetuskambrisse, et need oleksid küpsed samaks ajaks.

### Tasand

Lükake tilkuvad (nt kala) või värvi andvad toiduained (nt punane peet) vahetult universaalse küpsetusplaadi kohale (sõltub mudelist). Nii väldite maitsete ülekandumist või värvumist allatilkuva vedeliku tõttu.

### Temperatuur

Kogu menüü korraga valmistamisel peab temperatuur olema 100 °C, sest suuremat osa toiduainetest saab vaid sellel temperatuuril valmis.

Kui toiduainete jaoks soovitatakse erinevaid temperatuure, ärge valmistage menüüd madalamal temperatuuril, nt merikogre filee 85 °C ja kartulid 100 °C.

Kui toiduaine jaoks soovitatakse temperatuuri nt 85 °C, peaksite esmalt proovima, milline on tulemus 100 °C juures. Õrnad lahtise lihaga kalasordid, nt harilik merikeel ja merilest, muutuvad 100 °C juures väga tihkeks.

## Valmistusaeg

Kui soovitavat temperatuuri tõstetakse, peab valmistusaega lühendama u  $\frac{1}{3}$  võrra.

### Näide

#### Toiduainete valmistusajad

(vt valmistustabeleid peatükis “Aurutamine”).

Aurutatud riis	24 minutit
Meriahvenafilee	6 minutit
Brokoli	4 minutit

#### Seadistatavate valmistusaegade arvestus:

24 minutit – 6 minutit = 18 minutit  
(1. valmistusaeg: riis)

6 minutit – 4 minutit = 2 minutit  
(2. valmistusaeg: punase meriahvena filee)

jääk = 4 minutit (3. valmistusaeg: brokoli)

Valmistusaeg	24 min riis		
		6 min punase meriahvena filee	
			4 min brokoli
Seadistus	18 min	2 min	4 min

# Toidu aurutamine

---

## Menüü valmistamine

- Esmalt lükake küpsetuskambrisse riis.
- Sisestage 1. valmistusaeg ehk 18 minutit.
- Kui 18 minutit on möödunud, lükake punase meriahvena filee sisse.
- Sisestage 2. valmistusaeg ehk 2 minutit.
- Kui 2 minutit on möödunud, lükake brokoli sisse.
- Sisestage 3. valmistusaeg ehk 4 minutit.

Selle säästva toiduvalmistusviisi puhul valmistatakse toiduaineid vaakum pakendis aeglaselt ja muutumatul madalal temperatuuril.

Tänu vaakumile ei aurustu toiduvalmistusprotsessi ajal niiskust ning säilivad kõik toitained ja aroomid.

Valmistustulemuseks on intensiivse maitsega ja ühtlaselt küpsenud toiduaine.

Kasutage ainult värskaid ja laitmatus seisukorras toiduaineid.

Jälgige hügieenitingimusi ja pidage kinni külmaahelast.

Kasutage vaid kuumakindlaid keetmiseks sobivaid vaakumkotte.

Ärge valmistage toiduaineid toiduks ostupakendis, nt vaakumis sügavkülmutatud toidud, kuna ilmselt ei ole kasutatud sobivat vaakumkotti.

Ärge kasutage vaakumkotti korduvalt.

Pakendage valmistatav toiduaine vaakumisse üksnes kambervaakumpakendajaga.

## Sous-vide

---

### Olulised kasutamishüsed

Optimaalse valmistustulemuse saavutamiseks järgige järgmisi juhiseid:

- Kasutage vähem maitseaineid ja ürte kui tavapärase toiduvalmistamise puhul, sest nende mõju on valmistatava toidu maitsele intensiivsem. Toitu võib valmistada ka maitseaineteta ja alles pärast valmistusprotsessi maitsestada.
  - Soola, suhkrut ja vedelike lisamisega lüheneb valmistusaeg.
  - Happeliste toiduainete, nagu sidruni või äädika lisamisel muutub valmistatav toiduaine kõvemaks.
  - Ärge kasutage alkoholi ega küüslauku, sest see võib tekitada ebameeldiva kõrvalmaitse.
  - Kasutage üksnes vaakumkotte, mis sobivad valmistatava toidu suurusega. Kui vaakumkott on liiga suur, võib sellesse jääda liiga palju õhku.
  - Kui soovite ühes vaakumkotis valmistada mitut toiduainet, pange toiduained kotti üksteise kõrvale.
  - Kui soovite valmistada mitut toiduainet mitmes vaakumkotis samaaegselt, pange kotid üksteise kõrvale restile.
  - Valmistusaeg sõltub valmistatava toiduaine paksusest.
- Hoidke uks valmistusprotsessi ajal kinni. Ukse avamine pikendab valmistusprotsessi ja võib põhjustada teistsuguseid valmistustulemusi.
  - *Sous vide*-meetodi retseptide temperatuuri ja valmistusaja andmeid ei saa alati üks ühele rakendada. Kohandage neid seadistusi enda soovitud küpsusastmele.
  - Kõrgel temperatuuril ja / või pika valmistusajaga võib tekkida veepuudus. Kontrollige aeg-ajalt ekraaninäidikut.

## Nõuanded

- Ettevalmistusaja lühendamiseks võite toiduained üks kuni kaks päeva enne valmistusprotsessi vaakumpakendada. Säilitage vaakumpakendatud toiduaineid külmikus maksimaalselt 5 °C juures. Kvaliteedi ja maitse säilitamiseks tuleks toiduained hiljemalt kahe päeva möödumisel toiduks valmistada.
- Enne vaakumisse pakendamist külmutage vedelikud, nt marinaad, et vältida vaakumkotist välja voolamist.
- Keerake vaakumkoti servad täitmiseks välja. Nii saavutate puhta ja laitmatu keevisõmbluse.
- Kui te ei soovi valmitatud toitu vahe-  
tult pärast valmistusprotsessi süüa, asetage see kohe pärast seda jäävette ja laske täielikult jahtuda. Seejärel säilitage valmistatud toitu maksimaalselt 5 °C juures.  
Nii säilitate kvaliteedi ja maitse ning pikendate säilivust.  
**Erand:** tarvitage linnuliha vahetult pärast valmistusprotsessi.
- Toidule paremaks ligipääsemiseks lõigake vaakumkott pärast valmistusprotsessi igast küljest lahti.
- Pruunistage liha ja tugevalt tahkeid kalaliike (nt lõhe) enne serveerimist lühidalt kõrgel kuumusel. Nii saavad röstimisaroomid värskelt tekkida.
- Kastme valmistamiseks kasutage köögivilja-, kala- või lihaleent või mari-naadi.
- Serveerige valmistatud toidud eelsoojendatud taldrikutel.

## Töörežiimi Sous-vide kasutamine

- Loputage valmistatavat toiduainet külma veega ja kuivatage.
- Pange valmistatav toiduaine vaakumkotti ja lisage vajadusel maitseaineid või vedelikke.
- Pakendage valmistatav toiduaine kambervaakumpakendajaga vaakumisse.
- Optimaalse valmistustulemuse saamiseks lükake rest 2. tasandile.
- Asetage vaakumis toiduained (mitu kotti üksteise kõrvale) restile.
- Valige Betriebsarten .
- Valige Sous-vide .
- Muutke vajadusel soovitatavat temperatuuri.
- Kinnitage nupuga OK.
- Vajadusel tehke veel seadistusi (vt peatükki "Kasutamine").

# Sous-vide

---

## Halva tulemuse võimalikud põhjused

### Vaakumkott avanes:

- Keevisõmblus ei olnud puhas või piisavalt stabiilne ja avanes.
- Terav kont vigastas kotti.

### Valmistatud toidul on ebameeldiv kõrval- või võõras maitse:

- Valmistatava toidu vale säilitamine, külmaahel katkes.
- Valmistatud toiduaine oli enne vaakumisse pakendamist bakteritega saastunud.
- Koostisaineid (nt maitseained) lisati liiga palju.
- Kott või keevisõmblus ei olnud laitmatu.
- Vaakum oli liiga nõrk.
- Valmistatud toitu ei söödud või ei jahutatud kohe pärast valmistamist.



Tabelites toodud ajad on orienteeruvad ajad. Soovitame valida algul lühema valmistusaja. Vajadusel saate lasta järelvalmida. Valmistusaeg algab seadistatud temperatuuri saavutamisel.

Küpsetatav toiduaine	Eelnev lisamine		🌡️ [°C]	⌚ [min]
	Suhkur	Sool		
<b>Kala</b>				
Tursafilee, 2,5 cm paksune		x	54	35
Lõhefilee, 2–3 cm paksune		x	52	30
Merikuradifilee		x	62	18
Kohafilee, 2 cm paksune		x	55	30
<b>Köögivilid</b>				
Lillkapsaõisikud, keskmised kuni suured		x	85	40
Hokkaido kõrvits, sektoritena		x	85	15
Nuikapsas, viiludena		x	85	30
Spargel, valge, tervena	x	x	85	22–27
Bataat, viiludena		x	85	18
<b>Puuvili</b>				
Ananass, viiludena	x		85	75
Õunad, sektoritena	x		80	20
Beebibanaanid, tervelt			62	10
Virsikud, poolitatud	x		62	25–30
Rabarber, tükeldatud			75	13
Kreegid, poolitatud	x		70	10–12
<b>Muud</b>				
Oad, valged, leotatud suhtes 1 : 2 (oad : vedelik)		x	90	240
Garneelid, kooritud ja puhastatud		x	56	19–21
Kanamuna, tervena			65–66	60
Kammkarbid, puhastatuna			52	25
Šalottsibul, tervena	x	x	85	45–60

🌡️ temperatuur, ⌚ valmistusaeg

## Sous-vide

Küpsetatav toiduaine	Eelnev lisamine		🌡️ [°C]		🕒 [min]
	Suhkur	Sool	medium/ poolküps*	läbiküps*	
<b>Liha</b>					
Pardirind, terve		x	66	72	35
Lamba seljatükk kondiga			58	62	50
Veisefilee steik, 4 cm paksune			56	61	120
Veisekintsu steik, 2,5 cm paksune			56	–	120
Seafilee, terve		x	63	67	60

🌡️ temperatuur, 🕒 valmistusaeg

\* Küpsetusaste

Küpsusaste “läbiküps” vastab kõrgemale sisetemperatuurile kui “poolküps”, ent ei ole klassikalises mõttes läbiküpsenud.

## Ülessoojendamine

Soojendage kapsalisi, nt nuikapsast ja lillkapsast, vaid koos kastmega. Kastmeta võib neile uuesti soojendamisel tekkida ebameeldiv kapsane kõrvalmaitse ja hallikaspruun värv.

Lühikese valmistusajaga toiduained ja sellised, mille küpsusaste uuesti soojendamisel muutub, nt kala, ei sobi uuesti soojendamiseks.

## Ettevalmistus

Asetage toiduained kohe pärast valmistamist umbes 1 tunniks jäävette. Kiire jahutus takistab toiduainete järelvalmimist. Nii säilib optimaalne küpsusaste.

Seejärel säilitage toiduaineid külmikus max 5 °C juures.

Arvestage, et toiduainete kvaliteet langeb selle võrra, mida pikemalt neid säilitatakse.

Soovitame toiduaineid enne uuesti soojendamist külmikus hoida mitte kauem kui 5 päeva.

## Seadistused

Betriebsarten  | Sous-vide

Temperatuur: vt tabel

Aeg: vt tabel

# Sous-vide

## Uuesti soojendamise töörežiimis Sous-vide

Tabelis osutatud ajad on näitlikud väärtused. Vajadusel saate aega pikendada. Aeg algab seadistatud temperatuuri saavutamisel.

Toiduaine	🌡️ [°C]		⌚ <sup>2</sup> [min]
	“medium”/ poolküps <sup>1</sup>	läbiküps <sup>1</sup>	
<b>Liha</b>			
Lamba seljatükk kondiga	58	62	30
Veisefilee steik, 4 cm paksune	56	61	30
Veisekintsu steik, 2,5 cm paksune	56	–	30
Seafilee, terve	63	67	30
<b>Köögiviljad</b>			
Lillkapsaõisikud, keskmised kuni suured <sup>3</sup>	85		15
Nuikapsas, viiludena <sup>3</sup>	85		10
<b>Puuvili</b>			
Ananass, viiludena	85		10
<b>Muud</b>			
Oad, valged, leotatud suhtes 1 : 2 (oad : vedelik)	90		10
Šalottsibul, tervena	85		10

🌡️ temperatuur, ⌚ aeg

1 Küpsetusaste

Küpsusaste “läbiküps” vastab kõrgemale sisetemperatuurile kui “poolküps”, ent ei ole klassikalises mõttes läbiküpsunud.

2 Ajad kehtivad vaakumpakendatud toiduainetele, mille esialgne temperatuur on u 5 °C (külmiku temperatuur).

3 Soojendage uuesti vaid kastmes.

## Kuumutamine

Kasutage *sous vide*-meetodil valmistatud toiduainete kuumutamiseks töörežiimi *Sous-vide*  (Vt peatüki “Sous-vide” jaotist “Uuesti soojendamise”).

Toiduaineid kuumutatakse auruküpsetusahjus õrnalt, need ei kuiva ega küpse edasi. Need kuumenevad ühtlaselt ja neid ei pea vahepeal segama.

Saate kuumutada taldrikule portsjonina välja pandud toite (liha, köögivilja, kartul) samamoodi nagu üksikuid toiduaineid.

## Nõud

Väiksemaid koguseid saab kuumutada taldrikul, suuremaid toiduvalmistusnõus.

## Aeg

Seadistage taldrikul serveeritava toidu jaoks 10–12 minutit. Mitu taldrikut vajavad rohkem aega.

Kui käivitatakse mitu kuumutusprotsessi üksteise järel, vähendage teise ja järgmise protsesside jaoks aega u 5 minuti võrra, sest küpsetuskamber on veel soe.

## Niiskus

Mida niiskem on toiduaine, seda madalam on sisestatav niiskus.

## Nõuanded

- Ärge kuumutage suurt praadi tervikuna, vaid portsjonite kaupa taldrikutel.
- Poolitage kompaktsed tükid, nagu täidetud paprika või rulaadid.
- Kuumutage kastmeid eraldi. Erandiks on kastmes valmistatavad toidud (nt guljašš).
- Arvestage, et paneeritud toiduained, nt šnitsel, ei jää krõbedaks.

Toiduaineid ei pea soojendamisel kinni katma.

## Einstellungen

Spezialanwendungen  | Erhitzen või

Betriebsarten  | Combigaren  | Combigaren + Heißluft plus 

temperatuur: vt tabel

niiskus: vt tabel

aeg: vt tabel

## Erilised kasutusviisid

Tabelis osutatud ajad on näitlikud väärtused. Soovitame valida algul lühema aja. Vajadusel saate aega pikendada.

Toiduaine	🌡️ [°C]	💧 [%]	⌚* [min]
<b>Köögivili</b>			
Porgandid Lillkapsas Nuikapsas Oad	120	70	8–10
<b>Lisandid</b>			
Nuudlid Riis Kartulid, pikkupidi poolitatud	120	70	8–10
Klimbid Kartulipüree	140	70	18–20
<b>Liha ja linnuliha</b>			
Praad viiludena, 1,5 cm paksused Rulaad, viiludeks lõigatuna Guljašš Lambaraguu Königsbergi klops Kanašnitset Kalkunišnitset, viiludeks lõigatuna	140	70	11–13
<b>Kala</b>			
Kalafilee Kalarulaad, poolitatud	140	70	10–12
<b>Road taldrikul</b>			
Spagetid, tomatikaste Seapraad, kartulid, köögivilid Täidetud paprika (poolitatud), riis Kanalihahautis, riis Köögiviljasupp Püreesupp Selge supp Ühepajatoit	120	70	10–12

🌡️ temperatuur, 💧 niiskus, ⌚ aeg

\* Ajad kehtivad nende toiduainete kohta, mida kuumutatakse taldrikul.

## Sulatamine

Auruküpsetusahjus sulatamisel on oluliselt lühem aeg kui toatemperatuuril.

 Bakterite vohamisest põhjustatud nakkusoht.

Bakterid, nt salmonellad võivad põhjustada toidumürgitust.

Kala ja liha (eelkõige linnuliha) sulatamisel pidage erilist puhtust.

Ärge kasutage sulamisvedelikku.

Töödelge toiduaineid pärast tasakaalustusaega kohe edasi.

## Temperatuur

Optimaalne sulatustemperatuur on 60 °C.

**Erandid:** hakkliha ja metslooma liha 50 °C.

## Eel-/järelvalmistus

Vajadusel eemaldage sulatamiseks pakend.

**Erandid:** leib ja küpsetised sulatage üles pakendis, kuna vastasel juhul imavad nad niiskust sisse ja muutuvad pehmeks.

Laske toiduainetel mõni minut pärast sulatamist toatemperatuuril veel seista. See tasakaalustusaeg on vajalik, et temperatuur toiduaine pinnalt ühtlaselt sisse transportida.

## Küpsetusnõu

Kasutage tilkuvate toiduainete, nt linnuliha, sulatamisel perforeeritud küpsetusnõud, mille alla on lükatud universaalne küpsetusplaat. Nii ei ole sulatav toiduaine sulamisvedeliku sees.

Mittetilkuvaid toiduaineid võib sulatada perforeerimata küpsetusnõus.

## Nõuanded

- Kala ei pea toiduvalmistamiseks täiesti üles sulatama. Piisab, kui pealispind on piisavalt pehme, et maitseained imenduksid. Selleks piisab sõltuvalt paksusest 2–5 minutist.
- Tükkidena külmutatud toiduained, nt marjad ja lihatükid, eraldage üksteisest poole sulamisaja möödumisel ja laotage laiali.
- Ülessulanud toiduaineid ei tohi uuesti külmutada.
- Sulatage külmunud valmistoidud vastavalt pakendi juhisteile.

## Seadistused

Spezialanwendungen  | Auftauen või

Betriebsarten  | Dampfgaren 

temperatuur: vt tabel

sulatusaeg: vt tabel

tasakaalustusaeg: vt tabel

## Erilised kasutusviisid

Tabelis toodud ajad on orienteeruvad ajad. Soovitame valida algul lühema sulatusaja. Vajadusel saate sulatusaega pikendada.

Külmutatud toiduaine	Kogus	🌡️ [°C]	🕒 [min]	⌚ [min]
<b>Piimatooted</b>				
Viilutatud juust	125 g	60	15	10
Kohupiim	250 g	60	20–25	10–15
Rõõsk koor	250 g	60	20–25	10–15
Pehme juust	100 g	60	15	10–15
<b>Puuvili</b>				
Õunamoos	250 g	60	20–25	10–15
Õunatükid	250 g	60	20–25	10–15
Aprikoosid	500 g	60	25–28	15–20
Maasikad	300 g	60	8–10	10–12
Vaarikad / sõstrad	300 g	60	8	10–12
Kirsid	150 g	60	15	10–15
Virsikud	500 g	60	25–28	15–20
Ploomid	250 g	60	20–25	10–15
Tikrid	250 g	60	20–22	10–15
<b>Köögivili</b>				
Plokis külmutatud	300 g	60	20–25	10–15
<b>Kala</b>				
Kalafileeid	400 g	60	15	10–15
Forellid	500 g	60	15–18	10–15
Homaar	300 g	60	25–30	10–15
Krabid	300 g	60	4–6	5
<b>Valmistoidud</b>				
Liha, köögivili, lisand / ühepajatoit / supid	480 g	60	20–25	10–15



## Erilised kasutusviisid

Külmutatud toiduaine	Kogus	🌡️ [°C]	🕒 [min]	⌚ [min]
<b>Liha</b>				
Viilutatud praad	à 125–150 g	60	8–10	15–20
Hakkliha	250 g	50	15–20	10–15
	500 g	50	20–30	10–15
Guljašš	500 g	60	30–40	10–15
	1000 g	60	50–60	10–15
Maks	250 g	60	20–25	10–15
Jäneseselig	500 g	50	30–40	10–15
Metskitseselig	1000 g	50	40–50	10–15
Šnitsel / kotlet / praevorst	800 g	60	25–35	15–20
<b>Linnuliha</b>				
Kana	1000 g	60	40	15–20
Kanakoivad	150 g	60	20–25	10–15
Kanašnitsel	500 g	60	25–30	10–15
Kalkunikoivad	500 g	60	40–45	10–15
<b>Küpsetised</b>				
Leht- / pärmitainaküpsetised	–	60	10–12	10–15
Keeksitainaküpsetised / -kook	400 g	60	15	10–15
<b>Leib/saiakesed</b>				
Saiakesed	–	60	30	2
Peenleib, viilutatud	250 g	60	40	15
Täisteraleib, viilutatud	250 g	60	65	15
Sai, viilutatud	150 g	60	30	20

🌡️ temperatuur, 🕒 sulatusaeg, ⌚ tasakaalustusaeg

# Erilised kasutusviisid

## Mix & Match

Taldrikul roogade lihtsaks ja hõlpsaks valmistamiseks on teie käsutuses eriline kasutusviis Mix & Match. Selle kasutusviisiga saate juba valmistatud toiduaineid (valmistoit) kuumutada või värsketest toiduainetest portsjoniteks jagatud toidu kokku panna ja seda taldrikul valmistada.

Valmistamisel on teil valida krõbeda, pruunistatud valmistustulemuse või õrnalt valmistatud toiduainete vahel, millel on mahlane pind ilma lisapruunistuseta.

Kasutage üksnes hügieeni seisukohast laitmatu seisukorras toiduaineid. Kui teil on kahtlusi, visake toiduained ära.

**Nõuanne:** Soovitame erilise kasutusviisi Mix & Match jaoks kasutada Miele rakendust. Miele rakendusega saate kõige erinevamatest koostisainetest panna interaktiivselt kokku taldrikul roa ja kanda programmiseadistused oma auruküpsetusahjule üle.

Selle funktsiooni jaoks peate oma auruküpsetusahju ühendama WiFi-võrguga. Kuidas seda teha, saate teada peatüki "Esmakordne kasutuselevõtt" jaotisest "Miele@home".

Kui te ei kasuta Miele rakendust, pöörake tähelepanu järgmistele juhistele ja pange taldrikul roog kokku valmistustabeli abil.

## Küpsetusnõud

Kasutage:

- lamedat taldrikut või väikest ahjuvõrmi,
- toiduainete jaoks, millele lisatakse vedelikku, sügavat kausikest või tassi.

Küpsetised, pitsa, flambeeritud soolase ahjukoogi ja muu sarnase saate otse restile asetada (vajadusel küpsetuspaberiga).

Valmistoitude plastnõud ei ole piisavalt kuumakindlad. Tõstke valmistoidud sobivatesse küpsetusnõudesse ümber.

## Taldrikul serveeritavate toitade kuumutamise juhised

- Kasutage frititud või üleküpsetatud toiduainete jaoks töörežiimi Erhitzen knusprig ja küpsetatud või keedetud toiduainete jaoks režiimi Erhitzen schonend.
- Arvestage, et töörežiimis Erhitzen knusprig muutuvad jälle krõbedaks ainult sellised toiduained, mis olid krõbedad juba enne ülessoojendamist.
- Toiduained ei tohi olla kõrgemad kui 2–2,5 cm. Tõstke kõrgemad toiduained lamedasse nõusse ümber (nt ühepajatoit) või lõigake kompaktsed tükid viiludeks (nt rulaadid, vorimiroog).
- Makarone kuumutage üksnes kastmega segatult.
- Nõu alla võivad moodustuda veetilgad. Kuivatage veetilgad enne serveerimist ära.

### Taldrikul roogade valmistamise juhised

- Liha- ja kalaleemest saate hõlpsalt kastme valmistada: segage enne valmistamist 1 tl kastmepaksendajat toore liha või toore kalaga. Siluge kaste enne serveerimist kahvliga siledaks. Kastmepaksendaja asemel võite kasutada ka 1 tl kartulipüreepulbrit (valmistoit) või noaotsaga guarummi.
- Toiduainete erinevaid valmimisaegu saate kohandada tükkide suurusega: mida kiiremini toiduaine valmis saab, seda suuremad peaksid tükid olema (nt suured lillkapsaõisikud). Mida aeglasemalt toiduaine valmis saab, seda väiksemad peaksid tükid olema (nt kartul lõigata kuubikuteks).
- Erinevad valmistusajad saate tasakaalustada ka kihtidega: pange lühikese valmistusajaga toiduaine pika valmistusajaga toiduaine alla või pange kokku väike vormiroog.
- Toiduainete kuivamise vältimiseks täiendage taldrikul rooga kastme või marinaadiga. Kasutada võib ka juustu või peekonit.

### Taldrikul serveeritava toidu kokkupanemine erinevatest koostisainetest

Hea valmistustulemuse saavutamiseks peate taldrikul serveeritava toidu üksikud koostisained – nt liha, lisandid ja köögiviljad – panema kokku nii, et pruunistuse jaoks saab valida ühise seadistuse. See seadistus peab toidu kõigi koostisainete jaoks olema sobiv või vähemalt teatud tingimustes sobiv.

Soovitame järgmist toimimisviisi:

- Valige valmistustabelite abil põhikoostisaine, nt veisesteik.
- Valige järgmised koostisained, millel on pruunistumise jaoks sarnased seadistused, nt rohelised oad ja riis.

# Erilised kasutusviisid

## Märkused valmistustabelite kohta

Valmistustabelid sisaldavad lisaks toiduainete tükkide suurusele või töötlusastmele ka juhiseid valmistamise kohta.

Pruunistust kujutatakse ekraanil seitsme segmendiga joonindikaatorina. Põhimõtteliselt kehtib: mida rohkem on segmente täidetud, seda pikem on valmistusaeg.

Sümbolite abil saab välja selgitada, milline seadistus on vastava toiduaine pruunistuse jaoks sobiv:

Sümbol	Tähendus
—	sobimatu
□	tinglikult sobiv
■	sobiv

## Erilise kasutusviisi Mix & Match kasutamine

Toiduaineid ei pea valmistamise ajaks kinni katma.

- Vajadusel valmistage toiduained ette.
  - Valige Spezialanwendungen | Mix & Match.
  - Kui valmistate juba **küpsetatud** toiduaineid, valige Erhitzen schonend või Erhitzen knusprig.
  - Kui valmistate **värskeid** või vaid eelküpsetatud toiduaineid, valige Garen schonend või Garen knusprig.
  - Vajadusel muutke pruunistamise seadistust.
  - Kinnitage nupuga *OK*.
  - Lükake valmistatav toit restil 2. tasan-dile.
  - Kinnitage nupuga *OK*.
- Valmistusprotsessi saab käivitada kohe või viivitusega.
- Kui pärast valmistusprotsessi lõppemist ei ole taldrikul serveeritav toit soovitud küpsusastmel, valige Nachgaren.

## Toiduainete kuumutamine erilise kasutusviisiga “Erhitzen knusprig”

Toiduaine	Jaotusriba seadistus Pruunistus
Õunastruudel, 4 cm kõrgune, valmis küpsetatud	___ □ ■ □ _
Küpsetatav Camembert, 75 g, valmis küpsetatud	___ □ ■ □ _
Pikk sai, valmis küpsetatud	_ □ ■ □ _ _ _
Lehttainasuupisted, valmis küpsetatud	_ □ ■ □ □ _ _
Tofuburger <sup>1</sup> , valmis küpsetatud	_ □ □ ■ □ _ _
Saiakesed, eelküpsutatud või valmisküpsetatud, säilitatud	_ _ □ ■ □ _ _
Juustuburger, valmis küpsetatud	_ _ □ ■ _ _ _
Chili con carne <sup>1</sup> , 2 cm kõrgune, valmis küpsetatud	_ _ _ □ ■ □ _
Ciabattini, eelküpsutatud või valmisküpsetatud, säilitatud	_ _ _ ■ □ _ _
Flambeeritud soolane ahjukook peki ja sibulaga, valmis küpsetatud	_ □ ■ □ _ _ _
Liharibad <sup>1</sup> , eelküpsutatud või valmis küpsetatud	□ □ ■ □ □ _ _
Lihapall <sup>1</sup> (sealiha), 60 g, valmis küpsetatud	_ _ _ □ ■ □ _
Kevadrull, 100 g, valmis küpsetatud	_ _ _ _ □ ■ □
Paksud pannkoogid <sup>1</sup> , sügavkülmutatud, sulatatud	_ □ □ ■ □ □ _
Kartulid, peamiselt mittelagunevad, viiludena, valmis küpsetatud	_ _ □ ■ □ _ _
Kartulitaskud, valmis küpsetatud	_ _ □ □ ■ □ _
Lasanje <sup>1</sup> , 3 cm kõrgune, valmis küpsetatud	_ _ _ ■ □ _ _
Nuudli-vormiroog <sup>1</sup> , 4,5 cm kõrgune, valmis küpsetatud	_ _ _ □ ■ _ _
Pannkoogid <sup>1</sup>	_ _ □ ■ □ _ _
Pitsa, valmis küpsetatud	□ □ ■ □ □ □ _
Lahtine pirukas, 3,5 cm kõrgune, valmis küpsetatud	_ _ _ □ ■ □
Kartulipannkoogid <sup>1</sup> , valmis küpsetatud	_ _ _ ■ □ _ _
Kolmnurksed kroketid, valmis küpsetatud	_ _ _ □ ■ □ _
Šnitsel, valmis küpsetatud	_ _ □ ■ □ □ _

<sup>1</sup> ei muutu krõbedaks, peab vaid piisavalt soojendama (> 65 °C)

# Erilised kasutusviisid

## Toiduainete valmistamine erilise kasutusviisiga "Garen knusprig"

Toiduaine	Valmistusjuhised	Jaotusriba seadistus, pruunistus
<b>Liha<sup>1</sup></b>		
Praevorst, 100 g, keedetud	sisselõigetega	___ _ _ _ _ <input type="checkbox"/> <input checked="" type="checkbox"/> <input type="checkbox"/>
Lihapall, 60 g, 2,5 cm kõrgune	maitsestatud hakkliha	___ _ _ _ _ <input type="checkbox"/> <input checked="" type="checkbox"/> <input type="checkbox"/>
Kana rinnafilee, 3 cm kõrgune, toores	töötlemata, maitsestatud	_ <input type="checkbox"/> <input type="checkbox"/> <input checked="" type="checkbox"/> _ _ _ _ _
Kanakints, toores	marineeritud	___ _ _ _ _ <input type="checkbox"/> <input type="checkbox"/> <input type="checkbox"/> <input checked="" type="checkbox"/>
Vasika seljasteik, 2,5 cm kõrgune, toores	marineeritud, kastmega	<input checked="" type="checkbox"/> _ _ _ _ _
Seakarbonaad, 3,5 cm kõrgune, toores	–	___ _ <input type="checkbox"/> <input checked="" type="checkbox"/> <input type="checkbox"/> <input type="checkbox"/> <input type="checkbox"/>
Lambakarbonaad, 2 cm kõrgune, toores	marineeritud	<input type="checkbox"/> <input checked="" type="checkbox"/> <input type="checkbox"/> <input type="checkbox"/> _ _ _ _ _
Veisesteik, 3 cm kõrgune, toores	marineeritud	_ <input type="checkbox"/> <input checked="" type="checkbox"/> <input type="checkbox"/> _ _ _ _ _
Seafilee, 4 cm kõrgune, toores	peekonikattega, sool, pipar	<input type="checkbox"/> <input type="checkbox"/> <input checked="" type="checkbox"/> <input type="checkbox"/> _ _ _ _ _
Seakarbonaad, 1,5 cm kõrgune, toores	paneeritud, kergelt õlitatud	___ _ _ _ _ _ <input checked="" type="checkbox"/>
<b>Kala<sup>1</sup></b>		
Hiidlesta tükk, 3 cm, toores	marineeritud	<input type="checkbox"/> <input checked="" type="checkbox"/> _ _ _ _ _
Tursafilee, 3,5 cm kõrgune, toores	marineeritud	<input checked="" type="checkbox"/> <input type="checkbox"/> <input type="checkbox"/> _ _ _ _ _
Lõhefilee, 3 cm kõrgune, toores	maitsestatud	<input type="checkbox"/> <input type="checkbox"/> <input checked="" type="checkbox"/> <input type="checkbox"/> <input type="checkbox"/> _ _ _
Lõhefilee, 3 cm kõrgune, toores	maitsestatud, kaetud spinati ja fetaga	<input checked="" type="checkbox"/> <input type="checkbox"/> _ _ _ _ _
Tuunikalafilee, 3 cm kõrgune, toores	marineeritud	___ _ <input type="checkbox"/> _ _ _ _ _
Sägavarras, 50 g tükid, toored	marineeritud, peekoniga	_ <input type="checkbox"/> <input type="checkbox"/> <input type="checkbox"/> <input checked="" type="checkbox"/> _ _ _
<b>Kõögivilj</b>		
Baklažaan, 2 cm kõrgune, toores	marineeritud	___ _ _ _ <input checked="" type="checkbox"/> <input type="checkbox"/> _ _
Lillkapsas, suured õisikud, toores	sool, pipar, võitükikesed	<input type="checkbox"/> <input type="checkbox"/> <input checked="" type="checkbox"/> <input type="checkbox"/> _ _ _ _ _
Brokoli, suured õisikud, toores	juustukaste	<input type="checkbox"/> <input checked="" type="checkbox"/> <input type="checkbox"/> _ _ _ _ _
Peenoad peekonikattega, toored	peekonisse mässitud, maitsestatud	___ _ <input checked="" type="checkbox"/> <input type="checkbox"/> _ _ _ _ _
Kartulid, mittelagunevad, 3 mm viiludena, toored	või, sool või juust	___ _ _ _ <input type="checkbox"/> <input type="checkbox"/> <input type="checkbox"/> <input checked="" type="checkbox"/>
Nuikapsas, 2 cm viiludena, toores	sool, pipar, muskaat	<input type="checkbox"/> <input type="checkbox"/> <input checked="" type="checkbox"/> <input type="checkbox"/> _ _ _ _ _
Kõrvits, 2 cm kuubikud, toores	sool, pipar, kõrvitsaseemneõli	<input checked="" type="checkbox"/> <input type="checkbox"/> <input type="checkbox"/> _ _ _ _ _
Maisitõlvikud, toored	sool, või	_ <input type="checkbox"/> <input type="checkbox"/> <input checked="" type="checkbox"/> <input type="checkbox"/> _ _ _
Porgandid, 2 cm viiludena, toored	sool, pipar, või	<input type="checkbox"/> <input type="checkbox"/> <input checked="" type="checkbox"/> <input type="checkbox"/> _ _ _ _ _
Paprika, suured tükid, toores	marineeritud	<input type="checkbox"/> <input type="checkbox"/> <input type="checkbox"/> <input checked="" type="checkbox"/> <input type="checkbox"/> _ _ _
Suvikõrvits, 2 cm viilud, toores	marineeritud	_ <input type="checkbox"/> <input type="checkbox"/> <input checked="" type="checkbox"/> <input type="checkbox"/> <input type="checkbox"/> _

# Erilised kasutusviisid

Toiduaine	Valmistusjuhised	Jaotusriba seadistus, pruunistus
<b>Makaronitooted ja riis</b>		
Värsked makaronid, <i>tortellini</i> 'd, eelküpsetatud	–	<input type="checkbox"/> _ _ _ _ _
Lasanje, 3 cm kõrgune, eelküpsetatud	–	<input checked="" type="checkbox"/> <input type="checkbox"/> _ _ _ _ _
Nuudli-vormiroog, 2 cm kõrgune, eelküpsetatud	–	<input checked="" type="checkbox"/> _ _ _ _ _
Riis, naturaalne riis, valmistusaeg 8 minutit, toores	sool, 1 : 2 (riis : vedelik)	_ <input type="checkbox"/> <input checked="" type="checkbox"/> <input type="checkbox"/> _ _ _ _ _
Riis, aurutatud riis, valmistusaeg 8–12 minutit, toores	sool, 1 : 1,5 (riis : vedelik)	_ _ <input type="checkbox"/> <input checked="" type="checkbox"/> <input type="checkbox"/> _ _ _
Riis, eelküpsetatud	–	<input type="checkbox"/> <input type="checkbox"/> <input checked="" type="checkbox"/> <input type="checkbox"/> _ _ _ _ _
<b>Pitsa ja sarnased küpsetised</b>		
Küpsetatav Camembert, 25 g, sügavkülmutatud	sulatatud	<input checked="" type="checkbox"/> <input type="checkbox"/> <input type="checkbox"/> <input type="checkbox"/> _ _ _ _ _
Pikk sai, sügavkülmutatud või eelküpsetatud	sulatatud	<input type="checkbox"/> <input checked="" type="checkbox"/> _ _ _ _ _
Saiakesed, sügavkülmutatud või eelküpsetatud	sulatatud	<input type="checkbox"/> <input checked="" type="checkbox"/> <input type="checkbox"/> _ _ _ _ _
Juustuburger, eelküpsetatud	–	<input checked="" type="checkbox"/> _ _ _ _ _
Datlid peekonis, toored	–	_ <input type="checkbox"/> <input type="checkbox"/> <input checked="" type="checkbox"/> <input type="checkbox"/> _ _ _
Flambeeritud soolane ahjukook peki ja sibulaga, toores	pange külmetist tainale täidis	_ _ <input type="checkbox"/> <input checked="" type="checkbox"/> <input type="checkbox"/> _ _ _
Kevadrull, 100 g, külmutatud	sulatatud	_ <input type="checkbox"/> <input checked="" type="checkbox"/> <input type="checkbox"/> _ _ _ _ _
Grilljuust, 90 g, eelküpsetatud	–	_ _ _ _ _ <input type="checkbox"/> <input checked="" type="checkbox"/> <input type="checkbox"/>
Kartulitaskud, sügavkülmutatud	sulatatud	<input checked="" type="checkbox"/> <input type="checkbox"/> _ _ _ _ _
<i>Gnocchi</i> 'd, eelküpsetatud	või, sool, juust	<input checked="" type="checkbox"/> _ _ _ _ _
Kartulipannkoogid (valmistainas), toored	kergelt õlitatud	_ _ <input type="checkbox"/> <input checked="" type="checkbox"/> <input type="checkbox"/> _ _ _
Kartulinuudlid, eelküpsetatud	–	<input type="checkbox"/> <input type="checkbox"/> <input checked="" type="checkbox"/> <input type="checkbox"/> <input type="checkbox"/> <input type="checkbox"/> _
Tofuburger, 80 g, valmis küpsetatud	–	<input checked="" type="checkbox"/> _ _ _ _ _
Pitsa, valmis küpsetatud	–	<input type="checkbox"/> <input checked="" type="checkbox"/> <input type="checkbox"/> _ _ _ _ _
Kolmnurksed kroketid, sügavkülmutatud	sulatatud	<input checked="" type="checkbox"/> <input type="checkbox"/> _ _ _ _ _
Sibulakook, 2,5 cm kõrgune	eelküpsetatud	_ _ _ _ _ <input checked="" type="checkbox"/> <input type="checkbox"/>
<b>Magustoidud</b>		
Paksud pannkoogid, valmis küpsetatud	–	_ <input type="checkbox"/> <input type="checkbox"/> <input checked="" type="checkbox"/> <input type="checkbox"/> <input type="checkbox"/> _

<sup>1</sup> Segage 1 tl kastmepaksendajat toore liha / kalaga.

# Erilised kasutusviisid

## Sobivad toiduained erilise kasutusviisi “Garen schonend” jaoks

Toiduaine	Valmistusjuhised
<b>Liha<sup>1</sup></b>	
Sardell (sealiha), 100 g, valmis küpsetatud	–
Veisefileevarras, 50 g kuubikud, toores	marineeritud, peekoniga
Seafileevarras, 50 g kuubikud, toores	marineeritud, paprika ja sibulaga
Kana rinnafilee, 3 cm kõrgune, toores	töötlemata, maitsestatud
Vasika seljasteik, 2,5 cm kõrgune, toores	marineeritud, kastmes
Suitsuliha, 3,5 cm kõrgune, toores	–
<b>Kala<sup>1</sup></b>	
Forell, terve, 350 g, toores	maitsestatud, täidis: või, ürdid
Hiidlesta tükk, 3 cm, toores	marineeritud
Tursafilee, 3,5 cm kõrgune, toores	marineeritud
Lõhefilee, 3 cm kõrgune, toores	maitsestatud
Merelõhefilee, 180 g	kate: spinat, <i>crème fraîche</i>
Tuunikalafilee, 3 cm kõrgune, toores	marineeritud
Sägavarras, 50 g tükid	marineeritud, peekoniga
<b>Köögiviljad</b>	
Lillkapsas, suured õisikud, toores	maitsestatud
Brokoli, suured õisikud, toores	maitsestatud, juustukastmega / juustukastmeta
Kartulid, mittelagunevad, neljaks lõigatud / sektoritena, toored	sool
Nuikapsas, 2 cm viiludena, toores	sool, pipar, muskaat
Kõrvits, 1,5 cm kuubikud, toores	sool, pipar, kõrvitsaseemneõli
Maisitõlvikud, toored	sool, või
Porgandid, 2 cm viiludena, toored	sool, pipar, või
Paprika, suured tükid, toores	marineeritud
Rooskapsas, terve, toores	sool, pipar, muskaat
Spargel, varred, tervena, toored	sool, või
Maguskartul, 1,5 cm kuubikud / sektorid, toores	sool
Suvikõrvits, 2 cm viilud, toores	marineeritud



## Erilised kasutusviisid

Toiduaine	Valmistusjuhised
<b>Makaronitooted ja riis</b>	
Värsked makaronid, <i>tortellini</i> 'd, eelküpsutatud	kaste
Makaronid, lühikesed, toored	sool, 1 : 3 (makaronitooted : vesi)
Riis, basmatiriis, valmistusaeg 10 minutit, toores	sool, 1 : 2,5 (riis : vedelik)
Riis, naturaalne riis, valmistusaeg 8 minutit, toores	sool, 1 : 2 (riis : vedelik)
Riis, aurutatud riis, valmistusaeg 8–12 minutit, toores	sool, 1 : 2 (riis : vedelik)
Riis, ümarateraline riis, valmis küpsutatud	–
Supinuudlid, toored	kaetud puljongiga
<b>Pitsa ja sarnased küpsutatud</b>	
<i>Gnocchi</i> 'd, eelküpsutatud	sool, või
Kartulipüree, valmis küpsutatud	–
Kartulinuudlid, eelküpsutatud	sool, või

<sup>1</sup> Segage 1 tl kastmepaksendajat toore liha / kalaga.

## Erilised kasutusviisid

### Menügaren – automaatne

Kogu menüü korruga automaatsel valmistamisel saate kuni kolm erinevat toiduainet üheks menüüks kokku panna, nt kala riisi ja köögiviljadega.

Kogu menüü korruga valmistamisel panakse toiduained küpsetuskambrisse erinevatel aegadel, et need saaksid ühel ajal valmis.

Toiduained võib valida ükskõik millises järjekorras, sest auruküpsetusahi sorteerib need automaatselt valmistusaja kestuse järgi ja annab teile vastavalt märku, millal milline toiduaine tuleb sisse lükata.

Funktsioone Fertig um ja Start um kogu menüü korruga valmistamise puhul ei pakuta.

### Erilise kasutusviisi Menügaren kasutamine

■ Valige Spezialanwendungen  | Menügaren.

■ Valige soovitud toiduaine.

Sõltuvalt toiduainest küsitakse selle suurust, kaalu ja küpsusastet.

■ Valige soovitud väärtused ja kinnitage nupuga OK.

■ Valige Lebensmittel hinzufügen.

■ Valige soovitud toiduaine ja toimige nii nagu esimese toiduaine puhul.

■ Korrake seda toimingut ka võimaliku kolmanda toiduaine korral.

Pärast Menügaren starten kinnitamist palutakse teil lükata küpsetuskambrisse kõige pikema valmistusajaga toiduaine.

■ Kui valmistate tilkuvaid või värvi andvaid toiduaineid perforeeritud küpsetusnõus, lükake see vahetult universaalse küpsetusplaadi kohale. Nii väldite maitsete ülekandumist või värvumist allatilkuva vedeliku tõttu.

Pärast kuumutusfaasi lõppu kuvatakse, millal tuleb sisse lükata järgmine toiduaine. Kui see aeg on käes, kõlab helisignaali.

See toiming kordub ka võimaliku kolmanda toiduainega.

Menüüks saab kokku panna ka toiduaineid, mis ei ole nimekirjas. Juhised selleks leiate peatüki “Dampfgaren” jaotisest “Kogu menüü korruga valmistamine – käsitsi”.

## Hoidistamine

Kasutage vaid korralikke, värskeid toiduaineid, millel ei ole muljunud kohti ega mädaplekke.

## Purgid

Kasutage vaid korralikke, puhtaks pestud purke ja tarvikuid. Võite kasutada nii keeratava kaanega purke kui ka kummitihendiga klaaskaasi.

Veenduge, et purgid oleks samas suuruses, et kõik saaks samal ajal valmis.

Puhastage purgiäär pärast hoidisesegu purki kallamist puhta lapi ja kuuma veega ning sulgege purgid.

## Puuvili

Sorteerige puuvili hoolikalt, peske seda kiiresti, ent põhjalikult, ja laske nõrguda. Peske marju väga ettevaatlikult, nad on väga õrnad ja saavad kergesti muljuda.

Vajadusel eemaldage koored, varred, seemned ja kivid. Tükeldage suuremad puuviljad. Lõigake nt õunad sektoriteks.

Torgake suurematesse luuviljalistesse (ploomid, aprikoosid) kahvli või puutikuga augud, vastasel juhul need lõhkevad.

## Köögivili

Peske, puhastage ja tükeldage köögiviljad.

Blanšeerige köögivilju enne hoidistamist, et need säilitaksid oma värvi (vt peatüki "Eriprogrammid" jaotist "Blanšeerimine").

## Täitekogus

Täitke purgid toiduainetega maksimaalselt kuni 3 cm ääreni. Rakuseinad hävinevad, kui toiduainet pressida. Koputage purki kergelt rätiku peal, et sisu paremini jaotuks. Täitke purgid vedelikuga. Hoidistatav toiduaine peab olema kaetud.

Puuviljade puhul kasutage suhkrulahust ja juurviljade puhul vastavalt soola- või äädikalahust.

## Liha ja vorst

Praadige või keetke liha enne hoidistamist peaaegu valmis. Täitke purgid praeleemega, mida võite veega pikendada, või puljongiga, milles liha keedeti. Jälgige, et purgiäär oleks rasvast puhas. Täitke purgid vorstiga vaid poolenisti, sest hoidistamise ajal tõuseb mass üles.

## Nõuanded

- Kasutage jääsoojust, eemaldades purgid ahjust alles 30 minutit pärast küpsetuskambri väljalülitamist.
- Jätke purgid 24 tunniks rätikuga kaetuna aeglaselt jahtuma.

## Toiduainete hoidistamine

- Lükake perforeeritud küpsetusnõu või rest 1. tasandile.
- Asetage purgid küpsetusnõusse või restile. Purgid ei tohi kokku puutuda.

## Seadistused

Spezialanwendungen  | Einkochen või

Betriebsarten  | Dampfgaren 

temperatuur: vt tabel  
hoidistusaeg: vt tabel

## Erilised kasutusviisid

Tabelis osutatud ajad on näitlikud väärtused.

Hoidistatav toiduaine	🌡️ [°C]	⌚* [min]
<b>Marjad</b>		
Sõstrad	80	50
Tikrid	80	55
Pohlad	80	55
<b>Luuviljalised</b>		
Kirsid	85	55
Ploom-kirsid	85	55
Ploomid	85	55
Virsikud	85	55
Renklood	85	55
<b>Seemneviljalised</b>		
Õunad	90	50
Õunamoos	90	65
Küdoonia	90	65
<b>Köögivilid</b>		
Oad	100	120
Aedoad	100	120
Kurgid	90	55
Punapeet	100	60
<b>Liha</b>		
Eelkeedetud	90	90
Praetud	90	90

🌡️ temperatuur, ⌚ hoidistusaeg

\* Hoidistusajad kehtivad 1,0 l purkide jaoks. 0,5 l purkide puhul väheneb aeg 15 minuti võrra, 0,25 l purkide puhul 20 minuti võrra.

## Koogi hoidistamine

Hoidistamiseks sobib keeksi-, biskviit- ja pärmitainas. Kook säilib u 6 kuud.

**Puuviljadega kook ei ole säilitatav**, see tuleb 2 päeva jooksul ära süüa.



Kasutage ainult laitmatus seisukorras, puhtaid ja pestud purke ja tarvikuid. Purgid peavad olema alt kitsamad kui ülevalt (kergelt koonusekujulised). Kõige paremini sobivad 0,25 l purgid.

Purgid peavad olema suletavad hoidiserõnga, klaaskaane ja vedruklambriga.



Veenduge, et purgid oleksid ühesuurused, et kogu hoidistamine saaks ühel ajal tehtud.

- Määrige purkide sisemus kuni u 1 cm kauguseni äärest võiga.
- Raputage purk riivsaiaiga üle.
- Täitke purgid  $\frac{1}{2}$  või  $\frac{2}{3}$  ulatuses tainaga (sõltub retseptist). Jälgige, et purgi serv jääks puhtaks.
- Lükake rest 1. tasandile.
- Asetage **lahtised** ühesuurused purgid restile. Purgid ei tohi kokku puutuda.
- Sulgege purgid **kohe** pärast hoidistamist hoidiserõnga, kaane ja klambriga, kook ei tohi jahtuda. Kui tainas on kerkinud mõnevõrra üle purgi ääre, võib selle klaaskaanega purki vajutada.

Tabelis osutatud ajad on näitlikud väärtused. Soovitame valida algul lühema hoidistusaega. Vajadusel saate hoidistusaega pikendada.

Tainatüüp	Töörežiim	Samm	🌡️ [°C]	ΔΔ [%]	🕒 [min]
Keeksi-tainas		—	160	—	35–45
Biskviit		—	160	—	50–55
Pärmitainas		1	30	100	10
		2	160	30	30–35

🌡️ temperatuur, ΔΔ niiskus, 🕒 hoidistusaeg

 üla-alktuuumutus /  kombineeritud aurutamine + üla-/alktuuumutus

# Erilised kasutusviisid

## Dörren

Kasutage kuivatamiseks või närtsitamiseks üksnes erilist kasutusviisi Dörren või töörežiimi Combigaren + Heißluft plus , et niiskus saaks eralduda.

Banaanid, ananass ja kukeseened ei sobi kuivatamiseks.

- Lõigake kuivatatavad toiduained ühesuurusteks tükkideks.
- Katke rest kúpsetuspaberiga ja laotage kuivatatavad toiduained ühtlaselt ja võimalikult ühe kihina restile.
- Laske puuviljal või köögiviljal pärast kuivatamist jahtuda.
- Säilitage kuivatatud toiduaineid suletud purkides või karpides. Hallituse tekkimise ja riknemise takistamiseks jälgige, et säilitusnõusse ei satuks niiskust.

## Seadistused

Spezialanwendungen  | Dörren

Temperatuur: vt tabelit

Kuivatusaeg: vt tabelit

või

Betriebsarten  | Combigaren  |

Combigaren + Heißluft plus 

Temperatuur: vt tabelit

Niiskus: 0%

Kuivatusaeg: vt tabel

Tabelis toodud kuivatusajad on näitlikud väärtused. Soovitame valida algul lühema kuivatusaja. Vajaduse korral saate aega pikendada.

Kuivatatav toiduaine	 [°C]	 [h]
Õun, ratastena	70	6–8
Aprikoosid, poolikud, kivideta	60–70	10–12
Pirnid, lõikudena	70	7–9
Ürdid	40	1,5–2,5
Seened*	50	5–7
Tomatid, viiludena	70	7–9
Tsitruselised, viiludena	70	8–9
Kreegid, kivideta	60–70	10–12

 temperatuur,  kuivatusaeg (tunnid)

\* Kuivatamiseks sobivad kivipuravik, *shiitake*-seen, mürkel, Hiina must seen ja pruun sametpuravik. Seened on piisavalt kuivanud, kui need krõbisevad.

## Sabbat-Programmi ja Yom-Tovi kasutamine

Erilised kasutusviisid Sabbath-Programm ja Yom-Tov on religioosete tavade järgimiseks.

Sabatinõuetest kinni pidamiseks järgige ekraanil olevaid juhiseid.

Auruküpsetusahi kuumeneb temperatuurini, mille sisestaste, ja hoiab seda temperatuuri maksimaalselt 24 tundi (Sabbat-Programm) või 76 tundi (Yom-Tov). Auruküpsetusahi lülitab mõlemad erilised kasutusviisid 76 tunni möödudes automaatselt välja.

- Lülitage mööblipaneeli tuvastus välja.
- Lükake toit küpsetuskambrisse.
- Valige Spezialanwendungen .
- Valige Sabbath-Programm.
- Valige soovitud eriline kasutusviis (Sabbat-Programm või Yom-Tov).

Kui olete seadistanud lühiaja või alarmi, ei saa erilist kasutusviisi käivitada.

Käivitatud erilist kasutusviisi ei saa muuta ega menüüs Eigene Programme salvestada.

Voolukatkestuse korral katkestatakse eriline kasutusviis. Auruküpsetusahi jääb üksnes siis sabatinõuetele vastavasse olekusse, kuni see on veel vooluvõrgust lahutatud. Kohe kui ühendus taastub, kuvatakse ekraanil Netzausfall - Vorgang abgebrochen.

## Sabbat-Programmi kasutamine

See eriline kasutusviis sobib iganädalase sabati jaoks. Te saate sellega toiduaineid maksimaalselt 24 tundi soojendada, kuni avate ukse esimest korda.

- Seadistage temperatuur.
- Valige Start.

Kuvatakse Sabbath-Programm ja seadistatud temperatuuri.

Küpsetuskambri küte lülitub u 30 sekundi möödumisel pärast ukse sulgemist sisse. Küpsetuskambri valgustus jääb kogu valmistusprotsessi vältel sisselülitatuks.

Kellaaega ei kuvata. Lähenemisandur ja ükski andurnupp (v.a sisse- / väljalülitusnupp ) ei reageeri.

Kuvatakse teadet Sabbath - Tür nicht öffnen. Umbes 45 minuti möödumisel see teade kustub ja seda kuvatakse aegajalt.

Kui teadet **ei** kuvata, siis auruküpsetusahi ei kuumuta ning te võite ukse avada ja taas sulgeda. Kohe kui olete ukse kord avanud, **jääb** küpsetuskambri küte erilise kasutusviisi lõpuni **väljalülitatuks**.

Kui jätate ukse kuni erilise kasutusviisi lõpuni suletuks, lülitub küpsetuskambri küte välja alles 24 tunni möödumisel. Auruküpsetusahi jääb endiselt sisselülitatuks.

- Kui soovite erilise kasutusviisi enneaegselt lõpetada, lülitage auruküpsetusahi sisse- / väljalülitusnupuga  välja.

Pärast erilise kasutusviisi lõppu kustub juhis Sabbath - Tür nicht öffnen ja küpsetuskambri küte lülitub välja. Teisi juhisid kuvatakse ekraanil endiselt, kuni auruküpsetusahi lülitub automaatselt 76 tunni möödudes välja.

# Erilised kasutusviisid

---

## Yom-Tovi kasutamine

See eriline kasutusviis sobib mitmepäevaste pühade jaoks nädala sees. Sellega saab toiduaineid maksimaalselt 76 tundi soojendada. Selle aja jooksul võite ust mitu korda avada ja sulgeda.

■ Seadistage temperatuur.

■ Valige Start.

Kuvatakse Yom-Tov ja seadistatud temperatuuri.

Küpsetuskambri küte lülitub u 30 sekundi möödumisel pärast ukse sulgemist sisse. Küpsetuskambri valgustus jääb kogu valmistusprotsessi vältel sisselülitatuks.

Kellaaega ei kuvata. Lähenemisandur ja ükski andurnupp (v.a sisse- / väljalülitusnupp ) ei reageeri.

Kuvatakse teadet Sabbath - Tür nicht öffnen. Umbes 45 minuti möödumisel see teade kustub ja seda kuvatakse aegajalt.

Kui teadet **ei** kuvata, siis võite ukse mitu korda avada ja taas sulgeda. Küpsetuskambri küte **jääb sisselülitatuks**.

■ Kui soovite erilise kasutusviisi enne aegselt lõpetada, lülitage auruküpsetusahi sisse- / väljalülitusnupuga  välja.

Küpsetuskambri küte jääb erilise kasutusviisi lõpuni sisselülitatuks. Auruküpsetusahi lülitub 76 tunni möödudes automaatselt välja.



## Mahla aurutamine

Auruküpsetusahjus saab pehmetest ja poolkõvadest puuviljadest mahla aurutada.

Üleküpsenud puuvili on mahla saamiseks hästi sobiv: mida valminum on puuvili, seda rohkem mahla tuleb ja seda aromaatssem see on.

## Ettevalmistus

Sorteerige ja peske mahlaks aurutatav puuvili. Lõigake plekilised kohad välja.

Eemaldage viinamarjade ja kirsside varred, sest need sisaldavad mõruaineid. Marjavarsi ei ole vaja eemaldada.

Lõigake suured viljad, nagu õunad u 2 cm suurusteks kuubikuteks. Mida kõvem puuvili, seda väiksemaks tuleks see lõigata.

## Nõuanded

- Maitse ümardamiseks segage mahe-  
daid puuvilju tugevamaitselistega.
- Suurema osa puuviljasortide puhul suureneb mahla kogus ja paraneb aroom, kui puuviljadele lisatakse suhkrut ja lastakse paar tundi seista. Soovitame 1 kg magusa puuvilja kohta 50–100 g suhkrut, 1 kg tugevamaitse-  
lise puuvilja kohta 100–150 g suhkrut.
- Kui te soovite saadud mahla säilitada, valage see puhastesse pudelitesse ja sulgege need kohe.

## Mahla aurutamine puuviljadest

- Asetage ettevalmistatud puuvili perforeritud kúpsetusnõusse.
- Mahla kogumiseks lükake selle alla perforerimata kúpsetusnõu või universaalne kúpsetusplaat.

## Seadistused

Betriebsarten  | Dampfgaren

temperatuur: 100 °C

aeg: 40–70 minutit

## Erilised kasutusviisid

---

### Blanšeerimine

Köögivilji, mida soovite külmutada, tuleb eelnevalt blanšeerida. Nii säilib toiduaine kvaliteet külmutamisel paremini.

Enne edasitöötlemist blanšeeritud köögiviljade värv säilib paremini.

- Asetage ettevalmistatud köögivilji perforeeritud küpsetusnõusse.
- Pange köögivilji pärast blanšeerimist kiireks jahutamiseks jäävette. Laske seejärel korralikult nõrguda.

### Seadistused

Spezialanwendungen  | Blanchieren

või

Betriebsarten  | Dampfaren 

temperatuur: 100 °C

blanšeerimisaeg: 1 minut

### Nõude desinfitseerimine

Auruküpsetusahjus steriliseeritud nõud ja lutipudelid on pärast programmi läbimist steriliseeritud tavapärase keetmise mõistes. Ent kontrollige eelnevalt tootja andmete abil, kas kõik koostisosad on temperatuuri- (kuni 100 °C) ja aurukindlad.

Võtke lutipudelid osadeks lahti. Pange pudelid kokku alles siis, kui need on täiesti kuivad. Üksnes nii saab uuesti saastumist vältida.

- Asetage kõik nõude osad restile või perforeeritud küpsetusnõusse nii, et need ei puutu üksteise vastu (pikali või avaga alla). Nii saab aur üksikute osade ümber ringelda.

### Seadistused

Spezialanwendungen  | Geschirr entkeimen

aeg: 1 minut kuni 10 tundi

või

Betriebsarten  | Dampfaren 

temperatuur: 100 °C

aeg: 15 minutit

## Geschirr wärmen

Tänu nõude eelsoojendamisele ei jahtu toiduained nii kiiresti.

Kasutage kuumakindlaid nõusid.

- Lükake rest 2. tasandile ja asetage soojendatavad nõud selle peale. Sõltuvalt nõu suurusest võite ka resti, hoiupind üleval, küpsetuskambri põrandale asetada, nõu selle peale. Vajaduse korral saate lisaks eemaldada kinnitusresti.
- Valige Spezialanwendungen .
- Valige Geschirr wärmen.
- Vajaduse korral muutke soovitatavat temperatuuri ja seadistage aeg.

 Kuumadest pindadest põhjustatud vigastusoht.

Auruküpsetusahi muutub töö ajal kuumaks. Võite end küttekehade, küpsetuskambri, kinnitusresti ja tarvikutega põletada. Nõu alla võivad moodustuda üksikud veetilgad. Pange nõu väljavõtmise ajaks pajakindad kätte.

## Warmhalten

Toiduaineid saab küpsetuskambris soojas hoida kuni 2 tundi.

Toiduaine kvaliteedi säilitamiseks valige võimalikult lühike aeg.

- Valige Spezialanwendungen .
- Valige Warmhalten.
- Lükake soojas hoitav toiduaine küpsetuskambrisse ja kinnitage nupuga OK.
- Vajadusel muutke soovitatavat temperatuuri ja seadistage aeg.

# Erilised kasutusviisid

## Pärmitaina kergitamine

- Valmistage tainas vastavalt retseptile.
- Asetage lahtine tainakauss perforeeritud küpsetusnõusse või sisselükatud restile.  
Sõltuvalt tainakausi suuruselt võite ka resti, hoiupind üleval, küpsetuskambri põrandale asetada, tainakausi selle peale. Vajadusel saate lisaks eemaldada kinnitusresti.

## Einstellungen

Spezialanwendungen  | Hefeteig gehen lassen

või

Betriebsarten  | Combigaren  |

Combigaren + Heißluft plus 

temperatuur: 30 °C

niiskus: 100%

aeg: vastavalt retseptile

## Niiskete rätikute soojendamine

- Niisutage külaliste käterätikud ja rullige need kõvasti kokku.
- Asetage rätikud üksteise kõrvale perforeeritud küpsetusnõusse.

## Seadistused

Automatikprogramme  | Spezial | Feuchte Tücher erwärmen

või

Betriebsarten  | Dampfgaren 

temperatuur: 70 °C

valmistusaeg: 2 minutit

## Želatiini sulatamine

- Leotage **lehtželatiini** 5 minutit kausis külmas vees. Želatiinilehed peavad olema veega korralikult kaetud. Väänake želatiinilehed välja ja valage kausist vesi ära. Pange väänatud želatiinilehed kaussi tagasi.
- Pange **jahvatatud** želatiini kaussi ja lisage nii palju vett, nagu pakendil on ette nähtud.
- Katke nõu kinni ja asetage perforeeritud küpsetusnõusse.

## Seadistused

Automatikprogramme  | Spezial | Gelatine schmelzen

või

Betriebsarten  | Dampfgaren 

temperatuur: 90 °C

valmistusaeg: 1 minut

## Mee sulatamine

- Keerake kork kergelt lahti ja asetage purk perforeeritud küpsetusnõusse.
- Segage mett vahepeal.

Mee veeldamisel (sulatamisel) temperatuuril 60 °C on eesmärgiks saada taas määritava toiduaine.

## Seadistused

Automatikprogramme  Auto | Spezial | Honig entkristallisieren

või

Betriebsarten  | Dampfgaren

Temperatuur: 60 °C

Aeg: 90 minutit (sõltumata purgi suurus-  
est või mee kogusest purgis)

Mee toitaine ja aroomide säilitamiseks  
võite valida järgmised seadistused:

Betriebsarten  | Combigaren

Combigaren + Ober-/Unterhitze

Temperatuur: 37 °C

Niiskus: 100%

Aeg: kuni mesi paistab visuaalselt ho-  
mogeenne

## Šokolaadi sulatamine

Auruküpsetusahjus saab sulatada igat tüüpi šokolaadi.

Rasvaglasuuri kasutamisel asetage avamata pakend perforeeritud küpsetusnõusse.

- Tehke šokolaad väikesteks tükkideks.
- Suuremad kogused pange perforeerimata küpsetusnõusse ja väiksemad kogused tassi või kaussi.
- Katke küpsetusnõu või nõu temperatuuri- (kuni 100 °C) ja aurukindla fooliumi või kaanega.
- Suuremaid koguseid segage vahepeal.

## Seadistused

Automatikprogramme  Auto | Spezial | Schokolade schmelzen

või

Betriebsarten  | Dampfgaren

temperatuur: 65 °C

valmistusaeg: 20 minutit

## Erilised kasutusviisid

---

### Peki sulatamine

Pekk ei pruunisu.

- Pange pekk (tükeldatud, ribad või viilud) perforeerimata küpsetusnõusse.
- Katke küpsetusnõu temperatuuri- (kuni 100 °C) ja aurukindla fooliumi või kaanega.

### Seadistused

Automatikprogramme  Auto | Spezial | Speck auslassen

või

Betriebsarten  | Dampfgaren   
temperatuur: 100 °C  
valmistusaeg: 4 minutit

### Sibulate hautamine

Hautamine tähendab omas mahlas küpsetamist, vajadusel vee lisamisega.

- Tükeldage sibulad ja pange perforeerimata küpsetusnõusse natuke võid.
- Katke küpsetusnõu temperatuuri- (kuni 100 °C) ja aurukindla fooliumi või kaanega.

### Seadistused

Automatikprogramme  Auto | Spezial | Zwiebeln dünsten

või

Betriebsarten  | Dampfgaren   
temperatuur: 100 °C  
valmistusaeg: 4 minutit

### Õunte konserveerimine

Töötlemata õunte säilivust saab pikendada. Õunte aurutamine vähendab mädanemist. Optimaalsel säilitamisel kuivas, jahedas ja hea õhutusega ruumis on säilivus 5 kuni 6 kuud. See on võimalik vaid õunte, kuid mitte teiste seemneviljaliste puhul.

### Seadistused

Automatikprogramme  Auto | Obst | Äpfel | Ganz

või

Betriebsarten  | Dampfgaren   
temperatuur: 50 °C  
konserveerimisaeg: 5 minutit

### Munapudru valmistamine

- Kloppige 6 muna 375 ml piimaga lahti (ärge vahustage).
- Maitsestage muna- / piimasegu ja valage see võiga määratud perforeerimata küpsetusnõusse.

### Seadistused

Betriebsarten  | Dampfgaren   
temperatuur: 100 °C  
valmistusaeg: 4 minutit

## Puuviljamääre

Kasutage vaid korralikke, värskeid toiduaineid, millel ei ole muljunud kohti ega mädaplekke.

## Purgid

Kasutage vaid terveid, puhtaid keeratava kaanega purke mahuga kuni 250 ml.

Pärast massi sissekallamist puhastage purgi äär puhta lapi ja kuuma veega.

## Ettevalmistus

Sorteerige puuvili hoolikalt, peske seda kiiresti, ent põhjalikult, ja laske nõrguda. Peske marju väga ettevaatlikult, nad on väga õrnad ja saavad kergesti muljuda. Eemaldage varred, südamikud või kivid.

Püreeerige viljad, sest vastasel juhul ei muutu puuviljamääre tahkeks. Lisage püreele vastav kogus moosisuhkrut (vt tootja andmeid). Segage massi korralikult.

Kui valmistamiseks kasutatakse magusaid vilju/marju, soovitame sidrunhappe lisamist.

## Puuviljamäärde valmistamine

- Täitke purgid maksimaalselt kahe kolmandiku ulatuses.
- Asetage lahtised purgid perforeeritud küpsetusnõusse või restile.
- Jätke purgid pärast valmistusaja möödumist 1–2 minutiks seisma.
- Sulgege purgid seejärel kaanega ja laske purkidel jahtuda.

## Einstellungen

Betriebsarten  | Combigaren  |  
Combigaren + Heißluft plus   
temperatuur: 150 °C  
niiskus: 0%  
aeg: 35–45 minutit

## Erilised kasutusviisid

### Toiduainetelt kesta eemaldamine

- Lõigake sellistel toiduainetel nagu tomatid, nektariinid jne varre kohalt rist sisse. Nii on kesta lihtsam eemaldada.
- Asetage toiduained perforeeritud küpsetusnõusse, kui te töötate auruga, ja universaalsele küpsetusplaadile, kui te kasutate grilli.
- Mandleid ehmatage kohe pärast väljavõtmist külma veega. Muidu ei saa neilt kesta eemaldada.

### Seadistused

Betriebsarten  | Grill groß

aste: 3

aeg: vt tabel

Toiduaine	🕒 [min]
Paprika	10
Tomatid	7

🕒 aeg

### Seadistused

Betriebsarten  | Dampfgaren

temperatuur: 100 °C

aeg: vt tabel

Toiduaine	🕒 [min]
Aprikoosid	1
Mandlid	1
Nektariinid	1
Paprika	4
Virsikud	1
Tomatid	1

🕒 aeg



## Jogurti valmistamine

Vaja läheb piima ja juuretisena jogurtit või jogurtifermenti, nt looduspoest.

Kasutage eluskultuuridega ja ilma lisanditeta maitsestatamata jogurtit. Termotöödeldud jogurt ei ole sobiv.

Jogurt peab olema värske (säilitusaeeg lühike).

Jogurti valmistamiseks sobivad jahutamata pika säilivusajaga ja värske piim. Pika säilivusajaga piima saab kasutada ilma lisatöötluseta. Värske piim tuleb eelnevalt kuumutada 90 °C-ni (keeta ei tohi) ja seejärel jahutada 35 °C-ni. Kasutades värsket piima, on jogurt mõnevõrra kõvem kui pika säilivusajaga piima puhul.

Jogurtil ja piimal peab olema sama rasvasisaldus.

Purke ei tohi tardumise ajal liigutada ega raputada.

Pärast valmistamist peab jogurti kohe külmikus maha jahutama.

Juuretise tihkus, rasvasisaldus ja selles kasutatud kultuurid mõjutavad isevalmistatud jogurti konsistentsi. Kõik jogurtid ei sobi ühtmoodi hästi juuretiseks.

**Nõuanne:** Jogurtifermenti kasutamisel saab jogurtit valmistada piima / koore-segust. Segage  $\frac{3}{4}$  l piima  $\frac{1}{4}$  l koorega.

- Segage 100 g jogurtit 1 l piimaga või valmistage segu jogurtifermendiga vastavalt pakendi juhistele.
- Täitke purgid piimaseguga ja sulgege purgid.
- Asetage suletud purgid perforeeritud küpsetusnõusse. Purgid ei tohi kokku puutuda.
- Pange purgid kohe pärast valmistusaja lõppu külmikusse. Sealjuures ärge liigutage purke ülemäära.

## Seadistused

Automatikprogramme  Auto | Spezial | Joghurt herstellen

või

Betriebsarten  | Dampfgaren

temperatuur: 40 °C

aeg: 5 tundi

## Halva tulemuse võimalikud põhjused

Jogurt ei ole tihke:

juuretise vale säilitamine, jahutusahel katkestati, pakend oli kahjustatud, piima ei kuumutatud piisavalt.

Eraldunud on vedelik:

purke liigutati, jogurtit ei jahutatud piisavalt kiiresti maha.

Jogurt on teraline:

piima kuumutati üle, piim ei olnud täiesti nõuetekohane, piima ja juuretist ei segatud ühtlaseks.

# Automatikprogramme

Arvukad automaatprogrammid juhivad teid mugavalt ja kindlalt optimaalse valmistustulemuseni.

## Kategooriad

Automaatprogrammid  on parema ülevaate andmiseks sorteeritud kategooriate järgi. Valige lihtsalt oma valmistatava toidu jaoks sobiv automaatprogramm ja järgige juhiseid ekraanil.

## Automaatprogrammide kasutamine

- Valige Automatikprogramme .

Kuvatakse valikuloendit.

- Valige soovitud kategooria.

Kuvatakse valitud kategoorias olevad automaatprogrammid.

- Valige soovitud automaatprogramm.
- Järgige ekraanil olevaid juhiseid.

Mõne automaatprogrammi puhul palutakse teil kasutada toidutermomeetrit. Lugege peatükis “Liha küpsetamine” jaotises “Toidutermomeeter” toodud juhiseid.

Automaatprogrammide puhul on kindel sisetemperatuur ette antud.

**Nõuanne:**  Info abil saate sõltuvalt küpsetusprotsessist avada nt teavet valmistatava toidu sisselükkamiseks või keeramiseks.

## Kasutamishüpsed

- Enne automaatprogrammi käivitamist laske küpsetuskambril pärast küpsetusprotsessi kõigepealt toatemperatuurini jahtuda.
- Kaaluandmed põhinevad kaalul tüki kohta. Korraga saab valmistada ühe 250 g tüki lõhet või kümme 250 g tükki lõhet.
- Küpsusastet ja pruunistust kujutatakse seitsme segmendiga joonindikaatorina. Soovitud küpsus- või pruunistusastme seadistamiseks puudutage vastavat jaotist.
- Mõne pruunistusprogrammi puhul on lisaks võimalik valida GourmetBraten. Liha valmistatakse madalal temperatuuril pika valmistusajaga õrnalt ja pehmelt. Lisaniiskuse kasutamine toetab optimaalset valmistus- ja pruunistustulemust: liha saab väga õrn ja mahlane. Sellel on läbilõikes ühtlane küpsusaste ja õhuke pruun koorik, mis moodustub praadimisprogrammi ajal. Seega ei ole liha eelnev pruunistamine vajalik. Erinevalt valikust Braten ei ole siin vaja kasutada toidutermomeetrit ning te saate seadistada oma menüü planeerimisega sobiva käivitus- või lõpuaja.
- Kasutage küpsetamiseks retseptis etteantud küpsetusvorme.
- Kategoorias Reis on pikateralise ja ümarateralise riisi programmide juures lisaks valik Allgemein. Kasutage seda automaatprogrammi, kui soovite valmistada pika- või ümarateralisi riis sorte, mille jaoks ei ole eraldi automaatprogrammi saadaval.
- Mõne automaatprogrammi puhul saab käivitus- või lõppaega nuppudega Start um ja Fertig um muuta.

- Menüpunkt Garschritte anzeigen all on loetletud automaatprogrammi üksikud valmistussammud. Mõnes automaatprogrammis on lisaks menüüpunkt Aktionen anzeigen. Vajalikud tegevused, nt valmistatava toiduaine ahju lükkamine või koostisainete lisamine, saab avada selle menüüpunkti abil. Valmistusprotsessi ajal saate tegevusi kuvada  Info abil.
- Kui lükkate valmistatava toidu kuuma küpsetuskambrisse, olge ukse avamisel ettevaatlik. Väljuda võib kuum aur. Astuge samm tagasi ja oodake, kuni aur on väljunud. Jälgige, et te ei puutuks kokku kuuma auru ega kuumade küpsetuskambri seintega. Põletusoht.
- Kui pärast automaatprogrammi lõppemist ei ole toit vastavalt teie soovidele valminud, valige Nachgaren või Nachbacken.
- Automaatprogramme saab salvestada ka funktsiooni Eigene Programme all.

## Suche

(sõltuvalt keelest)

Jaotises Automatikprogramme saab teha otsingut kategooriate ja automaatprogrammide nimede järgi.

Tegu on täistekstiotsinguga, mille puhul saate otsida ka sõna osa järgi.

Asute peamenüüs.

- Valige Automatikprogramme .

Kuvatakse kategooriate valikuloendit.

- Valige Suche.

- Sisestage klaviatuurilt tekst, mida soovite otsida, nt "leib".

Jaluses kuvatakse vastuste arvu.

Kui vastet ei leitud või leiti rohkem kui 40 vastet, on väli Treffer inaktiveeritud ja te peate otsinguteksti muutma.

- Valige XX Treffer.

Kuvatakse leitud kategooriad ja automaatprogrammid.

- Valige soovitud automaatprogramm või kategooria ja seejärel soovitud automaatprogramm.

Automaatprogramm käivitub.

- Järgige ekraanil olevaid juhiseid.

Jaotises MyMiele  saate salvestada sagedasti kasutatavad rakendused.

Eelkõige automaatprogrammide puhul ei pea programmi käivitamiseks enam kõiki menüütasandeid läbima.



**Nõuanne:** Jaotisse MyMiele sisestatud menüüpunkte saab määrata ka avakuvaks (vt peatüki “Einstellungen” jaotist “Startbildschirm”).

## Sissekannete lisamine

Lisada saab kuni 20 sissekannet.

- Valige MyMiele .
- Valige Eintrag hinzufügen.

Alapunkte saab valida järgmiste rubriiki-de hulgast:

- Betriebsarten
- Automatikprogramme  **Auto**
- Spezialanwendungen  
- Eigene Programme  
- Pflege  

■ Kinnitage nupuga *OK*.

Nimekirjas kuvatakse valitud alapunkt ja selle sümbol.

■ Järgmiste sissekannete puhul toimige samamoodi. Valikuna pakutakse üksnes veel lisamata alapunkte.

## Sissekannete kustutamine

- Valige MyMiele .
- Puudutage kustutatavat sissekannet nii kaua, kuni kuvatakse kontekstimenüü.
- Valige Löschen.

Sissekanne kustutatakse nimekirjast.

## Sissekannete nihutamine

- Valige MyMiele .
- Puudutage nihutatavat sissekannet nii kaua, kuni kuvatakse kontekstimenüü.
- Valige Verschieben.

Sissekande ümber kuvatakse oranži raami.

■ Nihutage sissekannet.

Sissekanne on soovitud asukohas.

Luu ja salvestada saab kuni 20 oma programmi.

- Lemmikretseptide või sagedasti kasutatavate retseptide kulgemise täpseks kirjeldamiseks saab omavahel kombineerida kuni üheksa valmistussammu. Valige iga valmistussammu jaoks seadistused, nt töörežiim, temperatuur ja valmistusaeg.
- Sisestada saab retsepti juurde kuuluva programminime.

Kui aktiveerite oma programmi uuesti, kulgeb see automaatselt.

Teised võimalused oma programmide loomiseks:

- Salvestage pärast automaatprogrammi või erilise kasutusviisi lõppu oma programmina.
- Salvestage pärast sisestatud valmistusajaga valmistusprotsessi.

Seejärel sisestage programminimi.

## Oma programmide loomine

■ Valige Eigene Programme .

■ Valige Programm erstellen.

Nüüd saab määrata seadistused esimese valmistussammu jaoks.

Järgige ekraanil olevaid juhiseid.

■ Valige ja kinnitage soovitud seadistused.

Kui valite funktsiooni Vorheizen, lisage Hinzufügen abil lisavalmistussamm, seadistades valmistusaja. Alles siis saate programmi salvestada või käivitada.

Seadistused esimese valmistussammu jaoks on määratud.

Valmistussamme saab lisada, nt kui pärast esimest töörežiimi tuleb kasutada teist režiimi.

■ Kui vajalikud on lisavalmistussammud, valige Hinzufügen ja toimige nii nagu esimese valmistussammu puhul.

Kui soovite seadistusi kontrollida või hiljem muuta, puudutage vastavat valmistussammu.

■ Kui olete kõik vajalikud valmistussammud määranud, valige Speichern.

■ Sisestage klaviatuurilt programminimi.

Sümboliga  saate pikemate programminimede jaoks lisada reavahetuse.

■ Kui olete programminime sisestanud, valige Speichern.

Ekraanil kuvatakse kinnitus, et teie programminimi salvestati.

■ Kinnitage nupuga OK.

Salvestatud programmi saab käivitada kohe või viivitusega või muuta valmistussamme.

# Eigene Programme

## Oma programmide käivitamine

- Lükake toit küpsetuskambrisse.
- Valige Eigene Programme .
- Valige soovitud programm.

Sõltuvalt programmiseadistustest kuvatakse järgmiseid menüüpunkte.

- Sofort starten  
Programm käivitatakse kohe. Küpsetuskambri küte lülitub kohe sisse.
  - Fertig um  
Määrate aja, millal programm peab lõppema. Sel ajahetkel lülitub küpsetusprotsess automaatselt välja.
  - Start um  
Määrate aja, millal programm peab käivituma. Sel ajahetkel lülitub küpsetusprotsess automaatselt sisse.
  - Garschritte anzeigen  
Kuvatakse kokkuvõtet teie seadistustest.
  - Aktionen anzeigen  
Kuvatakse vajalikke tegevusi, nt valmistatava toidu sisselükkamiseks.
- Valige soovitud menüüpunkt.

Programm käivitub kohe või seadistatud ajahetkel.

**i** Info abil saate sõltuvalt valmistusprotsessist avada nt teavet valmistatava toidu sisselükkamiseks või keeramiseks.

- Kui programm on lõppenud, valige Schließen.

## Valmistussammude muutmine

Oma nime all salvestatud automaatprogrammide valmistussamme ei saa muuta.

- Valige Eigene Programme .
- Puudutage muudetavat programmi nii kaua, kuni kuvatakse kontekstimenüüd.
- Valige Ändern.
- Valige valmistussamm, mida soovite muuta, või Hinzufügen, et lisada valmistussamm.
- Valige ja kinnitage soovitud seadistused.
- Kui soovite muudetud programmi käivitada seda muutmata, valige Starten.
- Kui olete kõik seadistused muutnud, valige Speichern.

Ekraanil kuvatakse kinnitus, et teie programminimi salvestati.

- Kinnitage nupuga OK.

Salvestatud programm on muudetud ja te saate selle käivitada kohe või viivitusega.

## Oma programmide ümbernimetamine

- Valige Eigene Programme .
- Puudutage muudetavat programmi nii kaua, kuni kuvatakse kontekstimenüüd.
- Valige Umbenennen.
- Muutke klaviatuurilt programminime.

Märgiga  saate pikemate programminimede jaoks lisada reavahetuse.

- Kui olete programminime muutnud, valige Speichern.

Ekraanil kuvatakse kinnitus, et teie programminimi salvestati.

- Kinnitage nupuga *OK*.

Programminime muudetakse.

## Oma programmide kustutamine

- Valige Eigene Programme .
- Puudutage kustutatavat programmi nii kaua, kuni kuvatakse kontekstimenüüd.
- Valige Löschen.
- Kinnitage päring valikuga *Ja*.

Programm kustutatakse.

Menüüs Einstellungen | Werkeinstellungen | Eigene Programme saab kõik oma programmid korraga kustutada.

## Oma programmide nihutamine

- Valige Eigene Programme .
- Puudutage nihutatavat programmi nii kaua, kuni kuvatakse kontekstimenüüd.
- Valige Verschieben.

Sissekande ümber kuvatakse oranži raami.

- Nihutage programmi.

Programm on soovitud asukohas.

# Küpsetamine

Toiduainete säästev käitlemine on teie tervise huvides.

Pruunistage kooke, pitsat, friikartuleid või muud sarnast vaid kuldkollaseks ja ärge küpsetage neid tumepruuniks.

## Juhised küpsetamiseks

- Seadistage küpsetusaeg. Küpsetamisel ei tohi eelvalitud aeg olla liiga pikk. Muidu hakkab tainas kuivama ja kergitasaine mõju vähenema.
- Üldjuhul võite kasutada resti, universaalset küpsetusplaati ja igasugust kuumakindlast materjalist küpsetusvormi.
- Asetage küpsetusvormid alati restile.
- Küpsetage külmutatud tooteid, nagu koogid, pitsa või pikad saiad, alati restil.

Universaalne küpsetusplaat võib kõrgetel temperatuuridel nii tugevasti kõverduda, et seda ei saa kuumana küpsetuskambrist kätte.

- Universaalsel küpsetusplaadil saate küpsetada selliseid külmutatud tooteid, nagu friikartulid, kroketid ja muu sarnane. Keerake külmutatud tooteid valmistamise ajal mitu korda.
- Küpsetage maksimaalselt kahel tasandil korraga. Küpsetage vaid ühel tasandil, kui valmistate mahlaseid kooke, nt ploomikooki.

## Küpsetuspaberi kasutamine

Miele tarvikud, nt universaalne küpsetusplaat, on kaetud PerfectClean-kattega (vt peatükki "Puhastamine ja hooldus"). Üldjuhul ei pea PerfectClean-kattega pindu rasvaineiga määrima või küpsetuspaberiga katma.

- Kasutage küpsetuspaberit, kui valmistate:
  - vesikringleid, sest valmistamisel kasutatav soodalahus võib PerfectClean-katet kahjustada,
  - suure munavalgesisaldusega tainaid, nagu biskviit, besee ja makroonid, sest need tainad kleepuvad kergesti,
  - leht- või struudlitainast,
  - külmutatud tooteid restil,
  - külmutatud tooteid, nagu friikartuleid, kroketeid või muud sarnast universaalsel küpsetusplaadil.



## Nõuanded küpsetamiseks

- Küpsetamiseks kasutage eelistatult tumedaid küpsetusvorme. Vältige kateta materjalidest heledaid, õhukeste seintega vorme, sest heledates vormides tekib ebaühtlane või nõrk pruunistus. Ebasoodsatel asjaoludel ei saa valmistatav toit valmis.
- Vormis optimaalse soojuse jaotumise ja ühtlase küpsetustulemuse saavutamiseks asetage kandilistes vormides või piklikes vormides koogid küpsetuskambrisse diagonaalis.
- Külmutatud toodete, nagu friikartulite, krokettide, kookide, pitsade ja pikkade saiade valmistamiseks valige keskmine tootja poolt ette antud temperatuur.
- Kui valmistusajaks on märgitud ajavahemik, kontrollige lühema aja möödumisel, kas toit on valmis. Selleks torgake puutikk tainasse. Kui puutiku küljes ei ole niiskeid tainatükikesi, on toit valmis.



## Juhised töörežiimide kohta

Ülevaate kõigist töörežiimidest koos nende juurde kuuluvate soovitatavate temperatuuridega leiate peatükist "Peaja alammenüüd".

### Combigaren

See töörežiim töötab küpsetusahju töörežiimi ja niiskuse kombinatsiooniga. Valmistatava toidu pind ei kuiva tänu auru lisamisele ära. Leib, saiakesed ja lehttainas saavad läikiva, krõbeda kooriku.

Valida saab mitme soojendusviisi vahel:

- Combigaren + Heißluft plus 
- Combi + Ober-/Unterhitze 
- Combigaren + Grill 

Soovitame küpsetada leiba ja saiakesi mitme valmistussammuga: läike saavutate 1. valmistussammuga aurutamise (maksimaalne niiskus, madal temperatuur). Pruunistamine toimub järgmises valmistussammus kõrge niiskuse ja kõrge temperatuuriga. Seejärel kuivatatakse madala niiskuse ning keskmise kuni kõrge temperatuuriga.

**Nõuanne:** Retseptid ja mahukad valmistustabelid andmetega töörežiimide, temperatuuride, niiskuse ja valmistusaegade kohta leiate Miele kokaraamatust / retseptivihikust "Küpsetamine praadimine aurutamine".

# Küpsetamine

---

## Automatikprogramme

Järgige ekraanil olevaid juhiseid.

## Heißluft

Kui küpsetate mitmel tasandil samaaegselt, kasutage seda töörežiimi.

Võite kasutada igasugust kuumakindlast materjalist küpsetusvormi.

Saate toitu valmistada madalamatel temperatuuridel kui režiimis Ober-/Unterhitze , sest soojus jaotatakse kohe küpsetuskambrisse.

## Ober-/Unterhitze

Kasutage seda töörežiimi traditsiooniliste retseptide valmistamiseks. Vanematest kokaraamatutest pärinevate retseptide puhul seadistage temperatuur märgitust 10 °C võrra madalamaks. Valmistusaeg ei muutu.

Küpsetage vaid ühel tasandil. Kui valmistate plaadikooki, kasutage 2. tasandit.

## Intensivbacken

See töörežiim sobib niiske kattega kookide, pitsa, lahtise piruka ja muu sarnase küpsetamiseks.

Lükake valmistatav toit 1. tasandile.

## Unterhitze

Valige see režiim valmistusaja lõpus, kui valmistatav toiduaine peab alt rohkem pruunistuma.

## Oberhitze

Valige see töörežiim valmistusaja lõpus, kui soovite valmistatavat toiduainet pealt rohkem pruunistada.

See töörežiim sobib hästi vormiroogade gratineerimiseks ja üleküpsetamiseks.

## Kuchen spezial

Kasutage seda töörežiimi keeksitainaste ja külmutatud soolakringlite, -pulkade küpsetamiseks.

## Eco-Heißluft

See töörežiim sobib väikeste koguste, nt külmutatud pitsa või vormiküpsiste energiasäästlikuks küpsetamiseks.

## Juhised praadimiseks

- Ärge kunagi praadige külmunud liha, sest see kuivab siis ära. Sulatage liha enne praadimist üles.
- Eemaldage enne praadimist nahk ja kelmed.
- Marineerige ja maitsestage liha soovikohaselt.
- Kui soovite samaaegselt praadida mitut lihatükki, kasutage võimalusel sama paksusega tükke.
- Kasutage universaalset küpsetusplaati selle peale asetatud restiga. Küpsetuskamber jääb puhtaks ja te saate kokkukogutud lihamahla seejärel kasutada kastme valmistamiseks.

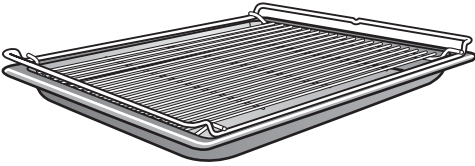

- Laske valmis prael enne lahti lõikamist umbes 10 minutit puhata. Lihamahl saab selle aja jooksul ühtlaselt jaotuda.



## Juhised töörežiimide kohta

Ülevaate kõigist töörežiimidest koos nende juurde kuuluvate soovitatavate temperatuuridega leiate peatükist “Peaja alammenüüd”.

### Combigaren

See töörežiim töötab küpsetusahju töörežiimi ja niiskuse kombinatsiooniga. Valmistatava toidu pind ei kuiva tänu auru lisamisele ära. Liha saab eriti õrn ja mahlane ning omandab hästi pruunistatud kooriku. Kasutage töörežiimi Combigaren  liha-, kala- ja linnulihatoitude valmistamiseks.

Valida saab mitme soojendusviisi vahel:

- Combigaren + Heißluft plus 
- Combi + Ober-/Unterhitze 
- Combigaren + Grill 

Soovitame liha valmistada aeglaselt ja õrnalt mitme valmistussammuga:

1. valmistussammus kõrgel temperatuuril, et pinda pruunistada. 2. valmistussammus suurendatud niiskuse ja vähenenud temperatuuriga. Liha küpseb ühtlaselt ja lihasvalk avaneb, mistõttu on küpsenud liha eriti õrn.

**Nõuanne:** Retseptid ja mahukad valmistustabelid andmetega töörežiimide, temperatuuride, niiskuse ja valmistusaegade kohta leiate Miele kokaraamatust / retseptivihikust “Küpsetamine praadimine aurutamine”.

# Praadimine

---

## Automatikprogramme

Järgige ekraanil olevaid juhiseid.

## Heißluft plus

See töörežiim sobib pruuni koorikuga liha- ja linnulihatoitude praadimiseks.

Saate toitu valmistada madalamatel temperatuuridel kui režiimis Ober-/Unterhitze , sest soojus jaotatakse kohe küpsetuskambrisse.

## Ober-/Unterhitze

Kasutage seda töörežiimi traditsiooniliste retseptide valmistamiseks. Vanematest kokaraamatutest pärinevate retseptide puhul seadistage temperatuur märgitust 10 °C võrra madalamaks. Valmistusaeg ei muutu.

Kui valmistatav toiduaine peab alt rohkem pruunistuma, valige töörežiim Unterhitze  valmistusaja lõpus.

Ärge kasutage töörežiimi Intensivbacken  liha küpsetamiseks, sest praeleem muutub liiga tumedaks.

## Toidutermomeeter



Toidutermomeetri abil on teil ülevaade küpsetusprotsessi aegsest temperatuurist.

### Tööpõhimõte

Torgake toidutermomeetri metallots täielikult kuni käepidemeni valmistatavasse toiduainesse. Metallotsas on temperatuuriandur, mis mõõdab valmistusprotsessi ajal valmistatava toidu sisetemperatuuri.

Seadistatav sisetemperatuur sõltub soovitud küpsusastmest ja lihasordist. Seda saab valida vahemikus 30 kuni 99 °C.

Valmistusaeg sõltub mitmest asjaolust: mida kõrgem on küpsetuskambri temperatuur ja võimalik niiskus ja mida õhem on valmistatav toit, seda kiiremini saavutatakse seadistatud sisetemperatuur.

Kohe, kui olete sissetorgatud toidutermomeetriga toidu küpsetuskambris pannud, algab sisetemperatuuri väärtuste ülekandmine auruküpsetusahju elektroonikasse toidutermomeetri käepidemes asuva saatja ja vastuvõtuantenni vahelise raadioside kaudu.

Laitmatu raadioside on tagatud vaid suletud ukse korral. Kui valmistusprotsessi ajal avatakse uks, nt prae kastmiseks, katkestatakse raadioside.

Seda jätkatakse alles pärast ukse sulgemist. Kulub paar sekundit, enne kui ekraanil kuvatakse jälle praegust sisetemperatuuri.









Temperatuuriandur hävib temperatuuril üle 100 °C. Küpsetatavasse toitu torgatuna ei ole kahjustusohu, sest maksimaalselt seadistatav sisetemperatuur on 99 °C.

Ärge jätke toidutermomeetrit küpsetuskambris, kui te seda küpsetusprotsessi ajal ei kasuta, vaid asetage see alati hoidepessa tagasi.

### Kasutusvõimalused

Mõne automaatprogrammi ja erilise kasutusviisi puhul palutakse teil kasutada toidutermomeetrit.

Lisaks saate toidutermomeetrit kasutada oma programmides ja järgmistel töörežiimidel:

- Heißluft plus 
- Ober-/Unterhitze 
- Combigaren + Heißluft plus 
- Combi + Ober-/Unterhitze 
- Dampfgaren 
- Intensivbacken 
- Umluftgrill 
- Kuchen spezial 

# Praadimine

## Olulised kasutamishüüsed

Optimaalse talitluse jaoks toimige kindlasti vastavalt järgmistele juhistele.

Toidutermomeetri metallots võib murduda.

Ärge kasutage toidutermomeetrit küpsetatava toidu tõstmiseks.

- Ärge kasutage kõrgeid ja kitsaid metallvorme, kuna need võivad nõrgendada raadiosignaale.
- Vältige juhtmeta toidutermomeetri puhul toidutermomeetri kohal metallist esemeid, nagu ahjuvormide kaaned, alumiiniumfoolium või rest ja universaalne küpsetusplaat ülemistel küpsetustasanditel. Klaasist kaasi võib kasutada.
- Ärge kasutage samaaegselt lisaks kauplustes müüdatavat toidutermomeetrit.
- Vältige toidutermomeetri käepideme sattumist praevedeliku sisse, küpsetatava toiduaine peale või küpsetusnõu äärele.
- Liha võib panna potti või restile.
- Toidutermomeetri metallots tuleb torgata täies ulatuses kuni käepidemeni küpsetatavasse toiduainesse, nii et temperatuuriandur ulatuks umbes keskele. Käepide peab seejuures olema viltuselt suunaga üles, mitte horisontaalselt küpsetuskambri nurkade või uste suunas.
- Linnuliha puhul sobib metallotsa sisetorkamiseks hästi kõige paksem koht rinnaosas. Kõige paksema koha leidmiseks katsuge rinnaosa pöidla ja nimetissõrmega.

- Metallots ei tohi puutuda vastu konte ja seda ei tohi torgata eriti rasvastesse kohtadesse. Rasvkude ja kondid võivad põhjustada enneaegset väljalülitumist.
- Tugevalt marmoreeritud, läbikasvanud liha korral valige küpsetustabelis toodud sisetemperatuuri vahemiku kõrgem väärtus.
- Alumiiniumfooliumi, küpsetuskile või küpsetuskoti kasutamisel torgake toidutermomeeter läbi fooliumi või kile küpsetatava toidu keskkohani. Toidutermomeetri võib ka lihaga koos fooliumisse panna. Järgige seejuures ka fooliumi tootja juhiseid.
- Toidutermomeetri saab väga lamedatesse toiduainetesse, nt kalasse torgata peaaegu ainult horisontaalselt. Seepärast küpsetage väga lamedaid toiduaineid klaasist või keraamilistes küpsetusnõudes, sest metallnõu seinad segaksid raadiosignaale.

Kui toidutermomeetrit küpsetusprotsessi ajal enam ei tuvastata, kuvatakse ekraanil vastavasisuline teade. Muutke toidutermomeetri asukohta toiduaines.

## Toidutermomeetri kasutamine

- Tõmmake toidutermomeeter juhtpaneeli tagant hoidikust välja.
- Torgake toidutermomeetri metallots terves ulatuses kuni käepidemeni valmistatavasse toiduainesse.

Kui soovite samal ajal valmistada mitut lihatükki, torgake toidutermomeeter kõige ülemisse lihatükki.

Käepide peaks olema viltu suunaga üles.

- Lükake toit küpsetuskambrisse.
- Sulgege uks.
- Valige töörežiim või automaatprogramm.
- Vajaduse korral seadistage temperatuur ja sisetemperatuur.

Automaatprogrammide puhul on kindel sisetemperatuur ette antud.

Järgige ekraanil olevaid juhiseid.

Valmistusprotsess lõpetatakse, kui sisetemperatuur on saavutatud.

 Kuumadest pindadest põhjustatud vigastusoht.

Toidutermomeetri käepide võib muududa kuumaks. Võite saada käepidemega põletusi.

Pange toidutermomeetri väljatõmbamise ajaks pajakindad kätte.

## Toidutermomeetriga küpsetusprotsessi hiljem käivitamine

Protsessil saab lasta käivituda ka hiljem.

- Valige Start um.

Ligikaudse lõpuaja saate välja arvestada, kuna toidutermomeetriga valmistusprotsess võtab umbes sama kaua aega kui valmistusprotsess ilma toidutermomeetrita.

Garzeit ega Fertig um, ei ole seadistatavad, kuna üldaeag sõltub sisetemperatuuri saavutamisest.

**Nõuanne:** Torgake toidutermomeeter teise kohta või tõstke sisetemperatuuri ja korrake toimingut, kui toit ei ole teie maitsele vastavalt pehmeks küpsenud.

# Praadimine

---

## Sisetemperatuuride tabel

Liha	 [°C]
Vasikapraad	75–80
Suitsuliha	63
Lambakints roosa	64
poolküps	76
läbiküps	82
Lambaselg roosa	53
poolküps	65
läbiküps	80
Metskitseselg roosa	60
poolküps	72
läbiküps	81
Veiseliha praad	80
Veisefilee/ rostbiif roosa	45
poolküps	54
läbiküps	75
Sinkpraad / krõbe- da kamaraga praad	85
Seafilee roosa	60
poolküps	66
läbiküps	75
Ulukiliha/kints	85

 sisetemperatuur



⚠ Kuumadest pindadest põhjustatud vigastusoht.

Kui avate grillimise ajal ukse, muutuvad juhtelemendid väga kuumaks. Hoidke uks grillimise ajal kinni.

## Juhiseid grillimiseks

- Grillimisel ei ole eelkuumutamist vaja. Lükake toit külma küpsetuskambrisse.
- Kasutage universaalset küpsetusplaati selle peale asetatud restiga. Erand: kui grillite 3. tasandil, lükake universaalne küpsetusplaat restist ühe tasandi võrra madalamale.



- Kala grillimisel pange selle alla sobivasse mõõtu lõigatud küpsetuspaber.
- Grillige kõrgeid toiduaineid, nt pool kana, 2. tasandil, madalaid, nt steike, 3. tasandil.
- Keerake toitu  $\frac{2}{3}$  valmistusaja möödumisel. Erand: kala ei ole vaja keerata.

## Nõuanded grillimiseks

- Marineerige lahja liha või määri seda õliga. Muud rasvad muutuvad kergesti liiga pruuniks või tekitavad suitsu.
- Tehke praevorstidesse enne grillimist ristilõiked.
- Kasutage umbes ühepaksuseid liha- või kalaviile, et grillimisajad väga palju ei erineks.
- Liha puhul vajutage **küpsuse proovimiseks** sellele lusikaga. Nii saate teha kindlaks, kui küps on liha.
  - **verine/roosa**  
Kui liha on veel väga elastne, on see seest veel punane.
  - **poolküps**  
Kui liha annab vähe järele, on see seest roosa.
  - **läbiküps**  
Kui liha ei anna peaaegu üldse järele, on see läbiküpsunud.
- Kui suuremate lihatükkide pind on juba tugevasti pruun, aga sisu on veel toores, pange toiduaine madalamale sisestustasandile või grillige edasi madalama grillimisastmega.

# Grillimine

---

## Juhised töörežiimide kohta

Ülevaate kõigist töörežiimidest koos nende juurde kuuluvate soovitatavate temperatuuridega leiate peatükist “Pea- ja alammenüüd”.

Toidutermomeetri plast võib väga kõrgetel temperatuuridel sulada. Ärge kasutage toidutermomeetrit grillimisrežiimides. Ärge hoidke toidutermomeetrit küpsetuskambris.

### Combigaren + Grill

See töörežiim sobib grillitavate toiduainete grillimiseks, mis peaks pruunistuma, ent samal ajal mitte kuivama, nt maisitõlvikud.

### Grill groß

Kasutage seda töörežiimi suuremas koguses toiduainete grillimiseks ja suurte vormide üleküpsetamiseks.

### Grill klein

Kasutage seda töörežiimi väiksemas koguses toiduainete grillimiseks ja väikeste vormide üleküpsetamiseks.

### Umluftgrill

See töörežiim sobib suurema läbimõõduga toiduainete grillimiseks, nt linnuliha, rullpraad.

## Puhastamis- ja hooldusjuhised

 Kuumadest pindadest põhjustatud vigastusoht.

Auruküpsetusahi muutub töö ajal kuumaks. Võite end küttekehade, küpsetuskambri, kinnitusresti ja tarvikutega põletada.

Laske küttekehadel, küpsetuskambri, kinnitusrestil ja tarvikutel enne käsitsi puhastamist esmalt jahtuda.

 Elektrilöögist põhjustatud vigastusoht.

Aurupuhasti aur võib sattuda pinge all olevatele osadele ja põhjustada lühi-se.

Ärge kasutage auruküpsetusahju puhastamiseks mingil juhul auru-puhastit.

Kui kasutate sobimatuid puhastusvahendeid, võivad kõik pinnad värvi muuta või muutuda. Eelkõige auruküpsetusahju esipaneel saab ahjupuhastusvahendite ja katlakivieemaldite kasutamisel kahjustada.

Kõik pealispinnad on kriimustustundlikud. Klaasesipaneelide puhul võivad kriimustused põhjustada purunemist. Eemaldage puhastusvahendite jäägid kohe.

Tugev määrdumine võib auruküpsetusahju kahjustada.

Puhastage küpsetuskambrit, ukse sisekülge ja uksetihendit kohe, kui need on jahtunud. Liiga pikk ootamine raskendab puhastamist ja äärmuslikul juhul muudab selle võimatuks.

Ärge kasutage puhastamiseks töös-tuslikke, vaid üksnes olmekasutuseks mõeldud puhastusvahendeid.

Ärge kasutage alifaatseid süsivesinike sisaldavaid puhastus- ja nõudepesuvahendeid. Need võivad põhjustada tihendite pundumist.

- Puhastage ja kuivatage auruküpsetusahju ja tarvikuid iga kord pärast kasutamist.
- Sulgege uks alles siis, kui küpsetuskamber on täielikult kuivanud.

Kui kasutate peamiselt auruprotsesse ja ei kasuta hooldusprogrammi Hydro-Clean, peaksite vähemalt kord aastas valmistama toitu temperatuuril üle 225 °C, et eemaldada niiskus ka auruküpsetusahju ligipääsmatutest kohtadest.

Kui te ei kasuta auruküpsetusahju pike-mat aega, puhastage seda veel kord põhjalikult, et vältida ebameeldiva lõhna jne teket. Jätke uks seejärel lahti.

# Puhastamine ja hooldus

---

## Sobimatud puhastusvahendid

Pealispinna kahjustuste vältimiseks ärge kasutage puhastamisel

- soodat, ammoniaaki, happeid või klooriidi sisaldavaid puhastusvahendeid,
- katlakivi lahustavaid puhastusvahendeid,
- abrasiivseid puhastusvahendeid (nt küürimispulbrit, -piima, -kive),
- lahustit sisaldavaid puhastusvahendeid,
- nõudepesumasina puhastusvahendeid,
- klaasipuhastusvahendeid,
- klaaskeraamiliste pliidiplaatide puhastusvahendeid,
- abrasiivseid kõvu harju ja käsnu (nt puhastuskäsnu, kasutatud käsnu, millel võib veel olla abrasiivse puhastusvahendi jääke),
- mustuse eemaldamise kustutuskumme,
- teravaid metallkaabitsaid,
- terasvilla,
- roostevabast terasest küürimiskäsnu,
- ühe koha hõõrumist mehaaniliste puhastusvahenditega,
- ahjupuhastusvahendeid ja -pihusteid.

## Esipaneeli puhastamine

- Puhastage esikülge puhta niiske lapi, käsinõudepesuvahendi ja sooja veega.
- Seejärel kuivatage esipaneel pehme lapiga.

**Nõuanne:** Puhastamiseks võite kasutada ka puhast niisket mikrokiudlappi, aga puhastusvahendita.

## PerfectClean

Universaalse küpsetusplaadi, kombineeritud resti ja FlexiClip-teleskoopiinide HFC 71 pinnad on **kaetud PerfectClean-kattega**. Seeläbi tekib optiline efekt, mis laseb pindadel sillerdavana näida. PerfectClean-kattega pinnad on nakkumisvastase toimega ja neid on lihtne puhastada.

Optimaalse kasutamise jaoks on oluline pindu pärast iga kasutust puhastada. Nakkumisvastane toime ei toimi, kui PerfectClean-kattega vääristatud pinnad on eelnevatest kasutustest pärinevate jääkidega kaetud. Mitmekordne kasutamine järjest ilma vahepeal puhastamata võib põhjustada puhastamisel rohkem vaeva.

Ülevoolanud puuviljamahl võib jätta püsivaid värvikahjustusi. Need ei vähenda aga PerfectClean-katte omadusi.

Eemaldage alati kõik puhastusvahendite jäägid, et nakkumisvastast toimet mitte mõjutada.

## Et PerfectClean-kattega pindu mitte püsivalt kahjustada, vältige puhastamisel

- abrasiivseid puhastusvahendeid (nt küürimispulbrit, -piima, -kive),
- klaaskeraamiliste pliidiplaatide puhastusvahendeid,
- klaaskeraamika ja roostevaba terase puhastusvahend
- terasvilla,
- abrasiivseid svamme (nt puhastussvamme) või kasutatud svamme, millel võib veel olla abrasiivse puhastusvahendi jäänuseid,
- küpsetusahju aerosoolpuhasteid,
- ühe koha hõõrumist mehaaniliste puhastusvahenditega.

Ärge **mitte mingil juhul** peske PerfectClean-kattega osasid nõudepesumasinas.

# Puhastamine ja hooldus

## Küpsetuskamber

Küpsetuskambri kollakaks muutumine pärast pikemat kasutamist on normaalne. Kasutusomadused seetõttu ei halvene.

Jälgige, et puhastusvahendid ei sa-  
tuks küpsetuskambri tagaseinas ole-  
vatesse avadesse.

Küpsetuskambri mugavaks puhasta-  
miseks saate ukse eest ära võtta,  
eemaldada kinnitusrestid ja keerata üle-  
mise / grilli küttekeha alla.

### Puhastamine pärast auruga valmistamise protsessi

#### ■ Eemaldage:

- kondensaat käsna või lapiga,
- kerge rasvane mustus puhta niiske lapiga, nõudepesuvahendi ja sooja veega.

■ Pühkige pärast puhastust puhta veega üle, kuni kõik puhastusvahendite jäägid on eemaldatud.

■ Seejärel kuivatage küpsetuskamber ja ukse sisekülg lapiga.

**Nõuanne:** Lõpuks võite lasta küpsetuskambrit automaatprogrammiga Trocknen automaatselt kuivatada (vt jaotist "Pflege").

## Puhastamine pärast praadimis-, grillimis- või küpsetusprotsessi

Puhastage kamber pärast iga praadimis-, grillimis- või küpsetusprotsessi, kuna vastasel juhul kõrbeb mustus kinni ja seda võib olla teatud juhtudel võimatu eemaldada.

■ Puhastage küpsetuskamber ja ukse sisekülg puhta nõudepesukäsna, kuumavee ja nõudepesuvahendiga. Vajaduse korral võite küpsetuskambri puhastamiseks kasutada ka nõudepesukäsna karedamat poolt.

■ Pühkige pärast puhastust puhta veega üle, kuni kõik puhastusvahendite jäägid on eemaldatud.

■ Seejärel kuivatage küpsetuskamber ja ukse sisekülg lapiga.

**Nõuanne:** Puhastada on hõlpsam, kui leotate mustust mõni minut nõudepesuvahendi lahusega või kui seadistate programmi Pflege ☺ | Einweichen. Tugeva, kangekaelse mustuse korral soovitame küpsetuskambrit puhastada hooldusprogrammiga HydroClean (vt jaotist "Pflege").

## Põhjasõela puhastamine

- Peske ja kuivatage põhjasõel iga kord pärast kasutamist.
- Eemaldage varjundid ja lubjakivisetted põhjasõelalt äädikaga ja seejärel loputage seda puhta veega.

## Uksetihendi puhastamine

Uksetihend võib rasvajääkide tõttu muutuda rabadaks ja puruneda. Puhastage uksetihend pärast iga praadimis-, grillimis- või küpsetusprotsessi.

- Puhastage uksetihendit puhta, niiske mikrokiudlapiga ilma puhastusvahendita. Puhastamiseks võite kasutada ka puhast niisket lappi, nõudepesuvahendit ja sooja vett.
- Kuivatage tihendit pärast iga puhastust pehme lapiga.
- Kontrollige, kas uksetihend on õiges asendis. Vajutage vajaduse korral uksetihend tagasi sisse nii, et see oleks igal pool sile ja ühtlaselt vastas.

Kui uksetihendil on kahjustused, nt praod, peab tihendi välja vahetama. Võtke ühendust Miele kliendi-teenindusega. Kuni väljavahetamiseni ärge valmistage toitu auruga ega puhastage hooldusprogrammiga HydroClean.

## Veepaagi ja kondensaadimahuti puhastamine

Veepaaki ja kondensaadimahutit tohib pesta nõudepesumasinas.

- Võtke veepaak ja kondensaadimahuti pärast iga kasutust välja. Väljavõtmiseks vajutage veepaaki ja kondensaadimahutit kergelt üles.
- Tühjendage veepaak ja kondensaadimahuti.

Veepaagi ja kondensaadimahuti eemaldamisel võib lahtrisse vett tilkuda.

- Vajadusel kuivatage lahter.
- Peske veepaaki ja kondensaadimahutit käsitsi või nõudepesumasinas.
- Seejärel kuivatage veepaaki ja kondensaadimahutit rätikuga, et vältida lubjakivisette teket.

# Puhastamine ja hooldus

---

## Tarvikud

### Universaalse küpsetusplaadi ja kombineeritud resti puhastamine

Universaalse küpsetusplaadi ja kombineeritud resti pinnad on kaetud PerfectClean-kattega.

Järgige peatüki "Puhastamine ja hooldus" jaotise "PerfectClean" puhastusnõuandeid.

- Eemaldage:
  - kerge mustus puhta niiske lapi, nõudepesuvahendi ja sooja veega,
  - tugevam mustus puhta nõudepesukäsna, kuuma vee ja nõudepesuvahendiga. Vajadusel võite kasutada ka nõudepesukäsna karedamat poolt.
- Pühkige pärast puhastust puhta veega üle, kuni kõik puhastusvahendite jäägid on eemaldatud.
- Seejärel kuivatage pinnad lapiga.

## Küpsetusnõude ja toidutermomeetri puhastamine

Küpsetusnõusid ja toidutermomeetrit tohib pesta nõudepesumasinas.

- Pärast iga kasutuskorda peske ja kuivatage küpsetusnõusid ja toidutermomeetrit.
- Sinakad varjundid eemaldage äädikaga ja seejärel loputage küpsetusnõusid puhta veega.



## Kinnitusresti puhastamine

Kinnitusrestid saab koos FlexiClip-teleskoopsiinidega (kui on olemas) eemaldada.

Kui soovite FlexiClip-teleskoopsiinid eelnevalt eraldi eemaldada, järgige peatüki "Ülevaade" jaotises "FlexiClip-teleskoopsiinide paigaldamine ja eemaldamine" olevaid juhiseid.

FlexiClip-teleskoopsiinide HFC 71 pinnad on kaetud PerfectClean-kattega.

Järgige peatüki "Puhastamine ja hooldus" jaotises "PerfectClean" olevaid puhastusnõuandeid.



Kuumadest pindadest põhjustatud vigastusoht.

Auruküpsetusahi muutub töö ajal kuumaks. Võite end küttekehade, küpsetuskambri ja tarvikutega põletada.

Laske küttekehadel, küpsetuskambriil ja tarvikutel enne kinnitusrestide eemaldamist esmalt jahtuda.

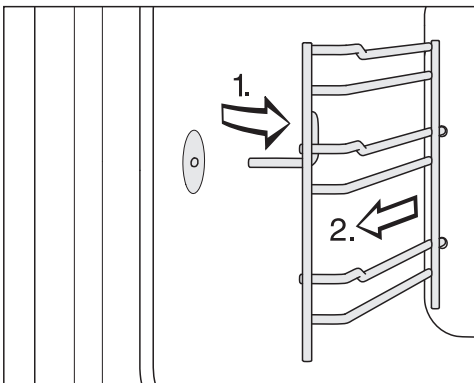

- Tõmmake kinnitusrestid eest kinnitusest (1.) ja võtke välja (2.).

- Eemaldage:

- kerge mustus puhta niiske lapi, nõudepesuvahendi ja sooja veega,
- tugevam mustus puhta nõudepesukäsna, kuuma vee ja nõudepesuvahendiga. Vajaduse korral võite kasutada ka nõudepesukäsna karedamat poolt.

- Pärast puhastust pühkige üle puhtas vees niisutatud lapiga, kuni kõik puhastusvahendi jäägid on eemaldatud.

- Kuivatage kinnitusrestid seejärel rätikuga.

**Paigaldamine** toimub vastupidises järjekorras.

- Paigaldage kinnitusrestid hoolikalt.

Kui kinnitusreste ei paigaldata korrektselt, ei ole kaitse ümberminemise ja väljatõmbamise eest tagatud. Lisaks võib küpsetusnõude sisselükkamisel temperatuuriandur kahjustada saada.

## Puhastamine ja hooldus

### Ülemise / grilli küttekeha alla pööramine

Kui küpsetuskambri lagi on eriti tugevalt määrdunud, saate puhastamiseks ülemise / grilli küttekeha u 5 cm alla keerata.

**!** Kuumadest pindadest põhjustatud vigastusoht.

Auruküpsetusahi muutub töö ajal kuumaks. Võite end küttekehade, küpsetuskambri, kinnitusresti ja tarvikutega põletada.

Laske küttekehadel, küpsetuskambri, kinnitusrestil ja tarvikutel enne puhastamist esmalt jahtuda.

Ülemine / grilli küttekeha võib kahjustada saada.

Ärge mitte kunagi tõmmake ülemist / grilli küttekeha jõuga alla.

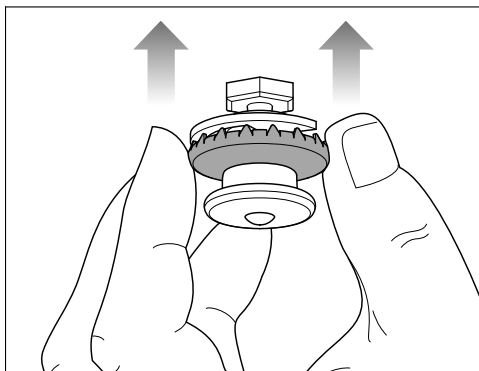

- Pärast puhastamist vajutage ülemine / grilli küttekeha vajutatava sulguri välise rõnga abil taas üles. Jälgige, et vajutatav sulgur fikseeruks korralikult.

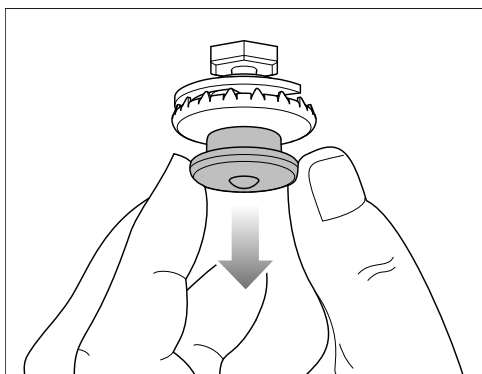

- Tõmmake vajutatav sulgur ettevaatlikult alla. Ülemine / grilli küttekeha hüppab automaatselt alla.
- Puhastage küpsetuskambri lage niiske lapi või nõudepesukäsnaga (vt peatüki “Puhastamine ja hooldus” jaotist “Küpsetuskamber”).

## Pflege

Funktsioone Fertig um ja Start um hooldusprogrammide puhul ei pakuta.

### Leotamine

Selle hooldusprogrammiga saab leotada tugevamat mustust.

- Laske küpsetuskambril jahtuda.
- Võtke kõik tarvikud küpsetuskambriist välja.
- Eemaldage jämedakoeline mustus lapi-ga.
- Valige Pflege ☉ | Einweichen.

Leotamine vältab umbes 10 minutit.

### Trocknen

Selle hooldusprogrammiga kuivatatakse ahjukambris olev jääkniiskus ka juurde-pääsematutest kohtadest.

- Kuivatage ahjukambrit eelnevalt lapi-ga.
- Valige Pflege ☉ | Trocknen.

Kuivatamine vältab umbes 20 minutit.

### Spülen

Selle hooldusprogrammiga loputatakse vett juhtiv süsteem. Võimalikud toidu-ainete jäänused loputatakse süsteemist välja.

- Valige Pflege ☉ | Spülen.
- Järgige ekraanil olevaid juhiseid.

Loputusprotsess vältab umbes 10 minu-tit.

## Entkalken

Katlakivi eemaldamiseks soovitame kasutada Miele katlakivieemaldustab-lette (vt peatükki “Juurdeostetavad tar-vikud”). Need on välja töötatud spet-siaalselt Miele toodete jaoks, et katla-kivi eemaldamise protsessi optimeeri-da. Teised katlakivieemaldid, mis sisal-davad lisaks sidrunhappele ka teisi happeid ja / või muid soovimatuid koostisosi, nt kloriide, võivad toodet kahjustada. Peale selle võib vajalik toi-me katlakivi eemaldamise lahuse kont-sentratsiooni nõuete eiramise korral jääda tagamata.

Kui katlakivi eemaldamise lahuse sa-tub metallile, võivad tekkida plekid. Pühkige katlakivi eemaldamise lahuse kohe maha.

Auruküpsetusahjust tuleb teatud aja jä-rel eemaldada katlakivi. Kui saabunud on katlakivi eemaldamise aeg, kuvatakse ekraanil järelejäänud valmistus-protsesside arv. Loetakse üksnes auruga valmistusprotsesse. Pärast viimast au-rutamisprotsessi auruküpsetusahi lu-kustub.

Soovitame auruküpsetusahjust katlakivi eemaldada enne, kui ahi lukustatakse.

Katlakivi eemaldamise protsess kestab umbes 41 minutit.

Katlakivi eemaldamise protsessi ajal tuleb veepaak tühjendada, loputada ja värske veega täita. Kondensaadimahuti tuleb tühjendada.

# Puhastamine ja hooldus

## Katlakivi eemaldamine

- Võtke kõik tarvikud küpsetuskambrist välja.

- Valige Pflege ☺ | Entkalken.

Ekraanil kuvatakse teade Bitte warten. Katlakivi eemaldamise toimingut valmistatakse ette. See võib kesta mõne minuti. Kui ettevalmistamine on lõpetatud, palutakse teil lisada veepaaki katlakivieemaldi.

- Täitke veepaak märgistuseni  leige veega ja lisage sellele kaks Miele katlakivieemaldustabletti.
- Oodake, kuni katlakivieemaldustabletid on lahustunud.
- Lükake veepaak sisse.
- Kinnitage nupuga OK.
- Tühjendage kondensaadimahuti.
- Kinnitage nupuga OK.

Kuvatakse järelejäänud aeg. Katlakivi eemaldamise protsess käivitub.

Ärge lülitage auruküpsetusahju enne katlakivi eemaldamise protsessi lõppu välja, vastasel korral peate toimingut otsast peale alustama.

Katlakivi eemaldamise protsessi ajal tuleb veepaak tühjendada, loputada ja värske veega täita. Kondensaadimahuti tuleb tühjendada.

- Järgige ekraanil olevaid juhiseid.

Kui järelejäänud aeg on lõppenud, kuvatakse Fertig ja kõlab helisignaal.

## Katlakivi eemaldamise protsessi lõpetamine

- Valige Schließen.
- Vajaduse korral võtke veepaak ja kondensaadimahuti välja ja tühjendage need.
- Peske ja kuivatage veepaak ja kondensaadimahuti.
- Lülitage auruküpsetusahi välja.
- Avage uks ja laske küpsetuskambril jahtuda.
- Seejärel kuivatage küpsetuskamber.
- Sulgege uks alles siis, kui küpsetuskamber on täielikult kuivanud.

## HydroClean

Kätsi puhastamise asemel saate küpsetuskambrit puhastada hooldusprogrammiga HydroClean.

Selle programmiga saab hõlpsalt eemaldada kala valmistamise järgsed lõhnad, aga ka tugeva, kangekaelse mustuse, mis tekib nt praadimisel ja grillimisel.

Soovitame auruküpsetusahju puhastada programmiga HydroClean neli korda aastas. Vajaduse korral võite puhastada ka sagedamini.

Kasutage programmiga HydroClean üksnes Miele puhastusvahendit HydroCleaner. See puhastusvahend on spetsiaalselt välja töötatud teie auruküpsetusahju jaoks. Muud puhastustooted võivad auruküpsetusahju kahjustada.

Teie auruküpsetusahju tarnekomplektis on üks pudel Miele puhastusvahendit HydroCleaner. Järgmised pudelid vahendit HydroCleaner saate Miele veebipoest, Miele klienditeenindusest või oma Miele edasimüüjalt.

 Puhastusvahendist põhjustatud vigastusohu.

HydroCleaner põhjustab naha ja silmade rasket ärritust.

Vältige kokkupuudet naha ja silmadega.

Kokkupuutel loputage kohe rohke veega ja püsiva silmade ärrituse korral pöörduge arsti poole.

Hoidke vahendit HydroCleaner lastele kättesaamatus kohas.

Kasutage sõltumata määrdumisastmest alati kogu HydroCleaneri pudeli sisu (125 ml).

Puhastusvahendi kogus 125 ml on mõeldud kogu puhastusprotsessi jaoks ja seda ei tohi muuta.

Saate valida kolme eri pikkusega puhastusastme vahel:

- **Määrdumisaste 1** kerge, vaevu nähtava mustuse ja lõhnade korral, nt pärast kala või kapsaliste toidu valmistamist

Kestus u 1 tund ja 57 minutit

- **Määrdumisaste 2** nähtava, mitte kinnipõlenud mustuse korral, nt alla tilkunud pitsajuust, väljavoolanud puuviljakook

Kestus u 3 tundi ja 17 minutit

- **Määrdumisaste 3** tugeva, pikema aja jooksul sisse põlenud eri toiduainetest tingitud mustuse korral ja nt pärast ahjukana valmistamist

Kestus u 4 tundi ja 17 minutit

# Puhastamine ja hooldus

## Puhastusprotsessi kulg

HydroClean kulgeb mitmes faasis:

1. ettevalmistus
2. puhastusfaas
3. loputusfaas
4. käsitsi järelpuhastus
5. kuivatusfaas

Auruküpsetusahi juhhib teid läbi kogu puhastusprotsessi. Ettevalmistuseks palutakse teil näiteks eemaldada küpsetuskambrit tarvikuid ja valada puhastusvahend läbi põhjasõela sisse.

Kui kõik ettevalmistused on tehtud, käivitub puhastusfaas. Uks lukustub automaatselt. Puhastusvahend segatakse värsket veega ja pihustatakse küpsetuskambri laes asuva jaoturatta abil kogu küpsetuskambrisse. See protsess kordub mitu korda.

Kui aega on järel u 1 tund ja 20 minutit, algab loputusfaas. Mustuse ja puhastusvahendi jäägid loputatakse küpsetuskambrit välja. Selle faasi alguses ja ajal peab veepaaki täitma mitu korda värsket veega ja kondensaadimahutit tühjendama.

Viimane faas on kuivatusfaas. See algab, kui aega on järel u 30 minutit. Jämedakoelisemate mustusejääkide eemaldamiseks peab küpsetuskambri enne kuivatusfaasi käivitust niiske lapiga üle pühkima.

Puhastusprotsess katkestatakse, kui lülitate auruküpsetusahju välja. Pärast uuesti sisselülitamist viib auruküpsetusahi automaatselt läbi loputus- ja kuivatusfaasi, et eemaldada võimalikud puhastusvahendi jäägid. Tavapärane kasutamine on võimalik alles pärast seda (vt ka peatüki “Mida teha, kui ...”, jaotist “Teated ekraanil”).

## Puhastamise ettevalmistamine ja käivitamine

- Valige Pflege ☺.
- Valige HydroClean.
- Valige puhastusaste vastavalt määrdumisastmele.
- Kinnitage nupuga OK.

Kuvatakse teade Bitte warten. Puhastamine valmistatakse ette. See võib kesta mõne minuti. Kui ettevalmistamine on lõpetatud, palutakse teil eemaldada tarvikud ja kinnitusrestid.

- Võtke kõik tarvikud küpsetuskambrit välja.
- Eemaldage kinnitusrestid koos Flexi-Clip-teleskoopsiinidega (kui on olemas) (vt peatükki “Kinnitusrestide puhastamine”).
- Kinnitage nupuga OK.
- Keerake ülemine / grilli küttekeha alla (vt peatükki “Ülemise / grilli küttekeha alla keeramine”).
- Eemaldage küpsetuskambrit ja põhjasõela alt suurem mustus. Jälgige, et vee äravoolu ei satuks mustust.
- Kinnitage nupuga OK.
- Kontrollige, kas põhjasõel on paigaldatud.

- Valage kogu HydroCleaneri pudeli sisu põhjasõela kaudu sisse. Jälgige, et puhastusvahend ei satuks ukseklaasile ega -tihendile.
- Kinnitage nupuga OK.
- Sulgege uks.

Destilleeritud või gaseeritud vesi ja muud vedelikud võivad auruküpsetusahju kahjustada.  
Kasutage **eranditult vaid värsket, külma joogivett**.

- Loputage veepaak ja täitke see märgistuseni "max".
- Lükake veepaak lahtrisse ja kinnitage nupuga OK.
- Tühjendage kondensaadimahuti.
- Lükake kondensaadimahuti lahtrisse ja kinnitage nupuga OK.

Puhastusprotsess käivitub.

Ekraanile ilmub järelejäänud jääkaeg.

Mõni sekund pärast käivitust lukustatakse uks automaatselt.

**Nõuanne:** Umbkaudset ajahetke järgmiste tegevuste jaoks, nt värsket vee lisamiseks, saate vaadata **i** Info abil.

Alguses ja loputusfaasi ajal tuleb kolm korda täita veepaaki värsket veega ja kondensaadimahuti tühjendada.

- Järgige ekraanil olevaid juhiseid.
- Enne kuivatusfaasi käivitust avatakse ukse lukustus taas ja teil palutakse küpsetuskambrit ja ukse sisekülge niiske lapiga pühkida:

- Pühkige küpsetuskamber (ka põhjasõela alt) ja ukse sisekülge põhjalikult puhta, niiske mikrokiudlapi või niiske lapiga.
- Kinnitage nupuga OK.
- Auruküpsetusahju optimaalse talitluse tagamiseks kontrollige kogumisrenni ja eemaldage vajaduse korral vesi.

⚠ Väljavoolav vesi põhjustab kahjustusi.

Väljavoolav vesi võib ümbritsevat kappi ja põrandat kahjustada.

Kui kogumisrennis on mõned veetilgad, kontrollige, kas uksetihend on õigesti paigas.

Vajutage vajaduse korral uksetihend tagasi sisse nii, et see oleks igal pool sile ja ühtlaselt vastas.

Väga ebasoodsatel asjaoludel võib juhtuda, et kogumisrenni on kogunud vett kuni tasandi kõrguseni:

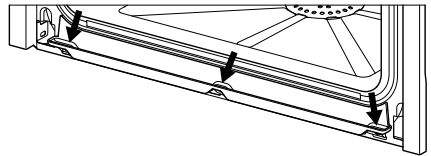

sellisel juhul kutsuge Miele kliendi-teenindus.

- Keerake ülemine / grilli küttekeha üles (vt peatükki "Ülemise / grilli küttekeha alla keeramine").
- Paigaldage kinnitusrestid (vt peatükki "Kinnitusrestide puhastamine").
- Pange tarvikud küpsetuskambrisse.
- Kinnitage nupuga OK.
- Sulgege uks.
- Loputage kondensaadimahuti.

## Puhastamine ja hooldus

- Lükake kondensaadimahuti lahtrisse ja kinnitage nupuga OK.

Kui järelejäänud aeg on lõppenud, kuvatakse Fertig ja kõlab helisignaali.

### Puhastusprotsessi lõpetamine

- Valige Schließen.
- Lülitage auruküpsetusahi välja.

⚠ Kuumadest pindadest põhjustatud vigastusoht.

Auruküpsetusahi muutub töö ajal kuumaks. Võite end küttekehade, küpsetuskambri ja tarvikutega põletada.

Laske küttekehadel, küpsetuskambri ja tarvikutel esmalt jahtuda, enne kui eemaldate võimalikud jäägid ja lubjasetted.

- Kui küpsetuskamber on jahtunud, eemaldage võimalikud jäägid ukse siseküljelt, kogumisrennist ja uksetihendilt puhta, niiske mikrokiudlapi või niiske lapiga.

**Nõuanne:** Küpsetuskambri värvimuutused ja lubjasetted saate eemaldada äädikalahuse või vahendiga DGClean (vt peatükki "Juurdeostetavad tarvikud"). Pühkige seejärel puhta veega üle.

- Kuivatage küpsetuskamber ja ukse sisekülgi lapiga.
- Sulgege uks alles siis, kui küpsetuskamber on täielikult kuivanud.

Soovitame kondensaadimahuti enne järgmist toiduvalmistamist puhastada käsitsi või nõudepesumasinas (vt peatükki "Veepaagi ja kondensaadimahuti puhastamine").

Seejärel kontrollige äravooluotsaku õiget asendit ja ujuki kerget liikuvust:

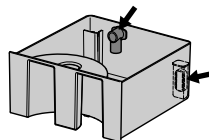



### Ukse eemaldamine

- Valmistage ukse jaoks ette sobiv aluspind, nt pehme rätik.
- Avage uks praokile.

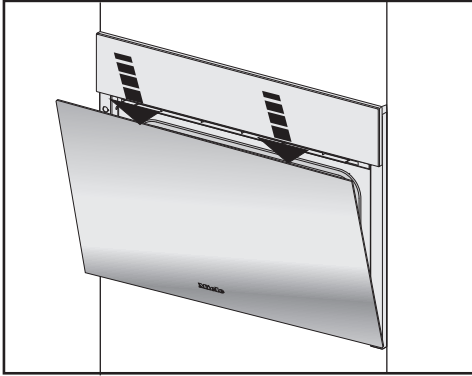

- Vajutage ust mõlema käega ülaservast korraks alla.

Uks on hoidikute abil ühendatud uksehingedega. Enne kui saate ukse hoidikutelt ära tõmmata, peate esmalt avama mõlema uksehinge lukustushoovad.

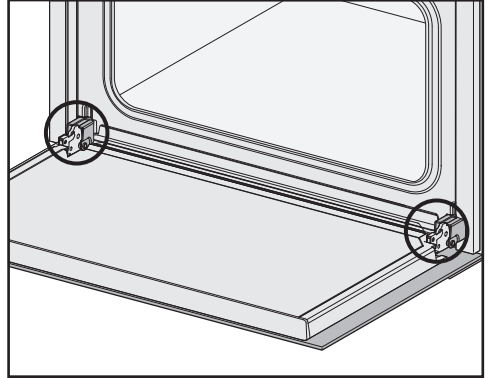

- Avage uks täielikult.

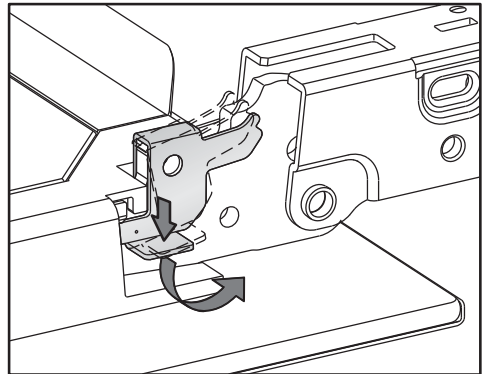

- Avamiseks keerake mõlema uksehinge lukustushooba kuni piirajani viltu.

Kui demonteerite ukse valesti, saab auruküpsetusahi kahjustada. Ärge mitte kunagi tõmmake ust hoidikutelt horisontaalselt, sest hoidikud hüppavad vastu auruküpsetusahju. Ärge mitte kunagi tõmmake ust hoidikutelt käepidemest, sest see võib murduda.

- Sulgege uks kuni lõpuni.

## Puhastamine ja hooldus

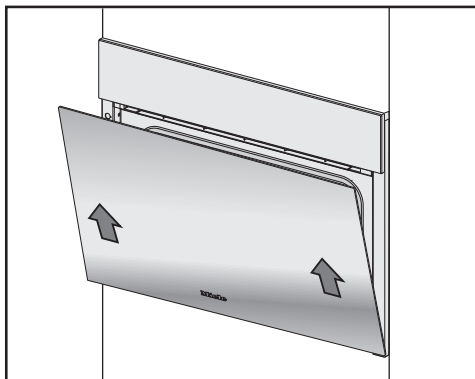

- Võtke uksekülgedest kinni ja tõmmake need viltu suunaga üles ühtlaselt hoidikutest välja. Jälgige, et uks ei oleks seejuures nurgeti.
- Asetage uks ettevalmistatud aluspinnale.

### Ukse paigaldamine

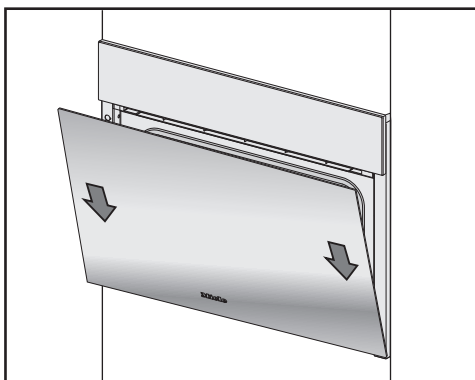

- Võtke ukse külgedest kinni ja pange see uksehingede hoidikutele. Jälgige, et uks ei oleks nurgeti.
- Avage uks täielikult.

Uks võib hoidikutest lahti tulla ja kahjustada saada, kui lukustushoovad ei ole lukustatud. Lukustage kindlasti taas lukustushoovad.

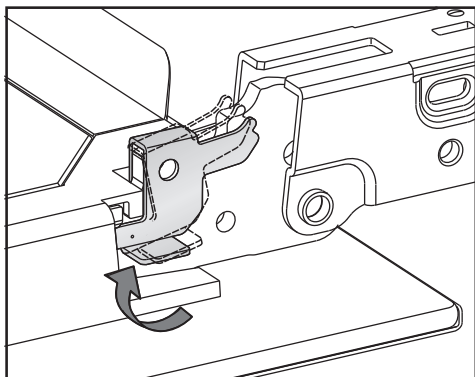

- Lukustushoovade uuesti lukustamiseks keerake mõlema uksehinge lukustushoob kuni piirajani horisontaalseks.

Enamiku igapäevase töö käigus esineda võivatest tõrgetest ja vigadest saate ise kõrvaldada. Paljudel juhtudel hoiate sellega kokku nii aega kui ka raha, kuna te ei pea kutsuma klienditeenindust.

Aadressilt [www.miele.com/service](http://www.miele.com/service) leiate teavet tõrgete ise kõrvaldamise kohta.

Allolevad tabelid on teile abiks tõrke või vea põhjuste väljaselgitamisel ja kõrvaldamisel.

### Teated ekraanil

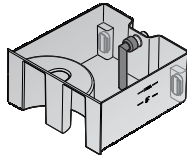
Probleem	Põhjus ja selle kõrvaldamine
F10	<p>Veepaagis olev imivoolik ei ole õigesti peale pandud või ei ole see püstloodis.</p> <ul style="list-style-type: none"> <li>■ Korrigeerige imivooliku asendit:</li> </ul> 
F11 F20	<p>Tühjendusvoolikud on ummistunud.</p> <ul style="list-style-type: none"> <li>■ Eemaldage auruküpsetusahjust katlakivi (vt peatüki "Puhastamine ja hooldus" jaotist "Pflege").</li> <li>■ Kui veateade ilmub uuesti, kutsuge Miele klienditeenindust.</li> </ul>
F32	<p>Ukselukustus ei sulgu programmiga HydroClean puhastamiseks.</p> <ul style="list-style-type: none"> <li>■ Lülitage auruküpsetusahi välja ja tagasi sisse.</li> <li>■ Kui veateade ilmub uuesti, kutsuge Miele klienditeenindust.</li> </ul>
F55	<p>Töörežiimi maksimaalne tööaeg on ületatud ja raken- dus turvaväljalülitus.</p> <ul style="list-style-type: none"> <li>■ Lülitage auruküpsetusahi välja ja tagasi sisse.</li> </ul> <p>Auruküpsetusahi on kohe jälle töövalmis.</p>
F138	<p>Auruküpsetusahi lekib. Vesi on voolanud põhjavanni.</p> <ul style="list-style-type: none"> <li>■ Lülitage auruküpsetusahi välja ja tagasi sisse.</li> <li>■ Kui veateade ilmub uuesti, kutsuge Miele klienditeenindust.</li> </ul>

## Mida teha, kui ...

Probleem	Põhjus ja selle kõrvaldamine
F196	<p>Tekkis tõrge.</p> <ul style="list-style-type: none"> <li>■ Lülitage auruküpsetusahi välja ja tagasi sisse.</li> </ul> <p>Põhjasõel on valesti paigaldatud.</p> <ul style="list-style-type: none"> <li>■ Lülitage auruküpsetusahi välja.</li> <li>■ Pange põhjasõel sisse.</li> <li>■ Lülitage auruküpsetusahi tagasi sisse.</li> <li>■ Kui veateade ilmub uuesti, kutsuge Miele klienditeenindus.</li> </ul>
<p><b>Pärast sisselülitamist kuvatakse teadet „Hydro-Clean“ wird fortgeführt.</b></p>	<p>Puhastusprotsess katkestati voolukatkestuse või väljalülitamise tõttu.</p> <p>Pärast uuesti sisselülitamist viib auruküpsetusahi automaatselt läbi loputus- ja kuivatusfaasi, et eemaldada võimalikud puhastusvahendi jäägid. See protsess kestab u 1 tund ja 30 minutit. Pärast katkestust kuivatusfaasi ajal kestab protsess u 30 minutit.</p> <p>Auruküpsetusahju tavapärase kasutamise on võimalik alles pärast seda.</p> <ul style="list-style-type: none"> <li>■ Järgige ekraanil olevaid juhiseid.</li> </ul> <p>Arvestage, et puhastustulemus ei ole optimaalne.</p>
<p><b>Ekraanil kuvatakse teadet, mida selles tabelis ei ole.</b></p>	<p>Tekkinud on elektroonikaviga.</p> <ul style="list-style-type: none"> <li>■ Lahutage auruküpsetusahi umbes 1 minutiks vooluvõrgust.</li> <li>■ Kui probleem ei kao pärast vooluvarustuse taastamist, kutsuge Miele klienditeenindus.</li> </ul>

## Ootamatu käitumine

Probleem	Põhjus ja selle kõrvaldamine
<b>Küpsetuskamber ei lähe kuumaks.</b>	<p>Demorežiim on aktiveeritud. Auruküpsetusahju saab käsitseda, ent küpsetuskambri küte ei toimi.</p> <ul style="list-style-type: none"> <li>■ Lülitage messirežiim välja (vt peatüki "Einstellungen" jaotist "Händler").</li> </ul> <p>Küpsetuskamber on selle alla paigaldatud soojendus- sahtli tõttu soojenenud.</p> <ul style="list-style-type: none"> <li>■ Avage uks ja laske küpsetuskambril jahtuda.</li> </ul>
<b>Auruküpsetusahi ei lülitu peale kolimist enam kuumenemisfaasist aurustusfaasile.</b>	<p>Vee keemistemperatuur on muutunud, kuna uue paigalduskoha kõrgus erineb vanast vähemalt 300 m võrra.</p> <ul style="list-style-type: none"> <li>■ Tehke keemistemperatuuri kohandamiseks katlakivi eemaldamine (vt peatüki "Puhastamine ja hooldus" jaotist "Pflege").</li> </ul>
<b>Kasutamise ajal eraldub harjumatu palju või tavapärasest erinevatest kohtadest auru.</b>	<p>Uks ei ole korralikult kinni.</p> <ul style="list-style-type: none"> <li>■ Sulgege uks.</li> </ul> <p>Uksetihend ei ole õiges asendis.</p> <ul style="list-style-type: none"> <li>■ Vajutage uksetihend tagasi sisse nii, et see oleks igal pool sile ja ühtlaselt vastas.</li> </ul> <p>Uksetihend on kahjustunud, nt praguline.</p> <ul style="list-style-type: none"> <li>■ Uksetihendi vahetamiseks kutsuge Miele klienditeenindus.</li> <li>■ Kuni väljavahetamiseni ärge valmistage toitu auruga ega puhastage funktsiooni HydroClean abil.</li> </ul>
<b>Programmiga HydroClean puhastamise ajal kogunes vesi kogumisrenni kuni tasandi kõrguseni.</b>	<p>Auruküpsetusahi lekib.</p> <ul style="list-style-type: none"> <li>■ Eemaldage vesi ja vajaduse korral tehke puhastusprotsess lõpuni.</li> <li>■ Võtke ühendust Miele klienditeenindusega.</li> </ul>
<b>Funktsioone Start um ja Fertig um ei pakuta.</b>	<p>Temperatuur küpsetuskambris on liiga kõrge, nt pärast valmistusprotsessi lõppu.</p> <ul style="list-style-type: none"> <li>■ Avage uks ja laske küpsetuskambril jahtuda.</li> </ul> <p>Hooldusprogrammide puhul neid funktsioone üldjuhul ei pakuta.</p>

## Mida teha, kui ...

Probleem	Põhjus ja selle kõrvaldamine
<b>Andurnupud või lähemisandur ei reageeri.</b>	Olete valinud seadistuse Display   QuickTouch   Aus. Seetõttu ei reageeri andurnupud ja lähemisandur väljalülitatud auruküpsetusahju korral. <ul style="list-style-type: none"><li>■ Kohe kui lülitate auruküpsetusahju sisse, reageerivad andurnupud ja lähemisandur. Kui soovite, et andurnupud ja lähemisandur reageeriks alati ka väljalülitatud auruküpsetusahju korral, valige seadistus Display   QuickTouch   Ein.</li></ul>
	Lähemisanduri seadistused on välja lülitatud. <ul style="list-style-type: none"><li>■ Muutke lähemisanduri seadistusi menüüs Einstellungen   Annäherungssensor.</li></ul>
	Lähemisandur on katki. <ul style="list-style-type: none"><li>■ Võtke ühendust Miele klienditeenindusega.</li></ul>
	Auruküpsetusahi ei ole ühendatud vooluvõrku. <ul style="list-style-type: none"><li>■ Kontrollige, kas auruküpsetusahju toitepistik on pistikupesas.</li><li>■ Kontrollige, ega elektrisüsteemi kaitse pole aktiveerunud. Võtke ühendust elektrikuga või Miele klienditeenindusega.</li></ul>
	Kui ka ekraan ei reageeri, on juhtsüsteemis tekkinud probleem. <ul style="list-style-type: none"><li>■ Puudutage sisse- / väljalülitusnuppu , kuni ekraan lülitub välja ja auruküpsetusahi käivitub uuesti.</li></ul>

## Müra

Probleem	Põhjus ja selle kõrvaldamine
Töötamise ajal ja pärast auruküpsetusahju väljalülitamist kuulub heli (mürin).	See müra ei viita talitlushäirele ega seadme defektile. See tekib vee sisse- ja väljapumpamisel.
Pärast väljalülitamist on kuulda veel ventilaatori müra.	Ventilaator töötab järele. Auruküpsetusahju on varustatud ventilaatoriga, mis juhib küpsetusaurud küpsetuskambrit välja. Ventilaator töötab ka pärast auruküpsetusahju väljalülitamist edasi. Ventilaator lülitub mõne aja möödumisel automaatselt välja.

## Ebarahuldav tulemus

Probleem	Põhjus ja selle kõrvaldamine
Kook / küpsetis pole pärast retseptis toodud aja möödumist küps.	Sisestatud temperatuur ei ühti retseptis etteantud temperatuuriga. ■ Muutke temperatuuri.
	Olete retsepti muutnud. Näiteks rohkema vedeliku või munade lisamisel pikeneb valmistusaeg. ■ Kohandage temperatuur ja / või valmistusaeg muudetud retseptiga.
Koogil / küpsetisel on väga ebaühtlane pruunistus.	Temperatuur oli liiga kõrge.
	Küpsetati rohkem kui kahel tasandil. ■ Kasutage küpsetamiseks maksimaalselt kahte tasandit.
Pärast puhastamist funktsiooni <i>HydroClean</i> abil on küpsetuskambri veel mustust.	Puhastusaste valiti liiga madal. ■ Käivitage <i>HydroClean</i> vajaduse korral uuesti suurema puhastusastmega.
	Küpsetuskambrit ei pühitud enne kuivatusfaasi üldse või pühiti seda vaid pealiskaudselt. ■ Vajaduse korral käivitage <i>HydroClean</i> uuesti. ■ Kui ekraanil kuvatakse vastav üleskutse, pühkige küpsetuskamber niiske lapiga põhjalikult üle.

## Mida teha, kui ...

### Üldised probleemid või tehnilised tõrked

Probleem	Põhjus ja selle kõrvaldamine
<b>Auruküpsetusahju ei saa sisse lülitada.</b>	<p>Kaitse on väljas.</p> <ul style="list-style-type: none"><li>■ Lülitage kaitse sisse (vähimat vajalikku kaitset vt tüübisildilt).</li></ul> <p>Võimalik, et on tekkinud tehniline rike.</p> <ul style="list-style-type: none"><li>■ Lahutage auruküpsetusahi umbes 1 minutiks vooluvõrgust,<ul style="list-style-type: none"><li>– lülitades vastava kaitsekorgi välja või keerates sulavkaitsme tervenisti välja või</li><li>– lülitades FI-kaitselüliti (rikkevoolukaitse) välja.</li></ul></li><li>■ Kui te ei saa pärast kaitsme või FI-kaitselüliti sisselülitamist / sissekeeramist auruküpsetusahju ikka veel kasutada, kutsuge elektrik või Miele klienditeenindus.</li></ul>
<b>Küpsetuskambriga valgustus ei toimi.</b>	<p>Lamp on rikkis.</p> <ul style="list-style-type: none"><li>■ Kutsuge klienditeenindus, kui lampi on vaja vahetada.</li></ul>
<b>Juhtpaneel ei avane / sulgu vaatamata andurnupu  mitu korda vajutamisele automaatselt.</b>	<p>Juhtpaneeli liikumisasal on mõni ese.</p> <ul style="list-style-type: none"><li>■ Eemaldage ese.</li></ul> <p>Kiilumiskaitse reageerib väga tundlikult, seepärast võib aeg-ajalt juhtuda, et juhtpaneel ei avane või ei sulgu.</p> <ul style="list-style-type: none"><li>■ Avage / sulgege juhtpaneel käsitsi (vt peatüki lõppu).</li><li>■ Kui probleem tekib sagedasti, kutsuge Miele klienditeenindus.</li></ul>



Probleem	Põhjus ja selle kõrvaldamine
<p><b>HydroCleaner (puhastusvahend) valati veepeaki.</b></p>	<p>Ei järgitud ekraanil olevaid juhiseid.            Optimaalse puhastustulemuse saavutamiseks on puhastusprotsessi üksikud sammud üksteisele häälestatud. Järgige alati ekraanil olevaid juhiseid (vt ka peatüki "Puhastamine ja hooldus" jaotist "Pflege").</p> <p>Kui puhastusprotsess HydroClean abil ei ole veel käivitunud:</p> <ul style="list-style-type: none"> <li>■ Puhastusprotsessi katkestamiseks lülitage auruküpsetusahi välja.</li> <li>■ Tühjendage veepeak ja loputage seda põhjalikult.</li> <li>■ Käivitage HydroClean uuesti.</li> </ul> <p>Kui puhastamine viidi juba protsessi HydroClean abil läbi:            loputusfaasis loputatakse kogu süsteemi mitu korda puhta veega. Pärast puhastusprotsessi lõppu on kõik puhastusvahendi jäägid eemaldatud.</p> <ul style="list-style-type: none"> <li>■ Vajaduse korral käivitage HydroClean uuesti.</li> </ul>

## Mida teha, kui ...

---

### Juhtpaneeli avamine käsitsi

- Avage uks ettevaatlikult.

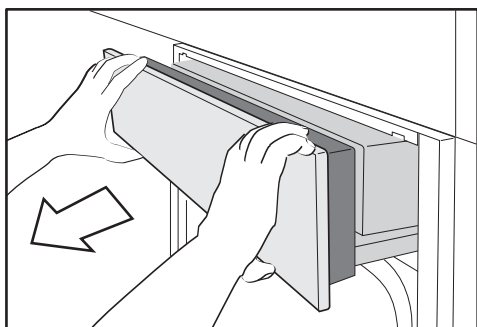

- Haarake juhtpaneelist ülalt ja alt.
- Tõmmake juhtpaneel esmalt suunaga ette välja.
- Suruge juhtpaneel ettevaatlikult üles.

### Juhtpaneeli sulgemine käsitsi

- Haarake juhtpaneelist ülalt ja alt.
- Suruge juhtpaneel ettevaatlikult alla.

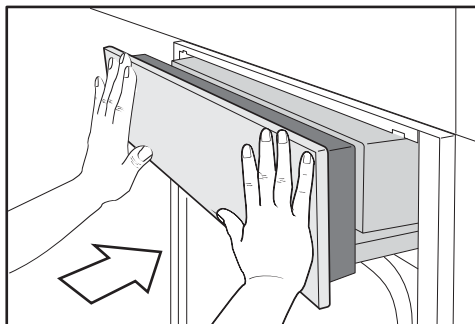

- Lükake juhtpaneel sisse.

Miele pakub teie seadmetele rikkalikku Miele tarvikute ning puhastus- ja hooldustoodete valikut.

Neid tooteid saate hõlpsasti tellida Miele veebipoest.

Samuti on nimetatud tooteid võimalik hankida Miele klienditeeninduse (vt käesoleva kasutusjuhendi lõpust) või Miele müügiesinduse kaudu.

### Küpsetusnõud

Miele pakub rikkalikku küpsetusnõude valikut. Need on funktsioonide ja mõõtmete poolest täiuslikult häälestatud Miele seadmetele. Üksikasjaliku teabe üksikute toodete kohta leiate Miele veebilehelt.

- eri suurustes perforatsioonid küpsetusnõud
- eri suurustes perforatsioonita küpsetusnõud
- eri suurustes gurmee-ahjupotid
- gurmee-ahjupottide kaaned

### Muud

- Küpsetusplaadid
- Ümmargune küpsetusvorm
- FlexiClipi teleskoopsiinid HFC 71
- Kinnitusrest 325 mm laiuse küpsetusnõu jaoks

### Puhastus- ja hooldusvahendid

- HydroClean  
Spetsiaalne puhastusvahend küpsetuskambri puhastamiseks hooldusprogrammiga HydroClean. Sobib eriti hästi tugeva, kangekaelse mustuse eemaldamiseks.
- DGClean  
Spetsiaalne puhastusvahend küpsetuskambri käsitsi puhastamiseks tugevama mustuse korral, eriti pärast praadimist.
- katlakivieemaldustabletid (6 tükki)
- universaalne mikrokiudlapp sõrmejälgede ja kerge mustuse eemaldamiseks

## Klienditeenindus

---

Adressilt [www.miele.com/service](http://www.miele.com/service) leiate teavet tõrgete ise kõrvaldamise ja Miele varuosade kohta.

### Kontakt tõrgete korral

Tõrgete korral, mida te ise ei saa kõrvaldada, teavitage nt Miele müügiesindajat või Miele klienditeenindust.

Miele klienditeeninduse saate tellida veebis aadressil [www.miele.ee/service](http://www.miele.ee/service).

Miele klienditeeninduse kontaktandmed leiate selle dokumendi lõpust.

Klienditeenindus vajab mudeli numbrit ja seerianumbrit (Fabr. / SN / Nr.). Mõlemad andmed on toodud tüübisildil.

Paigaldatud olekus leiate mudelitähise ja seerianumbri avatud juhtpaneeli ülal osalt väikeselt sildilt.

### Garantii

Garantiaeg on 2 aastat.

Lisateavet leiate kaasasolevast garantiitingimuste kirjeldusest.

## Paigaldamise ohutusjuhised

 Asjatundmatu paigaldus võib põhjustada kahjustusi.  
Asjatundmatu paigaldamine võib auruküpsetusahju kahjustada.  
Laske auruküpsetusahi paigaldada vaid kvalifitseeritud spetsialistil.

- ▶ Et auruküpsetusahi ei saaks kahjustada, peavad auruküpsetusahju tüübisildil toodud ühendusandmed (sagedus ja pinge) kindlasti vastama elektrivõrgu andmetele. Võrrelge neid andmeid enne ühendamist. Kahtluse korral küsige nõu elektrikult.
- ▶ Harupesad või pikendusjuhe ei paku vajalikku ohutust (tulekahjuoht). Ärge kasutage neid auruküpsetusahju ühendamiseks vooluvõrku.
- ▶ Jälgige, et pistikupesale pääseks juurde ka pärast auruküpsetusahju paigaldamist.
- ▶ Auruküpsetusahi tuleb paigutada nii, et küpsetusnõu sisu oleks ülemisel sisestustasandil nähtav. Ainult nii saab vältida vigastusi, mis võivad tekkida kuumade toitude üleloksumisest.

# Paigaldus

## Paigaldusmõõdud

Kõik mõõdud on antud millimeetrites.

### Paigaldamine kõrgesse kappi

Paigaldusniši taga ei tohi olla kapi tagaseina.

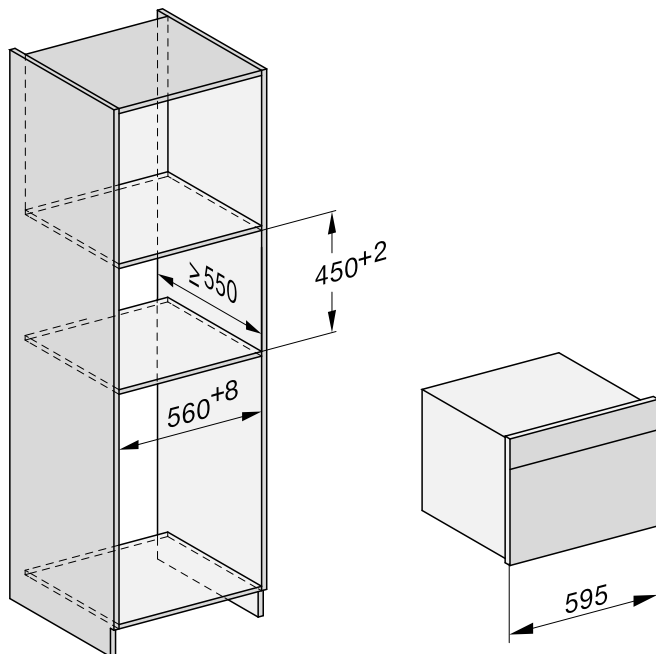

## Paigaldamine alumisse kappi

Paigaldusniši taga ei tohi olla kapi tagaseina.

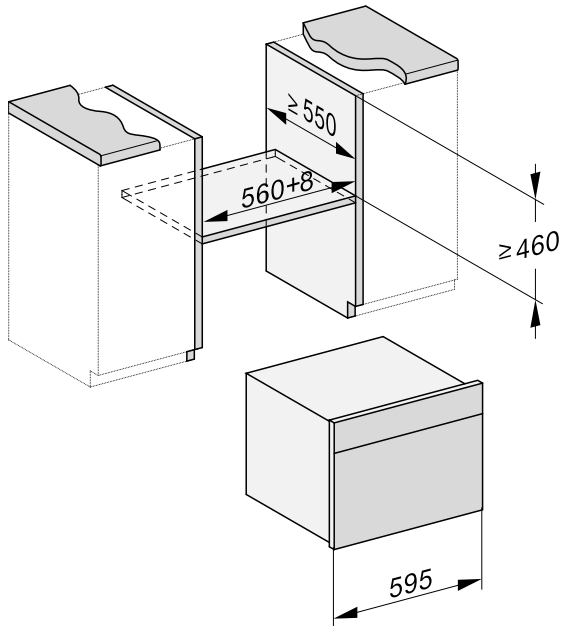

# Paigaldus

## Külgvaade

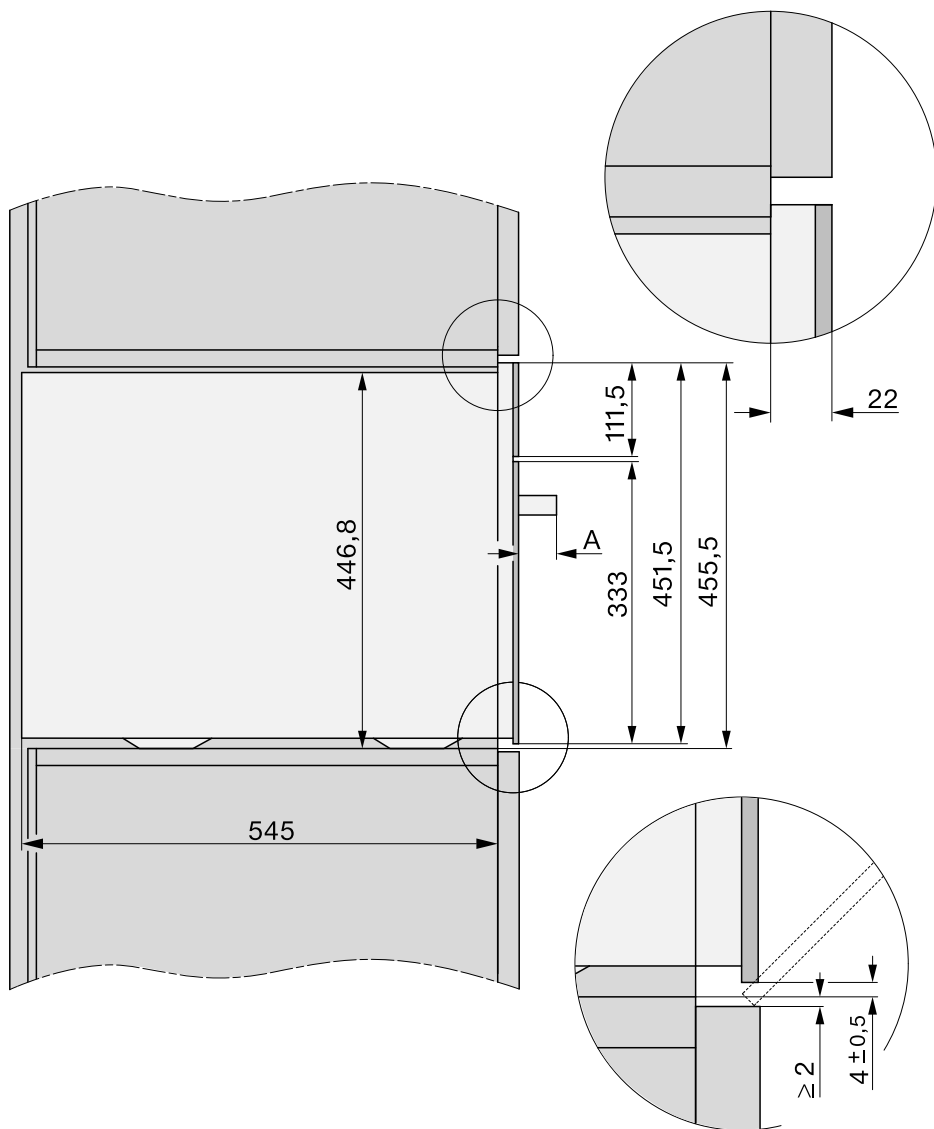

A DGC 78xx: 47 mm



## Juhtpaneeli liikumisala

Juhtpaneeli liikumisalas ei tohi olla ühtegi takistust (nt uksekäepide), mis võib takistada juhtpaneeli avamist ja sulgemist.

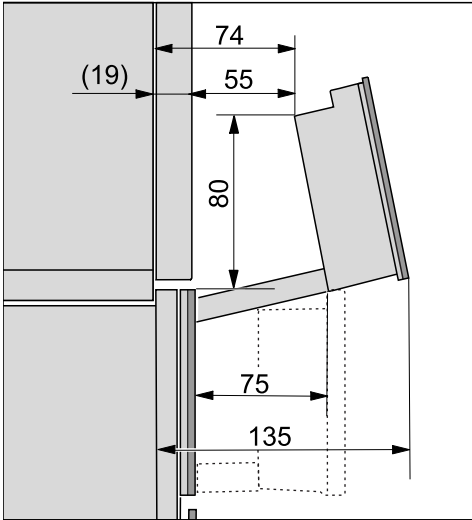

# Paigaldus

## Ühendus ja õhutus

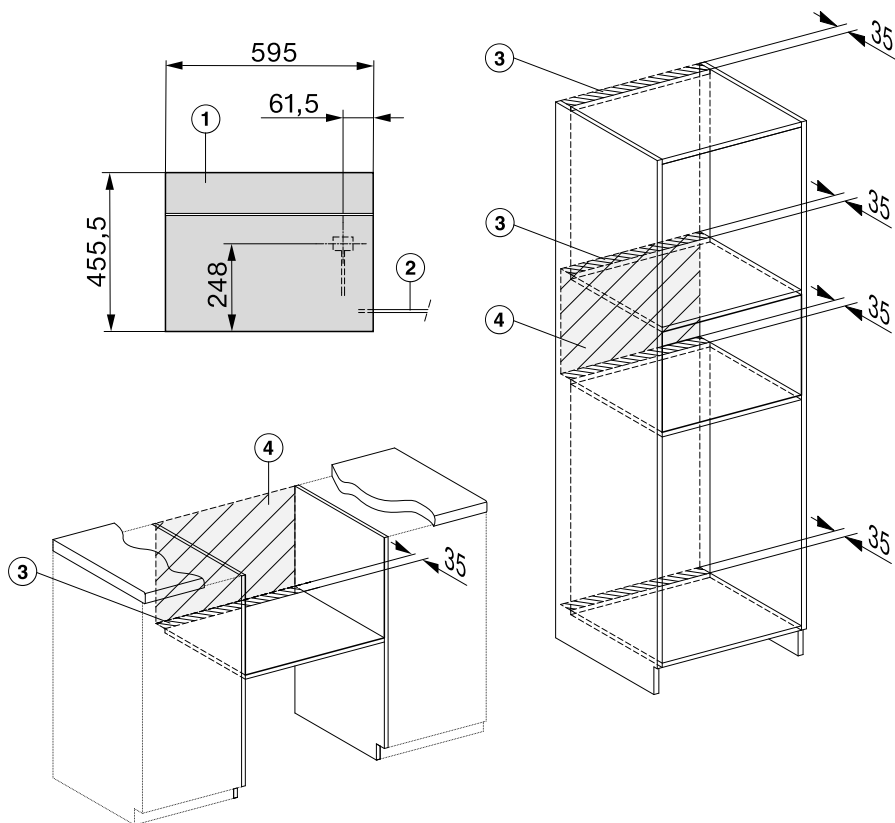

- ① Eestvaade
- ② Toitejuhe P = 2000 mm
- ③ Õhutusava min 180 cm<sup>2</sup>
- ④ Selles piirkonnas ei ole ühendust
- ⑤ Õhutus

## Auruküpsetusahju paigaldamine

- Kinnitage toitejuhe auruküpsetusahju külge.

Asjatundmatu transport võib põhjustada kahjustusi.

Uks võib kahjustada saada, kui kannate auruküpsetusahju käepidemest. Kasutage kandmiseks korpuse külgedel asuvaid käepidemeid.

Auruahi ei tööta veatult, kui auruküpsetusahju ei ole horisontaalselt loodis. Kõrvalekalle horisontaalist tohib olla maksimaalselt 2°.

- Lükake auruküpsetusahju paigaldusnišši ja loodige. Jälgige, et toitejuhe kuskile vahele ei kiiluks ja kahjustada ei saaks.
- Avage uks.

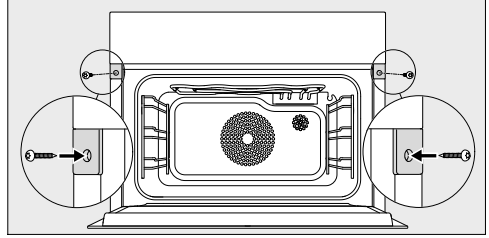

- Kinnitage auruküpsetusahju kaasas olevate puidukruvidega (3,5 × 25 mm) kapi küljeseinte külge.
- Ühendage auruküpsetusahju vooluvõrku.
- Kontrollige auruküpsetusahju kõiki funktsioone kasutusjuhendi abil.

# Paigaldus

## Elektriühendus

Auruküpsetusahi on valmis ühendamiseks kaitsemaandusega seinakontakti.

Paigaldage auruküpsetusahi nii, et pistikupesa oleks vabalt ligipääsetav. Kui pistikupesa ei ole vabalt ligipääsetav, veenduge, et iga pooluse jaoks oleks olemas lahklüliti.

 Ülekuumenemisest tingitud tuleoht.

Auruküpsetusahju kasutamine harupesade või pikendusjuhtmetega võib põhjustada juhtme ülekoormust.

Ohutuse huvides ärge kasutage harupesi ega pikendusjuhtmeid.

Elektrivõrk peab vastama standardile VDE 0100.

Ohutuse huvides soovitame kasutada maja elektrisüsteemis auruküpsetusahju elektriühenduse loomiseks  tüüpi rikkevoolukaitselüliti (RCD).

Kahjustunud toitejuhet tohib asendada ainult sama tüüpi spetsiaalse toitejuhtmega (saadaval Miele klienditeeninduses). Ohutuse huvides tohib vahetustöid teha ainult kvalifitseeritud spetsialist või Miele klienditeenindus.







Teave voolutarbe ja vastava kaitsme kohta on toodud käesolevas kasutusjuhendis ja tüübisildil. Võrrelge neid andmeid kohapealse elektriühenduse andmetega.

Kahtluse korral küsige nõu elektrikult.

Võimalik on ajutine või pidev kasutamine autonoomse või võrguga mittesünkroonse energiarustussüsteemiga (nt minivõrgud, varusüsteemid). Kasutamise eeltingimus on, et energiarustussüsteem vastab standardi EN 50160 või võrreldava standardi nõuetele.

Elektrisüsteemi ja selles Miele seadmes ette nähtud kaitsemeetmete funktsioon ja tööviis peavad ka minivõrgus või võrguga mittesünkroonse kasutamise korral olema tagatud või need tuleb paigaldises asendada võrreldavate meetmetega. Seda kirjeldatakse näiteks VDE-AR-E 2510-2 ajakohases väljaandes.

## Kontrolltoidud standardi EN 60350-1 järgi (auruahju töörežiimid)



Kontrolltoit	Küpsetusnõu	Kogus [g]			 [°C]	 [min]
Auru lisamine						
Brokoli (8.1)	1x DGGL 12	max	2		100	3
Auru jaotus						
Brokoli (8.2)	1x DGGL 20	300	2		100	3
Seedme mahutavus						
Herned (8.3)	2x DGGL 12	vastavalt 1500	1, 2		100	_2

 tasand,  töörežiim,  temperatuur,  valmistusaeg

 aurutamine,  Eco aurutamine

- 1 Lükake kontrolltoit külma küpsetuskambrisse (enne kuumutusfaasi algust).
- 2 Test on lõpetatud, kui temperatuur on kõige külmemas kohas 85 °C.

## Kontrolltoidud, kogu menüü korraga valmistamine<sup>1</sup> (Dampfgaren töörežiim )















Kontrolltoit	Küpsetusnõu	Kogus [g]		 [°C]	Kõrgus [cm]	 [min]
Kartulid, mittelagunevad, neljaks lõigatud <sup>3</sup>	1x DGGL 20	800	3	100	–	17
Lõhefilee, külmutatud, sulatamata	1x DGGL 20	4 × 150	1	100	< 2,5 ≥ 2,5 ≤ 3,2 > 3,2	9 10 11
Brokoliõisikud	1x DGGL 20	600	2	100	–	4





 tasand,  temperatuur,  valmistusaeg

- 1 Toimimisviisi vt peatüki "Aurutamine" jaotisest "Kogu menüü korraga valmistamine – käsitsi".
- 2 Lükake universaalne küpsetusplaat 1. tasandile.
- 3 Lükake esimene kontrolltoit (kartulid) külma küpsetuskambrisse (enne kuumutusfaasi algust).

# Andmed katseinstituutide jaoks

## Kontrolltoidud standardi EN 60350-1 järgi (küpsetusahju töörežiimid)

Kontrolltoit	Tarvikud	 <sup>3</sup>		 [°C]	 <sup>2</sup> [min]		Eelkuumus
Pritsküpsised (7.5.2)	1 küpsetusplaat	2		140	34–36 (35)	ei	ei
	2 küpsetusplaati	1		140	39–41 (40)	ei	ei
		3 <sup>1</sup>			36–38 (37)		
1 küpsetusplaat	2		140	29–31 (29)	jah	jah	
Väikesed koogid (7.5.3)	1 küpsetusplaat	2		150	34–37 (34)	jah	ei
	2 küpsetusplaati	1, 2		140	43–46 (44)	jah	ei
Biskviitpõhi (7.6.1)	1 lahtikäiv koogivorm 26 cm (restil)	2		160	30	jah	jah
Õunakook (7.6.2)	1 lahtikäiv koogivorm 20 cm (restil)	2		160	95–105 (100)	ei	ei
	2 lahtikäivat koogivormi 20 cm (restil)	2		160	85–95 (85)	jah	jah
Röstsai (tööstuslikult toodetud sai) (9.2)	Rest	2		Aste 3	4,5	ei	5,5min
Burger (9.3)	Rest	3		Aste 3	1. külj: 10 2. külj: 6	ei	10 min
	universaalne küpsetusplaat	2					

<sup>3</sup> tasand,  töörežiim,  temperatuur / grillimisaste, <sup>2</sup> valmistusaeg,  võimendi

 kuum lisaõhk,  üla- / altkuumus,  kook, eriline,  suur grill

1 Kui valmistatav toit on juba enne ettenähtud valmistusaja möödumist piisavalt pruunistunud, võtke plaadid varem välja.

2 \*\* Sulgudes olev väärtus on optimaalne valmistusaeg.

## Energiatõhususe klass standardi EN 60350-1 kohaselt

Energiatõhususe klass tuvastatakse standardi EN60350-1 järgi.

Energiatõhususe klass: A+

Mõõtmisel järgige järgmisi juhiseid:

- Mõõdetakse töörežiimil Eco-Heißluft .
- Valige seadistus Beleuchtung | „Ein“ für 15 Sekunden (vt peatüki “Einstellungen” jaotist “Beleuchtung”).
- Valige seadistus Annäherungssensor | Licht einschalten | Aus (vt peatüki “Einstellungen” jaotist “Annäherungssensor”).
- Mõõtmise ajal on küpsetuskambris üksnes mõõtmiseks vajalikud tarvikud. Ärge kasutage muid võimalikke tarvikuid, nagu FlexiClip-teleskoopsiine.
- Mõõtmiseks peab termoelemendid torkama läbi uksetihendi. Selleks tõmmake uksetihend soonest välja ja torgake kahest kohast läbi. Pange termoelemendid läbi uksetihendis oleva kahe ava. Seejärel suruge uksetihend tugevalt tagasi soonde nii, et see sobituks kõikjal siledalt ja ühtlaselt.

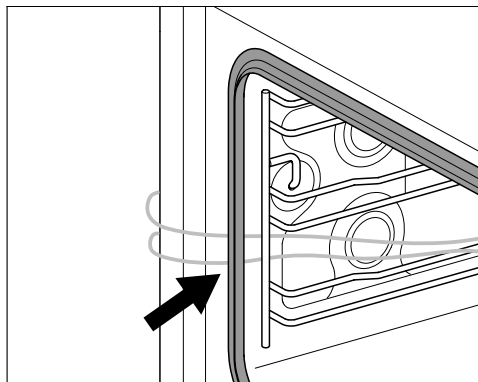

- Järgmises sammus eemaldage põhjasõel ja valage nii palju vett äravoolu, kuni näha on vee pealispinda.
- Energiatõhususklassi tuvastamise oluliseks eelduseks on, et uks on mõõtmise ajal tugevalt kinni. Sõltuvalt kasutatavatest mõõteelementidest võib uksetihendi tihendusfunktsioon olla rohkem või vähem mõjutatud. See mõjutab mõõtetulemust negatiivselt.

# Andmed katseinstituutide jaoks

## Kodumajapidamises kasutatavate küpsetusahjude tootekirjeldus

koosõlas delegeeritud määrusega (EL) nr 65/2014 ja määrusega (EL) nr 66/2014

<b>MIELE</b>	
<b>Mudelitähis</b>	DGC 7840 HC Pro
Energiatõhususindeks/sisekamber (EEI <sub>cavity</sub> )	81,6
Energiatõhususe klass/sisekamber	
A+++ (kõige tõhusam) kuni D (kõige ebatõhusam)	A+
Iga sisekambrü tsükli kestel tarbitav energia tavaseisundis	0,99 kWh
Iga sisekambrü tsükli kestel tarbitav energia töötava tiivikuga seisundis	0,61 kWh
Sisekambrüte arv	1
Sisekambrü soojusallikate arv	electric
Sisekambrü maht	47 l
Seadme mass	40,2 kg



Käesolevaga kinnitab Miele, et see auru-  
küpsetusahi vastab direktiivile 2014/53/  
EL.

ELi vastavusdeklaratsiooni täielik tekst  
on saadaval ühel järgmistest interne-  
tiaadressidest:

- tooted, allalaadimine, aadressil  
[www.miele.ee](http://www.miele.ee)
- teenindus, teabenõue, kasutusjuhen-  
did, aadressil [www.miele.ee/majapi-  
damine/teabenoue-385.htm](http://www.miele.ee/majapi-<br/>damine/teabenoue-385.htm), vajalik  
esitada toote nimetus või tootmis-  
number

WiFi-mooduli sa- gedusriba	2,4000 GHz – 2,4835 GHz
-------------------------------	----------------------------

WiFi-mooduli maksimaalne saa- tevõimsus	< 100 mW
---	----------

Toidutermomeetri sagedusriba	433,2 MHz – 434,6 MHz
---------------------------------	--------------------------

Toidutermomeetri maksimaalne saa- tevõimsus	< 10 mW
---	---------

## Autoriõigused ja litsentsid

---

Seadme käsitsemiseks ja juhtimiseks kasutab Miele isiklikku või kolmandate isikute tarkvara, mis ei kuulu avatud lähtekoodiga tarkvara litsentsitingimuse kohaldamisalasse. See / need tarkvara / tarkvarakomponendid on kaitstud autoriõigustega. Järgida tuleb Miele ja kolmandate isikute autoriõigusi.

Peale selle sisaldab käesolev seade tarkvarakomponente, mis antakse edasi avatud lähtekoodiga tarkvara litsentsitingimustel. Sisalduvad avatud lähtekoodiga komponendid ning nende juurde kuuluvad autoriõiguste alased märkused, vastavad kehtivad litsentsitingimuste koopiad, samuti vajaduse korral muu info saab avada seadmes [Settings](#) | [Legal information](#) | [Open Source licences](#) alt. Seal deklareeritud avatud lähtekoodiga tarkvara litsentsitingimuste vastutus- ja garantiitingimused kehtivad üksnes seoses asjaomaste õiguste omanikega.

Seade sisaldab eelkõige tarkvarakomponente, mida õiguste omanikud litsentsivad GNU Üldise Avaliku Litsentsi, versioon 2, või GNU Vähema Üldise Avaliku Litsentsi, versioon 2.1, alusel. Miele teeb teile või kolmandatele isikutele vähemalt 3 aasta jooksul pärast seadme ostu või tarnet kättesaadavaks seadmes sisalduvate avatud lähtekoodiga komponentide, mida litsentsitakse GNU Üldise Avaliku Litsentsi, versioon 2, või GNU Vähema Üldise Avaliku Litsentsi, versioon 2.1, tingimustel, lähtekoodi masinloetava koopia andmekandjal (CD-ROM, DVD või mälupulk). Lähtekoodi saamiseks võtke – märkides toote nimetuse, seerianumbri ja ostukuupäeva – meiega ühendust e-posti teel ([info@miele.com](mailto:info@ miele.com)) või järgmisel aadressil:

Miele & Cie. KG  
Open Source  
GTZ/TIM  
Carl-Miele-Straße 29  
33332 Gütersloh

Juhime teie tähelepanu piiratud garantiile õiguste omaniku kasuks GNU Üldise Avaliku Litsentsi, versioon 2, või GNU Vähema Üldise Avaliku Litsentsi, versioon 2.1, tingimustel:

*This program is distributed in the hope that it will be useful, but WITHOUT ANY WARRANTY, without even the implied warranty of MERCHANTABILITY of FITNESS FOR A PARTICULAR PURPOSE. See the GNU General Public License and GNU Lesser General Public License for more details.*

## Kommunikatsioonimooduli autoriõigused ja litsentsid

---

Kommunikatsioonimooduli käsitsemiseks ja juhtimiseks kasutab Miele isikliku või kolmandate isikute tarkvara, mis ei kuulu nn avatud lähtekoodiga tarkvara litsentsitingimuse kohaldamisalasse. See tarkvara / need tarkvarakomponendid on kaitstud autoriõigusega. Järgida tuleb Miele ja kolmandate isikute autoriõigusi.

Peale selle sisaldab käesolev kommunikatsioonimoodul tarkvarakomponente, mis antakse edasi avatud lähtekoodiga tarkvara litsentsitingimustel. Sisalduvad avatud lähtekoodiga komponendid ja nendega seotud autoriõiguse alased märkused, vastavad kehtivad litsentsitingimuste koopiad, samuti vajaduse korral muu info saab avada seadmes lookaalselt IP alusel veebibrauseri kaudu (<http://<ip aadress>/Licenses>). Seal kirjeldatud avatud lähtekoodiga tarkvara litsentsitingimuste vastutus- ja garantiitingimused kehtivad üksnes asjaomaste õiguste omanike kohta.

# Garantii

---

Miele Eesti tagab ostjale – lisaks tema seaduslikele garantiikohustusnõuetele müüja suhtes ning neid piiramata – nõude järgmisele garantiikohustusele uute seadmete osas:

## I Garantii kestus ja algus

1. Garantii antakse järgmiseks ajaks:
  - a) 24 kuud majapidamisseadmetele nende otstarbekohase kasutamise korral
  - b) 12 kuud professionaalsetele seadmetele nende otstarbekohase kasutamise korral
2. Garantii periood algab seadme müügikviitungil olevast kuupäevast.

Garantiitoimingud ja garantiist tulenevad asendustarned ei pikenda garantiiaega.

## II Garantii tingimused

1. Seade osteti volitatud edasimüüjalt või otse liikmesriigis, Šveitsis või Norras ning seda kasutatakse samuti nimetatud piirkonnas.
2. Klienditeeninduse tehnika nõudmisel esitatakse garantiitõend (müügikviitung või täidetud garantiikaart).

## III Garantii sisu ja ulatus

1. Seadmel esinevad puudused kõrvaldatakse sobiva aja jooksul asjassepuutuvate osade tasuta remondi või asendamise teel. Selleks vajalikud kulud, nagu transpordi-, saatmis-, töö- ja varuosade kulud kannab Miele Eesti. Asendatud osad või seadmed antakse Miele Eesti omandusse.
2. Garantii ei hõlma selle alla mittekuuluvaid kahjunõudeid Miele Eesti vastu, välja arvatud juhul, kui Miele Eesti lepinguline volitatud klienditeenindus tegutseb ettekatsetult või selgelt hooletult.
3. Garantii ei hõlma kulutarvikute ja lisatarvikute tarnet.

## IV Garantii piirangud

Garantii ei hõlma puudusi või rikkeid, mis on põhjustatud järgmistel asjaoludel.

1. Puudulik ülesseadmine või paigaldamine, nt kehtivate ettevaatusabinõude või kirjalike kasutus-, paigaldus- ja montaažijuhiste mittejärgimine.
2. Mitteotstarbekohane kasutamine ja asjatundmatu kasutamine või koormamine, nt sobimatute pesu- või loputusvahendite või kemikaalide kasutamine.
3. Mõnes muus liikmesriigis, Šveitsis või Norras ostetud seadet ei ole erinevate tehniliste andmete tõttu võimalik kasutada või on seda võimalik kasutada ainult piirangutega.
4. Välismõjud, nt transpordikahjud, löögi või kukkumise tagajärjel tekkinud kahju, ilmastiku või muude loodusjõudude põhjustatud kahjud.
5. Remonttöid ja muudatusi on teinud isikud, keda ei ole Miele nendeks teenindustöödeks koolitanud ja volitanud.
6. Kasutatud on varuosi, mis ei ole Miele originaalvaruosad ega Miele lubatud tarvikud.
7. Klaasi purunemine või defektsed hõõglambid.
8. Voolu- ja pingekõikumised, mis jäävad väljapoole tootja lubatud vahemikku.
9. Kasutusjuhendis kirjeldatud hooldus- ja puhastustoimingute eiramine.

## V Andmekaitse

Isikuandmeid kasutatakse ainult lepingupõhiseks menetluseks ning võimalikeks garantiitoiminguteks vastavalt andmekaitse seadusega sätestatud nõuetele.

# Legend

DE - Legende	EE - Legend
“ein” für 15 Sekunden	“Sees” 15 sekundiks
12 Std (am/pm)	12 h (am/pm)
24 Std	24 h
abbrechen	Katkestamine
Aktionen anzeigen	Tegevuste kuvamine
aktivieren	Aktiveerimine
Alarm	Alarm
Allgemein	Üldine
analog	Analoogne
ändern	Muutmine
Annäherungssensor	Lähennemisandur
Anzeige	Näidik
Anzeige im Standby	Näidik ooterežimil
Äpfel	Õunad
Auftauen	Sulatamine
aus	Väljas
Automatikprogramme	Automaatprogramm
Automatisches Spülen	Automaatne loputus
beenden	Lõpetamine
Begrüßungsmelodie	Tervitusmeloodia
bei laufendem Garvorgang	Käimasolevas valmistusprotsessis
Beleuchtung	Valgustus
Betriebsarten	Töörežiimid

DE - Legende	EE - Legend
Betriebsstunden	Töötundide
Bitte warten	Palun oodake
Blanchieren	Blanšeerimine
Booster	Võimendi
Braten	Praadimine
Combi + Ober-/Unterhitze	Kombineeritud toiduvalmistamine + üla-/altkuumutus
Combigaren	Kombineeritud toiduvalmistamine
Combigaren + Grill	Kombineeritud toiduvalmistamine + grill
Combigaren + Heißluft plus	Kombineeritud toiduvalmistamine + kuum lisaõhk
Convenience	Mugavus
Convenience Food	Valmistoit
Crisp function	Krõbedafunktsioon
Dampfgaren	Aurutamine
Dampfreduktion	Auru vähendamise
Dampfstoß	Aurupahvak
Darstellung	Esitusviis
Datum	Kuupäev
deaktivieren	Inaktiveerimine
deutsch	Saksa keel
digital	Digitaalne
Display	Ekraan

# Legend

DE - Legende	EE - Legend
Dörren	Kuivatamine
dunkel	Tume
Eco-Dampfgaren	Säästlik aurutamine
Eco-Heißluft	Säästlik kuum liisaõhk
Eigene Programme	Oma programmid
ein	Sees
Einheiten	Ühikud
Einkochen	Hoidistamine
einrichten	Häälestamine
einstellen	Seadistamine
Einstellungen	Seadistused
Eintrag hinzufügen	Sissekande lisamine
Einweichen	Leotamine
english	Inglise keel
Entkalken	Katlakivieemaldus
Erhitzen	Kuumutamine
Erhitzen knusprig	Kuumutamine, kröbe
Erhitzen schonend	Kuumutamine, õrn
Farbschema	Värviskeem
Fernsteuerung	Kaugjuhtimine
Fertig um	Valmis kell
Feuchte	Niiskus
Feuchte Tücher erwärmen	Niiskete rätikute soojendamine
Fisch	Kala

DE - Legende	EE - Legend
Fleisch	Liha
ganz	Tervelt
Garen knusprig	Toiduvalmistamine, kröbe
Garen schonend	Toiduvalmistamine, õrn
Gargut einschieben um	Lükake valmistatav toit sisse kell
Garschritte anzeigen	Valmistussammude kuvamine
Garzeit	Valmistusaeg
Gelatine schmelzen	Želatiini sulatamine
Gemüse	Köögivilid
Gerät anzeigen	Seadme kuvamine
Gerät einschalten	Seadme sisselülitamine
Gerät wird gespült	Seadet loputatakse
Gerät wird vorgeheizt. Gargut noch nicht einschieben	Seadet eelkuumutatakse. Ärge veel lükake valmistatavat toitu sisse
Geräteeinstellungen	Seadme seadistused
Geräteliste	Seadmete loend
Geschirr entkeimen	Nõude steriliseerimine
Geschirr wärmen	Nõude soojendamine
Getreide	Teravili
Gewicht	Kaal

# Legend

DE - Legende	EE - Legend
GourmetBraten	Gurmeepraadimine
Grill groß	Suur grill
Grill klein	Väike grill
Händler	Edasimüüja
Hauptmenü	Peamenüü
Hefeteig gehen lassen	Pärmitaina kergitamine
Heißluft plus	Kuum lisaõhk
hell	Hele
Helligkeit	Heledus
Hilfe	Abi
hinzufügen	Lisamine
Honig entkristallisieren	Mee sulatamine
Hühnereier	Kanamunad
Hülsenfrüchte	Kaunviljad
immer ein	Alati sees
Inbetriebnahmesperre	Kasutuslukk
Info	Info
Intensivbacken	Intensiivküpsetus
ja	Jah
Joghurt herstellen	Jogurti valmistamine
Kondensatbehälter entleeren	Kondensaadimahuhi tühjendamine
Krustentiere	Koorikloomad
Kuchen	Kook
Kuchen spezial	Kook, eriline

DE - Legende	EE - Legend
Kurzzeit	Lühiaeg
Land	Riik
Lautstärke	Helitugevus
Lebensmittel hinzufügen	Toiduaine lisamine
Licht einschalten	Valgusti sisselülitamine
löschen	Kustutamine
Menügaren	Kogu menüü korraga valmistamine
Menügaren starten	Kogu menüü korraga valmistamise käivitamine
Messeschaltung	Demorežiim
Messeschaltung aktiviert. Gerät heizt nicht	Demorežiim aktiveeritud. Seade ei kuumuta
Miele@home einrichten?	Kas häälestada Miele@home?
Mix & Match	Kombineeri ja sobita
Möbelfronterkennung	Mööbli esipaneeli tuvastamine
Muscheln	Karbid
nachbacken	Järelküpsamine
nachgaren	Järelvalmimine
Nachtsabschaltung	Öine väljalülitus
Netzwerkkonfiguration	Võrgu konfiguratsioon
neu einrichten	Uuesti häälestama
Nur bei Fehlern	Vaid tõrgete korral

# Legend

DE - Legende	EE - Legend
Ober-/ Unterhitze	Üla-/altkuumutus
Oberhitze	Ülakuumutus
Obst	Puuvili
OK	OK
Open-Source-Lizenzen	Avatud lähtekoodiga litsentsid
Pflege	Hooldus
Programm erstellen	Programmi loomine
Rechtliche Informationen	Õiguslane teave
Reis	Riis
RemoteUpdate	Kaugvärskendus
Sabbat-Programm	Sabatiprogramm
schließen	Sulgemine
Schokolade schmelzen	Šokolaadi sulatamine
Sicherheit	Turvalisus
Signaltöne	Signaaltoonid
Signaltöne quittieren	Signaaltoonide kinnitamine
sofort starten	Käivita kohe
Softwareversion	Tarkvara versioon
Speck auslassen	Peki sulatamine
speichern	Salvestamine
Spezial	Eriline
Spezialanwendungen	Erilised kasutusviisid
Sprache	Keel
Spülen	Loputamine

DE - Legende	EE - Legend
Standort	Asukoht
Start	Käivitus
Start um	Käivitus kell
Startbildschirm	Avakuva
starten	Käivitamine
Stufe 1–3	Aste 1–3
Stufe 3	Aste 3
Suche	Otsing
SuperVision-Anzeige	SuperVision-näidik
Tageszeit	Kellaaeg
Tastensperre	Nupulukk
Tastenton	Nuputoon
Teigwaren	Makarontooded
Temperatur	Temperatuur
Timer	Taimer
Trocknen	Kuivatamine
überspringen	Vahelejätmine
umbenennen	Ümbenimetamine
Umluftgrill	Pöördõhuga grill
Unterhitze	Altkuumutus
Verbindungsstatus	Ühenduse olek
verschieben	Nihutamine
Vorgang abbrechen?	Kas katkestada protsess?
Vorheizen	Eelkuumutamine
Vorschlagstemperaturen	Soovitavad temperatuurid



<b>DE - Legende</b>	<b>EE - Legend</b>
Warmhalten	Soojas hoidmine
Wasserhärte	Vee karedus
weiter	Edasi
Werkeinstellungen	Tehaseseadistused
Wurstwaren	Vorstitooted
XX Treffer	XX vastet
Zeitformat	Ajavorming
zurücksetzen	Lähtestamine
Zwiebeln dünsten	Sibulate hautamine





Saksamaa - Miele & Cie. KG, Carl-Miele-Straße 29, 33332 Gütersloh

DGC 7840 HC Pro

et-EE

M.-Nr. 12 206 230 / 01