



## Bruksanvisning Vinkyl



Läs **ovillkorligen** bruks- och monteringsanvisningen före uppställning, installation och idrifttagning. På så vis skyddar du dig samt undviker skador på produkten.

# Innehåll

<b>Säkerhetsanvisningar och varningar</b> .....	<b>4</b>	Ändra inredningen .....	20
<b>Hållbarhet och miljöskydd</b> .....	<b>11</b>	Ta ut och sätta tillbaka hyllorna ..	20
Så här sparar du energi .....	12	Anpassa trähyllan (FlexiFrame) till flaskornas storlek .....	20
<b>Produktbeskrivning</b> .....	<b>13</b>	Maximal lagringskapacitet .....	21
Produktbeskrivning .....	13	Maximal belastning på trähyllorna .....	21
Översikt .....	13	Maximal last med staplingshjälpen .....	22
Display .....	15	Skriva på hyllornas lister (noteboards) .....	22
Inställningsläge  .....	16	Medföljande tillbehör .....	23
Presentationsbelysning  .....	16	Extra tillbehör .....	23
Spärrfunktion  /  .....	16	<b>Idrifttagning</b> .....	<b>24</b>
Stänga av vinkylen (alla vintempereringszoner tillsammans)  ..	16	Innan den första användningen .....	24
Sabbatläge  .....	16	Ansluta vinkylen .....	24
Information om sabbatläget <b>i</b> .....	16	Aktivera kolfilter (Active AirClean Filter)  .....	24
Tid för aktivering av dörrlarmet  .....	16	Göra i ordning SommelierSetet..	24
Nätanslutning  .....	16	Placera ribborna på trähyllorna...	25
Knappljud  /  .....	16	Ställa in staplingshjälpen .....	25
Varnings- och ljudsignaler  /  .....	16	Starta vinkylen .....	25
Displayens ljusstyrka  .....	16	Stänga av vinkylen .....	25
Temperaturenhet °C/°F .....	17	Om skåpet ska stå oanvänt under en längre tid .....	25
Demoläge  .....	17	Förutsättningar för nätverksuppkoppling .....	26
Fabriksinställningar  .....	17	Nätuppkoppling för första gången .....	26
Information om vinkylen <b>i</b> .....	17	Utföra Scan & Connect .....	26
Active AirClean-filterindikering  .....	17	<b>Användning</b> .....	<b>27</b>
Nätanslutning .....	18	Ställa in temperatur i vintempereringszonerna .....	27
Säkerhet .....	18	Möjliga inställningsvärden för temperaturen .....	27
Temperaturalarm .....	18	Temperaturvisning vintempereringszoner .....	27
Dörrlarm .....	19		
Använda dörrlåset .....	19		

Ställa in luftfuktigheten (ActiveHumidity) för den nedre vintempereringszonen $\delta-\Delta$ .....	28	Rikta vinkylan .....	53
Möjliga inställningsvärden för luftfuktigheten .....	28	Bygga in vinkylan mellan köksskåp ..	54
Kontrollera den faktiska luftfuktigheten <b>i</b> .....	28	Mått.....	56
SommelierSet .....	28	Elanslutning.....	58
Uttagbar bricka med silikonunderlag .....	29	<b>Information</b> .....	<b>59</b>
Glashållare .....	29	Konformitetsdeklaration.....	59
Flaskpresentatör .....	29	<b>Upphovsrättsliga föreskrifter och licenser</b> .....	<b>60</b>
Flaskbox .....	30		
Tillbehörsbox .....	30		
<b>Anpassa inställningar</b> .....	<b>31</b>		
<b>Rengöring och skötsel</b> .....	<b>36</b>		
Anvisningar för rengöringsmedel.....	36		
Förbereda vinkylan för rengöring.....	36		
Rengöra insidan .....	36		
Byta Active AirClean-filter (kolfilter)	37		
Bekräfta bytet av Active AirClean-filtret .....	38		
Rengöra skåpets front och sidoväggar .....	38		
Rengöra luckans tätning .....	39		
Rengöra ventilationsöppningarna ...	39		
Efter rengöringen .....	39		
Automatisk avfrostning.....	39		
<b>Åtgärda problem</b> .....	<b>40</b>		
Innerbelysning.....	47		
Orsaker till ljud .....	48		
<b>Miele service</b> .....	<b>50</b>		
Få hjälp vid eventuella störningar....	50		
EPREL-databas .....	50		
Garanti .....	50		
<b>Installera</b> .....	<b>51</b>		
Uppställningsplats.....	51		
Ventilationskrav .....	52		
Uppställning av flera skåp .....	52		
Ändra dörrupphängning.....	52		
Installera vinkylan .....	53		

## Säkerhetsanvisningar och varningar

Denna vinkyl uppfyller gällande säkerhetskrav. Felaktig användning kan dock medföra person- och saksador.

Läs bruks- och monteringsanvisningen noga innan du börjar använda vinkylen. Båda innehåller viktig information om inbyggnad, säkerhet, användning och skötsel. På så vis undviker du personsador samt skador på vinkylen.

I enlighet med normen IEC 60335-1 påpekar Miele att det är viktigt att läsa och följa avsnittet om installation av produkten samt säkerhetsanvisningarna och varningarna.

Miele tar inget ansvar för skador som har uppstått på grund av att dessa anvisningar inte har följts.

Spara bruks- och monteringsanvisningen och överlämna den vid eventuellt ägarbyte.

 Risk för att du gör dig illa på glassprickor.

Om vinkylen står uppställd på över 1500 meters höjd kan glaskivan i dörren spricka på grund av förändrat lufttryck. Du kan skära dig illa på vassa glaskanter.

### Användningsområde

► Vinkylen är avsedd att användas i privata hushåll och i hushållsliknande miljöer.

Vinkylen är inte avsedd att användas utomhus.

► Skåpet är endast avsedd att användas i hushåll för förvaring av vin. Skåpet är inte lämplig för infrysning av livsmedel. All annan användning är otillåten.

► Kylan lämpar sig inte för lagring och kylning av mediciner, blodplasma, laborariepreparat och liknande ämnen eller produkter. Vid sådan användning kan de lagrade sakerna/varorna skadas eller förstöras. Vidare är kylan inte lämpad att användas på platser med risk för explosion.

Miele ansvarar inte för skador som har uppkommit till följd av otillåten eller felaktig användning.

## Säkerhetsanvisningar och varningar

---

- ▶ Personer (barn inräknade), som på grund av sina fysiska, sensoriska eller psykiska förmågor, eller på grund av bristande erfarenhet eller okunskap, inte är kapabla att använda vinkylen på ett säkert sätt, måste hållas under uppsikt vid användningen. Dessa personer får endast använda vinkylen utan uppsikt om de har blivit instruerade i hur den ska användas samt förstått vad som kan gå fel.

### Om det finns barn i hemmet

- ▶ Barn under åtta år bör hållas borta från vinkylen. De får endast använda den under uppsikt.
- ▶ Barn från åtta år och uppåt får endast använda vinkylen utan uppsikt under förutsättning att de känner till hur man använder den på ett säkert sätt. Barn måste kunna se och förstå riskerna med en felaktig användning.
- ▶ Barn får inte rengöra eller göra underhåll på kylen utan uppsikt.
- ▶ Håll uppsikt över barn som befinner sig i närheten av vinkylen. Låt inga barn leka med den.
- ▶ Kvävningsrisk. Barn kan under lek linda in sig i förpackningsmaterial (till exempel plastfolie) eller dra det över huvudet och kvävas. Håll därför barn borta från förpackningsmaterial.

### Teknisk säkerhet

- ▶ Tätheten i kretsloppet med köldmedium har kontrollerats. Detta skåp uppfyller gällande säkerhetskrav och EU-riktlinjer.



- ▶ Varning: Brandrisk/brännbara material. Denna symbol finns på kompressorn och informerar om att det finns brännbara material. Ta inte bort detta klistermärke.

## Säkerhetsanvisningar och varningar

---

Köldmediet i skåpet (uppgifter på typskylten) är miljövänligt, men brännbart.

Användningen av detta miljövänliga köldmedium innebär delvis en ökning av driftljuden. Förutom kompressorns driftljud kan det höras ljud när köldmediet strömmar genom kylkretsloppet. Dessa effekter går tyvärr inte att undvika, men har ingen påverkan på vinkylens funktion. Se till att ingen del av kylkretsloppet skadas vid transport och montering/uppställning av vinkyl. Utsprutande köldmedium kan leda till ögonskador och utträdande kylmedel kan antändas.

Vid skador på vinkylen:

- Undvik öppen eld och saker som är lättantändliga.
- Bryt strömmen till vinkylen.
- Vädra rummet där vinkylen står i några minuter.
- Kontakta Miele service.

► Ju mer köldmedium som finns i en vinkyl desto större måste rummet vara där kylan ska stå. Om vinkylen skulle börja läcka kan det hända att det bildas en lättantändlig blandning av gas och luft. Per 8 g köldmedium måste rummet vara minst 1 m<sup>3</sup> stort. Mängden köldmedium står på typskylten på insidan av vinkylen.

► Anslutningsinformationen (säkring, frekvens och spänning) på typskylten måste absolut överensstämma med elnätets för att undvika skador på vinkylen.

Jämför denna information före anslutning. Rådfråga en elektriker vid tveksamhet.

► Elsäkerheten för vinkylen kan endast garanteras om den är ansluten till en jordad säkerhetsbrytare. Det är mycket viktigt att denna grundläggande säkerhetsfunktion finns.

Låt en elektriker kontrollera elinstallationen i tveksamma fall.

► Det är möjligt att tidvis eller permanent använda en fristående eller icke nätsynkron energiförsörjningsenhet (till exempel fristående elnätverk, backupsystem). Driften förutsätter att energiförsörjningsenheten följer föreskrifterna enligt EN 50160 eller liknande.

De skyddsåtgärder som ska tas på uppställningsplatsen och i denna Miele-produkt vad gäller funktion och arbetssätt måste även säkerställas i fristående respektive icke nätsynkron drift. Vid behov ska åtgärderna ersättas med likvärdiga åtgärder i installationen. Exempelvis enligt det som står i aktuell publicering från VDE-AR-E 2510-2.

► Väggtuttaget får inte ligga direkt bakom vinkylen. Det måste vara lätt tillgängligt för att kontakten i nödfall ska kunna dras ut snabbt.

## Säkerhetsanvisningar och varningar

---

- ▶ Om nätanslutningskabeln är skadad ska du omedelbart bryta strömmen till vinkyl. Kontakta Miele service.
- ▶ En skadad anslutningskabel får bara ersättas med en speciell anslutningskabel av samma modell (kan beställas på Miele's hemsida eller hos Miele service). Av säkerhetsskäl får kabeln bara bytas av en behörig fackman eller av Miele service.
- ▶ Grenuttag eller förlängningskablar uppfyller inte den nödvändiga säkerheten (brandfara). Anslut inte kylan till elnätet med hjälp av sådana.
- ▶ Om spänningsförande delar eller nätanslutningskabeln kommer i kontakt med fukt kan det orsaka kortslutning. Ta därför inte kylan i bruk på platser där exempelvis mycket fukt och stänk kan förekomma (till exempel garage, tvättstugor och så vidare).
- ▶ Vinkylen får inte användas på uppställningsplatser som inte är fasta (till exempel båtar).
- ▶ En skadad vinkyl kan vara en fara för din säkerhet. Kontrollera att den inte har några synliga skador. Ta aldrig en skadad vinkyl i drift.
- ▶ Vinkylen är inte avsedd att användas som inbyggnadsprodukt.
- ▶ Vid installation, underhållsarbeten och reparationer måste vinkylen vara spänningsfri. Det är den endast i något av följande fall:
  - När säkringarna är fränslagna.
  - När skruvsäkringarna är helt utskruvade.
  - När anslutningskabeln är utdragen ur eluttaget. Dra i stickproppen, inte i anslutningskabeln, för att bryta strömmen.
- ▶ Ej fackmässigt utförda installations- och underhållsarbeten eller reparationer kan innebära allvarlig fara för användaren, för vilket tillverkaren inte tar något ansvar. Installations- och underhållsarbeten och reparationer får bara utföras av Miele service eller en behörig fackman.
- ▶ Garantin upphör att gälla om vinkylen inte repareras av en behörig fackman eller av Miele service.
- ▶ Vi rekommenderar att trasiga komponenter byts ut mot originalreservdelar. Om originalreservdelar används garanterar Miele att alla säkerhetskrav uppfylls och att garantin gäller.

## Säkerhetsanvisningar och varningar

---

► Denna vinkyl är på grund av speciella krav (som till exempel temperatur, fukt, kemisk beständighet, reptålighet och vibration) utrustad med en speciallampa. Denna lampa får bara användas för det avsedda ändamålet. Den är inte anpassad för vanlig rumsbelysning. Lampan får bara bytas av Miele service eller en behörig elektriker. Denna vinkyl har flera ljuskällor med minst energieffektivitetsklass G.

### Korrekt installation

- Vid omhängning av dörren (om detta krävs) ska instruktionerna i monteringsanvisningen följas.
- Använd alltid skyddshandskar vid transport, byte av dörrgångjärn och uppställning av vinkyl.
- Vinkylen är mycket tung och kan tippa framåt när dörren/dörrarna är öppna/öppna:
  - Transportera eller flytta vinkylen med minst två personer.
  - Byt vinkylens dörrgångjärn tillsammans med minst två personer.
  - Ställ upp vinkylen med minst två personer.
  - Lämna aldrig vinkylen oövervakad under installationen.

### Användning

- Beroende på vinkylens klimatklass får vissa fastställda rumstemperaturer inte över- eller underskridas. Klimatklassen framgår av typskylten på vinkylens insida. En lägre omgivande temperatur medför att kompressorn står stilla längre stunder, vilket gör att vinkylen eventuellt inte kan hålla nödvändig temperatur.
- Ventilationsöppningarna får inte täckas för eller blockeras. En god ventilation kan då inte längre garanteras. Energiförbrukningen ökar och skador på komponenter kan inte uteslutas.
- Skaderisk på grund av livsmedel som innehåller fett eller olja. Om fett- eller oljehaltiga livsmedel förvaras i vinkyl, se till att det fett eller den olja som eventuellt rinner ut inte kommer i kontakt med vinkylens plastdelar. Då kan spänningssprickor i plasten bildas som kan leda till att plasten spricker helt.
- Brand- och explosionsrisk på grund av lättantändliga gasblandningar. Förvara inga explosiva ämnen eller produkter med brännbara drivgaser (till exempel sprayburkar) i vinkyl. Antändbara gasblandningar kan antändas av elektriska komponenter. På sådana sprayburkar finns en beskrivning av innehållet eller en eldsymbol. Utträdande gaser kan antändas av elektriska komponenter.

► Explosionsrisk. Använd inga elektriska maskiner i vinkylen. Det kan leda till att det uppstår gnistor.

## Tillbehör och reservdelar

► Vi rekommenderar att du använder originaltillbehör från Miele. Om ej godkända tillbehör används gäller inte längre garanti och/eller produktansvar och Miele kan inte längre garantera att säkerhetsbestämmelserna uppfylls.

► Mieles originalreservdelar sparas i minst 10 år och upp till 15 år efter att vinkylens modellserie har utgått.

## Rengöring och skötsel

► Behandla aldrig tätningarna med olja eller fett. De blir då porösa med tiden.

► Ångan i en ångrengörare kan tränga fram till spänningsledande delar och orsaka kortslutning.

Använd därför aldrig ångrengörare vid rengöring.

► Varning. Använd inga mekaniska hjälpmedel eller andra hjälpmedel som inte rekommenderats av tillverkaren för att påskynda avfrostningen.

► Spetsiga och vassa föremål skadar kylslingorna och vinkylen slutar fungera. Använd därför aldrig spetsiga eller vassa föremål för att

- ta bort isskikt
- ta bort till exempel etiketter.

## Transport

► Transportera alltid vinkylen stående och i transportförpackningen för att den inte ska skadas.

► Risk för person- och sakskador. Var alltid två när ni transporterar och flyttar vinkylen eftersom den är mycket tung.

## Hantering av uttjänat skåp

► Lekande barn kan stänga in sig och vinkylen och kvävas.

- Demontera dörren.
- Lämna hyllplanen i vinkylen så att barn inte kan klättra in i den.
- I vinkylar med dörrlås förhindras att barn som leker kan råka låsa in sig och utsättas för livsfara.

## Säkerhetsanvisningar och varningar

---

► Risk för elektriska stötar!

- Skilj stickkontakten från nätkabeln.
- Skilj nätkabeln från den uttjänade produkten.

Avfallshantera stickkontakten och nätkabeln separat från den uttjänade produkten.

► Se vid avfallshanteringen till att vinkylen inte står i närheten av bensen eller andra brännbara gaser och vätskor.

► Brandrisk på grund av olja eller kylmedel som läcker ut.

Köldmediet och oljan som används i detta skåp är brännbart. Köldmedium eller olja som läcker ut kan antändas om koncentration är hög och det kommer i kontakt med en extern värmekälla.

Kontrollera att kylkretsloppet inte skadas under avfallshanteringen. Detta förhindrar att köldmedium (uppgifter på typskylten) och olja läcker ut okontrollerat.

► Utsprutande köldmedium kan leda till ögonskador. Skada inga delar av skåpets kylsystem genom att exempelvis

- sticka hål på förångarens kylmedelskanaler
- bryta av rörledning
- skrapa av ytbeläggningar.

### Symbol på kompressorn (beroende på modell)

Denna anvisning har endast betydelse vid återvinning. Vid normal drift är det ingen fara!



► Oljan i kompressorn kan vara dödlig om man sväljer den eller om den kommer ner i luftvägarna.

## Transportförpackning

Förpackningen skyddar maskinen mot transportskador. Förpackningsmaterialen är valda med hänsyn till miljön och är därför återvinningsbara.

Förpackning/emballage som återförs till materialkretsloppet innebär minskad råvaruförbrukning. Lämna till materialspecifika återvinningscentraler om möjligt. Din Miele-återförsäljare kan ta tillbaka förpackningen.

## Hantering av uttjänt maskin

Uttjänade elektriska och elektroniska produkter innehåller i många fall material som kan återanvändas. Men de innehåller även skadliga ämnen som är nödvändiga beståndsdelar för produkternas funktion och säkerhet. Om sådana ämnen hamnar i hushållsavfallet eller hanteras på fel sätt kan det medföra skador på människors hälsa och på miljön. Kasta därför på inga villkor den uttjänade produkten i hushållsavfallet.



Se till att skåpet inte skadas innan det lämnas in för miljövänligt omhändertagande.

På detta sätt säkerställs att köldmediet i skåpet och oljan i kompressorn inte läcker ut.

Lämna in uttjänade elektriska och elektroniska produkter till en återvinningsstation. Du är själv ansvarig för att radera eventuella personliga uppgifter som kan stå på maskinen. Du har en lagstadgad skyldighet att plocka ur gamla batterier och lampor som inte sitter fast i produkten. Ta dem till ett lämpligt uppsamlingsställe, där de kan lämnas in. Se till att den uttjänade produkten förvaras barnsäkert tills den lämnas in för omhändertagande.

# Hållbarhet och miljöskydd

---

## Så här sparar du energi ...

- Uppställningsplats** Vi högre omgivande temperaturer behöver vinkylen kyla oftare och förbrukar därmed mer energi. Tänk därför på följande:
- Ställ vinkylen på en plats med god ventilation.
  - Ställ inte vinkylen bredvid en värmekälla (element och/eller häll).
  - Skydda vinkylen från direkt solljus.
  - Se till att ha en optimal omgivande temperatur på cirka 20 °C.
  - Håll ventilationsöppningarna fria och rengör dem regelbundet från damm.
- Temperaturinställning** Ju kallare temperatur, desto högre energiförbrukning! Följande inställningar rekommenderas:
- +12 till +14 °C.
- Användning** Den tillförda värmen och en begränsad luftcirkulation gör att energiförbrukningen ökar. Tänk därför på följande:
- Låt aldrig vinkylens dörr stå öppen längre stunder. Om du har en tydlig struktur på dina vinflaskor så hittar du dem snabbare.
  - Stäng alltid dörren helt när den har varit öppen.
  - Håll hyllplanen placerade som vid leverans.
  - För att luftcirkulationen ska fungera bör hyllplanen inte vara överfyllda.
  - Håll ventilationsöppningarna i vinkylen fria.
  - Håll ett avstånd på 25 mm mellan skåpets baksida och väggen.

## Produktbeskrivning

### Översikt

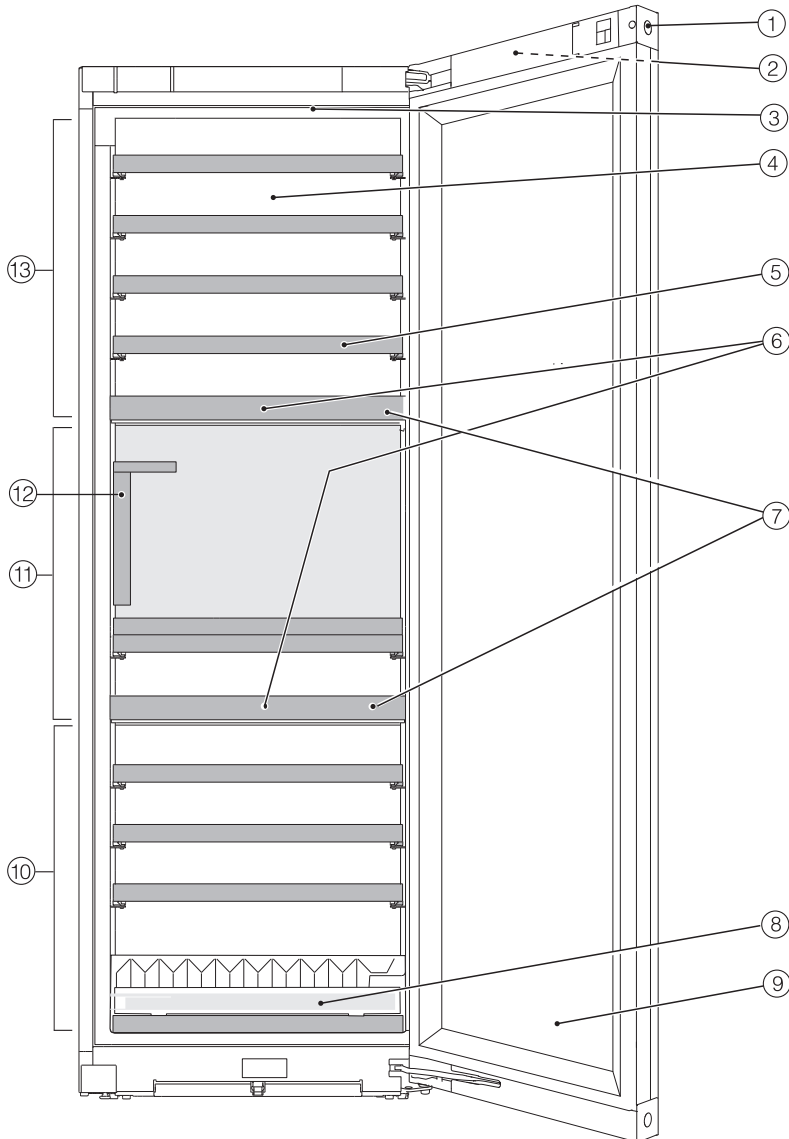

# Produktbeskrivning



---

- ① Dörrlås
- ② Display på utsidan av vinkylens dörr
- ③ Innerbelysning och presentationsbelysning  (i alla vintempereringszoner)
- ④ Torr bakvägg för att förhindra kondensat
- ⑤ Trähyllor med lister att skriva på (FlexiFrames med Noteboard)
- ⑥ Kolfilter: Active AirClean-filtret sitter bakom de skrivbara listerna (noteboards).
- ⑦ Temperaturavdelare mellan vintempereringszonerna: Olika vinsorter kan lagras samtidigt med olika temperaturer.
- ⑧ Staplingsstöd för en optimal förvaring av flaskor
- ⑨ Glasdörr: Det UV-beständiga skyddsglasat skyddar vinet mot skadliga UV-strålar.
- ⑩ Nedre vintempereringszon med inställning av luftfuktighet (ActiveHumidity) för långvarig lagring
- ⑪ Vintempereringszon i mitten
- ⑫ SommelierSet med:  
glashållare,  
uttagbar bricka,  
flaskpresentatör,  
flask- och tillbehörsbox (med lock och pennhållare)
- ⑬ Övre vintempereringszon

## Display

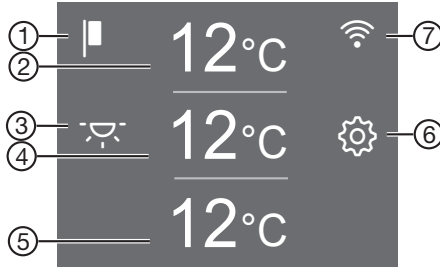
Displayen kan repas av spetsiga eller vassa föremål som exempelvis pennor.  
Rör displayen endast med fingrarna.  
Om du har kalla fingrar kan det hända att displayen inte reagerar.





- ① Visning demoläge  
(visas bara om funktionen Demoläge har aktiverats)
- ② Temperaturdisplay för den övre vintempereringszonen och touchknapp för inställning av temperaturen
- ③ Touchknapp presentationsbelysning   
för att tända och släcka belysningen inuti vinkylan när dörren är stängd (stämningbelysning)
- ④ Temperaturdisplay för vintempereringszonen i mitten och touchknapp för inställning av temperaturen
- ⑤ Temperaturdisplay för den nedre vintempereringszonen och touchknapp för inställning av temperatur och luftfuktighet (ActiveHumidity)
- ⑥ Touchknapp inställningsläge   
för val av olika funktioner i inställningsläget
- ⑦ Visa anslutningsstatus  
(endast synlig om nätverk har upprättats)

# Produktbeskrivning

## Inställningsläge

### Presentationsbelysning

Om du vill att vinflaskorna ska presenteras även när dörren är stängd kan innerbelysningen ställas in så att den lyser även vid stängd dörr.

Presentationsbelysningen tänds och släcks med touchknappen  i displayen. När presentationsbelysningen är tänd lyser touchknappen  orange.

Presentationsbelysningen kan ställas in eller stängas av separat för varje enskild vintempereringszon (se avsnittet “Anpassa inställningar”).

### Spärrfunktion /

När spärrfunktionen aktiveras skyddas skåpet mot oavsiktlig inkoppling och mot oönskade ändringar, till exempel av barn.

Om du till exempel bara kort vill ändra temperatur kan du avaktivera spärrfunktionen en kortare stund (se avsnittet “Anpassa inställningar”).

### Stänga av vinkylen (alla vintempereringszoner tillsammans)

Se avsnittet “Idrifttagning”, “Stänga av vinkylen”.

### Sabbatläge

Vinkylen har ett sabbatläge som understödjer religiösa seder och bruk (se avsnittet “Anpassa inställningar”).

Vid aktiverat sabbatläge avaktiveras följande funktioner tillfälligt:

- innerbelysningen vid öppen dörr,
- presentationsbelysningen när dörren är stängd,
- displayen,
- alla akustiska och optiska signaler,

- en aktiv wifi-anslutning,
- påminnelser (till exempel indikeringen för Active AirClean-filtret). Inställt tidsintervall stoppas.

Alla andra funktioner som tidigare har aktiverats fortsätter att vara aktiva.

När sabbatläget är aktiverat går det inte att göra några inställningar för vinkylen.

### Information om sabbatläget

Du kan öppna Sabbat-läget här.

### Tid för aktivering av dörrlarmet

Här kan du ställa in tiden för aktivering av dörrlarmet efter dörren har öppnats.

### Nätanslutning

Här kan du göra nätuppkopplingen för första gången, aktivera eller avaktivera wifi eller återställa nätverkskonfigurationen (se avsnittet “Anpassa inställningar”).

### Knappljud

Här kan du aktivera eller avaktivera knappljudet (se avsnittet “Anpassa inställningar”).

### Varnings- och ljudsignaler /

Du kan ändra ljudstyrkan för varnings- och ljudsignaler (till exempel ett dörrlarm eller felmeddelande). Om du blir störd av varnings- och ljudsignalerna kan du även stänga av dem helt (se avsnittet “Anpassa inställningar”).

### Displayens ljusstyrka

Här kan du anpassa displayens ljusstyrka efter ljusförhållandena i omgivningen (se avsnittet “Anpassa inställningar”).

## Temperaturenhet °C/°F

Här kan du ställa in önskad temperaturenhet (°Celsius eller °Fahrenheit) (se avsnittet “Anpassa inställningar”).

## Demoläge

Här kan du avaktivera demoläget om det är aktiverat (i displayen visas ) (se avsnittet “Anpassa inställningar”).

Med demoläget kan vinkylens presenteras i butik utan aktiverad kylning. För privat bruk behöver du inte denna inställning.

## Fabriksinställningar

Här kan du återställa alla vinkylens inställningar till fabriksinställning (se avsnittet “Anpassa inställningar”).

**Tips!** Återställ vinkylens inställningar innan du lämnar in den för återvinning, säljer den eller tar en använd vinkyl i drift. Då återställs även nätverkskonfigurationen vilket tar bort alla personliga uppgifter från vinkylens. Den tidigare ägaren har då inte längre åtkomst till vinkylens.

## Information om vinkylens

Här kan du ta fram modellbeteckning och tillverkningsnummer till din vinkyl.

Ha denna produktinformation tillgänglig:

- för installation av vinkylens i ditt lokala wifi-nätverk (se avsnittet “Anpassa inställningar – Ställa in Miele@home första gången”).
- för att meddela Miele service om en störning (se avsnittet “Miele service”).
- för kontroll av information i EPREL-databasen (se avsnittet “Miele service”).

## Active AirClean-filterindikering

Luften filtreras i Active AirClean-filtren och ser till att bara fräsch, damm- och luktfri doft hamnar i vinkylens.

Indikeringen för Active AirClean-filtret  i displayen påminner dig cirka var 12:e månad om att byta Active AirClean-filtret (se avsnittet “Rengöring och skötsel”, “Byta Active AirClean-filter (kolfilter)”).

Här kan du aktivera eller avaktivera indikeringen för Active AirClean-filtret  (se avsnittet “Anpassa inställningar”).

# Produktbeskrivning

## Nätanslutning

Din vinkyl är utrustad med en integrerad wifi-modul. Med wifi-modulen kan du ansluta till ditt lokala nätverk och använda Miele-appen på en mobil enhet.

När din vinkyl har anslutits via wifi återupprättas anslutningen automatiskt varje gång du slår på den igen.

Kontrollera att signalen från ditt nätverk är tillräckligt stark på vinkylens uppställningsplats.

När du ansluter vinkylen till ditt wifi-nätverk höjs energiförbrukningen, även om vinkylen är avstängd.

## Smarta tillvalsfunktioner via Miele-appen\*

Uppkoppling via Miele-appen ger dig tillgång till många smarta tillvalsfunktioner, till exempel:

- Visa statusinformation
- Använda ytterligare praktiska funktioner
- Hålla vinkylen uppdaterad med den senaste Miele-versionen via programvaruuppdateringar



Du hittar mer information om de smarta tillvalsfunktionerna på Miele's hemsida, i Apple App Store® eller i Google Play Store™.

\* Extra digitalt erbjudande från Miele & Cie. KG. Funktionsutbudet kan variera beroende på modell och land. Du måste godkänna de allmänna villkoren och sekretesspolicyen för Miele's digitala produkter och tjänster i Miele-appen. Miele förbehåller sig rätten att när som helst ändra eller avbryta de digitala erbjudandena.

## Säkerhet

### Temperaturlarm

Vinkylen är utrustad med ett temperaturlarm så att temperaturen i den inte kan stiga eller sjunka obemärkt och därmed skada vinet.

Om temperaturen blir för hög eller för låg så visas   lysande rött i respektive temperaturvisning.

Dessutom hörs en varningssignal tills larmläget avslutas eller tills varningssignalen stängs av i förtid.

Den inställda temperaturen avgör vad som räknas som för hög eller för låg temperatur.

Ljud- och ljussignalen aktiveras i följande situationer:



- Om du sorterar och tar ut vinflaskor och det strömmar in för mycket varm luft i vinkylen.
- Om en större mängd vinflaskor läggs in i vinkylen.
- Om ett strömavbrott uppstår.
- Vinkylen är defekt.

### Stänga av temperaturlarmet i förtid

Innan du stänger av temperaturlarmet ska du undersöka och åtgärda orsaken till larmet.

Om du skulle bli störd av varningssignalen kan du stänga av den tidigare.

■ Tryck på  .



  släcks och varningssignalen tystnar.



I temperaturvisningen för aktuell vintempereringszon blinkar den högsta temperaturen som har uppnåtts i vintempe-

reringszonen i cirka 1 minut. Sedan växlar temperaturvisningen till den aktuella temperaturen i vintempereringszonen.

## Dörrlarm



Vinkylen är utrustad med ett dörrlarm för att undvika energiförlust om dörren skulle stå öppen och för att skydda de kylda vinflaskorna mot temperaturväxlingar.



Om dörren står öppen en längre tid visas   lysande gult i displayen. Det hörs även en varningssignal och innerbelysningen lyser blinkande.

Tiden fram till dörrlarmet kan ändras (se "Anpassa inställningar", avsnitt "Ändra tiden för aktivering av dörrlarm "). Det akustiska dörrlarmet kan också stängas av (se avsnittet "Anpassa inställningar" "Ändra ljudet för varnings- och andra ljudsignaler / ").

Så snart skåpdörren stängs, tystnar varningssignalen och   i displayen släcks.

## Stänga av larmet i förtid

- Tryck på symbolen  .

Varningssignalen tystnar, symbolen   släcks och innerbelysningen lyser konstant.

Om inte dörren stängs så hörs dörrlarmet igen efter cirka en minut.

## Använda dörrlåset

Det mekaniska dörrlåset skyddar dina viner mot obehörig åtkomst.

## Låsa och låsa upp vinkylen

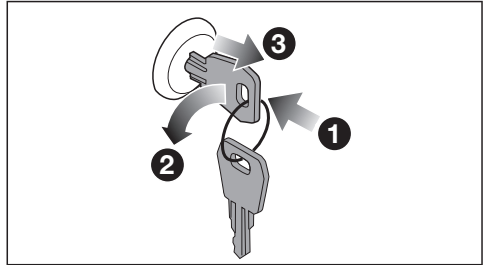

- Sätt in nyckeln i låset **1** på vinkylens dörr.
- Så här låser du dörren: Tryck in dörrlåset och vrid nyckeln 90° moturs **2**.
- Dra ut nyckeln **3** och lägg den på ett säkert ställe.
- Så här låser du upp dörren: Sätt in nyckeln i dörrlåset, tryck in låset och vrid nyckeln 90° medurs.

# Produktbeskrivning

## Ändra inredningen

### Ta ut och sätta tillbaka hyllorna

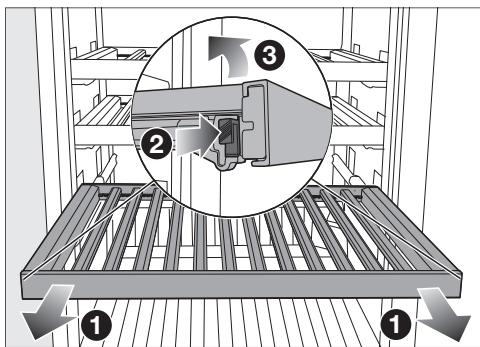

- Dra ut trähyllan rakt utåt så långt det går **1**.
- Tryck samtidigt på spärrarna på båda sidor av hyllplanet **2** och lyft av hyllplanet uppåt **3**.
- För att sätta tillbaka trähyllan, sätter du den först baktill på de utdragna skenorna så att den sitter fast.
- Tryck ner hyllplanet på de utdragbara skenorna i det främre området så att spärrarna hakar i.

 Risk för att du gör dig illa på vinflaskor som ramlar ner.

Det kan hända att vinflaskor sitter fast lite under trähyllorna och att de då ramlar ut när hyllorna dras ut.

Dra alltid ut trähyllorna långsamt och försiktigt.

 Risk för skada på grund av glassplitter.

Utstickande trähyllor och vinflaskor kan leda till skador på glasdörren, ifall den stängs i detta tillstånd.

Se till att trähyllor och vinflaskor inte sticker ut!

### Anpassa trähyllan (FlexiFrame) till flaskornas storlek



- Du kan flytta eller ta bort enskilda träribbor i trähyllan efter behov.

På så vis kan du anpassa trähyllan flexibelt till storleken på dina vinflaskor.

# Produktbeskrivning

## Maximal lagringskapacitet

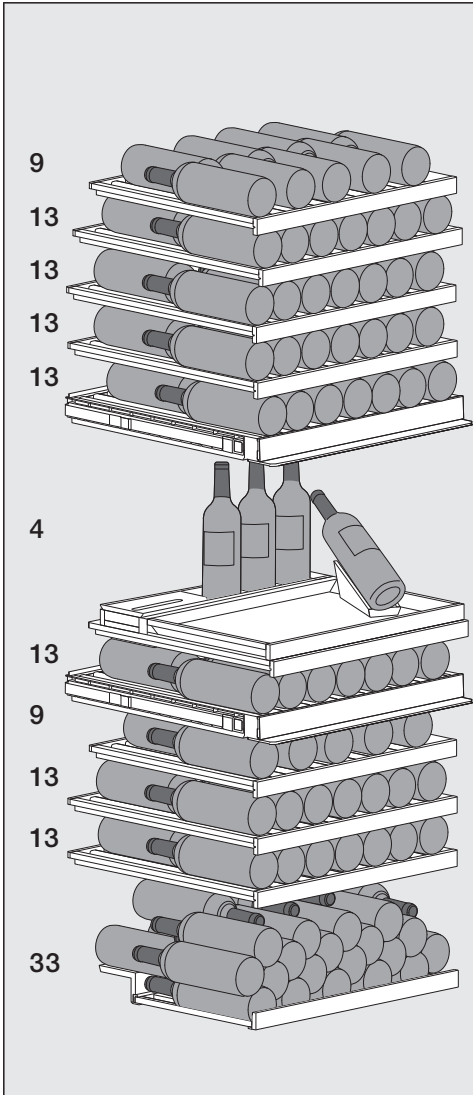

- 61 flaskor i den övre vintempereringszon
- 17 flaskor i vintempereringszonen i mitten (varav 3 flaskor i flaskboxen, 1 flaska i flaskpresentatören)
- 68 flaskor i den nedre vintempereringszonen (varav 33 flaskor staplat på staplingshjälpen på den nedre trähyllan)

## Maximal belastning på trähyllorna

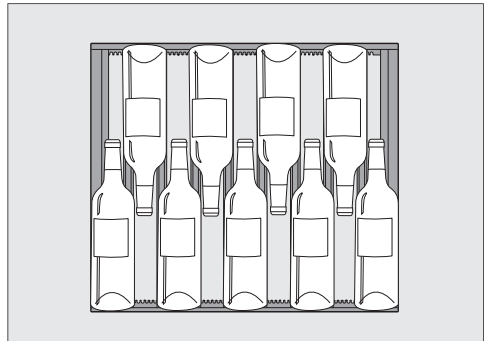

Placering av 9 flaskor på de övre trähyllorna i den övre och nedre vintempereringszonen

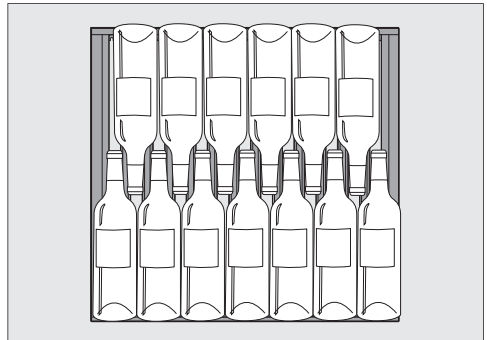

Placering av 13 flaskor på övriga trähyllor

Totalt kan maximalt 146 flaskor (0,75 liters Bordeauxflaskor) lagras i vinkylen.

# Produktbeskrivning

⚠ Skaderisk på grund av överbelastning.

Om den maximalt rekommenderade belastningen överskrids kan hyllplanen skadas.

Varje trähylla får belastas med maximalt 25 kg

Undvik att stapla vinflaskorna på trähyllorna.

## Maximal last med staplingshjälpen

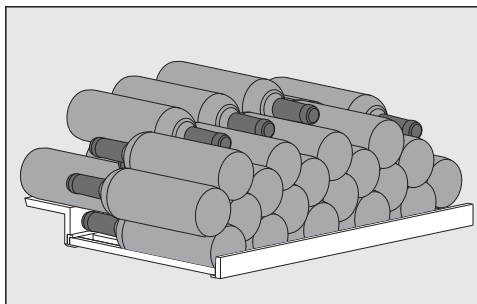

Placera de 33 vinflaskorna på staplingshjälpen

## Skriwa på hyllornas lister (noteboards)

För att enklare veta vad du har för vinsorter i kyllen kan du skriva vinnamnen på listerna på trähyllornas noteboards.

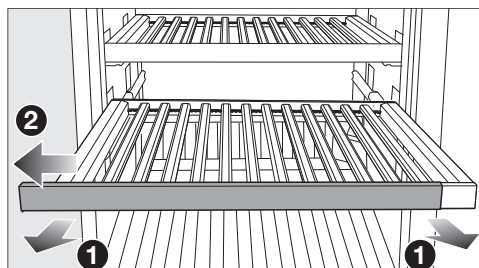

- Dra ut trähyllan en bit rakt utåt ①.
- Dra loss aktuell noteboard åt sidan från trähyllan ②.
- Med en fuktig trasa kan du ta bort skrift.

⚠ Skaderisk på grund av olämpligt rengöringsmedel.

Listernas ytskikt skadas om de rengörs med ett rengöringsmedel.

Rengör bara hyllornas noteboards med vanligt vatten.

- Använd den medföljande kritan när du skriver på en noteboard.  
Vi rekommenderar följande produkter att skriva med:

- ritpennor  
med flytande krita som edding 4095 window marker
- traditionella tavelkritor

⚠ Risk för skador om felaktiga produkter används att skriva med.

Skriv aldrig på en noteboard med bläckpennor, färgpennor, blyertspennor, korrigeringspennor, vaxkritor, oljekritor, filtpennor (som till exempel permanenta tuschpennor, överstrykningspennor, märkpennor och så vidare). Dessa är svåra att ta bort eller kan inte tas bort alls från listerna.

Använd bara rekommenderade produkter till att skriva på en noteboard för att vara säker på att de är lätta att torka bort.



- Dra loss aktuell noteboard från sidan på trähyllan.

## Medföljande tillbehör

### Nyckel för att låsa vinkylens dörr

#### Active AirClean-filter

Active AirClean-filter sørjer for et optimalt luftutbyte mellom vintempereringszonerna och på så vis också for en hög luftkvalitet.

#### Krita

Använd den medföljande kritan för att skriva på hyllplanens noteboards. För att enklare veta vad du har för vinsorter i kyllen kan du skriva på hyllornas noteboards.

## Extra tillbehör

På Miele's hemsida eller hos din återförsäljare kan du köpa produkter som är speciellt utformade för vinkyllen, till exempel maskinrengöringsmedel och tillbehör.

Du kan komma till Miele's hemsida via följande QR-kod:

# Idrifttagning

## Innan den första användningen



- Ta bort allt förpackningsmaterial och all skyddplast.
- Rengör skåpet invändigt och även alla tillbehör (se avsnittet “Rengöring och skötsel”).

## Ansluta vinkylen

- Anslut vinkylen till elnätet som det beskrivs i avsnittet “Installera”, “Elanslutning”.

I displayen visas först Miele, sedan .





## Aktivera kolfilter (Active AirClean Filter)

- Aktivera indikeringen för Active AirClean-filtret  (se avsnittet “Anpassa inställningar”, “Aktivera Active AirClean-filterindikeringen ”).

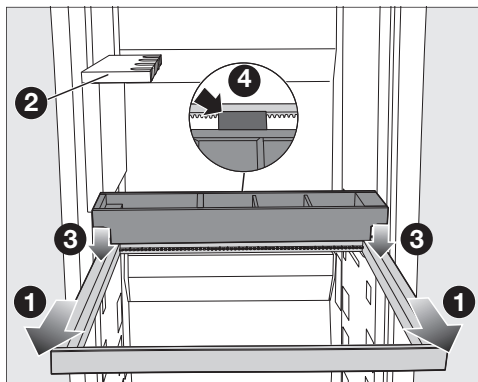

## Göra i ordning SommelierSetet

Sätt tillbaka alla SommelierSet-delarna i följande ordningsföljd i vinkylen. Glashållaren  är redan monterad i vinkylen från fabrik.

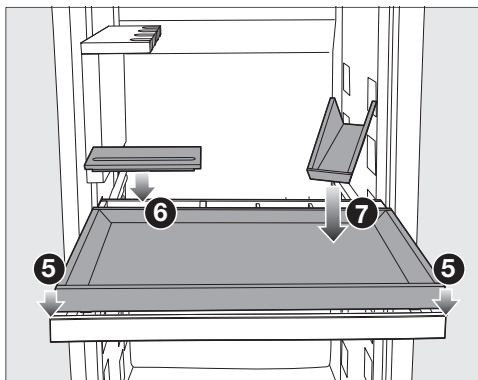

- Dra ut träramen  under glashållaren  helt.
- Sätt flaskboxen uppifrån på träramen , så att avståndshållaren ligger på flaskboxen bak på träramen .



- Sätt plattan  uppifrån i träramen.
- Sätt locket på tillbehörsboxen .
- Ställ flaskpresentatören på brickan .

## Placera ribborna på trähyllorna

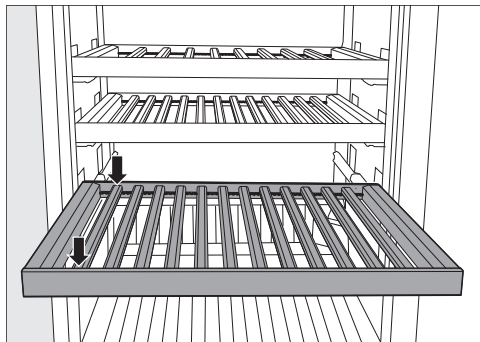

- Placera ribborna med samma avstånd på trähyllorna och sätt fast ribborna i dessa positioner.

På detta sätt utnyttjar du trähyllorna maximalt för dina flaskor (flaskform: 0,75 l Bordeaux-flaska).

## Ställa in staplingshjälpen

Genom att använda staplingshjälpen utnyttjar du den nedre vintempereringszonens kapacitet maximalt.

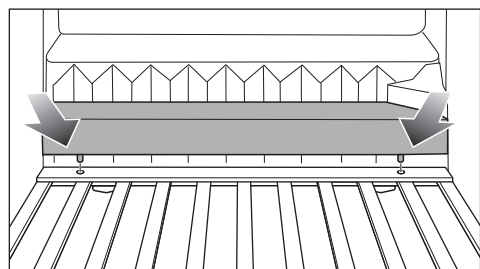

- Lägga staplingshjälpen bakom den nedre trähyllan.
- Sätt fast staplingshjälpens fötter i hållarna på höger och vänster sida.

## Starta vinkylen



- Tryck på  i displayen.

Om det tar för lång tid innan displayen rörs växlar den till energisparläge och blir svart.

Vinkylen börjar kylas ner och innerbelysningen tänds när du öppnar dörren.

Beroende på omgivande temperatur och inställning kan det dröja några timmar tills de önskade temperaturerna i aktuella vintempereringszoner har uppnåtts och visas i displayen.

## Stänga av vinkylen

- Tryck på .
- Dra åt höger eller vänster över displayen tills  visas i mitten.
- Tryck på .

Kylningen och innerbelysningen är avstängda.

I displayen visas .

Observera: Vinkylen är inte skild från elnätet när den stängs av.

## Om skåpet ska stå oanvänt under en längre tid

Om vinkylen är avstängd en längre tid men inte är rengjord kan det bildas mögel om dörren är stängd. Rengör alltid vinkylen.

Om vinkylen inte ska användas under en längre tid:

- Stäng av vinkylen.
- Dra ut stickproppen eller skruva ur säkringen.
- Rengör vinkylen och låt den stå öppen för att den ska luftas tillräckligt och för att undvika att det börjar lukta.

# Idrifttagning

## Förutsättningar för nätverksuppkoppling

Observera följande krav för nätverksuppkoppling:

1. Ett lokalt nätverk finns tillgängligt på uppställningsplatsen.  
Ha wifi-lösenordet redo.
2. Miele-appen är tillgänglig på en mobil enhet.
3. Du har ett användarkonto i Miele-appen.

## Appen Miele

Appen Miele kan laddas ner utan kostnad från App Store® eller Google Play™.



## Nätuppkoppling för första gången

- Tryck på symbolen ⚙️.
- Dra åt höger eller vänster över displayen tills symbolen @ visas i mitten.
- Tryck på symbolen @.
- Tryck på önskad anslutningsmetod (APP eller WPS).

Efter inloggningen visar displayen symbolen 📶.

Om det inte gick att upprätta en anslutning visas symbolen ⊗ i displayen.

- Starta då om hela processen.
- För att lämna detta inställningsläge trycker du på symbolen ↶.

## Utföra Scan & Connect

- Skanna QR-koden.

När du har installerat Miele-appen och har ett användarkonto så leds du direkt till nätanslutningen.

Om du ännu inte har installerat Miele-appen leds du till Apple App Store® eller Google Play Store™.

- Installera Miele-appen och skapa ett användarkonto.
- Skanna QR-koden igen.



Miele-appen guidar dig genom installationen.



## Ställa in temperatur i vintempereringszonerna

Du kan ställa in temperaturen i de tre zonerna oberoende av varandra.

Om vinerna ska lagras en längre tid rekommenderas en temperatur mellan 12 och 14 °C.

- Tryck på den temperaturvisning för den vintempereringszon du vill ställa in temperaturen för.
- **Nedre vintempereringszonen:** Tryck på .
- Dra åt höger eller vänster över displayen tills önskad temperatur visas i mitten.
- Tryck på önskad temperatur för att bekräfta.
- För att lämna detta inställningsläge trycker du på .

Temperaturvisningen växlar åter till den faktiska vintempereringszonen som råder för tillfället i vintempereringszonen.

Temperaturen i vinkylan ökar:

- ju oftare dörren öppnas och ju längre tid den står öppen
- ju fler vinflaskor som lagras
- ju varmare de nyligen inlagda vinflaskorna är
- desto högre är omgivningstemperaturen i vinkylan. Beroende på vinkylens klimatklass får vissa fastställda rumstemperaturer inte över- eller underskridas.

## Möjliga inställningsvärden för temperaturen

Temperaturen kan ställas in från 5 till 20 °C i alla vintempereringszonerna.

## Temperaturvisning vintempereringszoner

I displayen visas vid normal drift den **faktiska medeltemperaturen** som råder för tillfället i vintempereringszonen.

Beroende på temperaturen i rummet där vinkylan står och beroende på inställning kan det dröja några timmar tills den önskade temperaturen har uppnåtts och visas i displayen.

# Användning

## Ställa in luftfuktigheten (ActiveHumidity) för den nedre vintempereringszonen ◦...Δ

För att inställningen av luftfuktigheten ska fungera optimalt krävs en omgivande temperatur på mellan 19 till 28 °C.

- Tryck på temperaturvisningen för den nedre vintempereringszonen i displayen.
- Dra åt vänster över displayen tills ◦...Δ visas i mitten.
- Tryck på ◦...Δ.
- Dra åt höger eller vänster över displayen tills önskad luftfuktighet (Δ, ΔΔ, ΔΔΔ) visas i mitten.
- Tryck på önskad inställning för att bekräfta.
- För att lämna detta inställningsläge trycker du på ↵.

Beroende på temperaturen i rummet där vinkylan står och inställd luftfuktighet kan det dröja några dagar tills den faktiska luftfuktigheten har uppnåtts.

## Möjliga inställningsvärden för luftfuktigheten

Du kan ställa in luftfuktigheten på 3 olika nivåer efter dina egna behov och önskemål.

- Δ: Låg luftfuktighet
- ΔΔ: Medelfuktighet
- ΔΔΔ: Hög luftfuktighet

Tänk på att energiförbrukningen ökar något om luftfuktigheten höjs.

Om du lagrar vinflaskor med naturkorkar under en längre tid i den nedre vintempereringszonen så rekommenderar vi att du ställer in en medelhög luftfuktighet ΔΔ.

## Kontrollera den faktiska luftfuktigheten **i**

Beroende på temperaturen i rummet där vinkylan står och inställd luftfuktighet kan det dröja några dagar tills den faktiska luftfuktigheten har uppnåtts.

- Tryck på temperaturvisningen för den nedre vintempereringszonen i displayen.
- Dra åt vänster över displayen tills ◦...Δ visas i mitten.
- Tryck på **i**.

I displayen visas den **faktiska luftfuktigheten** som råder för tillfället i den nedre vintempereringszonen (värdet fastställs under cirka 2 timmar).

- För att lämna indikeringen trycker du på ✓.

## SommelierSet

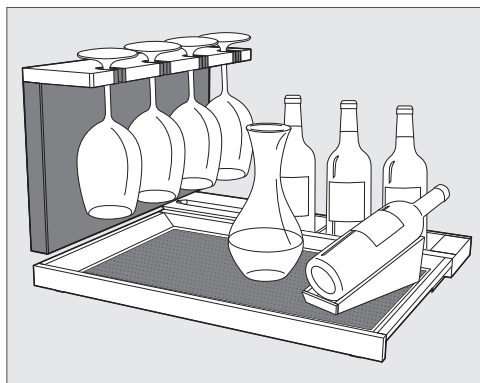

Med ditt SommelierSet kan du förbereda dina viner redan i vinkylen. Du kan förvara vinglas och tillbehör där, dekantera vinet och även förvara öppna flaskor i vinkylen.

## Uttagbar bricka med silikonunderlag

Delarna av trä din vinkyl är obehandlade, känsliga och inte skyddade mot yttre påverkan.

Det bästa är att alltid ta bort smuts direkt från trädelarna.

Använd silikonunderlaget för att skydda brickan.

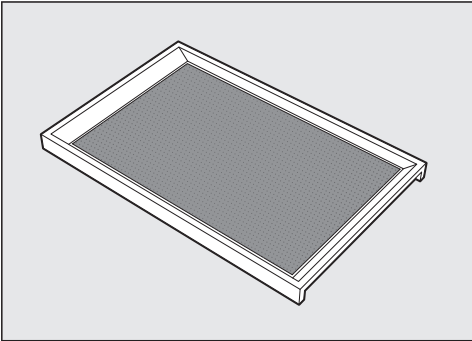

Med den uttagbara brickan kan du vid behov ta det dekanterade vinet direkt till dina gäster.

Silikonunderlaget säkerställer att glasen står stadigt på brickan.

Utöver detta förhindrar silikonunderlaget även störande fläckar på brickan.

Kontrollera att brickan och silikonunderlaget är rena innan brickan sätts tillbaka i vinkylen. Smuts som tagits med utifrån (till exempel essens- och dryckesrester) kan gynna mögelbildning i vinkylen på grund av den ökade temperaturen och luftfuktigheten.

## Glashållare

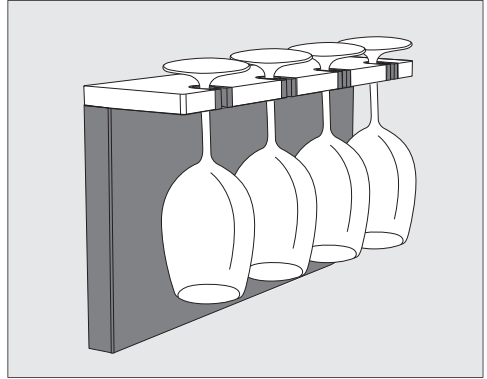

Om du önskar kan du ha dina vinglas i glashållaren och låta dem förkylas något. I den separat utdragbara glashållaren ryms det fyra glas.

## Flaskpresentatör

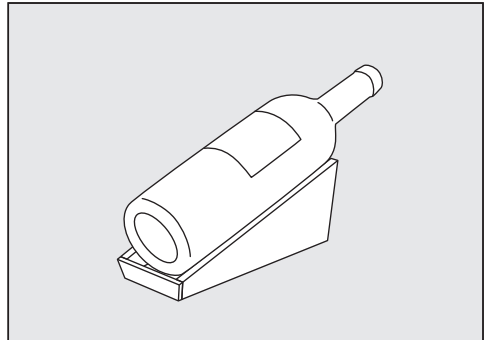

I flaskpresentatören kan du förvara och presentera öppnade vinflaskor på ett stilfullt sätt.

# Användning

---

## Flaskbox

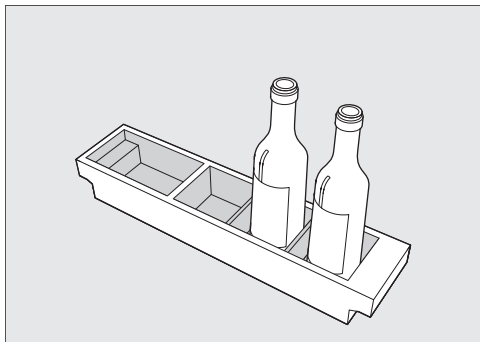

I flaskboxen kan du förvara öppnade vinflaskor på ett stilfullt sätt.



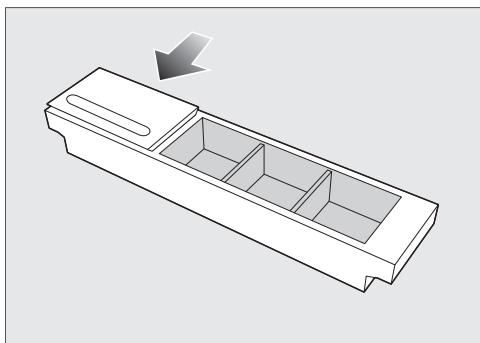













## Tillbehörsbox



I tillbehörsboxen kan du förvara tillbehör som korköppnare eller kapselknivar.

Stäng tillbehörsboxens lock vid behov och använd den integrerade pennhållaren.

---





 <b>Inställningsläge</b>	
	Ställ in presentationsbelysningens ljusstyrka.
	Aktivera spärrfunktionen, avaktivera den under en kortare tid eller stäng av den helt.
	Aktivera och stänga av sabbatläget.
	Hämta version av sabbatsläget.
	Ändra tiden för aktivering av dörrlarm.
	Nätanslutning
	APP / WPS    Nätuppkoppling för första gången.
	Aktivera/avaktivera wifi-anslutning.
	Återställa nätverkskonfigurering.
	Aktivera eller avaktivera knappljudet.
	Ändra volymen på varnings- och ljudsignalerna eller stänga av varnings- och dessa helt.
	Ändra displayens ljusstyrka.
	Ändra temperaturenhet.
	Avaktivera demoläget (visas bara när demoläget är aktiverat).
	Återställa leveransinställningar.
	Hämta information om ditt skåp.
	Aktivera Active AirClean-filterindikeringen.

# Anpassa inställningar



Under tiden du befinner dig i inställningsläget  är dörrlarmet och andra varningsmeddelanden automatiskt avaktiverade.

## Ställa in presentationsbelysningens ljusstyrka



Presentationsbelysningen kan ställas in i olika lägen eller stängas av separat för varje enskild vintempereringszon.

- Tryck på .
- Dra åt höger eller vänster över displayen tills  visas i mitten.
- Tryck på .
- Dra åt höger eller vänster över displayen tills önskad vintempereringszon visas i mitten.
- Tryck på önskad vintempereringszon för att bekräfta.
- Välj önskad ljusstyrka genom att dra åt vänster eller höger på stapeln (läge 1–7).
- Om du vill släcka presentationsbelysningen helt så drar du med fingret på stapeln åt vänster tills den släcks.
- Bekräfta önskad inställning genom att trycka på stapeln.
- Alternativt: Tryck på  för att bekräfta önskad inställning.
- För att lämna detta inställningsläge trycker du på .

## Aktivera spärrfunktionen /

- Tryck på .
- Dra åt höger eller vänster över displayen tills  visas i mitten.
- Tryck på .

När spärrfunktionen är aktiverad lyser  orange.





- För att lämna detta inställningsläge trycker du på .
- Öppna och stäng dörren. Först nu är spärrfunktionen  aktiverad.

## Avaktivera spärrfunktionen / en kortare stund

- Tryck på den temperaturvisning för den vintempereringszon du vill ställa in temperaturen för.
- Tryck på  i cirka sex sekunder. Displayen växlar till temperaturinställningen.
- Gör önskade inställningar.

När du öppnar och stänger dörren igen så aktiveras spärrfunktionen  åter.

## Stänga av spärrfunktionen / helt



- Tryck på symbolen .
- Tryck på symbolen  i cirka sex sekunder.
- Dra åt höger eller vänster över displayen tills symbolen  visas i mitten.
- Tryck på symbolen .

När spärrfunktionen är avaktiverad lyser symbolen  vitt.

- För att lämna detta inställningsläge trycker du på symbolen .

## Aktivera sabbatläget

När sabbatläget  är aktiverat går det inte att ändra några inställningar på vinkylan.

- Tryck på symbolen .
- Dra åt höger eller vänster över displayen tills symbolen  visas i mitten.

- Tryck på symbolen .

Symbolen  lyser orange.

- För att lämna detta inställningsläge trycker du på symbolen .

Om sabbatläget  är aktiverat så visas detta i displayen i cirka tre sekunder.

Sedan släcks displayen.

Se till att vinkylens dörr är ordentligt stängd eftersom de optiska och akustiska varningssignalerna är avstängda.

## Stänga av sabbatläget

Funktionen sabbatläge  stängs av automatiskt efter cirka 80 timmar.

Du kan också stänga av sabbatläget  tidigare om du vill.

- Tryck på den svarta displayen.

Symbolen  visas.

- Tryck på symbolen .

Symbolen  lyser orange.

- Tryck åter på symbolen .

När sabbatläget är avstängt lyser symbolen  vitt.

- För att lämna detta inställningsläge trycker du på .

## Ändra tiden för aktivering av dörrlarmet

- Tryck på symbolen .

- Dra åt höger eller vänster över displayen tills symbolen  visas i mitten.

- Tryck på symbolen .

- Dra åt höger eller vänster över displayen tills önskad tid mellan 30 sekunder och 3 minuter: 30 sekunder visas i mitten.

- Tryck på önskad inställning för att bekräfta.

- För att lämna detta inställningsläge trycker du på symbolen .

## Nätuppkoppling för första gången

- Tryck på symbolen .

- Dra åt höger eller vänster över displayen tills symbolen  visas i mitten.

- Tryck på symbolen .

- Tryck på önskad anslutningsmetod (APP eller WPS).

Efter inloggningen visar displayen symbolen .

Om det inte gick att upprätta en anslutning visas symbolen  i displayen.

- Starta då om hela processen.

- För att lämna detta inställningsläge trycker du på symbolen .

## Aktivera wifi-anslutning

- Tryck på symbolen .

- Dra åt höger eller vänster över displayen tills symbolen  visas i mitten.

- Tryck på symbolen .

- För att aktivera wifi-anslutningen trycker du på symbolen .

Symbolen  visas.

- För att lämna detta inställningsläge trycker du på symbolen .



När wifi-anslutningen är aktiv lyser symbolen  i displayen.

## Avaktivera wifi-anslutning





- Tryck på symbolen .

- Dra åt höger eller vänster över displayen tills symbolen  visas i mitten.

# Anpassa inställningar

- Tryck på symbolen @.
  - För att aktivera/avaktivera wifi-anslutningen trycker du på symbolen .
- Symbolen  visas.
- För att lämna detta inställningsläge trycker du på symbolen .

## Återställa nätverkskonfigurering



- Tryck på .
- Dra åt höger eller vänster över displayen tills @ visas i mitten.
- Tryck på @.
- Dra åt höger eller vänster över displayen tills  visas i mitten.
- Tryck på .
- Tryck på .
- För att lämna detta inställningsläge trycker du på .



Alla utförda inställningar och angivna värden för Miele@home återställs.

När wifi-anslutningen avaktiverats och  släcks i displayen.





Återställ nätverkskonfigurationen innan du lämnar in vinkylen för återvinning, säljer den eller tar en använd vinkyl i drift. Alla personliga uppgifter från tas bort från vinkylen. Den tidigare ägaren har då inte längre åtkomst till vinkylen.

## Aktiviera knappljudet







- Tryck på symbolen .
- Dra åt höger eller vänster över displayen tills symbolen  visas i mitten.

- Tryck på symbolen .
- När knappljudet är inkopplat lyser symbolen  orange.
- För att lämna detta inställningsläge trycker du på symbolen .





## Avaktivera knappljudet

- Tryck på symbolen .
  - Dra åt höger eller vänster över displayen tills symbolen  visas i mitten.
  - Tryck på symbolen .
- När knappljudet är avstängt lyser symbolen .
- För att lämna detta inställningsläge trycker du på symbolen .





## Ändra ljudstyrkan för varnings- och ljudsignaler

- Tryck på symbolen .
  - Dra åt höger eller vänster över displayen tills symbolen  visas i mitten.
  - Tryck på symbolen .
  - Välj önskad ljudstyrka genom att dra åt vänster eller höger på stapeln (läge 1–7).
  - Om du vill avaktivera varnings- och ljudsignalerna helt så drar du med fingret på stapeln åt vänster tills den släcks.
  - Bekräfta önskad inställning genom att trycka på stapeln.
- När varnings- och ljudsignalerna är avstängda visas symbolen .
- När varnings- och ljudsignalerna är inkopplade visas symbolen .
- För att lämna detta inställningsläge trycker du på symbolen .

## Ändra displayljusstyrkan

- Tryck på symbolen .
- Dra åt höger eller vänster över displayen tills symbolen  visas i mitten.
- Tryck på symbolen .
- Välj önskad ljusstyrka genom att dra åt vänster eller höger på stapeln (läge 1–7).
- Bekräfta önskad inställning genom att trycka på stapeln.
- För att lämna detta inställningsläge trycker du på symbolen .





## Ändra temperaturenhet °C/°F

- Tryck på symbolen .
- Dra åt höger eller vänster över displayen tills  eller  visas i mitten.
- Tryck på  eller  för att ändra temperaturenhet.

 eller  visas.



- För att lämna detta inställningsläge trycker du på symbolen .

## Stänga av demoläget

- Tryck på .
- Tryck på .
- Dra åt höger eller vänster över displayen tills  visas i mitten.
- Tryck på .

Om demoläget  har avaktiverats så stängs vinkylan av och måste kopplas in på nytt.

## Återställa leveransinställningar

- Tryck på .
- Dra åt höger eller vänster över displayen tills  visas i mitten.



- Tryck på .

 visas.

- Tryck på .

Vinkylan stängs av och måste kopplas in på nytt.

## Aktivera Active AirClean-filterindikeringen

- Tryck på .
- Dra åt höger eller vänster över displayen tills  visas i mitten.
- Tryck på .

När Active AirClean-filterindikeringen är aktiverad så lyser  orange.

- För att lämna detta inställningsläge trycker du på .

# Rengöring och skötsel

Typskylten på insidan av vinkylen får inte tas bort. Den behövs om det skulle uppstå något fel.

Var noga med att det inte kommer in vatten i elektroniken eller belysningen.

 Skaderisk på grund av inträngande fukt.

Ångan från en ångrengörare kan skada plast och elektriska komponenter. Använd inte en ångrengörare för att rengöra vinkylen.

 Hälsosfara på grund av smuts som kommit in i vinkylen.

Smuts som tagits med utifrån (till exempel essens- och dryckesrester) kan gynna mögelbildning i vinkylen på grund av den ökade temperaturen och luftfuktigheten.

Lägg bara in rena vinflaskor och tillbehör i vinkylen.

## Anvisningar för rengöringsmedel

Använd endast rengörings- och vårdande medel som inte är skadliga mot livsmedel inuti skåpet.

För att undvika att ytorna skadas ska du **inte** använda följande vid rengöring

- rengöringsmedel som innehåller soda, ammoniak, syra eller klorid,
- kalklösande rengöringsmedel,
- skurmedel i pulver eller flytande form,
- rengöringsmedel som innehåller lösningsmedel,
- rengöringsmedel för rostfritt stål,
- diskmaskinsrengöringsmedel,

- ugnsspray,
- rengöringsmedel för glaskeramikhållar (undantag för rengöringen av glasfronten),
- glasrengöringsmedel (undantag för rengöring av glasfronten: lätt alkoholhaltiga glasrengöringsmedel som inte innehåller några tillsatser som citron eller liknande),
- hårda disksvampar och borstar som repar,
- rengöringssvampar för glaskeramiska ytor,
- vassa metallskrapor.

Vi rekommenderar en ren disktrasa, ljummet vatten och lite handdiskmedel för rengöring.

## Förbereda vinkylen för rengöring

■ Stäng av vinkylen.

⏻ visas i displayen. Kylningen är avstängd.

- Ta ut vinflaskorna och förvara dem på en sval plats.
- Ta vid behov ut alla andra uttagbara delar för rengöring (se avsnittet "Beskrivning av vinkylen", "Ändra inredningen").
- Ta ut alla uttagbara tillbehör och diska dem.
- Ta bort alla skrivbara lister (noteboards) innan du rengör trähyllorna.

## Rengöra insidan

Rengör vinkylen regelbundet, minst en gång i månaden.

Om smuts får bita sig fast en längre tid kan det hända att den inte går att få bort.

Ytorna kan missfärgas eller förändras. Det bästa är att alltid ta bort smuts direkt.

- Rengör inuti vinkylen med en ren disktrasa, ljummet vatten och lite handdiskmedel.
- Diska alla delar för hand, inte i diskmaskinen.
- Rengör alla delar av **trä** med en lätt fuktad trasa, den får **inte** vara blöt.

⚠ Skaderisk på grund av olämpligt rengöringsmedel.

Listernas ytskikt skadas om de rengörs med ett rengöringsmedel. Rengör bara hyllornas noteboards med vanligt vatten.

- Torka sedan av allt med rent vatten efter rengöringen och torka sedan allt torrt med en trasa.
- Låt vinkylen stå öppen en liten stund så att den luftas ordentligt och för att undvika att det uppstår lukt.

## Ta ut och rengöra silikonunderlaget

⚠ Skaderisk på grund av felaktig rengöring.

Silikonunderlaget skadas om det rengörs i en disk- eller tvättmaskin. Rengör silikonunderlaget endast för hand.

- Ta ut silikonunderlagen från brickan och från flaskboxen.
- Rengör silikonunderlagen med varmt vatten och ett mildt handdiskmedel.

- Torka sedan av dem med en mjuk trasa.
- Lägg tillbaka silikonunderlagen på brickan och i flaskboxen först när de är helt torra.

⚠ Risk för skador på grund av felaktig torkning.

Silikonunderlagen skadas om de torkas i en ugn.

Torka aldrig silikonunderlagen i ugnen.

## Byta Active AirClean-filter (kolfilter)

Active AirClean-filter kan du köpa på Miele's online-shop, hos din Miele-återförsäljare eller hos Miele's reservdelsavdelning.

Active AirClean-filtret sitter bakom de skrivbara listerna (noteboards) mellan de två vintempereringszonerna.

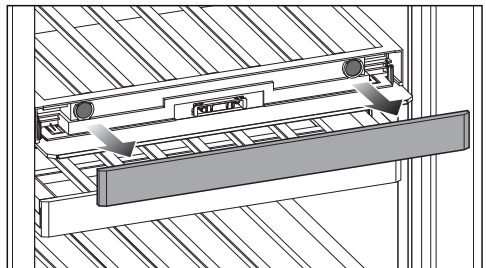

- Dra sedan loss aktuell noteboard.

## Rengöring och skötsel

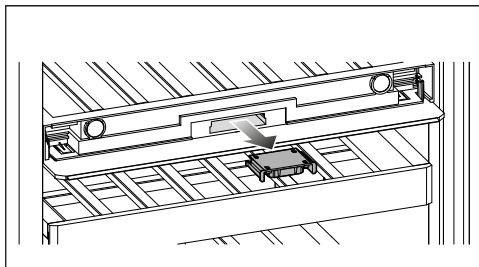

- Dra ut filterhållaren.

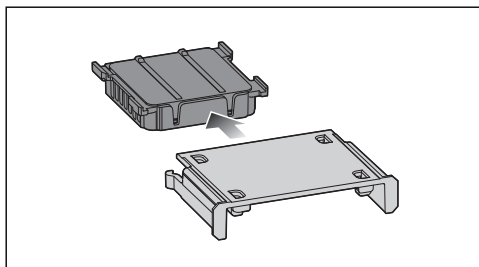

- Dra ut det förbrukade Active AirClean-filtret.
- Släng det förbrukade Active AirClean-filtret i hushållssoporna.

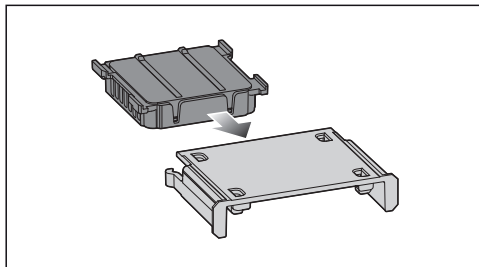

- Sätt in det nya Active AirClean-filtret i filterhållaren.

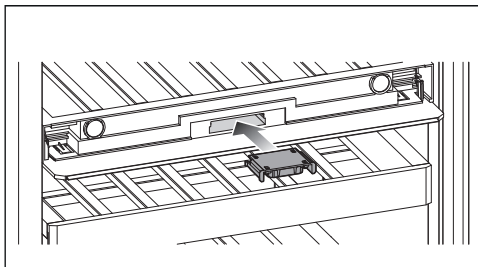

- Sätt in filterhållaren med det nya Active AirClean-filtret.

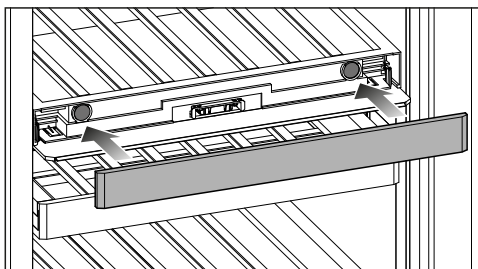

- Sätt fast aktuell noteboard.

### Bekräfta bytet av Active AirClean-filtret

- Tryck på symbolen  i displayen.

Symbolen  släcks och tidräknaren återställs.

### Rengöra skåpets front och sidoväggar

Om smuts får bita sig fast en längre tid kan det hända att den inte går att få bort. Ytorna kan missfärgas och förändras.

Ta bort smuts från fronten och sidoväggarna direkt.



# Åtgärda problem

Du kan själv åtgärda de flesta fel. I många fall kan du då spara tid och kostnader eftersom du inte behöver kontakta Miele service.

På [www.miele.se/support/customer-assistance](http://www.miele.se/support/customer-assistance) finns ytterligare information om hur du själv kan åtgärda fel.



Öppna helst inte vinkylens dörr innan felet har åtgärdats. Detta för att inte förlora mer kyla än nödvändigt.





## Allmänna problem som kan uppstå

Problem	Orsak och åtgärd
<b>Vinkyl kyler inte.</b>	Vinkylens dörr är inte inkopplad. ■ Koppla in vinkylens dörr.
	Kontakten sitter inte ordentligt i vägguttaget eller så sitter inte stickproppen helt i. ■ Sätt i stickproppen eller kontakten i vägguttaget.
	Säkringarna har löst ut. Vinkylens dörr, huvudströmmen eller en annan produkt kan vara defekt. ■ Ring en elektriker eller Miele service.
<b>Kompressorn startar allt oftare och under längre tid och temperaturen i vinkylens dörr är för låg.</b>	Temperaturen i vinkylens dörr är för lågt inställd. ■ Ändra temperaturinställningen.
	Dörren har öppnats ofta. Stora mängder vin har nyss lagts in. ■ Öppna vinkylens dörr endast vid behov och så kort tid som möjligt.
	Dörren stängs inte helt. Temperaturen i vinkylens dörr sjunker. ■ Kontrollera att dörren passar och justera den vid behov med hjälp av skruvarna i gångjärnen.
	Dörren är inte riktigt stängd. ■ Stäng alltid dörren helt.
	Den omgivande temperaturen är för hög. Ju högre den omgivande temperaturen är, desto längre tid går kompressorn.







Problem	Orsak och åtgärd
	<ul style="list-style-type: none"> <li>■ Följ anvisningarna i avsnittet “Installera – Uppställningsplats”.</li> </ul> <p>Ventilationsöppningarna är blockerade eller igendammade.</p> <ul style="list-style-type: none"> <li>■ Täck inte för ventilationsöppningarna.</li> <li>■ Rengör ventilationsöppningarna regelbundet från damm.</li> </ul> <p>För inbyggnadsprodukter: Vinkylen är inte korrekt inbyggd i inbyggnadsnischen.</p> <ul style="list-style-type: none"> <li>■ Installera kylprodukten/vinkylen i enlighet med installationsanvisningarna.</li> </ul>
<b>Temperaturen i vinkylen är för låg.</b>	<p>Temperaturen i vinkylen är för lågt inställd.</p> <ul style="list-style-type: none"> <li>■ Ändra temperaturinställningen.</li> </ul>
<b>Temperaturen i vinkylen är för hög.</b>	<p>Detta är inget fel. Den inställda temperaturen är för hög.</p> <ul style="list-style-type: none"> <li>■ Ändra temperaturinställningen.</li> <li>■ Kontrollera temperaturen en gång till efter 24 timmar.</li> </ul> <p>Den omgivande temperaturen som vinkylen är avsedd för, underskreds. Kompressorn startar allt mer sällan när den omgivande temperaturen är för låg. Temperaturen i vinkylen stiger.</p> <ul style="list-style-type: none"> <li>■ Följ anvisningarna i avsnittet “Installera – Uppställningsplats”.</li> <li>■ Höj den omgivande temperaturen.</li> </ul>

## Åtgärda problem















Problem	Orsak och åtgärd
<b>Önskad luftfuktighet ställs inte in i den nedre vintempereringszonen.</b>	I displayen visas ändringarna för den faktiska luftfuktigheten i vinkylan med tidsfördröjning. ■ Kontrollera luftfuktigheten en gång till vid en senare tidpunkt.
	Den omgivande temperaturen är för hög eller för låg. ■ Se till att ha en omgivande temperatur på cirka 19 till 28 °C.
	Temperaturen i den nedre vintempereringszonen är för hög. ■ Ställ in temperaturen i den nedre vintempereringszonen på max. 10 °C.
	Luftfuktigheten i omgivningen är för låg. ■ Om luftfuktigheten i uppställningsrummet är väldigt låg kan eventuellt ingen hög luftighet uppnås inuti vinkylan.
	Luftfuktigheten i vinkylan är principiellt beroende av hur ofta och hur länge dörren öppnas, av den omgivande temperaturen och luftfuktigheten samt av lasten och vinkylens inställning.
<b>Ribborna på trähyllorna ändrar form.</b>	En typisk egenskap för trämaterial är att de kan ändra volym om de blir för fuktiga eller för torra. En ökad luftfuktighet i vinkylan kan påverka trädelarna i vinkylan. Under vissa omständigheter kan de ändra form eller spricka. Grenar och ådringar är vanliga egenskaper i trämaterial.
<b>Det bildas mögel på vinflaskornas etiketter.</b>	Beroende på vilket klister som har använts på etiketterna kan det bildas lite mögel. ■ Ta bort allt mögel. Rengör vinflaskorna och ta bort eventuella rester av klister.
<b>Det bildas en vit beläggning på vinkorkarna.</b>	Korkarna har oxiderats på grund av kontakt med luft. ■ Torka av beläggningen med en torr trasa. Den här beläggningen påverkar inte vinet.











Problem	Orsak och åtgärd
Ingen varningssignal ljuder trots att dörren har stått öppen en stund.	<p>Detta är inget fel. Varningssignalen har stängts av i inställningsläget. Om du vill koppla in det akustiska larret igen:</p> <ul style="list-style-type: none"> <li>■ Tryck på symbolen .</li> <li>■ Dra åt höger eller vänster över displayen tills symbolen  visas i mitten.</li> <li>■ Tryck på symbolen .</li> <li>■ Välj önskad ljudstyrka genom att dra åt höger på stapeln.</li> <li>■ Bekräfta önskad inställning genom att trycka på stapeln.</li> </ul> <p>När varnings- och ljudsignalerna är inkopplade visas symbolen  orange.</p>
Det bildas kondensvatten inuti vinkylaren. Eventuellt stängs skåpdörren inte ordentligt.	<p>Dörrtätningen har glidit ur spåret.</p> <ul style="list-style-type: none"> <li>■ Kontrollera om dörrtätningen sitter ordentligt i spåret.</li> </ul>
	<p>Dörrtätningen är skadad.</p> <ul style="list-style-type: none"> <li>■ Kontrollera om dörrtätningen är skadad.</li> </ul>
Dörrtätningen är skadad eller måste bytas.	<p>Dörrtätningen kan bytas utan verktyg.</p> <ul style="list-style-type: none"> <li>■ Byt dörrtätningen. Den kan köpas i fackhandeln eller hos Miele's reservdelsavdelning.</li> </ul>

## Meddelanden i displayen





Problem	Orsak och åtgärd
I displayen lyser  , vinkylaren kylar inte, övrig användning samt innerbelysningen fungerar dock.	<p>Demoläget är aktiverat.</p> <ul style="list-style-type: none"> <li>■ Tryck på .</li> <li>■ Tryck på .</li> <li>■ Dra åt höger eller vänster över displayen tills  visas i mitten.</li> <li>■ Tryck på .</li> </ul> <p>Om demoläget  har avaktiverats så stängs vinkylaren av och måste kopplas in på nytt.</p>

# Åtgärda problem

Problem	Orsak och åtgärd
<p>I displayen visas ingenting. Den är svart.</p>	<p>Sabbatläget  är aktiverat: innerbelysningen är avstängd och vinkylén kyls.</p> <ul style="list-style-type: none"> <li>■ Tryck på den svarta displayen.</li> </ul> <p> visas.</p> <ul style="list-style-type: none"> <li>■ Tryck på .</li> </ul> <p> lyser orange.</p> <ul style="list-style-type: none"> <li>■ Tryck åter på symbolen .</li> </ul> <p>När sabbatläget är avstängt lyser symbolen  vitt.</p> <hr/> <p>Displayen är inte korrekt ansluten till vinkylén.</p> <ul style="list-style-type: none"> <li>■ Har bytet av dörrhängningen inte genomförts enligt anvisningarna? Kontrollera åter kontaktanslutningarna mellan vinkylén och displayen (se medföljande monteringsanvisning).</li> </ul> <hr/> <p><b>Energisparläget</b> är aktiverat: Om det tar för lång tid innan displayen rörs växlar den till energisparläge och blir svart.</p>
<p>I displayen lyser  och vinkylén kan inte användas.</p>	<p>Spärrfunktionen är aktiverad.</p> <ul style="list-style-type: none"> <li>■ Lås upp vinkylén kort eller stäng av spärrfunktionen helt (se "Anpassa inställningar").</li> </ul>
<p>I displayen lyser  och dessutom hörs en ljudsignal.</p>	<p>Indikeringen för ActiveAirClean-filtret  påminner dig om att ActiveAirClean-filtret måste bytas.</p> <ul style="list-style-type: none"> <li>■ Byt ActiveAirClean-filtret (se avsnittet "Rengöring och skötsel", "Byta ActiveAirClean-filter"). Bekräfta bytet av ActiveAirClean-filtret genom att trycka på symbolen  i displayen.</li> </ul> <p> släcks i displayen.</p>
<p>I displayen lyser  gult och det hörs även en varningssignal och innerbelysningen lyser blinkande.</p>	<p><b>Dörrlarmet</b> aktiverades.</p> <ul style="list-style-type: none"> <li>■ Tryck på .</li> </ul> <p>Varningssignalen tystnar,  släcks och innerbelysningen lyser åter konstant.</p>

Problem	Orsak och åtgärd
<p>I en vintempereringszon lyser   rött och dessutom ljuder en varningssignal.</p>	<p>Temperaturlarmet aktiverades, aktuell vintempereringszon är, beroende på inställd temperatur, för varm eller för kall.</p> <p>Orsaken till detta kan till exempel vara att:</p> <ul style="list-style-type: none"> <li>– Dörren har öppnats ofta.</li> <li>– Ventilationsöppningar har täckts för.</li> <li>– Det har varit ett längre strömavbrott.</li> </ul> <p>■ Tryck på .</p> <p>  släcks och varningssignalen tystnar.</p> <p>I temperaturvisningen för aktuell vintempereringszon blinkar den högsta temperaturen som har uppnåtts i vintempereringszonen i cirka 1 minut. Sedan växlar temperaturvisningen till den aktuella temperaturen i vintempereringszonen.</p> <p>Du kan lämna den blinkande temperaturvisningen i förtid:</p> <p>■ Tryck på temperaturvisningen för vintempereringszonen.</p> <p>Den högsta visade temperaturen raderas. Därefter visas åter den faktiska temperaturen som för tillfället råder i vintempereringszonen.</p> <p>■ Stäng av larmläget.</p>
<p>I displayen lyser rött   och dessutom ljuder en varningssignal.</p>	<p>Ett strömavbrott visas: temperaturen i vinkylan har stigit för mycket under de senaste dagarna eller timmarna på grund av ett strömavbrott.</p> <p>■ Tryck på .</p> <p>  släcks och varningssignalen tystnar.</p> <p>I temperaturvisningen blinkar i cirka 1 minut den varmaste temperaturen som hittills rått i vinkylan. Sedan växlar temperaturvisningen till den aktuella temperaturen.</p> <p>Du kan lämna den blinkande temperaturvisningen i förtid:</p> <p>■ Tryck på temperaturvisningen.</p> <p>Den högsta visade temperaturen raderas. Därefter visas åter den faktiska temperaturen som för tillfället råder. Vinkylan arbetar sedan vidare med den senaste temperaturinställningen.</p> <p>■ Stäng av larmläget.</p>

## Åtgärda problem

Problem	Orsak och åtgärd
<p>I displayen lyser  rött och eventuellt visas en felkod F med siffror. Dessutom ljuder en varningssignal.</p>	<p>Det föreligger ett fel.</p> <ul style="list-style-type: none"><li>■ Stäng av varningssignalen genom att trycka på  i displayen.</li><li>■ Kontakta kundtjänst.</li></ul> <p>För att anmäla störningen behöver du förutom felkoden även modellbeteckning och tillverkningsnummer för din vinkyl. Dessa kan du se i displayen:</p> <ul style="list-style-type: none"><li>■ Tryck på  i displayen för att göra detta.</li></ul> <p>I displayen visas information om vinkylen.</p> <p>Genom att bekräfta med  lämnar du informationsvisningen och felkoden visas igen.</p> <p>Du kan även stänga av vinkylen direkt från felindikeringen.</p> <hr/> <p>Ett produktfel visas: Denna visning har alltid företräde och avbryter alla inställningar som du gör direkt.</p> <p>Produktfel visas alltid före ett dörr- och/eller ett temperaturlarm.</p>

## Innerbelysning



Risk för elektriska stötar genom exponerade, strömförande delar.

När du tar bort lampskyddet kan du komma i kontakt med strömförande delar.

Ta inte bort lampskyddet. LED-belysningen får endast repareras och bytas av Miele service.



Skaderisk på grund av LED-belysningen.

Belysningen motsvarar riskgrupp RG 2. Om skyddet är trasigt finns det risk för ögonskador.

Titta inte direkt in i LED-belysningen med optiska instrument (lupp eller liknande) om lampskyddet är trasigt.

Problem	Orsak och åtgärd
Innerbelysningen fungerar inte.	Vinkylan är inte inkopplad. ■ Koppla in vinkylan.
	Sabbatläget  är inkopplat: displayen är svart och vinkylan kyler. ■ Tryck på den svarta displayen. visas. ■ Tryck på . lyser orange. ■ Tryck åter på symbolen . När sabbatläget är avstängt lyser  vitt.
	På grund av överhettning stängs innerbelysningen av automatiskt efter cirka 15 minuter när dörren står öppen. Om det inte är orsaken föreligger ett fel. ■ Kontakta kundtjänst.
Innerbelysningen lyser även när vinkylsdörren är stängd.	Detta är inget fel. Presentationsbelysningen är inkopplad. ■ För att släcka presentationsbelysningen trycker du på touchknappen för den  i displayen. Touchknappen  lyser inte längre orange.
Innerbelysningen blinkar.	Detta är inget fel. Dörrlarmet aktiverades.

# Åtgärda problem

---

## Orsaker till ljud

Det hörs olika driftljud från vinkylen under drift.  
Vid en låg kyleffekt arbetar vinkylen energibesparande, men längre. Ljudstyrkan är lägre.  
Vid hög kyleffekt kyls livsmedlen snabbare.  
Ljudstyrkan är högre.

<b>Normala ljud</b>	<b>Hur uppstår de?</b>
<b>Spottande, väsande</b>	Kylmediet sprutar in i kylkretsen.
<b>Bubblande, gurglande, plaskande</b>	Köldmediet rinner genom rören.
<b>Brummande</b>	Vinkyl kylan.
<b>Klickande</b>	Termostaten kopplar in eller ur kompressorn.
<b>Surrande, susande</b>	Fläkten går.
<b>Knackande</b>	Material expanderar i vinkylen.
<b>Slamrande</b>	Ventiler eller luckor är aktiva.
<b>Slurpande (vinkyl med dörrdämpare)</b>	Skåpdörren med dörrdämpare öppnas eller stängs.

Tänk på att det är omöjligt att helt och hållet undvika kompressor- och strömningsljud i kylsystemet.

## Åtgärda problem

Ljud	Orsak och åtgärd
Vibrerande, klappande, klirrande	Vinkylen står ojämnt. Rikta den med hjälp av ett vattenpass. Använd skruvfötterna (beroende på modell) under vinkylen. <b>För inbyggnadsprodukter:</b> Från en inbyggandsnisch på 140 cm: Skjut in de medföljande stabiliseringsskenorna på skåpbottens undersida.
	Vinkylen kommer åt andra möbler eller maskiner. Flytta vinkylen.
	Lådor, korgar eller hyllplan skallrar eller kärvar. Kontrollera de uttagbara delarna och sätt tillbaka dem.
	Flaskor eller skålar kommer åt varandra. Flytta dessa en aning från varandra.
	Transportkabelhållaren (beroende på modell) hänger kvar på baksidan av skåpet. Ta bort transportkabelhållaren.

# Miele service

Under [www.miele.se/service](http://www.miele.se/service) får du mer information om hur du själv kan åtgärda fel och om Miele's reservdelar.

## Få hjälp vid eventuella störningar

Om det uppstår fel som du själv inte kan åtgärda, var god kontakta din Miele återförsäljare eller Miele service.

Miele service kan du boka online under [www.miele.com/service](http://www.miele.com/service).

Du hittar kontaktuppgifterna på baksidan av den här anvisningen.

Service behöver modellbeteckning och tillverkningsnummer. Denna information hittar du på typskylten på insidan av skåpet eller beroende på modell i inställningsläget under information **i**.

## EPREL-databas

Sedan den 1 mars 2021 hittar du information om energimärkning och kraven för eco-programmet i den europeiska produkt databasen (EPREL). Du kommer till produkt databasen via länken <https://eprel.ec.europa.eu/>. Här uppmanas du att ange modellbeteckningen.

Modellbeteckningen hittar du på typskylten på insidan av skåpet eller beroende på modell i inställningsläget under information **i**.

<b>Miele</b>			
XXXXXX	Nr. XX/ XXXXXXXXXX.		
WEINTEMPERIER-SCHRANK-UNTERTISCHMODELL MULTI-TEMPERATURE WINE STORAGE CABINET-HANDICRANKTOP ARMARIO DE VINO EN TEMPER. RES. VINO-SOL. ENCASTRABLE SOUS PLAN ARMADIO P. ACCORDIONAMENTO VINO-SM. COEMPIOTREBAJO EN CANTIERA BIFRIGORIFER TEMPERATZIFER UNTER			
Klasse/Class Classe/Clase	Ap-Type/AP-Type AP-Type/AP-Tipo	Built-in/hull/Gross Capacity Volume Bruto/Capacidad Bruta	Coefficient/Power/Frosting Capacity Pouvoir de Congel/Capac. Congeladora
SN-ST		XXX I	
Nicht/Not Capacity Tot	Gas /K /G /WINE /KALT Tot /R /F /WINE /CHILL	<b>R600a: XXg</b>	
Volume U e Capac. Util	To /R /C Tot /F /C /VINO /CHILL		

## Garanti

Garantitiden är två år.

Mer information finner du i medföljande garantivillkor.

## Uppställningsplats

 Brand- och skaderisk på grund av värmeavgivande produkter. Värmeavgivande produkter kan antändas och orsaka brand i vinkylen. Nätanslutningskabeln får inte komma i kontakt med värmekällor. Ställ inte produkter som avger värme som till exempel miniugn, kokplattor eller brödrost på vinkylen.

 Brand- och skaderisk på grund av öppen låga. Öppna lågor kan orsaka brand i vinkylen. Se till att till exempel inte ställa tända ljus i närheten av vinkylen.

 Risk för brand och skador på grund av felaktig installation. Om nätkontakten och nätanslutningskablarna kommer i kontakt med vinkylens baksida kan de skadas av vibrationer och orsaka kortslutning. Nätkontakten eller nätanslutningskablarna får inte vidröra vinkylen. Nätanslutningskablarna får inte klämmas eller skadas. Anslut inga andra produkter till kontakter som finns bakom vinkylen. Använd och placera inga grenuttag, förlängningskablar eller andra elektroniska produkter (till exempel halogentransformatorer) i området kring skåpets baksida.

Produkten bör stå på en torr och välventilerad plats.

Golvet på uppställningsplatsen måste vara vågrätt och jämnt och ha samma höjd som omgivande golv.

 Skaderisk på grund av för hög luftfuktighet.

Vid hög luftfuktighet kan kondens hamna på vinkylens utsida. Denna kondens kan leda till korrosion.

Placera vinkylen i ett torrt rum med tillräcklig ventilation.

Se till att skåpdörren/-arna stängs ordentligt och att vinkylen byggts in enligt beskrivning. De angivna måtten för ventilation måste hållas.

Tänk på att energiförbrukningen ökar om vinkylen står bredvid ett element, en spis eller en annan värmekälla. Undvik direkt sol. Högre omgivningstemperaturer ökar energiförbrukningen eftersom kompressorn körs under längre tid.

### Klimatklass

Beroende på vinkylens klimatklass får vissa fastställda rumstemperaturer inte över- eller underskridas. Klimatklassen framgår av typskylten på vinkylens insida.

Klimatklass	Omgivningstemperatur
SN	10 till 32 °C
N	16 till 32 °C
ST	16 till 38 °C
T	16 till 43 °C
SN-ST	10 till 38 °C
SN-T	10 till 43 °C

En lägre omgivande temperatur medför att kompressorn står stilla längre stunder, vilket gör att vinkylen eventuellt inte kan hålla nödvändig temperatur.

# Installera

## Ventilationskrav

⚠ Brand- och skaderisk på grund av otillräcklig ventilation.

Om vinkylen inte har en ordentlig ventilation, går kompressorn igång oftare och går under längre tid. Detta leder till ökad energiförbrukning och till ökad drifttemperatur för kompressorn vilket kan leda till skador på kompressorn.

Se till att vinkylen är tillräckligt ventilerad.

Tänk på att hålla de angivna måtten för ventilationsöppningarna.

Ventilationsöppningarna får inte täckas för eller blockeras.

De måste dessutom regelbundet rengöras från damm.

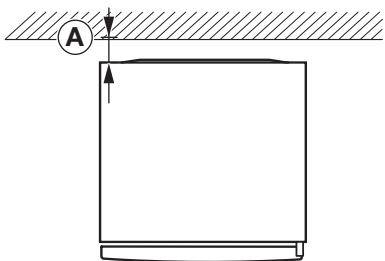

Energiförbrukningen har fastställts med ett avstånd på **A** = 25 mm mellan skåpets baksida och väggen. Om avståndet till väggen är mindre än 25 mm bibehålls vinkylens funktionalitet, men energiförbrukningen ökar något. Kondens kan också bildas vid höga omgivningstemperaturer.

Luften på baksidan av vinkylen värms upp. Därför måste en god ventilation garanteras (se avsnittet "Mått").

## Uppställning av flera skåp

⚠ Skaderisk på grund av kondensat på skåpets utsida.

Vid hög luftfuktighet kan kondens hamna mellan vinkylens utsidor, vilket kan leda till korrosion.

Ställ i princip **aldrig** flera skåp **direkt** bredvid varandra.

Håll ett avstånd på minst 70 mm mellan skåpen.

## Ändra dörrupphängning

Vinkylen levereras med högerhängd dörr. Ska dörren vara vänsterhängd måste dörrupphängningen ändras.

**Tips!** För att skydda dörren och golvet medan du hänger om dörren, lägger du ut ett lämpligt underlag på golvet.

⚠ Risk för person- och sakskador genom strömförande delar.

Vid ändring av dörrupphängningen kommer du i kontakt med strömförande delar.

Dra ut kontakten innan du ändrar dörrupphängningen.

⚠ Risk för person- och sakskador på grund av tung dörr.

Om ändringen av dörrupphängningen bara utförs av en person är skaderisken större.

Ändra alltid dörrupphängningen med hjälp av ytterligare en person.

📖 Byt ut dörrrens gångjärn i enlighet med monteringsanvisningarna (se QR-kod).



M-nr 12350120

## Installera vinkylen

⚠ Risk för person- och sakskador om vinkylen tippar.

Om vinkylen bara installeras av en person är skaderisken större.

Ta alltid hjälp av ytterligare en person när du bygger in vinkylen.

⚠ Risk för skada om vinkylens dörr slår i något.

Dörren kan slå emot väggen och ta skada. Om en glasdörr går sönder kan det orsaka skador.

Skydda dörren genom att till exempel sätta fast filtassar på väggen.

⚠ Risk för skador på golvet.

Golvet kan skadas när vinkylen förflyttas.

Flytta vinkylen försiktigt på ömtåliga golv.

För enklare uppställning finns grepp för transport upptill och transporthjul nedtill på vinkylens baksida.

Ställ endast upp vinkylen när den är tom.

- Ställ upp vinkylen så nära den plats där den ska stå som möjligt.
- Anslut vinkylen till elnätet som det beskrivs i avsnittet "Installera", "Elanslutning".

- Flytta försiktigt vinkylen till den plats där den ska stå.
- Placera vinkylen med dess baksida framför väggen och ta hänsyn till det nödvändiga avståndet.

## Rikta vinkylen

⚠ Risk för skada om dörren ramlar ur eller vinkylen välter.

Om inte den extra skruvfoten på den undre gångjärnshållaren står ordentligt på golvet, så kan dörren ramla ut eller vinkylen välta.

Skruva ut skruvfoten med den medföljande gaffelnnyckeln, tills skruvfoten står mot golvet.

Vrid sedan ut skruvfoten ytterligare ett fjärdedels varv.

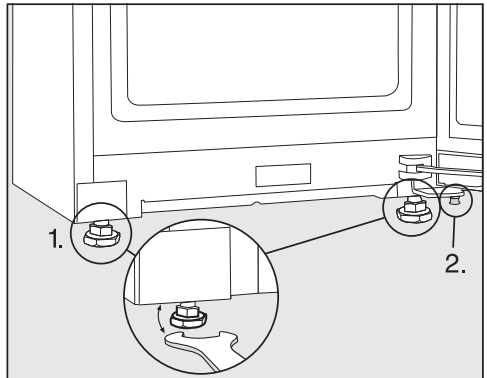

- Rikta vinkylen med de främre skruvfötterna med hjälp av ett vattenpass och den medföljande gaffelnnyckeln så att det står jämnt och stadigt.

1. Ställ in de främre skruvfötterna.
2. Skruva ut den extra skruvfoten tills skruvfoten står mot golvet. Vrid sedan ut skruvfoten ytterligare ett fjärdedels varv.

# Installera

## Bygga in vinkylen mellan köks- skåp

Vinkylen kan byggas in mellan köks-  
skåp.

Energiförbrukningen har fastställts med ett avstånd på  $\geq 25$  mm mellan skåpets baksida och väggen. Om avståndet till väggen är mindre än 25 mm bibehålls vinkylens funktionalitet, men energiförbrukningen ökar något. Kondens kan också bildas vid höga omgivningstemperaturer.

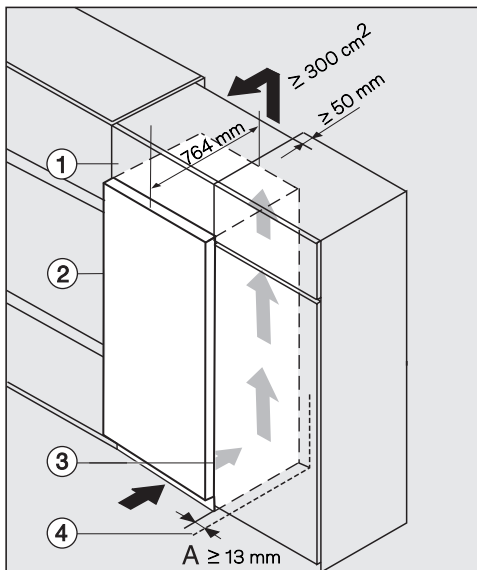

- ① Överskåp
- ② Vinkyl, dörrdjup = 75 mm
- ③ Köks-  
skåp
- ④ Vägg

⚠ Brand- och skaderisk på grund av otillräcklig ventilation.

Om vinkylen inte har en ordentlig ventilation, går kompressorn igång oftare och går under längre tid. Detta leder till ökad energiförbrukning och till ökad drifttemperatur för kompressorn vilket kan leda till skador på kompressorn.

Se till att vinkylen är tillräckligt ventilerad.

Tänk på att hålla de angivna måtten för ventilationsöppningarna.

Ventilationsöppningarna får inte täckas för eller blockeras.

De måste dessutom regelbundet rengöras från damm.

Ju större ventilationsöppningarna är, desto mer energisnålt arbetar kompressorn.

- Ställ vinkylen bredvid köksskåpet.
  - Skåpets front behöver sticka ut minst över dörrdjupet från köksskåpet. På så vis kan dörren öppnas och stängas utan problem.
  - Vid uppställning av vinkylen bredvid en vägg ④ bör det mellan väggen ④ och vinkylen ② finnas ett avstånd på **(A)**.
  - För att jämna ut höjden till köksskåpet kan ett passande överskåp ① monteras ovanpå vinkylen.

För att få tillräcklig ventilation behöver utrymmet mellan skåpets baksida och väggen vara minst 50 mm djupt.

Ventilationsutrymmet mellan skåpet och taket bör vara minst 300 cm<sup>2</sup> så att den uppvärmda luften kan vädras ut.

# Installera

## Mått

### Uppställningsmått/vy uppifrån

Alla mått är angivna i mm.

De angivna måtten för ventilationsöppningarna måste följas för att vinkylan ska fungera korrekt.

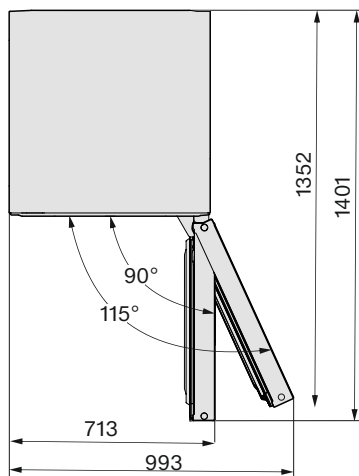
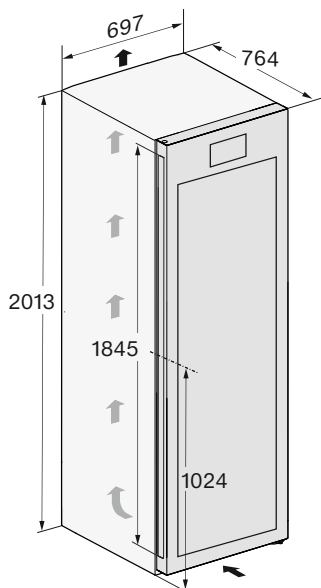

## Anslutningar

Alla mått är angivna i mm.

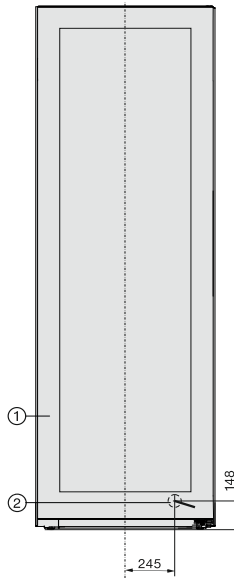

- ① Vy framifrån
- ② Nätanslutningskabel, längd = 2000 mm  
Du kan beställa en längre nätanslutningskabel hos Miele service.

# Installera

## Elanslutning

Vinkylen får bara anslutas till ett godkänt jordat uttag med hjälp av den medföljande kabeln.

Ställ upp vinkylen på så vis att vägguttaget enkelt kan komma åt. Om det inte är möjligt, se till att det på installationsplatsen finns en avskiljningsanordning för varje pol.

**⚠** Brandfara på grund av överhettning.

Grenuttag och förlängningskablar kan leda till överbelastning på kablarna om de används med vinkylen.

Använd av säkerhetsskäl inga grenuttag eller förlängningskablar.

Elanslutningen måste utföras enligt gällande föreskrifter.

Av säkerhetsskäl rekommenderar vi användning av en jordfelsbrytare av typen  i den tilldelade installationen för vinkylens elektriska anslutning på uppställningsplatsen.

En skadad anslutningskabel får bara ersättas med en speciell anslutningskabel av samma modell (kan beställas hos Miele service). Av säkerhetsskäl får kabeln bara bytas av en auktoriserad specialist eller av Miele service.

Uppgifter om anslutningseffekt och säkring finns i denna bruksanvisning eller på typskylten. Jämför uppgifterna med uppgifterna för elanslutningen på uppställningsplatsen. Hör efter med en elektriker vid tveksamhet.

Det är möjligt att tidvis eller permanent använda en fristående eller icke nätsynkron energiförsörjningsenhet (till exempel fristående elnätverk, backupsystem). Driften förutsätter att energiförsörjningsenheten följer föreskrifterna enligt EN 50160 eller liknande.

De skyddsåtgärder som ska tas på uppställningsplatsen och i denna Miele-produkt vad gäller funktion och arbetssätt måste även säkerställas i fristående respektive icke nätsynkron drift. Vid behov ska åtgärderna ersättas med likvärdiga åtgärder i installationen. Exempelvis enligt det som står i aktuell publicering från VDE-AR-E 2510-2.

## Anslutningsmått

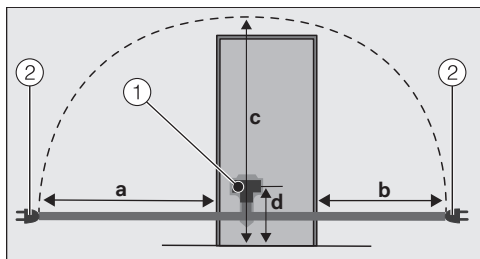

Vinkylens baksida

- ① Kontakt
- ② Stickpropp

a	b	c	d
1750 mm	1350 mm	2100 mm	200 mm

## Ansluta vinkylen

- Sätt in skåpets kontakt.

Se till att kontakten sitter i ordentligt.

- Sätt i vinkylens kontakt i vägguttaget.

Nu är vinkylen elansluten.

## Konformitetsdeklaration

Härmed deklarerar Miele att detta vinskåp uppfyller kraven i direktivet 2014/53/EU. EU-konformitetsdeklarationens fulla text finns tillgänglig på en av följande hemsidor:

- Produkter, Ladda ner, på [www.miele.se](http://www.miele.se)
- Service, hämta information, bruksanvisningar, på <https://miele.se/bruksanvisningar>. Ange produktens namn eller serienummer

Frekvensband för wifi-modulen	2,4000 GHz–2,4835 GHz
-------------------------------	-----------------------

Maximal sändningseffekt för wifi-modulen	< 100 mW
--	----------

## Upphovsrättsliga föreskrifter och licenser

---

För användning och styrning av kommunikationsmodulen använder Miele såväl egen programvara som programvara från andra företag som inte täcks av licensvillkor för en så kallad öppen källkod. Denna programvara/dessa programvarukomponenter skyddas av upphovsrätt. Miele's och tredje parts upphovsrättsliga befogenheter måste respekteras.

Dessutom finns det programvarukomponenter i maskinens integrerade kommunikationsmodul som omfattas av licensvillkor för öppen källkod. Komponenterna med öppen källkod tillsammans med tillhörande upphovsrättstexter, kopior av gällande licensvillkor och ytterligare information kan hämtas lokalt per IP via en webbläsare ([http\[s\]://<IP-adress>/Licenses](http[s]://<IP-adress>/Licenses)). De där angivna ansvars- och garantibestämmelserna för licensvillkoren för öppen källkod gäller endast gentemot den aktuella rättighetshavaren.





Miele AB  
Svetsarvägen 17  
171 41 Solna

Postadress:  
Miele AB  
Box 1397  
171 27 Solna

Tel: 08 562 29 000  
E-post: [contact@miele-support.se](mailto:contact@miele-support.se)  
[www.miele.se](http://www.miele.se)

**Tyskland**  
Miele & Cie. KG  
Carl-Miele-Straße 29  
33332 Gütersloh

KWT 4999 ...

sv-SE

M.-Nr. 12 530 250 / 02 / 002