

**Miele**



Istruzioni d'uso e d'installazione  
Essiccatoio professionale  
PDR 910 G  
Riscaldamento a gas

---

Prima di installare e mettere in funzione la macchina leggere **assolutamente** le presenti istruzioni d'uso per evitare di danneggiare l'apparecchio e di mettere a rischio la propria sicurezza.

it-IT

M.-Nr. 12 192 010

# Indice

---

<b>Il Vostro contributo alla tutela dell'ambiente</b> .....	<b>6</b>
<b>Istruzioni per la sicurezza e avvertenze</b> .....	<b>7</b>
Misure cautelari in caso di odore di gas.....	7
Luogo di posizionamento .....	8
Direttive per la Svizzera.....	8
Uso corretto .....	8
Evitare i seguenti errori.....	9
Sicurezza tecnica.....	10
Impiego corretto.....	12
Accessori .....	13
<b>Descrizione macchina</b> .....	<b>14</b>
<b>Come si usa l'essiccatoio</b> .....	<b>15</b>
Pannello comandi.....	15
Tasti sensore e display touch con tasti sensore .....	16
Menù principale.....	16
Menù "☐ Programmi" .....	16
Menù "☆ Preferiti" .....	16
Menù "⚙ Gestore" .....	16
Esempi d'uso .....	16
Elenchi di selezione .....	16
Impostare i valori numerici.....	17
Menù a tendina .....	18
Uscire dal menù.....	18
Visualizzare la guida.....	19
<b>Prima messa in servizio</b> .....	<b>20</b>
Accendere l'essiccatoio .....	20
Avviso su apparecchiature esterne opzionali .....	20
Regolare la luminosità del display.....	21
Impostare la data.....	21
Confermare la richiesta di visualizzazione dell'ora .....	21
Selezionare pacchetti programmi .....	22
Concludere la prima messa in servizio.....	23
<b>Asciugatura</b> .....	<b>24</b>
1. Cura della biancheria.....	24
Lavaggio prima dell'asciugatura .....	24
Rimuovere i corpi estranei.....	24
Simboli di trattamento .....	24
2. Introdurre i capi nell'essiccatoio.....	25
3. Selezionare un programma.....	25
Accendere l'essiccatoio.....	25
4. Selezionare impostazione dei programmi .....	26
Selezionare il livello di asciugatura.....	26
Attivare le opzioni .....	26
5. Avviare un programma.....	28
Gettoniera (opzionale) .....	28
Visualizzare i parametri attuali del programma .....	28
Durata del programma/Previsione durata residua.....	28

Fine programma.....	29
Fine programma .....	29
Prelevare la biancheria .....	29
Suggerimenti per la pulizia .....	29
Timer .....	30
Presupposti per l'impostazione del timer .....	30
Impostare il timer .....	30
<b>Elenco programmi .....</b>	<b>31</b>
Pacchetto programmi "Etichetta energetica" .....	31
Pacchetto programmi "Standard" .....	32
Pacchetto programmi "Sport" .....	35
Pacchetto programmi "Biancheria piana" .....	36
Pacchetto programmi "Piumoni" .....	37
Pacchetto programmi "Imprese di pulizia" .....	38
Pacchetto programmi "Vigili del fuoco" .....	39
Pacchetto programmi "WetCare" .....	40
Pacchetto programmi "Maneggio" .....	41
Pacchetto programmi "Programmi speciali" .....	42
Pacchetto programmi "Programmi individuali" .....	43
<b>Modificare il programma .....</b>	<b>44</b>
Cambiare il programma in corso .....	44
Interrompere un programma in corso .....	44
Selezionare di nuovo il programma interrotto .....	44
Durata residua.....	45
<b>Livello gestore .....</b>	<b>46</b>
Aprire livello gestore.....	46
Accesso tramite codice .....	46
Modificare codice.....	46
Terminare le impostazioni .....	46
Comandi/Visualizzaz.....	46
Lingua .....	46
Scelta lingua .....	46
Scegliere lingue .....	47
Luminosità display .....	47
Orologio.....	47
Data .....	47
Volume .....	47
Indicazione umidità resid.....	48
Visibilità parametri.....	48
"Visual." proc. spegnimento.....	48
Procedimento off "apparec." .....	49
Posticipo avvio .....	49
Memory.....	49
Unità temperatura .....	49
Unità di peso .....	49
Modificare codice .....	49

# Indice

---

Selezione programmi .....	49
Comandi.....	49
Pacchetti programmi.....	50
Programmi preferiti.....	50
Programmi speciali .....	51
Disporre programmi .....	52
Abbinamento colore progr.....	52
Tecnica dei processi .....	53
Fase antipiega .....	53
Livelli di asciugatura .....	53
Raffreddam. aggiuntivo .....	53
Temperatura raffreddam. ....	53
Comportam. apert. sport. ....	53
Service .....	54
Pulire circuito aria .....	54
Pulire filtri.....	54
Intervallo service.....	54
Applicazioni esterne.....	55
Sportell. esterno sfiato.....	55
Ventola supplementare .....	55
Sensore pressione .....	55
Segnale carico di punta .....	55
Evitare carico di punta.....	56
Selezione modulo COM .....	56
Disponibilità dei prodotti digitali Miele .....	56
WLAN/LAN .....	56
Remote.....	57
Remote-Update .....	57
Parametri apparecchio.....	57
Informazioni legali.....	57
Gettoniera .....	58
Impostazione per gettoniere .....	58
<b>Connessione in rete.....</b>	<b>59</b>
Istruzioni per il pairing.....	59
Aprire livello gestore.....	59
Configurare il collegamento in rete tramite WPS .....	59
Configurare il collegamento in rete tramite Soft-AP .....	59
Configurare il collegamento in rete tramite il cavo LAN .....	59
Dati tecnici .....	60
<b>Pulizia e manutenzione .....</b>	<b>61</b>
Pulire il filtro impurità.....	61
Togliere il filtro impurità .....	61
Smontare il filtro impurità.....	61
Pulire le parti del filtro con un panno asciutto.....	62
Lavare con acqua le parti del filtro .....	62
Montare il filtro impurità .....	62
Pulire l'area della guida aria .....	63
Pulizia rapida .....	63
Pulizia aggiuntiva .....	63
Rimuovere la copertura.....	65
Fissarla. ....	66

<b>Guasti, cosa fare...</b>	<b>67</b>
Guida guasti	67
<b>Assistenza tecnica</b>	<b>69</b>
Contatti in caso di guasto	69
Accessori su richiesta	69
<b>Installazione</b>	<b>70</b>
Situazioni di installazione	70
Vista frontale	70
Vista laterale	70
Vista posteriore	71
Vista superiore	71
Posizionamento su zoccolo (o base)	71
Posizionamento	72
Trasporto dell'essiccatoio	72
Registrazione	73
Fissare l'essiccatoio in modo che non scivoli	74
Allacciamento elettrico	74
Convogliamento dell'aria in entrata e in uscita	75
Aerazione e sfiato	75
Posa del condotto di sfiato	75
Calcolare la lunghezza totale del tubo	76
Dimensioni collegamento sfiato	77
Condotto di sfiato con tubi innestati	78
Condotto di sfiato flessibile in alluminio	78
Collettore di sfiato	79
Gas	81
Indicazioni di allacciamento e modifica	81
Tabelle	82
<b>Accessori su richiesta</b>	<b>85</b>
Box di comunicazione	85
XKM 3200 WL PLT	85
Gettoniera	86
<b>Dati tecnici</b>	<b>87</b>
Dichiarazione di conformità UE	87

### Smaltimento dell'imballaggio

L'imballaggio impedisce che l'essiccatoio subisca dei danni durante il trasporto. I materiali utilizzati per l'imballaggio sono riciclabili, per cui selezionati secondo criteri di rispetto dell'ambiente e di facilità di smaltimento finalizzata alla reintegrazione nei cicli produttivi.

Riciclare i componenti permette di ridurre il volume degli scarti e favorisce un utilizzo più razionale delle risorse non rinnovabili. Informarsi sulle possibilità di restituzione dell'imballaggio o sui più vicini centri di raccolta.

### Smaltimento delle apparecchiature

Gli apparecchi elettrici ed elettronici da smaltire contengono materiali riutilizzabili. Contengono anche componenti nocivi per l'ambiente, ma necessari per il corretto funzionamento e la sicurezza dell'apparecchio. Se non vengono smaltiti correttamente o se vengono smaltiti tra i rifiuti di casa, questi componenti possono danneggiare la salute delle persone e l'ambiente. Non smaltire mai in nessun caso il vecchio apparecchio tra i rifiuti convenzionali.

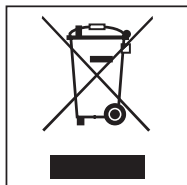

L'adeguata raccolta differenziata per l'avvio successivo dell'apparecchiatura dismessa al riciclaggio, al trattamento e allo smaltimento ambientalmente compatibile contribuisce a evitare possibili effetti negativi sull'ambiente e sulla salute e favorisce il riciclo dei materiali di cui è composta l'apparecchiatura. Per la gestione del recupero e dello smaltimento degli elettrodomestici, Miele Italia aderisce al consorzio Ecodom (Consorzio Italiano Recupero e Riciclaggio Elettrodomestici). Informarsi a riguardo presso il proprio rivenditore di fiducia.

Accertarsi che fino al momento dello smaltimento l'apparecchiatura sia tenuta lontana dai bambini.

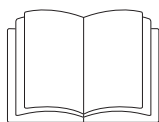

- ▶ Leggere assolutamente le presenti istruzioni d'uso.

L'essiccatoio è conforme alle vigenti norme di sicurezza. Un uso improprio può comunque causare danni a persone e/o cose.

Prima di mettere in funzione l'apparecchio leggere attentamente queste istruzioni d'uso; contengono informazioni importanti su incasso, sicurezza, uso e manutenzione. In questo modo si evitano danni a se stessi e alle apparecchiature.

Ai sensi della norma IEC 60335-1, Miele avvisa espressamente che è assolutamente necessario leggere e seguire le informazioni contenute nel capitolo per l'installazione dell'essiccatoio nonché le indicazioni e le avvertenze di sicurezza.

Miele non risponde dei danni che derivano dall'inosservanza di queste avvertenze.

Conservare con cura il presente libretto d'istruzioni e consegnarlo anche a eventuali futuri utenti.

Se si formano altre persone all'uso dell'essiccatoio, mettere a loro disposizione le presenti istruzioni per la sicurezza e avvertenze e/o spiegargliele.

Per l'installazione devono essere rispettate le regole tecniche per installazioni di gas e le norme costruttive nazionali e regionali, le normative sulla combustione e le normative dell'azienda del gas competente.

In caso di progettazione di un impianto con riscaldamento a gas, mettersi in contatto in tempo debito con l'azienda del gas competente e lo spazzacamino della zona.

- ▶ In caso di guasto o di pulizia e manutenzione, chiudere la valvola manuale del gas e il dispositivo di arresto sul contatore del gas.
- ▶ Prima di terminare i lavori in caso di messa in servizio, manutenzione, modifica e riparazione occorre controllare la tenuta di tutti i componenti che conducono gas, dalla valvola di chiusura manuale all'ugello del bruciatore. Tenere conto in particolare dei bocchettoni di misurazione sulla valvola del gas e sul bruciatore. Il controllo deve essere eseguito sia sui bruciatori accesi che su quelli spenti.
- ▶ Eseguire annualmente un controllo visivo delle condutture del gas e delle apparecchiature a gas dell'impianto. Rispettare le normative valide nel proprio paese.

### Misure cautelari in caso di odore di gas

- Spegnere subito qualsiasi fiamma.
- Chiudere subito la valvola di blocco del gas, il dispositivo di chiusura del gas sul contatore oppure il dispositivo di blocco principale.
- Aprire subito tutte le finestre e le porte.
- Non accendere fiammiferi o accendini.
- Non fumare.
- Non accedere mai agli ambienti in cui si è riscontrato odore di gas con luce accesa.
- Non effettuare nessuna azione che possa generare scintille (come per esempio estrarre una spina da una presa oppure premere interruttori o campanelli elettrici).
- Se non si trova la causa dell'odore del gas, nonostante tutte le rubinetterie siano chiuse, interpellare immediatamente l'azienda competente fornitrice di gas.

Se altre persone vengono istruite all'uso della macchina, informarle di queste importanti misure di sicurezza e metterle loro a disposizione.

# Istruzioni per la sicurezza e avvertenze

## Luogo di posizionamento

Gli essiccatoi con riscaldamento a gas **non** possono essere messi in funzione nello stesso locale in cui sono attive macchine per il lavaggio che operano con solventi contenenti percloroetilene e CFC. I vapori che fuoriescono si dissolvono con la combustione di acidi cloridrici a causa dei quali possono danneggiarsi la biancheria e la macchina. Se posizionati in locali separati deve essere impedito lo scambio di aria.

Gli ambienti in cui si trovano dispositivi di combustione (es. caminetto) devono essere sufficientemente aerati. Ogni macchina con riscaldamento a gas deve essere considerata come "dispositivo di combustione" (indipendentemente dalla portata di gas).

Con il posizionamento di macchine con riscaldamento a gas liquido in locali sotterranei il gestore dell'impianto deve garantire i necessari dispositivi di aerazione e sfiato obbligatorio in base ai "Regolamenti tecnici per il gas liquido" (TRF).

L'aerazione dell'ambiente è ottimale se in caso di incendio generalizzato di tutti i dispositivi di combustione non si verifica alcuna depressione anche se i rispettivi gas di combustione vengono aspirati meccanicamente. In questo modo si garantisce la combustione ineccepibile del gas e il convogliamento completo verso l'esterno dei gas di combustione.

Le aperture di aerazione e sfiato non devono poter essere chiuse.

⚠ Prima di terminare i lavori in caso di messa in servizio, manutenzione, modifica e riparazione occorre controllare la tenuta di tutti i componenti che conducono gas, dalla valvola di chiusura manuale all'ugello del bruciatore.

Tenere conto in particolare dei bocchettoni di misurazione sulla valvola del gas. Il controllo deve essere eseguito sia sui bruciatori accesi che su quelli spenti.

## Direttive per la Svizzera

Al momento del posizionamento e dell'installazione osservare le seguenti direttive:

- Tassi di resa del gas in base alle raccomandazioni SSIGA G1 (2002)
- Direttiva CFSL (EKAS) n. 1942: gas liquido, parte 2 (EKAS: commissione federale di coordinazione per la sicurezza sul lavoro).
- Direttive dell'associazione degli istituti cantonali di assicurazione antincendio (AICAA)

## Uso corretto

- ▶ L'essiccatoio è destinato all'installazione nel settore industriale.
- ▶ L'essiccatoio è predisposto esclusivamente per l'asciugatura di capi lavati in acqua e dichiarati idonei dal produttore sull'etichetta al trattamento in tamburo. Qualsiasi altro uso può essere pericoloso. Miele non risponde per i danni causati da un uso diverso da quello previsto o per impostazioni sbagliate dell'apparecchio.
- ▶ Questo apparecchio non è destinato all'impiego in ambienti esterni.
- ▶ Questo essiccatoio non può essere messo in funzione in luoghi non stazionari (ad es. sulle navi).
- ▶ Non installare l'essiccatoio in ambienti esposti al gelo. Le temperature intorno al punto di congelazione pregiudicano il funzionamento dell'essiccatoio. La temperatura ambiente consentita deve essere compresa tra 2 °C e 40 °C.
- ▶ Se la macchina viene messa in funzione in ambiente industriale, solo personale formato/istruito o specializzato può utilizzarla. Se la macchina viene messa in funzione in ambiente pubblico accessibile, il gestore deve garantire l'uso in sicurezza della macchina.
- ▶ Le persone che per le loro capacità fisiche, sensoriali o psichiche o per la loro inesperienza o non conoscenza non siano in grado di utilizzare in sicurezza l'essiccatoio, non devono farne uso senza la sorveglianza e la guida di una persona responsabile.



- ▶ Tenere lontano dall'essiccatoio i bambini al di sotto degli otto anni oppure sorvegliarli costantemente.
- ▶ I ragazzini più grandi possono utilizzare l'essiccatoio senza sorveglianza solo ed esclusivamente se è stato loro spiegato come farlo e se sono in grado di farlo in tutta sicurezza. È importante che sappiano riconoscere e comprendere quali pericoli possono derivare da un uso non corretto dell'apparecchio.
- ▶ In ogni caso non permettere loro di effettuare operazioni di pulizia e manutenzione all'essiccatoio senza sorveglianza.
- ▶ Sorvegliare i bambini che si trovano nelle immediate vicinanze dell'essiccatoio. Non permettere loro di giocarci.
- ▶ Questo essiccatoio può funzionare anche in ambienti pubblici.
- ▶ Altri impieghi diversi da quelli precedentemente indicati non rispettano la normativa ed escludono la responsabilità del produttore.

### Evitare i seguenti errori

- ▶ Non si possono effettuare modifiche all'essiccatoio che non siano state espressamente autorizzate da Miele.
- ▶ Non appoggiarsi o far forza sullo sportello. L'essiccatoio potrebbe ribaltarsi e ferire l'utente o altre persone.
- ▶ Non utilizzare strumenti di pulizia a pressione né getti d'acqua per pulire la macchina.
- ▶ La manutenzione della macchina deve essere eseguita regolarmente e da personale qualificato. In caso contrario non si possono escludere cali di rendimento, anomalie di funzionamento e pericolo di incendio.
- ▶ Non utilizzare né conservare nelle vicinanze della macchina benzina, petrolio o altri materiali facilmente infiammabili. Pericolo di incendio e di esplosione.
- ▶ Non far affluire all'essiccatoio aria impregnata di vapori di cloro, fluoro o altri solventi. Pericolo d'incendio.
- ▶ A causa del possibile pericolo di incendio, alcuni capi non possono essere asciugati in macchina se
  - non sono stati lavati,
  - non sono sufficientemente puliti, contengono oli o grassi o altri residui (p.es. biancheria da cucina o di saloni di estetiste con residui di oli, grassi o creme). Per i capi non sufficientemente puliti sussiste pericolo di incendio a causa dell'autocombustione, anche al termine del processo di asciugatura e all'esterno della macchina,
  - sono stati trattati con prodotti infiammabili o presentano macchie di questi prodotti come acetone, alcol, benzina, petrolio, cherosene, smacchiatori, trementina, cera, sostanze che rimuovono la cera o altri prodotti chimici (ad es. su stracci, strofinacci, mop),
  - presentano residui di spray, lacche per capelli, acetone o prodotti simili.

Lavare quindi capi molto sporchi in modo accurato: aumentare la quantità di detersivo e selezionare una temperatura di lavaggio alta. In caso di dubbi, lavarli più volte.

- ▶ Sulle cerniere dello sportello di carico e sullo sportellino del filtro impurità c'è il pericolo di schiacciamento o tagli. Utilizzare esclusivamente le maniglie predisposte e le chiusure rapide.
- ▶ Prima di prelevare la biancheria, assicurarsi sempre che il cestello sia fermo. Non introdurre mai la mano nel cesto se ancora si sta muovendo.
- ▶ **Avvertenza:** non spegnere mai l'essiccatoio prima che il programma sia terminato, a meno che tutto il contenuto del cesto non venga prelevato immediatamente e steso in modo che possa cedere tutto il calore.

# Istruzioni per la sicurezza e avvertenze

---

## Sicurezza tecnica

- ▶ L'essiccatoio può essere installato e messo in servizio per la prima volta solo dall'assistenza tecnica Miele autorizzata.
- ▶ Prima dell'installazione controllare che la macchina non presenti danni visibili esterni. Un essiccatoio danneggiato non deve essere installato e/o messo in funzione.
- ▶ Non si possono effettuare modifiche all'essiccatoio che non siano state espressamente autorizzate da Miele.
- ▶ Per motivi di sicurezza non si possono utilizzare prolunghe (pericolo di incendio dovuto al surriscaldamento).
- ▶ La macchina non può essere messa in funzione nello stesso locale in cui sono attive macchine per il lavaggio a secco che operano con CFC. I vapori che fuoriescono si dissolvono con la combustione di acidi cloridrici a causa dei quali possono danneggiarsi la biancheria e la macchina. Con il posizionamento in ambienti separati non può avvenire nessuno scambio di aria.
- ▶ Pericolo di incendio a causa di presa controllabile. Non mettere in funzione l'essiccatoio se collegato a una presa multipla azionabile (ad es. tramite orologio programmatore). Se la fase di raffreddamento dell'essiccatoio si interrompe, sussiste pericolo di autocombustione della biancheria.
- ▶ La sicurezza elettrica dell'essiccatoio è garantita solo in presenza di un regolare conduttore di protezione. È importante assicurarsi che questa condizione sia verificata, perché fondamentale per la sicurezza. In caso di dubbi far controllare l'impianto da un tecnico specializzato. Miele non risponde di eventuali danni causati dall'assenza o dall'interruzione del conduttore di protezione.
- ▶ L'essiccatoio è staccato dalla rete elettrica solo se
  - la spina non è inserita,
  - l'interruttore principale o il fusibile elettrico non sono inseriti.
- ▶ Garantire sempre l'accessibilità della presa onde poter staccare in qualsiasi momento l'essiccatoio dall'alimentazione di tensione. Il personale deve poter controllare da qualsiasi punto di accesso che la spina è ancora estratta.
- ▶ Qualora fosse previsto un allacciamento fisso, il dispositivo di spegnimento onnipolare deve risultare sempre accessibile, onde poter staccare l'essiccatoio dalla corrente elettrica.
- ▶ Se il cavo di alimentazione elettrica è danneggiato, deve essere completamente sostituito da personale tecnico autorizzato Miele per evitare all'utente qualsiasi pericolo.
- ▶ Se si riscontrano danni ai comandi o all'isolamento dei cavi elettrici, non mettere in funzione la macchina fino a riparazione avvenuta.
- ▶ Riparazioni non corrette possono esporre l'utente a pericoli non prevedibili, per i quali Miele non si assume alcuna responsabilità. Eventuali riparazioni possono essere effettuate solo dal servizio di assistenza tecnica autorizzato Miele, diversamente il produttore non è responsabile per i danni che ne possono derivare.
- ▶ Sostituire eventuali pezzi guasti o difettosi con ricambi originali Miele. Solo così Miele può garantire il pieno rispetto degli standard di qualità previsti.
- ▶ Utilizzare l'essiccatoio soltanto se tutti i rivestimenti smontabili sono al loro posto e se tutte le parti sotto tensione o in movimento risultano inaccessibili.
- ▶ Sull'oblò e sui bordi dello sportello di carico durante l'asciugatura si generano temperature elevate. Tenere conto che anche la biancheria può essere molto calda se si preleva dalla macchina prima del termine del programma di asciugatura.
- ▶ In caso di manutenzione non regolare o non eseguita a regola d'arte non si possono escludere cali di rendimento, anomalie di funzionamento e pericolo di incendio.

## Istruzioni per la sicurezza e avvertenze

---

- ▶ In caso di guasto o durante la pulizia e la manutenzione staccare l'essiccatoio dall'alimentazione di tensione. L'essiccatoio è staccato dall'alimentazione di tensione se
  - il cavo di collegamento alla rete è interrotto
  - l'interruttore o gli interruttori principali dell'impianto elettrico sono disinseriti, oppure
  - i fusibili dell'impianto elettrico dell'edificio sono completamente svitati.
- ▶ Questo essiccatoio non può essere messo in funzione in luoghi non stazionari (ad es. sulle navi).
- ▶ Attenersi a quanto riportato nei capitoli "Installazione" e "Dati tecnici".
- ▶ L'essiccatoio può essere messo in funzione se è installato un condotto di sfiato e si garantisce una sufficiente aerazione dell'ambiente.
- ▶ Il condotto di sfiato non può mai essere installato a uno dei seguenti camini o sedi.
  - Canne fumarie in funzione.
  - Condotti che servono per sfiatare gli ambienti di installazione con fuochi aperti.
  - Camini utilizzati diversamente.

Se il fumo o i gas di scarico vengono ricondotti indietro sussiste pericolo di intossicazione.

▶ Controllare regolarmente il corretto passaggio di aria e il funzionamento ineccepibile di tutti i componenti del condotto di sfiato (p.es. tubo a muro, griglia esterna, curve, pieghe, ecc.). Eseguire eventualmente una pulizia. Se nel condotto si sono depositate impurità, si ostacola la fuoriuscita di aria e quindi il funzionamento corretto dell'essiccatoio.

Se è presente un condotto di sfiato già utilizzato, controllarlo prima che venga collegato all'essiccatoio.

Nel condotto di sfiato non deve esserci depressione.

▶ Sussiste pericolo di soffocamento o intossicazione a causa della riaspirazione dei gas di scarico se lo scaldacqua istantaneo a gas, il riscaldamento a gas dell'ambiente, stufe a carboni con allacciamento al camino ecc. sono installati nello stesso ambiente o nell'appartamento o negli ambienti adiacenti e la depressione è di 4 Pa o superiore.

Si può evitare una depressione nell'ambiente di installazione se mediante le seguenti misure si garantisce una sufficiente aerazione dell'ambiente (esempi):

- applicare delle aperture di aerazione chiudibili nella parete esterna.
- Utilizzare interruttori a finestra: l'essiccatoio si accende solo con la finestra aperta.

In ogni caso è necessario chiedere conferma sulla sicurezza del funzionamento a uno spaziacamino competente per evitare anche una depressione di 4 Pa e superiore.

▶ Per l'installazione di più essiccatoi a un collettore di sfiato, installare per ogni singolo essiccatoio una retrovalvola direttamente sul collettore.

La mancanza di questi dispositivi potrebbe danneggiare gli apparecchi e comprometterne la sicurezza elettrica.

▶ Attenersi alle istruzioni riportate al capitolo "Installazione del condotto di evacuazione aria".

▶ Non coprire né ridurre lo spazio tra il fondo dell'essiccatoio e il pavimento, ad es. con zoccoli, listelli, tappeti a pelo lungo ecc.

▶ Nell'area di apertura dello sportello non si devono trovare porte che si possano chiudere a chiave, porte scorrevoli o porte con cerniere al contrario rispetto a quelle dello sportello.

▶ Questo essiccatoio è dotato di una lampadina speciale per soddisfare specifiche esigenze (p.es. temperatura, umidità, resistenza chimica e all'usura, vibrazione). Impiegare la lampadina speciale solo per l'uso previsto. Non è adatta per illuminare l'ambiente. Per motivi di sicurezza è necessario che la sostituzione venga effettuata dal servizio di assistenza tecnica autorizzato Miele.

▶ Si consiglia l'installazione in loco di un dispositivo di arresto termico.

## Istruzioni per la sicurezza e avvertenze

---

► Se le macchine con riscaldamento a gas sono generalmente accessibili, occorre inoltre verificare se è necessario installare un dispositivo di controllo del flusso del gas.

### Impiego corretto

► Non appoggiarsi o far forza sullo sportello. L'essiccatoio potrebbe ribaltarsi e ferire l'utente o altre persone.

► Dopo ogni asciugatura chiudere lo sportello di carico della macchina. In questo modo si evita che

- i bambini tentino di infilarsi nella macchina o di nascondervi degli oggetti;
- vi si possano infilare degli animali.

► Non utilizzare strumenti di pulizia a pressione né getti d'acqua per pulire la macchina.

► Pulire sempre a fondo il luogo di posizionamento di modo da eliminare polvere e lanugine. Le particelle di sporco contenute nell'area aspirata favoriscono gli intasamenti. Può verificarsi un guasto e sussiste pericolo d'incendio.

► L'essiccatoio non può essere messo in funzione senza filtro impurità o con questo filtro danneggiato. Si possono verificare anomalie nel funzionamento. Le impurità ostruiscono i condotti dell'aria, il riscaldamento e il condotto di sfianto e questo può provocare un incendio. Mettere l'essiccatoio subito fuori servizio e sostituire il filtro impurità danneggiato.

► Il filtro impurità deve essere pulito regolarmente.

► Affinché non si verifichino guasti di funzionamento sull'essiccatoio:

- Dopo ogni asciugatura pulire la superficie del filtro impurità.
- Il filtro impurità e i circuiti dell'aria devono essere sempre puliti quando sul display compare la rispettiva richiesta.

► A causa del possibile pericolo di incendio, alcuni capi non possono essere asciugati in macchina se

- non sono stati lavati,
- non sono sufficientemente puliti, contengono oli o grassi o altri residui (p.es. biancheria da cucina o di saloni di estetiste con residui di oli, grassi o creme). Per i capi non sufficientemente puliti sussiste pericolo di incendio a causa dell'autocombustione, anche al termine del processo di asciugatura e all'esterno della macchina,
- sono stati trattati con prodotti infiammabili o presentano macchie di questi prodotti come acetone, alcol, benzina, petrolio, cherosene, smacchiatori, trementina, cera, sostanze che rimuovono la cera o altri prodotti chimici (ad es. su stracci, strofinacci, mop),
- presentano residui di spray, lacche per capelli, acetone o prodotti simili.

Lavare quindi capi molto sporchi in modo accurato: aumentare la quantità di detersivo e selezionare una temperatura di lavaggio alta. In caso di dubbi, lavarli più volte.

► Non installare l'essiccatoio in ambienti esposti al gelo. Le temperature intorno al punto di congelazione pregiudicano il funzionamento dell'essiccatoio. La temperatura ambiente consentita deve essere compresa tra 2 °C e 40 °C.

► Togliere dalle tasche della biancheria da asciugare tutti gli oggetti eventualmente presenti (p.es. accendini, fiammiferi, chiavi).

► **Avvertenza:** non spegnere mai l'essiccatoio prima che il programma sia terminato, a meno che tutto il contenuto del cesto non venga prelevato immediatamente e steso in modo che possa cedere tutto il calore.

► Pericolo di incendio a causa di presa controllabile. Non mettere in funzione l'essiccatoio se collegato a una presa multipla azionabile (ad es. tramite orologio programmatore). Se la fase di raffreddamento dell'essiccatoio si interrompe, sussiste pericolo di autocombustione della biancheria.

## Istruzioni per la sicurezza e avvertenze

- ▶ Il programma è terminato con l'inizio della fase di raffreddamento. Alla fase di riscaldamento segue in molti programmi la fase di raffreddamento in modo che i capi/gli oggetti si mantengano a una temperatura che non li danneggi (per ridurre il pericolo di autocombustione). Prelevare sempre tutta la biancheria dall'essiccatoio e subito, al termine della fase di raffreddamento.
- ▶ Se si usano ammorbidenti o prodotti simili seguire le istruzioni riportate sulla relativa confezione.
- ▶ Non utilizzare né conservare nelle vicinanze della macchina benzina, petrolio o altri materiali facilmente infiammabili. Pericolo di incendio e di esplosione.
- ▶ Non far affluire all'essiccatoio aria impregnata di vapori di cloro, fluoro o altri solventi. Pericolo d'incendio.
- ▶ Per i componenti in acciaio inossidabile osservare quanto segue.  
Evitare il contatto delle superfici in acciaio inossidabile (frontale, coperchio, rivestimento) con detersivi e disinfettanti liquidi contenenti ipoclorito di sodio o di cloro. L'azione di queste sostanze può corrodere l'acciaio inossidabile.  
Anche vapori di candeggina possono provocare corrosioni.  
Per questi motivi non conservare i contenitori aperti di questi prodotti nelle immediate vicinanze della macchina.

### Accessori

- ▶ Gli unici accessori che possono essere montati o utilizzati sono quelli espressamente autorizzati da Miele. Se si montano o utilizzano altri accessori, il diritto alla garanzia e a prestazioni in garanzia per vizi e/o difetti del prodotto decade.
- ▶ Fare attenzione che lo zoccolo Miele, reperibile come accessorio su richiesta, sia adatto al tipo di essiccatoio utilizzato.

 Miele non risponde dei danni che derivano dall'inosservanza delle istruzioni di sicurezza e delle avvertenze.

### Messa fuori servizio dell'essiccatoio

- ▶ Se si decide di dismettere l'essiccatoio (e di provvedere al suo smaltimento), rendere prima inservibile la chiusura dello sportello. In questo modo si evita che i bambini possano chiudersivi all'interno, mettendo a rischio la propria vita.

## Descrizione macchina

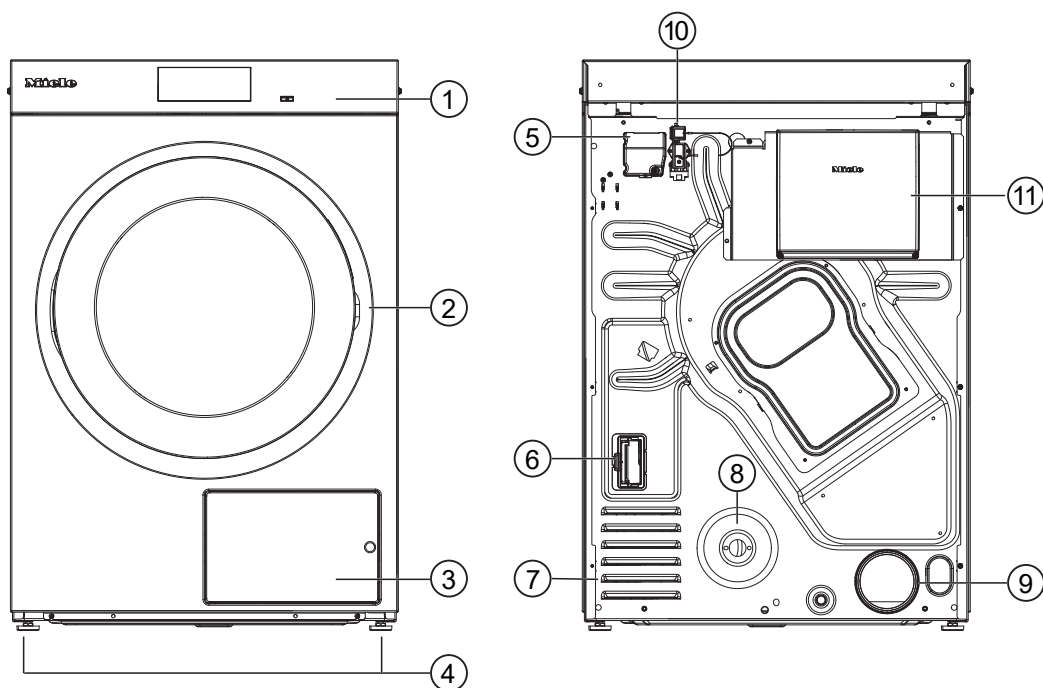

### PDR 910 (riscaldamento a gas)



- ① Pannello comandi con display touch
- ② Sportello
- ③ Sportellino del filtro impurità
- ④ 4 piedini regolabili in altezza
- ⑤ Allacciamento elettrico
- ⑥ Vano modulo di comunicazione
- ⑦ Aperture di aspirazione per l'aria di asciugatura
- ⑧ Allacciamento gas 1/2" secondo ISO 7-1
- ⑨ Bocchettone aria in uscita Ø 100 mm
- ⑩ Allacciamento per box di comunicazione
- ⑪ Box di comunicazione (opzionale)  
Per la connessione a sistemi esterni.

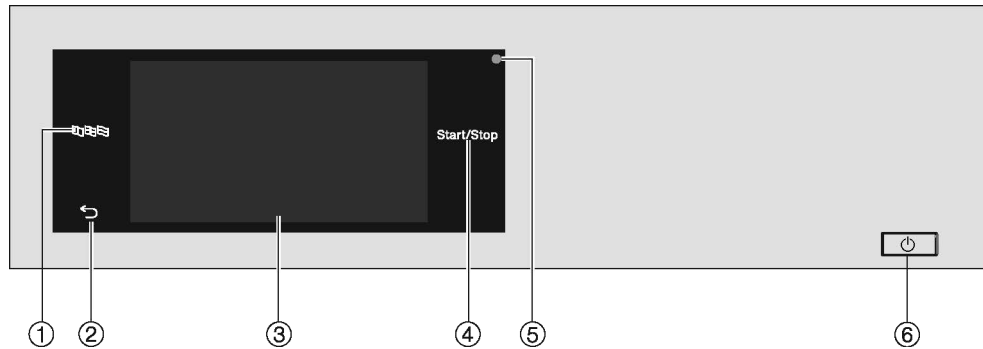

## Pannello comandi



- ① **Tasto sensore lingua**   
Per scegliere la lingua del gestore  
Al termine del programma la lingua passa in automatico a quella impostata al livello gestore.
- ② **Tasto sensore indietro**   
Consente di ritornare al livello precedente nel menù.
- ③ **Display touch**
- ④ **Tasto sensore** Start/Stop  
Avvia il programma di asciugatura selezionato e interrompe un programma avviato. Quando il tasto sensore lampeggia, è possibile avviare il programma selezionato.
- ⑤ **Interfaccia ottica**  
Serve all'assistenza tecnica per la trasmissione dei dati.
- ⑥ **Tasto**   
Per accendere/spegnere l'essiccatoio. A seconda della programmazione, al livello gestore l'essiccatoio si spegne automaticamente per motivi di risparmio energetico. Questo avviene dopo un intervallo di tempo alla fine del programma o della fase antipiega oppure dopo l'accensione, se non viene eseguita alcuna impostazione.

# Come si usa l'essiccatoio

## Tasti sensore e display touch con tasti sensore

I tasti sensore ,  e *Start/Stop* nonché i tasti sensore a display reagiscono al contatto. A ogni contatto è associato un segnale acustico. Il volume dell'acustica tasti può essere modificato o spento (v. cap. "Livello gestore").

Il pannello comandi con i tasti sensore e il display touch può graffiarsi con oggetti appuntiti o affilati.

Toccare il pannello comandi solo con le dita.

## Menù principale

Dopo l'accensione dell'essiccatoio, a display compare il menù principale. Dal menù principale si può accedere a tutti i sottomenù importanti.

Toccando il tasto sensore  si torna in qualsiasi momento al menù principale. I valori impostati precedentemente non vengono memorizzati.



Menù principale

### Menù " Programmi"

In questo menù si possono selezionare i programmi di asciugatura.

### Menù " Preferiti"

In questo menù è possibile selezionare 1 programma preferito tra i 12 disponibili. I programmi di asciugatura nel menù Preferiti possono essere adattati e salvati dal gestore (v. cap. "Livello gestore", par. "Programmi preferiti").

### Menù " Gestore"

Al livello gestore è possibile adeguare l'elettronica dell'essiccatoio alle differenti esigenze (v. cap. "Livello gestore").

## Esempi d'uso

### Elenchi di selezione

Scorrere il menù " Programmi" (scelta semplice)



- Per scorrere il menù, appoggiare il dito sul display touch e muoverlo verso destra o verso sinistra.



La barra di scorrimento arancione nell'area inferiore del display indica che seguono altre possibilità di selezione.

- Per selezionare il programma di asciugatura desiderato, toccare il nome programma con il dito.

Il display passa al menù base del programma selezionato.

Menù " Opzioni" (scelta multipla)

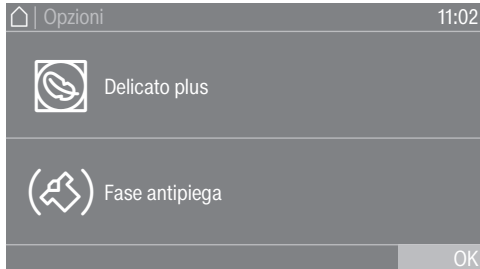

Per selezionare una o più *Opzioni* toccare le *opzioni desiderate* con il dito.

Le *opzioni* selezionate sono contrassegnate in arancione. Per disattivare nuovamente un'*opzione*, toccare nuovamente l'*opzione*.

### Impostare i valori numerici

In alcuni menù è possibile impostare dei valori numerici. È possibile impostare i valori numerici scorrendo sul display verso l'alto o verso il basso.

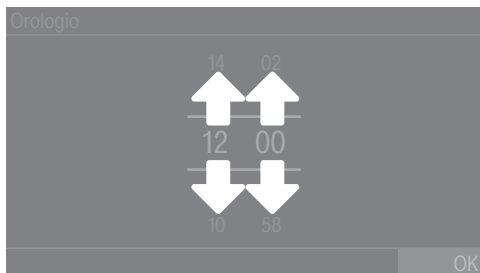

- Appoggiare il dito sulla cifra da modificare.
- Per impostare la cifra desiderata, strisciare con il dito verso l'alto o verso il basso.
- Confermare il valore numerico impostato toccando il tasto sensore OK.

**Suggerimento:** Per alcune impostazioni, a seconda dell'area di valori e all'incremento, è possibile impostare anche un valore tramite il tastierino numerico. Toccando le cifre solo brevemente compare un tastierino. Non appena si immette un valore valido, il tasto sensore OK si evidenzia di verde.

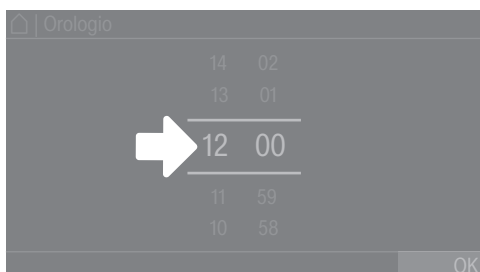

- Premere brevemente le cifre fra i due trattini.  
Compare un tastierino.

## Come si usa l'essiccatoio

---

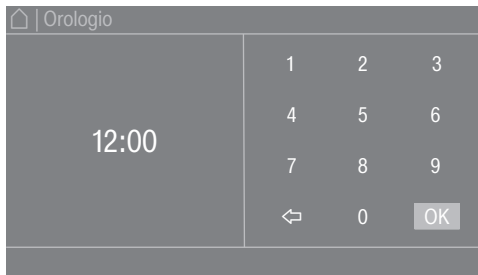

- Per immettere un valore numerico, toccare le cifre sul lato destro e confermare infine con OK.

### Menù a tendina

Nel menù a tendina è possibile visualizzare diverse informazioni (relative a un programma di asciugatura).

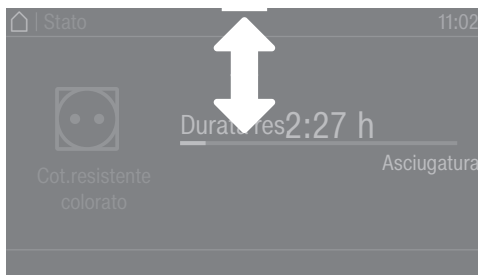

Se sul bordo superiore dello schermo, al centro del display, compare una barra arancione, è possibile visualizzare il menù a tendina. Toccare la barra e strisciare il dito sul display verso il basso.

Per richiudere il menù a tendina, toccare la barra arancione e strisciare il dito sul display verso l'alto.

### Uscire dal menù

- Toccare il tasto sensore ↶ per giungere alla schermata precedente.

Tutte le immissioni sinora effettuate e non confermate con OK, non vengono salvate.

### Visualizzare la guida

In alcuni menù, nella riga in basso del display compare Guida.

- Se si ha bisogno di ulteriori informazioni relative al menù attuale, toccare il tasto sensore Guida.

Gli avvisi aggiuntivi sono visualizzati a display.

- Toccare il tasto sensore ↩ per tornare alla schermata precedente.

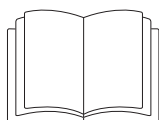

⚠️ Danni a persone e cose a causa di un posizionamento non corretto.

Il posizionamento non corretto dell'essiccatoio può causare danni a persone o cose.

Prima della messa in servizio posizionare l'essiccatoio correttamente.

Allacciarlo a regola d'arte.

Attenersi al capitolo "Installazione".

Eseguire completamente la prima messa in servizio. Alla prima messa in servizio si stabiliscono le impostazioni per l'utilizzo quotidiano dell'essiccatoio. Alcune impostazioni possono essere modificate solo nel corso della prima messa in servizio. Successivamente queste impostazioni possono essere modificate solo dall'assistenza tecnica Miele.

Le impostazioni sono inoltre descritte al capitolo "Livello gestore".

### Accendere l'essiccatoio

- Premere il tasto .

Appare il messaggio di benvenuto.

### Impostare la lingua del display

Viene richiesto di impostare la lingua del display. La modifica della lingua è possibile in qualsiasi momento (v. capitolo "Livello gestore", par. "Lingua").

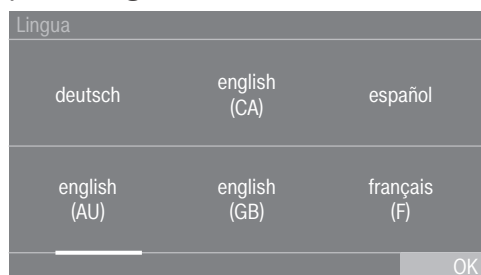

- Scorrere sul display verso destra o verso sinistra, finché compare la lingua desiderata.
- Premere brevemente sulla lingua desiderata.

La lingua selezionata si evidenzia di arancione e il display passa all'impostazione successiva.

### Avviso su apparecchiature esterne opzionali

Se sono presenti apparecchiature esterne (p.es. sistemi di carico di punta o gettoniere), prima della prima messa in servizio allacciare il box comunicazione nel vano modulo sul retro dell'essiccatoio e/o spostarlo in quel punto. L'essiccatoio deve essere staccato dall'alimentazione di tensione. Avviare solo successivamente la prima messa in servizio.

Compare un avviso su hardware esterni opzionali. Confermare l'avviso con il tasto sensore OK.

### Regolare la luminosità del display

All'utente verrà richiesto di regolare la luminosità del display.

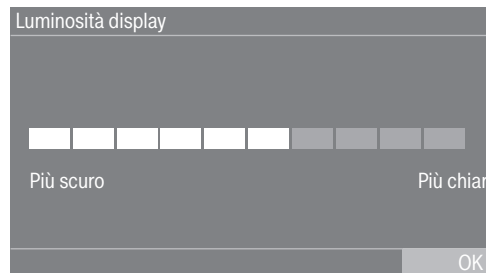

- Toccare la barra a segmenti sul livello di luminosità desiderato. Il livello di luminosità desiderato è rappresentato dalla lunghezza della barra a segmenti.
- Confermare con il tasto sensore OK. Il display passa all'impostazione successiva.

### Impostare la data



- Appoggiare il dito sul valore da modificare e muoverlo verso l'alto o il basso.
- Quando tutti i valori sono impostati, confermare con il tasto sensore OK.

Il display passa all'impostazione successiva.

### Confermare la richiesta di visualizzazione dell'ora

A display compare la domanda: Rinunciare alla visualizzazione dell'ora?

- Toccare il tasto sensore Sì o No.

Se è stato selezionato Sì, si salta il menù delle impostazioni Orologio.

Se è stato selezionato No, il display passa al menù delle impostazioni Orologio.

### Impostare l'ora

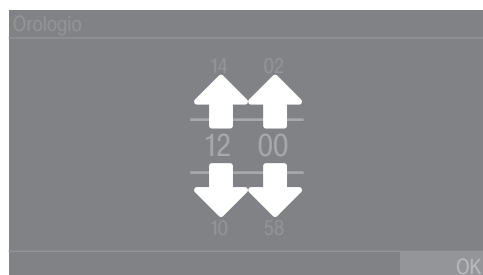

- Appoggiare il dito sul valore da modificare e muoverlo verso l'alto o il basso.
- Confermare con il tasto sensore OK.

Il display passa all'impostazione successiva.

### Selezionare pacchetti programmi

Si possono selezionare diversi programmi dai pacchetti disponibili. I programmi già attivi sono di colore arancione.



- Scorrere verso sinistra con il dito finché compare il programma successivo, non di colore arancione.
- Toccare il programma da attivare.

Il programma selezionato è attivo e di colore arancione.

In caso di necessità è possibile selezionare altri programmi.

- Se non si desidera selezionare nessun altro programma, confermare con il tasto sensore OK.

Il display passa all'impostazione successiva.

**Suggerimento:** Si può disattivare un programma selezionato, toccando nuovamente il programma. Eccezione: i programmi Cotone  e Cotone PRO non possono essere disattivati.

### Configurare la gettoniera

Se si desidera configurare una gettoniera, leggere il capitolo "Livello gestore", par. "Gettoniera". Queste impostazioni possono essere effettuate solo alla prima messa in servizio. Successivamente, per procedere a una modifica sarà necessario rivolgersi al servizio di assistenza tecnica Miele autorizzato.

Se non si desidera configurare alcuna gettoniera, è sufficiente saltare questa procedura.

## Saltare la configurazione della gettoniera

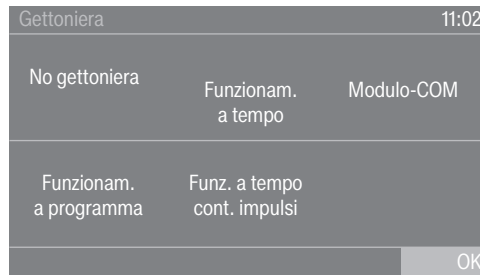



- Toccare il tasto sensore No gettoniera.
- Confermare con OK.

Il display passa all'impostazione successiva.

## Concludere la prima messa in servizio

La prima messa in servizio è conclusa quando è stato eseguito completamente un programma di asciugatura di oltre 10 minuti.

In caso di interruzione della corrente elettrica prima di avviare un programma di asciugatura (ad es. mediante spegnimento con il tasto ) , è possibile eseguire nuovamente la messa in servizio. Se ha avuto luogo un programma di asciugatura per oltre 10 minuti, non si verifica più la prima messa in servizio.

- Nel menù principale toccare il tasto sensore  Programmi.

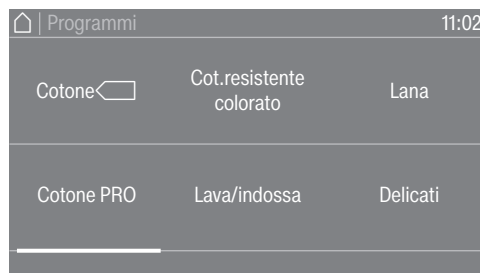

- Con il dito scorrere verso sinistra, finché compare il programma Programma a tempo aria fredda.



- Toccare il programma Programma a tempo aria fredda.
- Toccare il tasto sensore lampeggiante *Start/Stop*.

Al termine del programma, l'essiccatoio è pronto per essere utilizzato.

# Asciugatura

## 1. Cura della biancheria

### Lavaggio prima dell'asciugatura

Lavare accuratamente i capi particolarmente sporchi. Utilizzare una quantità sufficiente di detersivo e selezionare una temperatura elevata. In caso di dubbi, lavarli più volte.

Se per il lavaggio della biancheria sono stati utilizzati prodotti chimici industriali, l'essiccatoio non può essere utilizzato per asciugare la biancheria lavata a secco.

Lavare accuratamente e separatamente i capi nuovi, scuri e colorati. Non asciugare capi scuri e colorati insieme a capi chiari. Questi capi potrebbero perdere del colore durante l'asciugatura (e macchiare anche i componenti in plastica dell'essiccatoio). Allo stesso modo potrebbe depositarsi lanugine di altro colore sui capi.

### Rimuovere i corpi estranei







Prima dell'asciugatura accertarsi che nei capi non siano presenti corpi estranei.

 Danni causati da corpi estranei non rimossi. I corpi estranei nella biancheria possono fondersi, bruciare o esplodere. Ricordarsi di rimuovere i corpi estranei (ad es. dosatori, accendini ecc.) dalla biancheria.

Controllare che gli orli e le cuciture della biancheria siano in ordine. In questo modo si impedisce che l'imbottitura dei capi possa fuoriuscire. Cucire o rimuovere i ferretti fuoriusciti dai reggiseni.

 Pericolo di incendio a causa di un utilizzo errato. La biancheria può bruciare e danneggiare l'essiccatoio e l'ambiente circostante. Leggere il capitolo "Indicazioni per la sicurezza e avvertenze".

### Simboli di trattamento

Asciugatura	
	Temperatura normale/alta
	Temperatura ridotta*
* Selezionare Delicato.	
	non asciugare in macchina
Stiro a mano e con stiratrice	
	eccessivamente calda
	molto calda
	calda
	non stirare a mano/con mangano



## 2. Introdurre i capi nell'essiccatoio

### Introdurre la biancheria nell'essiccatoio

I capi si possono danneggiare.  
Prima di introdurre la biancheria, leggere il capitolo "1. Cura della biancheria".

- Aprire lo sportello.
- Introdurre la biancheria nell'essiccatoio.

Pericolo di danneggiamento a causa della biancheria che si incastra. I capi possono danneggiarsi se si incastrano quando si chiude lo sportello.

Quando si chiude lo sportello, accertarsi che nessun capo di biancheria rimanga incastrato nello sportello.

Non sovraccaricare mai il cestello. La biancheria si può spiegazzare e si pregiudica il risultato di asciugatura. E si formano molte pieghe.

### Chiudere lo sportello

⚠ Danneggiamenti per incastro.  
I capi possono danneggiarsi se si incastrano quando si chiude lo sportello.  
Quando si chiude lo sportello accertarsi che nessun capo di biancheria rimanga incastrato nello sportello.

- Chiudere lo sportello con una leggera spinta.

## 3. Selezionare un programma

### Accendere l'essiccatoio

- Premere il tasto .

Appare il messaggio di benvenuto.

Le possibilità per scegliere un programma di asciugatura dal menù principale sono diverse.

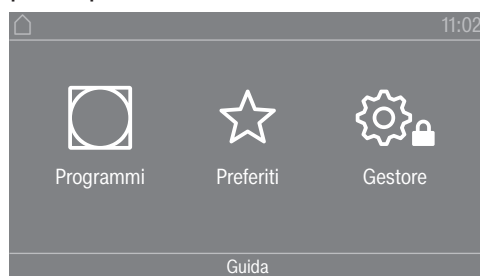

- Toccare il tasto sensore  Programmi.



- Scorrere verso sinistra con il dito finché compare il programma desiderato.
- Toccare il tasto sensore del programma.

Il display passa al menù base del programma di asciugatura.

In alternativa è possibile selezionare un programma dall'elenco dei programmi preferiti.

I programmi preimpostati sotto Preferiti possono essere modificati dal livello gestore.



- Toccare il tasto sensore ☆ Preferiti.

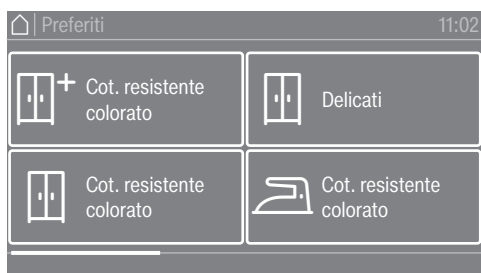

- Scorrere verso sinistra con il dito finché compare il programma desiderato.
- Toccare il programma desiderato.

Il display passa al menù base del programma di asciugatura.

## 4. Selezionare impostazione dei programmi

### Selezionare il livello di asciugatura

In molti programmi è possibile modificare il livello di asciugatura preimpostato. In base al programma sono selezionabili diversi livelli di asciugatura.

### Attivare le opzioni

Si possono completare i programmi di asciugatura con differenti opzioni. Alcune opzioni sono selezionabili solo con determinati programmi.



- Toccare il tasto sensore Opzioni.

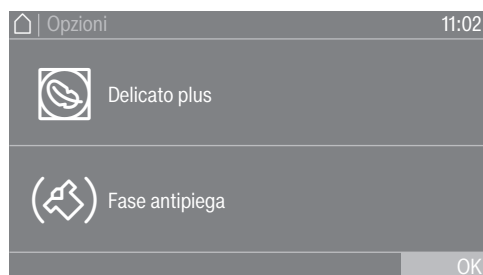

- Toccare il tasto sensore relativo all'opzione desiderata.

- Confermare con **OK** solo quando è visualizzato a display.

Il simbolo corrispondente all'opzione desiderata (☞ o ☜) si accende.

☞ Delicato plus

I capi delicati vengono asciugati con meno rotazioni del tamburo e una temperatura di asciugatura ridotta.

☜ Fase anti piega

Al termine del programma il cestello ruota con un ritmo speciale, in base al programma selezionato. Questo aiuta a ridurre la formazione di pieghe al termine del programma.

Alla consegna la fase anti piega è disattivata. Può essere attivata al livello gestore con una durata variabile fino a 12 ore. L'impostazione si trova al livello gestore nel menù Tecnica dei processi/Fase anti piega.

# Asciugatura

## 5. Avviare un programma

### Gettoniera (opzionale)

Se la macchina è allacciata a una gettoniera, seguire le indicazioni per il pagamento che compaiono sul display.

Possibile perdita di valore aprendo lo sportello o in caso di interruzione del programma.

A seconda dell'impostazione, aprendo lo sportello oppure in caso di interruzione del programma, si può verificare una perdita di valore sulla gettoniera.

Dopo l'avvio del programma, non aprire lo sportello.

Non interrompere un programma di asciugatura in corso.

### Avviare un programma

Quando si avvia un programma, lampeggia il tasto sensore *Start/Stop*.

- Toccare il tasto sensore *Start/Stop*.

Se è stato selezionato il posticipo avvio, questo scorre a display.

Al termine del posticipo dell'avvio o subito dopo l'avvio, si avvia il programma di asciugatura. A display compare la durata residua del programma.

### Visualizzare i parametri attuali del programma

Nel corso del programma, tramite il menù a tendina è possibile visualizzare i parametri del programma di asciugatura (p.es. livello di asciugatura, capacità di carico, opzioni selezionate, temperatura di asciugatura).



- Per visualizzare il menù a tendina, strisciare col dito dal basso verso l'alto nel corso del programma.

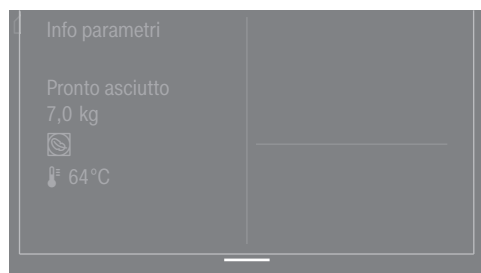

Nel menù a tendina sono visualizzati i parametri del programma di asciugatura.

- Per richiudere il menù a tendina, strisciare con il dito dal basso verso l'alto oppure premere il tasto sensore ↵.

### Durata del programma/Previsione durata residua

La durata del programma dipende dalla quantità, dal tipo e dall'umidità residua della biancheria. La durata visualizzata dei programmi, che prevedono vari livelli di asciugatura, può variare o "saltare". L'elettronica dell'essiccatoio si adegua nel corso del programma di asciugatura. La durata visualizzata del programma è sempre più precisa.

Con i primi usi dei programmi la durata visualizzata diverge in parte sensibilmente dalla durata residua reale dell'asciugatura. La differenza tra durata prevista e raggiunta diminuisce se il rispettivo programma viene eseguito più spesso. Se differenti quantità di carico vengono asciugate in un programma, il display di durata residua può visualizzare una durata non precisa.

## Fine programma

### Fine programma

Al termine del programma la biancheria viene raffreddata. La fase di raffreddamento è visualizzata a display con la segnalazione Fine/Raffreddamento. È possibile prelevare la biancheria.

L'elettronica se necessario può essere programmata in modo che solo al termine della fase di raffreddamento venga visualizzato un avviso di fine programma (Livello gestore/Tecnica dei processi/Comportam. fase raffredd.).

Al termine della fase di raffreddamento e quando finisce completamente il programma di asciugatura, viene visualizzata la segnalazione Fine.

L'essiccatoio si spegne in automatico alla fine del programma dopo il tempo programmato.

Se è stata selezionata l'opzione Fase anti piega (🌀)\*, il cesto continua a ruotare a intervalli al termine del programma. In questo modo le pieghe sono ridotte al minimo se la biancheria non viene prelevata subito.

\* La fase anti piega è disattivata di serie e può essere attivata al livello gestore.

### Prelevare la biancheria

- Aprire lo sportello.
- Prelevare tutto il carico dal cesto.

La biancheria rimasta in macchina potrebbe riportare dei danni a causa di un'asciugatura eccessiva.

Prelevare quindi sempre tutti i capi di biancheria dal cestello.

- Spegnere l'essiccatoio sempre premendo il tasto (🔌).

### Suggerimenti per la pulizia

Questo essiccatoio deve essere manutenzionato regolarmente in particolare in caso di funzionamento continuo. Attenersi a quanto riportato al capitolo "Pulizia e manutenzione".

# Asciugatura

---

## Timer

### Presupposti per l'impostazione del timer

Attivare Posticipo avvio in Livello gestore nel menù Comandi/Visualizzaz. per rendere selezionabile "Avvio tra". Con "Avvio tra" è possibile selezionare il tempo fino all'avvio del programma, l'ora di avvio programma oppure l'ora di fine programma.

### Impostare il timer

- Toccare il tasto sensore Avvio tra.
- Selezionare l'opzione Fine alle, Avvio tra o Avvio alle.
- Impostare le ore e i minuti e confermare con il tasto sensore OK.









## Pacchetto programmi "Etichetta energetica"

Nome programma	Tipo di capo adatto	Livelli di asciugatura selezionabili (umidità residua in %)	Opzioni selezionabili	Quantità di carico
☺ Cotone <input type="checkbox"/>	Biancheria in cotone normalmente bagnata	<ul style="list-style-type: none"> <li>- Asciutto stiro a macchina (40 %)</li> <li>- Asciutto stiro a mano (25 %)</li> <li>- Asciutto stiro a mano + (15 %)</li> <li>- Leggermente asciutto (2 %)</li> <li>- Pronto asciutto (0 %)</li> <li>- Pronto asciutto + (-2 %)</li> <li>- Secco (-4 %)</li> </ul>	- (☺) Fase anti piega*	10 kg
☺ Cotone PRO	Biancheria in cotone normalmente bagnata	<ul style="list-style-type: none"> <li>- Asciutto stiro a macchina (40 %)</li> <li>- Asciutto stiro a mano (25 %)</li> <li>- Asciutto stiro a mano + (15 %)</li> <li>- Leggermente asciutto (2 %)</li> <li>- Pronto asciutto (0 %)</li> <li>- Pronto asciutto + (-2 %)</li> <li>- Secco (-4 %)</li> </ul>	- (☺) Fase anti piega*	

\* Selezionabile solo se l'opzione è attivata nella funzione di programmazione del livello gestore.















# Elenco programmi

## Pacchetto programmi "Standard"







Nome programma	Tipo di capo adatto	Livelli di asciugatura selezionabili (umidità residua in %)	Opzioni selezionabili	Quantità di carico
 Cot.resistente colorato	Capi in cotone/lino a uno o più strati	<ul style="list-style-type: none"> <li>- Asciutto stiro a macchina (40 %)</li> <li>- Asciutto stiro a mano (25 %)</li> <li>- Asciutto stiro a mano + (15 %)</li> <li>- Leggermente asciutto (2 %)</li> <li>- Pronto asciutto (0 %)</li> <li>- Pronto asciutto + (-2 %)</li> <li>- Secco (-4 %)</li> </ul>	<ul style="list-style-type: none"> <li>-  Delicato plus</li> <li>-  Fase anti piega*</li> </ul>	10 kg
 Lava/indossa	Capi lava/indossa di cotone e misto cotone o fibre sintetiche	<ul style="list-style-type: none"> <li>- Asciutto stiro a mano (20 %)</li> <li>- Asciutto stiro a mano + (10 %)</li> <li>- Pronto asciutto (2 %)</li> <li>- Pronto asciutto + (0 %)</li> </ul>	<ul style="list-style-type: none"> <li>-  Delicato plus</li> <li>-  Fase anti piega*</li> </ul>	4 kg
 Lana	Capi in lana	-	-	
 Delicati	Tessuti delicati in cotone e misto cotone o fibre sintetiche	<ul style="list-style-type: none"> <li>- Asciutto stiro a mano (20 %)</li> <li>- Pronto asciutto (2 %)</li> <li>- Pronto asciutto + (0 %)</li> </ul>	<ul style="list-style-type: none"> <li>-  Fase anti piega*</li> </ul>	2 kg



## Elenco programmi





Nome programma	Tipo di capo adatto	Livelli di asciugatura selezionabili (umidità residua in %)	Opzioni selezionabili	Quantità di carico
 Progr. tempo aria fredda	Capi che devono essere semplicemente arieggiati	-	-  Fase anti piega*	4 kg
 Progr. tempo aria calda	Per asciugare ridotte quantità di biancheria o per terminare l'asciugatura di singoli capi di biancheria	-	-  Delicato plus -  Fase anti piega*	
 Igienizza, tempo aria calda	Per asciugare ridotte quantità di biancheria o per terminare l'asciugatura di singoli capi di biancheria	-	-  Fase anti piega*	
 Cesto-Delicato	Capi adatti all'asciugatura che non devono essere sollecitati meccanicamente.	-	-	
 Speciale cesto	Capi adatti all'asciugatura che non devono essere sollecitati meccanicamente.	-	-	
 Capi in spugna	Tessuti con particolare capacità di assorbimento (p.es. asciugamani, strofinacci o accappatoi)	- Asciutto stiro a macchina (20 %) - Asciutto stiro a mano (12 %) - Asciutto stiro a mano + (8 %) - Leggermente asciutto (2 %) - Pronto asciutto (0 %) - Pronto asciutto + (-2 %) - Secco (-4 %)	-  Fase anti piega*	
 Denim	Capi in jeans	- Asciutto stiro a macchina (40 %) - Asciutto stiro a mano + (8 %) - Pronto asciutto (2 %)	-  Delicato plus -  Fase anti piega*	

## Elenco programmi

Nome programma	Tipo di capo adatto	Livelli di asciugatura selezionabili (umidità residua in %)	Opzioni selezionabili	Quantità di carico
 Camicie	Camicie	<ul style="list-style-type: none"> <li>- Asciutto stiro a macchina (40 %)</li> <li>- Asciutto stiro a mano (20 %)</li> <li>- Leggermente asciutto (8 %)</li> <li>- Pronto asciutto (2 %)</li> <li>- Pronto asciutto + (0 %)</li> </ul>	- (☞) Fase anti piega*	
 Seta	Capi in seta	<ul style="list-style-type: none"> <li>- Asciutto stiro a macchina (40 %)</li> <li>- Asciutto stiro a mano (20 %)</li> <li>- Asciutto stiro a mano + (16 %)</li> <li>- Leggermente asciutto (8 %)</li> <li>- Pronto asciutto (0 %)</li> </ul>	- (☞) Fase anti piega*	1 kg
 Automatic plus	Carico misto di capi da trattare con i programmi Cotone resistente colorato e Lava/Indossa.	<ul style="list-style-type: none"> <li>- Asciutto stiro a macchina (40 %)</li> <li>- Asciutto stiro a mano (25 %)</li> <li>- Asciutto stiro a mano + (15 %)</li> <li>- Leggermente asciutto (2 %)</li> <li>- Pronto asciutto (0 %)</li> <li>- Pronto asciutto + (-2 %)</li> <li>- Secco (-4 %)</li> </ul>	<ul style="list-style-type: none"> <li>-  Delicato plus</li> <li>- (☞) Fase anti piega*</li> </ul>	10 kg
 Toglipieghe	<ul style="list-style-type: none"> <li>- Tessuti in cotone o lino</li> <li>- Capi lava/indossa in cotone, fibre miste o sintetiche: pantaloni in cotone, giacche a vento, camicie</li> </ul>	-	<ul style="list-style-type: none"> <li>-  Delicato plus</li> <li>- (☞) Fase anti piega*</li> </ul>	2 kg

\* Selezionabile solo se l'opzione è attivata nella funzione di programmazione del livello gestore.









## Pacchetto programmi "Sport"

Nome programma	Tipo di capo adatto	Livelli di asciugatura selezionabili (umidità residua in %)	Opzioni selezionabili	Quantità di carico
 Capi sport	Poliestere o poliammide con e senza elasthan	<ul style="list-style-type: none"> <li>- Asciutto stiro a macchina (40 %)</li> <li>- Asciutto stiro a mano (20 %)</li> <li>- Asciutto stiro a mano + (8 %)</li> <li>- Leggermente asciutto (2 %)</li> <li>- Pronto asciutto (0 %)</li> <li>- Pronto asciutto + (-2 %)</li> <li>- Secco (-4 %)</li> </ul>	- (☞) Fase anti piega*	4 kg
 Capi outdoor	Poliammide e tessuti a membrana Capi outdoor in materiali adatti all'asciugatura in tamburo	<ul style="list-style-type: none"> <li>- Asciutto stiro a macchina (40 %)</li> <li>- Asciutto stiro a mano (20 %)</li> <li>- Leggermente asciutto (8 %)</li> <li>- Pronto asciutto (2 %)</li> <li>- Pronto asciutto + (0 %)</li> </ul>	- (☞) Fase anti piega*	
 Impermeabilizzare	Capi adatti all'asciugatura in tamburo, ad es. in microfibra, abbigliamento da sci o outdoor, popeline di cotone o tovaglie. <b>Attenzione pericolo di incendio!</b> Non possono essere asciugati capi impermeabilizzati con prodotti contenenti paraffina. Questo programma prevede una fase di fissaggio specifica per l'impermeabilizzante. I capi impermeabilizzati possono essere trattati esclusivamente con impermeabilizzante che riporti l'indicazione "Adatto a capi con membrana".	<ul style="list-style-type: none"> <li>- Asciutto stiro a macchina (40 %)</li> <li>- Asciutto stiro a mano (20 %)</li> <li>- Leggermente asciutto (8 %)</li> <li>- Pronto asciutto (0 %)</li> </ul>	- (☞) Fase anti piega*	
 Riattivazione	Poliammide e tessuti a membrana Le fibre vengono "rizzate" e migliora la resistenza all'acqua.	<ul style="list-style-type: none"> <li>- Asciutto stiro a macchina (40 %)</li> <li>- Asciutto stiro a mano (20 %)</li> <li>- Leggermente asciutto (8 %)</li> <li>- Pronto asciutto (0 %)</li> </ul>	- (☞) Fase anti piega*	

\* Selezionabile solo se l'opzione è attivata nella funzione di programmazione del livello gestore.









## Elenco programmi

### Pacchetto programmi "Biancheria piana"

Nome programma	Tipo di capo adatto	Livelli di asciugatura selezionabili (umidità residua in %)	Opzioni selezionabili	Quantità di carico
 Cotone resist. col. asciutto +	Capi in cotone/lino a uno o più strati	- Secco (-4 %)	- (☞) Fase anti piega*	10 kg
 Cotone resist. col. asciutto	Capi in cotone/lino a uno o più strati	- Pronto asciutto (0 %)	- (☞) Fase anti piega*	
 Cotone resist. col. 20% UR	Capi in cotone/lino a uno o più strati	- Asciutto stiro a mano + (20 %)	- (☞) Fase anti piega*	
 Cot.resistente color.25 % UR	Capi in cotone/lino a uno o più strati	- Asciutto stiro a mano (25 %)	- (☞) Fase anti piega*	
 Cot.resistente color.40 % UR	Capi in cotone/lino a uno o più strati	- Asciutto stiro a macchina (40 %)	- (☞) Fase anti piega*	
 Lava/Indossa asciutto	Capi lava/indossa di cotone e misto cotone o fibre sintetiche	- Pronto asciutto + (0 %)	- (☞) Fase anti piega*	4 kg
 Lava/Indossa 10% UR	Capi lava/indossa di cotone e misto cotone o fibre sintetiche	- Asciutto stiro a mano + (10 %)	- (☞) Fase anti piega*	
 Lava/Indossa 20 % UR	Capi lava/indossa di cotone e misto cotone o fibre sintetiche	- Asciutto stiro a mano (20 %)	- (☞) Fase anti piega*	

\* Selezionabile solo se l'opzione è attivata nella funzione di programmazione del livello gestore.



## Pacchetto programmi "Piumoni"

Nome programma	Tipo di capo adatto	Livelli di asciugatura selezionabili (umidità residua in %)	Opzioni selezionabili	Quantità di carico
 Piumoni da letto	Piumoni e cuscini	- Pronto asciutto (0 %)	-  Fase anti piega*	8 kg
 Biancheria da letto sintetica	Piumoni sintetici e cuscini	- Pronto asciutto (0 %)	-  Fase anti piega*	
 Biancheria in fibra naturale	Piumoni in fibre naturali e coperte I piumoni in fibre naturali non possono essere asciugati completamente in essiccatoio altrimenti c'è il rischio che si infeltriscano. Si consiglia solo di iniziare l'asciugatura.	-	-  Fase anti piega*	
 Cuscini	Cuscini	- Pronto asciutto (0 %)	-  Fase anti piega*	

\* Selezionabile solo se l'opzione è attivata nella funzione di programmazione del livello gestore.

# Elenco programmi

## Pacchetto programmi "Imprese di pulizia"

Nome programma	Tipo di capo adatto	Livelli di asciugatura selezionabili (umidità residua in %)	Opzioni selezionabili	Quantità di carico
 Mop	Mop in cotone	<ul style="list-style-type: none"> <li>- Asciutto stiro a macchina (20 %)</li> <li>- Asciutto stiro a mano (15 %)</li> <li>- Asciutto stiro a mano + (10 %)</li> <li>- Leggermente asciutto (2 %)</li> <li>- Pronto asciutto (0 %)</li> <li>- Pronto asciutto + (-2 %)</li> <li>- Secco (-4 %)</li> </ul>	- (☞) Fase antipiega*	8 kg
 Mop microfibre	Mop in microfibra	<ul style="list-style-type: none"> <li>- Asciutto stiro a macchina (40 %)</li> <li>- Asciutto stiro a mano (20 %)</li> <li>- Pronto asciutto (2 %)</li> <li>- Pronto asciutto + (0 %)</li> </ul>	- (☞) Fase antipiega*	
 Panni	Panni e panni polvere in microfibra	<ul style="list-style-type: none"> <li>- Asciutto stiro a macchina (40 %)</li> <li>- Asciutto stiro a mano (20 %)</li> <li>- Pronto asciutto (2 %)</li> <li>- Pronto asciutto + (0 %)</li> <li>- Secco (-2 %)</li> </ul>	- (☞) Fase antipiega*	4 kg

\* Selezionabile solo se l'opzione è attivata nella funzione di programmazione del livello gestore.

## Pacchetto programmi "Vigili del fuoco"

Nome programma	Tipo di capo adatto	Livelli di asciugatura selezionabili (umidità residua in %)	Opzioni selezionabili	Quantità di carico
☹ Maschere	Maschere respiratorie con elastico  Le maschere respiratorie possono essere asciugate solo se vengono fissate con supporti speciali (accessori su richiesta) nel cesto.	-	-	2 pezzi
👤 Abbigliamento protettivo	Abbigliamento protettivo (p.es. tute per vigili del fuoco in Nomex®), tute complete, giacche, pantaloni  Per un risultato di asciugatura ottimizzato, girare i capi a rovescio.	- Pronto asciutto (2 %)	- (☹) Fase anti piega*	4,5 kg
👤 Imperm. abb. protettivo	Capi trattati con impermeabilizzanti.  Per i capi impermeabilizzati si possono utilizzare solo prodotti impermeabilizzanti, adatti ai capi con membrana e basati su composti fluorochimici.  Chiudere le chiusure in velcro o coprire con nastro adesivo per la marcatura di pavimenti.  <b>Attenzione pericolo di incendio!</b> Non possono essere asciugati capi impermeabilizzati con prodotti contenenti paraffina.	- Pronto asciutto (2 %)	- (☹) Fase anti piega*	
👤 Abb. pronto interv.	Fibre artificiali e cotone  Chiudere le chiusure in velcro o coprire con nastro adesivo per la marcatura di pavimenti.  Per un risultato di asciugatura ottimizzato, girare i capi a rovescio.	- Pronto asciutto (2 %)	- (☹) Fase anti piega*	

\* Selezionabile solo se l'opzione è attivata nella funzione di programmazione del livello gestore.

# Elenco programmi

## Pacchetto programmi "WetCare"



Nome programma	Tipo di capo adatto	Livelli di asciugatura selezionabili (umidità residua in %)	Opzioni selezionabili	Quantità di carico
Ⓜ WetCare delicato	Capi di abbigliamento non lavabili in acqua	-	- (☞) Fase antipiega*	4 kg
Ⓜ WetCare seta	Capi non lavabili, che for- mano facilmente pieghe.	- Asciutto stiro a mac- china (40 %) - Asciutto stiro a mano (20 %) - Asciutto stiro a mano + (16 %) - Leggermente asciutto (8 %) - Pronto asciutto (0 %)	- (☞) Fase antipiega*	
Ⓜ WetCare intenso	Capi di abbigliamento la- vabili	- Asciutto stiro a mac- china (40 %) - Asciutto stiro a mano (25 %) - Asciutto stiro a mano + (15 %) - Leggermente asciutto (2 %) - Pronto asciutto (0 %) - Pronto asciutto + (-2 %) - Secco (-4 %)	- (☞) Fase antipiega*	

\* Selezionabile solo se l'opzione è attivata nella funzione di programmazione del livello gestore.



## Pacchetto programmi "Maneggio"

 Pericolo di danneggiamento a causa di fibbie in metallo, asole e ganci. Fibbie in metallo, asole e ganci possono danneggiare i capi e il cesto dell'essiccatoio. Prima dell'asciugatura rimuovere tutte le fibbie in metallo, le asole e i ganci. Se non fosse possibile, coprirli con dei sacchetti protettivi adatti (accessorio Miele su richiesta).

Nome programma	Tipo di capo adatto	Livelli di asciugatura selezionabili (umidità residua in %)	Opzioni selezionabili	Quantità di carico
 Coperte per cavalli	Coperte per cavalli, sottosella, gambali, scarpe per zoccoli, fasce, caviglie in tessuto	<ul style="list-style-type: none"> <li>- Asciutto stiro a macchina (40 %)</li> <li>- Pronto asciutto (2 %)</li> <li>- Pronto asciutto + (0 %)</li> </ul>	- (☞) Fase anti piega*	8 kg (ca. 5 sottosella o 1 coperta estiva)
 Coperte per cavalli, lana	Coperte per cavalli con alta percentuale di lana	-	- (☞) Fase anti piega*	

\* Selezionabile solo se l'opzione è attivata nella funzione di programmazione del livello gestore.

## Elenco programmi

### Pacchetto programmi "Programmi speciali"

Sulla macchina si possono combinare 5 programmi speciali e occuparli con nomi programma a scelta. Inserire i nomi dei programmi nella tabella.

Nome programma	Tipo di capo adatto	Livelli di asciugatura selezionabili (umidità residua in %)	Opzioni selezionabili	Quantità di carico
☆ Programma speciale 1				≤ 10 kg
☆ Programma speciale 2				
☆ Programma speciale 3				
☆ Programma speciale 4				
☆ Programma speciale 5				

## Pacchetto programmi "Programmi individuali"

È possibile combinare 20 programmi personalizzati nel Benchmark Programming Tool di Miele (v. "Manuale Benchmark Programming Tool di Miele") e occuparli con nomi a scelta. Inserire i nomi dei programmi nella tabella.

Nome programma	Tipo di capo adatto	Livelli di asciugatura selezionabili (umidità residua in %)	Opzioni selezionabili	Quantità di carico
☺ 1 Programma individuale 1				≤ 10 kg
☺ 2 Programma individuale 2				
☺ 3 Programma individuale 3				
☺ 4 Programma individuale 4				
☺ 5 Programma individuale 5				
☺ 6 Programma individuale 6				
☺ 7 Programma individuale 7				
☺ 8 Programma individuale 8				
☺ 9 Programma individuale 9				
☺ 10 Programma individuale 10				
☺ 11 Programma individuale 11				
☺ 12 Programma individuale 12				
☺ 13 Programma individuale 13				
☺ 14 Programma individuale 14				
☺ 15 Programma individuale 15				
☺ 16 Programma individuale 16				
☺ 17 Programma individuale 17				
☺ 18 Programma individuale 18				
☺ 19 Programma individuale 19				
☺ 20 Programma individuale 20				

## Modificare il programma

---

### Cambiare il programma in corso

Non è più possibile cambiare il programma in corso (protezione contro interventi indesiderati). Per selezionare un nuovo programma si dovrà prima interrompere quello in corso.

 Pericolo di incendio a causa di un utilizzo errato.  
La biancheria può bruciare e danneggiare l'essiccatoio e l'ambiente circostante.  
Leggere il capitolo "Indicazioni per la sicurezza e avvertenze".

### Interrompere un programma in corso

- Toccare il tasto sensore *Start/Stop*.

A display è visualizzata la seguente segnalazione: Interrompere il programma?

- Per interrompere il programma in corso, toccare il tasto sensore Sì.

 Pericolo di incendio a causa della biancheria o del cestello dell'essiccatoio molto caldi.  
Toccano la biancheria o il cesto molto caldi, è possibile ustionarsi.  
Far raffreddare la biancheria e prelevarla con cautela.

Se lo sportello viene aperto mentre il programma è in corso, il programma viene interrotto.

Se al livello gestore si seleziona la funzione *Comportam. apert. sport./Sospendere il programma*, il programma in corso viene interrotto dopo aver aperto lo sportello. In caso di interruzione, l'essiccatoio rimane nel programma attuale.

Dopo aver chiuso lo sportello e premuto il tasto sensore *Start/Stop*, il programma interrotto prosegue.

### Selezionare di nuovo il programma interrotto

- Aprire e chiudere lo sportello.
- Selezionare e avviare un nuovo programma.

### **Aggiungere biancheria mentre è in corso il posticipo dell'avvio**

È possibile aprire lo sportello e aggiungere o prelevare biancheria.

- Tutte le impostazioni del programma rimangono memorizzate.
- Se lo si desidera è possibile modificare nuovamente il livello di asciugatura.

- Aprire lo sportello.
- Aggiungere la biancheria oppure prelevarla.
- Chiudere lo sportello.
- Toccare il tasto sensore *Start/Stop*, affinché il posticipo dell'avvio continui a scorrere.

### **Durata residua**

Delle modifiche al programma possono causare dei salti di tempo sul display.

## Livello gestore

---

### Aprire livello gestore



Sfiorando il tasto sensore  si passa al livello gestore.

### Accesso tramite codice

Il livello gestore deve essere aperto con un codice.

Impostazione di serie: il codice è **000**.

### Modificare codice

È possibile modificare il codice per l'accesso al livello gestore, per proteggere l'essiccatoio da accesso ai non addetti.

Procedere con cautela quando si inserisce un nuovo codice.

Se poi ci si dimentica il codice, informare l'assistenza tecnica. L'assistenza tecnica deve ripristinare il codice.

Prendere nota del nuovo codice e conservarlo al sicuro.

### Terminare le impostazioni

- Toccare il tasto sensore .

Il display torna al menù precedente.

- Toccare il tasto sensore .

Il display passa al menù principale.

### Comandi/Visualizzaz.

#### Lingua

Le indicazioni a display possono essere impostate in diverse lingue. Entrando nel sottomenù *Lingua* è possibile cambiare lingua.

Modificare la lingua come segue:

- In modo permanente tramite il livello gestore (= “Lingua gestore”).
- Solo per la durata del programma in corso tramite il tasto sensore . Al termine del programma compare di nuovo “lingua del gestore”.

#### Scelta lingua

Le indicazioni a display possono essere impostate in diverse lingue. Con questa impostazione si stabilisce in quale modo selezionare le lingue.

Modificare la lingua come segue:

##### Internazionale

Sono disponibili 6 lingue. Il tasto sensore  non è attivo. Tenere conto dell'impostazione Scegliere lingue.

### Scelta della lingua

Con il tasto sensore  è possibile selezionare una lingua. Sono disponibili tutte le lingue (impostazione di serie).

La sequenza delle prime 4 lingue si può modificare. In questo punto sono visualizzate le lingue selezionate con maggiore frequenza.

### Lingua standard

La lingua del gestore non può essere modificata. La lingua del gestore corrisponde alla lingua in uso. Il tasto sensore  non è attivo.

### **Scegliere lingue**

Le lingue per l'impostazione Scelta lingua internaz. possono essere modificate.

È possibile scegliere 6 lingue. Sono disponibili tutte le lingue.

Per integrare una nuova lingua nella selezione delle lingue:

È possibile scegliere 6 lingue. Sono disponibili tutte le lingue.

Per integrare una nuova lingua nella selezione delle lingue:

- selezionare la lingua da sostituire.

Sono visualizzate tutte le lingue disponibili.

- Selezionare e confermare la lingua che deve sostituire quella selezionata.

La nuova lingua compare nel punto in cui è stata sostituita quella precedente.

### **Luminosità display**

Per la luminosità del display si possono scegliere differenti intensità. L'impostazione dipende dai diversi rapporti di illuminazione sul luogo di installazione.

- L'impostazione prevede 10 livelli.

### **Orologio**

Dopo aver selezionato il formato dell'ora, impostare l'ora.

#### Formato ora

- Impostazione di serie: formato 24 ore
- Formato 12 ore
- No orologio

#### Impostare

- È possibile impostare l'ora.

### **Data**

Dopo aver scelto il formato della data è possibile impostare la data.

#### Formato data

La data può essere visualizzata partendo dal giorno, dal mese o dall'anno.

#### Data

È possibile impostare l'ora.

### **Volume**

Il volume dei differenti segnali può essere modificato.

Il volume può essere modificato in modo seguente:

## Livello gestore

---

- Segnale acu-stico di fine  
Il suono di fine segnala la fine del programma di asciugatura.
- Acustica tasti
- Segnale acustico benven.
- Segnale acu-stico errato  
Il suono di guasto segnala un guasto e può essere disattivato. Il volume del suono del guasto non può essere modificato.

### Indicazione umidità resid.

Oltre ai livelli di asciugatura, è possibile visualizzare l'umidità residua in percentuale.

- Impostazione di serie: Senza indicaz. percentuale
- Con indicaz. percentuale

### Visibilità parametri

Parametri differenti sono visualizzati al momento di selezione del programma. Si stabilisce quali parametri non devono più essere visualizzati. Questi parametri poi non saranno più modificabili nemmeno quando si seleziona il programma.

- Umidità residua
- Durata
- Delicato
- Fase antipiega
- Quantità di carico
- Temperatura di asciugatura

### “Visual.” proc. spegnimento

Per risparmiare energia, il display si oscura e solo il tasto sensore *Start/Stop* lampeggia lentamente. Questa modalità può essere modificata.

La modifica di questa impostazione causa un consumo energetico maggiore.

- Off  
Nessun oscuramento
- On dopo 10', non nel progr.  
Durante il programma il display rimane acceso, ma viene spento 10 minuti dopo la fine del programma.
- Logo dopo 10', non nel progr.  
Durante il programma il display rimane acceso, ma 10 minuti dopo la fine del programma si accende il logo.
- Impostazione di serie: On dopo 10 minuti  
Il display si oscura dopo 10 minuti.
- On dopo 30', non nel progr.  
Durante il programma il display rimane acceso, ma viene spento 30 minuti dopo la fine del programma.
- Logo dopo 30' non nel progr.  
Durante il programma il display rimane acceso, ma 30 minuti dopo la fine del programma si accende il logo.
- On dopo 30 min.  
Il display si spegne dopo 30 minuti.



### Procedimento off “apparec.”

Per risparmiare energia, al termine del programma o se non seguono interventi sulla macchina, l'essiccatoio si spegne in automatico. Questa modalità può essere modificata.

La modifica di questa impostazione causa un consumo energetico maggiore.

- nessuno spegnimento
- Impostazione di serie: spegnimento dopo 15 minuti
- Spegnimento dopo 20 minuti
- Spegnimento dopo 30 minuti

### Posticipo avvio

Il posticipo avvio (timer) può essere attivato o disattivato.

- Impostazione di serie: off
- on

### Memory

L'essiccatoio salva le ultime impostazioni selezionate di un programma di asciugatura (livello di asciugatura e/o opzione o per alcuni programmi la durata).

- Impostazione di serie: off
- on

### Unità temperatura

Si può scegliere in quale unità visualizzare la temperatura.

- Impostazione di serie: °C
- °F

### Unità di peso

Si può scegliere se il carico deve essere visualizzato in “kg” o in “lbs”.

- Impostazioni di serie: kg
- lb

### Modificare codice

È possibile modificare il codice per l'accesso al livello gestore.

- Immettere il codice attuale.
- Immettere il nuovo codice.

### Selezione programmi

#### Comandi

È possibile impostare i comandi dell'essiccatoio come “Versione lavanderia”. L'uso semplificato è possibile grazie a una selezione rapida. Le persone che utilizzano la macchina non possono modificare i programmi preimpostati.

**Suggerimento:** Eseguire dapprima tutte le impostazioni e le modifiche necessarie sull'essiccatoio prima di selezionare una delle seguenti opzioni.

## Livello gestore

Attenzione: attivando una di queste opzioni non sarà più disponibile il livello gestore. Non è più possibile aprire il livello gestore tramite display. Se si desidera modificare altre impostazioni, procedere in base alla seguente descrizione.

Aprire livello gestore (versione lavanderia)

■ Accendere l'essiccatoio e aprire lo sportello.

- ❶ Toccare il tasto sensore *Start/Stop* e tenerlo premuto durante gli scatti ❷-❸.
- ❷ Chiudere lo sportello dell'essiccatoio.
- ❸ Aspettare finché è costantemente acceso il tasto sensore lampeggiante *Start/Stop*....
- ❹ ...e rilasciare quindi il tasto sensore *Start/Stop*.

- Standard

Impostazione di serie: sono disponibili tutti i programmi (selezionati).

- Lavanderia base (4 prog.)

Sono disponibili 12 programmi.

Nei Programmi preferiti occorre stabilire quali dei 12 programmi selezionare/modificare.

- Lavanderia av. (12 progr.)

Sono disponibili 12 programmi.

Nei Programmi preferiti occorre stabilire quali dei 12 programmi selezionare/modificare.

- Lavanderia base dur. est.

4 programmi a tempo\* con diversi livelli di temperatura vengono gestiti a tempo tramite una gettoniera esterna.

Il valore impostato indica la durata e non è modificabile dall'utente.

\* La durata massima del programma viene definita nella prima messa in servizio.

- Lavanderia av. dur. int.

4 programmi a tempo\* con diversi livelli di temperatura vengono gestiti a tempo tramite l'elettronica dell'essiccatoio.

Il valore impostato indica il limite massimo della durata ed è modificabile dall'utente.

\* La durata massima del programma viene definita nella prima messa in servizio.

- Selez. esterna programmi

Mediante un modulo di comunicazione è possibile selezionare il programma da un terminale esterno.

### Pacchetti programmi

In questo modo si definiscono i programmi dell'essiccatoio. Si possono selezionare tutti o singoli programmi dai rispettivi pacchetti disponibili.

Si impostano i programmi aggiuntivi dell'essiccatoio. Al capitolo "Elenco programmi" sono riportati i programmi.

### Programmi preferiti

Dopo l'accensione, in alternativa è possibile anche selezionare un programma tramite: ☆ Preferiti.

È possibile salvare come preferiti 12 programmi individualmente, secondo le proprie priorità.

Questi programmi preferiti sono disponibili anche nelle versioni comandi

- *Lavanderia av. (12 progr.)*

- *Lavanderia base (4 prog.)* (i primi 4 di 12 preferiti) proposto.

Stabilire le versioni comandi sotto Comandi.

**Suggerimento:** A ogni programma è possibile associare un colore diverso. Per questo sotto Abbinamento colore progr. deve essere selezionata l'impostazione *on*.

### Modificare i programmi preferiti

- Selezionare il programma da modificare o sostituire.
- Confermare il programma o l'impostazione da modificare.

Si apre un altro menù nel quale si seleziona un nuovo programma o si modificano i parametri.

- Confermare il tasto sensore Memorizzare.

La scelta è attivata.

### Programmi speciali

Si possono combinare 5 programmi speciali e occuparli con programmi di umidità residua o programmi a tempo con nomi programma a scelta.

Immettere dapprima il nome del programma.

- Selezionare il programma speciale da modificare.

Il menù *Salvare come* si apre.

- Immettere il nome con l'aiuto delle lettere e dei simboli sotto la linea.
- Toccare il tasto sensore *Salvare*.

Ora è possibile immettere i parametri per un Programma umidità resid. o un Programma a tempo.

I 5 programmi speciali sono preprogrammati di serie. È possibile modificare questi programmi speciali.

I programmi speciali vengono integrati ai pacchetti di programmi. Inserire i nomi e le caratteristiche dei programmi speciali creati nella tabella "Programmi speciali" al capitolo "Elenco programmi".

Programma umidità resid.:

- Umidità residua finale:
  - -6 % (asciutto) – 40 % (umido)
- Durat. asciug. supplement.:
- 0–60 minuti
- Temperatura (aria di processo):  
fredda– 65 °C
- Temperatura raffreddam. (aria di processo):  
40–55 °C
  - Direz. princip. rotaz. cesto:  
45–300 secondi
  - Pausa:  
2–5 secondi
  - Inversione rotaz. cesto:  
15–120 secondi

## Livello gestore

---

- Fase antipiega
  - Direz. princip. rotaz. cesto:  
0–500 secondi
  - Pausa:  
100–3000 secondi
  - Inversione rotaz. cesto:  
0–500 secondi

Programma a tempo:

- Durata:  
5–180 minuti
- Temperatura (aria di processo):  
fredda– 65 °C
- Temperatura raffreddam. (aria di processo):  
40–55 °C
  - Direz. princip. rotaz. cesto:  
45–300 secondi
  - Pausa:  
2–5 secondi
  - Inversione rotaz. cesto:  
15–120 secondi
- Fase antipiega
  - Direz. princip. rotaz. cesto:  
0–500 secondi
  - Inversione rotaz. cesto:  
0–500 secondi
  - Pausa:  
100–300 secondi

### Disporre programmi

I programmi possono essere spostati all'interno dell'elenco programmi e dell'elenco dei programmi preferiti.

- Impostazione di serie: off
- on

Spostare programmi/preferiti

È possibile spostare/ordinare i programmi (menù Programmi scelta semplice). È possibile spostare/ordinare anche i programmi preferiti che si elaborano in *Livello gestore* alla voce *Programmi preferiti*.

- Sfiocare il programma da spostare.
- Tenere premuto il tasto sensore finché la cornice si modifica.
- Spostare il programma sul punto desiderato.

### Abbinamento colore progr.

A un programma preferito è possibile associare un colore. Il programma preferito nell'elenco dei programmi preferiti ha una cornice del colore selezionato.

- Impostazione di serie: off

- on

### Tecnica dei processi

#### Fase anti piega

Al termine del programma il cesto ruota a intervalli, se i capi non vengono prelevati subito.

La modifica di questa impostazione causa un consumo energetico maggiore.

L'impostazione per la fase anti piega (☞) può essere disattivata oppure è possibile selezionare una durata da 1 a 12 ore.

Impostazione di serie: 2 ore

#### Livelli di asciugatura

La modifica di questa impostazione causa un consumo energetico maggiore.

È possibile adattare individualmente i livelli di asciugatura dei programmi Cot. resistente colorato, Lava/indossa, e Automatic plus.

L'impostazione dei livelli di asciugatura Cot.resistente colorato, Lava/indossa e Automatic plus avviene su 7 livelli.

Impostazione di serie: normale

#### Raffreddam. aggiuntivo

Se è attivato il raffreddamento avanzato, alla fine del programma viene controllata la temperatura del cesto per ca. 1 minuto prima che la macchina passi alla modalità di standby. Se la temperatura dovesse essere superiore a 55 °C, l'essiccatoio si raffredda e scende a una temperatura inferiore a 55 °C.

La modifica di questa impostazione causa un consumo energetico maggiore.

- Impostazione di serie: off

- on

#### Temperatura raffreddam.

La biancheria viene raffreddata automaticamente al termine del programma. In tutti i programmi è possibile impostare la fase di raffreddamento automatica; in questo modo si prolunga la fase di raffreddamento.

La modifica di questa impostazione causa un consumo energetico maggiore.

L'impostazione può essere modificata da 40 °C a 55 °C.

Impostazione di serie: 55 °C

#### Comportam. apert. sport.

Se con l'apertura dello sportello è attivata l'interruzione del programma, l'essiccatoio arresta il programma in corso quando si apre lo sportello e lo prosegue quando lo si chiude e si preme il tasto Start/Stop.

- Impostazione di serie: Interrompere il programma

- Sospendere il programma

## Livello gestore

---

### Service

#### Pulire circuito aria

L'elettronica dell'essiccatoio rileva il grado con cui lanugine o residui di detersivo presenti nei filtri impurità e nel condotto di evacuazione aria compromettono il funzionamento. Compare una segnalazione di controllo. È possibile impostare il grado di presenza di lanugine col quale si desidera che compaia questa segnalazione.

Se a display compare la segnalazione, nonostante il filtro sia pulito, il condotto di evacuazione è al limite. Miele consiglia di migliorare il condotto di sfiato. Un cattivo condotto di evacuazione ha come conseguenza durate di programma più lunghe e consumi energetici più elevati.

È possibile influenzare questa segnalazione di controllo: Pulire circuito aria

- Off

La segnalazione di controllo non compare. In caso di impedimento estremo del circuito aria, il programma si interrompe indipendentemente da questa opzione.

- Non delicato

La segnalazione di controllo compare solo in caso di notevole intasamento di impurità.

- Impostazione di serie: normale

- Delicato

La segnalazione di controllo compare già al depositarsi di poca lanugine.

#### Pulire filtri

Il filtro impurità nell'area di convogliamento aria deve essere pulito regolarmente. È possibile indicare un intervallo a ore per la segnalazione di controllo.

La scelta dell'intervallo di ore corretto dipende dalla percentuale di impurità presenti o da quanto spesso p.es. si desidera pulire per motivi igienici.

È possibile influenzare questa segnalazione di controllo: Pulire filtri

- Intervallo di tempo da 5 a 55 ore

- Impostazione di serie: dopo 55 ore

- off

#### Intervallo service

L'essiccatoio mostra un messaggio di testo individuale dopo un intervallo selezionabile, per consentire di effettuare determinati lavori di manutenzione.

Si possono creare 3 diversi testi di segnalazione 1/2/3. Ogni messaggio di testo viene elaborato nella lingua e nel set di caratteri della lingua gestore attuale.

Il proprio testo selezionabile individualmente viene visualizzato al termine del programma e oscurato tramite OK. Al termine del programma successivo ricompare la stessa segnalazione.

#### Impostazioni

In questo modo si stabilisce l'intervallo (in base all'ora o alla data) in cui compare il testo.

- Impostazione di serie: off

- In base al tempo

Infine è possibile selezionare un intervallo di tempo da 1 a 9999 ore.

- In base alla data

È possibile immettere una data.

#### Segnalazione

Qui si immette il testo personalizzato per i lavori di manutenzione programmati. È possibile elaborare uno, 2 o tutti e 3 i messaggi di testo 1/2/3.

### Ripristinare l'indicazione

La segnalazione compare finché l'indicazione viene resettata permanentemente. Poi il testo ricompare al raggiungimento del successivo intervallo.

## Applicazioni esterne

### Sportell. esterno sfiato

L'allacciamento di hardware esterni avviene tramite il Box Connector Miele.

Il posticipo del tempo tra il momento di azionamento della retrovalvola esterna e l'accensione del motore cesto/ventola viene regolato.

Mentre lo sportellino di sfiato viene aperto, compare un avviso a display.

- Impostazione di serie: off

Selezionare sempre questa opzione se non è necessario azionare nessuna valvola aria di sfiato. In questo modo si evita un'interruzione del programma.

- on (da 1 secondo a 5 minuti)

### Ventola supplementare

L'allacciamento di hardware esterni avviene tramite il Box Connector Miele.

La ventola aggiuntiva viene attivata attraverso l'essiccatoio (per Box Connector) parallelamente alla ventola interna.

- off

- on

### Sensore pressione

L'allacciamento di hardware esterni avviene tramite il Box Connector Miele.

Per il funzionamento con un collettore di sfiato potrebbe essere necessario, con determinati rapporti di pressione nel condotto di sfiato, interrompere il funzionamento dell'essiccatoio oppure impedirlo a monte. La richiesta del sensore di pressione esterno viene eseguito solo se lo sportellino dell'aria di sfiato e/o la ventola aggiuntiva esterna sono programmati su "on".

Mentre lo sportellino di sfiato viene aperto, compare un avviso a display.

- off = non attivo

- Funzione NC = attivo  
reazione al **potenziale high**

- Funzione NA = attivo  
reazione al **potenziale low**

### Segnale carico di punta

L'allacciamento di hardware esterni avviene tramite il Box Connector Miele.

## Livello gestore

Lo spegnimento del carico di punta consente di collegare l'essiccatoio a un sistema di gestione energetica. Se si registra un segnale, il riscaldamento dell'essiccatoio si spegne per breve tempo oppure se ne impedisce l'accensione.  
Un segnale di carico di punta è possibile sia tramite Box Connector che tramite modulo COM.

- Impostazione di serie: Nessuna funzione
- Carico punta con 230V
- Carico punta con 0V
- Modulo-COM

### Evitare carico di punta

- Impostazione di serie: Off
- On

### Selezione modulo COM

L'essiccatoio è dotato di un modulo WLAN integrato. Può inoltre essere dotato di un modulo esterno.

- Impostazione di serie:
  - Off
- Mod. interno domestico
  - Si utilizza il modulo WLAN interno.
- Mod. esterno Professional
  - Nel vano modulo è inserito un modulo XKM.

### Disponibilità dei prodotti digitali Miele

L'uso dei prodotti digitali Miele dipende dalla disponibilità del servizio nel proprio paese.

I diversi servizi non sono disponibili in ogni paese.

Le informazioni relative alla disponibilità sono riportate sulla pagina internet [www.miele.it](http://www.miele.it).

### WLAN/LAN

Connettere l'essiccatoio.

La connessione in rete dell'essiccatoio per l'utilizzo con gli strumenti Professional digitali è possibile solo con il modulo esterno. Il modulo interno può essere utilizzato solo mediante l'assistenza tecnica Miele.

- Disattivare (visibile se la rete è attivata)
  - La rete rimane configurata, la funzione WLAN viene disattivata.
- Attivare (visibile se la rete è disattivata)
  - La funzione WLAN viene riattivata.
- Stato connessione (visibile se la rete è attivata)
  - Vengono visualizzati i seguenti valori:
    - la qualità di ricezione WLAN
    - il nome della rete
    - l'indirizzo IP
- Connettere di nuovo (visibile se configurata)
  - Resetta la registrazione WLAN (rete) per eseguire subito una nuova connessione.
- Ripristinare (visibile se installata)



La rete non è più configurata. Per riutilizzare la rete è necessario effettuare una nuova connessione.

- La WLAN si spegne
- La connessione WLAN è stata ripristinata all'impostazione di serie

### Remote

Tramite un terminale esterno è possibile una selezione esterna del programma (avvio programma solo sulla macchina). I programmi possono essere selezionati e avviati anche sulla macchina.

Impostazione di serie: on

### Remote-Update

Tramite RemoteUpdate è possibile aggiornare il software della macchina.

Di serie, RemoteUpdate è attivato.

Se non si installa un RemoteUpdate, si può utilizzare l'essiccatoio come di consueto. Miele consiglia tuttavia di installare il RemoteUpdate.

La funzione RemoteUpdate è utilizzabile da Miele solo se la macchina è collegata a una rete WLAN/LAN e si possiede un account nella app Miele Professional. L'essiccatoio deve essere registrato.

Le condizioni di utilizzo sono reperibili nella app Miele Professional.

Se per la lavatrice è disponibile un RemoteUpdate, questo viene visualizzato nel livello gestore aperto.

In questo modo è possibile scegliere se avviare RemoteUpdate subito o più tardi. Se si seleziona "Avvio posticipato", la richiesta ricompare alla successiva accensione della lavatrice.

RemoteUpdate può durare alcuni secondi.

Tenere conto di quanto segue:

- se non compare alcuna segnalazione non è disponibile alcun RemoteUpdate.
- Un RemoteUpdate installato non può essere reso retroattivo.
- Non spegnere la macchina mentre è in corso RemoteUpdate. Altrimenti RemoteUpdate verrebbe interrotto e non installato.

## Parametri apparecchio

### Informazioni legali

#### Licenze Open Source

Qui è possibile prendere visione delle informazioni.

Diritti d'autore e licenze

Per usare e gestire la macchina, Miele utilizza software propri o di terzi non soggetti ad una cosiddetta condizione di licenza Open Source. Questo software/questi componenti software sono protetti dal punto di vista dei diritti. I diritti d'autore di Miele e di terzi devono essere rispettati.

Inoltre, la presente macchina contiene componenti di sistema che vengono consegnate alle condizioni di licenza previste da Open Source. È possibile accedere a questi componenti open source e ai diritti d'autore associati, alle copie delle condizioni di licenza applicabili e a ulteriori informazioni. Queste informazioni si possono visualizzare alla voce menù Imposta-

## Livello gestore

---

zioni/ Parametri apparecchio/Informazioni legali/Licenze Open Source. Le disposizioni in materia di responsabilità e garanzia delle condizioni di licenza Open Source si intendono valide soltanto in rapporto ai titolari dei rispettivi diritti.

### Gettoniera

Per l'allacciamento di una gettoniera è necessaria l'unità di accessori Box Connector Miele oppure il modulo COM.

#### Impostazione per gettoniere

Successivamente, per procedere a una modifica sarà necessario rivolgersi al servizio di assistenza tecnica Miele autorizzato.

- No gettoniera

Le seguenti impostazioni vengono saltate.

- Funzionam. a programma

Il funzionamento avviene con una gettoniera: l'utente compra uno svolgimento programma.

- Funzionam. a tempo

Il funzionamento avviene con una gettoniera con contatore a tempo: l'utente acquista una determinata durata.

- Funz. a tempo cont. impulsi

Per le gettoniere sulle quali a ogni immissione di monete/gettoni è possibile aumentare la durata di utilizzo.

- Modulo-COM

Il funzionamento è su base IP.

### Istruzioni per il pairing

Con i seguenti passaggi è possibile collegare in rete l'essiccatoio.

#### Aprire livello gestore

- Sul display selezionare la voce menù Gestore.
- Selezionare la voce menù Accesso tramite codice.
- Inserire il codice gestore a 3 cifre.

#### Configurare il collegamento in rete tramite WPS

- Selezionare nel menù Livello gestore la voce menù Applicazioni esterne.
- Selezionare infine la voce menù Selezione modulo COM.
- Se si utilizza un modulo di comunicazione esterno, selezionare la voce menù Mod. esterno Professional.  
Altrimenti selezionare la voce menù Mod. interno domestico.
- Selezionare WLAN.
- Selezionare Connettere.
- Selezionare il metodo di connessione WPS.
- Premere sul router il tasto WPS e confermare infine sul display con OK.  
Ora si avvia un timer. Viene stabilita la connessione in rete tramite WPS.  
La macchina adesso è collegata.
- Confermare con OK.

#### Configurare il collegamento in rete tramite Soft-AP

- Selezionare nel menù Livello gestore la voce menù Applicazioni esterne.
- Selezionare infine la voce menù Selezione modulo COM.
- Se si utilizza un modulo di comunicazione esterno, selezionare la voce menù Mod. esterno Professional.  
Altrimenti selezionare la voce menù Mod. interno domestico.
- Selezionare WLAN.
- Selezionare Connettere.
- Selezionare il metodo di connessione Soft-AP.
- Confermare con OK e seguire le istruzioni nell'applicazione esterna.

#### Configurare il collegamento in rete tramite il cavo LAN

- Selezionare nel menù Livello gestore la voce menù Applicazioni esterne.
- Selezionare infine la voce menù Selezione modulo COM.
- Se si utilizza un modulo di comunicazione esterno, selezionare la voce menù Mod. esterno Professional.  
Altrimenti selezionare la voce menù Mod. interno domestico.
- Collegare la macchina tramite il cavo di rete al router/switch. Il router/switch deve essere collegato a internet.

La macchina adesso è collegata.

# Connessione in rete

---

## Dati tecnici

### Requisiti di sistema per WLAN

- WLAN 802.11b/g/n
- Banda da 2,4 GHz
- Cifratura WPA/WPA2
- DHCP attivato
- multicastDNS/Bonjour/IGMP Snooping attivato
- Porte 443, 80, 53 e 5353 aperte
- IP server DNS = IP Standard Gateway/router
- Utilizzo mesh/ripetitore: stesso SSID e password di Standard Gateway/router
- L'SSID deve essere sempre visibile



### Requisiti di sistema per LAN

- DHCP attivato
- multicastDNS/Bonjour/IGMP Snooping attivato
- Porte 443, 80, 53 e 5353 aperte
- IP server DNS = IP Standard Gateway/router

### Intensità del segnale WLAN – Valori indicativi

L'intensità del segnale WLAN è solo un valore indicativo. Un'affermazione vincolante non è possibile.

L'intensità del segnale WLAN si può leggere tramite MDU o direttamente sulla macchina.

Intensità del segnale WLAN		Significato
MDU		
76 - 100 %	3/3**	Funzionamento generalmente affidabile
51 - 75 %	2/3	
26 - 50 %	1/3	Funzionamento generalmente possibile
1 - 25 %	0/3	Funzionamento generalmente non affidabile
0 %		Funzionamento impossibile

\* Viene visualizzato sulla macchina

\*\* Numero di tacche  3/3 - 0/3

L'intensità del segnale può essere disturbata da molti fattori, ad es.:

- persone nella stanza;
- porte aperte o chiuse
- oggetti spostati
- fonti radio o disturbi che si modificano
- altri apparecchi con tecnologia a onde radio Bluetooth o WLAN.

### Pulire il filtro impurità

Un filtro impurità composto da due parti nell'area della guida aria raccoglie lo sporco. Rimuovere e smontare il filtro impurità per pulirlo.

Controllare e pulire il filtro impurità al più tardi quando compare la segnalazione: *Pulire circuito aria*.

**Suggerimento:** Le impurità possono essere aspirate con l'aspirapolvere.

#### Togliere il filtro impurità

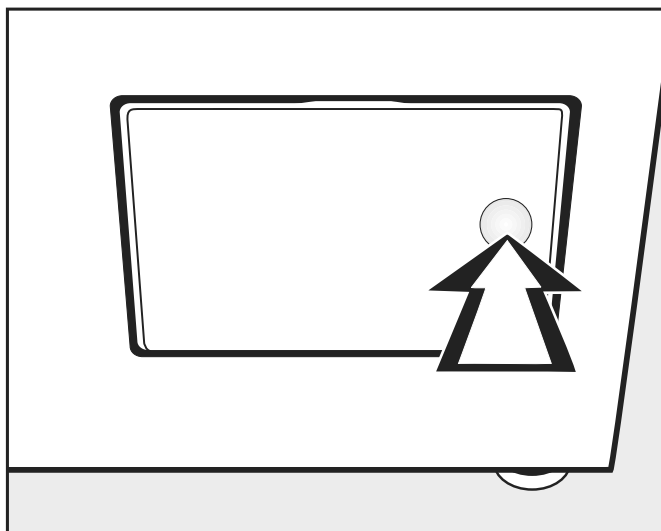

- Per aprire lo sportellino del filtro, premere il lato destro.

Quando si estrae il filtro, non ruotare l'impugnatura (v. di seguito) altrimenti lo si smonta.

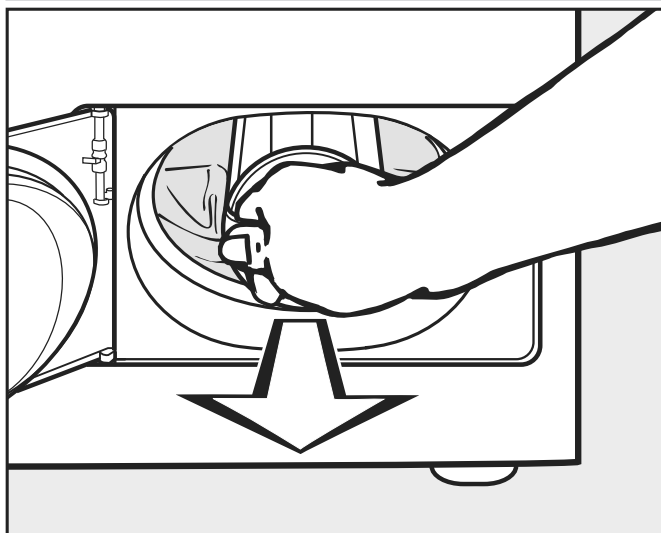

- Estrarre il filtro, afferrandolo dall'impugnatura.

## Pulizia e manutenzione

### Smontare il filtro impurità

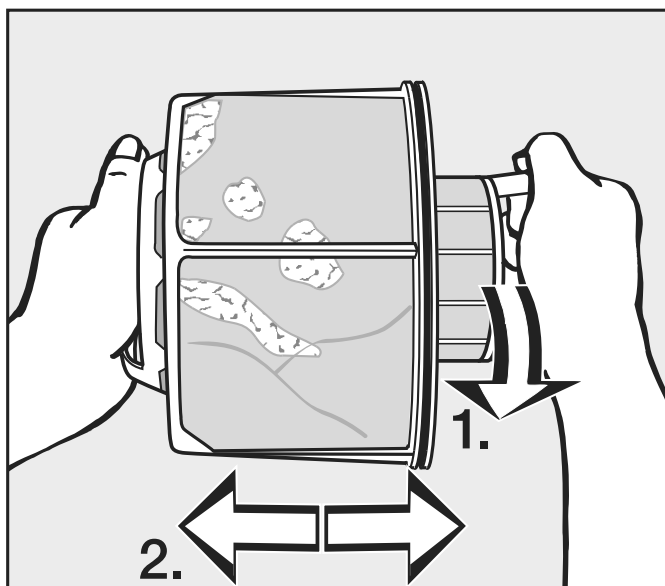

■ Afferrare il filtro dalle impugnature.

1. Ruotare la parte interna del filtro impurità (1).
2. Smontare le parti del filtro (2).

### Pulire le parti del filtro con un panno asciutto

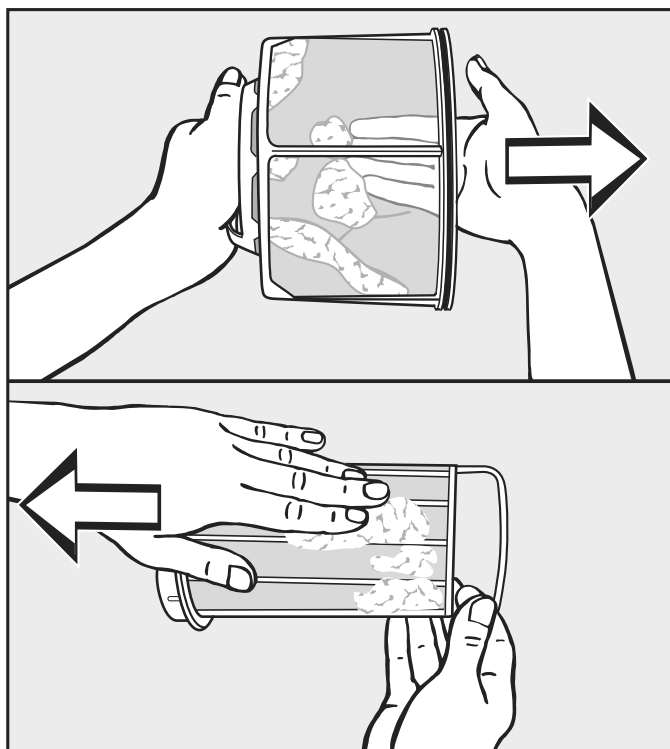

■ Scuotere il filtro e strofinarlo per eliminare le impurità.

### Lavare con acqua le parti del filtro

■ Lavare le parti del filtro sotto acqua corrente calda solo quando risultano collose o particolarmente ostruite.

Asciugare le parti del filtro impurità prima di rimontarle. Se il filtro rimane bagnato, si possono verificare delle anomalie nel funzionamento durante l'asciugatura.

### Montare il filtro impurità

Pulire inoltre l'area della guida aria se è presente dello sporco grossolano e visibile, prima di rimontare il filtro. Vedi la pagina successiva.

- Inserire la parte interna dentro la parte esterna del filtro.
- Ruotare in senso orario la parte interna del filtro impurità fino all'aggancio percettibile.
- Afferrare il filtro dall'impugnatura e spingerlo fino alla battuta d'arresto nell'area inferiore della guida aria.

Non ruotare l'impugnatura, altrimenti si smonta il filtro.

- Chiudere lo sportellino del filtro impurità.

### Pulire l'area della guida aria

Controllare e pulire quest'area di tanto in tanto quando è presente molto sporco.

### Pulizia rapida

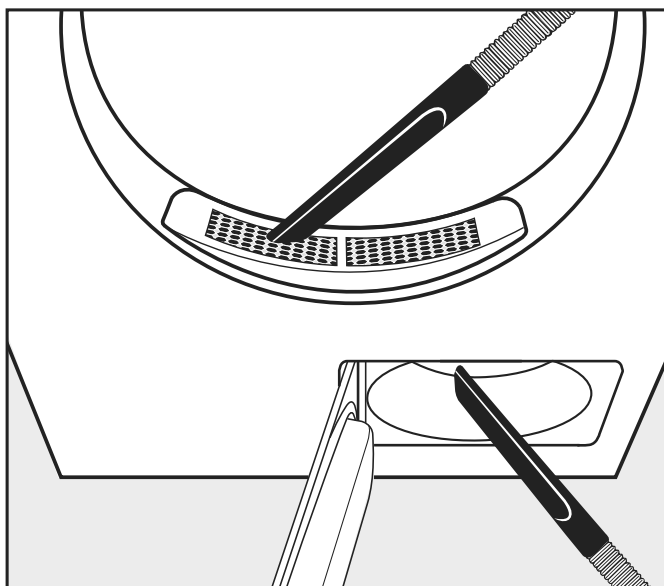

- Eliminare le impurità con l'aspirapolvere.
  - dalla copertura nell'area di introduzione (in alto).
  - dall'area guida aria davanti alla ventola (in basso) se prima è stato rimosso e pulito il filtro.

### Pulizia aggiuntiva

### Pulire cestello e parti esterne dell'involucro

**⚠ Pericolo di morte a causa di scossa elettrica.**  
Un essiccatoio non separato completamente dall'alimentazione di tensione non può essere pulito o manutenzionato.  
Spegnerne l'essiccatoio tramite l'interruttore principale predisposto dal committente prima di una pulizia o manutenzione.  
Non utilizzare strumenti di pulizia a pressione né getti d'acqua per pulire la macchina.

⚠ Pericolo di danneggiamento a causa di detersivi contenenti solventi e prodotti abrasivi.

Non usare solventi, prodotti abrasivi, per vetro o universali che potrebbero danneggiare le superfici in materiale plastico o altri componenti.

Pulire l'essiccatoio solo con un panno morbido e inumidito e una soluzione detergente delicata o acqua e sapone.

- Pulire la guarnizione sul lato interno dello sportello con un panno leggermente inumidito.
- Se è stata asciugata biancheria inamidata, al termine passare il cesto con un panno morbido inumidito.
- Asciugare tutte le superfici con un panno morbido.
- Come alternativa è possibile pulire l'acciaio inossidabile (p.es. il cesto) con un prodotto specifico per l'acciaio.

Sul retro dell'essiccatoio è presente un'apertura di aspirazione aria. L'apertura di aspirazione aria non può essere in nessun caso chiusa o coperta con oggetti.

Mantenere pulito l'ambiente immediatamente adiacente alla macchina a pompa di calore, in particolare l'area di aspirazione aria.

### - Ruota della ventola

La ruota della ventola dietro lo sportellino del filtro impurità può risultare collosa con residui di detersivo e sporco.

Controllare la ruota di tanto in tanto e pulirla se è particolarmente appiccicosa.

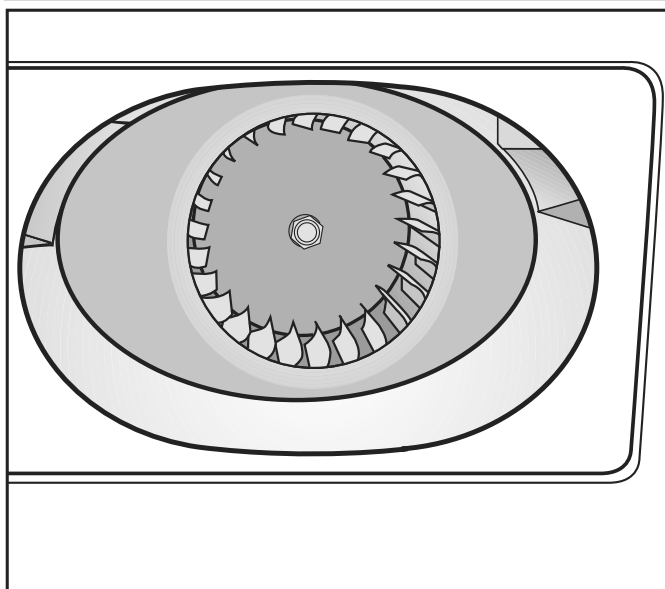

- Eliminare accuratamente con un panno umido la patina depositata sulla ruota della ventola.
- Pulire anche l'area davanti alla ruota.
- Aspirare le impurità con l'aspirapolvere.
- Eliminare le impurità dal lato interno dello sportellino del filtro e dalla guarnizione. Non danneggiare la guarnizione in gomma.



### - Copertura nell'area di introduzione

Rimuovere la copertura nell'area di introduzione solo in caso di forte ostruzione.

#### Rimuovere la copertura

- Guardare all'interno del cesto.

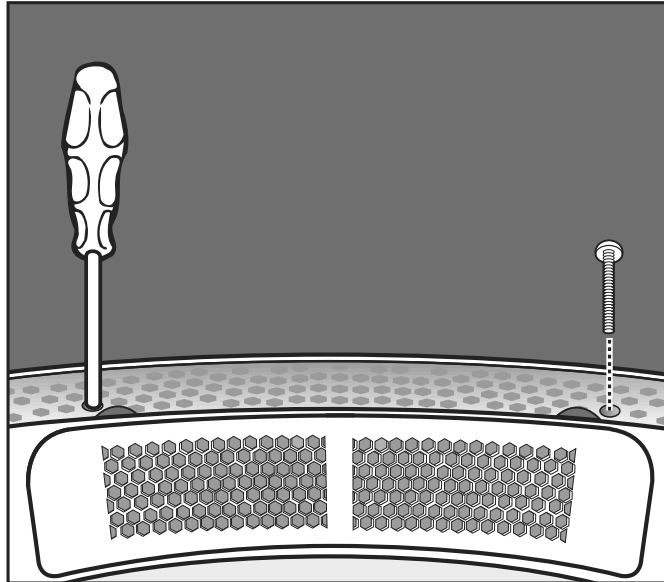

- Sotto la copertura, a sinistra e a destra, svitare le viti Torx dai fori rotondi.

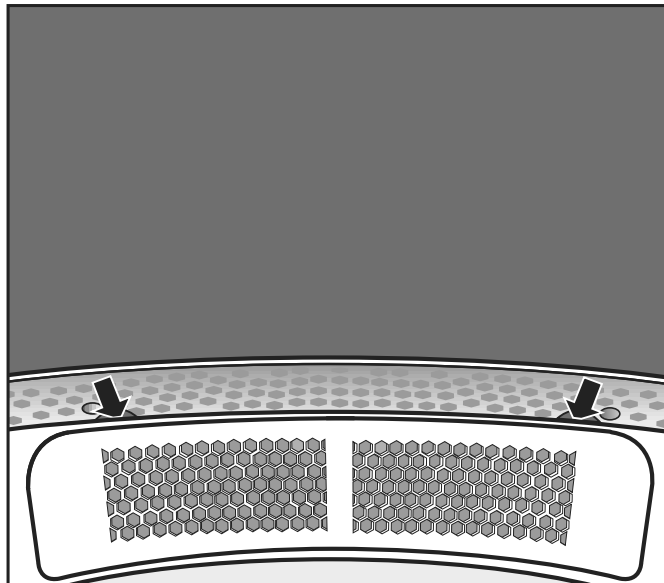

- Estrarre la copertura verso l'alto, afferrandola sotto il bordo (v. frecce).
- Pulire l'area della guida aria sotto la copertura, ad es. con l'aspirapolvere.
- Pulire la copertura.
- Pulire l'area guida aria davanti alla ruota della ventola (aprire lo sportellino del filtro impurità).

#### Rimontaggio

- Applicare la copertura con precisione sul lato destro o sinistro dell'apertura.

## Pulizia e manutenzione

---

- Premere la copertura verso il lato opposto, fino al percettibile aggancio.

### **Fissarla.**

- Guardare all'interno del cesto.
- Sotto la copertura, a sinistra e a destra, avvitare le viti Torx attraverso i fori rotondi.

### Guida guasti

Segnalazione	Causa e rimedio
<b>Il display resta scuro.</b>	L'essiccatoio non è allacciato alla corrente elettrica. <ul style="list-style-type: none"> <li>■ Controllare la spina, l'interruttore principale e i fusibili (predisposti dal committente).</li> </ul>
Problema	Causa e rimedio
<b>L'efficacia dell'essiccatoio cala.</b>	Nell'essiccatoio il filtro impurità è sporco. <ul style="list-style-type: none"> <li>■ Controllare che il filtro impurità della macchina non sia sporco e in caso pulirlo.</li> </ul>
	Aerazione insufficiente <ul style="list-style-type: none"> <li>■ Accertarsi che l'apertura di aspirazione dell'aria e il condotto di sfiato dell'essiccatoio non siano chiusi oppure non siano coperti da oggetti.</li> </ul>
	Temperatura ambiente troppo alta (>45 °C) <ul style="list-style-type: none"> <li>■ Arieggiare sempre in modo sufficiente il luogo di installazione.</li> <li>■ Collegare eventualmente la macchina a un condotto esterno di aria pulita e di sfiato.</li> </ul>
<b>I cuscini in piuma emettono un cattivo odore durante l'asciugatura.</b>	Le piume hanno la caratteristica di emettere odori più o meno sgradevoli quando si riscaldano. <ul style="list-style-type: none"> <li>■ Il cattivo odore si riduce al termine dell'asciugatura, grazie all'azione naturale dell'aria.</li> </ul>
<b>I capi di biancheria in fibre sintetiche sono carichi elettrostaticamente al termine dell'asciugatura.</b>	I tessuti sintetici tendono a caricarsi di elettricità statica. <ul style="list-style-type: none"> <li>■ Aggiungendo ammorbidente all'ultimo risciacquo, la carica elettrostatica diminuisce durante il programma di asciugatura.</li> </ul>
<b>Si è depositata della lanugine.</b>	Dai tessuti si stacca la lanugine formatasi soprattutto durante l'uso dei capi o in parte durante il lavaggio. La sollecitazione nell'essiccatoio è ridotta. La lanugine viene trattenuta dai filtri impurità e dal filtro compatto, così da essere facilmente eliminata. <ul style="list-style-type: none"> <li>■ V. cap. "Pulizia e manutenzione".</li> </ul>
<b>Il programma di asciugatura dura troppo o si interrompe.</b>	È probabile che all'utente venga nuovamente richiesto di pulire i circuiti dell'aria/la guida aria. <ul style="list-style-type: none"> <li>■ Controllare tutte le possibili cause, come descritto di seguito.</li> </ul>
	Il filtro impurità è ostruito con lanugine. <ul style="list-style-type: none"> <li>■ Eliminare la lanugine.</li> </ul>
	L'area della guida aria è p.es. ostruita con capelli e lanugine. <ul style="list-style-type: none"> <li>■ Pulire l'area di guida aria.</li> <li>■ La copertura nell'area di carico può essere rimossa per pulire l'area di guida aria sottostante.</li> </ul>
	Il condotto di sfiato o la sua imboccatura sono ostruiti p.es. da capelli o lanugine.

## Guasti, cosa fare...

Problema	Causa e rimedio
	<p>■ Controllare e pulire tutti i componenti del condotto di sfiato (p.es. tubo a muro, griglia esterna, curve, pieghe, ecc.).</p> <p>L'afflusso di aria è insufficiente, perché p.es. l'ambiente di installazione è molto piccolo.</p> <p>■ Durante l'asciugatura aprire una porta o una finestra, affinché possa girare l'aria.</p> <p>I capi non sono stati centrifugati a sufficienza.</p> <p>■ In futuro centrifugare i capi in lavatrici con un numero più alto di giri in centrifugazione.</p> <p>L'essiccatoio è stato sovraccaricato.</p> <p>■ Rispettare la massima quantità di carico prevista per ogni programma di asciugatura.</p> <p>La presenza di cerniere lampo in metallo impedisce di rilevare correttamente il grado di asciugatura della biancheria.</p> <p>■ In futuro aprire le cerniere lampo.</p> <p>■ Se il problema si ripresenta, in futuro asciugare i capi con cerniere lunghe solo con il programma di aria calda.</p>
<p><b>Nel cesto si forma acqua di condensa.</b></p>	<p>L'essiccatoio è collegato a un collettore di sfiato.</p> <p>■ Installare l'essiccatoio solo con una valvola di non ritorno al collettore di sfiato.</p> <p>■ Controllare regolarmente che la valvola di non ritorno non presenti difetti ed eventualmente sostituirla.</p>

### **Contatti in caso di guasto**

In caso di guasti che non si è in grado di risolvere da soli, contattare il negozio specializzato Miele o il servizio di assistenza tecnica Miele.

Il numero di telefono dell'assistenza tecnica Miele si trova in fondo alle presenti istruzioni.

Indicare sempre il modello e il numero di fabbricazione dell'apparecchio. Questi dati possono essere rilevati dalla targhetta dati.

### **Accessori su richiesta**

Gli accessori di questo essiccatoio sono disponibili presso i rivenditori Miele o presso l'assistenza tecnica autorizzata Miele.

# Installazione

## Situazioni di installazione

### Vista frontale

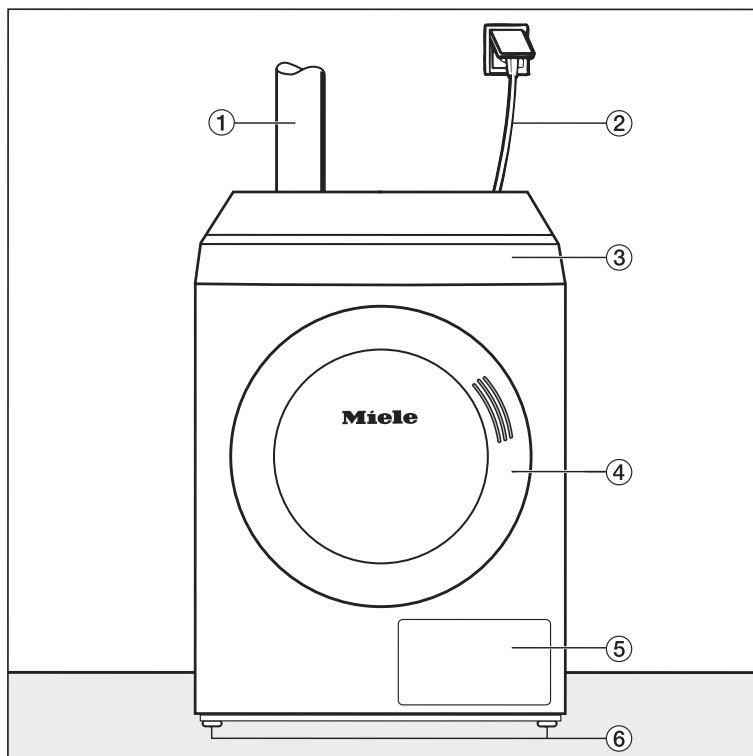

- ① Condotto evacuazione aria
- ② Cavo di alimentazione elettrica
- ③ Pannello comandi con display touch
- ④ Sportello
- ⑤ Sportellino del filtro impurità
- ⑥ Quattro piedini regolabili in altezza

### Vista laterale

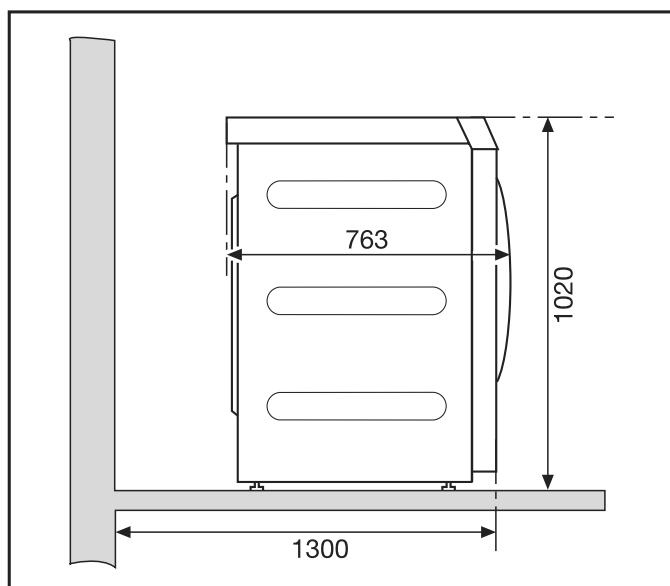

## Vista posteriore

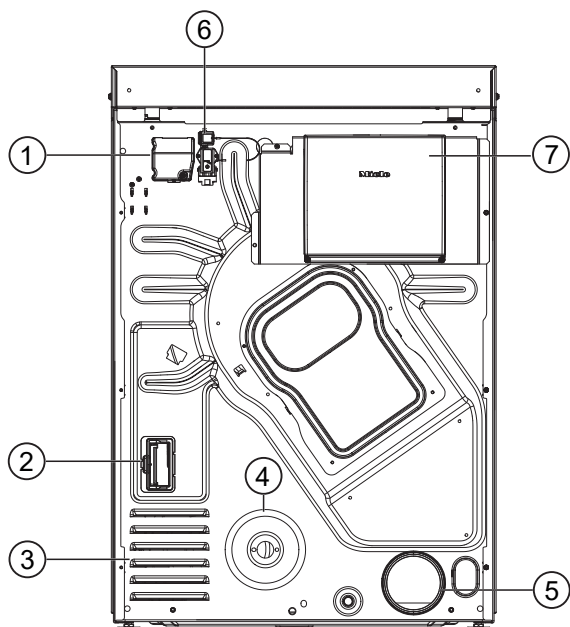

- ① Allacciamento elettrico
- ② Vano modulo di comunicazione
- ③ Aperture di aspirazione per l'aria di asciugatura
- ④ Allacciamento gas 1/2" secondo ISO 7-1
- ⑤ Bocchettone aria in uscita Ø 100 mm
- ⑥ Allacciamento per box di comunicazione
- ⑦ Box di comunicazione (opzionale)  
Per la connessione a sistemi esterni.

## Vista superiore

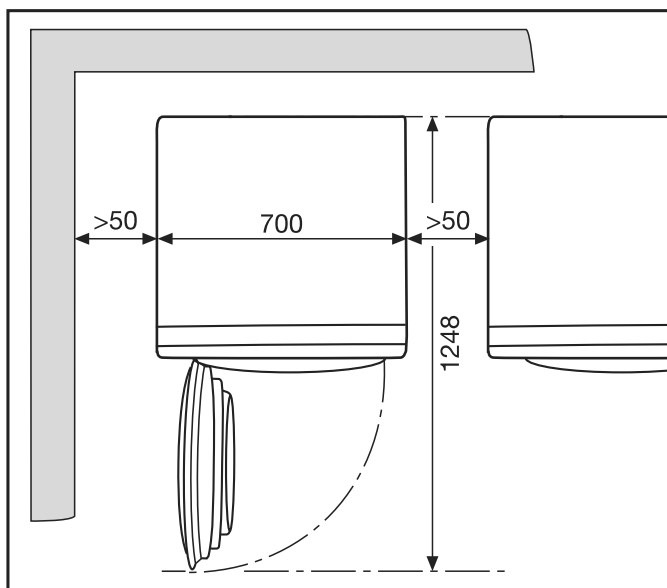

## Posizionamento su zoccolo (o base)

Miele offre diverse basi come accessori su richiesta.

## Installazione

⚠ Pericolo di ferirsi e di danneggiamenti a causa del mancato fissaggio dell'essiccatoio.  
Per il posizionamento su una base, un essiccatoio non sicuro può scivolare e cadere dalla base.  
Per il posizionamento su una base, l'essiccatoio deve essere fissato affinché non scivoli.  
La base deve essere fissata al pavimento.

## Posizionamento

### Trasporto dell'essiccatoio

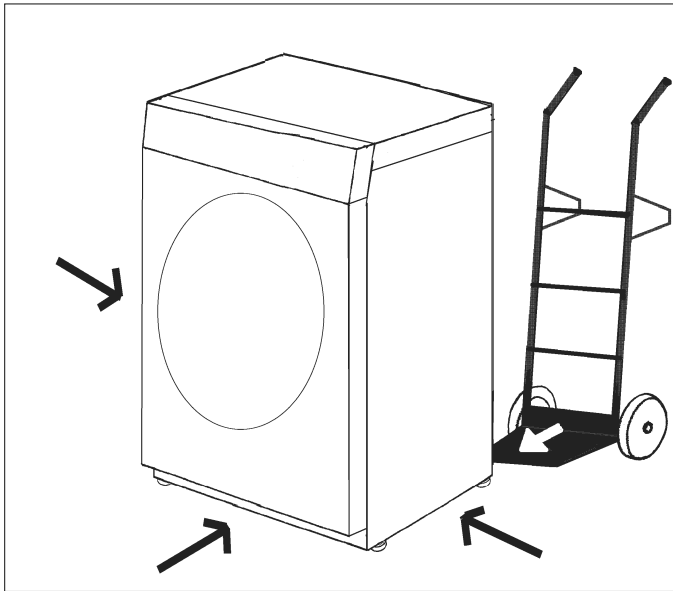

Trasportare l'essiccatoio con un mezzo idoneo (p.es. carrello) fino al luogo di installazione.

⚠ Pericolo di ferimento in caso di ribaltamento dell'essiccatoio.  
Durante il trasporto dell'essiccatoio c'è il pericolo che l'essiccatoio si ribalti.  
Accertarsi che durante il trasporto l'essiccatoio sia stabile.



## Registrazione



Nell'area di apertura dello sportello non devono essere presenti porte che si possano chiudere a chiave, porte scorrevoli o porte con cerniere dalla parte opposta rispetto a quelle dello sportello.

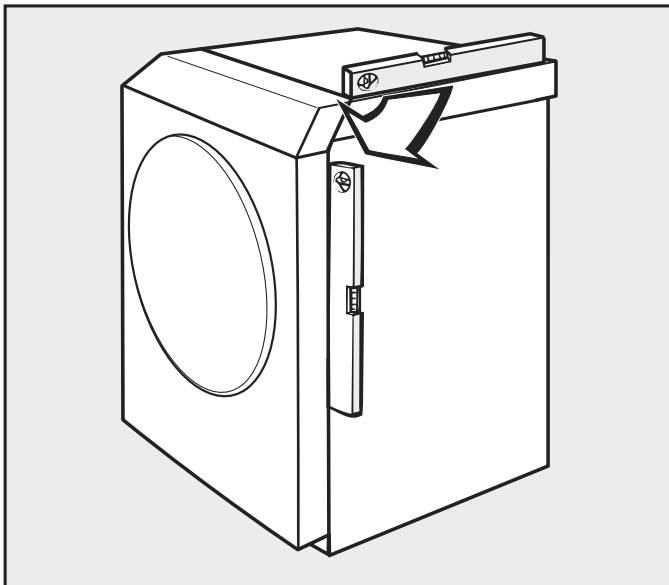

L'essiccatoio deve essere in posizione stabile e fissa, affinché sia garantito il funzionamento ineccepibile.

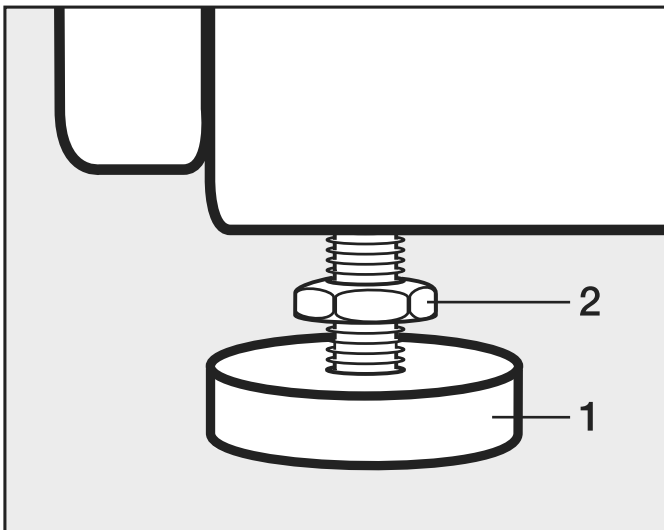

- Svitare le viti (2).
- Compensare le irregolarità del pavimento, svitando i piedini (1).
- Fissare le viti (2) all'involucro.

## Installazione

### Fissare l'essiccatoio in modo che non scivoli

⚠ Se dovesse mancare il fissaggio a pavimento, dagli essiccatoi con riscaldamento a gas potrebbe fuoriuscire gas.

In caso di spostamento inavvertito di un essiccatoio a gas, il condotto del gas si danneggerebbe e potrebbe fuoriuscire gas.

Fissare gli essiccatoi con riscaldamento a gas dopo il posizionamento sempre con il materiale di fissaggio adatto al pavimento.

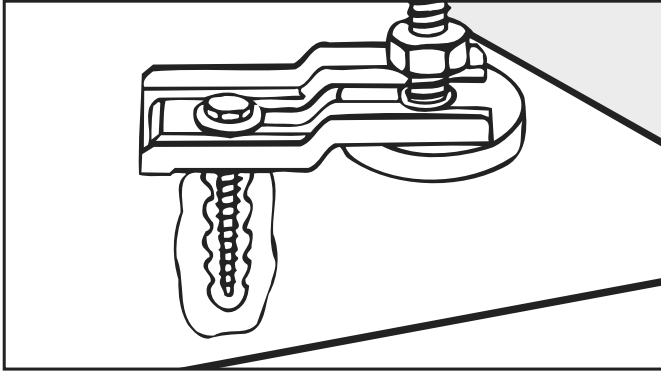

Fissare l'essiccatoio dai piedini assolutamente con griffe di ancoraggio (accessori).

### Allacciamento elettrico

L'essiccatoio è dotato di un cavo di alimentazione senza spina.

⚠ Per l'assorbimento nominale e la protezione vedere la targhetta dati. Confrontare i dati riportati sulla targhetta dati con quelli della rete elettrica.

La macchina deve essere allacciata a un impianto elettrico effettuato a regola d'arte e nel rispetto delle vigenti norme nazionali e locali.

Questo allacciamento può essere effettuato solo da personale qualificato.

L'essiccatoio può essere allacciato alla rete elettrica mediante apposito connettore.

Se è previsto un allacciamento fisso, deve essere presente un dispositivo di separazione su tutti i poli. Valgono come dispositivi di separazione gli interruttori con un'apertura di contatto di almeno 3 mm, ad es. interruttori di sicurezza LS, fusibili e relè (IEC/EN 60947).

Per l'allacciamento alla rete elettrica occorre accertarsi che la fase L dell'essiccatoio venga collegata alla fase L della rete elettrica. Il neutro N dell'essiccatoio deve essere collegato al neutro N della rete elettrica.

Se gli allacciamenti vengono scambiati, il rilevamento della fiamma non funziona più. Al momento del riscaldamento, l'essiccatoio segnala il guasto *F98*.

La spina o i dispositivi di separazione devono sempre rimanere accessibili.

⚠ Se l'essiccatoio viene staccato dalla rete elettrica, il dispositivo di separazione deve poter essere sigillato oppure bisogna sorvegliare il punto di distacco.

Operazioni di reinstallazione dell'allacciamento, modifiche nell'impianto o verifiche della messa a terra compresa la determinazione della giusta protezione devono essere effettuate sempre da elettricisti qualificati e autorizzati nel rispetto delle disposizioni vigenti in materia.

Se sulla targhetta dati sono riportati più valori di tensione, la macchina può essere commutata per l'allacciamento sulla tensione iniziale. La commutazione deve essere effettuata solo dal servizio di assistenza tecnica autorizzato Miele o da rivenditori qualificati. Per farlo, osservare le indicazioni di inversione di cablaggio indicate sullo schema elettrico.

► Se ai sensi delle normative locali è necessario installare un interruttore differenziale (RCD), utilizzare obbligatoriamente un interruttore differenziale di tipo B (universale).

### Convogliamento dell'aria in entrata e in uscita

#### Aerazione e sfiato

L'aria necessaria all'essiccatoio viene presa dall'ambiente in cui è posizionata la macchina.

Garantire una sufficiente aerazione dell'ambiente, p.es. mediante aperture di aerazione non chiudibili nella parete esterna.

- Le aperture di aerazione e sfiato non devono poter essere chiuse.
- Per il posizionamento di macchine con riscaldamento a gas liquido in un piano interrato (p.es. in cantina), rispettare le "Regole tecniche per gas liquido".
- L'aerazione dell'ambiente è ineccepibile solo se non si verifica una depressione. Evitare la depressione, p.es. mediante le aperture di aerazione nella parete esterna. In questo modo si garantisce
  - lo scarico completo dell'aria di evacuazione di questo essiccatoio.
  - che sia data una perfetta combustione del gas.
- Per ogni essiccatoio deve essere predisposta una sezione di  $237 \text{ cm}^2$  per singola apertura di aerazione.

L'essiccatoio aspira l'aria sul retro. Per questo deve essere garantita una distanza sufficiente dal muro.

In caso contrario non è garantito il sufficiente afflusso di aria e la funzionalità dell'essiccatoio può essere limitato.

Rispettare le necessarie distanze dal muro.

Non ridurre lo spazio tra la parte inferiore dell'essiccatoio e il pavimento (p.es. con listelli zoccolo, tappeti a pelo lungo).

Questo essiccatoio è considerato un dispositivo di combustione a gas senza di sicurezza del flusso del tipo B22, con ventola dietro il riscaldamento.

#### Posa del condotto di sfiato

Le miscele di gas/aria di scarico degli essiccatoi con riscaldamento a gas devono essere condotte all'esterno attraverso il tetto.

In caso di collettori, ogni essiccatoio a gas deve essere dotato di una valvola di non ritorno.

Eccezioni nella posa del condotto di sfiato devono essere eseguite in base alle norme costruttive nazionali. Rivolgersi allo spazzacamino di zona.

- Collegare i condotti di sfiato all'impianto dei gas di scarico nel modo più breve possibile.
- Quando si collega il condotto di sfiato al bocchettone di evacuazione di una macchina, occorre accertarsi che il collegamento e la tenuta dell'aria siano ottimali.

## Installazione

- Utilizzare solo materiale resistente al calore con resistenza minima a temperature di 80 °C.
- Nel condotto di sfiato si forma della condensa. Predisporre quindi un condotto di fuoriuscita della condensa nel punto più basso del condotto di sfiato.

### Calcolare la lunghezza totale del tubo

Una conduttura con curve e formata da elementi diversi oppone all'aria in uscita una resistenza d'attrito. La resistenza d'attrito viene definita come lunghezza del tubo di confronto. La **lunghezza tubo di confronto** indica quanto maggiore è la resistenza p.es. di una curva rispetto a 1 m di tubo in plastica per le acque di scarico (tabella I).

Se si calcola il totale di tutte le lunghezze tubo di confronto di tutti i componenti, si ottiene la **lunghezza totale del tubo**. La lunghezza totale indica la portata della resistenza di tutto il sistema di sfiato.

Dato che un **diametro del tubo** maggiore riduce la resistenza, una grande lunghezza totale del tubo richiede un diametro maggiore del tubo (tabella II).

#### Procedura

1. Misurare la lunghezza necessaria per il condotto di sfiato da posare diritto. Moltiplicare questo valore con la lunghezza del tubo di confronto della **tabella I**.
2. Rilevare il numero delle curve e dei componenti necessari. Calcolare le rispettive lunghezze con la **tabella I**.
3. Calcolare inoltre le lunghezze del tubo di confronto appena rilevate. Si ottiene quindi la lunghezza totale.
4. Rilevare dalla **tabella II** quale diametro tubo è necessario per la lunghezza totale del tubo.

Tabella I	
Componenti	Lunghezza tubo di confronto
<b>Tubo di sfiato (flessibile in alluminio)* / tubo (resistenza temperatura min. 80°C)</b>	
– 1 m posato diritto o 1 m di tubo diritto	1,0 m
– curva 45° (raggio di piegatura = 0,25 m)	0,6 m
– curva 90° (raggio di piegatura = 0,25 m)	0,8 m
<b>L'uso del tubo a muro o del raccordo per finestra è un'eccezione nella posa del condotto di sfiato. La posa deve essere eseguita in base alle normative edilizie. Contattare eventualmente lo spazzacamino.</b>	
<b>Tubo a muro* o raccordo per finestra*</b>	
– con inserto a griglia	3,8 m
– con valvola di non ritorno (sportellino oscillante)	1,5 m
<b>Retrovalvola*</b>	14,3 m
* Accessori su richiesta	

Tabella II	
Lunghezza max. ammessa delle tubazioni	Diametro necessario
20 m	100 mm
40 m	125 mm
80 m	150 mm

## Esempio di calcolo

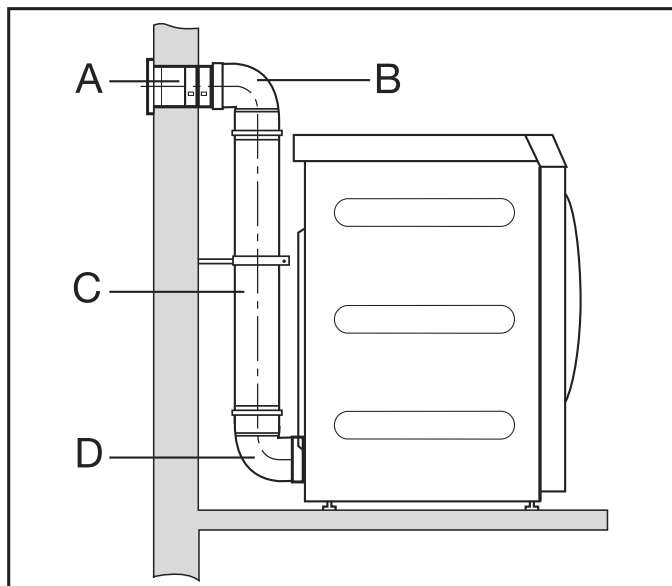

<b>A</b>	<b>Tubo a muro, con inserto griglia</b> = 1 x 3,8 m lunghezza tubo di confronto	= 3,8 m
<b>B/D</b>	<b>2 curve, 90°</b> = 2 x 0,8 m lunghezza tubo di confronto	= 1,6 m
<b>C</b>	<b>0,5 m tubo</b> = 0,5 x 1 m lunghezza tubo di confronto	= 0,5 m
Lunghezza totale del tubo		= 5,9 m

**Risultato:** la lunghezza totale del tubo è inferiore a 20 m (secondo la tabella II). Per questo è sufficiente un diametro del tubo di 100 mm.

## Dimensioni collegamento sfiato

### Vista superiore

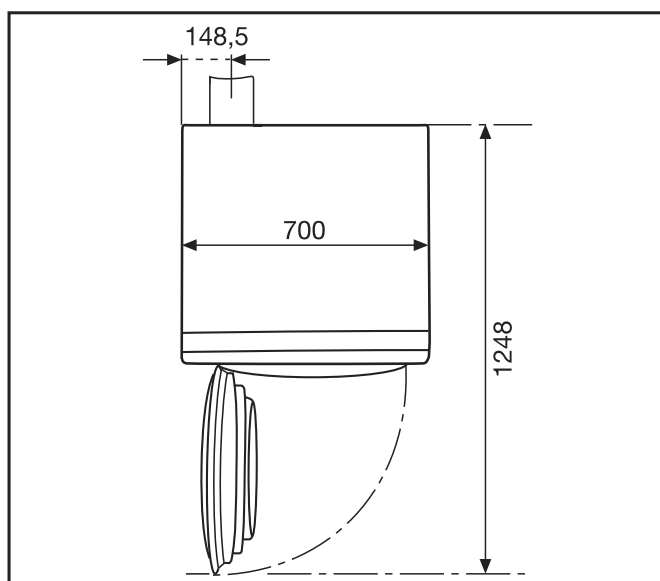

### Vista posteriore

## Installazione

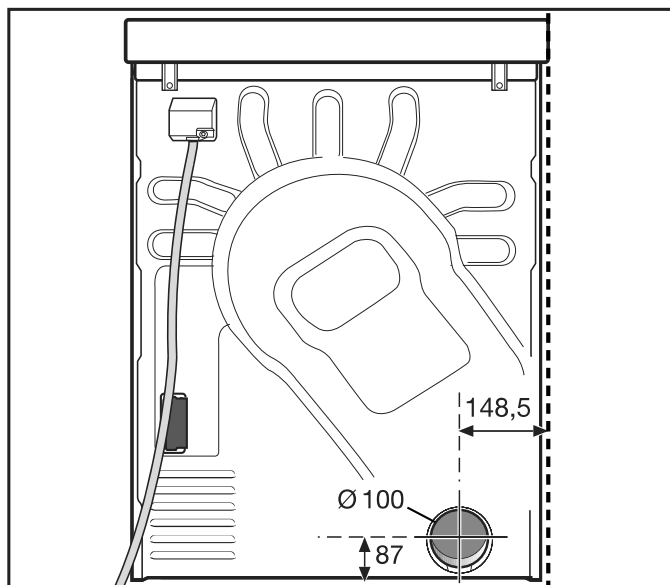

### Condotto di sfiato con tubi innestati

Sono necessari

- il bocchettone di allacciamento (fornito).
- Tubi e componenti reperibili in commercio.

Utilizzare solo materiali resistenti al calore con una resistenza a temperature min. di 80 °C.

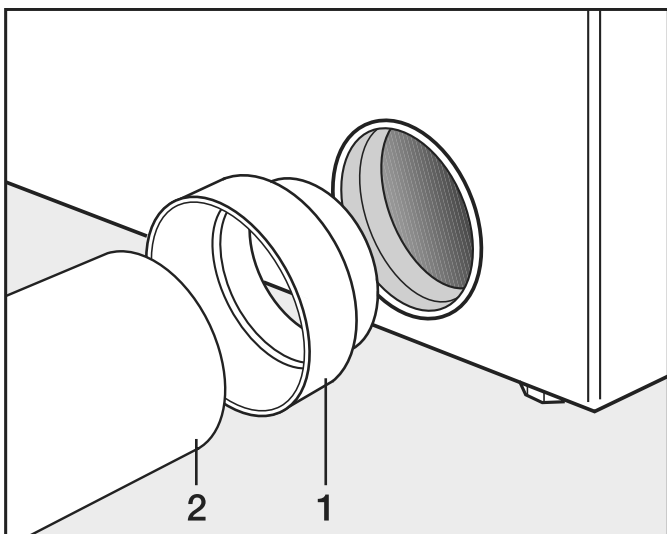

- Installare il bocchettone di allacciamento (1) e il tubo (2).

⚠ Avvolgere i punti di collegamento con nastro metallico resistente al calore.

### Condotto di sfiato flessibile in alluminio

Sono necessari

- l'adattatore (fornito).
- Tubo di sfiato flessibile in alluminio (accessorio su richiesta).

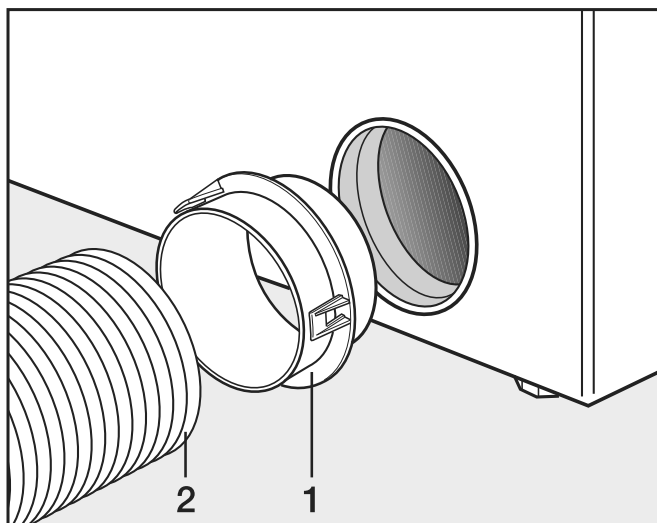

- Installare l'adattatore (1) e il tubo di sfiato flessibile in alluminio (2).



Avvolgere i punti di collegamento con nastro metallico resistente al calore.

## Collettore di sfiato

Un collettore di sfiato è consentito solo in casi eccezionali. Il collettore di sfiato deve essere rimosso dallo spazzacamino di zona.



Per ogni essiccatoio deve essere installata una valvola di non ritorno. In caso contrario, mediante acqua di condensa che rifluisce è possibile danneggiare l'essiccatoio e compromettere la sicurezza elettrica.

Per l'installazione di 3-5 essiccatoi occorre ingrandire il diametro del tubo **D**.

Numero essiccatoi	Fattore di ingrandimento per il diametro tubo dalla tabella II
3	1,25
4 - 5	1,5

# Installazione

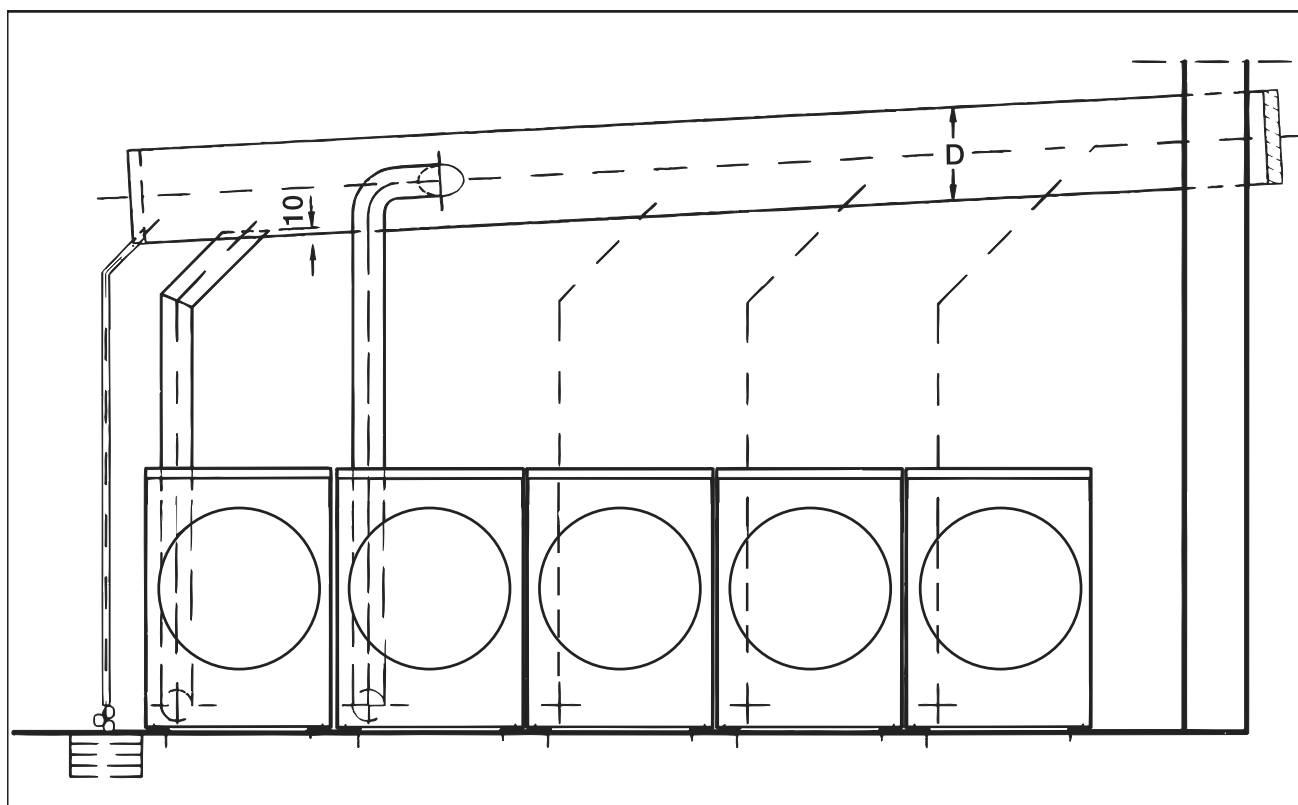



## Gas

### Indicazioni di allacciamento e modifica

Dispositivo di chiusura e tubo per l'allacciamento del gas devono essere predisposti dal committente.

Un tubo di allacciamento adatto è disponibile presso Miele come accessorio su richiesta.

#### Primo collegamento

Il primo allacciamento deve essere eseguito in base ai regolamenti specifici del paese da parte di una ditta specializzata con licenza.

 L'essiccatoio di serie deve essere strutturato in modo che possa funzionare in base alla famiglia e al gruppo di gas presenti e alla pressione di allacciamento.

Questo essiccatoio è predisposto di serie per il funzionamento con **gas metano E (H), G 20**.

La targhetta dati fornisce informazioni sulla pressione in entrata del gas e sulla rispettiva pressione degli ugelli. Confrontare i dati riportati sulla targhetta dati con quelli del fornitore della rete del gas.

Le impostazioni necessarie della valvola del gas sono descritte nelle istruzioni di impostazione e modifica allegate.

#### Commutazione su altro tipo di gas

 Pericolo per lavori di modifica non eseguiti correttamente.  
I lavori di commutazione sull'essiccatoio possono essere eseguiti solo da personale qualificato autorizzato.

Se occorre commutare l'essiccatoio su un altro tipo di gas, differente da quello indicato sulla targhetta dati, osservare le istruzioni di modifica e impostazione.

 Pericolo di esplosione in caso di funzionamento di essiccatoi a gas senza tenuta.  
Al termine dei lavori c'è il rischio che l'essiccatoio con riscaldamento a gas non abbia tenuta e che possa fuoriuscire del gas.  
Al termine dei lavori, controllare che l'essiccatoio abbia tenuta per messa in servizio, manutenzione, modifica e riparazione. Tenere conto in particolare dei bocchettoni di misurazione sulla valvola del gas. Eseguire il controllo con bruciatore acceso e con bruciatore spento.

#### Sequenza per messa in servizio o commutazione

 Controllare se sono stati considerati i punti riportati al capitolo "Convogliamento dell'aria in entrata e in uscita".

La seguente sequenza deve essere rispettata alla prima messa in servizio oppure al momento della commutazione.

1. Richiedere la famiglia di gas presente, il gruppo gas e la pressione di allacciamento all'azienda fornitrice. Confrontare i valori richiesti con quelli indicati sulla macchina (v. targhetta dati).
2. Controllare e correggere la pressione impostata di serie sugli ugelli in base alle tabelle "Valori di regolazione per gas naturale" o "Valori di regolazione per gas liquido".

## Installazione

- In caso di divergenza della famiglia di gas, del gruppo o della pressione di allacciamento, eseguire la commutazione in base alle indicazioni di allacciamento e modifica ("Istruzioni di impostazione e modifica gas"). Infine commutare la targhetta dati. Per il cambio della famiglia del gas, procedere in base alle istruzioni allegate di impostazione e modifica. Se non è presente alcun kit di impostazione e modifica, richiederlo all'assistenza tecnica. Indicare quanto segue:
  - modello
  - numero dell'essiccatoio
  - famiglia gas
  - gruppo gas
  - pressione allacciamento gas
  - paese di installazione

Regolare la pressione degli ugelli sulla valvola di regolazione del gas della macchina (v. par. valori di regolazione per gas naturale/gas liquido e le istruzioni di impostazione e modifica allegate).
- Accendere tutti i componenti del gas presenti, compresi quelli dell'essiccatoio installato.
- Misurare la pressione di allacciamento. **La pressione di allacciamento deve corrispondere a quella indicata sulla targhetta dati e nelle istruzioni di impostazione e modifica.**

### Table

Portata necessaria

	Carico termico nominale Hi	Portata
Gas naturale E	8 kW	0,847 m <sup>3</sup> /h
Gas naturale LL	8 kW	0,985 m <sup>3</sup> /h
Gas liquido	7,5 kW	0,571 kg/h

Potere calorifico

Per l'allacciamento sono presi come riferimento i seguenti valori di potere calorifico (valori di riferimento gas: Temperatura 15°C; pressione assoluta: 1013 mbar):

Gas naturale E (G20)	34,02 MJ/m <sup>3</sup> (Hi)
Gas naturale LL (G 25)	29,25 MJ/m <sup>3</sup> (Hi)
Gas liquido (G 31)	46,3 MJ/kg (Hi) Rapporto di densità: 1,55 Ermeticità: 1,2 kg/m <sup>3</sup>

Pressioni di allacciamento del gas

Se, nel caso del gas naturale, la pressione di allacciamento scende al di sotto dei 15 mbar (p.es. in seguito a una caduta di pressione nella rete di alimentazione), occorre informare l'azienda fornitrice di gas.

Paese	Categoria gas	Pressione allacciamento gas naturale (mbar)			Pressione di allacciamento gas liquido (mbar)		
		$p_n$	$p_{min}$	$p_{max}$	$p_n$	$p_{min}$	$p_{max}$
AT	II <sub>2</sub> H3B/P	20	17	25	50	42,5	57,5
BE	I <sub>2</sub> E(R)	20	17	25 (Es)	-	-	-
		25	20	30 (Ei)	-	-	-
BG	II <sub>2</sub> H3B/P	20	17	25	29	25	35
CH	II <sub>2</sub> H3B/P	20	17	25	50	42,5	57,5
CY	II <sub>2</sub> H3B/P	20	17	25	29	25	35
CZ	II <sub>2</sub> H3B/P	20	17	25	29	25	35
DE	II <sub>2</sub> ELL3B/P	20	18	25	50	42,5	57,5
DK	II <sub>2</sub> H3B/P	20	17	25	29	25	35
EE	II <sub>2</sub> H3B/P	20	17	25	29	25	35
ES	II <sub>2</sub> H3P	20	17	25	37	25	45
FI	II <sub>2</sub> H3B/P	20	17	25	29	25	35
FR	II <sub>2</sub> H3P	20	17	25	37	25	45
GB	II <sub>2</sub> H3P	20	17	25	37	25	45
GR	II <sub>2</sub> H3B/P	20	17	25	29	25	35
HR	II <sub>2</sub> H3B/P	20	17	25	29	25	35
HU	II <sub>2</sub> H3B/P	25	18	33	50	42,5	57,5
IE	II <sub>2</sub> H3P	20	17	25	37	25	45
IS	II <sub>2</sub> H3P	20	17	25	30	25	35
IT	II <sub>2</sub> H3B/P	20	17	25	30	25	35
LT	II <sub>2</sub> H3B/P	20	17	25	29	25	35
LU	II <sub>2</sub> E3B/P	20	17	25	29	25	35
LV	II <sub>2</sub> H3B/P	20	17	25	29	25	35
MT	I <sub>3</sub> B/P	-	-	-	29	25	35
NL	II <sub>2</sub> EK3B/P	20 (E)	17 (E)	25 (E)	29	25	35
		25 (K)	20 (K)	30 (K)			
	II <sub>2</sub> L3B/P	25	20	30	29	25	35
NO	II <sub>2</sub> H3B/P	20	17	25	29	25	35

## Installazione

Paese	Categoria gas	Pressione allacciamento gas naturale (mbar)			Pressione di allacciamento gas liquido (mbar)		
		$p_n$	$p_{min}$	$p_{max}$	$p_n$	$p_{min}$	$p_{max}$
PL	II <sub>2E3P</sub>	20	17	25	37	25	45
PT	II <sub>2H3P</sub>	20	17	25	37	25	45
RO	II <sub>2H3B/P</sub>	20	17	25	29	25	35
SE	II <sub>2H3B/P</sub>	20	17	25	29	25	35
SI	II <sub>2H3B/P</sub>	20	17	25	29	25	35
SK	II <sub>2H3B/P</sub>	20	17	25	29	25	35
TR	II <sub>2H3B/P</sub>	20	17	25	29	25	35

### Valori di impostazione del gas

Modello	Potenza di riscaldamento	Diametro ugelli	Pressione ugelli in mbar				
			2E/2H (AT, BE, BG, CH, CY, CZ, DE, DK, EE, ES, FI, FR, GB, GR, HR, HU, IE, IT, IS, LT, LU, LV, NL, NO, PL, PT, RO, SE, SI, SK, TR)	2LL/2L (DE, NL)	2K* (NL)	3B/P (AT, BG, CH, CY, CZ, DE, DK, EE, ES, FI, GR, HR, HU, LT, LU, LV, MT, NL, NO, RO, SE, SI, SK, TR)	3P (FR, GB, IE, IS, IT, PL, PT)
Gas naturale PDR 910	6,6/8,0 kW	2,6 mm	4,9/8,3	7,1/12,0	7,1/12,0	-	-
Gas liquido PDR 910	6,0/7,5 kW	1,8 mm	-	-	-	6,0/9,0	8,0/12,0

\* Solo per i Paesi Bassi

**⚠** Pericolo di scossa elettrica e di ferimento a causa dell'utilizzo dell'essiccatoio senza rivestimento completo.

Con rivestimento smontato sono accessibili parti della macchina che conducono corrente o che ruotano.

Dopo il posizionamento dell'essiccatoio accertarsi che tutte le parti di rivestimento amovibili sono montate di nuovo completamente.

► Gli unici accessori che possono essere montati o utilizzati sono quelli espressamente autorizzati da Miele. Se si montano o utilizzano altri accessori, il diritto alla garanzia e a prestazioni in garanzia per vizi e/o difetti del prodotto decade.

### Box di comunicazione

Mediante il box di comunicazione opzionale è possibile allacciare alla macchina Miele Professional gli hardware esterni di Miele e di altri fornitori. Hardware esterni sono p.es. sistema a gettoniera, impianto di carico di punta, sensore a pressione o valvola di sfiato esterna. Il box di comunicazione è alimentato con tensione di rete attraverso la macchina Miele Professional.

Il kit acquistabile separatamente si compone del box di comunicazione e dei rispettivi materiali di fissaggio per essere applicato in modo semplice alla macchina o anche a una parete.

### XKM 3200 WL PLT

Tramite il modulo di comunicazione Miele reperibile come opzione, è possibile stabilire una connessione dei dati tra la macchina Professional Miele e un dispositivo per la diffusione dei dati in base agli standard ethernet o WLAN.

Il modulo di comunicazione viene inserito nell'apposito vano delle macchine, presente di serie. Il modulo di comunicazione offre la possibilità di comunicare in modo intelligente con sistemi esterni (p.es. terminali a gettoniera oppure soluzioni di pagamento intelligenti centralizzati) tramite app. Inoltre possono essere fornite informazioni dettagliate sullo stato delle macchine e sullo stato dei programmi.

Questo modulo è la base della comunicazione via cavo con Miele MOVE.

L'integrazione della macchina nell'app "Miele@Home" per il settore domestico non è possibile.

Il modulo di comunicazione è predisposto esclusivamente per l'utilizzo professionale e viene alimentato con tensione di rete direttamente tramite la macchina Professional Miele. Un allacciamento supplementare alla rete elettrica non è necessario. L'interfaccia ethernet ricavata dal modulo di comunicazione corrisponde a SELV (circuito a bassa tensione di sicurezza) secondo EN 60950. Anche gli apparecchi esterni collegati devono corrispondere a SELV.

### Tutela della privacy e sicurezza dei dati

Non appena si attiva la funzione di connessione in rete e si collega l'apparecchiatura a internet, i seguenti dati vengono inviati al Cloud di Miele:

- Numero di fabbricazione della macchina
- Modello della macchina e dotazione tecnica
- Stato della macchina
- Informazioni sulla versione del software della macchina

Questi dati dapprima non vengono associati a nessun utente specifico e nemmeno memorizzati in modo permanente. Solo quando si collega la macchina a un utente, i dati vengono salvati in modo permanente e associati in modo specifico. La trasmissione e l'elaborazione dei dati avviene secondo gli elevati standard di sicurezza di Miele.

## Accessori su richiesta

---

### Impostazione di serie configurazione di rete

Tutte le impostazioni del modulo di comunicazione o del modulo WLAN integrato possono essere resettate alle impostazioni di serie. Resettare la configurazione di rete quando si smaltisce o si vende l'apparecchiatura oppure quando si mette in funzione una macchina usata. Solo in questo modo si garantisce che tutti i dati personali vengano rimossi e il proprietario precedente non possa più avere accesso all'apparecchio.

### Diritti d'autore e licenze

Per usare e gestire il modulo di comunicazione, Miele utilizza software propri o di terzi non soggetti ad una cosiddetta condizione di licenza Open Source. Questo software/questi componenti software sono protetti dal punto di vista dei diritti. I diritti d'autore di Miele e di terzi devono essere rispettati.

Inoltre, il presente modulo di comunicazione contiene componenti software che vengono consegnati alle condizioni di licenza previste da Open Source. È possibile consultare i componenti Open Source, i rispettivi avvisi di copyright, le copie delle condizioni di licenza di volta in volta in vigore nonché eventuali ulteriori informazioni localmente tramite IP mediante un web browser (<https://<indirizzo ip>/Licenses>). Le disposizioni in materia di responsabilità e garanzia ivi contenute delle condizioni di licenza Open Source si intendono valide soltanto in rapporto ai titolari dei rispettivi diritti.

### Gettoniera

L'essiccatoio può essere dotato eventualmente di una gettoniera (accessorio Miele su richiesta). L'assistenza tecnica Miele deve programmare un'impostazione nell'elettronica dell'essiccatoio e allacciare la gettoniera.

Per l'allacciamento di una gettoniera è necessaria l'unità di accessori Box Connector Miele oppure il modulo COM.
---

Altezza	1020 mm
Larghezza	700 mm
Profondità	763 mm
Profondità a sportello aperto	1248 mm
Peso	75 kg
Volume cesto	180 l
Carico massimo (peso biancheria asciutta)	10 kg
Lunghezza cavo di alimentazione	1600 mm
Tensione di allacciamento	v. targhetta dati
Potenza assorbita	v. targhetta dati
Protezione	v. targhetta dati
Potenza lampadina	v. targhetta dati
Marchi di controllo	v. targhetta dati
Carico max. sul pavimento con macchina in funzione	883 N
Applicazione norme di sicurezza prodotto	secondo EN 10472, EN 60335
Emissione sonora sul posto di lavoro secondo la norma EN ISO 11204/11203	< 70 dB re 20 µPa
Banda di frequenza	2,4000–2,4835 GHz
Potenza di trasmissione massima	< 100 mW

### Dichiarazione di conformità UE

Miele dichiara che il modello di essiccatoio PT012 è conforme alla direttiva 2014/53/UE. Il testo completo della dichiarazione di conformità UE è disponibile ai seguenti indirizzi internet:

- Auf [www.miele.it/it/professional/index.htm](http://www.miele.it/it/professional/index.htm) sotto "Prodotti", "Download"
- In <https://www.miele.it/it/professional/istruzioni-per-luso-177.htm> immettendo il nome del prodotto o il numero di fabbricazione

# Miele

**Svizzera:**

Miele SA  
Limmatstrasse 4, 8957 Spreitenbach  
Telefono +41 56 417 27 51  
Telefax +41 56 417 24 69  
professional@miele.ch  
www.miele.ch/professional  
Servizio riparazioni e picchetto  
Telefono 0848 551 670

**Italia:**

Miele Italia S.r.l.  
Strada di Circonvallazione, 27  
39057 S. Michele-Appiano (BZ)  
E-mail: professional@miele.it  
Sito web: www.miele.it/it/p/



**Contact Center  
Professional**

**0471-666319**

Lunedì - Venerdì ore 8.00-20.00  
Sabato ore 9.00-17.00

Agenzie e centri di assistenza tecnica autorizzati Miele in tutte le regioni italiane.



Miele & Cie. KG  
Carl-Miele-Straße 29, 33332 Gütersloh, Germania