

Bedienen

Bedien- und Anzeigeelemente

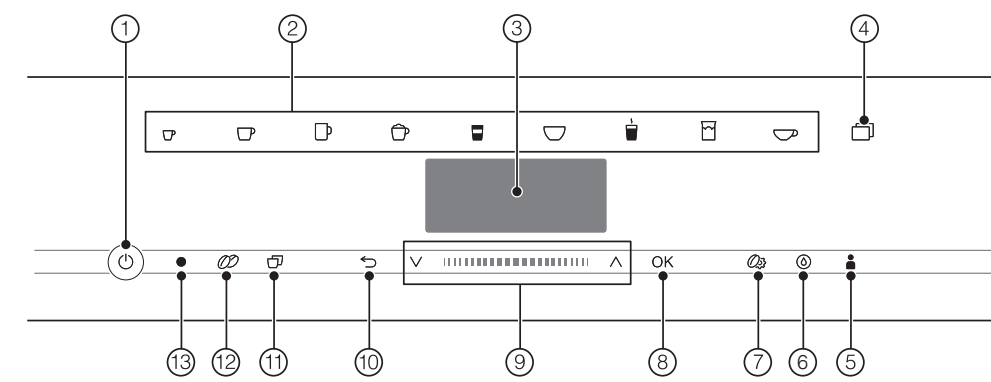

- 1 Taste Ein/Aus
- 2 Getränketasten
- 3 Display
- 4 Sensortaste
- 5 Sensortaste Profile
- 6 Sensortaste Pflege
- 7 Sensortaste Parameter
- 8 Sensortaste OK
- 9 Navigationsbereich mit Pfeiltasten
- 10 Sensortaste „Zurück“
- 11 Sensortaste „2 Portionen“
- 12 Sensortaste „DoubleShot“
- 13 Optische Schnittstelle (nur für den Miele Kundendienst)

Bedeutung der Getränkesymbole

- Espresso
- Kaffee
- Kaffee lang
- Cappuccino
- Latte macchiato
- Café Latte
- Heiße Milch
- Milchschaum
- Teewasser

Bedienprinzip

Sie bedienen den Kaffeevollautomaten, indem Sie die Sensortasten mit dem Finger berühren.

Getränkemenü

Sie befinden sich im Getränkemenü, wenn im Display Getränk wählen erscheint.

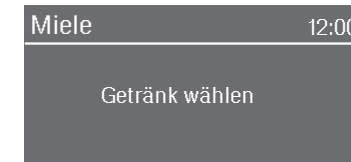

Weitere Getränke finden Sie im Menü Weitere (Sensortaste).

Navigationsbereich

Wenn Sie einen Menüpunkt auswählen möchten, berühren Sie die Pfeiltasten \wedge und \vee , bis der gewünschte Menüpunkt hell unterlegt ist.

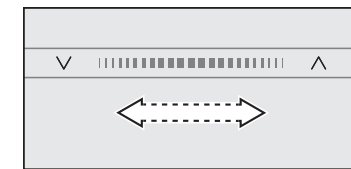

Um schneller zu blättern, streichen Sie im Bereich zwischen den Pfeilen nach rechts oder links.

Sobald ein Wert, ein Hinweis oder eine Einstellung erscheint, die Sie bestätigen können, leuchtet die Sensortaste OK.

Um die Auswahl zu bestätigen, berühren Sie die Sensortaste OK.

Um ein Menü aufzurufen, berühren Sie die entsprechende Sensortaste, z. B. Sensortaste.

Um ein Menü aufzurufen, berühren Sie die entsprechende Sensortaste, z. B. Sensortaste.

Um ein Menü aufzurufen, berühren Sie die entsprechende Sensortaste, z. B. Sensortaste.

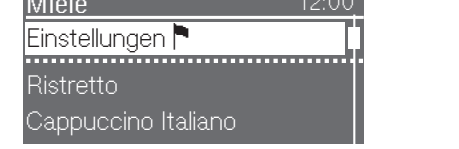

In dem jeweiligen Menü können Sie Aktionen starten oder Einstellungen ändern. Ein Balken rechts im Display zeigt an, dass weitere Optionen oder weiterer Text folgen.

In einer Auswahlliste erkennen Sie an dem Haken \checkmark , welche Einstellung aktuell ausgewählt ist.

Um das aktuelle Menü zu verlassen, berühren Sie die Sensortaste \leftarrow .

Oder Sie berühren die orange leuchtende Sensortaste erneut, um zum Getränkemenü zurückzukehren.

Namen eingeben

Sie geben Buchstaben und Zahlen über den Navigationsbereich ein. Groß- und Kleinschreibung können Sie ebenfalls auswählen.

Tipp: Wählen Sie kurze, prägnante Namen.



Um Zeichen einzugeben, markieren Sie ein Zeichen in der unteren Zeile. Bestätigen Sie die Auswahl mit OK.

Zum Löschen eines Zeichens berühren Sie die Sensortaste \leftarrow .

Sie speichern den Namen, indem Sie den Haken \checkmark auswählen und mit OK bestätigen.

Beschreibung

Außenansicht

- 1 Taste Ein/Aus
- 2 Bedienblende
- 3 Türgriff
- 4 höhenverstellbarer Zentralauslauf mit Beleuchtung
- 5 Abtropfblech
- 6 Milchbehälter

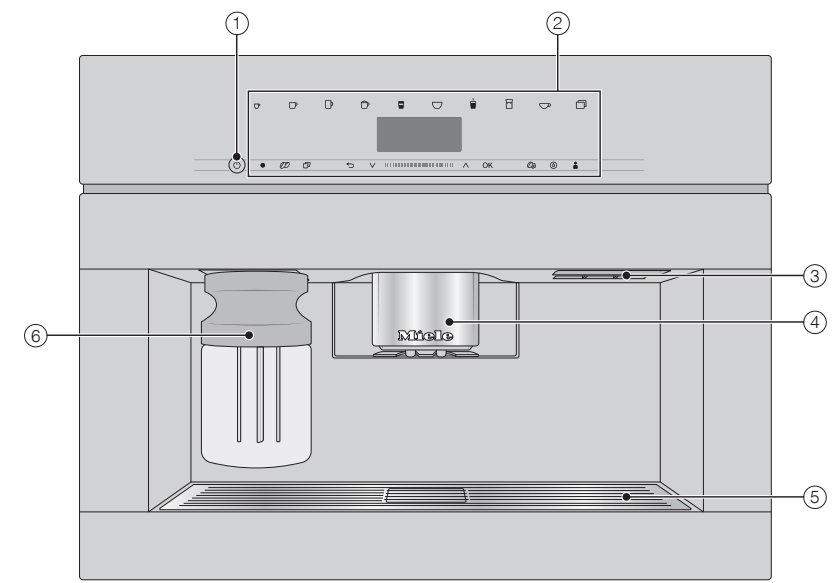

Innenansicht

- 1 Bohnenbehälter
- 2 Milchventil
- 3 höhenverstellbarer Zentralauslauf mit Beleuchtung
- 4 Mahlgradverstellung
- 5 Bohnenbehälter
- 6 Lüfterauslass
- 7 Wassertank
- 8 Abtropfschale mit Deckel
- 9 Brüheinheit
- 10 Satzbehälter
- 11 Pflegegefäß
- 12 Tropfschale

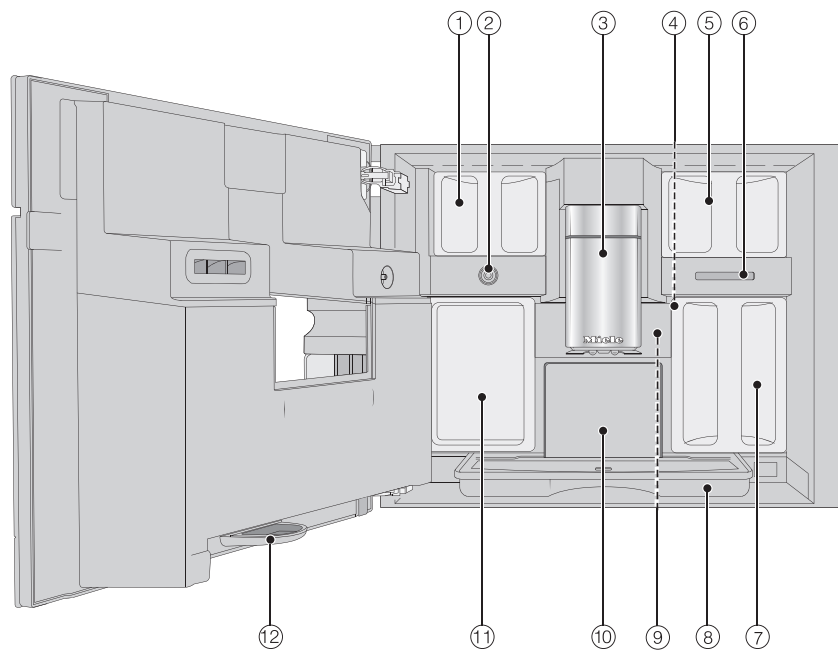

Vorbereiten

Wassertank füllen

- Öffnen Sie die Gerätetür.
- Ziehen Sie den Wassertank nach vorn heraus.
- Füllen Sie kaltes, frisches Trinkwasser bis zur Markierung *max.* in den Wassertank.
- Schieben Sie den Wassertank in den Kaffeevollautomaten und schließen Sie die Gerätetür.

Bohnenbehälter füllen

Füllen Sie ausschließlich geröstete Kaffeebohnen in die Bohnenbehälter.

- Öffnen Sie die Gerätetür.

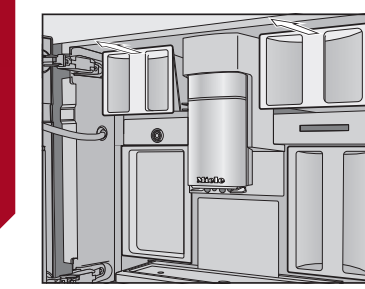

- Ziehen Sie die Bohnenbehälter heraus und nehmen Sie die Deckel ab.
- Füllen Sie Kaffeebohnen in die Bohnenbehälter und verschließen Sie die Bohnenbehälter mit den Deckeln.
- Schieben Sie die Bohnenbehälter vollständig in den Kaffeevollautomaten.
- Schließen Sie die Gerätetür.

Weitere Informationen zum Bohnensystem finden Sie in der Gebrauchsanweisung.

Getränke zubereiten

Ein Getränk zubereiten

- Stellen Sie eine Tasse unter den Zentralauslauf.
- Berühren Sie die Sensortaste für das gewünschte Getränk.

Zubereitung abbrechen

- Berühren Sie das orange leuchtende Blendensymbol erneut.

Wenn Sie Getränke mit mehreren Bestandteilen zubereiten z. B. Latte macchiato, können Sie die Zubereitung der einzelnen Bestandteile vorzeitig abbrechen.

- Berühren Sie OK, wenn im Display Stop erscheint.

DoubleShot

Für ein besonders kräftiges, aromatisches Kaffeegetränk können Sie die Funktion „DoubleShot“ wählen. Dabei werden nach der Hälfte des Brühvorgangs erneut Kaffeebohnen gemahlen und gebrüht.

- Berühren Sie die Sensortaste bei der Zubereitung eines Kaffeegetränks.

Wassertank füllen

- Ziehen Sie die Bohnenbehälter heraus und nehmen Sie die Deckel ab.
- Füllen Sie Kaffeebohnen in die Bohnenbehälter und verschließen Sie die Bohnenbehälter mit den Deckeln.
- Schieben Sie die Bohnenbehälter vollständig in den Kaffeevollautomaten.
- Schließen Sie die Gerätetür.

Weitere Informationen zum Bohnensystem finden Sie in der Gebrauchsanweisung.

Getränke zubereiten

Zwei Portionen zubereiten (Sensortaste)

Um 2 Tassen gleichzeitig zu füllen:

- Stellen Sie je eine Tasse unter eine Auslaufdüse des Zentralauslaufs.
- Berühren Sie die Sensortaste für das gewünschte Getränk.
- Berühren Sie die Sensortaste bei der Zubereitung eines Getränks.

Den Milchbehälter verwenden

Die Milch wird im Milchbehälter nicht gekühlt. Stellen Sie deshalb den Milchbehälter in den Kühlschrank, wenn Sie längere Zeit keine Milch zubereiten. Nur kalte Milch (< 10 °C) lässt sich gut aufschäumen.

- Füllen Sie den Milchbehälter bis max. 2 cm unter den Rand mit Milch.

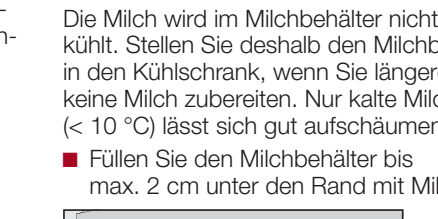

- Schieben Sie den Milchbehälter von vorn in den Kaffeevollautomaten, bis er verrastet.

Nun können Sie Getränke mit Milch zubereiten.

Getränke zubereiten

Ein Getränk zubereiten

- Stellen Sie eine Tasse unter den Zentralauslauf.
- Berühren Sie die Sensortaste für das gewünschte Getränk.

Zubereitung abbrechen

- Berühren Sie das orange leuchtende Blendensymbol erneut.

Wenn Sie Getränke mit mehreren Bestandteilen zubereiten z. B. Latte macchiato, können Sie die Zubereitung der einzelnen Bestandteile vorzeitig abbrechen.

- Berühren Sie OK, wenn im Display Stop erscheint.

DoubleShot

Für ein besonders kräftiges, aromatisches Kaffeegetränk können Sie die Funktion „DoubleShot“ wählen. Dabei werden nach der Hälfte des Brühvorgangs erneut Kaffeebohnen gemahlen und gebrüht.

- Berühren Sie die Sensortaste bei der Zubereitung eines Kaffeegetränks.

Wassertank füllen

- Ziehen Sie die Bohnenbehälter heraus und nehmen Sie die Deckel ab.
- Füllen Sie Kaffeebohnen in die Bohnenbehälter und verschließen Sie die Bohnenbehälter mit den Deckeln.
- Schieben Sie die Bohnenbehälter vollständig in den Kaffeevollautomaten.
- Schließen Sie die Gerätetür.

Weitere Informationen zum Bohnensystem finden Sie in der Gebrauchsanweisung.

Getränke zubereiten

Teewasser zubereiten

- Heißwasser wird in der optimalen Temperatur für die verschiedenen Teesorten zubereitet.
- Wenn Sie die Sensortaste berühren, wird das Menü mit den verschiedenen Teesorten angezeigt.
- Legen Sie den vorbereiteten Teebeutel oder den Teebeutel in die Teetasse.
- Stellen Sie die Teetasse unter den Zentralauslauf.
- Wählen Sie die gewünschte Teesorte und bestätigen Sie mit OK.

Expertenmodus

Die Einstellung wird **nicht** gespeichert und gilt nur für die aktuelle Zubereitung.

Werkseitig ist der Expertenmodus ausgeschaltet.

Getränkemenge anpassen

Die Getränkemenge lässt sich nur während der einzelnen Zubereitungsphasen verändern.



- Während der Getränkezubereitung: Verschieben Sie über den Navigationsbereich den Regler (kleines Dreieck) wie gewünscht.

Reinigung und Pflege

Empfohlenes Reinigungsintervall

- täglich** (am Ende des Tages)
 - Milchbehälter und Deckel
 - Milchventil
 - Wassertank
 - Abtropfblech
 - Abtropfschale und Satzbehälter
- 1 x wöchentlich** (öfter bei starker Verschmutzung)
 - Zentralauslauf
 - Tassenrandsensor
 - Innenraum
 - Brüheinheit
 - Tropfschale
 - Gerätefront
- 1 x monatlich**
 - Bohnenbehälter
- bei Bedarf / nach Aufforderung im Display**
 - Milchleitung
 - Brüheinheit entfetten
 - Gerät entkalken

Was muss ich reinigen / pflegen?

- Milchbehälter und Deckel
- Milchventil
- Wassertank
- Abtropfblech
- Abtropfschale und Satzbehälter
- Zentralauslauf
- Tassenrandsensor
- Innenraum
- Brüheinheit
- Tropfschale
- Gerätefront
- Bohnenbehälter
- Milchleitung
- Brüheinheit entfetten
- Gerät entkalken

Von Hand oder im Geschirrspüler reinigen

ausschließlich von Hand:

- Edelstahlabdeckung des Zentralauslaufs
- Brüheinheit
- Bohnenbehälter und Deckel

spülmaschinene geeignet:

- Abtropfschale, Deckel und Satzbehälter
- Abtropfblech
- Zentralauslauf (ohne Edelstahlabdeckung)
- Milchbehälter und Deckel
- Tassenrandsensor
- Tropfschale
- Pflegebehälter
- Wassertank

