

















## Návod na použitie a montáž Chladničky



Pred umiestnením, inštaláciou a uvedením do činnosti si **bezpodmienečne** prečítajte tento návod na použitie.  
Ochráňte tak seba a zabránite škodám.

# Obsah

<b>Bezpečnostné pokyny a varovné upozornenia</b> .....	<b>5</b>
<b>Udržateľnosť a ochrana životného prostredia</b> .....	<b>13</b>
Váš príspevok k ochrane životného prostredia.....	13
Takto ušetríte energiu.....	14
<b>Zoznámte sa</b> .....	<b>15</b>
Popis prístroja.....	15
Úvodný displej.....	16
Nastavovací režim  .....	17
Režim dovolenka  .....	17
Blokovacia funkcia  .....	17
Vypnutie chladiaceho prístroja  .....	17
Režim sabat  .....	17
Informácie k režimu sabat  .....	17
Zmena doby do spustenia alarmu dvierok  .....	17
Sieťové pripojenie  .....	17
Tón tlačidiel  /  .....	17
Výstražné a signálne tóny  /  .....	17
Jas displeja  .....	17
Jednotka teploty °C/°F .....	18
Zapnutie výstavnej prevádzky  .....	18
Nastavenia z výroby  .....	18
Informácie o chladničke  .....	18
Bezpečnosť .....	18
Alarm dvierok.....	18
Sieťové pripojenie.....	18
Funkcie prístroja .....	19
Superchladenie  .....	19
Usporiadanie vnútorného priestoru .....	19
Premiestnenie deliacich líšt v hornej chladiacej zásuvke.....	19
Vyberanie a vkladanie chladiacich zásuviek.....	20
Príslušenstvo na dokúpenie .....	20
<b>Uvedenie do prevádzky</b> .....	<b>21</b>
Pred prvým použitím.....	21
Pripojenie prístroja.....	21
Zapnutie prístroja .....	21
Vypnutie chladničky .....	21
Samostatné vypnutie hornej zásuvky .....	21
Pri dlhšej neprítomnosti.....	21
Predpoklady pre sieťové spojenie .....	22
Vytvorenie sieťového pripojenia po prvýkrát.....	22

<b>Obsluha</b> .....	<b>23</b>
Nastavenie teploty .....	23
Možné nastavené hodnoty teploty.....	23
Ukazovateľ teploty .....	23
Skladovanie potravín v chladiacej zóne.....	24
Rozličné oblasti chladenia .....	24
Nevhodné pre chladiacu zónu.....	25
Správne skladovanie potravín .....	25
Ukladanie potravín do zásuvky na ovocie a zeleninu (VeggieBox) .....	25
<b>Prispôsobenie nastavení</b> .....	<b>27</b>
<b>Čistenie a údržba</b> .....	<b>31</b>
Upozornenia k čistiacemu prostriedku.....	31
Príprava prístroja na čistenie.....	31
Čistenie vnútorného priestoru .....	31
Ručné čistenie príslušenstva alebo čistenie v umývačke riadu .....	32
Čistenie tesnenia na dvierkach.....	32
Čistenie vetracích a odvetrávacích profilov .....	32
Po čistení .....	32
Automatické odmrázovanie.....	33
<b>Odstrániť problémy</b> .....	<b>34</b>
Príčiny zvukov.....	39
<b>Servisná služba</b> .....	<b>41</b>
Kontakt pri poruchách.....	41
Databáza EPREL.....	41
Záruka.....	41
<b>Inštalácia</b> .....	<b>42</b>
Miesto inštalácie .....	42
Klimatická trieda .....	43
Vetranie a odvetrávanie .....	43
Side-by-side umiestnenie .....	43
Hmotnosť nábytkových dvierok .....	44
Rozmery pre zabudovanie .....	45
Výklenok pre podstavenie/bočný pohľad .....	45
Prípojky.....	46
Zabudovanie chladničky .....	47
Na zabudovanie chladničky potrebujete nasledujúce náradie: .....	47
Príprava chladničky.....	47
Zasunutie chladničky.....	48
Vycentrovanie chladničky .....	49
Upevnenie chladničky vo výklenku.....	50
Montáž nábytkových dvierok .....	51

# Obsah

---

Elektrické pripojenie .....	55
<b>Prehlásenie o zhode .....</b>	<b>56</b>
<b>Autorské práva a licencie .....</b>	<b>57</b>

## Bezpečnostné pokyny a varovné upozornenia

Táto chladnička zodpovedá predpísaným bezpečnostným ustanoveniam. Nesprávne používanie môže napriek tomu viesť k poškodeniu osôb a vecí.

Pred uvedením chladničky do prevádzky si pozorne prečítajte návod na použitie a montáž. Oba dokumenty obsahujú dôležité pokyny pre montáž, bezpečnosť, používanie a údržbu. Ochránite tak seba a zabránite škodám na chladničke.

Na základe normy IEC 60335-1 Miele dôrazne upozorňuje na to, aby ste si bezpodmienečne prečítali a dodržiavali všetky dostupné informácie týkajúce sa inštalácie chladničky, ako aj bezpečnostné upozornenia a výstrahy.

Miele nezodpovedá za škody, ktoré vzniknú v dôsledku nedodržania týchto pokynov.

Návod na použitie a montáž uschovajte. Návod na použitie a montáž odovzdajte nasledujúcemu vlastníkovi.

### Používanie na stanovený účel

► Chladnička je určená na používanie v domácnosti a v podobných prostrediach, ako napríklad

- v obchodoch, kanceláriách a v podobných pracovných priestoroch,
- v poľnohospodárskych usadlostiach
- v hoteloch, moteloch, penziónoch a ďalších typických obytných priestoroch pre zákazníkov.

Táto chladnička nie je určená na používanie vo vonkajších priestoroch.

► Prístroj používajte výlučne v domácnosti na chladenie a skladovanie potravín.

Prístroj nie je vhodný na zmrazovanie potravín.

Prístroj je vhodný na zabudovanie pod stôl.

Všetky ostatné účely sú neprípustné.

► Chladnička nie je vhodná pre skladovanie a chladenie liekov, krvnej plazmy, laboratórnych preparátov alebo podobných látok alebo produktov, ktorých sa týka smernica pre medicínske produkty. Nesprávne použitie prístroja môže spôsobiť poškodenie alebo pokazenie skladovaného tovaru. Ďalej nie je prístroj vhodný pre prevádzku v priestoroch s nebezpečenstvom výbuchu.

Miele nezodpovedá za škody spôsobené použitím v rozpore so stanoveným účelom alebo nesprávnou obsluhou.

## Bezpečnostné pokyny a varovné upozornenia

---

► Osoby (vrátane detí), ktoré nie sú pre ich fyzické, zmyslové alebo duševné schopnosti, alebo kvôli svojej neskúsenosti alebo nevedomosti schopné chladničku sami bezpečne obsluhovať, musia byť počas obsluhy pod dozorom.

Tieto osoby smú chladničku používať bez dozoru len vtedy, keď boli poučené o bezpečnom používaní a pochopili vyplývajúce nebezpečenstvo.

### Deti v domácnosti

► Deti mladšie ako 8 rokov sa nesmú zdržiavať v blízkosti chladničky, iba ak sú pod stálym dozorom.

► Deti staršie ako 8 rokov môžu chladničku obsluhovať bez dozoru len vtedy, ak im bola jej obsluha vysvetlená tak, že ju dokážu bezpečne používať. Deti musia byť schopné rozoznať a chápať možné nebezpečenstvo v prípade chybnjej obsluhy.

► Deti nesmú bez dozoru chladničku čistiť ani vykonávať jej údržbu.

► Dávajte pozor na deti, ktoré sa zdržujú v blízkosti chladničky. Nikdy im nedovoľte, aby sa s chladničkou hrali.

► Nebezpečenstvo udusenia. Pri hre sa môžu deti zamotať do obalového materiálu (napr. fólií) alebo si obalový materiál navliecť na hlavu a udusiť sa. Odložte obalový materiál z dosahu detí.

### Technická bezpečnosť

► Chladiaci okruh je preskúšaný na tesnosť. Chladnička zodpovedá príslušným bezpečnostným nariadeniam ako aj príslušným smerniciam EÚ.



Ak je poškodený chladiaci okruh: Chladivo a olej môžu uniknúť a vznietiť sa.

► Varovanie: Nebezpečenstvo požiaru/horľavé materiály. Tento symbol sa nachádza na kompresore a označuje horľavé materiály. Túto nálepku neodstraňujte.

## Bezpečnostné pokyny a varovné upozornenia

---

Obsiahnuté chladivo (údaje na typovom štítku) je ekologické, ale horľavé.

Použitie tohoto ekologického chladiva čiastočne spôsobuje zvýšenie prevádzkového hluku. Okrem prevádzkového hluku kompresora sa môžu v celom chladiacom okruhu vyskytnúť hluky z prúdenia. Týmto efektom nie je žiaľ možné zabrániť, ale nemajú žiaden vplyv na výkon chladničky.

Pri preprave a pri montáži/umiestňovaní chladničky dbajte na to, aby ste nepoškodili súčasti chladiaceho okruhu. Vystrekujúci chladivo môže spôsobiť poranenie očí a uniknuté chladivo sa môže vznietiť.

Pri poškodeniach:

- Nepribližujte sa s otvoreným ohňom alebo zápalnými zdrojmi.
- Odpojte prístroj od elektrickej siete.
- Niekoľko minút vetrajte priestor v ktorom stojí chladnička.
- Informujte servisnú službu.

► O čo viac chladiva je v prístroji, o to väčšia musí byť miestnosť, v ktorej je prístroj umiestnený. Pri prípadnom úniku sa môže v príliš malých miestnostiach vytvárať horľavá zmes plynu so vzduchom. Na 8 g chladiva musí byť miestnosť veľká najmenej 1 m<sup>3</sup>. Množstvo chladiva je uvedené na typovom štítku vnútri prístroja.

► Ak sú vetracie profily zakryté alebo zablokované, pri poškodení chladiaceho okruhu môže vzniknúť horľavá zmes plynu a vzduchu. Bezpodmienečne dodržujte uvedené vetracie a odvetrávacie profily. Vetracie a odvetrávacie profily nesmú byť prikryté alebo zastavené.

► Pripojovacie údaje (istenie, frekvencia, napätie) uvedené na typovom štítku prístroja sa musia bezpodmienečne zhodovať so zodpovedajúcimi parametrami elektrickej siete, aby sa prístroj nepoškodil. Pred pripojením porovnajte tieto údaje.

V prípade pochybností sa spýtajte kvalifikovaného elektrikára.

► Elektrická bezpečnosť tejto chladničky je zabezpečená len vtedy, keď je pripojená k systému s ochranným vodičom, nainštalovaným podľa predpisov. Základné bezpečnostné zariadenie musí byť k dispozícii. V prípade pochybností nechajte elektrickú inštaláciu skontrolovať kvalifikovaným elektrikárom.

## Bezpečnostné pokyny a varovné upozornenia

---

▶ Dočasná alebo trvalá prevádzka sebestačného alebo nie sieťovo synchronizovaného zariadenia na dodávku energie (ako napr. ostrovné siete, back-up systémy) je možná. Predpokladom pre prevádzku je, aby malo zariadenie na dodávku energie údaje v súlade s nariadením EN 50160 prípadne porovnateľné.

Ochranné opatrenia určené pre inštaláciu tohto Miele produktu v domácnosti musia byť zabezpečené aj pre ostrovnú prevádzku alebo nie sieťovo synchronizovanú prevádzku čo sa týka jej funkcie ako aj spôsobu práce, alebo musia byť nahradené rovnocennými opatreniami pri inštalácii. Tak ako je to napríklad popísané v aktuálnom zverejnení VDE-AR-E 2510-2.

▶ Ak je priložené sieťové pripojenie poškodené, musí sa nahradiť originálnym náhradným dielom, aby sa zabránilo ohrozeniu užívateľa. Len pri originálnych náhradných dieloch zaručuje Miele, že spĺňajú bezpečnostné požiadavky. Z bezpečnostných dôvodov môže výmenu vykonať len kvalifikovaný autorizovaný odborník, alebo servisná služba Miele.

▶ Viacnásobné zásuvky alebo predlžovacie káble neposkytujú potrebnú bezpečnosť (nebezpečenstvo požiaru). Prístroj pomocou nich nepripájajte na elektrickú sieť.

▶ Keď sa dostane vlhkosť k súčastiam pod napätím alebo prírodnému sieťovému káblu, môže dôjsť ku skratu. Chladničku preto neprevádzkujte v miestnostiach ohrozených vlhkosťou alebo striekajúcou vodou (napr. v garáži, v práčovni).

▶ Táto chladnička sa nesmie prevádzkovať na nestabilných miestach (napr. na lodiach).

▶ Poškodený prístroj môže ohroziť Vašu bezpečnosť. Skontrolujte ho na viditeľné poškodenia. Poškodený prístroj nikdy neprevádzkujte.

▶ Chladničku používajte len vstavanú, aby bola zaistená jej bezpečná funkcia.

▶ Pri prácach spojených s inštaláciou a údržbou, ako aj pri opravách musí byť chladnička odpojená od elektrickej siete. Chladnička je odpojená od elektrickej siete je len vtedy, keď:

- sú vypnuté ističe elektrickej inštalácie alebo
- sú úplne vyskrutkované poistky elektrickej inštalácie alebo
- je odpojené pripojovacie sieťové vedenie elektrickej siete. Pri prírodných vedeniach so sieťovou zástrčkou neťahajte pri odpájaní od elektrickej siete za vedenie, ale za zástrčku.

# Bezpečnostné pokyny a varovné upozornenia

---

- ▶ Užívateľ môže byť neodborne vykonanými inštalačnými a údržbárskymi prácami alebo opravami vystavený nebezpečenstvu. Inštalácie, údržbárske práce a opravy elektrických prístrojov smú vykonávať len autorizovaní Miele odborní pracovníci.
- ▶ Nárok na záruku zaniká, ak opravy chladničky nevykonáva autorizovaná servisná služba Miele.
- ▶ Pokazené časti smiete vymeniť len za originálne náhradné diely Miele. Len pri týchto dieloch ručí Miele za to, že spĺňajú v plnom rozsahu bezpečnostné požiadavky.
- ▶ Tento prístroj je z dôvodu zvláštnych požiadaviek (napr. kvôli teplote, vlhkosti, chemickej odolnosti, odolnosti voči oderu a vibráciám) vybavený špeciálnou žiarovkou. Táto žiarovka sa môže používať len na stanovený účel. Žiarovka nie je vhodná na osvetlenie miestnosti. Výmenu smie vykonať len kvalifikovaný odborník poverený firmou Miele alebo servisná služba Miele. V tomto prístroji je niekoľko svetelných zdrojov, ktoré vykazujú triedu energetickej účinnosti G.

## Odborná inštalácia

- ▶ Chladničku nainštalujte v súlade s návodom na inštaláciu.
- ▶ Pri transporte a inštalácii chladničky používajte vždy ochranné rukavice.
- ▶ Pomocou druhej osoby postavte prístroj.

## Prevádzkové zásady

- ▶ Prístroj je určený len pre určitú klimatickú triedu (rozsah teploty v okolí), ktorej hranice musia byť dodržané. Klimatická trieda je uvedená na typovom štítku vo vnútri prístroja. Nižšia teplota v okolí spôsobuje dlhší prestoj kompresora, takže prístroj nedokáže udržať potrebnú teplotu.
- ▶ Vetracie a odvetrávacie profily nesmú byť prikryté alebo zastavané. Inak už nebude zaručené bezchybné vedenie vzduchu. Zvýši sa spotreba elektrickej energie a následkom môže byť poškodenie komponentov.
- ▶ Nebezpečenstvo poškodenia masnými alebo olejovými potravinami. Ak v chladničke alebo v jej dvierkach skladujete potraviny obsahujúce tuk alebo olej, dbajte na to, aby sa vytečený tuk alebo olej nedostal do kontaktu s plastovými časťami prístroja. Mohli by tak v plaste vzniknúť trhliny a tým by sa plast mohol zlomiť alebo roztrhnúť.

## Bezpečnostné pokyny a varovné upozornenia

---

- ▶ Nebezpečenstvo požiaru a výbuchu horľavými zmesami plynu. V chladničke neskladujte žiadne výbušné látky ani produkty s horľavými hnacími plynmi (napr. spreje v dóze). Horľavé zmesi plynov sa môžu elektrickými súčastami vznietiť. Tieto sprejové dózy je možné rozpoznať podľa vytlačeného popisu alebo symbolu plameňa. Uniknuté plyny sa môžu elektrickými súčastami vznietiť.
- ▶ Nebezpečenstvo výbuchu. V chladničke neprevádzkujte žiadne elektrické zariadenia (napr. na výrobu zmrzliny). Môže dôjsť k iskreniu.
- ▶ Pri potravinách, ktoré boli dlho skladované hrozí po ich požití otrava potravinami.  
Dĺžka skladovania závisí od mnohých faktorov, ako napríklad od stupňa čerstvosti, kvality potravín a od teploty uskladnenia. Dbajte na dátum spotreby a na pokyny skladovania výrobcu potravín.

### Príslušenstvo a náhradné diely

- ▶ Používajte výlučne originálne príslušenstvo Miele. V prípade montáže a zabudovania iných častí zaniká záruka a / alebo ručenie poskytované spoločnosťou Miele.
- ▶ Miele Vám poskytuje až 15 ročnú, najmenej ale 10 ročnú záruku na dodanie náhradných dielov pre zachovanie funkčnosti po ukončení sériovej výroby Vášho prístroja.

### Čistenie a ošetrovanie

- ▶ Neošetrujte tesnenie dvierok olejom alebo tukmi. Časom týmto ostane tesnenie na dverách pórovité.
- ▶ Para z parného čistiaceho zariadenia sa môže dostať k častiam pod napätím a spôsobiť skrat.  
Na čistenie a odmrazovanie chladničky nikdy nepoužívajte parné čistiace zariadenie.
- ▶ Špicaté predmety alebo predmety s ostrými hranami poškodia chladiaci systém a chladnička prestane fungovať. Nepoužívajte preto žiadne ostré alebo špicaté predmety na
  - odstránenie vrstvy námrazy a ľadu,
  - vyberanie primrznutých misiek na ľad a potravín.
- ▶ Na odmrazovanie nevkladajte do chladiaceho zariadenia elektrické vyhrievacie prístroje alebo sviečky. Poškodili by sa plasty.

## Bezpečnostné pokyny a varovné upozornenia

---

▶ Nepoužívajte rozmrazovacie spreje alebo rozmrazovače. Rozmrazovacie spreje a rozmrazovače môžu vytvárať výbušné plyny, obsahovať rozpúšťadlá a hnacie látky poškodzujúce plasty alebo byť zdraviu škodlivé.

### Preprava

- ▶ Chladničku prepravujte vždy vo vzpriamenej polohe a v prepravnom obale, aby nedošlo k poškodeniu.
- ▶ Nebezpečenstvo poranenia a poškodenia. Chladničku prepravujte za pomoci druhej osoby, pretože má veľkú hmotnosť.

### Likvidácia Vášho starého prístroja

- ▶ Deti sa môžu pri hre zatvoriť v prístroji a zadusiť sa.
  - Demontujte dvierka prístroja.
  - Vyberte skrutky.
  - Ponechajte v prístroji police, aby deti nemohli ľahko vliezť do vnútra.
  - Taktiež zničte zámok na dvierkach. Zabráňte tak tomu, že sa deti pri hre uzamknú a ich život bude ohrozený.
- ▶ Nebezpečenstvo úrazu el. prúdom!
  - Odstrihnite sieťovú zástrčku od sieťového pripojovacieho vedenia.
  - Odstrihnite sieťové pripojovacie vedenie od starého prístroja.

Sieťovú zástrčku a sieťový pripojovací kábel zlikvidujte oddelene od starého prístroja.

▶ Počas odstraňovania a po odstránení zabezpečte, aby nebol prístroj odložený v blízkosti benzínu alebo iných horľavých plynov a kvapalín.

▶ Nebezpečenstvo požiaru spôsobené vytekajúcim olejom alebo chladivom.

Obsiahnuté chladivo a olej sú horľavé. Vytekajúce chladivo alebo olej sa môžu pri príslušne vysokej koncentrácii a kontakte s externým zdrojom tepla vznietiť.

Počas likvidácie zabezpečte, aby sa chladiaci okruh nepoškodil. Tým zabránite nekontrolovanému úniku chladiva (údaje na typovom štítku) a oleja.

## Bezpečnostné pokyny a varovné upozornenia

---

► Vystreknuté chladivo môže spôsobiť poranenie očí. Nepoškodte súčasti chladiaceho okruhu napr.

- prepichnutím kanálov chladiva výparníka,
- zalomením potrubia,
- oškrabaním povrchových vrstiev.

### Symbol na kompresore (podľa modelu)

Toto upozornenie má význam len pre recykláciu. Pri bežnej prevádzke nehrozí žiadne nebezpečenstvo.



► Olej v kompresore môže byť pri požití a vniknutí do dýchacích ciest smrteľne nebezpečný.

## Váš príspevok k ochrane životného prostredia

### Likvidácia obalu

Obal slúži na manipuláciu a chráni prístroj pred poškodením počas prepravy. Obalové materiály boli zvolené s prihliadnutím na aspekty ochrany životného prostredia a možnosti ich likvidácie, sú všeobecne recyklovateľné.

Vrátenie obalového materiálu do materiálového cyklu šetrí suroviny a znižuje množstvo odpadu. Využívajte zberné miesta cenných materiálov a možnosti vrátenia. Prepravné obaly zoberie späť Váš špecializovaný predajca Miele.

### Likvidácia starého prístroja

Elektrické a elektronické prístroje obsahujú mnohonásobne hodnotné materiály. Obsahujú aj určité látky zmesi a stavebné prvky, ktoré boli potrebné pre ich funkciu a bezpečnosť. V komunálnom odpade ako aj nesprávnou manipuláciou môžu ohroziť ľudské zdravie a škodiť životnému prostrediu. Váš starý prístroj preto nedávajte v žiadnom prípade do komunálneho odpadu.



Dbajte na to, aby sa Váš prístroj do odbornej, ekologickej likvidácie nepoškodil. Takto je zabezpečené, že chladivo v chladiacom okruhu a olej nachádzajúci sa v kompresore neunikne do prostredia.

Na bezplatné odovzdanie a likvidáciu elektrických a elektronických prístrojov využite oficiálne zberné miesto vo vašom bydlisku, u predajcu alebo v Miele. Za vymazanie prípadných osobných údajov na likvidovanom prístroji ste zo zákona zodpovedný sami. Zo zákona máte povinnosť vybrať a pritom nezničiť staré batérie a staré akumulátory, ktoré nie sú pevne uzatvorené v prístroji ako aj lampy, ktoré je možné vybrať bez zničenia. Zaneste ich do vhodnej zberne, kde ich môžete bezplatne odovzdať. Postarajte sa prosím o to, aby bol Váš starý prístroj uložený mimo dosah detí až do doby odvezenia.

# Udržateľnosť a ochrana životného prostredia

---

## Takto ušetríte energiu...

- Miesto inštalácie** Pri zvýšených teplotách okolia musí prístroj častejšie chladiť a pri tom spotrebuje viacej energie. Preto:
- Prístroj umiestnite v dobre vetranej miestnosti.
  - Prístroj neumiestňujte vedľa zdroja tepla (vyhrievacie teleso, sporák).
  - Chráňte prístroj pred priamym slnečným žiarením.
  - Postarajte sa o ideálnu teplotu okolia približne 20 °C.
  - Udržujte vetracie a odvetrávacie otvory čisté a pravidelne odstraňujte u nich prach.
- Nastavenie teploty** Čím nižšie je nastavená teplota, tým vyššia je spotreba energie. Odporúčajú sa nasledujúce nastavenia:
- chladiaca zóna 4 až 5 °C
- Použite** Privádzaným teplom a obmedzenou cirkuláciou vzduchu sa zvyšuje spotreba energie. Preto:
- Dvierka prístroja otvárajte len na nevyhnutne krátky čas. Dobré roztriedenie potravín pomáha pri orientácii.
  - Po otvorení dvierok prístroja ich úplne zatvorte.
  - Pred uložením teplých potravín a nápojov do chladiaceho prístroja ich nechajte vychladnúť.
  - Potraviny ukladajte dobre zabalené alebo prikryté.
  - Nepreplňujte priehradky, aby mohol cirkulovať vzduch.
  - Pri zoradení zásuviek a odkladacích plôch sa držte stavu, aký bol pri dodaní od výrobcu.
  - Zmrazené potraviny ukladajte po rozmrazení do chladiacej zóny.

## Popis prístroja

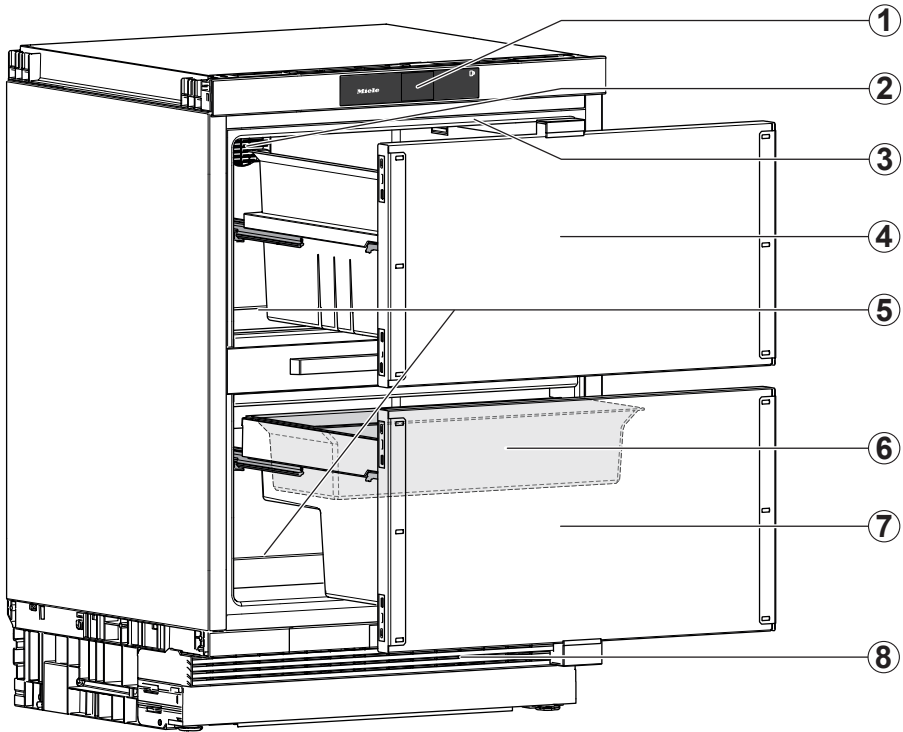

- ① displej
- ② ventilátor
- ③ Vnútorné osvetlenie
- ④ Horná chladiaca zásuvka s nastaviteľnými deliacimi lištami
- ⑤ Žliabok na odvádzanie vody a otvor na odvod kondenzačnej vody: Kondenzát odteká a automaticky sa odparuje.
- ⑥ Zásuvka na ovocie a zeleninu (VeggieBox)
- ⑦ Spodná chladiaca zásuvka so zásuvkou VeggieBox
- ⑧ vetracia a odvetrávacia mriežka

# Zoznámte sa

## Úvodný displej

Displej môžete špicatými alebo ostrými predmetmi, ako napr. ceruzkami poškrabať.

Displeja sa dotýkajte len prstami.

Ak máte studené prsty, je možné, že displej nebude reagovať.

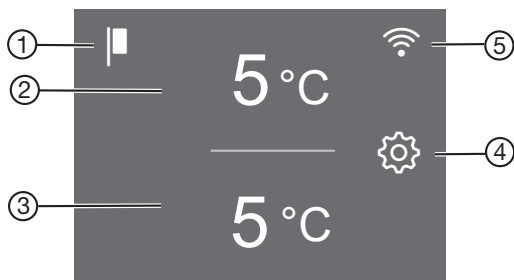

- ① indikátor výstavnej prevádzky  
(zobrazuje sa len vtedy, keď bola zapnutá funkcia výstavná prevádzka)
- ② Zobrazenie teploty pre hornú zásuvku a dotykové tlačidlo na nastavenie teploty
- ③ Zobrazenie teploty pre dolnú zásuvku a dotykové tlačidlo na nastavenie teploty
- ④ senzorové tlačidlo nastavovacieho režimu ⚙️  
pre voľbu rozličných funkcií v nastavovacom režime
- ⑤ Zobrazenie stavu pripojenia  
(viditeľné len vtedy, ak bolo vytvorené sieťové pripojenie)

## Ovládanie chladničky prostredníctvom displeja

- Dotknite sa požadovanej oblasti alebo požadovaného symbolu na úvodnom displeji.
  - Potiahnite prstom doľava alebo doprava cez displej, pokiaľ sa uprostred nezobrazí požadovaná hodnota alebo požadovaný symbol.
  - Pre potvrdenie stlačte na displeji zvolenú položku.
- Zvolená hodnota alebo zvolený symbol svieti oranžovo (až na niekoľko výnimiek).
- Na opustenie úrovne nastavovania stlačte ↩️ alebo OK.

## Nastavovací režim

### Režim dovolenka

Režim dovolenka sa odporúča, ak nechcete napríklad počas dovolenky chladiacu zónu úplne vypnúť alebo nepotrebuje vysoký chladiaci výkon.

Keď je zapnutý režim dovolenka, chladiaca zóna sa reguluje na teplotu 15 °C. Chladiaca zóna tak môže zostať v energeticky úspornej prevádzke.

Pri tejto strednej teplote chladiacej zóny môžu v prístroji ešte nejakú dobu zostať potraviny, ktoré nepodliehajú rýchlo skaze. Spotreba energie je nižšia ako pri normálnej prevádzke. Taktiež sa nebude tvoriť zápach alebo pleseň, ku ktorým môže dôjsť pri vypnutej chladiacej zóne a zatvorených dvierkach.

### Blokovacia funkcia /

Zapnutá blokovacia funkcia chráni pred nechceným vypnutím prístroja a pred nechcenými prestaveniami nepovolenými osobami, napríklad deťmi.

Keď napríklad chcete zmeniť nastavenie teploty, môžete blokovaciu funkciu na chvíľu deaktivovať.

### Vypnutie chladiaceho prístroja

Vid' kapitola „Uvedenie do prevádzky“, odstavec „Vypnutie chladiaceho prístroja“.

### Režim sabat

Chladiaci prístroj má režim Sabat na podporu náboženských zvykov (vid' kapitola „Prispôsobenie nastavení“).

Pri zapnutom režime sabat  sa dočasne deaktivujú:

- vnútorné osvetlenie pri otvorených dvierkach
- všetky akustické a optické signály
- displej
- aktívne pripojenie WiFi

Všetky ostatné predtým nastavené funkcie zostanú aktívované.

Kým je zapnutý režim sabat , nemôžete robiť na Vašom prístroji zmeny.

### Informácie k režimu sabat

Verziu režimu Sabbath si môžete vyvolať tu.

### Zmena doby do spustenia alarmu dvierok

Tu môžete nastaviť dobu do spustenia alarmu dvierok po ich otvorení.

### Sieťové pripojenie

Tu môžete vytvoriť sieťové pripojenie po prvýkrát, aktivovať a deaktivovať WiFi alebo vynulovať konfiguráciu siete (vid' kapitola „Prispôsobenie nastavení“).

### Tón tlačidiel /

Tu môžete zapnúť alebo vypnúť tón tlačidiel (vid' kapitola „Prispôsobenie nastavení“).

### Výstražné a signálne tóny /

Tu môžete zmeniť hlasitosť výstražných a signálnych tónov (napr. pri alarme dvierok alebo chybovom hlásení). Ak sa cítite rušení, môžete výstražné a signálne tóny úplne vypnúť (vid' kapitola „Prispôsobenie nastavení“).

### Jas displeja

Tu môžete jas displeja prispôbiť svetelným pomerom Vášho prostredia.

# Zoznámate sa

## Jednotka teploty °C/°F

Tu môžete nastaviť požadovanú jednotku teploty (°Celsia alebo °Fahrenheit).

## Zapnutie výstavnej prevádzky

Tu môžete vypnúť výstavnú prevádzku, ak je z výroby zapnutá (na displeji sa zobrazí ).

Výstavná prevádzka umožňuje špecializovaným obchodom prezentovať prístroj bez zapnutia chladenia. Pre súkromné používanie toto nastavenie nepotrebuje.

## Nastavenia z výroby

Tu môžete vrátiť nastavenia chladničky späť na nastavenia z výroby.

**Tip:** Pri likvidácii, predaji alebo pri správkovaní použitej chladničky vráťte nastavenia do stavu pri jej dodaní. Tým sa vráti späť aj konfigurácia siete a všetky osobné údaje sa z chladničky odstránia. Okrem iného predošlý vlastník už nebude mať prístup k prístroju.

## Informácie o chladničke

Tu si môžete vyvolať označenie modelu a výrobné číslo Vašej chladničky.

Tieto údaje o prístroji majte pripravené:

- na integráciu chladničky do Vašej WiFi siete.
- pre hlásenie poruchy v Miele servisnej službe.
- na vyhľadávanie informácií v databáze EPREL.

## Bezpečnosť

### Alarm dvierok

Chladnička je vybavená alarmom dvierok, aby sa zabránilo strate energie pri otvorených dvierkach prístroja a aby boli uložené potraviny chránené pred teplom.

Ak sú dvierka chladničky dlhšiu dobu otvorené, rozsvieti sa ukazovateľ teploty  na žltlo. Okrem toho zaznie výstražný tón a vnútorné osvetlenie sa pulzujúco rozsvieti.

Čas do spustenia alarmu dvierok je možné zmeniť (viď kapitola „Úprava nastavení“, odstavec „Zmena času do spustenia alarmu dvierok“).

Akustický výstražný tón alarmu dvierok môžete aj vypnúť (viď kapitola „Úprava nastavení“, odstavec „Zmena hlasitosti výstražných a signálnych tónov“).

Akonáhle dvierka prístroja zavriete, výstražný tón stíchne a  na displeji zhasne.

### Predčasné vypnutie alarmu dvierok

- Stlačte  .

Výstražný tón prestane znieť, symbol  zhasne a vnútorná kontrolka bez prerušenia svieti.

Ak nie sú dvierka prístroja zatvorené, alarm dvierok sa po krátkej dobe opakuje.

## Sieťové pripojenie

Vaša chladnička je vybavená integrovaným WiFi modulom. Modul WiFi umožňuje sieťové pripojenie k domácej sieti a používanie aplikácie Miele na mobilnom koncovom zariadení.

Po pripojení chladničky prostredníctvom WiFi sa pripojenie automaticky obnoví vždy, keď ju znova zapnete.

Zaistíte preto, aby bol v mieste inštalácie Vašej chladničky k dispozícii dostatočne silný signál Vašej WiFi siete. Zapojením chladničky do Vašej WiFi siete sa zvýši spotreba energie, aj keď je chladnička vypnutá.

## Inteligentné doplnky prostredníctvom aplikácie Miele\*

Sieťové pripojenie prostredníctvom aplikácie Miele Vám umožní prístup k mnohým inteligentným doplnkom, ako napr.

- Vyvolanie informácií o stave
- Používanie ďalších užitočných funkcií
- Aktualizujte chladničku pomocou aktualizácií softvéru Miele

Ďalšie informácie o funkcii Smart Extras nájdete na webovej stránke Miele, v Apple App Store® alebo v Google Play Store™.

\* Ďalšia digitálna ponuka od Miele & Cie. KG. Rozsah funkcií sa môže líšiť v závislosti od modelu a krajiny. V aplikácii Miele musíte súhlasiť so Všeobecnými obchodnými podmienkami a Zásadami ochrany osobných údajov pre digitálne produkty a služby Miele. Miele si vyhradzuje právo kedykoľvek zmeniť alebo zrušiť digitálnu ponuku.

## Funkcie prístroja

### Superchladenie ❄

Pri zapnutej funkcii superchladenie ❄ sa **chladiaca zóna** veľmi rýchlo vychladí na najnižšiu hodnotu (v závislosti od teploty v okolí). Prístroj pracuje s najvyšším

možným chladiacim výkonom a teplota klesá. Túto funkciu zvolíte, keď chcete rýchlo vychladiť veľké množstvo čerstvo uložených potravín alebo nápojov.

Pri zapnutej funkcii superchladenie ❄ môže prístroj častejšie vydávať rôzne zvuky.

Funkciu superchladenie ❄ musíte zapnúť **4 hodiny pred vložením** potravín alebo nápojov.

Funkcia superchladenie ❄ sa asi po 18 hodinách automaticky vypne. Prístroj pracuje opäť s normálnym chladiacim výkonom.

**Tip:** Pre šetrenie energie môžete funkciu superchladenie ❄ sami vypnúť, akonáhle budú potraviny a nápoje dostatočne vychladené.

## Usporiadanie vnútorného priestoru

⚠ Nebezpečenstvo poškodenia príliš ťažkým naplnením.

Príliš ťažké naplnenie môže zásuvkovú chladničku poškodiť.

Dodržiujte maximálne množstvo naplnenia 20 kg v hornej zásuvke a 14,5 kg v dolnej zásuvke.

## Premiestnenie deliacich líšt v hornej chladiacej zásuvke

Ak chcete chladiacu zásuvku rozdeliť na niekoľko rôzne veľkých priehradok, môžete premiestniť stredové deliace líšty výsuvov.

## Zoznáňte sa

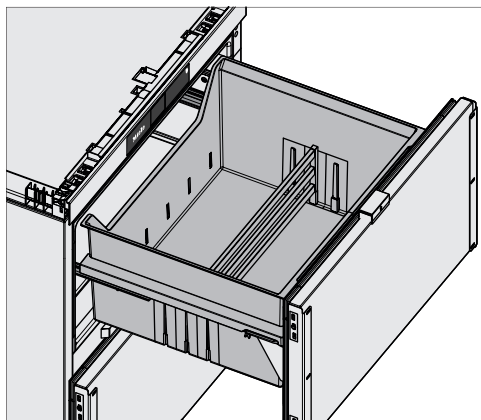

- Uchopte deliace lišty na pravej a ľavej strane a opatrne ich vytiahnite nahor.
- Posuňte deliace lišty dopredu alebo dozadu.

### Vyberanie a vkladanie chladiacich zásuviek

Chladiace zásuvky možno na účely čistenia vybrať.

- Vytiahnite prázdnu chladiacu zásuvku až na doraz.

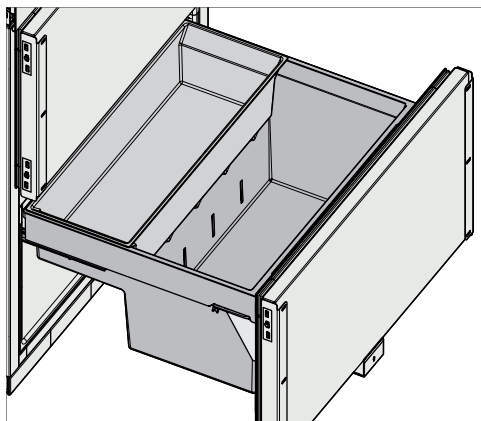

- Uchopte boky chladiacej zásuvky a potiahnite ju vpredu a vzadu smerom nahor.

- Prednú časť chladiacej zásuvky mierne nadvihnite a vyberte ju šikmo smerom dopredu.
- Ak chcete vložiť chladiacu zásuvku, zasunúť ju mierne šikmo zhora smerom dozadu a spustite ju nadol, kým počuteľne nezapadne.

### Príslušenstvo na dokúpenie

V sortimente Miele je možné dostať účinné príslušenstvo a čistiace a ošetrojúce prostriedky vhodné pre chladničku.

V internetovom obchode Miele, v servisnej službe Miele alebo u vášho špecializovaného predajcu Miele môžete získať výrobky špeciálne určené pre vašu chladničku, ako sú ošetrovacie prostriedky a príslušenstvo.

Do internetového obchodu Miele sa dostanete prostredníctvom nasledujúceho QR kódu:



## Pred prvým použitím

- Odstráňte všetok obalový materiál a ochranné fólie.
- Vyčistite vnútro skrinky a príslušenstvo (viď kapitola „Čistenie a starostlivosť“).

## Pripojenie prístroja

- Prístroj pripojte do elektrickej siete tak, ako je to popísané v kapitole „Elektrické pripojenie“.

Na displeji sa potom zobrazí Miele, potom .

## Zapnutie prístroja

- Otvorte dvierka prístroja.
- Stlačte na displeji .



Prístroj začne chlaďiť a pri otvorených dvierkach sa rozsvieti vnútorné osvetlenie.

Prístroj sa nastaví na predvolenú teplotu.

Aby bola teplota dostatočne nízka, nechajte prístroj niekoľko hodín pred prvým vložením potravín predchlaďiť. Potraviny vkladajte do prístroja až po dosiahnutí prednastavenej teploty.

## Vypnutie chladničky

Celú chladničku môžete vypnúť v režime nastavenia .

- Stlačte symbol .
- Potiahnite prstom doľava alebo doprava, kým sa v strede nezobrazí symbol .
- Stlačte symbol .



Chladenie a vnútorné osvetlenie sú vypnuté.

Na displeji sa zobrazí symbol .

Prosím, uvedomte si: Chladnička nie je odpojená zo siete, keď je vypnutá.

## Samostatné vypnutie hornej zásuvky

Hornú zásuvku môžete vypnúť samostatne, zatiaľ čo dolná zásuvka zostane naďalej zapnutá. Toto je vhodné napr. počas dovolenky.



- Stlačte ukazovateľ teploty pre hornú zásuvku.
- Potiahnite prstom doprava, kým sa v strede nezobrazí .
- Stlačte .

Ukazovateľ teploty pre hornú zásuvku zhasne. Na displeji sa zobrazí .

Horná zásuvka je vypnutá.

Ukazovateľ teploty pre dolnú zásuvku naďalej svieti.

## Opätovné samostatné zapnutie hornej zásuvky

- Na ukazovateli teploty pre hornú zásuvku stlačte .
- Stlačte .

Horná zásuvka je opäť zapnutá.

## Pri dlhšej neprítomnosti

Ak je chladnička pri dlhšej neprítomnosti vypnutá, ale nevyčistená, hrozí v zavretom stave nebezpečenstvo tvorby plesne.

Pred dlhšou neprítomnosťou nezapodnajte chladničku vyčistiť.

Ak prístroj nebudete dlhšiu dobu používať, potom dbajte na nasledovné:

- Vypnite prístroj.
- Vytiahnite sieťovú zástrčku alebo vypnite istič domovej inštalácie.

# Uvedenie do prevádzky

- Aby ste prístroj dostatočne vyvetrali a zabránili tvorbe zápachu, vyčistite ho a nechajte otvorený.
- Keď chcete opustiť úroveň nastavovania, stlačte symbol ↶.

## Predpoklady pre sieťové spojenie

Upozorňujeme na nasledujúce požiadavky pre sieťové spojenie:

1. V mieste inštalácie je k dispozícii domáca sieť.  
Pripravte si WiFi heslo.
2. Aplikácia Miele je k dispozícii na mobilnom koncovom zariadení.
3. V aplikácii Miele máte užívateľské konto.

## Aplikácie Miele

Aplikáciu Miele si môžete stiahnuť zadarmo z Apple App Store® alebo Google Play Store™.



## Vytvorenie sieťového pripojenia po prvýkrát

- Stlačte symbol ⚙️.
- Ťahajte prstom doľava alebo doprava, pokým sa v strede nezobrazí symbol @.
- Stlačte symbol @.
- Stlačte požadovaný spôsob pripojenia (APP alebo WPS).

Po úspešnom prihlásení sa na displeji zobrazí symbol 📶.

Ak nebolo možné vytvoriť spojenie, zobrazí sa symbol ⊗.

- V tomto prípade opäť spustite proces.

## Nastavenie teploty

V chladiacej zóne odporúčame teplotu chladenia od **4 °C**.

- Stlačte na displeji indikátor teploty.
- Potiahnite prstom doľava alebo doprava, pokiaľ sa v strede nezobrazí požadovaná teplota.
- Pre potvrdenie stlačte na displeji zvolenú teplotu.

Ukazovateľ teploty prejde opäť na zobrazenie skutočnej teploty, ktorá je momentálne v prístroji.

Teplota v chladiacej zóne sa zvyšuje:

- čím častejšie a dlhšie sa otvárajú dverka prístroja.
- o čo viac potravín sa uloží.
- o čo teplejšie sú čerstvo uložené potraviny.
- o čo vyššia je teplota prostredia prístroja. Prístroj je určený len pre určitú klimatickú triedu (rozsah teploty v okolí), ktorej hranice musia byť dodržané.

## Možné nastavené hodnoty teploty

Teplotu možno nastaviť v rozsahu od 0 do 14 °C, a to pre každú chladiacu zásuvku zvlášť. Zásuvková chladnička má preto dve od seba nezávislé teplotné zóny.

## Ukazovateľ teploty

Ukazovateľ teploty na displeji indikuje počas normálnej prevádzky **strednú, skutočnú teplotu chladiacej zóny** ktorá je momentálne v prístroji.

Podľa teploty v okolí a nastavenia môže trvať niekoľko hodín, kým sa dosiahne požadovaná teplota a bude sa trvalo zobrazovať.

## Zapnutie ❄️ superchladenia

Funkciu superchladenia ❄️ musíte zapnúť **4 hodiny pred vložením** potravín alebo nápojov.

Pri zapnutej funkcii superchladenia ❄️ môže prístroj častejšie vydávať rôzne zvuky.

- Stlačte indikátor teploty chladiacej zóny.
- Stlačte ❄️.
- ❄️ svieti na oranžovo.
- Opustite túto nastavovaciu úroveň stlačením ukazovateľa teploty.

## Vypnutie ❄️ superchladenia

Funkcia superchladenia ❄️ sa asi po 18 hodinách automaticky vypne. Prístroj pracuje opäť s normálnym chladiacim výkonom.

**Tip:** Pre šetrenie energie môžete funkciu superchladenia ❄️ sami vypnúť, akonáhle budú potraviny a nápoje dostatočne vychladené.

- Stlačte indikátor teploty chladiacej zóny.
- Stlačte ❄️.
- ❄️ už nesvieti na oranžovo.
- Opustite túto nastavovaciu úroveň stlačením ukazovateľa teploty.

## Skladovanie potravín v chladiacej zóne

 Nebezpečenstvo výbuchu horľavými zmesami plynu.

Horľavé zmesi plynov sa môžu elektrickými súčasťami vznietiť.

V chladničke neskladujte žiadne výbušné látky ani produkty s horľavými hnacími plynmi (napr. spreje v dóze). Tieto sprejové dózy je možné rozpoznať podľa natlačeného popisu alebo symbolu plameňa. Prípadné uniknuté plyny sa môžu elektrickými súčasťami vznietiť.

 Nebezpečenstvo poškodenia masnými alebo olejovými potravinami.

Ak v chladničke alebo v dvierkach skladujete potraviny obsahujúce tuk alebo olej, môžu v plaste vzniknúť trhliny pnutím a tak plast môže popraskať a roztrhnúť sa.

Dbajte na to, aby sa prípadný vytekajúci tuk alebo olej nedotýkal plastových dielov prístroja.

Ak nie je dostatočná cirkulácia vzduchu, znižuje sa výkon chladenia a rastie spotreba energie.

Potraviny neukladajte príliš blízko pri sebe a nie v priamom kontakte so zadnou stenou, aby mohol vzduch dobre cirkulovať.

### Rozličné oblasti chladenia

Na základe prirodzenej cirkulácie vzduchu sa v chladiacej zóne vytvoria rôzne teplotné oblasti.

Studený, ťažký vzduch klesá do spodnej časti chladiacej zóny. Pri ukladaní potravín využívajte zóny rôzneho chladenia.

Ide o chladničku s automatickým rozdelením teploty (DynaCool). Keď sa zapne chladenie chladiacej zóny, chladnička automaticky zapne ventilátor. Tým sa chlad v chladiacej zóne rovnomerne rozloží a jednotlivé chladiace zóny sú menej výrazné. Všetky skladované potraviny sa takto chladia pri približne rovnakej teplote.

### Najteplejšia oblasť

Najteplejšia oblasť v chladiacej zóne je úplne navrchu v prednej časti a v dvierkach prístroja. Túto oblasť používajte napríklad na uskladnenie masla, aby ostalo roztierateľné a syra, aby si udržal arómu.

### Najchladnejšia oblasť

Najchladnejšia oblasť v chladiacej zóne je priamo nad zásuvkou na ovocie a zeleninu a pri zadnej stene.

Pri nastavení teploty na 4 °C a príslušnej hygiene sa spomalí množenie baktérií, napr. salmonely a listérie, ktoré môžu spôsobovať ťažkú otravu potravinami.

Používajte preto tieto oblasti pre všetky citlivé potraviny, rýchlo podliehajúce skaze ako napr.:

- ryby, mäso, hydina
- údeniny, hotové jedlá
- vaječné a smotanové jedlá/pečivo
- čerstvé cesto, cesto na múčniky, pizzu, slané cesto
- čerstvé syry a iné výrobky z čerstvého mlieka
- humus, zeleninové nátierky, rastlinné náhrady smotanového syra
- spracovaná zelenina zabalená vo fólii

- celkovo všetky čerstvé potraviny (ktorých dátum minimálnej trvanlivosti je závislý na skladovaní pri teplote najmenej 4 °C)

**Tip:** Potraviny neskladujte tak, aby sa dotýkali zadnej steny chladiacej zóny. Potraviny môžu na zadnej stene primrznúť.

## Nevhodné pre chladiacu zónu

Nie všetky potraviny sú vhodné pre skladovanie pri teplotách pod 5 °C, pretože sú citlivé na chlad.

K týmto potravinám citlivým na chlad patria medzi inými:

- ananás, avokádo, banány, granátové jablká, mango, melóny, papája, marakuja, citrusové ovocie (ako citróny, pomaranče, mandarínky, grapefruit)
- ovocie, ktoré má dozrieť
- baklažány, uhorky, zemiaky, paprika, paradajky, cukety
- tvrdý syr (ako parmezán, čerstvý syr)

**Tip:** Nastaviteľný teplotný rozsah do 14 °C umožňuje skladovať potraviny citlivé na chlad.

## Správne skladovanie potravín

Potraviny skladujete v chladiacej zóne **zabalené alebo dobre prikryté**. Tak zabránite prenosu cudzích zápachov, vysušeniu potravín a prenosu prípadných choroboplodných zárodkov. Toto je potrebné zohľadniť hlavne pri potravinách živočíšneho pôvodu. Dbajte na to, aby sa hlavne potraviny ako surové mäso a ryby nedostali do kontaktu s inými potravinami.

Pri správnom nastavení teploty a príslušnej hygiene je možné výrazne predĺžiť trvanlivosť potravín a zamedziť vyhadzovaniu potravín.

## Ovocie a zelenina

Čerstvé ovocie a zeleninu skladujte v zásuvke na ovocie a zeleninu (VeggieBox) zabalené. Aj odkrojené ovocie a zeleninu skladujte taktiež zakryté alebo vzduchotesne zabalené.

## Potraviny bohaté na bielkoviny

Uvedomte si, že sa potraviny bohaté na bielkoviny rýchlejšie kazia. To znamená, že sa mäkkýše a kôrovce napríklad rýchlejšie kazia ako ryby a ryby rýchlejšie ako mäso.

## Ukladanie potravín do zásuvky na ovocie a zeleninu (VeggieBox)

VeggieBox poskytuje dobré podmienky na skladovanie ovocia a zeleniny.

Zvýšená vlhkosť vzduchu spôsobí, že si potraviny zachovajú svoju vlastnú vlhkosť a tak rýchlo nevyschnú. Teplota zodpovedá približne teplote v bežnej chladiacej zóne.

Uvedomte si, že dobrý počiatočný stav potravín je rozhodujúci pre dobrý výsledok uskladnenia.

## Zmena vlhkosti vo VeggieBoxe

Keď skladujete potraviny nezabalené, závisí vlhkosť vzduchu vo VeggieBoxe zásadne od ich druhu a množstva. Pri malom naplnení môže byť vlhkosť vzduchu príliš nízka.

- Zabaľte potraviny pri malom naplnení do vzduchotesných obalov.

## Obsluha

---



**Ak nie ste spokojní s výsledkom uskladnenia potravín (potraviny pôsobia napr. už po krátkej dobe uskladnenia ochabnuto alebo zvädnuto), zohľadnite ešte raz nasledujúce tipy:**

- Uskladňujte len čerstvé potraviny. Stav potravín pri uskladnení je rozhodujúci pre výslednú čerstvosť.
- Pred uskladnením potravín vyčistite VeggieBox.
- Veľmi vlhké potraviny nechajte pred uskladnením odkvapkať.
- Neskladujte vo VeggieBoxe potraviny citlivé na chlad (viď kapitola „Skladovanie potravín v chladiacej zóne“, odstavec „Nevhodné pre chladiacu zónu“).
- Zvýšená vlhkosť vzduchu sa dosiahne vlhkosťou obsiahnutou pri samotných uskladnených potravinách, ak ich skladujete nezabalené. Čím viac potravín je priehradke uskladnených, tým vyššia je vlhkosť vzduchu.
- Odkrojené ovocie a zeleninu skladujte zásadne zakryté alebo vzduchotesne zabalené.
- Ak sa v priehradke hromadí príliš veľa vlhkosti a potraviny tým trpia, odstráňte kondenzát hlavne zo dna a vložte tam rošt alebo niečo podobné, aby mohla prebytočná vlhkosť odtekať.
- Ak je vlhkosť pri malom naplnení príliš nízka, zabaľte potraviny do vzduchotesného obalu.

Keď sa nachádzate v nastavovacom režime , alarm dvierok alebo iné chybové hlásenia sú automaticky potlačené.

## Zapnutie režimu dovolenka

Keď je zapnutý režim dovolenka , chladiaca zóna sa reguluje na teplotu 15 °C. Chladiaca zóna tak môže zostať v energeticky úspornej prevádzke.

- Stlačte .
- Ťahajte prstom doľava alebo doprava, pokým sa v strede nezobrazí .
- Stlačte .

Keď je zapnutý režim dovolenka, svieti  na oranžovo.

- Na opustenie úrovne nastavovania stlačte .



 Ohrozenie zdravia požitím pokazených potravín.

Dlhodobá teplota v chladiacej zóne nad 4 °C môže nevhodne ovplyvniť trvanlivosť a kvalitu potravín v mraziacej zóne.

Funkciu režim dovolenka  zapnite vždy len na obmedzenú dobu.

Počas tejto doby tu neskladujte citlivé a rýchlo kaziace sa potraviny ako ovocie, zelenina, ryby, mäso a mliečne produkty.



## Vypnutie režimu dovolenka

- Stlačte symbol .
- Ťahajte prstom doľava alebo doprava, pokým sa v strede nezobrazí symbol .
- Stlačte symbol .



Keď je režim dovolenka vypnutý, svieti symbol  bielym.

- Na opustenie úrovne nastavovania stlačte symbol .

## Zapnutie blokovacej funkcie /

- Stlačte symbol .
- Ťahajte prstom doľava alebo doprava, pokým sa v strede nezobrazí symbol .
- Stlačte symbol .

Pri zapnutej blokovacej funkcii svieti symbol  oranžovo.

- Na opustenie úrovne nastavovania stlačte symbol .
- Zatvorte dvierka prístroja. Až potom bude blokovacia funkcia  aktívna.

## Krátka deaktivácia blokovacej funkcie /

Keď napríklad chcete zmeniť nastavenie teploty, môžete blokovaciu funkciu na chvíľu deaktivovať:





- Stlačte na displeji ukazovateľ teploty zóny, ktorej teplotu chcete zmeniť.
- Stlačte  na asi 6 sekúnd.

Zobrazenie prejde na zmenu nastavenia teploty.

- Vykonaajte teraz požadované nastavenia.

Zatvorením dvierok prístroja sa blokovacia funkcia  opäť zapne.

## Úplné vypnutie blokovacej funkcie /

- Stlačte symbol .
- Stlačte symbol  na asi 6 sekúnd.
- Ťahajte prstom doľava alebo doprava, pokým sa v strede nezobrazí symbol .
- Stlačte symbol .



# Prispôsobenie nastavení

Pri vypnutej blokovacej funkcii svieti symbol  bielym.

- Na opustenie úrovne nastavovania stlačte symbol .

## Zapnutie režimu sabat

Kým je zapnutý režim sabat , nemôžete robiť na Vašom prístroji zmeny nastavení.

- Stlačte symbol .
- Ťahajte prstom doľava alebo doprava, pokým sa v strede nezobrazí symbol .
- Stlačte symbol .

Symbol  svieti oranžovým.

- Na opustenie úrovne nastavovania stlačte symbol .

 Aktivovaný režim sabat sa na displeji zobrazí na približne 3 sekundy.

Displej sa potom vypne.

Dbajte na to, aby boli dvierka riadne zatvorené, pretože sú vypnuté optické a akustické výstrahy.

## Vypnutie režimu sabat

Funkcia režim sabat  sa asi po 80 hodinách automaticky vypne.

Funkciu režim sabat  môžete vypnúť aj skôr.

- Stlačte čierny displej.

Zobrazí sa symbol .

- Stlačte symbol .





Symbol  svieti oranžovým.

- Stlačte opäť symbol .





Keď je režim sabat vypnutý, svieti symbol  bielym.

- Na opustenie úrovne nastavovania stlačte .

## Zmena doby do spustenia alarmu dvierok

- Stlačte symbol .
- Ťahajte prstom doľava alebo doprava, pokým sa v strede nezobrazí symbol .
- Stlačte symbol .
- Prejdite prstom doľava alebo doprava, pokým sa uprostred nezobrazí požadovaná doba medzi 30 sekundami a 3 minútami: 30 sekúnd sa zobrazuje uprostred.
- Pre potvrdenie stlačte na displeji zvolené nastavenie.
- Na opustenie úrovne nastavovania stlačte symbol .





## Deaktivácia WiFi pripojenia

- Stlačte symbol .
- Ťahajte prstom doľava alebo doprava, pokým sa v strede nezobrazí symbol .
- Stlačte symbol .
- Pre deaktiváciu WiFi pripojenia stlačte symbol .

Zobrazí sa symbol .

- Na opustenie úrovne nastavovania stlačte symbol .

## Aktivácia WiFi pripojenia







- Stlačte symbol .
- Ťahajte prstom doľava alebo doprava, pokým sa v strede nezobrazí symbol .
- Stlačte symbol .
- Pre opätovnú aktiváciu WiFi pripojenia stlačte .

Zobrazí sa symbol .

- Na opustenie úrovne nastavovania stlačte symbol .

Keď je WiFi pripojenie aktívne, svieti  na úvodnom displeji.

## Reset konfigurácie siete



- Stlačte symbol .
- Potiahnite prstom doľava alebo doprava, kým sa v strede nezobrazí symbol .
- Stlačte symbol .
- Potiahnite prstom doprava, kým sa v strede nezobrazí symbol .
- Stlačte symbol .
- Stlačte symbol .
- Keď chcete opustiť úroveň nastavovania, stlačte symbol .

Všetky vykonané nastavenia a zadané hodnoty sa resetujú.

WiFi pripojenie bolo deaktivované, symbol  na úvodnom displeji zhasne.

Pri likvidácii, predaji alebo pri spre-vádzkovaní použitého prístroja vynu-lujte konfiguráciu siete. Z prístroja sa odstráni všetky osobné údaje. Okrem iného predošlý vlastník už nebude mať prístup k prístroju.



## vypnutie tónu tlačidiel

- Stlačte symbol .
- Ťahajte prstom doľava alebo doprava, pokým sa v strede nezobrazí sym-bol .
- Stlačte symbol .

Keď je tón tlačidla vypnutý, symbol , svieti bielo.

- Na opustenie úrovne nastavovania stlačte symbol .



## Zapnutie tónu tlačidiel

- Stlačte symbol .
- Potiahnite prstom doľava alebo do-prava, kým sa v strede nezobrazí sym-bol .
- Stlačte symbol .

Keď je zapnutý tón tlačidiel, symbol , svieti na oranžovo.

- Keď chcete opustiť úroveň nastavova-nia, stlačte symbol .

## Zmena hlasitosti výstražných a signál-ných tónov



- Stlačte symbol .
- Ťahajte prstom doľava alebo doprava, pokým sa v strede nezobrazí sym-bol .
- Stlačte symbol .
- Zvoľte požadovanú hlasitosť tak, že potiahnete po pruhu segmentov doľava alebo doprava (stupeň 1-7).
- Ak chcete výstražné a signálne tóny úplne vypnúť, potiahnite prstom doľava, pokým pruh segmentov úplne nezhasne.
- Stlačením pruhu segmentov potvrdte požadované nastavenie.

Pri vypnutých výstražných a signálnych tónoch sa zobrazuje symbol  bielym.

Pri zapnutých výstražných a signálnych tónoch sa zobrazuje symbol  oranžovým.

- Na opustenie úrovne nastavovania stlačte symbol .

## Zmena jasu displeja

- Stlačte symbol .
- Ťahajte prstom doľava alebo doprava, pokým sa v strede nezobrazí sym-bol .

# Prispôsobenie nastavení

---

- Stlačte symbol ☀.
- Zvoľte požadovaný jas tak, že potiahnete po pruhu segmentov doľava alebo doprava (stupeň 1-7).
- Stlačením pruhu segmentov potvrdíte požadované nastavenie.
- Na opustenie úrovne nastavovania stlačte symbol ↩.

Prístroj sa vypne a musíte ho opäť zapnúť.



## Zmena jednotky teploty °C/°F

- Stlačte symbol ⚙.
- Potiahnite prstom doľava alebo doprava, pokým sa v strede nezobrazí °C alebo °F.
- Stlačením na °C alebo °F zmeníte jednotku teploty.

Zobrazí sa °C alebo °F.



- Na opustenie úrovne nastavovania stlačte symbol ↩.

## Vypnutie výstavnej prevádzky

- Stlačte symbol ⏻.
- Stlačte symbol ⚙.
- Ťahajte prstom doľava alebo doprava, pokým sa v strede nezobrazí symbol .
- Stlačte symbol .

Po vypnutí výstavnej prevádzky  sa prístroj vypne a musíte ho opäť zapnúť.

## Vrátenie nastavení do stavu dodaní

- Stlačte symbol ⚙.
- Ťahajte prstom doľava alebo doprava, pokým sa v strede nezobrazí symbol .
- Stlačte symbol .

Zobrazí sa symbol .

- Stlačte symbol .

Nikdy neodstraňujte typový štítok umiestnený vo vnútri chladničky. Typový štítok je potrebný v prípade poruchy.

Dbajte na to, aby sa voda nedostala do elektroniky alebo do osvetlenia.

 Nebezpečenstvo poškodenia vniknutou vlhkosťou.

Para z parného čističa môže poškodiť plasty a elektrické komponenty.

Na čistenie chladničky nepoužívajte parný čistič.

Do otvoru na odvádzanie vody z rozmrazovania sa nesmie dostať voda z čistenia.

## Upozornenia k čistiacemu prostriedku

Vo vnútornom priestore chladničky používajte len čistiace a ošetrojúce prostriedky nezávadné pre potraviny.

Aby ste nepoškodili povrchové plochy, nepoužívajte **žiadne**

- čistiace prostriedky obsahujúce sódu, čpavok, kyseliny a chlór
- čistiace prostriedky na odstránenie vodného kameňa
- čistiace prostriedky na drhnutie (napr. drhnúci prášok, tekuté mlieko, drsné hubky)
- čistiace prostriedky obsahujúce rozpúšťadlá
- čistiace prostriedky na nerez
- čistiace prostriedky na umývačku riadu
- spreje na rúry na pečenie,
- čistiace prostriedky na sklo





- tvrdé hubky a kefy na drhnutie (napr. hubky na hrnce)
- odstraňovač nečistôt
- ostré kovové škrabky

Na čistenie odporúčame čistú savú utierku, vlažnú vodu a trošku prostriedku na ručné umývanie.

## Príprava prístroja na čistenie

**Tip:** Zapnite režim čistenia .

Chladenie v chladiacej zóne je pri tom vypnuté, vnútorné osvetlenie zostáva zapnuté.

- Stlačte .
- Potiahnite prstom doľava alebo doprava, pokiaľ sa v strede nezobrazí .
- Stlačte .
- Na opustenie úrovne nastavovania stlačte .

Zapnutý režim čistenia  sa zobrazuje na úvodnom displeji.

- Vyberte potraviny z prístroja a uskladnite ich na chladnom mieste.
- Vyberte na vyčistenie príslušenstvo, ktoré je možné vybrať (viď odstavec „Vybratie, rozloženie a vyčistenie príslušenstva“).

## Čistenie vnútorného priestoru

Prístroj čistite pravidelne, najmenej ale raz za mesiac.

Ak nečistoty dlhšiu dobu pôsobia, za určitých okolností sa už nedajú odstrániť.

Povrchy by sa mohli zafarbiť alebo zmeniť.

Odstraňujte nečistoty najlepšie ihneď.

# Čistenie a údržba

- **Vnútrotný priestor** vyčistíte čistou hubkou, vlažnou vodou a malým množstvom prostriedku na umývanie riadu.
- Po vyčistení opláchnite čistou vodou a vysušte všetko čistiacou utierkou.
- Vyčistíte žliabok na odvádzanie vody a odtokový otvor pomocou tyčinky alebo podobného predmetu.
- Aby ste zabezpečili dostatočné vetranie chladničky a zabránili vzniku zápachu, nechajte chladničku ešte na krátky čas otvorenú.

## Ručné čistenie príslušenstva alebo čistenie v umývačke riadu

Nasledujúce časti by sa mali čistiť **ručne**:

- dekoračné lišty nerezového vzhľadu
- zadné ochranné lišty na ukladacích plochách
- odkladacia plocha s potlačou
- miska na ovocie a zeleninu (VeggieBox)
- všetky zásuvky a veká zásuviek (v závislosti od modelu)

Nasledujúce časti sú vhodné do **umývačky riadu**:

 Nebezpečenstvo poškodenia príliš vysokými teplotami v umývačke riadu.

Časti prístroja sa môžu v umývačke riadu pri teplote vyššej ako 55 °C stať nepoužiteľné alebo sa môžu zdeformovať.

Pre časti vhodné pre čistenie v umývačke riadu voľte výhradne programy umývačky s teplotou maximálne 55 °C.

Kontaktom s prírodnými farbivami, napr. mrkvou, paradajkami a kečupom sa môžu plastové časti v umývačke riadu zafarbiť. Toto sfarbenie neovplyvní ich stabilitu.

- držiaky na pachové filtre (ako príslušenstvo na dokúpenie)

## Čistenie tesnenia na dvierkach

 Nebezpečenstvo poškodenia nesprávnym čistením.

Pri ošetrovaní tesnenia dvierok olejom alebo tukmi môže tesnenie ostať pórovité.

Neošetrujte tesnenie dvierok olejom alebo tukmi.

- Tesnenie dvierok čistíte pravidelne len čistou vodou a nakoniec tesnenie vyutierajte dôkladne utierkou.

## Čistenie vetracích a odvetrávacích profilov

Usadený prach zvyšuje spotrebu energie.

- Pravidelne čistíte vetracie profily štetcom alebo vysávačom (použite na to napr. sací štetec pre vysávač Miele).

## Po čistení

- Stlačením  na úvodnom displeji opäť vypnite funkciu čistenia.
- Stlačte opäť .

Keď je funkcia čistenia vypnutá, svieti symbol  bielym.

Prístroj začne opäť chladiť.

- Nasadte všetky časti do prístroja.
- Zapnite funkciu superchladenie  na určitý čas, aby teplota v prístroji rýchlo klesla.

- Potraviny vkladajte do prístroja  
akonáhle teplota dostatočne klesne.
- Zatvorte dverka prístroja.

### **Automatické odmrazovanie**

Prístroja sa automaticky odmrazuje.

## Odstrániť problémy

Väčšinu chýb a porúch môžete odstrániť sami. V mnohých prípadoch môžete ušetriť čas a peniaze, pretože nemusíte volať servisnú službu.

Ďalšie informácie o tom, ako odstrániť poruchy sami, nájdete na [www.miele.sk/support/customer-assistance](http://www.miele.sk/support/customer-assistance).



Až do odstránenia poruchy podľa možnosti neotvárajte chladničku, aby ste udržali stratu chladu čo najmenšiu.





Problém	Príčina a odstránenie
<b>Chladnička nechladí.</b>	Chladnička nie je zapnutá. ■ Zapnite chladničku.
	Sieťová zástrčka nie je správne zasunutá v zásuvke alebo zástrčka prístroja nie je správne zasunutá v zásuvke prístroja. ■ Zasuňte sieťovú zástrčku do zásuvky a zástrčku prístroja do zásuvky prístroja.
	Vypol sa istič domovej inštalácie. Chladnička, domové napätie alebo iný prístroj môže byť pokazený. ■ Zavolajte kvalifikovaného elektrikára alebo servisnú službu.
<b>Kompresor neustále beží.</b>	Nejedná sa o chybu. Pre šetrenie energie sa kompresor pri malej potrebe chladu prepne na nízke otáčky. Tým sa predĺži doba chodu kompresora.
<b>Kompresor sa zapína stále častejšie a na dlhšiu dobu, teplota v prístroji je príliš nízka.</b>	Sú zastavané alebo zaprášené vetracie a odvetrávacie profily. ■ Nezakrývajte vetracie a odvetrávacie profily. ■ Z vetracích a odvetrávacích profilov pravidelne odstraňujte prach.
	Často boli otvárané dvierka prístroja. Alebo sa v ňom skladovalo priveľké množstvo čerstvých potravín. ■ Dvierka prístroja otvárajte len v prípade potreby a čo najkratšie. Potrebná teplota sa po určitej dobe opäť nastaví sama.
	Nie sú správne zatvorené dvierka prístroja. ■ Zatvorte dvierka prístroja.

## Odstrániť problémy











Problém	Príčina a odstránenie
	<p>Potrebná teplota sa po určitej dobe opäť nastaví sama.</p> <p>Teplota okolia je príliš vysoká. O čo vyššia je teplota okolia, o to dlhšie beží kompresor.</p> <ul style="list-style-type: none"> <li>■ Dbajte na pokyny v kapitole „Inštalácia“, odstavec „Miesto inštalácie“.</li> </ul> <p>Prístroj nebol správne vbudovaný do výklenku.</p> <ul style="list-style-type: none"> <li>■ Prístroj zabudujte podľa pokynov v návode na montáž.</li> </ul> <p>Nastavená teplota v prístroji je príliš nízka.</p> <ul style="list-style-type: none"> <li>■ Nastavte správnu teplotu.</li> </ul> <p>Ešte je zapnutá funkcia superchladenie ❄.</p> <ul style="list-style-type: none"> <li>■ Aby ste ušetrili energiu, sami vypnite včas funkciu superchladenie ❄.</li> </ul>
<b>Teplota v chladničke je príliš vysoká. Zmrazené potraviny sa môžu rozmraziť (v závislosti od modelu).</b>	<p>Nejedná sa o chybu. Nastavená teplota je príliš vysoká.</p> <ul style="list-style-type: none"> <li>■ Opravte nastavenie teploty.</li> <li>■ Po 24 hodinách skontrolujte ešte raz teplotu.</li> </ul> <p>Teplota v okolí, na ktorú je prístroj dimenzovaný nebola dosiahnutá. Kompresor sa zapína zriedkavejšie, keď je teplota v okolí nízka. Teplota v chladiacom prístroji stúpa.</p> <ul style="list-style-type: none"> <li>■ Dbajte na pokyny v kapitole „Inštalácia“, odstavec „Miesto umiestnenia“.</li> <li>■ Zvýšte teplotu okolia.</li> </ul>
<b>Prístroj je zamrznutý alebo sa vo vnútri prístroja tvorí kondenzát. Prípadne sa nesprávne zatvárajú dvierka.</b>	<p>Tesnenie dvierok vykĺzlo z drážky.</p> <ul style="list-style-type: none"> <li>■ Skontrolujte, či tesnenie dvierok sedí správne v drážke.</li> </ul> <p>Tesnenie dvierok je poškodené.</p> <ul style="list-style-type: none"> <li>■ Skontrolujte, či je tesnenie dvierok poškodené.</li> </ul>
<b>Tesnenie dvierok je poškodené alebo vykĺzlo.</b>	<p>Tesnenie dvierok je možné vymeniť bez náradia.</p> <ul style="list-style-type: none"> <li>■ Vymeňte tesnenie dvierok. Dostať je ho možné v špecializovaných obchodoch alebo u servisnej služby.</li> </ul>















# Odstrániť problémy

## Všeobecné problémy s prístrojom

Problém	Príčina a odstránenie
<b>Nezaznie výstražný tón, aj keď sú dvierka prístroja dlhší čas otvorené.</b>	Nejde o chybu. Výstražný tón bol v režime nastavenia vypnutý. Ak chcete akustický alarm opäť zapnúť: <ul style="list-style-type: none"><li>■ Stlačte symbol .</li><li>■ Potiahnite prstom doľava alebo doprava, kým sa v strede nezobrazí symbol .</li><li>■ Stlačte symbol .</li><li>■ Zvoľte požadovanú hlasitosť tak, že potiahnete prst na segmentovom indikátore doľava alebo doprava.</li><li>■ Požadované nastavenie potvrdíte stlačením segmentového indikátora.</li></ul> Pri zapnutých výstražných a signálnych tónoch sa zobrazuje symbol  orange.
<b>Výsuvy sa nedajú vytiahnuť až na doraz.</b>	Teleskopické koľajnice sú zablokované. <ul style="list-style-type: none"><li>■ Vytiahnite výsuvy na jeden pokus celou silou von.</li></ul> Blokáda sa uvoľnila a výsuvy sa dajú opäť úplne vytiahnuť.

## Hlásenia na displeji

Problém	Príčina a odstránenie
<b>Na úvodnom displeji svieti symbol , chladnička nemá žiadny chladiaci výkon, obsluha chladničky, ako aj vnútorné osvetlenie sú však funkčné.</b>	Je zapnutá výstavná prevádzka. <ul style="list-style-type: none"><li>■ Stlačte symbol .</li><li>■ Stlačte symbol .</li><li>■ Potiahnite prstom doľava alebo doprava, kým sa v strede nezobrazí symbol .</li><li>■ Stlačte symbol .</li></ul> Po vypnutí výstavnej prevádzky  sa chladnička vypne a musí sa opäť zapnúť.
<b>Na displeji svieti , a prístroj nie je možné obsluhovať.</b>	Je ešte zapnutá funkcia čistenia. <ul style="list-style-type: none"><li>■ Stlačením  na úvodnom displeji opäť vypnite funkciu čistenia.</li><li>■ Stlačte opäť .</li></ul> Keď je funkcia čistenia vypnutá, svieti symbol  bielym. Prístroj začne opäť chladiť.

Problém	Príčina a odstránenie
Na displeji sa nič nezobrazuje. Je čierny.	<p>Je zapnutý režim sabat . Vnútorne osvetlenie zostáva vypnuté a chladnička chladí.</p> <ul style="list-style-type: none"> <li>■ Ťknite na čierny displej.</li> </ul> <p>Symbol  sa zobrazí na displeji.</p> <ul style="list-style-type: none"> <li>■ Stlačte symbol .</li> </ul> <p>Symbol  svieti na oranžovo.</p> <ul style="list-style-type: none"> <li>■ Stlačte opäť symbol .</li> </ul> <p>Keď je režim sabat vypnutý, svieti symbol  na bielo.</p>
Na displeji svieti symbol  , chladnička sa nedá obsluhovať.	<p>Je zapnutá blokovacia funkcia.</p> <ul style="list-style-type: none"> <li>■ Chladničku na chvíľu odblokujte alebo úplne vypnite blokovaciu funkciu.</li> </ul>
Na displeji svieti žltým  , dodatočne zaznie výstražný tón a vnútorné osvetlenie bliká.	<p>Aktivoval sa <b>alarm dvierok</b>.</p> <ul style="list-style-type: none"> <li>■ Stlačte .</li> </ul> <p>Výstražný tón prestane znieť,  zhasne a vnútorná kontrolka bez prerušenia svieti.</p>
Na displeji svieti symbol  na červeno a zobrazí sa chybový kód F s číslicami. Okrem toho zaznie výstražný tón.	<p>Vyskytla sa porucha.</p> <ul style="list-style-type: none"> <li>■ Vypnite výstražný tón stlačením symbolu  na displeji.</li> <li>■ Zavolajte servisnú službu.</li> </ul> <p>Na nahlásenie poruchy budete k zobrazenému chybovému kódu potrebovať aj označenie modelu a číslo výrobku Vašej chladničky. Tieto informácie si môžete nechať priamo zobrazíť:</p> <ul style="list-style-type: none"> <li>■ Na to stlačte symbol  na displeji.</li> </ul> <p>Na displeji sa zobrazia potrebné údaje prístroja.</p> <p>Potvrdením symbolu  opustíte informačné zobrazenie a opäť sa Vám zobrazí chybový kód.</p> <p>Chladničku môžete vypnúť aj priamo zo zobrazenia chyby.</p>

### Vnútorne osvetlenie







Problém	Príčina a odstránenie
	<p>Nebezpečenstvo úrazu elektrickým prúdom pri odkrytých kábloch.</p> <p>Zložením krytu osvetlenia môžete dôjsť do kontaktu s časťami pod napätím.</p> <p>Neodstraňujte kryt osvetlenia. LED osvetlenie smie vymieňať a opravovať výlučne servisná služba.</p>

## Odstrániť problémy

 Nebezpečenstvo úrazu LED osvetlením.

Osvetlenie zodpovedá rizikovej skupine RG 2. Keď je kryt pokazený, môže dôjsť k zraneniu očí.

Pri pokazenom kryte lampy sa nepozerajte optickými nástrojmi (lupou alebo podobnými) z bezprostrednej blízkosti do osvetlenia.

Problém	Príčina a odstránenie
<b>Vnútorne osvetlenie nefunguje.</b>	Chladnička nie je zapnutá. ■ Zapnite chladničku.
	Režim sabat  je zapnutý: Displej je čierny a chladnička chladí. ■ Ťuknite na čierny displej. Symbol  sa zobrazí na displeji. ■ Stlačte symbol  . Symbol  svieti na oranžovo. ■ V režime nastavenia  stlačte symbol  . Keď je režim sabat vypnutý, svieti symbol  na bielo.
	Vnútorne osvetlenie sa po cca 15 minútach pri otvorených dvierkach z dôvodu prehriatia automaticky vypne. Ak toto nie je dôvod, vyskytla sa porucha. ■ Zavolajte servisnú službu.
<b>Vnútorne osvetlenie pulzuje.</b>	Nejedná sa o chybu. Aktivoval sa alarm dvierok.

## Príčiny zvukov

Prístroj vydáva počas prevádzky rôzne zvuky.  
 Pri nižšom chladiacom výkone pracuje prístroj šetriac energiu, ale dlhšie. Hlasitosť je menšia.  
 Pri vyššom chladiacom výkone sa potraviny rýchlejšie schladia.  
 Hlasitosť je vyššia.

Normálne zvuky	Čo je príčinou zvukov?
<b>Prskanie, syčanie</b>	Chladivo sa vstrekuje do chladiaceho okruhu.
<b>Bublanie, žblnkanie, špliechanie</b>	Chladivo prúdi potrubím.
<b>Hučanie</b>	Chladnička chladí.
<b>Klikanie</b>	Termostat zapína alebo vypína kompresor.
<b>Bzučanie, šumenie</b>	Beží ventilátor. Automatický otvárač dvierok (v závislosti od modelu) otvára alebo zatvára dvierka prístroja.
<b>Pukanie</b>	Materiál v chladničke sa rozpína.
<b>Rachotenie</b>	Ventily alebo klapky sú aktívne.
<b>Bzučanie (chladničky so zásobníkom na vodu)</b>	Voda sa čerpá zo zásobníka na vodu.
<b>Šumenie (chladničky s tlmičom zatvárania dvierok)</b>	Dvierka prístroja s tlmičom zatvárania dvierok sa otvoria alebo zatvoria.
Majte na pamäti, že zvukom z kompresora a prúdenia v chladiacom okruhu nemožno zabrániť.	

## Odstrániť problémy

Zvuky	Príčina a odstránenie
<b>Vibrovanie, hrkanie, cinkanie</b>	Prístroj nestojí rovno. Prístroj upravte pomocou vodováhy. Použite pritom nastavovacie nohy (podľa modelu) pod prístrojom. Zasuňte do výklenku pre zabudovanie od 140 cm priložené stabilizačné lišty na spodnej strane dna prístroja.
	Zásuvky, koše alebo odkladacie plochy sa trasú alebo zasekávajú. Skontrolujte vyberateľné časti a prípadne ich opäť nasadte.
	Fľašky alebo nádoby sa dotýkajú. Odsuňte fľašky alebo nádoby mierne od seba.
	Prepravný držiak na kábel (podľa modelu) visí ešte na zadnej strane prístroja. Odstráňte prepravný držiak na kábel.

Pod [www.miele.com/service](http://www.miele.com/service) získate informácie ako môžete sami odstrániť poruchy a o Miele náhradných dieloch.

## Kontakt pri poruchách

Pri poruchách, ktoré neviete sami odstrániť, informujte napr. Vášho Miele odborného predajcu alebo Miele servisnú službu.

Miele zákaznícku službu môžete objednať online pod [www.miele.com/service](http://www.miele.com/service).

Kontaktné údaje Miele zákazníckej služby nájdete na konci tohto dokumentu.

Zákaznícka služba potrebuje označenie modelu a výrobné číslo (Fabr./SN/Nr.). Oba údaje nájdete na typovom štítku vo vnútri chladničky alebo v závislosti od modelu v nastavovacom režime pod informáciami **i**.

## Databáza EPREL

Od 1. marca 2021 bude možné nájsť informácie k označovaniu spotreby energie a požiadavkách na ekologický dizajn v európskej databáze produktov (EPREL). Cez nasledovný link <https://eprel.ec.europa.eu/> sa dostanete do databázy produktov. Tu budete vyzvaný zadať označenie modelu.

Označenie modelu nájdete na typovom štítku vo vnútri chladničky alebo v závislosti od modelu v nastavovacom režime pod informáciami **i**.

<b>Miele</b>			
XXXXXX		Nr. XX/XXXXXXXX.	
WEINTEMPERATURSCHRANK-UNTERTISCH-MODELL MULTITEMPERATURE WINE STORAGE CABINET-UNDERCOUNTER TOP ARMOIRE DE MISE EN TEMP. DES VINS/BOC. ENCASTRABLE SOUS PLAN ARMARIO P. ACCORDIONAMENTO VINO/CAJONERA POUTRUBAJU ENCOMERA ВИННЫЙ ТЕМПЕРАТУРНЫЙ ШКАФ			
Klasse/Class Classe/Clase SN-ST	Ap-Typ/AP-Type AP-Type/AP-Tipo	Bruttinhalt/Gross Capacity Volume Brui/Capacità Bruta XXXX l	Gelfriervermögen/Freezing Capacity Pouvoir de Congel/Capac. Congeladora
Nutzinhalt Net Capacity Volume Utile Capac. Util	Ges / K / G / WEN / KALT Tot / R / F / WINE / CHILL To / R / C Tot / F / C / WIND / CHILL	<b>R600a: XXg</b>	

## Záruka

Záručná doba predstavuje 2 roky.

Ďalšie informácie nájdete na dodaných záručných podmienkach.

## Miesto inštalácie

 Nebezpečenstvo poškodenia a poranenia prevrátením sa prístroja. Prístroj je veľmi ťažký a pri otvorených dvierkach má sklon k prevráteniu sa dopredu. Dvierka prístroja držte zatvorené, pokiaľ nebude prístroj vstavaný. Prístroj musí byť vo výklenku pre zabudovanie zaistený podľa návodu na použitie a montáž.

 Nebezpečenstvo požiaru a poškodenia zariadenia vydávajúcim teplom. Prístroje vyžarujúce teplo sa môžu vznietiť a spôsobiť požiar chladničky. Sieťový pripojovací kábel nesmie prísť do kontaktu so zdrojmi tepla. Chladnička sa nesmie inštalovať pod varnú dosku.

 Hrozí nebezpečenstvo požiaru a poškodenia otvoreným ohňom. Otvorené plamene môžu spôsobiť požiar chladničky. Nedržte otvorený plameň ako napr. sviečku v blízkosti chladničky.

 Nebezpečenstvo poškodenia prístrojmi, ktoré odvádzajú výpary. Prístroje odvádzajúce výpary za chladiacim prístrojom ho môžu poškodiť. Priamo za chladiacim prístrojom nesmie byť nainštalovaný žiadny prístroj odvádzajúci vzduch alebo výpary. Zabezpečte samostatné vzduchové potrebie alebo nainštalujte medzi prístroje deliacu stenu.

Vhodná je suchá, dobre vetrateľná miestnosť.

 Nebezpečenstvo poškodenia vysokou vlhkosťou vzduchu. Pri vysokej vlhкости vzduchu sa môže kondenzát zrážať na vonkajších plochách chladničky. Táto kondenzovaná voda môže spôsobiť koróziu na vonkajších stenách prístroja. Umiestnite chladničku v suchej a/alebo klimatizovanej miestnosti s dostatočným vetraním. Po zabudovaní/inštalácii sa presvedčte, či sa správne zatvárajú dvierka prístroja a či bola chladnička zabudovaná/nainštalovaná podľa opisu. Musia byť dodržané uvedené vetracie a odvetrávacie profily.

Pri voľbe miesta inštalácie myslite prosím na to, že ak chladničku umiestnite v bezprostrednej blízkosti kúrenia, sporáka alebo iného zdroja tepla, stúpnej spotreba energie. Zabráňte priamemu slnečnému žiareniu. O čo vyššia je teplota v okolí, o to dlhšie beží kompresor a tým je vyššia spotreba energie.

Pri zabudovaní chladničky dbajte okrem iného na nasledovné:

- Zásuvka musí byť umiestnená mimo priestoru zadnej steny prístroja a musí byť v prípade núdze ľahko prístupná.
- Zástrčka a sieťový kábel prístroja sa nesmú dotýkať zadnej strany chladiaceho prístroja, pretože by sa vibráciami prístroja tieto mohli poškodiť.
- Ani iné prístroje nesmú byť pripojené do zásuviek v oblasti zadnej strany chladiaceho prístroja.

- Pri umiestňovaní chladničky dbajte na to, aby sa sieťový kábel nezacvikol alebo nepoškodil.
- Viacnásobné zástrčky alebo rozvodové lišty ako aj iné elektrické prístroje (napr. halogénové trafo) sa nesmú umiestňovať a prevádzkovať v zadnej časti prístroja.
- Podlaha v mieste inštalácie musí byť vodorovná a rovná a musí mať rovnakú výšku ako okolitá podlaha.

## Klimatická trieda

Prístroj je určený len pre určitú klimatickú triedu (rozsah teploty v okolí), ktorej hranice musia byť dodržané.

Nižšia teplota v okolí spôsobuje dlhší prestoj kompresora. To môže spôsobiť vyššie teploty v prístroji a tým aj následné škody.

Klimatická trieda je uvedená na typovom štítku vo vnútri prístroja.

Klimatická trieda	Teplota okolia
SN	10 až 32 °C
N	16 až 32 °C
ST	16 až 38 °C
T	16 až 43 °C
SN-ST	10 až 38 °C
SN-T	10 až 43 °C

## Vetrание a odvetrávanie

Vetrание a odvetrávanie prebieha cez vetraciu mriežku v sokli chladničky.

 Riziko požiaru a poškodenia v dôsledku nedostatočného vetrania.

Ak chladnička nie je dostatočne vetraná, kompresor sa spúšťa častejšie a beží dlhší čas. To vedie k zvýšenej spotrebe elektrickej energie a vyššej prevádzkovej teplote kompresora. Následok môže byť poškodenie chladničky.

Dbajte na dostatočné vetranie a odvetrávanie prístroja:

Bezpodmienečne dodržte predpísané odvetrávacie profily.

Vetracie a odvetrávacie profily nesmú byť prikruté alebo zastavené.

Pravidelne čistite vetracie časti od prachu a nečistôt.

## Side-by-side umiestnenie

 Poškodenie kondenzátom na vonkajších stenách prístroja.

Pri vysokej vlhkosti vzduchu sa môže kondenzát zrážať na vonkajších stenách prístroja a spôsobiť koróziu.

V žiadnom prípade neumiestňujte chladničku s ďalšími modelmi vertikálne alebo horizontálne.

Váš prístroj nie je v žiadnom prípade možné umiestniť „side-by-side“, pretože nie je vybavený integrovaným vyhrievaním v bočných stenách.

Tento prístroj je však možné s určitými modelmi, ktoré majú v bočnej stene zabudované vyhrievanie, umiestniť „side-by-side“ v osobitných výklenkoch pre podstavenie.

Informujte sa prosím u Vášho špecializovaného predajcu, aké kombinácie sú možné s Vaším prístrojom.

## Hmotnosť nábytkových dvierok

 Nebezpečenstvo poškodenia príliš ťažkými nábytkovými dvierkami. Namontované nábytkové dvierka, ktoré prekračujú povolenú hmotnosť, môžu spôsobiť poškodenie zásuvkovej chladničky. Tieto poškodenia môžu okrem iného spôsobiť obmedzenie funkcií.

Pred montážou nábytkových dvierok sa uistite, či nie je povolená hmotnosť montovaných nábytkových dvierok prekročená.

Maximálna povolená hmotnosť nábytkových dvierok je 5 kg.



# Inštalácia

## Prípojky

Všetky rozmery sú uvedené v mm.



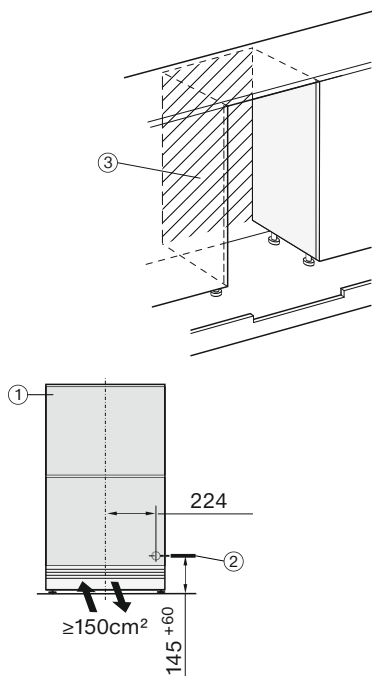







[mm]

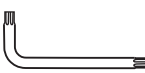

- ① pohľad spredu
- ② Prívodný sieťový kábel, dĺžka = 2.200 mm  
Dlhší prívodný sieťový kábel môžete objednať u servisnej služby Miele.
- ③ v tejto oblasti žiadna prípojka

## Zabudovanie chladničky

Na zabudovanie chladničky potrebujete nasledujúce náradie:

TX 15, TX 20 			13
TX 15 			6
8			
			
			

**Tip:** Priloženú kovovú tyč si uchovajte. Je potrebná na nastavenie zadných nožičiek prístroja.

### Príprava chladničky

- Chladničku postavte bezprostredne pred výklenok pre podstavbu.
- Soklový panel uchopte na boku a vyťahnite ho dopredu.

Pri upevňovaní vášho prístroja môžete voľiť medzi dvomi rôznymi možnosťami:

1. Horné upevnenie  
Tento druh upevnenia je vhodný pre upevnenie pod pracovnými doskami ako napr. z plastu (laminát, vrstvený materiál). Predpokladom je pracovná doska, na ktorú je možné pri-

skrutkovať upevňovacie uholníky. Chladnička je pri úplne vyskrutkovaných nohách mierne upnutá medzi podlahou a pracovnou doskou.

2. Bočné upevnenie  
Tento druh upevnenia je vhodný pre upevnenie pod tvrdými pracovnými doskami ako napr. zo žuly. Predpokladom sú bočné nábytkové steny vpravo a vľavo vedľa prístroja, na ktorý je možné priskrutkovať upevňovacie uholníky. Chladnička je pri úplne vyskrutkovaných nohách nižšia ako pracovná doska.

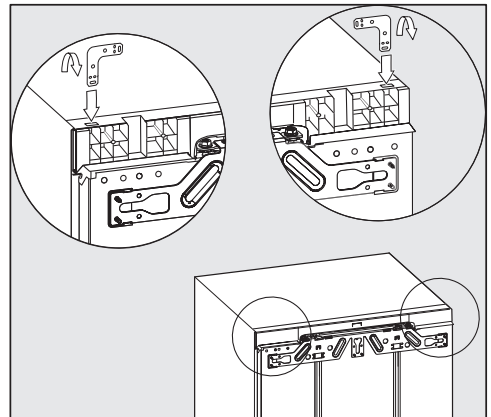

1. Horné upevnenie
  - Zasuňte uholník do otvoru stropu prístroja.
  - Na perforovanom mieste uholník ohnite.

# Inštalácia

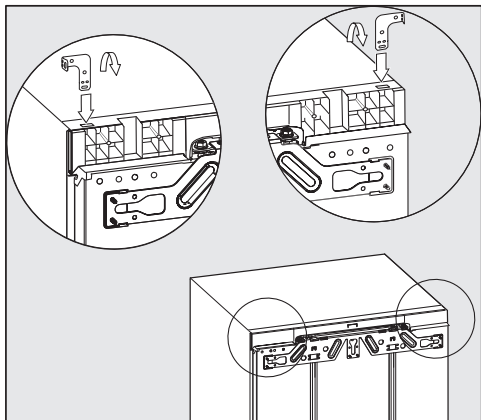

## 2. Bočné upevnenie

Uholník je nutné na oboch koncoch ohnúť.

- Zasuňte uholník do otvoru stropu prístroja.
- Na perforovanom mieste uholník ohnite.
- Vyberte uholník z otvoru a zasuňte rovný koniec uholníka.
- Teraz ohnite aj tento koniec uholníka na perforovanom mieste.

## Zasunutie chladničky

**!** Nebezpečenstvo poškodenia prívodného sieťového kábla. Pri zasúvaní chladničky sa môže pritlačiť a poškodiť prívodný sieťový kábel. Prístroj zasuňte opatrne do výklenku.

**!** Nebezpečenstvo poškodenia podlahy. Posúvanie prístroja môže poškodiť podlahu. Po citlivých podlahách pohybujte prístrojom opatrne.

**!** Nebezpečenstvo poškodenia nastavovacích nôh.

Nastavovacie nohy sa môžu odlomiť. Chladničku zasúvajte do výklenku pre podstavbu len s takmer úplne zaskrutkovanými nastavovacími nohami.

**Tip:** Pred zasúvaním uvoľnite obe zadné nastavovacie nohy o pol otáčky. Po zasunutí budete potom môcť nastavovacie nohy vpredu ľahšie nastaviť. (viď odstavec „Vyváženie prístroja“).

- Prívodný sieťový kábel ved'te tak, aby ste prístroj po zabudovaní mohli ľahko pripojiť.

**Tip:** K zátrčke pripevnite kúsok šnúry a „predžte“ tak prívodný sieťový kábel, aby ste si uľahčili zasúvanie.

Prívodný sieťový kábel potom pretiahnite za druhý koniec šnúry kuchynským nábytkom.

Ak chladničku zasuniete príliš hlboko do výklenku pre podstavbu, môže sa stať, že po montáži nábytkových dvierok nebude možné správne zatvoriť dvierka prístroja. To môže spôsobiť namrzanie, vytváranie kondenzátu a iné funkčné poruchy, ktoré majú za následok zvýšenú spotrebu energie.

Chladničku zasuňte do výklenku na zabudovanie tak hlboko, aby bola po celom obvode dodržaná vzdialenosť **42 mm** od telesa prístroja k prednej strane bočných stien nábytku.

- Chladničku zasúvajte do výklenku pre podstavbu, pokiaľ sa predné okraje závesov hore a dole nedotknú predného okraja bočnej steny nábytku.

Takto je po celom obvode dodržaná vzdialenosť **42 mm** od predných okrajov bočných stien nábytku.

Pri **nábytku s dorazovými časťami dvierok (ako výstupky, tesniace manžety atď.)** musí byť po celom obvode dodržaná vzdialenosť **42 mm** musí byť zohľadnený rozmer dorazových súčastí dvierok.

- Povyťahnite chladničku o príslušný zväčšený rozmer.
- Ešte raz skontrolujte, či je po celom obvode dodržaná vzdialenosť **42 mm** k prednému okraju dorazových súčastí dvierok.

**Tip:** Ak je to možné, odstráňte dorazové súčasti dvierok a chladničku zasuňte tak, že budú všetky upevňovacie uholníky navrchu aj dole dorazené k prednému okraju bočnej steny nábytku.

## Vycentrovanie chladničky

Pri hornom upevnení chladničky vo výklenku pre podstavbu by mal byť prístroj ľahko upnutý medzi podlahou a pracovnou doskou.

- Podľa výšky výklenku striedavo vyskrutkujte predné a zadné nastavovacie nohy a prístroj vodorovne vycentrujte.

**Postupujte pritom nasledovne:**

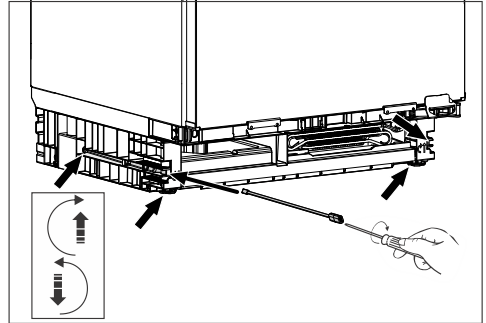

- Priloženou tyčou a skrutkovačom nastavte príslušnými skrutkami obe zadné nastavovacie nohy vpravo a vľavo vpredu v sokli prístroja.
- Odskrutkujte dve predné nivelačné nohy striedavo so zadnými. Maximálny rozsah nastavenia je 6 cm.

**Tip:** Akonáhle sú nastavovacie nohy mierne vyskrutkované, je možné ich nastaviť aj skrutkovačom dole na nastavovacej nohe.

Časťou z penového materiálu ①, ktorý je upevnený na vetracej mriežke sa zaistí oddelený prívod vzduchu a zabráni sa poruche funkcie.

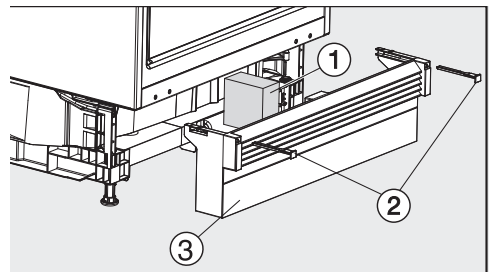

- Vymeňte soklový panel s vetracou mriežkou ③, ale ešte ho neupevnite.

**Keď sa nemontuje priebežný nábytkový sokel:**

- Soklový panel ③ vyťahnite úplne dopredu tak, aby boli ventilačné otvory a susedné sokle nábytku v jednej línii.

# Inštalácia

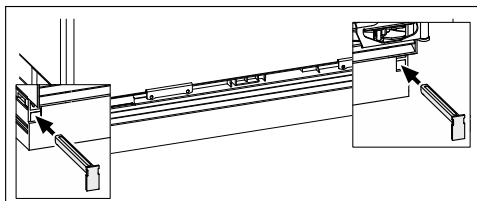

- Držte pevne soklový panel a pripevnite ho vpravo a vľavo priloženými zástrčkami (2).

S nasadeným soklovým panelom sa zadné nohy dajú nastaviť len vtedy, keď je soklový panel úplne zasunutý. V opačnom prípade nie je dĺžka tyče dostatočná.

## Keď sa montuje priebežný nábytkový sokel:

- Posuňte soklový panel s vetracou mriežkou (3) úplne na prístroj a upevnite ho vpravo aj vľavo zástrčkami (2).

Ak sa má montovať priebežný nábytkový sokel, musíte do neho podľa výšky sokla urobiť výrez pre vetranie a odvetranie.

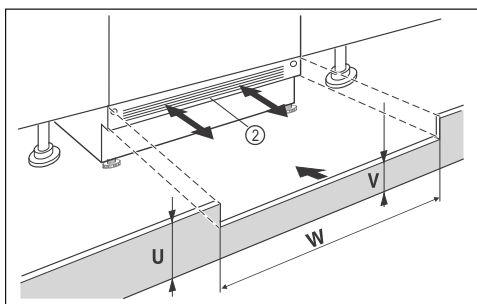

- Orežte panel nábytkového sokla na výšku (U).
- Pozdĺž šírky výklenku (W) upravte výšku priečky (V) pod panelom sokla prístroja (2).

## Upevnenie chladničky vo výklenku

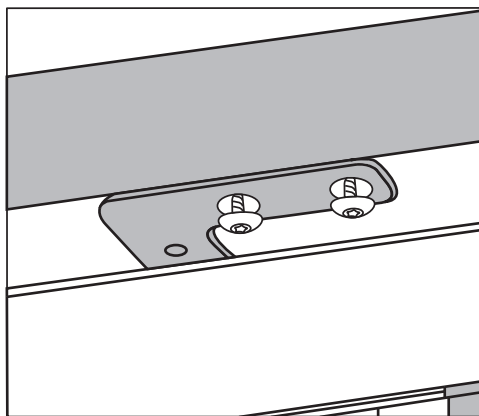

### 1. Horné upevnenie

- Pomocou dvoch skrutiek pripevnite chladničku k spodnej strane pracovnej dosky.

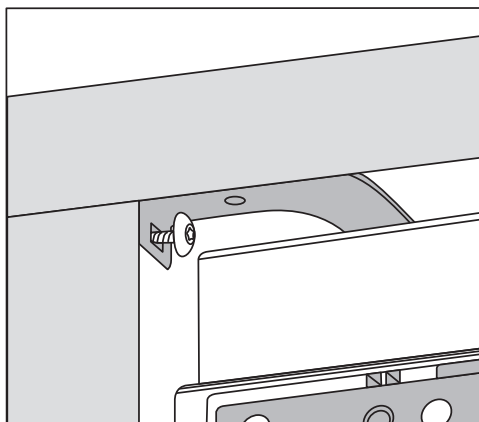

### 2. Bočné upevnenie

- Chladničku priskrutkujte do výklenku vpravo a vľavo po jednej skrutke.

## Montáž nábytkových dvierok

Vrchná hrana horných nábytkových dvierok by mala byť v rovnakej výške ako je výška nábytkových dvierok vedľa umiestnených skriň.

Nábytkové dverka musia byť namontované rovno a bez mechanického pnutia.

V nasledujúcej kapitole je popísaná montáž nábytkových dvierok s nábytkovým čelom o hrúbke najmenej 16 – 19 mm.

Dbajte na to, aby bol opäť namontovaný soklový panel.

- Najskôr namontujte rukoväte na obe nábytkové dverka, pretože neskôr ich už nebude možné namontovať.
- Uistite sa, že sú rukoväte namontované v strede, aby sa chladiace zásuvky dali rovnomerne vysúvať.

## Montáž horných nábytkových dvierok

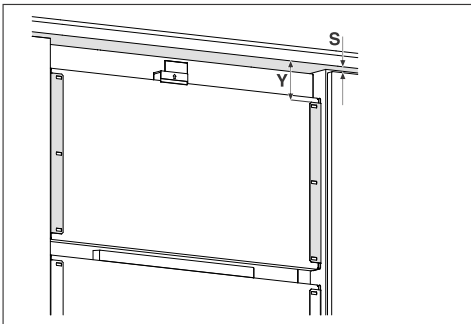

- Zistite rozmer **Y** od spodnej hrany nábytkovej čelnej steny po montážnu konzolu.
- Zistite rozmer **S** od spodnej hrany nábytkovej čelnej steny po hornú hranu nábytkových dvierok.

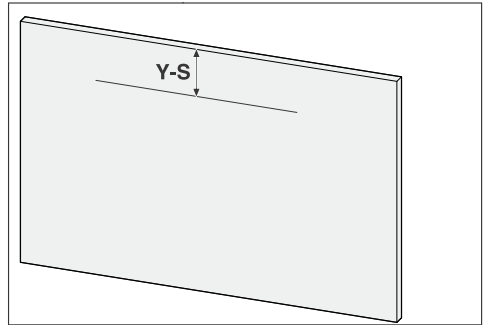

- Preneste rozmer **Y - S** na nábytkové dverka.

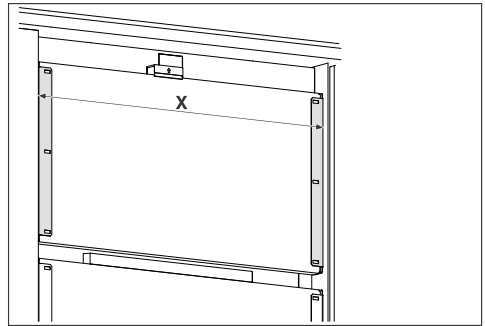

- Zistite vzdialenosť **X** medzi vonkajšími hranami montážnych konzol.

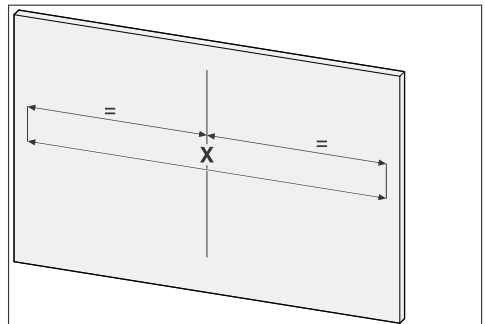

- Preneste rozmer **X** na nábytkové dverka.

# Inštalácia

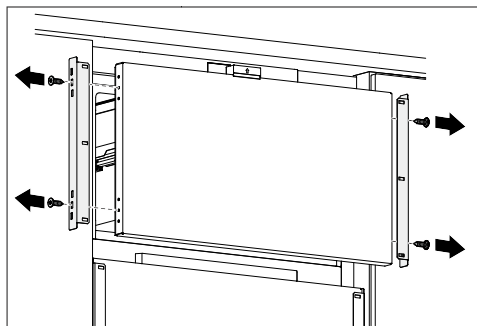

- Odstráňte obidve montážne konzoly.

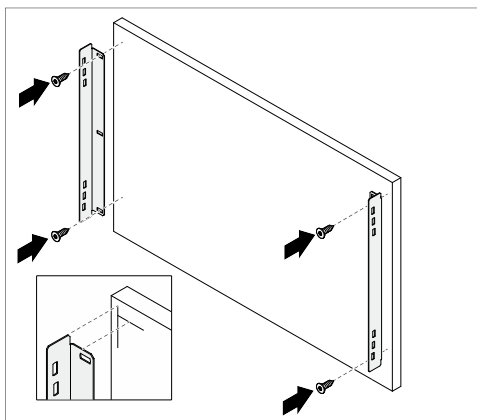

- Namontujte montážne konzoly na nábytkové dverka.

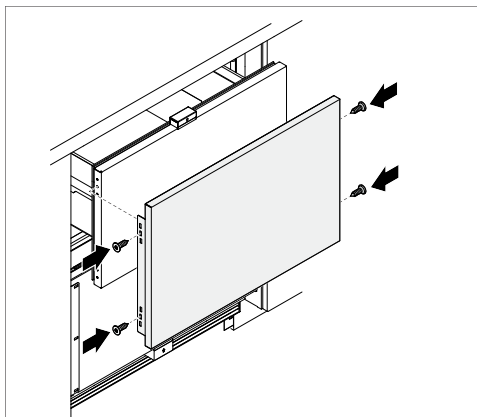

- Pripevnite nábytkové dverka k hornej chladiacej zásuvke.

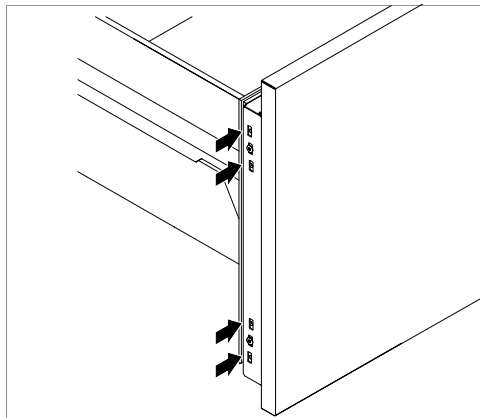

- Nábytkové dverka môžete vyrovať pomocou skrutiek v rôznych polohách tak, že ich posuniete do hornej alebo dolnej polohy.

Horné nábytkové dverka sú namontované.

## Montáž spodných nábytkových dverok

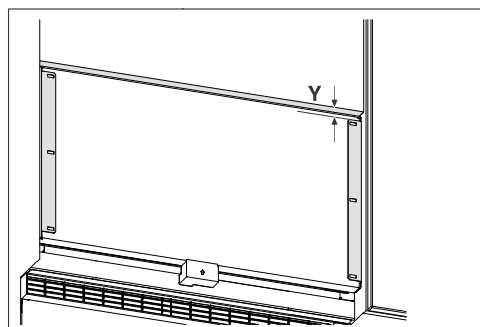

- Zistíte rozmer **Y** od spodnej hrany nábytkových dverok po montážnu konzolu.

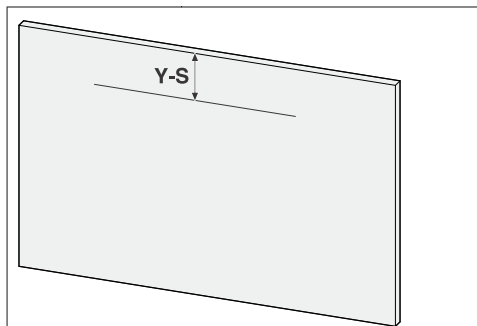

- Preneste rozmer **Y - S** na nábytkové dverka.

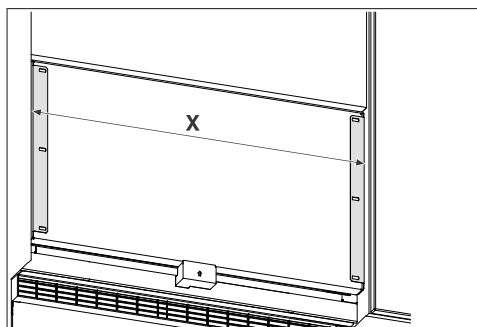

- Zistite vzdialenosť **X** medzi vonkajšími hranami montážnych konzol.

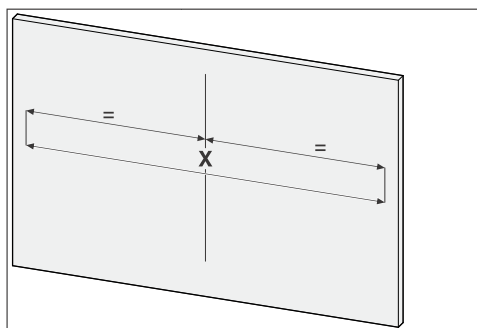

- Preneste rozmer **X** na nábytkové dverka.

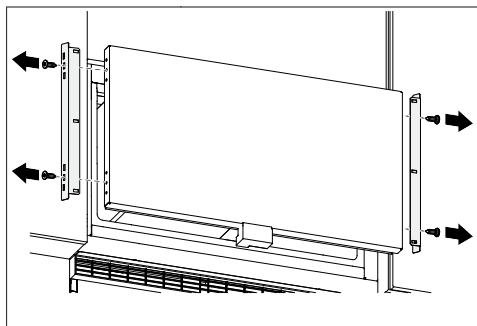

- Odstráňte obidve montážne konzoly.

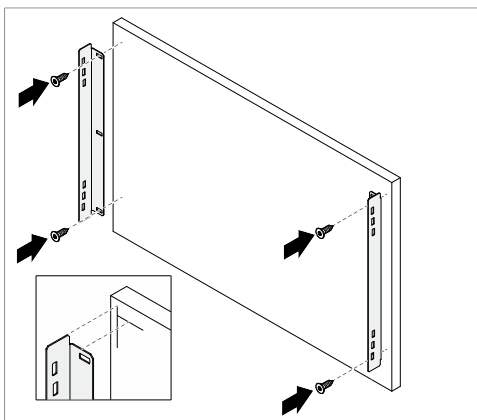

- Namontujte montážne konzoly na nábytkové dverka.

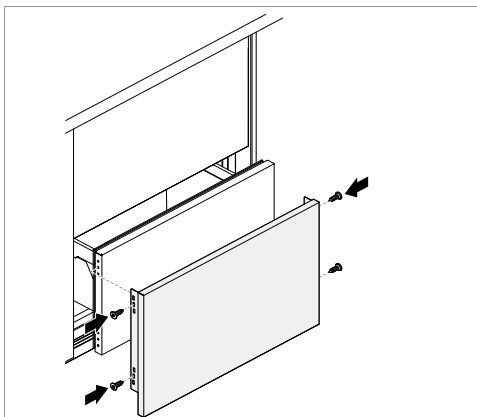

- Pripevnite nábytkové dverka k spodnej chladiacej zásuvke.

## Inštalácia

---

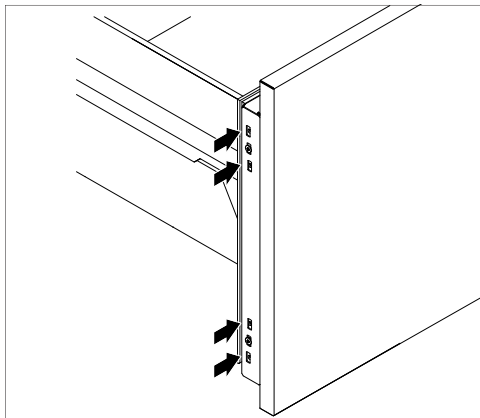

- Nábytkové dverka môžete vyrovať pomocou skrutiek v rôznych polohách tak, že ich posuniete do hornej alebo dolnej polohy.

Spodné nábytkové dverka sú namontované.

## Elektrické pripojenie

Prístroj môžete zapojiť výlučne s priloženým pripojovacím sieťovým káblom k zásuvke s ochranným kontaktom.

Prístroj umiestnite tak, aby bola zásuvka voľne prístupná. Ak nie je zástrčka voľne dostupná, zabezpečte, aby v mieste inštalácie bolo k dispozícii zariadenie od-pájajúce všetky póly.

**⚠** Nebezpečenstvo požiaru pre-hriatím.

Prevádzka prístroja na viacnásobných zásuvkách a predlžovacích kábloch môže spôsobiť preťaženie káblov. Z bezpečnostných dôvodov nepouží-vajte viacnásobné zásuvky a predlžo-vacie káble.

Elektrická inštalácia musí byť v súlade s príslušnými normami VDE 0100.

Z bezpečnostných dôvodov odporúča-me v domovej inštalácii príslušnej pre elektrické pripojenie prístroja použitie prúdového chrániča (RCD) typu .

Poškodený prívodný sieťový kábel môže byť nahradený len špeciálnym káblom rovnakého typu (dostať u servisnej služ-by Miele). Z bezpečnostných dôvodov môže výmenu vykonať len kvalifikovaný autorizovaný odborník, alebo servisná služba Miele.

O menovitom príkone a príslušnom iste-ní informuje návod na použitie alebo ty-pový štítok. Porovnajte tieto údaje s pa-rametrami elektrickej prípojky v mieste inštalácie. V prípade pochybností sa spýtajte kvalifikovaného elektrikára.

Dočasná alebo trvalá prevádzka sebes-tačného alebo nie sieťovo synchronizo-vaného zariadenia na dodávku energie (ako napr. ostrovné siete, back-up systé-my) je možná. Predpokladom pre pre-vádzku je, aby malo zariadenie na do-

dávku energie údaje v súlade s nariadením EN 50160 prípadne porov-nateľné.

Ochranné opatrenia určené pre inštalá-ciu tohto Miele produktu v domácnosti musia byť zabezpečené aj pre ostrovnú prevádzku alebo nie sieťový synchroni-zovanú prevádzku čo sa týka jej funkcie ako aj spôsobu práce, alebo musia byť nahradené rovnocennými opatreniami pri inštalácii. Tak ako je to napríklad popísané v aktuálnom zverejnení VDE-AR-E 2510-2.

## Pripojenie prístroja

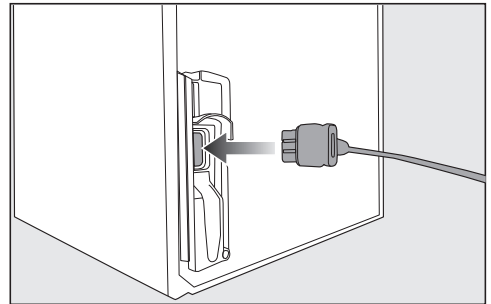

■ Zasuňte prístrojovú zástrčku na za-dnej strane prístroja.

Dbajte na to, aby prístrojová zástrčka správne zaklapla.

■ Zasuňte sieťovú zástrčku prístroja do zásuvky.

Prístroj je teraz pripojený k elektrickej sieti.

## Prehlásenie o zhode

---

Miele týmto prehlasuje, že táto chladnička zodpovedá smernici 2014/53/EU.

Úplný text prehlásenia o zhode EÚ je k dispozícii na jednej z nasledujúcich internetových adries:

- Produkty, na stiahnutie [www.miele.sk](http://www.miele.sk)

frekvenčné pásmo	2,4000 GHz – 2,4835 GHz
------------------	----------------------------

maximálny vysielací výkon	< 100 mW
---------------------------	----------

Pre obsluhu a riadenie komunikačného modulu využíva Miele vlastné alebo iné softwarové aplikácie, na ktoré sa nevzťahujú licenčné podmienky platné pre tzv. otvorený software. Tieto aplikácie alebo softwarové komponenty sú chránené autorským právom. Je nutné rešpektovať právomoci spoločnosti Miele a tretích strán, vyplývajúce z autorského práva.

Súčasťou komunikačného modulu integrovaného v prístroji sú tiež softwarové komponenty, ktoré sú v rámci licenčných podmienok upravujúcich otvorený software predávané ďalej. Príslušné komponenty s otvoreným zdrojovým kódom spolu s príslušnými údajmi o autorských právach, kópiami aktuálne platných licenčných podmienok a prípadne ďalšie informácie sú dostupné lokálne prostredníctvom IP adresy a internetového prehliadača (<https://<IP adresa>/Licenses>). Úpravy popredajných záruk licenčných podmienok pre komponenty s otvoreným zdrojovým kódom vymedzené na tomto mieste platia len vo vzťahu k príslušným držiteľom práv.



Miele s.r.o.  
Twin City C  
Mlynské nivy 16  
821 09 Bratislava

Infolinka: 0800 643 531  
E-mail: [info@miele.sk](mailto:info@miele.sk)  
Internet: [www.miele.sk](http://www.miele.sk)

Miele & Cie. KG  
Carl-Miele-Straße 29  
33332 Gütersloh  
Nemecko

KU 7175 ...

sk-SK

M.-Nr. 12 995 810 / 00