

Brugs- og monteringsanvisning Fryseskab



Læs venligst denne brugs- og monteringsanvisning inden opstilling, installation og ibrugtagning. Herved beskyttes personer, og skader på produktet undgås.

Indhold

Råd om sikkerhed og advarsler	4	Betjening	36
Miljøbeskyttelse	13	Korrekt temperatur.....	36
Sådan spares der energi:.....	14	Temperaturdisplay	36
Installation	15	Indstilling af temperatur	36
Opstillingssted.....	15	Temperatur- og døralarm	36
Krav til ventilation	16	Indfrysning og opbevaring af friske madvarer.....	38
Opstilling af flere køle-/fryseskabe ved siden af hinanden.....	17	Isterninger.....	39
Side-by-side installation (af- hænging af model)	17	Yderligere indstillinger	40
Ændring af hængslingsside	17	Forklaringer til de forskellige indstil- linger.....	40
Bestilling af trykte brugs- og monteringsanvisninger.....	17	Party-mode 	40
Køle-/fryseskabet opstilles	18	Låsefunktion  /  tilkobles.....	40
Køle-/fryseskabet justeres	18	Sabbat-mode 	41
Køle-/fryseskabet integreres i en køkkenrække.....	19	Ændring af tidsrum indtil dør- alarmen lyder 	41
Mål.....	21	Netværkstilslutning	41
Eltilslutning.....	27	Lydstyrken for alarm- og signal- lyde  /  ændres.....	43
Beskrivelse af køle-/fryseskabet ..	28	Displayets lysstyrke  ændres ..	43
Oversigt	28	Demo-mode  frakobles.....	43
Startdisplay	30	Indstillinger stilles tilbage til standardindstilling 	44
Betjeningsmåde	30	Informationer 	44
Indstillings-måde 	31	Rengøring og vedligeholdelse	45
Køle-/fryseskabet indrettes	33	Afrimning	45
Øverste skuffe tippes	33	Rengøringsmidler	45
Fryseskuffe XXL box	33	Køle-/fryseskabet forberedes til rengøring.....	45
Medfølgende tilbehør	33	Rengøring af det indvendige rum	46
Ekstra tilbehør	33	Rengøring af tilbehør i hånden eller i opvaskemaskine	46
Køle-/fryseskabet tændes og slukkes	34	Tilbehør tages ud og skilles ad til rengøring.....	46
Inden første brug	34	Køle-/fryseskabets front og side- vægge rengøres	46
Køle-/fryseskabet tilsluttes	34	Tætningslisten i døren rengøres	47
Køle-/fryseskabet tændes.....	34	Ventilationsåbninger rengøres.....	47
Køle-/fryseskabet slukkes	34	Efter rengøring	47
Ved opmærksom på følgende ved længere fravær	34	Småfejl udbedres	48
Krav til netværkstilslutning	35	Lys	54
Etablering af netværksforbindel- se for 1. gang.....	35	Støjårsager	54
Scan & Connect udføres	35		

Service / Garanti	56
Kontakt i tilfælde af fejl	56
EPREL- database.....	56
Miele Service	56
Informationer	59
Konformitetserklæring	59
Ophavsrettigheder og licenser	59

Råd om sikkerhed og advarsler

Køle-/fryseskabet opfylder de foreskrevne sikkerhedsbestemmelser. U hensigtsmæssig brug kan dog medføre skader på personer og ting.

Læs venligst den medfølgende brugs- og monteringsanvisning grundigt, inden køle-/fryseskabet tages i brug. De indeholder vigtige anvisninger om indbygning, sikkerhed, brug og vedligeholdelse. Herved beskyttes personer, og skader på køle-/fryseskabet.

I overensstemmelse med norm IEC 60335-1 gør Miele udtrykkeligt opmærksom på, at alle tilgængelige informationer om installation af køle-/fryseskabet samt råd om sikkerhed og advarsler ubetinget skal læses og følges.

Miele kan ikke gøres ansvarlig for skader, der er opstået, fordi disse anvisninger ikke er blevet fulgt.

Opbevar brugs- og monteringsanvisningen. Giv brugs- og monteringsanvisningen videre til en eventuel senere ejer.

Retningslinjer vedrørende brugen

► Køle-/fryseskabet er beregnet til anvendelse i en almindelig husholdning og på husholdningslignende opstillingssteder som fx

– butikker, kontorer og lignende arbejdspladser

– landbrugsbedrifter

– til kundebrug på hoteller, moteller, pensionater o.l.

Køle-/fryseskabet er ikke beregnet til udendørs brug.

► Brug kun køle-/fryseskabet til opbevaring af dybfrostvarer, frysning af friske madvarer og fremstilling af is. Al anden anvendelse er på egen risiko.

► Køle-/fryseskabet er ikke egnet til opbevaring og køling af medikamenter, blodplasma, laboratoriepræparater eller lignende stoffer eller produkter, der hører ind under medicindirektivet. Forkert anvendelse af køle-/fryseskabet kan medføre, at de opbevarede varer får skader eller bliver fordærvet. Desuden er køle-/fryseskabet ikke egnet til anvendelse på opstillingssteder, hvor der er fare for eksplosion.

Miele hæfter ikke for skader, der er opstået på grund af forkert brug eller betjening.

► Personer (inkl. børn), der på grund af begrænsninger i fysisk eller psykisk formåen eller på grund af manglende erfaring eller uvidenhed ikke er i stand til at betjene køle-/fryseskabet sikkert, må ikke anvende det uden opsyn.

Disse personer må kun anvende køle-/fryseskabet uden opsyn, hvis de er informeret om dets funktioner, så de kan betjene det sikkert, og hvis de forstår de farer, der kan opstå ved forkert betjening.

Børn i huset

► Børn under 8 år skal holdes væk fra køle-/fryseskabet, medmindre der holdes konstant opsyn med dem.

► Børn på 8 år eller derover må kun bruge køle-/fryseskabet uden opsyn, hvis de er informeret om dets funktioner, så de kan betjene det sikkert, og hvis de forstår de farer, der kan opstå ved forkert betjening.

► Børn må ikke rengøre eller vedligeholde køle-/fryseskabet uden opsyn.

► Hold altid øje med børn, der opholder sig i nærheden af køle-/fryseskabet. Lad dem aldrig lege med køle-/fryseskabet.

► Risiko for kvælning. Børn kan under leg vikle sig ind i emballagematerialer (fx folier) eller trække emballagematerialet over hovedet og blive kvælt. Opbevar emballagedele uden for børns rækkevidde.

Teknisk sikkerhed

► Kølemiddelkredsløbet er kontrolleret for tæthed. Køle-/fryseskabet overholder de relevante sikkerhedsbestemmelser samt de gældende EU-retningslinjer.



Hvis kølekredsløbet er beskadiget: Kølemiddel og olie kan slippe ud og antændes.

► Advarsel: Brandfare/brændbare materialer. Dette symbol findes på kompressoren og gør opmærksom på brændbare materialer. Fjern ikke dette mærkat.

Råd om sikkerhed og advarsler

Det indeholdte kølemiddel (oplysninger på typeskiltet) er miljøvenligt, men brandfarligt.

Anvendelse af dette miljøvenlige kølemiddel fører til delvis forhøjelse af driftslydene. Ud over lyde fra kompressoren kan der forekomme strømningslyde fra hele kølekredsløbet. Dette kan desværre ikke undgås, men har ingen indflydelse på køle-/fryseskabets funktion.

Sørg for, at ingen dele i kølekredsløbet bliver beskadiget under transport og ved indbygning/opstilling af køle-/fryseskabet. Sprøjtning af kølemiddel kan forårsage øjenskader, og kølemiddel, der slipper ud, kan antænde.

Ved beskadigelser:

- Undgå alle former for åben ild.
- Afbryd strømmen til køle-/fryseskabet.
- Sørg for udluftning i nogle minutter af rummet, hvor køle-/fryseskabet står.
- Kontakt Miele Service (kontaktinformation findes på omslaget).

► Jo mere kølemiddel, der er i et køle-/fryseskab, desto større skal det rum være, hvori det opstilles. I tilfælde af lækage kan der i små rum dannes en brændbar gas-/luftblanding. Rummet skal være min 1 m³ pr. 8 g kølemiddel. Mængden af kølemiddel står på typeskiltet indvendigt i køle-/fryseskabet.

► Hvis ventilationsåbningerne er tildækket eller blokeret, kan der dannes en brændbar gas-luft-blanding, hvis kølekredsløbet beskadiges. Overhold altid de angivne ventilationsåbninger-/arealer. Ventilationsåbningerne må ikke tildækkes eller lukkes.

► De tilslutningsdata (sikring, frekvens, spænding), der er angivet på køle-/fryseskabets typeskilt, skal ubetinget stemme overens med de eksisterende forhold på opstillingsstedet, så der ikke opstår skader på køle-/fryseskabet. Kontroller dette før tilslutning. I tvivlstilfælde bør man kontakte en elinstallatør.

► Køle-/fryseskabets elektriske sikkerhed kan kun garanteres, når der er etableret forskriftsmæssig jordforbindelse. Denne grundlæggende sikkerhedsforanstaltning skal være i orden. I tvivlstilfælde bør elinstallationen kontrolleres af en fagmand.

► Midlertidig eller permanent tilslutning til et selvforsynende eller ikke-netværkssynkront energiforsyningssystem (såsom stand-alone netværkssystemer, backup-systemer) er mulig. Forudsætning for tilslutning er, at energiforsyningssystemet opfylder kravene i EN 50160 eller tilsvarende.

Beskyttelsesforanstaltningerne i husinstallationen og i Miele-produktet skal også sikres med hensyn til deres funktion og driftsform ved tilslutning til stand-alone netværkssystemer eller ved ikke-netværkssynkron drift, eller de skal erstattes af tilsvarende foranstaltninger i installationen. Som eksempelvis beskrevet i den aktuelle version af VDE-AR-E 2510-2.

► Stikkontakten skal være let tilgængelig og skal så vidt muligt ikke være anbragt bag køle-/fryseskabet.

► Hvis tilslutningsledningen er beskadiget, skal køle-/fryseskabet straks tages ud af stikkontakten. Kontakt Miele Service.

► En beskadiget tilslutningsledning må kun udskiftes med en speciel tilslutningsledning af samme type (kan købes i Miele's webshop eller ved henvendelse til vores kundecenter). Af sikkerhedsmæssige grunde må ledningen kun udskiftes af Miele Service eller en anden uddannet fagmand.

► Multistikdåser og forlængerledninger giver ikke den nødvendige sikkerhed (risiko for brand) og bør derfor ikke anvendes ved tilslutning af køle-/fryseskabet.

► Hvis de spændingsførende dele eller nettilslutningsledningen udsættes for fugt, kan der opstå kortslutning. Opstil derfor ikke køle-/fryseskabet i områder med fugt eller vandsprøjt (fx garager, vaskekældre etc.).

► Dette køle-/fryseskab må ikke anvendes på ikke-stationære opstillingssteder (fx skibe).

► Et beskadiget køle-/fryseskab kan betyde fare for sikkerheden. Kontroller derfor køle-/fryseskabet for synlige skader, inden det opstilles. Tag aldrig et beskadiget køle-/fryseskab i brug.

► Dette køle-/fryseskab er ikke beregnet til indbygning.

► Køle-/fryseskabet skal være afbrudt fra elnettet under installation, vedligeholdelse og reparation. Det er kun afbrudt fra elnettet, når en af følgende betingelser er opfyldt:

Råd om sikkerhed og advarsler

- sikringerne i installationen er slået fra, eller
- skruesikringerne i installationen er skruet helt ud, eller
- stikket er trukket ud. Træk ikke i ledningen på tilslutningsledninger med netstik, men i stikket, når køle-/fryseskabet skal afbrydes fra elnettet.

▶ Vedligeholdelsearbejde eller reparationer foretaget af ukyndige kan medføre betydelig risiko for brugeren, og producenten kan ikke gøre ansvarlig for skader som følge heraf.

Installations- og vedligeholdelsearbejde eller reparationer må kun udføres af en uddannet fagmand eller af Miele Service.

▶ Reparation af køle-/fryseskabet inden garantiens udløb bør kun foretages af Miele Service eller en anden uddannet fagmand, da eventuelle efterfølgende skader ellers ikke er omfattet af Miele's garanti.

▶ Vi anbefaler at udskifte defekte komponenter med originale reservedele. Ved korrekt montering af originale reservedele garanterer Miele, at sikkerhedskravene opfyldes i fuldt omfang og omfattes af Miele's garanti.

▶ Dette køle-/fryseskab er på grund af specielle krav (fx mht. temperatur, fugtighed, kemisk resistens, slidstyrke og vibration) udstyret med en speciel pære. Pæren må kun anvendes til det påtænkte formål. Pæren er ikke egnet til oplysning af rum. Af sikkerhedsmæssige grunde må udskiftning kun foretages af Miele Service eller en anden uddannet fagmand. Dette køle-/fryseskab indeholder flere lyskilder, som min. er energieffektivitetsklasse F.

Installation

▶ Følg ubetinget vedlagte monteringsanvisning ved installation af køle-/fryseskabet.

▶ Foretag ændring af hængslingssiden (om nødvendigt) iht. monteringsanvisning.

▶ Køle-/fryseskabe med et "S" i modelbetegnelsen kan opstilles ved siden af hinanden som side-by-side-kombination:

- Udfør opstillingen iht. medfølgende monteringsanvisning.
- Dørhængslingen skal ikke ændres, da køle-/fryseskabenes placering er forudbestemt.

▶ Bær altid beskyttelseshandsker ved transport og opstilling af køle-/fryseskabet.

- ▶ Køle-/fryseskabet er meget tungt og har tendens til at vippe forover, når døren/dørene er åbne.
 - Transporter eller flyt køle-/fryseskabet med mindst 2 personer.
 - Foretag ændring af hængslingssiden med mindst 2 personer.
 - Opstil køle-/fryseskabet med mindst 2 personer.
 - Lad aldrig køle-/fryseskabet være uden opsyn under installationen.

Den daglige brug

- ▶ Køle-/fryseskabet er beregnet til en bestemt klimaklasse (omgivelsestemperaturområde), hvis grænser absolut skal overholdes. Klimaklassen står på typeskiltet inde i køle-/fryseskabet. En lavere omgivelsestemperatur medfører, at kompressoren står stille i længere tid, så køle-/fryseskabet ikke kan opretholde den nødvendige temperatur.
- ▶ Ventilationsåbningerne må ikke tildækkes eller lukkes. Så er der ikke længere garanti for en ordentlig luftstrøm. Energiforbruget stiger, og komponenter kan blive beskadiget som følge heraf.
- ▶ Fare for beskadigelse på grund af fedt- eller olieholdige madvarer. Hvis der opbevares fedt- eller olieholdige madvarer i køle-/fryseskabet eller køle-/fryseskabets dør, skal man sørge for, at eventuelt fedt eller olie, der løber ud, ikke kommer i berøring med køle-/fryseskabets plastdele. Der kan opstå spændingsrevner i plastbelægningen.
- ▶ Brand- og eksplosionsfare på grund af antændelige gasblandinger. Opbevar aldrig eksplosive stoffer eller produkter med brændbare drivgasser (fx spraydåser) i køle-/fryseskabet! Antændelige gasblandinger kan forårsage brandfare pga. de elektriske komponenter. Disse spraydåser kan genkendes på det påtrykte indhold eller et flammesymbol. Udtrængende gas kan antændes af elektriske komponenter.
- ▶ Risiko for eksplosion. Brug aldrig elektriske apparater i køle-/fryseskabet (fx til fremstilling af softice). Det kan forårsage gnistdannelse.
- ▶ Risiko for at komme til skade og for beskadigelse. Opbevar aldrig dåser og flasker med kulsyreholdige drikkevarer eller med væsker, der kan fryse, i frysezone. Dåser og flasker kan eksplodere. Risiko for kvæstelser og beskadigelse! Dåserne eller flaskerne kan eksplodere.
- ▶ Risiko for at komme til skade og for beskadigelse. Flasker, der lægges i frysezone til lynafkøling, skal tages ud senest efter en time. Flaskerne kan eksplodere.

Råd om sikkerhed og advarsler

- ▶ Risiko for at komme til skade. Rør ikke frysevarerne og metaldele med våde hænder. Hænderne kan fryse fast.
- ▶ Risiko for at komme til skade. Tag aldrig isterninger eller is - specielt ikke vandis - direkte fra fryseskabet ind i munden. På grund af den meget lave temperatur kan læber og tunge fryse fast.
- ▶ Let eller helt optøede madvarer må aldrig genfryses. Brug dem så hurtigt som muligt, da de ellers mister næringsværdi og fordærves. Kogt eller stegt kan de optøede madvarer dog genfryses.
- ▶ Der kan være risiko for madforgiftning ved at spise madvarer, der har ligget for længe i køle-/fryseskabet. Hvor længe madvarerne kan opbevares i køle-/fryseskabet afhænger af mange faktorer, som fx hvor friske de er, og af kvaliteten samt af temperaturen i køle-/fryseskabet. Vær opmærksom på fødevarerproducenternes opbevaringsanvisninger og datomærkning!
- ▶ For at madvarerne kan gennemfryses hurtigst muligt, må den maksimale frysekapacitet ikke overskrides. Den maksimale frysekapacitet i løbet af 24 timer fremgår af typeskiltet "Frysekapacitet ...kg/24 t".

Produkter i rustfrit stål:

- ▶ Klæb ikke notespapir (fx post-it), transparent tape, afdækningstape eller andre klæbemidler på stålfladerne. Stålfladerne vil blive beskadiget af klæbemidlet og miste den beskyttende, smudsafvisende virkning.
- ▶ Overfladen er modtagelig for ridser. Selv magneter kan forårsage ridser.

Tilbehør og reservedele

- ▶ Vi anbefaler at anvende originalt Miele-tilbehør. Hvis andre dele monteres, kan reklamationsretten, garantien og/eller produktansvaret bortfalde.
- ▶ Miele's originale reservedele lagerføres i mindst 10 år og op til 15 år efter, at produktionen af dit køle-/fryseskab er ophørt.

Rengøring og vedligeholdelse

- ▶ Brug ikke olie eller fedt på dørlisten. Det gør den med tiden porøs.
- ▶ Advarsel Anvend ingen mekaniske eller andre hjælpemidler til fremskyndelse af afrimningen, hvis disse ikke er anbefalet af producenten,

► Brug aldrig et damprengøringsapparat til rengøring og afrimning af køle-/fryseskabet. Dampen kan trænge ind til de spændingsførende dele og medføre kortslutning.

► Spidse eller skarpe genstande kan beskadige køleelementerne, så køle-/fryseskabet ikke kan anvendes. Brug derfor aldrig spidse eller skarpe genstande til at

- fjerne rim eller is med
- løsne fastfrosne isbakker eller madvarer med.

► Brug aldrig en elektrisk varmekilde eller stearinlys til optøning. Plastdelene kan blive beskadiget.

► Brug ikke optøningsspray eller midler til afrimning. Brug ikke optøningsspray og midler til afrimning, da de kan danne eksplosive gasser, indeholde opløsnings- eller drivmidler, der er skadelige for plastdelene, eller være sundhedsskadelige.

Transport

► Transporter altid køle-/fryseskabet opretstående og i transportemballagen for at undgå skader.

► Risiko for at komme til skade og for beskadigelse. Transporter køle-/fryseskabet med hjælp fra en anden person, da det er meget tungt.

Bortskaffelse af et gammelt køle-/fryseskab

► Børn kan under leg lukke sig inde i køle-/fryseskabet og blive kvalt.

- Demonter dørene på køle-/fryseskabet.
- Tag skufferne ud.
- Lad hylderne blive i køle-/fryseskabet, så børn ikke let kan kravle ind.
- Gør låsen på det gamle køle-/fryseskab ubrugelig. Hermed forhindres, at legende børn kan spærre sig inde og komme i livsfare.

► Fare for elektrisk stød!

- Klip stikket af tilslutningsledningen.
- Klip tilslutningsledningen af det gamle produkt.

Bortskaf stikket og netttilslutningsledningen fra det gamle produkt.

Råd om sikkerhed og advarsler

► Under og efter bortskaffelse skal du sørge for, at køle-/fryseskabet ikke er placeret i nærheden af benzin eller andre brændbare gasser og væsker.

► Brandfare på grund af udtrængende olie eller kølemiddel. Kølemidlet og olien er brændfarlige. Udtrængende kølemiddel eller olie kan antændes, hvis koncentrationen er høj nok, og den kommer i kontakt med en ekstern varmekilde.

Sørg under bortskaffelsen for, at kølekredsløbet ikke bliver beskadiget. Dette forhindrer ukontrolleret udslip af kølemiddel (oplysninger på typeskiltet) og olie.

► Kølemiddel kan ved uheld forårsage øjenskader! Sørg derfor for ikke at beskadige dele af kølesystemet, fx ved at

- stikke hul på kølemiddelkanalerne
- knække rørene
- kradse overfladebelægningen af.

Symbol på kompressoren (afhængig af model)

Denne advarsel er kun relevant ved genanvendelse af dele. Ved normal brug af køle-/fryseskabet er der ingen risiko.



► Olien i kompressoren kan være livsfarlig, hvis den sluges eller kommer i luftvejene.

Bortskaffelse af emballagen

Emballagen er udformet til håndtering af produktet og beskytter det mod transportskader. Emballagematerialerne er valgt med henblik på at muliggøre genanvendelse og korrekt affaldshåndtering.

Genbrug af emballagematerialer kan bidrage til at spare råstoffer og reducere affaldmængder. Brug materialespecifikke indsamlings- og returneringsmuligheder for genbrugsmaterialer.

Bortskaffelse af det gamle produkt

Gamle elektriske og elektroniske produkter indeholder stadig værdifulde materialer. De indeholder imidlertid også bestemte stoffer, blandinger og komponenter, som er nødvendige for deres funktion og sikkerhed. Hvis disse bortskaffes sammen med husholdningsaffaldet eller behandles forkert, kan de skade den menneskelige sundhed og miljøet. Bortskaf derfor ikke det gamle produkt med husholdningsaffaldet.



Sørg for, at dit køle-/fryseskab ikke bliver beskadiget under transporten til bortskaffelsesstedet.

Det sikres således, at kølemidlet i kølekredsløbet og olien i kompressoren ikke kan sive ud.

Aflever i stedet for det gamle produkt på nærmeste officielle opsamlingssted for elektriske og elektroniske produkter eller på kommunens genbrugsstation. Det er kundens eget ansvar at sørge for at fjerne eventuelle personrelaterede data fra det produkt, der skal bortskaffes. Du er lovmæssigt forpligtet til at fjerne brugte batterier og akkumulatører, der ikke er

fast indkapslet i produktet, samt pærer, der kan fjernes uden at blive ødelagt. Aflever disse på et opsamlingssted/genbrugsstationen, hvor de kan indleveres uden omkostninger. Sørg for, at det gamle produkt opbevares utilgængeligt for børn, indtil det fjernes.

Miljøbeskyttelse

Sådan spares der energi:

- Opstillingssted** Køle-/fryseskabet skal ved højere rumtemperaturer køle hyppigere og forbruger derved mere energi. Derfor:
- Opstil køle-/fryseskabet i et godt ventileret rum.
 - Opstil ikke køle-/fryseskabet ved siden af en varmekilde (radiator, komfur).
 - Beskyt køle-/fryseskabet mod direkte sollys.
 - Sørg for en ideel omgivelsestemperatur omkring 20 °C.
 - Rengør regelmæssigt ventilationsåbningerne/-arealerne for støv.
- Temperaturindstilling** Jo koldere den indstillede temperatur er, desto højere bliver energiforbruget. Følgende indstillinger anbefales:
- Frysezone -18 °C
- Brug** Når der lukkes varme ind, og luftcirkulationen hindres, øges energiforbruget. Derfor:
- Åbn altid kun køle-/fryseskabets dør/døre så kortvarigt som muligt. Sørg for at sortere madvarerne, så de er hurtigere at tage ud.
 - Luk køle-/fryseskabets dør/døre helt i, efter de har været åbnet.
 - Lad varme mad- og drikkevarer køle ned, inden mad- og drikkevarerne lægges ind i køle-/fryseskabet.
 - Ved anbringelse i køle-/fryseskabet skal madvarerne være pakket ind eller godt tildækket.
 - Hylderne må ikke overfyldes. Luften skal kunne cirkulere imellem dem.
 - Optø frysevarer i kølezonen.
 - Placer skuffer, hylder og dørhylder som ved levering.
 - Hold en afstand på 25 mm mellem produktets bagvæg og væggen.

Opstillingssted

 Fare for brand og beskadigelse på grund af varmeafgivende produkter. Varmeafgivende produkter kan antændes og sætte ild til køle-/fryseskabet.

Tilslutningsledningen må ikke komme i kontakt med varmekilder.

Stil ikke varmeafgivende apparater såsom miniovne, dobbeltkogeplader eller toastmaskiner på køle-/fryseskabet.

 Risiko for brand og beskadigelse på grund af åbne flammer.

Åbne flammer kan sætte køle-/fryseskabet i brand.

Undgå åbne flammer, fx lys, i nærheden af køle-/fryseskabet.

 Risiko for brand og skader på grund af forkert installation.

Hvis stikket og tilslutningsledningen rører ved køle-/fryseskabets bagside, kan stik og tilslutningsledning blive beskadiget af vibrationer og forårsage kortslutning.

Stikket eller tilslutningsledninger må ikke berøre køle-/fryseskabet.

Tilslutningsledninger må ikke komme i klemme eller beskadiges.

Tilslut ikke andre produkter til stik-kontakterne bag på køle-/fryseskabet.

Anbring og anvend ikke multistikdåser, fordelingslister eller andre elektroniske enheder (halogentransformatorer) i det bageste område.

Et tørt og godt ventileret rum er velegnet.

Gulvet på opstillingsstedet skal være plant og lige og skal have samme højde som det omkringliggende gulv.

 Fare for beskadigelse på grund af høj luftfugtighed.

Ved høj luftfugtighed kan der dannes kondensat på køle-/fryseskabets ydervægge.

Dette kondensvand kan medføre korrosion på ydervæggene.

For at forebygge dette anbefales det at opstille køle-/fryseskabet i et tørt rum med aircondition og/eller rum med tilstrækkelig ventilation.

Kontroller efter indbygning/opstilling, at køle-/fryseskabets dør/døre kan lukkes rigtigt, og at køle-/fryseskabet er indbygget/opstillet iht. anvisningerne. De anførte ventilationsåbninger-/arealer skal overholdes.

Vær ved opstilling af køle-/fryseskabet opmærksom på, at dets energiforbrug øges, hvis det opstilles lige ved siden af en radiator, et komfur, en ovn eller en anden varmekilde. Opstil det heller ikke et sted, hvor det udsættes for direkte sol. Højere omgivelsestemperaturer øger energiforbruget, da kompressoren kører i længere tid.

Klimaklasse

Køle-/fryseskabet er beregnet til en bestemt klimaklasse (rumtemperaturområde), hvis grænser absolut skal overholdes.

Ved en lavere rumtemperatur står kompressoren længere tid stille. Det kan give højere temperaturer i køleskabet og give følgeskader.

Klimaklassen står på typeskiltet inde i køle-/fryseskabet.

Installation

Klimaklasse	Omgivelsestemperatur
SN	10 til 32 °C
N	16 til 32 °C
ST	16 til 38 °C
T	16 til 43 °C
SN-ST	10 til 38 °C
SN-T	10 til 43 °C

Hvis et fryseskab i klimaklasse SN opstilles ved koldere rumtemperaturer (ned til -15 °C), er korrekt funktion sikret.

Krav til ventilation

⚠ Risiko for brand og skader på grund af utilstrækkelig ventilation. Hvis køle-/fryseskabet ikke er tilstrækkeligt ventileret, vil kompressoren starte oftere og køre i længere tid. Dette fører til øget energiforbrug og en højere driftstemperatur for kompressoren. Dette kan resultere i skader på køle-/fryseskabet. Sørg for tilstrækkelig ventilation omkring køle-/fryseskabet. Overhold altid de foreskrevne ventilationsåbninger. Ventilationsåbningerne må ikke tildækkes eller lukkes. Rengør ventilationsområderne regelmæssigt for at fjerne støv og snavs.

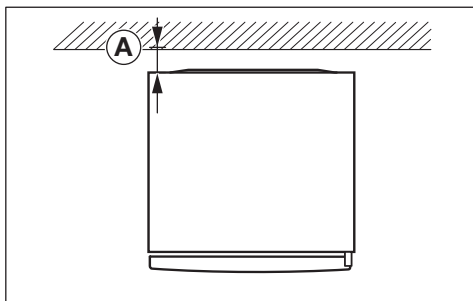

Energiforbruget blev bestemt med en afstand **A** = 25 mm mellem produktets bagvæg og væggen. Hvis afstanden til væggen er mindre end 25 mm, opretholdes køle-/fryseskabets funktionalitet, men energiforbruget stiger en smule. Der kan også dannes kondens ved høje omgivelsestemperaturer.

Luften på bagsiden af køle-/fryseskabet opvarmes. Derfor skal der være tilstrækkelig ventilation (se afsnittet Mål).

Opstilling af flere køle-/fryse- skabe ved siden af hinanden

 Fare for beskadigelse på grund af kondensvand på køle-/fryseskabets ydervægge.

Ved høj luftfugtighed kan der dannes kondensvand mellem køle-/fryseskabenes ydervægge, som kan medføre korrosion.

Opstil principielt **ikke** et køle-/fryseskab **direkte** ved siden af andre køle-/fryseskabe.

Der skal være en afstand på min. 70 mm mellem køle-/fryseskabene.

Side-by-side installation (afhængig af model)

Dit fryseskab kan opstilles til venstre ved siden af et andet køleskab, da det er udstyret med integreret opvarmning i højre sidevæg (se afsnittet Mål).

Køleskabet skal ligeledes være udstyret med integreret opvarmning i venstre sidevæg.

Tip: Spørg Miele-forhandleren, hvilke kombinationer dette køle-/fryseskab kan indgå i.

Afhængigt af model følger der et Side-by-side ombygningssæt med fryseskab. Den medfølgende monteringsanvisning beskriver, hvordan køle-/fryseskabene opstilles ved siden af hinanden.

 Udfør Side-by-side-installationen i overensstemmelse med installationsvejledningen (se QR-koden).



M.-Nr. 12196150

Ændring af hængslingsside

 Risiko for at komme til skade og for beskadigelse på grund af dørens vægt.

Hvis ændring af hængslingssiden foretages af en enkelt person, er der større fare for at komme til skade og for beskadigelse.

Sørg for at være to personer om at ændre hængslingssiden.

 Risiko for beskadigelse af elektriske komponenter.

Der er strømførende komponenter på dørhængslet (afhængigt af model).

Træk stikket ud, inden dørens hængslingsside ændres.

 Foretag ændring af hængslingssiden i overensstemmelse med monteringsanvisningen (se QR-koden).



M.-Nr. 12083750

Bestilling af trykte brugs- og monteringsanvisninger

Du kan bestille trykte brugs- og monteringsanvisninger gratis fra Miele.

Alle Miele's kontaktoplysninger findes i slutningen af dette dokument. Oplys modelbetegnelsen og serienummeret på typeskiltet.

Installation

Køle-/fryseskabet opstilles

⚠ Risiko for at komme til skade og for beskadigelse, hvis køle-/fryseskabet vipper.

Hvis køle-/fryseskabet opstilles af en enkelt person, er der fare for at komme til skade og for beskadigelse.

Sørg for at være 2 personer om at opstille køle-/fryseskabet.

⚠ Risiko for beskadigelse af døren, hvis den trykkes ind.

Køle-/fryseskabets dør kan slå mod en væg og derved blive beskadiget. Monter de medfølgende døråbningsbegrænsere, inden køle-/fryseskabet opstilles.

Sørg for, at køle-/fryseskabet ikke kan støde mod en væg, fx ved at anvende dørstopper af filt på væggen.

⚠ Risiko for beskadigelse af gulvet.

Flytning af køle-/fryseskabet kan medføre beskadigelser på gulvet.

Flyt køle-/fryseskabet forsigtigt på sarte gulve for ikke at beskadige gulvet.

For at gøre det nemmere at opstille køle-/fryseskabet er det på bagsiden udstyret med transportgreb foroven og transporthjul forned (afhængig af model).

Køle-/fryseskabet skal være tomt, når det opstilles.

- Tilslut køle-/fryseskabet til elnettet, som beskrevet i afsnittet Eltilslutning.
- Flyt forsigtigt køle-/fryseskabet til opstillingsstedet.
- Placer køle-/fryseskabet med bagsiden vendt mod væggen, og overhold den nødvendige afstand.

Køle-/fryseskabet justeres

⚠ Risiko for beskadigelse og tilskadekomst, hvis køle-/fryseskabets dør falder ud, eller køle-/fryseskabet tipper.

Hvis det ekstra justerbare ben på det nederste hængselbeslag ikke støtter rigtigt på gulvet, kan køle-/fryseskabets dør falde ud, eller køle-/fryseskabet kan tippe.

Skrud det justerbare ben så langt ud med den medfølgende gaffelnøgle, at benet støtter på gulvet.

Drej herefter det justerbare ben yderligere 90° ud.

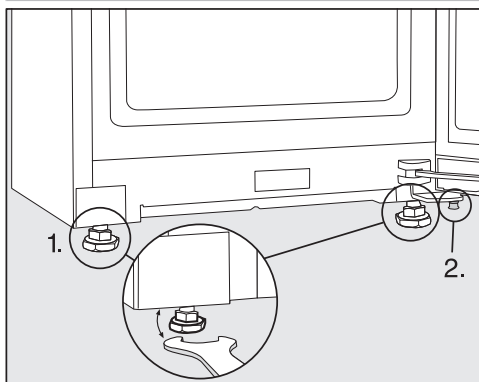

- Juster køle-/fryseskabet med et vaterpas og den medfølgende gaffelnøgle, og understøt døren.

1. Juster de forreste justerbare ben.

2. Skru det ekstra justerbare ben så langt ud, at det støtter på gulvet. Drej herefter det justerbare ben yderligere 90° ud.

Køle-/fryseskabet integreres i en køkkenrække

Køle-/fryseskabet kan integreres sammen med køkkenskabe.

Energiforbruget blev bestemt med en afstand på 25 mm mellem produktets bagvæg og væggen. Hvis afstanden til væggen er mindre end 25 mm, oprettholdes køle-/fryseskabets funktionalitet, men energiforbruget stiger en smule. Der kan også dannes kondens ved høje omgivelsestemperaturer.

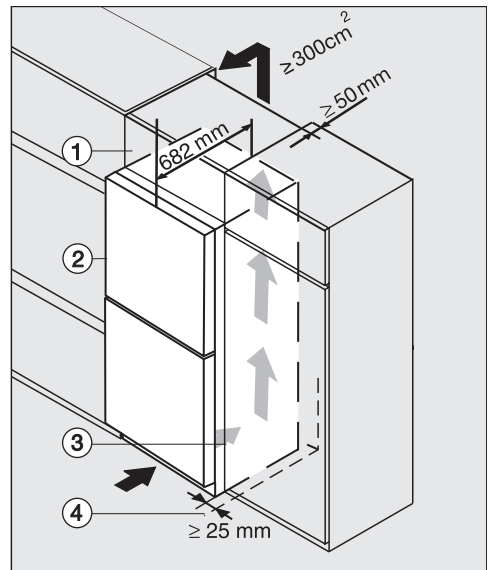

Køle-/fryseskab med glasfront
K(S)/FN(S)/KFN 4xxx X **obsw/mat, bb,
brws, bs, grgr**

- ① Overskab
- ② Køle-/fryseskab, dør dybde = 82 mm
- ③ Køkkenskab
- ④ Væg

Installation

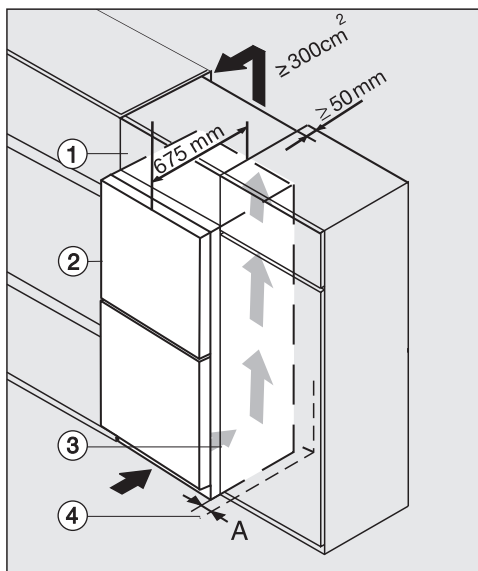

K(S)/FN(S)/KFN 4xxx X **edst/cs, ws, bst, el**

① Overskab

② Køle-/fryseskab, dør dybde = 75 mm

③ Køkkenskab

④ Væg

A = 25 mm (med greb)/60 mm (med greb)

⚠ Risiko for brand og skader på grund af utilstrækkelig ventilation.

Hvis køle-/fryseskabet ikke er tilstrækkeligt ventileret, vil kompressoren starte oftere og køre i længere tid. Dette fører til øget energiforbrug og en højere driftstemperatur for kompressoren. Dette kan resultere i skader på køle-/fryseskabet.

Sørg for tilstrækkelig ventilation omkring køle-/fryseskabet.

Overhold altid de foreskrevne ventilationsåbninger.

Ventilationsåbningerne må ikke tildækkes eller lukkes.

Rengør ventilationsområderne regelmæssigt for at fjerne støv og snavs.

Jo større ventilationsarealerne er, desto mere energibesparende er kompressoren.

- Opstil køle-/fryseskabet ved siden af køkkenskabet.
- I forhold til køkkenskabsfronten skal køle-/fryseskabets front rage min. dør dybden frem. Derved kan køle-/fryseskabets dør åbnes og lukkes uden problemer.
- Ved opstilling af køle-/fryseskabet ved siden af en væg ④ kræves der i hængslingssiden en afstand (A) mellem væggen ④ og køle-/fryseskabet ②.
- For at tilpasse køle-/fryseskabet til køkkenmodulerne kan der monteres et overskab ① over køle-/fryseskabet.

Der skal være en ventilationskanal med en dybde på 50 mm over hele skabets bredde.

Ventilationsarealet under loftet skal være min. 300 cm², så den opvarmede luft kan trænge uhindret ud.

Mål

Opstillingsmål/set oppefra

FNS 4882 ... edt/cs

Alle mål er angivet i mm.

De angivne ventilationsåbninger-/arealer skal holdes fri for at garantere korrekt funktion af køle-/fryseskabet.

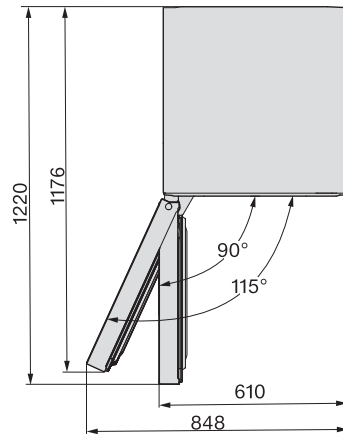
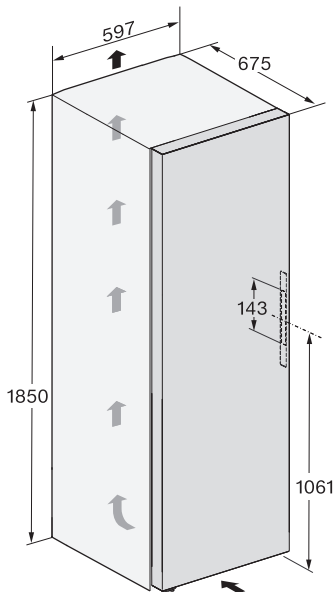

Installation

Tilslutninger

FNS 4882 ... edt/cs

Alle mål er angivet i mm.

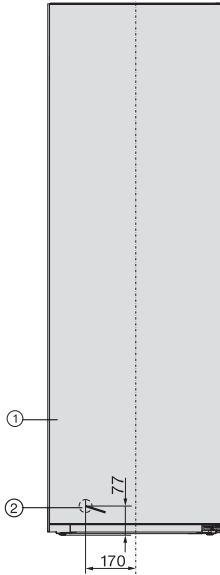

- ① Set forfra
- ② Tilslutningsledning, længde = 2.100 mm
En længere tilslutningsledning kan købes ved henvendelse til Miele Service (kontaktinformation findes på omslaget).

Opstillingsmål/set oppefra

FNS 4882 ... edt/cs + KS 4885 ... edt/cs

Yderligere information fremgår af afsnittet "Opstilling af flere køle-/fryseskabe - Side-by-side-opstilling" og monteringsanvisningen, som er vedlagt side-by-side-monteringssættet.

Alle mål er angivet i mm.

De angivne ventilationsåbninger-/arealer skal holdes fri for at garantere korrekt funktion af køle-/fryseskabene.

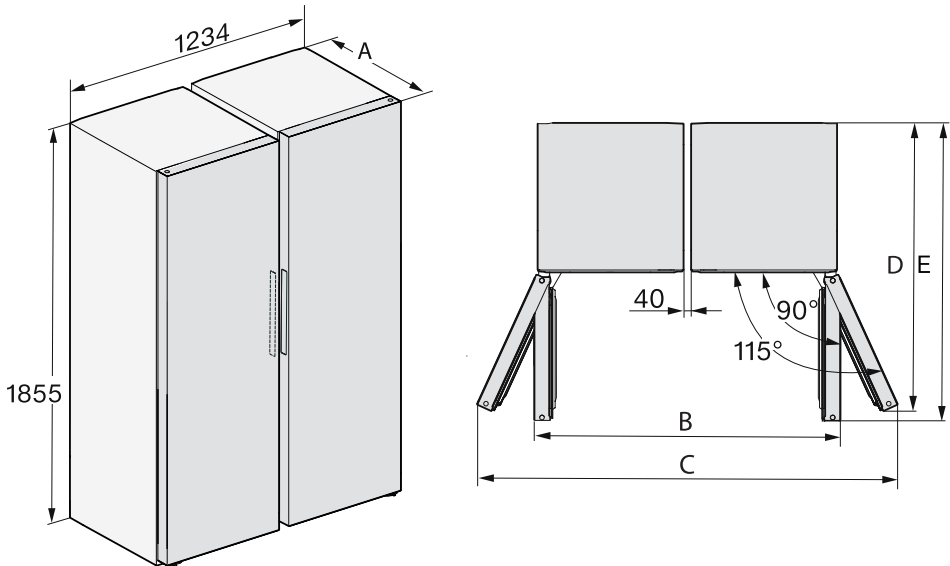

	A	B	C	D	E
FNS 4882 ... edt/cs + KS 4887 ... edt/cs	675	1260	1736	1176	1220

Installation

Opstillingsmål/set oppefra

FNS 4882 ... edt/cs N

Alle mål er angivet i mm.

De angivne ventilationsåbninger-/arealer skal holdes fri for at garantere korrekt funktion af køle-/fryseskabet.

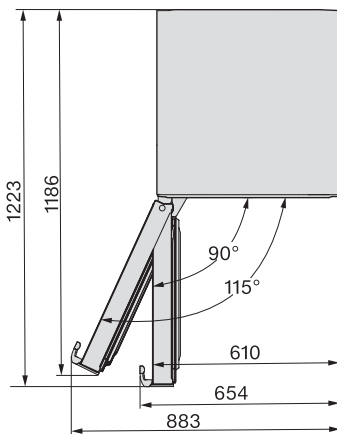
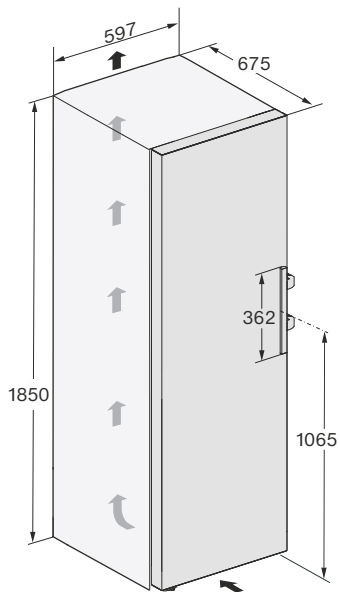

Tilslutninger

FNS 4882 ... edt/cs N

Alle mål er angivet i mm.

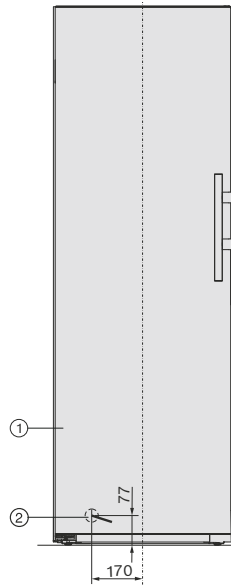

- ① Set forfra
- ② Tilslutningsledning, længde = 2.100 mm
En længere tilslutningsledning kan købes ved henvendelse til Miele Service (kontaktinformation findes på omslaget).

Installation

Opstillingsmål/set oppefra

FNS 4882 ... edt/cs N + KS 4885 ... edt/cs N

Yderligere information fremgår af afsnittet "Opstilling af flere køle-/fryseskabe - side-by-side-opstilling".

Alle mål er angivet i mm.

De angivne ventilationsåbninger-/arealer skal holdes fri for at garantere korrekt funktion af køle-/fryseskabene.

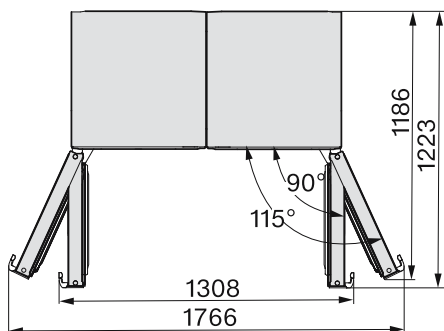
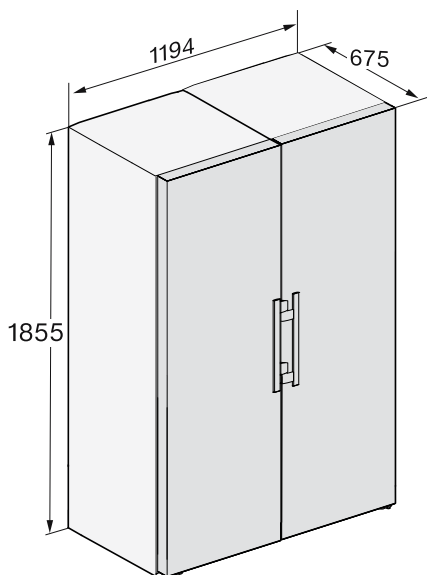

Eltilslutning

Køle-/fryseskabet leveres med et stik godkendt i EU, som dog ikke må anvendes i en dansk installation, da køle-/fryseskabet derved ikke jordforbindes iht. Stærkstrømsbekendtgørelsen. Udskiftning til dansk stik skal foretages af en uddannet fagmand. Alternativt kan der anvendes en adapter til overgang mellem Schuko-stikprop og dansk jordings-system. En sådan kan købes ved henvendelse til vores kundecenter (kontaktinformation findes på omslaget).

Opstil køle-/fryseskabet, så stikkontakten er frit tilgængelig. Hvis stikkontakten ikke er frit tilgængelig, skal produktet kunne afbrydes på gruppeafbryderen.

 Brandfare på grund af overopvarmning.

Hvis køle-/fryseskabet anvendes med stikdåser eller forlængerledninger kan det medføre overbelastning af ledningerne.

Af sikkerhedsgrunde må der ikke anvendes stikdåser eller forlængerledning.

Den elektriske montering skal foretages af en uddannet fagmand i henhold til Stærkstrømsbekendtgørelsen.

Af sikkerhedsårsager anbefaler vi, at der anvendes et HPFI-relæ af typen  i husinstallationen til eltilslutning af køle-/fryseskabet.

En beskadiget tilslutningsledning må kun udskiftes med en speciel tilslutningsledning af samme type (kan købes ved henvendelse til vores kundecenter). Af sikkerhedsmæssige grunde må ledningen kun udskiftes af Miele Service eller en anden uddannet fagmand.

Nominal effekt og sikring fremgår af denne brugsanvisning eller typeskiltet. Sammenlign disse oplysninger med da-

taene for eltilslutning på opstillingsstedet. I tvivlstilfælde bør man kontakte en uddannet el-fagmand.

Forbigående eller permanent tilslutning til et selvforsynende eller ikke-netværkssynkront energiforsyningssystem (såsom stand-alone netværkssystemer, backup-systemer) er mulig. Forudsætning for tilslutning er, at energiforsyningssystemet opfylder kravene i EN 50160 eller tilsvarende.

Beskyttelsesforanstaltningerne i husinstallationen og i Miele-produktet skal også sikres med hensyn til deres funktion og driftsform ved tilslutning til stand-alone netværkssystemer eller ved ikke-netværkssynkron drift, eller de skal erstattes af tilsvarende foranstaltninger i installationen. Som eksempelvis beskrevet i den aktuelle version af VDE-AR-E 2510-2.

Skal ekstrabeskyttes, jf. Stærkstrømsbekendtgørelsen.

Køle-/fryseskabet tilsluttes

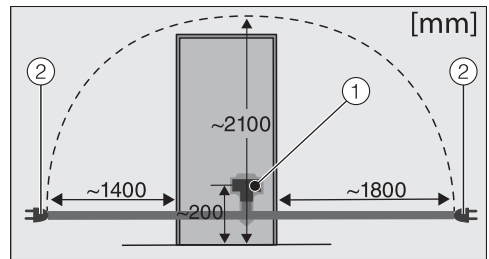

Køle-/fryseskabets bagside

- ① Køle-/fryseskabstik
- ② Netstik

■ Sæt stikket i.

Sørg for, at stikket sidder rigtigt.

■ Sæt køle-/fryseskabets stik i stikkontakten (skal ekstrabeskyttes, jf. Stærkstrømsbekendtgørelsen).

Køle-/fryseskabet er nu tilsluttet til el-nettet.

Beskrivelse af køle-/fryseskabet

Oversigt

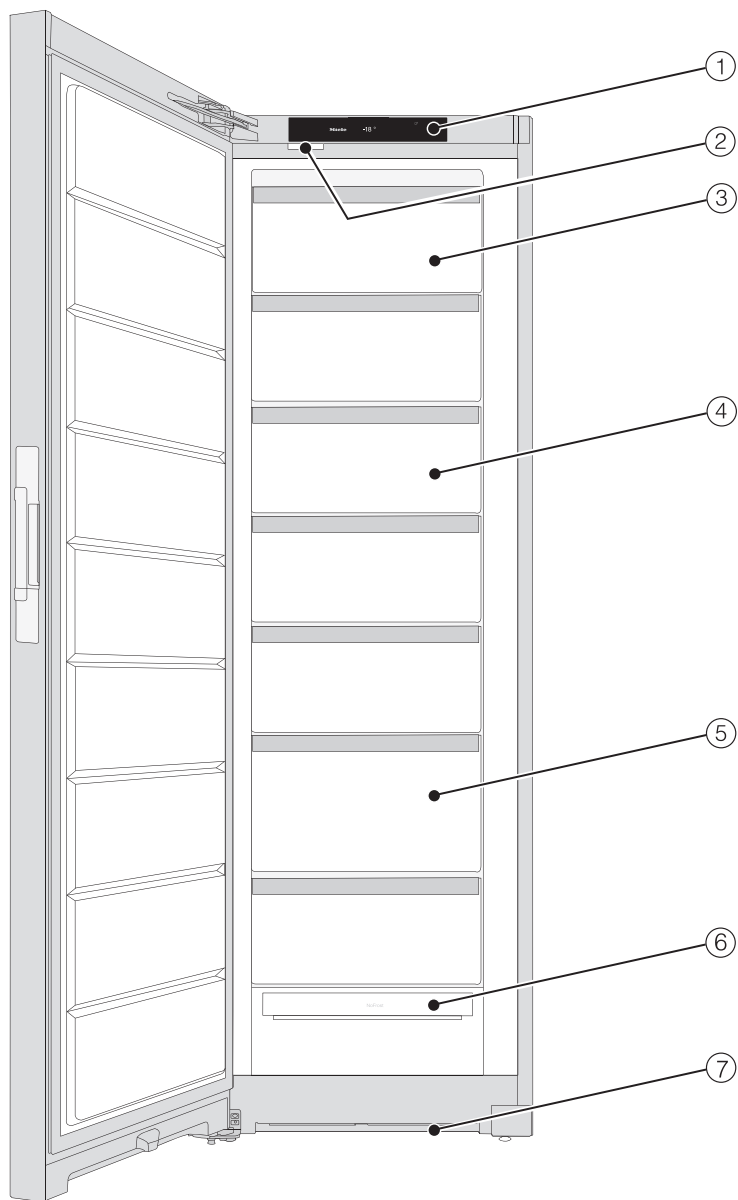

Beskrivelse af køle-/fryseskabet

- ① Display
- ② Lys
- ③ Vipbar fryseskuffe
- ④ Fryseskuffe
- ⑤ Fryseskuffe XXLBox
- ⑥ NoFrost-modul
- ⑦ Ventilationsareal

Beskrivelse af køle-/fryseskabet

Startdisplay

Displayet kan blive ridset, hvis der anvendes spidse eller skarpe genstande som fx stifter.

Berør kun displayet med fingrene.

Hvis fingeren er kold, reagerer displayet muligvis ikke.

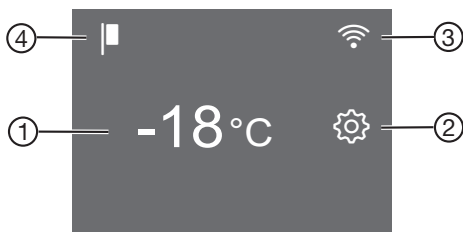

- ① Temperaturvisning til fryseskabet
- ② Sensortast indstillings-mode 
Til valg af forskellige funktioner i indstillings-mode
- ③ Visning af forbindelsesstatus
(kun synlig, hvis der er konfigureret netværksforbindelse)
- ④ Indikator demo-mode
(kun synlig, hvis funktionen demo-mode er tilkoblet)













Betjeningsmåde

- Tryk på det ønskede område/det ønskede symbol på startdisplayet.
 - Stryg fingeren mod venstre eller højre hen over displayet, indtil den ønskede værdi/det ønskede symbol vises i midten.
 - Tryk for at bekræfte det ønskede valg i displayet.
- Den valgte værdi/det valgte symbol lyser (med få undtagelser) orange.
- Indstillings-mode forlades ved at trykke på  eller OK.

Beskrivelse af køle-/fryseskabet

Indstillings-mode

Følgende funktioner kan vælges og delvis ændres i indstillings-mode

Symbol	Funktion	Standardindstilling
	Funktionen Party-mode til- eller frakobles (Se afsnittet Yderligere indstillinger)	Frakoblet
	Tænd eller sluk for låsefunktionen (se kapitlet "Yderligere indstillinger")	 (Frakoblet)
	Funktionen Sabbat-mode til- eller frakobles (Se afsnittet Yderligere indstillinger)	Frakoblet
	Sabbat-mode-version kaldes frem	—
	Tidsrummet til aktivering af døralarmen ændres (se afsnittet Yderligere indstillinger)	1:00
	Funktionen Miele@home tilkobles for 1. gang, wi-fi aktiveres og deaktiveres eller netværkskonfigurationen nulstilles (se afsnittet Yderligere indstillinger)	App
	Tastelyden til- eller frakobles	Tilkoblet
	Lydstyrken for alarmer og signallyde kan ændres, eller de kan kobles helt fra (se afsnittet Yderligere indstillinger)	Tilkoblet /Trin 5
	Lysstyrken i displayet kan ændres (se afsnittet Yderligere indstillinger)	Trin 4
	Ændring af temperaturenhed (°Celsius eller Fahrenheit)	°C
	Funktionen Demo-mode frakobles (kun synlig, når tilkoblet) (se afsnittet Yderligere indstillinger)	Frakoblet
	Indstillinger stilles tilbage til standardindstilling (se afsnittet Yderligere indstillinger)	—

Beskrivelse af køle-/fryseskabet

- i** Informationer (modelbetegnelse og serienummer) på køle-/fryseskabet hentes frem (se afsnittet Yderligere indstillinger)

Beskrivelse af køle-/fryseskabet

Køle-/fryseskabet indrettes

Øverste skuffe tippes

Skuffen kan tippes. Hermed kan frysevarerne nemmere tages ud.

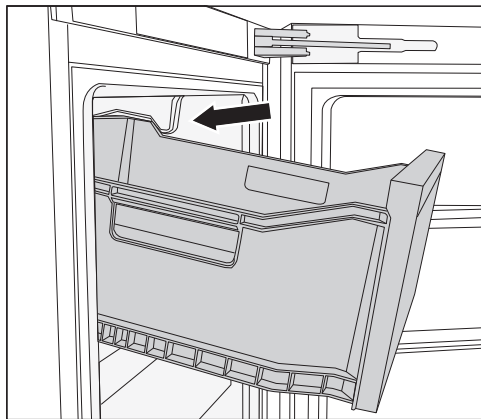

- Træk skuffen ud.

Skuffen er sikret med udtræksstop og kan ikke falde ud.

Fryseskuffe XXL box

Den ekstra høje fryseskuffe har en højere volumen og dermed plads til opbevaring af store, høje frysevarer.

Medfølgende tilbehør

Isterningbakke

Døråbningsbegrænser

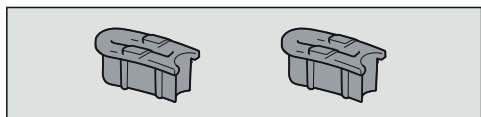

Dørhængslerne er ved levering indstillet således, at køle-/fryseskabets dør kan åbnes op til 115°. Hvis døren fx støder mod en væg ved åbning, kan åbningsvinklen reduceres til ca. 90°:

Udfør monteringen iht. medfølgende monteringsanvisning.

Side-by-side ombygningssæt

afhængig af model

Til side-by-side-opstilling af to køle-/fryseskabe ved siden af hinanden.

Ekstra tilbehør

I Miele's webshop, hos Miele Service eller hos din Miele-forhandler kan du købe produkter, der er specielt designet til dit køle-/fryseskab, fx produktplejemidler og tilbehør.

Du kan få adgang til Miele's webshop via følgende QR-kode:



Køle-/fryseskabet tændes og slukkes

Inden første brug

- Fjern al emballage og beskyttelsesfolier fra det indvendige rum.
- Rengør de indvendige sider/flader og tilbehøret.

Køle-/fryseskabet tilsluttes



- Tilslut køle-/fryseskabet til elnettet, som beskrevet i afsnittet Eltilslutning.



I displayet vises først Miele, herefter .

Køle-/fryseskabet tændes

- Åbn døren.
- Tryk på  i displayet.

Køle-/fryseskabet begynder at køle, og lyset tændes, når døren åbnes.

Når den indstillede temperatur er nået, slukker symbolet  , temperaturdisplayet lyser konstant, og alarmen forstummer.



- Tryk på   for at slukke for alarmen.

Alarmen stopper.

Køle-/fryseskabet indstiller sig på de forindstillede temperaturer.

Læg først madvarer ind i frysezonen, når temperaturen i frysezonen er lav nok (min. -18 °C).

Køle-/fryseskabet slukkes

- Tryk på temperaturangivelsen i displayet.
- Stryg fingeren mod højre, indtil  vises i midten.
- Tryk på .

Kølingen og lyset er frakoblet.

Displayet viser .

Bemærk: Køle-/fryseskabet er ikke koblet fra elnettet, når det er slukket.

Ved opmærksom på følgende ved længere fravær

Hvis der slukkes for køle-/fryseskabet ved længere tids fravær, og det ikke bliver rengjort, kan der dannes skimmel, hvis det er lukket.

Sørg for at rengøre køle-/fryseskabet før et længere fravær.

Hvis køle-/fryseskabet ikke skal bruges i længere tid:

- Sluk køle-/fryseskabet.
- Træk stikket ud, eller slå sikringen i installationen fra.
- Rengør køle-/fryseskabet, og lad det stå åbent, så det ventileres tilstrækkeligt, og generende lugt undgås.

Køle-/fryseskabet tændes og slukkes

Krav til netværkstilslutning

Vær opmærksom på følgende krav til netværkstilslutning:



1. Et hjemmenetværk er tilgængeligt på opstillingsstedet.
Hav wi-fi-adgangskoden klar.
2. Miele App er tilgængelig på en mobil enhed.
3. Du har en brugerkonto i Miele App.

Miele App

Miele App kan hentes gratis i Apple App Store® eller i Google Play™.



Etablering af netværksforbindelse for 1. gang

- Tryk på symbolet .
- Swipe fingeren mod venstre eller højre, indtil symbolet  vises i midten.
- Tryk på symbolet .
- Tryk på den ønskede forbindelsesmetode (APP eller WPS).

Når forbindelsen er etableret, vises symbolet  i displayet.

Hvis der ikke kunne etableres forbindelse, vises symbolet .

- Start i tilfælde heraf processen på ny.
- Indstillings-mode forlades ved at trykke på symbolet .

Scan & Connect udføres

- Skan QR-koden.

Når Miele App er installeret og en Miele-brugerkonto er oprettet, ledes direkte videre til tilslutning til netværket.

Hvis Miele App ikke er installeret endnu, ledes videre til Apple App Store® eller Google Play Store™.

- Installer Miele App og opret en Miele-brugerkonto.
- Skan QR-koden igen.

Miele App guider dig gennem opsætningen.

(afhængig af model)



Betjening

Korrekt temperatur

Den rigtige temperaturindstilling er afgørende for madvarernes holdbarhed. Med lavere temperatur er mikroorganismernes vækstproces langsommere. Madvarerne fordærver ikke så hurtigt.

For at kunne indfryse ferske madvarer kræves en temperatur på **-18 °C**. Madvarernes holdbarhed kan forlænges, og madens optimale kvalitet bevares derved.

Så snart temperaturen stiger til over -10 °C, begynder madvarerne at fordærves og har derved en kortere holdbarhedstid. Derfor må let eller helt optøede madvarer først genfryses, når de er blevet tilberedt (kogt eller stegt). De høje temperaturer under tilberedningen dræber de fleste mikroorganismer.

Temperaturen i køle-/fryseskabet øges:

- jo hyppigere og længere tid døren holdes åben,
- jo flere madvarer, der lægges ind,
- jo varmere de friske madvarer er, når de lægges ind,
- jo højere temperatur, der er omkring køle-/fryseskabet. Køle-/fryseskabet er beregnet til en bestemt klimaklasse (omgivelsestemperaturområde), hvis grænser absolut skal overholdes.

Med en konstant fryserzonetemperatur på -18 °C og passende hygiejne kan den maksimale opbevaringstid for fødevarer udnyttes, og madspild undgås.

Temperaturdisplay

I displayet vises den **højeste frysezonetemperatur**, der aktuelt er i køle-/fryseskabet ved normal drift.

Alt efter rumtemperatur og indstilling kan det vare nogle timer, inden den ønskede temperatur nås og vises konstant.

Indstilling af temperatur

- Tryk på temperaturangivelsen i displayet.
- Stryg fingeren mod venstre eller højre, indtil den ønskede temperatur vises i midten.
- Tryk for at bekræfte den ønskede temperatur.

Temperaturdisplayet skifter igen til den aktuelle temperatur i køle-/fryseskabet.

Mulige indstillinger:

- Frysezone: -15 til -28 °C

Temperatur- og døralarm



 Sundhedsfare på grund af indtagelse af fordærvede madvarer.

Hvis temperaturen i frysezoneen i længere tid har været højere end -18 °C, kan frysevarerne være lidt eller helt optøet. Herved afkortes madvarernes holdbarhed.

Kontroller, om frysevarerne er lidt eller helt optøet. Hvis det er tilfældet, skal madvarerne bruges så hurtigt som muligt eller forarbejdes (koges eller steges), inden de fryses ned igen.

Temperaturalarm

Køle-/fryseskabet er udstyret med en temperaturalarm, så temperaturen i frysezoneen ikke kan stige ubemærket.

Hvis temperaturen når et for varmt temperaturområde, lyser   rødt i temperaturvisningen.

Desuden lyder en alarm, indtil alarmtilstanden er ophørt, eller alarmen afbrydes inden da.

Hvornår køle-/fryseskabet registrerer en temperatur som værende for varm, afhænger af den indstillede temperatur.



Det akustiske og optiske signal lyder i følgende situationer:

- Hvis temperaturen afviger for meget fra den indstillede temperatur, når køle-/fryseskabet tændes.
- Hvis der strømmer for meget varm luft ind, mens frysevarerne omplaceres eller tages ud.
- Når en større mængde madvarer indfryses.
- Hvis der indfryses varme friske madvarer.
- Der har været en strømafbrydelse.
- Hvis køle-/fryseskabet er defekt.

Inden temperaturalarmen frakobles, skal årsagen til temperaturalarmen findes og afhjælpes.

Hvis alarmen generer, kan den afbrydes.

■ Tryk på  .



Fejlmeldingen blev bekræftet:   slukker, og alarmen ophører.

I displayet vises startbilledet: I temperaturdisplayet vises blinkende i ca. 1 min. den varmeste temperatur, der hidtil har

været i frysezoneen. Derefter skifter temperaturangivelsen til den aktuelle temperatur i køle-/fryseskabet.

Døralarm

For at undgå at der opstår energitab, eller at madvarerne bliver for varme, hvis døren ikke er blevet lukket, er køle-/fryseskabet forsynet med en døralarm.



Hvis døren står åben i længere tid, vises   i temperaturdisplayet med gult lys. Derudover lyder der en advarselstone, og den indvendige belysning lyser blinkende.



Tidsrummet til aktivering af døralarmen kan ændres (se afsnittet Yderligere indstillinger).

Døralarmens akustiske advarselstone kan slås fra (se afsnittet Yderligere indstillinger).

Når døren lukkes, stopper alarmen, og   slukker i displayet.

Døralarmen afbrydes

■ Tryk på symbolet  .

Alarmen stopper, symbolet   slukkes, og det indvendige lys lyser konstant.

Hvis døren ikke lukkes, gentages døralarmen efter ca. 1 minut.

Betjening

Superfrost ❄️

Med funktionen Superfrost ❄️ tilkoblet nedkøles **frysezone** meget hurtigt til den laveste værdi (afhængig af omgivelsestemperaturen). Køle-/fryseskabet arbejder med størst mulig køleeffekt, og temperaturen falder. Vælg denne funktion inden indfrysning af friske madvarer. Hermed opnår man, at madvarerne gennemfryses hurtigt og dermed bevarer næringsværdi, vitaminer, udseende og smag.

Med funktionen Superfrost ❄️ tilkoblet kan der forekomme flere lyde fra køle-/fryseskabet.

Superfrost skal tilkobles **6 timer inden ilægning** af madvarerne, der skal indfryses.

Hvis den **maksimale frysekapacitet** skal udnyttes, skal Superfrost tilkobles **24 timer forinden**.

Superfrost ❄️ frakobles automatisk efter maks. 72 timer. Køle-/fryseskabet arbejder igen med normal køleeffekt. Tiden indtil frakobling af funktionen afhænger af den mængde friske madvarer, der er lagt i frysezone.

Tip: For at spare energi kan man selv frakoble Superfrost, så snart mad- eller drikkevarerne er tilstrækkeligt kolde.

Det er ikke nødvendigt at tilkoble SuperFrost-funktionen,

- hvis der lægges madvarer ind, der allerede er frosset.
- hvis der dagligt kun lægges op til 2 kg madvarer ind.

Superfrost ❄️ til- og frakobles

- Tryk på temperaturdisplayet.
- Tryk på ❄️ for at til- og frakoble Superfrost-funktionen.

Hvis Superfrost-funktionen er **tilkoblet**, lyser ❄️ orange.

- Forlad indstillings-mode ved at trykke på temperaturdisplayet.

Indfrysning og opbevaring af friske madvarer

Før ilægning

- Ved indfrysning af mere end 2 kg friske madvarer bør funktionen Superfrost ❄️ tilkobles 6 timer inden ilægning af madvarerne.
- Ved indfrysning af en endnu større mængde friske madvarer bør funktionen Superfrost ❄️ tilkobles 24 timer inden ilægning af madvarerne.

Derved får de allerede frosne madvarer en kuldereserve.

- Brug kun friske og gode madvarer.

Vær opmærksom på, at ikke alle madvarer er egnede til indfrysning. Dertil hører fx grøntsager, der normalt spises rå, såsom bladsalat eller radiser.

Tip: For at bevare farve, smag, aroma og C-vitaminer skal grøntsager blancheres inden frysning. Kom grøntsagerne i kogende vand i 2-3 min. Tag dem derefter op, og afkøl dem hurtigt i koldt vand. Lad dem til sidst dryppe af.

Frysevarer lægges ind

 Fare for beskadigelse på grund af for tung belastning.

Hvis der fyldes for store mængder i, kan det forårsage skader på fryseskuffen.

Overhold den maksimale fyldningsmængde:

Nederste fryseskuffe = 11 kg

Alle yderligere skuffer = 19 kg

Friske madvarer, der skal indfryses, må ikke berøre de allerede frosne madvarer, så de begynder at tø op.

- Pakkerne med madvarer skal være tørre, når de lægges ind for at undgå, at de fryser sammen.

For at sikre hurtig gennemfrysning bør følgende pakkestørrelser ikke overskrides:

- Frugt og grøntsager maks. 1 kg
- Kød maks. 2,5 kg

- lille mængde frysevarer

Indfrys madvarer i den øverste fryseskuffe.

- Læg så vidt muligt frysevarerne tæt op mod skuffens bagvæg, så de fryser ind til kernen så hurtigt som muligt.

- VarioRoom: maksimal mængde frysevarer (se typeskiltet) ilægges

Hvis frysezonen ikke ventileres, reduceres køleeffekten, og energiforbruget stiger.

Tag ikke den nederste fryseskuffe ud. Sørg ved ilægning af frysevarer for, at ventilationsåbningerne ikke tildækkes.

Tip: Hvis der skal opbevares større frysevarer såsom kalkun eller vildt, kan enkelte fryseskuffer tages ud for at øge området over en skuffe.

Fordel madvarerne, der skal indfryses, i alle fryseskuffer, dog **ikke** i den nederste skuffe.

- Læg så vidt muligt frysevarerne tæt op mod skuffens bagvæg, så de fryser ind til kernen så hurtigt som muligt.

Efter indfrysningen:

- Sluk Superfrost-funktionen ❄.
- Læg de indfrosne madvarer i fryseskufferne, og skub fryseskufferne ind igen.

Drikkevarer lynafkøles

Flasker, der lægges i frysezonen til lynafkøling, skal tages ud **senest efter en time**. Flaskerne kan eksplodere.

Isterninger

- Fyld isterningbakken 3/4 op med vand, og stil isterningbakken i bunden af en fryseskuffe.
- Brug en stump genstand, fx skaftet af en ske, når isterningerne skal løsnes fra bakken.

Tip: Isterningerne løsnes let fra bakken, hvis den holdes kort tid under rindende vand.

Yderligere indstillinger

Forklaringer til de forskellige indstillinger

Efterfølgende beskrives kun de indstillinger, der kræver yderligere forklaringer.



Mens der foretages indstillinger i indstillings-mode , undertrykkes døralarmen eller andre advarsler automatisk.

Party-mode

Party-mode  anbefales især til hurtig frysning af store mængder friske madvarer eller drikkevarer.

Tip: Aktiver Party-mode  ca. 4 timer, inden madvarerne og drikkevarerne lægges ind.



Ved aktivering af Party-mode  aktiveres Superkøl  automatisk.

Party-mode  deaktiveres automatisk efter ca. 24 timer. Party-mode  kan imidlertid deaktiveres før tid.

Ved strømafbrydelse deaktiveres Party-mode .

Låsefunktion / tilkobles

Når låsefunktionen er tilkoblet, beskytter den mod utilsigtet frakobling af køle-/fryseskabet og utilsigtede ændringer foretaget af fx børn.

- Tryk på .
- Stryg fingeren mod venstre eller højre, indtil  vises i midten.
- Tryk på .

Når låsefunktionen er tilkoblet, lyser  orange.

- luk døren. Først herefter er låsefunktionen  aktiveret.

Kortvarig frakobling af låsefunktionen /

Hvis man fx ønsker at ændre temperaturen, kan låsefunktionen deaktiveres kortvarigt:





- Tryk på temperaturdisplayet.
- Tryk på  i ca. 6 sekunder.

Visningen skifter til indstilling af temperaturen.

- Foretag nu de ønskede indstillinger.

Når døren lukkes, aktiveres låsefunktionen  igen.

Låsefunktionen / deaktiveres helt

- Tryk på .
- Tryk på  i ca. 6 sekunder.
- Stryg fingeren mod venstre eller højre, indtil  vises i midten.
- Tryk på .

Når låsefunktionen er frakoblet, lyser .

Sabbat-mode

Køle-/fryseskabet kan indstilles på Sabbath-mode, som understøtter religiøse skikke.

Det vises først i displayet, hvis Sabbath-mode  er aktiveret.

Efter 3 sekunder slukker displayet.

Mens Sabbath-mode  er aktiveret, kan der ikke foretages nogen indstillinger på køle-/fryseskabet.

Sørg for, at døren til køle-/fryseskabet er lukket helt i, da de optiske og akustiske alarmer er frakoblet.

Sabbat-mode  frakobles automatisk efter ca. 80 timer.

Når Sabbath-mode  er tilkoblet, deaktiveres:

- lyset i kølezonen ved åbning af døren
- alle akustiske og optiske signaler
- temperaturdisplayet
- en aktiv wi-fi-forbindelse

Alle andre tilkoblede funktioner forbliver aktiveret.

 Sundhedsfare på grund af indtagelse af fordærvede madvarer.

Da en mulig strømafbrydelse under Sabbath-mode  ikke vises, kan madvarer have været udsat for øgede temperaturer i lang tid. Herved afkortes madvarernes holdbarhed.

Hvis der skulle have været en strømafbrydelse i løbet af Sabbath-mode , skal madvarernes kvalitet kontrolleres.

Sabbat-mode frakobles

■ Tryk på det sorte display.

 vises.

■ Tryk på .

 lyser orange.

■ Tryk igen på symbolet .

Hvis Sabbath-mode er frakoblet, lyser symbolet  hvidt.

Ændring af tidsrum indtil døralarmen lyder

Det kan indstilles, hvor hurtigt døralarmen skal lyde efter åbning af døren.

■ Tryk på .

■ Stryg fingeren mod venstre eller højre, indtil  vises i midten.

■ Tryk på .

■ Stryg fingeren mod venstre eller højre, indtil det ønskede tidsrum mellem 30 sek. og 3 min.:30 sek. vises i midten.

■ Tryk for at bekræfte den ønskede indstilling.

Netværkstilslutning

Køle-/fryseskabet er udstyret med et integreret wi-fi-modul. Wi-fi-modulet giver dig mulighed for at oprette netværksforbindelse til dit hjemmenetværk og bruge Miele App på en mobil enhed.

Når køle-/fryseskabet er blevet tilsluttet via wi-fi, bliver forbindelsen automatisk genoprettet, hver gang det tændes igen.

Sørg for, at signalet fra dit wi-fi-netværk er tilgængeligt med tilstrækkelig signalstyrke på køle-/fryseskabets opstillingssted.

Ved tilslutning af køle-/fryseskabet til dit wi-fi-netværk øges energiforbruget, også når køle-/fryseskabet er slukket.

Yderligere indstillinger

Smart Extras via Miele App*

Netværksforbindelse via Miele App giver dig adgang til mange Smart Extras, bl.a.:

- Statusinformationer kaldes frem
- Anvendelse af flere nyttige funktioner
- Køle-/fryseskabet holdes opdateret med den seneste Miele-udvikling via softwareopdateringer

Du kan finde flere oplysninger om Smart Extras på Mieles hjemmeside, i Apple App^{Store} eller i Google Play StoreTM.

*Yderligere digitalt tilbud fra Miele & Cie. KG. Afhængigt af model og land kan udvalget af funktioner variere. Du skal acceptere de generelle betingelser og vilkår og fortrolighedspolitikken for Mieles digitale produkter og tjenester i Miele App. Miele forbeholder sig retten til at ændre eller indstille de digitale tilbud til enhver tid.

Etablering af netværksforbindelse for 1. gang



- Tryk på symbolet .
- Swipe fingeren mod venstre eller højre, indtil symbolet @ vises i midten.
- Tryk på symbolet @.
- Tryk på den ønskede forbindelsesmetode (APP eller WPS).

Når forbindelsen er etableret, vises symbolet  i displayet.

Hvis der ikke kunne etableres forbindelse, vises symbolet .

- Start i tilfælde heraf processen på ny.
- Indstillings-mode forlades ved at trykke på symbolet .

Wi-fi-forbindelse deaktiveres

- Tryk på symbolet .
- Swipe fingeren mod venstre eller højre, indtil symbolet @ vises i midten.
- Tryk på symbolet @.
- Tryk på  for at deaktivere wi-fi-forbindelsen.

Symbolet  vises.

- Indstillings-mode forlades ved at trykke på symbolet .

Wi-fi-forbindelse aktiveres





- Tryk på symbolet .
- Swipe fingeren mod venstre eller højre, indtil symbolet @ vises i midten.
- Tryk på symbolet @.
- Wi-fi-forbindelsen etableres igen ved at trykke på symbolet .

Symbolet  vises.

- Indstillings-mode forlades ved at trykke på symbolet .

Hvis wi-fi-forbindelsen er aktiveret, lyser symbolet  i displayet.

Netværkskonfiguration nulstilles

- Tryk på symbolet .
- Swipe fingeren mod venstre eller højre, indtil symbolet @ vises i midten.
- Tryk på symbolet @.
- Swipe fingeren mod højre, indtil symbolet  vises i midten.
- Tryk på symbolet .
- Tryk på symbolet .
- Indstillings-mode forlades ved at trykke på symbolet .



Alle udførte indstillinger og indtastede værdier nulstilles.

Wi-fi-forbindelsen er deaktiveret, symbolet  slukker i startdisplayet.

Nulstil netværkskonfigurationen, hvis du vil bortskaffe eller sælge dit køle-/fryseskab eller tager et brugt køle-/fryseskab i brug. Alle persondata fjernes fra køle-/fryseskabet. Desuden kan en tidligere ejer ikke længere få adgang til køle-/fryseskabet.

Lydstyrken for alarm- og signallyde / ændres



Lydstyrken for alarm- og signallyde (fx en døralarm eller fejlmelding) ændres. Eller alarm- og signallyde kan frakobles, hvis de generer.

- Tryk på .
- Stryg fingeren mod venstre eller højre, indtil  vises i midten.
- Tryk på .
- Vælg den ønskede lydstyrke ved at stryge bjælken til venstre eller højre.
- Bekræft den ønskede lydstyrke ved at trykke på bjælkevisningen.

Når alarm- og signallyde er frakoblet, vises .

Displayets lysstyrke ændres





Displayets lysstyrke kan tilpasses lysforholdene på opstillingsstedet.

- Tryk på .
- Stryg fingeren mod venstre eller højre, indtil  vises i midten.
- Tryk på .
- Vælg den ønskede lysstyrke ved at stryge bjælken til venstre eller højre.
- Bekræft det ønskede lysstyrketrin ved at trykke på bjælkevisningen.

Demo-mode frakobles

Demo-mode  kan anvendes af forhandlere til at præsentere køle-/fryseskabet, uden at kølingen er tilkoblet. Denne indstilling er ikke beregnet til private husholdninger.

Hvis Demo-mode er indstillet fra fabriken, vises  i startdisplayet.



- Tryk på .
- Tryk på .
- Stryg fingeren mod venstre eller højre, indtil  vises i midten.
- Tryk på .

Når Demo-mode  er frakoblet, slukker køle-/fryseskabet og skal tændes igen.

Yderligere indstillinger

Indstillinger stilles tilbage til standardindstilling

Alle køle-/fryseskabets indstillinger stilles tilbage til standardindstilling (Indstillinger, se afsnittet Beskrivelse af køle-/fryseskabet).

- Tryk på .
- Stryg fingeren mod venstre eller højre, indtil  vises i midten.
- Tryk på .

 vises.

- Tryk på *OK*.

Køle-/fryseskabet slukker og skal tændes igen.

Informationer **i**

Displayet viser produktdata (model og fabrikationsnummer).

Sørg for at have disse produktdata klar:

- til integration af køle-/fryseskabet i dit wi-fi-netværk (se afsnittet "Yderligere indstillinger", afsnit "Miele@home") (afhængig af model)).
- ved melding af fejl til Miele Service (se afsnittet Service / Garanti).
- til aflæsning af oplysninger fra EPREL-databasen (se afsnittet "Service / Garanti").

Typeskiltet inde i køle-/fryseskabet må ikke fjernes. Typeskiltet skal bruges i tilfælde af reparation.

Sørg for, at der ikke kommer vand i elektronikken eller i lyset.

 Fare for beskadigelse på grund af fugtighed, der trænger ind.

Dampen fra et damprengøringsapparat kan beskadige kunststofdele og elektriske komponenter.

Anvend ikke et damprengøringsapparat til rengøring af køle-/fryseskabet.

Afrimning

Køle-/fryseskabet er udstyret med et NoFrost-system, så det afrimes automatisk.

Den opståede fugt sætter sig på kølefladen, afrimes automatisk af og til og fordamper.

Den automatiske afrimning gør, at køle-/fryseskabet altid er fri for is. Ved hjælp af dette særlige system undgås det, at madvarerne begynder at tø op.

Rengøringsmidler

Anvend kun rengørings- og plejemidler, der er uskadelige for madvarer, indvendigt i køle-/fryseskabet.

For at undgå beskadigelse af overfladerne bør der **ikke** anvendes

- soda-, ammoniak-, syre- eller kloridholdige rengøringsmidler
- kalkopløsende rengøringsmidler
- rengøringsmidler med skurende virkning (fx skurepulver, flydende skuremiddel og pimpsten),
- rengøringsmidler, der indeholder opløsningsmiddel

- rengøringsmiddel til rustfrit stål
- opvaskemiddel til opvaskemaskiner
- ovnspray
- glasrengøringsmidler
- skurende, hårde svampe og børster, fx grydesvampe
- viskelæder
- skarpe metalskrabere.

Vi anbefaler til rengøring en ren svampeklud, lunkent vand med lidt opvaskemiddel til opvask i hånden.

Køle-/fryseskabet forberedes til rengøring

- Sluk køle-/fryseskabet.

 vises i displayet, og kølingen er frakoblet.

- Tag madvarerne ud, og opbevar dem et køligt sted.
- Tag alt udtageligt tilbehør ud til rengøringen (se afsnittet Tilbehør tages ud og skilles ad til rengøring).

Rengøring og vedligeholdelse

Rengøring af det indvendige rum

Rengør køle-/fryseskabet regelmæssigt og mindst en gang om måneden.

Hvis snavs får lov at sidde i længere tid, kan det undertiden være umuligt at fjerne.

Overfladerne kan blive misfarvet eller ændre sig.

Snavs skal helst fjernes omgående.

- Rengør køle-/fryseskabet **indvendigt** med en ren svampeklud, lunkent vand og lidt opvaskemiddel til opvask i hånden.
- Tør efter med rent vand efter rengøringen, og eftertør alt med en klud.
- Lad køle-/fryseskabet være åbent i kort tid for at sikre, at køleskabet er ventileret tilstrækkeligt, og at lugt undgås.

Rengøring af tilbehør i hånden eller i opvaskemaskine

Følgende dele bør udelukkende rengøres **manuelt**:

- alle skuffer

Følgende dele er **egnet til opvask i opvaskemaskine**:

 Fare for beskadigelse på grund af for høje opvasketemperaturer.

Delene i køle-/fryseskabet kan blive misdannede og gjort ubrugelige, hvis de vaskes op i opvaskemaskine ved temperaturer højere end 55 °C.

Vælg til dele, der tåler maskinopvask, udelukkende opvaskeprogrammer med maks. 55 °C.

Ved kontakt med naturlige farvestoffer, fx i gulerødder, tomater og ketchup, kan der opstå misfarvninger på plastdele i opvaskemaskinen. Denne misfarvning har ingen indflydelse på delenes stabilitet.

- isterningbakken

Tilbehør tages ud og skilles ad til rengøring

Skuffer tages ud

- Træk skuffen helt ud.

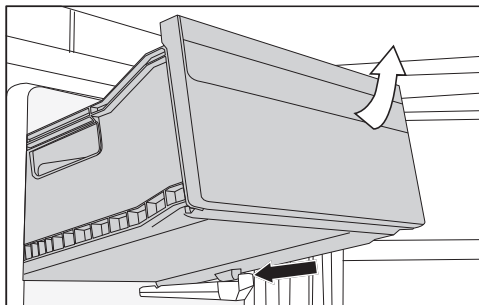

- Tag fat i skuffen foran, løft den og træk den ud.

Isætning af skuffer

- Sæt skuffen skråt ind i køle-/fryseskabet.
- Sænk skuffen ned, og skub den ind.

Køle-/fryseskabets front og sidevægge rengøres

Hvis snavs får lov at sidde i længere tid, kan det undertiden være umuligt at fjerne. Overfladerne kan blive misfarvet.

Det er bedst at fjerne snavs på fronten og sidevæggene med det samme.

Alle overflader kan få ridser og misfarvninger, hvis der anvendes uegnede rengøringsmidler.

Læs venligst informationerne i afsnittet Rengøringsmidler.

- Rengør overfladerne med en ren svampeklud, opvaskemiddel til opvask i hånden og varmt vand. Der kan også anvendes en ren, fugtig mikrofiberklud uden rengøringsmiddel til rengøringen.
- Tør efter med rent vand efter rengøringen, og eftertør alt med en blød klud.

CleanSteel-front (edt/cs)

 Fare for beskadigelse på grund af forkert rengøring.

Overfladebelægningen bliver beskadiget.

Påfør **ikke rengøringsmiddel til rustfrit stål** på disse flader.

Køle-/fryseskabets front har en speciel overfladebelægning. Den beskytter mod tilsmudsning og letter rengøringen.

Tætningslisten i døren rengøres

 Fare for beskadigelse ved forkert rengøring.

Tætningslisten i døren kan blive porøs efter behandling med olie eller fedtstof.

Kom ikke olie eller fedtstof på tætningslisten i døren.

- Tætningslisten i døren skal rengøres med jævne mellemrum og kun med rent vand. Tør den derefter grundigt af med en tør klud.



Ventilationsåbninger rengøres

- Ventilationsåbningerne skal med jævne mellemrum rengøres med en børste eller en støvsuger (anvend fx afstøvningsbørsten til Miele-støvsugere).

Efter rengøring

- Sæt alle delene ind i køle-/fryseskabet.
- Tænd køle-/fryseskabet igen.

Køle-/fryseskabet begynder igen at køle.

- Aktiver Superfrost-funktionen  et stykke tid, så frysezone hurtig bliver kold.
- Skub fryseskufferne med frysevarer ind i frysezone, når temperaturen i frysezone er tilstrækkelig lav.
- Deaktiver Superfrost-funktionen , når en konstant frysezonetemperatur på min. -18 °C er nået.
- Luk døren.

Småfejl udbedres

De fleste funktionsforstyrrelser og fejl, der måtte opstå i den daglige drift, vil man selv kunne udbedre. I mange tilfælde kan man spare tid og penge, da det ikke er nødvendigt at kontakte Miele Service.

Besøg www.miele.dk/support/customer-assistance for at få yderligere oplysninger om, hvordan du selv kan udbedre fejl.



Undlad så vidt muligt at åbne køle-/fryseskabet, indtil fejlen er udbedret, for at undgå unødigt køletab.





Generelle problemer med køle-/fryseskabet

Fejl	Årsag og udbedring
Køle-/fryseskabet køler ikke.	Køle-/fryseskabet er ikke tændt. ■ Tænd køle-/fryseskabet.
	Stikket er ikke sat korrekt i stikkontakten, eller køle-/fryseskabets stik er ikke sat korrekt i køle-/fryseskabets stikkontakt. ■ Sæt netstikket i stikkontakten og køle-/fryseskabets stik i køle-/fryseskabets stikkontakt.
	Sikringen i husinstallationen er udløst. Køle-/fryseskabet, spændingsforsyningen eller et andet produkt kan være defekt. ■ Kontakt en elfagmand eller Miele Service.
Kompressoren kører hele tiden.	Dette er ikke en fejl. For at spare energi skifter kompressoren til et lavere omdrejningstal, når der ikke er behov for så meget køling. Kompressoren kører derfor i længere tid.
Kompressoren kobler stadig hyppigere til og kører i længere tid, temperaturen i køle-/fryseskabet er for lav.	Dørene blev åbnet hyppigt. Eller der blev lagt store mængder madvarer ind. ■ Dørene bør kun åbnes, når det er nødvendigt, og da i så kort tid som muligt.
	Dørene lukker ikke helt. Temperaturen i køle-/fryseskabet falder. ■ Kontroller, at dørene passer, og juster om nødvendigt dørene ved hjælp af skruerne i hængslerne.
	Dørene er ikke lukket rigtigt. Hvis der allerede har dannet sig et tykt lag is, reduceres køleeffekten, hvorved energiforbruget stiger.







Småfejl udbedres













Fejl	Årsag og udbedring
	<ul style="list-style-type: none"> ■ Luk altid dørene helt. ■ Afrim køle-/fryseskabet efter behov, og gør det rent. <p>Omgivelsestemperaturen er for høj. Jo højere omgivelsestemperaturen er, desto længere tid kører kompressoren.</p> <ul style="list-style-type: none"> ■ Se vejledningen i afsnittet Installation, Opstillingssted. <p>Ventilationsåbningerne/-arealerne er tildækkede eller støvede.</p> <ul style="list-style-type: none"> ■ Undgå at tildække ventilationsåbningerne/-arealerne. ■ Rengør ventilationsåbningerne/-arealerne regelmæssigt for støv. <p>For indbygningsprodukter: Køle-/fryseskabet er ikke indbygget rigtigt i indbygningsnichen.</p> <ul style="list-style-type: none"> ■ Indbyg køle-/fryseskabet iht. anvisningerne i den vedlagte monteringsanvisning.
Temperaturen i køle-/fryseskabet er for lav.	<p>Temperaturen i køle-/fryseskabet er indstillet for lavt.</p> <ul style="list-style-type: none"> ■ Korriger temperaturindstillingen. <p>Der er ilagt mange madvarer til indfrysning på én gang.</p> <ul style="list-style-type: none"> ■ Følg instruktionerne i afsnittet "Indfrysning og opbevaring af friske madvarer" i kapitlet "Betjening". <p>SuperFrost-funktionen ❄ er stadig tilkoblet.</p> <ul style="list-style-type: none"> ■ Deaktiver Superfrost-funktionen ❄, inden den selv frakobler, for at spare energi.
Temperaturen i køle/fryseskabet er for høj. Frysevarer (afhængigt af model) tøer muligvis op.	<p>Dette er ikke en fejl. Den indstillede temperatur er for høj.</p> <ul style="list-style-type: none"> ■ Korriger temperaturindstillingen. ■ Kontroller temperaturen igen efter 24 timer. <p>Omgivelsestemperaturen er lavere end den, køle-/fryseskabet er beregnet til. Kompressoren kobler sjældnere til, når omgivelsestemperaturen er for lav. Temperaturen i køle-/fryseskabet stiger.</p> <ul style="list-style-type: none"> ■ Se vejledningen i afsnittet Installation, Opstillingssted. ■ Øg omgivelsestemperaturen.

Småfejl udbedres







Fejl	Årsag og udbedring
Køle-/fryseskabet er tiliset, eller der har dannet sig kondensvand indvendigt i køle-/fryseskabet. Døren lukker eventuelt ikke korrekt.	<p>Tætningslisten i døren er gledet ud af noten.</p> <ul style="list-style-type: none"> ■ Kontroller, om tætningslisten sidder rigtigt i noten. <p>Tætningslisten i døren er beskadiget.</p> <ul style="list-style-type: none"> ■ Kontroller, om tætningslisten i døren er beskadiget.
Tætningslisten i døren er beskadiget eller skal udskiftes.	<p>Tætningslisten kan udskiftes uden værktøj.</p> <ul style="list-style-type: none"> ■ Udskift tætningslisten i døren. Den kan købes i faghandlen eller ved henvendelse til vores kundecenter (kontaktinformation findes på omslaget).
Frysevarerne er frosset fast.	<p>Emballagen var ikke tør ved ilægning af madvarerne.</p> <ul style="list-style-type: none"> ■ Løsn frysevarerne med en stump genstand, fx skafet af en ske.
Der lyder ingen alarm, selv om døren har stået åben i længere tid.	<p>Dette er ikke en fejl. Alarmen er frakoblet i Indstillingsmode. Sådan tilkobles den akustiske alarm igen:</p> <ul style="list-style-type: none"> ■ Tryk på symbolet . ■Swipe fingeren mod venstre eller højre, indtil symbolet  vises i midten. ■ Tryk på symbolet . ■ Vælg den ønskede lydstyrke ved at stryge bjælken til venstre eller højre. ■ Bekræft den ønskede indstilling ved at trykke på bjælkevisningen. <p>Når alarm- og signallyde er tilkoblet, lyser symbolet  orange.</p>







Meldinger i displayet

Melding	Årsag og udbedring
Symbolet  lyser i startdisplayet, køle-/fryseskabet køler ikke, men det kan betjenes, og lyset i køle-/fryseskabet fungerer.	<p>Demo-mode er tilkoblet.</p> <ul style="list-style-type: none"> ■ Tryk på symbolet . ■ Tryk på symbolet . ■Swipe fingeren mod venstre eller højre, indtil symbolet  vises i midten. ■ Tryk på symbolet . <p>Når demo-mode  er frakoblet, slukker køle-/fryseskabet og skal tændes igen.</p>

Melding	Årsag og udbedring
<p>Der vises intet i displayet. Det er sort.</p>	<p>Sabbat-mode  er tilkoblet. Det indvendige lys forbliver slukket, og køle-/fryseskabet køler.</p> <ul style="list-style-type: none"> ■ Tryk på det sorte display. <p>Symbolet  vises i displayet.</p> <ul style="list-style-type: none"> ■ Tryk på symbolet . <p>Symbolet  lyser orange.</p> <ul style="list-style-type: none"> ■ Tryk igen på symbolet . <p>Hvis Sabbat-mode er deaktiveret, lyser symbolet  hvidt.</p>
<p>Symbolet  lyser i displayet, og køle-/fryseskabet kan ikke betjenes.</p>	<p>Låsefunktionen er aktiveret.</p> <ul style="list-style-type: none"> ■ Lås køle-/fryseskabet op i kort tid, eller slå låsefunktionen helt fra.
<p>I temperaturdisplayet lyser   gult, og desuden lyder en alarm.</p>	<p>Dørarmen er blevet aktiveret.</p> <ul style="list-style-type: none"> ■ Tryk noget tid på   i displayet. <p>Alarmen ophører, og symbolet   slukker.</p> <ul style="list-style-type: none"> ■ Luk døren.

Småfejl udbedres

Melding	Årsag og udbedring
<p>I temperaturdisplayet lyser   rødt, og desuden lyder en alarm.</p>	<p>Temperaturalarmen er blevet aktiveret, frysezone er for varm eller kold i forhold til den indstillede temperatur.</p> <p>Årsager hertil kan fx være:</p> <ul style="list-style-type: none">– Døren er blevet åbnet ofte.– Der er lagt en stor mængde madvarer ind til indfrysning, uden at Superfrost er tilkoblet.– Der har været en længere strømafbrydelse.– Hvis køle-/fryseskabet er defekt. <p>■ Tryk på  .</p> <p>Fejlmeldingen blev bekræftet:   slukker, og alarmen ophører.</p> <p>I displayet blinker i ca. 1 min. den varmeste temperatur, der har været i køle-/fryseskabet. Derefter skifter temperaturangivelsen til den aktuelle temperatur.</p> <p>Den blinkende temperaturangivelse kan afbrydes:</p> <p>■ Tryk på temperaturdisplayet.</p> <p>Den viste varmeste temperatur slettes. Derefter vises den aktuelle temperatur i fryseskabet igen i displayet.</p> <p>■ Afhjælp alarmtilstanden.</p> <p>■ Kontroller afhængig af temperaturen, om madvarerne er tøet let eller helt op. Hvis det er tilfældet, skal madvarerne forarbejdes (koges eller steges), inden de fryses ned igen.</p>







Melding	Årsag og udbedring
<p>I displayet lyser  rødt, og der lyder en alarm.</p>	<p>Der vises en strømafbrydelse: Temperaturen i køle-/fryseskabet har inden for de seneste dage eller timer været steget for meget på grund af en strømafbrydelse.</p> <ul style="list-style-type: none"> ■ Tryk på . <p>Fejlmeldingen blev bekræftet:  slukker, og alarmen ophører.</p> <p>I temperaturdisplayet vises blinkende i ca. 1 min. den varmeste temperatur, der hidtil har været i køle-/fryseskabet. Derefter skifter temperaturangivelsen til den aktuelle temperatur.</p> <p>Den blinkende temperaturangivelse kan afbrydes:</p> <ul style="list-style-type: none"> ■ Tryk på temperaturdisplayet. <p>Den viste varmeste temperatur slettes. Derefter vises den aktuelle temperatur igen i temperaturdisplayet. Køle-/fryseskabet arbejder derefter videre med den seneste temperaturindstilling.</p> <ul style="list-style-type: none"> ■ Afhjælp alarmtilstanden. ■ Kontroller afhængig af temperaturen, om madvarerne er tøet let eller helt op. Hvis det er tilfældet, skal madvarerne forarbejdes (koges eller steiges), inden de fryses ned igen.
<p>Symbolet  lyser rødt på displayet, og der vises en fejlkode F med tal. Desuden lyder en alarm.</p>	<p>Der foreligger en fejl.</p> <ul style="list-style-type: none"> ■ Slå alarmen fra ved at trykke på symbolet  i displayet. ■ Kontakt Miele Service. <p>Ved henvendelse til Miele Service skal foruden den viste fejlkode også køle-/fryseskabets modelbetegnelse og serienummer oplyses. Disse informationer kan man få vist direkte:</p> <ul style="list-style-type: none"> ■ Tryk på symbolet  i displayet. <p>Displayet viser de nødvendige produktdata.</p> <p>Ved bekræftelse af symbolet  forlades visning af informationer i displayet, og fejlkoden vises igen.</p> <p>Køle-/fryseskabet kan også slukkes direkte fra fejldisplayet.</p>

Småfejl udbedres

Lys

 Fare for elektrisk stød på grund af fritliggende ledninger.
Hvis lysafdækningen tages af, kan man komme i berøring med strømførende dele.
Fjern ikke lysafdækningen. LED-lyset bør kun repareres eller udskiftes af Miele Service.

 Risiko for at komme til skade på LED-lys.
Lyset svarer til risikogruppe RG 2. Hvis afdækningen er defekt, kan det skade øjnene.
Kig ikke direkte på lyset med optiske instrumenter (en lup eller lignende), hvis lysafdækningen er beskadiget.

Fejl	Årsag og udbedring
Lyset fungerer ikke.	Køle-/fryseskabet er ikke tændt. ■ Tænd køle-/fryseskabet.
	Sabbat-mode  er aktiveret: Displayet er mørkt, og køle-/fryseskabet køler. ■ Tryk på det sorte display. Symbolet  vises i displayet. ■ Tryk på symbolet  . Symbolet  lyser orange ■ Tryk i indstillings-mode  på symbolet  . Hvis Sabbath-mode er deaktiveret, lyser symbolet  hvidt.
	Hvis døren har stået åben i ca. 15 min., slukker lyset automatisk på grund af overopvarmning. Hvis dette ikke var årsagen, foreligger der en fejl. ■ Kontakt Miele Service.
Den indvendige belysning blinker.	Dette er ikke en fejl. Døralarmen er blevet aktiveret.

Støjårsager

Køle-/fryseskabet forårsager forskellige driftslyde under brugen.
Ved lav køleeffekt arbejder køle-/fryseskabet energibesparende, men længere. Lydene er lavere.
Ved høj køleeffekt køles madvarerne hurtigere.
Lydene er højere.

Småfejl udbedres

Normale lyde	Hvad er årsagen til lydene?
Hvæsen, rislen	Der sprøjtes kølemiddel ind i kølekredsløbet.
Boblen, klukken, snurren	Der flyder kølemiddel gennem rørene.
Brummen	Køle-/fryseskabet køler.
Klikken	Termostaten til- og frakobler kompressoren.
Surren, susen	Ventilatoren kører. Den automatiske døråbner (afhængigt af model) åbner eller lukker køle-/fryseskabsdøren.
Knæklyde	Materialet i køle-/fryseskabet udvider sig.
Raslen	Ventiler eller flapper er aktive.
Summen (køle-/fryseskabe med vandbeholdere)	Vandet pumpes ud af vandbeholderen.
Slubren (køle-/fryseskabe med dørlukningsdæmper)	Døre med dørlukningsdæmper åbnes eller lukkes.
Husk på, at kompressor- og strømningslyde i kølekredsløbet ikke kan undgås.	

Lyde	Årsag og udbedring
Vibrering, klappen, klirren	Køle-/fryseskabet står ujævnt. Juster køle-/fryseskabet ved hjælp af et vaterpas. Anvend de indstillelige ben under køle-/fryseskabet (afhængig af model). Ved indbygningsprodukter: Skub i en indbygningsniche fra 140 mm de inkluderede stabiliseringsskinner ind i bunden af køle-/fryseskabet.
	Køle-/fryseskabet berører et køkkenskab eller andre produkter. Ryk køle-/fryseskabet væk.
	Skuffer, kurve eller hylder sidder ustabilt eller i klemme. Kontroller de udtagedelige dele, og sæt dem ind igen.
	Flasker eller beholdere rører hinanden. Ryk flaskerne eller beholderne lidt væk fra hinanden.
	Transportledningsholderen (afhængig af model) hænger stadig på produktets bagvæg. Fjern transportledningsholderen.

Service / Garanti

Under miele.dk/Services findes informationer om, hvordan man selv kan udbedre småfejl og bestille reservedele.

Kontakt i tilfælde af fejl

Kontakt forhandleren eller Miele Kundecenter, hvis det ikke er muligt selv at udbedre fejlen.

Miele Service kan kontaktes online via miele.dk/service.

Kontaktdata til Miele Service findes i slutningen af denne brugsanvisning.

Oplys modelbetegnelse og serienummer ved henvendelse til Miele. Begge oplysninger kan findes på typeskiltet inde i køle-/fryseskabet eller, afhængigt af modellen, i indstillings-mode under Informationer **i**.

EPREL- database

Fra 1. marts 2021 findes informationerne om energimærkning og krav til økodesign i den europæiske produktdatabase (EPREL). Produkt databasen kan ses her: <https://eprel.ec.europa.eu/>. Her bliver du bedt om at indtaste model.

Modebetegnelsen kan findes på typeskiltet inde i køle-/fryseskabet eller, afhængigt af modellen, i indstillings-mode under Informationer **i**.

Miele			
XXXXXX		Nr. XX/ XXXXXXXXXX.	
<small>VENTILMERSCHRAUBEN UNTEREMSCHEIBEL MULTI-THERMOPATRIE WINE STORAGE CABINET UNDERWORKTOP ARMCHÔRE DE MISE EN TEMP. DES VIN(S)C.D. ENCASTRABLE SOUS PLAN ARMARIO P. ACCONZIONAMENTO VINGHINO/DIEN POTREBAJO ENCIMERA BRIKKAU TEMPERATUR</small>			
<small>Klasse/Class Classe/Clase SN-ST</small>	<small>Ap-Type/AP-Type AP-Type/AP-Tipo</small>	<small>Enutic/Net/Gross Capacity Volume Enut/Capacidad Bruta XXXX l</small>	<small>Celken/moegen/Freezing Capacity Pouvoir de Congel./Capac.Congeladora</small>
<small>Nutzinhalt Net Capacity Volume U e Capac. Util</small>	<small>Gas / K / G / WINE / KALT Tot / R / F / WINE / CHILL</small>	<small>R600a: XXg</small>	

Miele Service

- Service inden for kort tid
- Lokale Miele-serviceteknikere i landsdækkende servicenet
- Teknikerne er specialuddannede i Miele's produkter
- Centralt dirigerede servicevogne
- Stor reservedelsbeholdning i servicevognen
- Originale Miele-reservedele
- 24 måneders garanti på alle fabriksnye Miele-produkter, -reservedele og reparationer
- Garanteret levering af reservedele i mange år efter at produktet er taget ud af salgsprogrammet

Reparationservice

Får du brug for reparationservice, klarer vi det hurtigt med egen serviceafdeling. Vi har over hele landet mere end 60 lokalt boende serviceteknikere og er derfor altid tæt på kunderne. Ventetiden på at få besøg af en servicetekniker er normalt kun ganske få dage, så dit produkt hurtigt er klar til brug igen. Dette kan vi gøre i kraft af vores store stab af serviceteknikere, som kører i centralt dirigerede servicevogne.

Teknikeren medbringer en stor mængde originale Miele-reservedele i sin servicevogn. Dette bevirker, at langt de fleste reparationer klares med det samme uden yderligere servicebesøg.

Rygraden i god service er dygtige serviceteknikere. Alle vores teknikere har en relevant faglig håndværksmæssig uddannelse, og denne suppleres løbende med Miele's egen uddannelse i drift, vedligeholdelse og reparation af vores produkter. Du kan derfor også altid få råd og vejledning om produkternes drift og vedligeholdelse.

Servicebestilling

Kontakt Miele Kundecenter via miele.dk/service

Miele's garanti

De efterfølgende bestemmelser om garanti omfatter udelukkende fabriksnye produkter. Garantien er gældende 24 mdr. fra købsdato, når der forevises kvittering, regning eller tilsvarende, hvoraf købsdato fremgår. Funktionssvigt på produkterne, der skyldes installationsmæssige forhold, dækkes ikke af garantien. Garantien indskrænker ikke købers rettigheder if. lovgivningen over for Miele.

Miele's garanti omfatter:

Fabriksnye produkter beregnet til private husholdninger og anvendt til rette formål. Fabrikations- og materialefejl, såfremt disse fejl konstateres under produktets normale brug.

For mindre øer, hvor færgetransport er påkrævet, Grønland og Færøerne gælder dog særlige bestemmelser.

Miele's garanti indebærer:

For store produkter betaler Miele alle udgifter til reservedele, arbejds løn og rejseudgifter for teknikker. Såfremt Miele skønner det nødvendigt, at produktet sendes til et Miele værksted, betaler Miele alle fragtudgifter hertil. For små produkter betaler Miele alle udgifter til reservedele og arbejds løn, hvorimod fremsendelse af produktet sker for købers regning og risiko. Efter udbedring af fejlen sker returnering af produktet for Miele's regning og risiko. Dele udskiftet ved en sådan reparation tilhører Miele.

Miele's garanti omfatter ikke:

- Fejl eller skader opstået direkte eller indirekte som følge af overlast, fejlbehandling, misbrug, skødesløs behandling, mangelfuld vedligeholdelse, fejlagtig indbygning, opstilling og tilslutning, spændingsvariationer og elektriske forstyrrelser eller ved reparation udført af andre end de af Miele autoriserede teknikere.
- Fejl eller skader opstået som følge af erhvervsmæssig eller anden brug af produkter, der er beregnet til private husholdninger.
- Erstatning for eventuelle følgeskader, herunder skader på andre genstande, driftstab etc., medmindre andet er lovmæssigt fastlagt.

Uberettiget tilkaldelse af Miele Service:

Inden Miele Service tilkaldes, kontrolleres de fejlmuligheder, det er muligt selv at udbedre. Såfremt kravet om udbedring er uberettiget, eksempelvis hvis produktets svigt skyldes en defekt sikring eller et defekt afløb, påhviler det kunden selv at betale de omkostninger, der er forbundet med at have tilkaldt service.

Transportskader:

Skulle produktet have fået en transport-skade under en transport, som køber selv har sørget for, rettes omgående henvendelse til den forhandler, hvor produktet er købt.

Lov om køb:

Bestemmelserne vedrørende garanti er gældende fra ikrafttrædelse af Lov om køb år 2002. Garantien fratager ikke køber adgang til at gøre et eventuelt ansvar efter købeloven gældende over for den forhandler, hvor produktet er købt. Henvendelse til Miele A/S virker samtidig som reklamation over for forhandleren.

Indberetning:

Ønskes fejlen ikke afhjulpet omgående, skal eventuelle krav i henhold til Miele's garanti sammen med den fornødne dokumentation for købsdato være indsendt skriftligt inden garantiens udløb til Miele A/S

Erhvervsvej 2, Postboks 1371
DK - 2600 Glostrup.

Konformitetserklæring

Miele erklærer hermed, at dette køle-/fryseskab overholder direktiv 2014/53/EU.

Den komplette tekst til EU-konformitetserklæringen er tilgængelig her:

- På Miele's hjemmeside på den respektive produktside under Downloads.
- Brugsanvisning m.m. kan downloades på <https://miele.dk/brugsanvisninger> ved at angive produktnavn eller serienummer.

Frekvensbånd	2,4000 GHz – 2,4835 GHz
Maks. sendeeffekt	< 100 mW

Ophavsrettigheder og licenser

Til betjening og styring af kommunikationsmodulet anvender Miele egen eller tredjeparts software, der ikke falder ind under en såkaldt open source-licensbetingelse. Softwaren/softwarekomponenterne er ophavsretsligt beskyttet. Miele's og tredjeparts ophavsrettigheder skal respekteres.

Desuden indeholder kommunikationsmodulet, der er integreret i produktet, softwarekomponenter, som distribueres under open source-licensbetingelser. De indeholdte open source-komponenter og tilhørende ophavsretlige påtegninger, eksemplarer af de aktuelt gældende licensbetingelser samt eventuel øvrig information kan tilgås lokalt via IP gennem en webbrowser ([http\[s\]://<ip-adresse>/Licenses](http[s]://<ip-adresse>/Licenses)). De heri indeholdte regler for erstatningsansvar og garanti for open source-licensbetingelser gælder udelukkende i forhold til respektive rettighedsindehaver.

Miele A/S
Erhvervsvej 2
2600 Glostrup
www.miele.dk

Kontakt: miele.dk/service

Miele & Cie. KG
Carl-Miele-Straße 29
33332 Gütersloh
Tyskland

FNS 4882 ...

da-DK

M.-Nr. 12 086 700 / 03 / 002