

Instruções de utilização Frigorífico



Antes da montagem, instalação e colocação em funcionamento, é **imprescindível** que leia as instruções de utilização e montagem. Desta forma, não só se protege, como também evita danos.

Índice

Medidas de segurança e precauções	4
O seu contributo para a proteção do ambiente	15
Instalação	16
Local de instalação.....	16
Combinações Side-by-Side	17
Classe climática	17
Arejamento e ventilação.....	18
Porta do móvel.....	18
Medida da folga horizontal e vertical.....	18
Peso da porta do móvel.....	19
Dimensões para encastrar	20
Montagem num móvel alto/vista lateral	20
Ligações e ventilação	21
Ligação elétrica.....	22
Poupar energia	23
Descrição do aparelho	25
Arrumação interior.....	27
Mudar a posição da prateleira da porta/compartimento para garrafas.....	27
Deslocar ou retirar o suporte de garrafas (dependendo do modelo).....	27
Mudar a posição das prateleiras	27
Deslocar a prateleira para garrafas variável (dependendo do modelo)	27
Retirar a gaveta para frutas e legumes (VeggieBox).....	27
Acessórios fornecidos em conjunto	28
Acessórios opcionais	28
Ligar e desligar o aparelho	29
Antes da primeira utilização.....	29
Ligar o aparelho de frio	29
A temperatura correta	30
Indicação de temperatura	30
Regular a temperatura	30
Valores de regulação possíveis.....	31
Utilizar o modo Festa (SuperCool)	32
Alarme da porta	33
Desligar antecipadamente o alarme da porta	33
Armazenar alimentos no compartimento frigorífico	34
Várias zonas de refrigeração	34
Indicador de temperatura para a zona mais fria.....	35
Não adequado para o compartimento frigorífico	36

Instruções para compra de alimentos.....	36
Armazenar corretamente os alimentos.....	36
Congelar e conservar	37
O que acontece ao congelar alimentos frescos?	37
Utilizar o compartimento congelador	37
Conservação de produtos congelados.....	37
Congelar alimentos frescos	38
Tempo de armazenamento de alimentos congelados	39
Arrefecer bebidas rapidamente	39
Utilização de acessórios.....	39
Preparar cubos de gelo	39
Descongelar	40
Limpeza e manutenção	42
Indicações sobre o produto de limpeza	42
Preparar o aparelho de frio para a limpeza	43
Limpar o interior.....	43
Remover e desmontar os acessórios para a limpeza.....	44
Limpar a junta da porta.....	45
Limpar as zonas de arejamento e ventilação.....	45
Depois da limpeza.....	45
Que fazer quando	46
Causa dos ruídos	52
Serviço de assistência técnica	53
Contacto no caso de avarias	53
Base de dados EPREL	53
Garantia	53

Medidas de segurança e precauções

Este aparelho de frio cumpre as normas de segurança em vigor. A utilização inadequada pode, contudo, resultar em ferimentos para as pessoas e em danos materiais.

Leia as instruções de utilização e montagem atentamente antes de colocar o aparelho de frio em funcionamento. Estas contêm indicações importantes sobre a instalação, segurança, utilização e manutenção. Desta forma, não só se protege como evita danos no aparelho de frio.

Conforme a norma CEI 60335-1, a Miele chama expressamente a atenção para o facto de que as informações disponíveis relacionadas à instalação do aparelho de frio, assim como as indicações de segurança e os avisos deverem ser obrigatoriamente lidos e cumpridos.

A Miele não assume qualquer responsabilidade por danos ocorridos devido à inobservância destas indicações.

Guarde as instruções de utilização e montagem e transmita-as a um eventual futuro proprietário.

Uso adequado

- ▶ O aparelho de frio destina-se a uso doméstico e em condições de instalação equiparáveis ao uso doméstico como, por exemplo, em lojas, escritórios e condições de trabalho similares:
 - em propriedades agrícolas;
 - de clientes em hotéis, motéis, pousadas e outros ambientes domésticos típicos.

Este aparelho de frio não se destina a ser utilizado no exterior.

- ▶ Utilize o aparelho somente a nível doméstico para manter os alimentos frescos, armazenar alimentos congelados e congelar alimentos frescos assim como para fazer cubos de gelo. Qualquer outra utilização é inadmissível.

Medidas de segurança e precauções

▶ O aparelho de frio não é adequado para armazenamento e refrigeração de medicamentos, plasma sanguíneo, preparados laboratoriais ou matérias e produtos semelhantes submetidos aos regulamentos de dispositivos médicos. O uso inadequado do aparelho de frio pode ter como resultado danos ou a deterioração dos produtos armazenados. Além disso, o aparelho de frio não se destina a funcionar em áreas potencialmente explosivas.

A Miele não se responsabiliza por danos causados pelo uso inadvertido ou por utilização incorreta.

▶ As pessoas (incluindo as crianças) que, devido às suas capacidades físicas, sensoriais ou psíquicas ou ainda por inexperiência ou desconhecimento, não estejam em condições de utilizar o aparelho de frio com segurança, terão de estar sob vigilância durante a utilização.

Estas pessoas só podem utilizar o aparelho de frio sem serem vigiadas se lhes foi explicado o seu funcionamento de forma que o possam utilizar com segurança e tenham capacidade para reconhecer os perigos daí resultantes.

Crianças em casa

▶ As crianças menores de 8 anos devem ser mantidas afastadas do aparelho, a menos que sejam continuamente supervisionadas.

▶ As crianças a partir de oito anos de idade só podem utilizar o aparelho sem serem vigiadas se lhes foi explicado o seu funcionamento de forma que o possam utilizar com segurança. As crianças devem ter capacidade para reconhecer e compreender o perigo de uma utilização incorreta.

▶ As crianças não devem efetuar trabalhos de limpeza ou manutenção no aparelho sem serem vigiadas.

▶ Vigie as crianças que estejam perto do aparelho. Não permita que as crianças brinquem com o aparelho.

Medidas de segurança e precauções

▶ Risco de asfixia! As crianças ao brincarem com o material da embalagem (p. ex., películas) podem correr risco de asfixia caso se envolvam ou tapem a cabeça com esse material. Mantenha o material da embalagem fora do alcance das crianças.

Segurança técnica

▶ O circuito de refrigeração foi testado quanto a fugas. O aparelho de frio cumpre as normas de segurança vigentes e as diretivas da UE.



▶ O refrigerante contido (informação na placa de características) é ecológico, mas inflamável.

A utilização deste refrigerante ecológico causa, em parte, um aumento do ruído operacional. Além do ruído de funcionamento do compressor, pode ocorrer ruído do fluxo durante todo o circuito de refrigeração. Infelizmente, esses efeitos são inevitáveis, mas não afetam o desempenho do aparelho de frio.

Ao transportar e montar/instalar o aparelho de frio, certifique-se de que nenhuma peça do circuito de refrigeração está danificada. A pulverização de refrigerante pode provocar lesões oculares e o refrigerante que escapa pode se incendiar.

No caso de danos:

- Evite acender ou fazer chamas.
- Desligue o aparelho de frio da rede elétrica.
- Proceda durante alguns minutos ao arejamento do local onde o aparelho de frio está instalado.
- Contacte o serviço de assistência técnica.

Medidas de segurança e precauções

▶ Quanto maior a quantidade de produto refrigerante num aparelho de frio, maior deve ser o espaço em que o aparelho é instalado. No caso de eventual fuga, em espaços demasiados pequenos pode formar-se uma mistura de ar/gás inflamável. Por cada 8 g de produto refrigerante tem de existir um espaço mínimo de 1 m³. A quantidade de produto refrigerante está indicada na placa de características na parte interna do aparelho de frio.

▶ Os dados sobre a ligação elétrica (segurança, tensão e frequência) mencionados na placa de características do aparelho devem corresponder à tensão da rede elétrica, para que sejam evitadas avarias no aparelho.

Compare estes dados antes de efetuar a ligação. Em caso de dúvida consulte um eletricista qualificado.

▶ A segurança elétrica do aparelho só está garantida se a ligação à corrente for efetuada por meio de uma tomada com contacto de segurança. Este requisito fundamental de segurança deve existir. Em caso de dúvida contacte um eletricista e mande rever a instalação elétrica.

▶ É possível um funcionamento temporário ou permanente num sistema de alimentação energética autossuficiente ou não-síncrono de rede (por ex. microrredes, sistemas de reserva). O pré-requisito para o funcionamento é que o sistema de alimentação elétrica esteja em conformidade com as especificações da EN 50160 ou comparável. As medidas de proteção previstas na instalação doméstica e neste produto Miele devem também ser asseguradas na sua função e modo de funcionamento em funcionamento isolado ou em funcionamento não-síncrono ou ser substituídas por medidas equivalentes na instalação. Como descrito, por ex., na publicação atual do VDE-AR-E 2510-2.

▶ Se o cabo de ligação estiver danificado, somente um técnico autorizado Miele deverá efetuar a sua substituição evitando assim riscos para o utilizador.

Medidas de segurança e precauções

- ▶ Tomadas múltiplas ou um cabo de prolongamento não garantem a segurança necessária (risco de incêndio). Não utilize estes dispositivos para ligar o aparelho à corrente elétrica.
- ▶ Se a humidade entrar em contacto com os componentes elétricos ou com o cabo de alimentação poderá causar curto-circuito. Por este motivo, o aparelho de frio não deve funcionar em espaços húmidos (p. ex., garagem, lavandarias, etc.).
- ▶ Este aparelho não pode ser utilizado em unidades móveis (por ex. embarcações).
- ▶ Danos no aparelho podem pôr a sua segurança em risco. Verifique se há algum dano visível. Nunca ponha um aparelho com defeito em funcionamento.
- ▶ Utilize o aparelho de frio só após estar montado, para que o seu correto funcionamento fique garantido.
- ▶ Ao instalar ou ao efetuar trabalhos de manutenção ou de reparação deverá desligar o aparelho da corrente elétrica. O aparelho só está desligado da corrente elétrica quando:
 - os disjuntores do quadro elétrico estiverem desligados; ou
 - os fusíveis roscados da instalação elétrica estiverem completamente desparafusados; ou
 - o cabo de ligação à corrente estiver desligado da tomada. Não puxe pelo cabo de ligação, mas sim pela ficha para o desligamento da corrente.
- ▶ A instalação inadequada ou trabalhos de reparações e manutenção executados indevidamente podem ter consequências graves para o utilizador.
Os trabalhos de instalação, manutenção ou de reparação só devem ser executados por técnicos autorizados Miele.
- ▶ Perde o direito à garantia se o aparelho não for reparado pelo serviço de assistência técnica autorizado Miele.

Medidas de segurança e precauções

- ▶ As peças com defeito só devem ser substituídas por peças de substituição originais da Miele. Só com estas peças é que a Miele garante plenamente o cumprimento das condições de segurança.
- ▶ Este aparelho de frio está equipado com uma lâmpada especial devido a requisitos especiais (por exemplo, temperatura, humidade, resistência química, resistência ao atrito e vibração). Esta lâmpada só pode ser utilizada para o fim previsto. A lâmpada não é adequada para iluminação ambiente. A substituição só pode ser efetuada por um técnico autorizado ou pelo serviço de assistência técnica da Miele. Este aparelho de frio contém várias fontes de luz da classe de eficiência energética E, no mínimo.

Instalação adequada

- ▶ Ao instalar o aparelho de frio, não se esqueça de seguir as instruções de instalação em anexo.
- ▶ Instale o aparelho de frio com ajuda de uma segunda pessoa.
- ▶ Ao transportar e instalar o aparelho de frio use sempre luvas de proteção.
- ▶ Efetue a mudança do batente da porta (se necessário) de acordo com as instruções de instalação em anexo.
- ▶ Instale o aparelho de frio num armário de encaixe estável, retangular e horizontal que esteja apoiado sobre uma superfície plana e horizontal.

Utilização adequada

- ▶ O aparelho foi concebido para uma determinada classe climática, (temperatura ambiente), cujos limites devem ser mantidos. A classe climática correspondente está indicada na placa de características situada no interior do aparelho. Uma temperatura ambiente mais baixa provoca períodos de inatividade mais longos do compressor, fazendo com que o aparelho não seja capaz de manter a temperatura necessária.

Medidas de segurança e precauções

- ▶ As secções transversais de arejamento e ventilação não podem ser tapadas ou obstruídas. Não ficando garantida a circulação de ar adequada. O consumo de energia aumenta e algumas peças podem ficar danificadas.
- ▶ Se armazenar gordura ou azeite nos compartimentos da porta deve verificar se os recipientes estão corretamente fechados. Gordura ou azeite pode provocar fissuras no revestimento.
- ▶ Peças no aparelho de frio de metal ou com aspeto de metal podem conter alumínio. Quando alimentos ácidos entram em contacto com alumínio, os iões de alumínio podem passar para os alimentos. Não armazene alimentos não embalados no aparelho de frio.
- ▶ Perigo de incêndio e de explosão. Não guarde no aparelho de frio materiais explosivos ou qualquer outro produto que contenha gás propulsor inflamável (como, p. ex., latas de spray). As misturas de gases inflamáveis podem inflamar-se devido a componentes elétricos.
- ▶ Risco de explosão. Não use aparelhos elétricos dentro do aparelho de frio (p. ex. para fazer gelados). Pode haver formação de faíscas.
- ▶ Risco de lesões e de danos materiais. Não armazene no compartimento congelador latas e garrafas com bebidas gasosas ou com líquidos que possam congelar. As latas ou as garrafas podem rebentar.
- ▶ Risco de lesões e de danos materiais. As garrafas que tenham sido colocadas no congelador para arrefecer as bebidas rapidamente devem ser retiradas do congelador o mais tardar ao fim de uma hora. As garrafas podem rebentar.
- ▶ Risco de lesões. Não toque nos alimentos congelados nem em peças metálicas se tiver as mãos molhadas. As mãos podem gelar.
- ▶ Risco de lesões. Imediatamente após retirar cubos de gelo ou gelados do congelador não os deverá consumir/levar à boca. As temperaturas muito baixas do item congelado podem provocar ferimentos nos lábios e língua.

Medidas de segurança e precauções

▶ Alimentos descongelados ou semi-descongelados não devem voltar a ser congelados. Consuma-os de imediato porque os alimentos perdem valores nutritivos e deterioram-se facilmente. Estes alimentos depois de cozinhados podem voltar a ser congelados.

▶ Se consumir alimentos fora de prazo corre o risco de intoxicação alimentar.

O tempo de armazenamento depende de vários fatores como por ex. do grau de frescura, da qualidade dos produtos e da temperatura de armazenamento. Verifique a data de validade e as indicações de armazenamento indicadas pelo fabricante do alimento.

Acessórios e peças de substituição

▶ Utilize exclusivamente acessórios originais da Miele. Se forem montadas ou ligadas outras peças, fica excluído o direito à garantia e/ou a responsabilidade pelo produto.

▶ A Miele oferece-lhe uma garantia de entrega de até 15 anos, mas não inferior a 10 anos, para peças de substituição funcionais após o final de produção da série do seu aparelho de frio.

Medidas de segurança e precauções

Limpeza e manutenção

- ▶ Nunca deverá lubrificar a borracha de vedação da porta. Com o decorrer do tempo ficará porosa e terá de ser substituída.
- ▶ O vapor de aparelhos de limpeza a vapor pode atingir peças condutoras elétricas e provocar curto circuito. Para efetuar a limpeza e descongelar o aparelho não utilize um aparelho de limpeza a vapor.
- ▶ Objetos pontiagudos ou afiados danificam o gerador de frio e o aparelho fica inoperável. Por isso não utilize objetos pontiagudos ou afiados para
 - retirar gelo do aparelho,
 - ou soltar cuvetes e alimentos.
- ▶ Para descongelar o aparelho não utilize aquecedores elétricos ou velas. Risco de danos materiais.
- ▶ Não utilize igualmente sprays de descongelação ou produtos idênticos. Estes podem provocar a formação de gases inflamáveis, conter solventes perigosos ou serem nocivos à saúde.

Transporte

- ▶ Transporte o aparelho sempre em posição vertical e na embalagem de transporte para evitar danos.
- ▶ Risco de lesões e de danos materiais. Devido ao peso elevado do aparelho de frio, efetue o seu transporte com a ajuda de uma segunda pessoa.

Eliminação do seu aparelho antigo

- ▶ Crianças a brincar podem ficar trancadas no aparelho de frio e asfixiar.
 - Desmonte a(s) porta(s) do aparelho.
 - Retire as gavetas.
 - Deixe as prateleiras no aparelho de frio para que crianças não possam entrar facilmente.
 - Se necessário, destrua a fechadura da porta do seu aparelho de frio antigo. Assim irá impedir que crianças ao brincarem fiquem trancadas dentro do aparelho, correndo risco de vida.
- ▶ Perigo de choque elétrico!
 - Corte a ficha de alimentação do cabo de rede.
 - Corte o cabo de ligação à rede do aparelho antigo.
- ▶ Descarte tudo separadamente do aparelho antigo.
- ▶ Durante e após o descarte, certifique-se de que o aparelho de frio não é colocado perto de gasolina ou outros gases e líquidos inflamáveis.
- ▶ Risco de incêndio devido a fugas de óleo ou refrigerante!

O refrigerante e o óleo contidos são inflamáveis. O refrigerante ou óleo que vaza pode inflamar-se se a concentração for suficientemente elevada e em contacto com uma fonte de calor externa.

Durante o descarte, certifique-se de que o circuito de refrigeração não é danificado, para evitar fugas descontroladas de refrigerante (informações na placa de características) e de óleo.
- ▶ As fugas de produto refrigerante podem provocar lesões oculares. Não danifique peças do sistema de refrigeração, por exemplo:
 - perfurando os tubos de circulação do produto refrigerante;
 - dobrando os tubos;
 - raspando camadas protetoras de superfícies.

Medidas de segurança e precauções

Símbolo no compressor (conforme o modelo)

Esta indicação é relevante apenas para a reciclagem. Em funcionamento normal, não existe risco.



- ▶ O óleo no compressor pode ser fatal se ingerido ou se entrar nas vias respiratórias.

O seu contributo para a proteção do ambiente

Eliminação da embalagem

A embalagem é utilizada para o manuseamento e protege o aparelho contra danos que possam ocorrer durante o transporte. Os materiais da embalagem são selecionados do ponto de vista ecológico e de eliminação e são geralmente recicláveis.

A devolução da embalagem ao ciclo de reciclagem contribui para a economia de matérias-primas. Utilize pontos de recolha de resíduos com triagem de materiais e possibilidades de devolução das embalagens. O seu distribuidor Miele aceita de volta as embalagens de transporte.

Eliminação do aparelho em fim de vida útil

Os equipamentos elétricos e eletrónicos contêm diversos materiais valiosos. Também contêm determinadas substâncias, misturas e componentes necessários para o seu funcionamento e segurança. No lixo doméstico, bem como no caso de tratamento incorreto, estes podem causar danos na saúde das pessoas e no ambiente. Por isso, não coloque o seu equipamento em fim de vida útil, em nenhuma circunstância, no lixo doméstico.



Certifique-se de que o seu aparelho de frio não é danificado até que possa ser devidamente eliminado de uma forma ecológica.

Desse modo fica garantido que tanto o refrigerante existente no circuito de re-

frigeração como o óleo existente no compressor não escapam para o ambiente.

Em vez disso, utilize os pontos oficiais de recolha criados para a entrega e reciclagem gratuita de equipamentos elétricos e eletrónicos da sua junta de freguesia, de distribuidores Miele ou da Miele. A eliminação de eventuais dados pessoais do equipamento em fim de vida útil é um processo, do ponto de vista legal, da sua responsabilidade. Está legalmente obrigado a retirar de forma não destrutiva as pilhas e as baterias usadas não fechadas de forma fixa no aparelho, bem como as lâmpadas que possam ser retiradas de forma não destrutiva. Entregue-as num ponto de recolha adequado onde possam ser entregues de forma gratuita. Mantenha o seu equipamento em fim de vida útil fora do alcance de crianças, até ser transportado.

Instalação

Local de instalação

 Perigo de danos e ferimentos devido a queda do aparelho de frio. O aparelho de frio tem um peso elevado e, com a porta do aparelho aberta, tende a tombar para a frente. Mantenha a(s) porta(s) do aparelho fechada(s) até que o aparelho de frio esteja definitivamente montado. O aparelho de frio deve estar fixo no nicho de acordo com as instruções de utilização e montagem.

 Risco de incêndio e de danos causados por aparelhos que irradiam calor. Os aparelhos que irradiam calor podem inflamar-se e fazer com que o aparelho de frio incendeie. O aparelho de frio não pode ser encastrado por baixo de uma placa.

 Risco de incêndio e de danos devido a chamas abertas. As chamas abertas podem fazer com que o aparelho de frio incendeie. Mantenha chamas abertas como, p. ex., uma vela, longe do aparelho de frio.

É adequado um espaço seco e bem ventilado.

 Risco de danos devido a elevada humidade do ar.

No caso de humidade do ar elevada, o condensado pode ficar depositado nas superfícies externas do aparelho de frio.

Esta água de condensação pode provocar corrosão nas paredes exteriores do aparelho.

Instale o aparelho de frio num espaço seco e/ou climatizado com ventilação suficiente.

Após a instalação certifique-se de que as portas do aparelho fecham corretamente e o aparelho de frio foi instalado tal como descrito. As secções transversais de ventilação e arejamento indicadas têm de ser mantidas.

Quando escolher o local de instalação, pondere o facto de que o consumo de energia do aparelho de frio aumenta caso este se encontre próximo de uma fonte de aquecimento, um fogão ou outra fonte de calor. Evite a incidência direta da luz do sol.

Quanto mais elevada for a temperatura ambiente, mais tempo o compressor fica a funcionar e maior é o consumo de energia.

Ao encastrar o aparelho de frio, tome nota do seguinte:

- A tomada deve estar localizada fora da parte posterior do aparelho e deve estar facilmente acessível em caso de emergência.
- Tanto a ficha como o cabo de ligação não devem estar em contacto com a parte traseira do aparelho de frio, pois podem ser danificados pelas vibrações do mesmo.
- Outros aparelhos também não devem ser ligados a tomadas situadas na parte posterior deste aparelho de frio.
- Ao instalar o aparelho de frio, certifique-se de que o cabo elétrico não fica preso ou danificado.
- Tomadas múltiplas ou tiras de distribuição, bem como outros dispositivos eletrónicos (p. ex., transformadores de halogéneo) não devem ser colocados ou operados na área traseira do aparelho.
- O piso no local de instalação deve ser horizontal e nivelado e deve ter a mesma altura que o piso circundante.

Combinações Side-by-Side

 Perigo de danos devido a condensado nas paredes externas do aparelho.

No caso de humidade do ar elevada e arejamento e ventilação insuficientes, pode formar-se condensação nas paredes exteriores do aparelho e levar a corrosão.

Por uma questão de princípio, não instale um aparelho de frio com outros aparelhos de frio diretamente lado a lado ou uns em cima dos outros.

Classe climática

O aparelho foi concebido para uma determinada classe climática, (temperatura ambiente), cujos limites devem ser mantidos.

Uma temperatura ambiente mais baixa provoca paragens longas do compressor. Isso pode levar a temperaturas mais elevadas no aparelho de frio e subsequentes danos.

A classe climática correspondente está indicada na placa de características situada no interior do aparelho.

Classe climática	Temperatura ambiente
SN	+10 até +32 °C
N	+16 até +32 °C
ST	+16 até +38 °C
T	+16 até +43 °C

Se um aparelho de frio da classe SN funcionar em locais com uma temperatura ambiente mais fria (até +5 °C), fica garantido um funcionamento isento de problemas.

Instalação

Arejamento e ventilação

 Risco de incêndio e de danos causados por uma ventilação insuficiente.

Se o aparelho de frio não tiver a ventilação suficiente, o compressor liga com mais frequência e funciona durante um período de tempo mais longo. Isso leva a um aumento do consumo de energia e a um aumento da temperatura de funcionamento do compressor, o que poderá ter como consequência danos no compressor. Certifique-se de que existem um arejamento e uma ventilação suficientes do aparelho de frio.

Respeite rigorosamente as secções transversais de arejamento e ventilação indicadas.

As secções transversais de arejamento e ventilação não podem ser tapadas ou obstruídas.

Além disso, devem ser limpas com regularidade para eliminar o pó.

O ar na parede posterior do aparelho de frio aquece. Por este motivo o armário de encastre deve ser construído de forma a garantir arejamento e ventilação suficiente (consulte a secção «Dimensões de montagem» e as instruções de utilização em anexo).

Porta do móvel

Medida da folga horizontal e vertical

A espessura e o raio de aresta da porta do móvel são determinados de acordo com o design da cozinha, bem como a medida da folga (horizontal e vertical).

Por conseguinte, tome nota:

- Medida da folga horizontal

A folga entre a porta do móvel e a do móvel montado acima ou abaixo deve ser de, no mín., 3 mm.

- Medida da folga vertical

Se a medida da folga entre a porta do móvel do aparelho de frio e a frente do móvel de cozinha situado ao lado das dobradiças ou a face lateral final for muito reduzida, ao abrir a porta do aparelho de frio, pode ocorrer uma colisão com a frente do móvel de cozinha/face lateral.

É necessária uma medida da folga individual de acordo com a espessura e o raio da aresta da porta do móvel.

Tal deve ser tomado em consideração durante o planeamento da cozinha ou na substituição do aparelho de frio, determinando uma solução de instalação adequada.

Espessura da porta do móvel A [mm]	Medida da folga X [mm] para diferentes raios da aresta B			
	R0	R1	R2	R3
≥16–19	2,5			
20	3	3	2,5	2,5
21	3	3	2,5	2,5
22	4	3,5	3	3

Peso da porta do móvel

⚠ Risco de danos devido à porta do móvel pesada.

Se o peso das portas do móvel for superior ao peso admissível, podem existir danos nas dobradiças que, entre outros, podem provocar danos funcionais.

O peso máximo admissível da porta do móvel é de:

Aparelho de frio	kg
K 7116 E, K 7126 E	19
K 7216 E	
K 7326 E, K 7316 E	

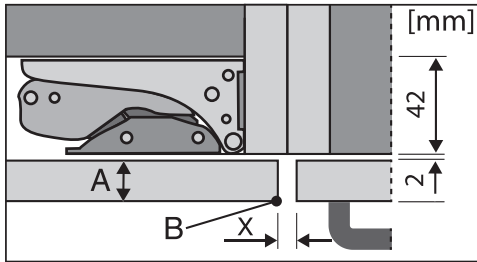

Frete do móvel de cozinha situado ao lado

A = Espessura da frente do móvel

B = Raio da aresta

X = Medida da folga

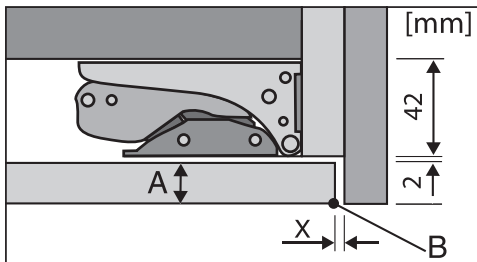

Face lateral final

A = Espessura da frente do móvel

B = Raio da aresta

X = Medida da folga

Dica: Monte uma camada distanciadora entre o corpo do móvel e a face lateral. Obtém uma folga correspondentemente ampla.

Instalação

Dimensões para encastrar

Montagem num móvel alto/vista lateral

Todas as dimensões são indicadas em mm.

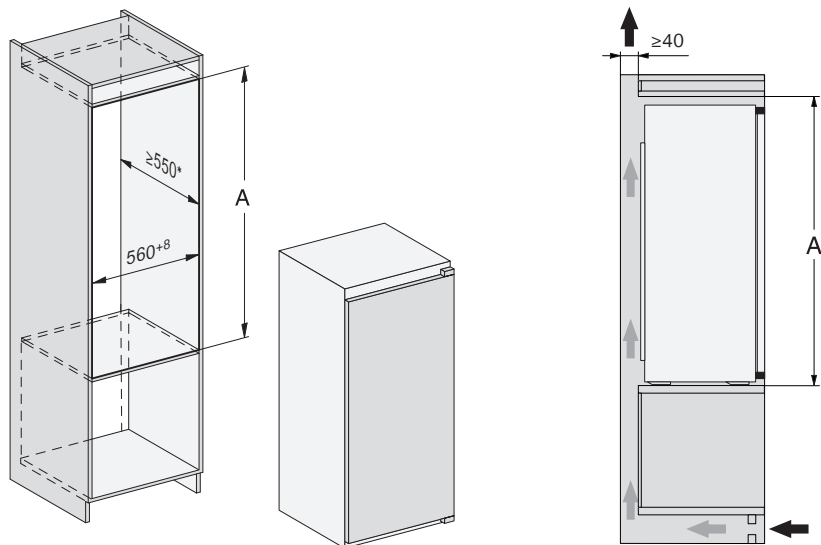

* O consumo de energia declarado foi determinado num nicho com uma profundidade de 560 mm. O aparelho de frio é totalmente funcional com uma profundidade de 550 mm mas tem um consumo de energia ligeiramente superior.

Antes da montagem verifique se as dimensões do móvel correspondem às indicadas. As secções transversais de ventilação indicadas devem ser rigorosamente respeitadas para garantir o correto funcionamento do aparelho de frio.

	Altura do nicho A
K 7116 E, K 7126 E	874–881
K 7216 E	1021–1028
K 7326 E, K 7316 E	1221–1228

Ligações e ventilação

Todas as dimensões são indicadas em mm.

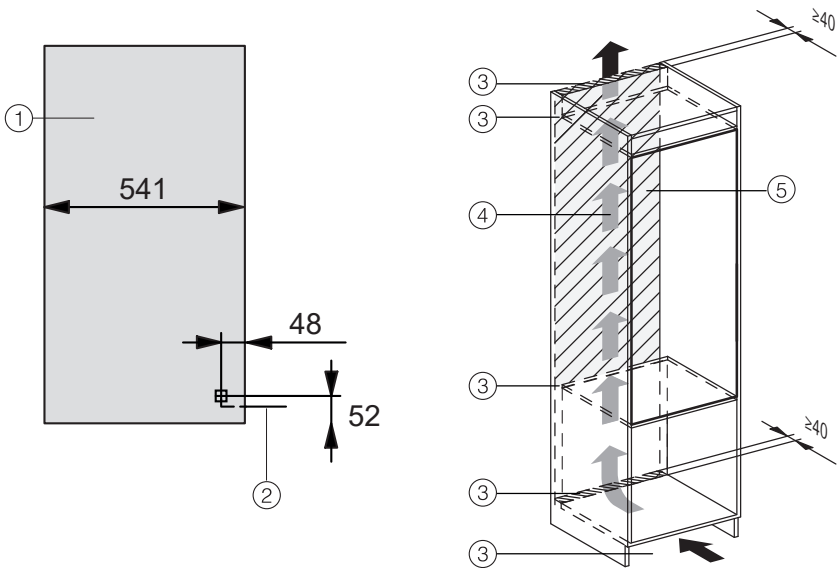

- ① Vista de frente
- ② Cabo de ligação, comprimento = 2300 mm
No serviço de assistência técnica da Miele pode obter um cabo de ligação mais longo.
- ③ Corte de ventilação mín. 200 cm²
- ④ Ventilação
- ⑤ Sem ligação nesta área

Instalação

Ligação elétrica

O aparelho de frio é fornecido de série com cabo de ligação pronto a ser ligado a uma tomada com contacto de segurança.

Instale o aparelho de frio de forma a que a tomada fique facilmente acessível. Se a tomada não estiver facilmente acessível, certifique-se de que na instalação está disponível um dispositivo seccionador para cada polo.

 Perigo de incêndio devido a sobreaquecimento.

O funcionamento do aparelho de frio em tomadas múltiplas e cabos de extensão pode sobrecarregar os cabos.

Por motivos de segurança, não deve utilizar tomadas múltiplas ou cabos de extensão.

A instalação elétrica deve ser concebida de acordo com a VDE 0100.

Por motivos de segurança, recomendamos a utilização de um interruptor de corrente diferencial residual (RCD) do tipo  na instalação doméstica associada para a ligação elétrica do aparelho de frio.

Um cabo de ligação à rede danificado só pode ser substituído por um cabo de ligação à rede especial do mesmo tipo (pode ser obtido no serviço de assistência técnica da Miele). Por motivos de segurança, a substituição só pode ser efetuada por um técnico qualificado ou pelo serviço de assistência técnica da Miele.

Consulte estas instruções de utilização ou a placa de características quanto aos disjuntores correspondentes e ao consumo nominal. Compare esses dados com os da ligação elétrica no local. Em caso de dúvidas, contacte um electricista qualificado.

É possível um funcionamento temporário ou permanente num sistema de alimentação energética autossuficiente ou não-síncrono de rede (por ex., redes separadas, sistemas de reserva). O pré-requisito para o funcionamento é que o sistema de alimentação elétrica esteja em conformidade com as especificações da EN 50160 ou comparável. As medidas de proteção previstas na instalação doméstica e neste produto Miele devem também ser asseguradas na sua função e modo de funcionamento em funcionamento isolado ou em funcionamento não-síncrono ou ser substituídas por medidas equivalentes na instalação. Como descrito, por ex., na publicação atual da VDE-AR-E 2510-2.

Como poupar energia:

- Local de instalação** O aparelho de frio tem de arrefecer mais frequentemente a temperaturas ambientes mais elevadas e consome mais energia no processo. Por isso:
- Instale o aparelho de frio num espaço bem arejado.
 - Não instale o aparelho de frio ao lado de uma fonte de calor (aquecimento, fogão).
 - Proteja o aparelho de frio da incidência direta de raios solares.
 - Assegure uma temperatura ambiente ideal próxima de 20 °C.
 - Mantenha livres as secções transversais de arejamento e ventilação e limpe-lhes regularmente o pó.
- Regulação da temperatura** Quanto mais baixa for a temperatura regulada, mais alto será o consumo energético. Recomendam-se as seguintes regulações:
- Compartmento frigorífico 4 a 5 °C.
 - Compartmento congelador -18 °C.
- Utilização** O consumo de energia aumenta devido ao calor introduzido e à circulação de ar impedida. Por isso:
- Abra a(s) porta(s) do aparelho só quando for necessário e durante o mais curto período de tempo possível. Uma boa classificação dos alimentos ajuda na orientação.
 - Feche a(s) porta(s) do aparelho totalmente após a abertura.
 - Permita que os alimentos e bebidas quentes arrefeçam antes de os armazenar no aparelho de frio.
 - Armazene os alimentos bem embalados ou tapados.
 - Não encha demasiadamente os compartimentos para que o ar possa circular.
 - Coloque os alimentos congelados no compartimento frigorífico para descongelarem.

Poupar energia

Descongelar

Uma camada de gelo agrava a transferência do frio para os alimentos congelados. Por isso:

- Descongele o compartimento congelador com uma camada de gelo de 0,5 cm no máximo.

Descrição do aparelho

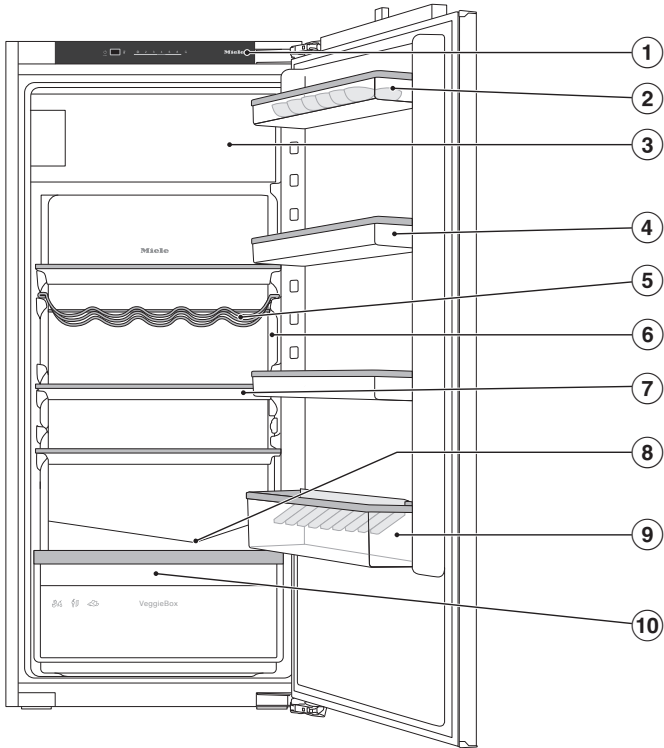

Esta figura mostra um modelo de aparelho como exemplo.

- ① Painel de comandos
- ② Suporte para ovos (dependendo do modelo)
- ③ Compartimento congelador
- ④ Compartimentos de armazenamento na porta do aparelho
- ⑤ Prateleira para garrafas variável (dependendo do modelo)
- ⑥ Iluminação interior
- ⑦ Prateleira
- ⑧ Calha de escoamento da água de descongelação e orifício de escoamento da água de descongelação
- ⑨ Prateleira para garrafas com suporte para garrafas (dependendo do modelo)
- ⑩ Gaveta para frutas e legumes (VeggieBox)

Descrição do aparelho

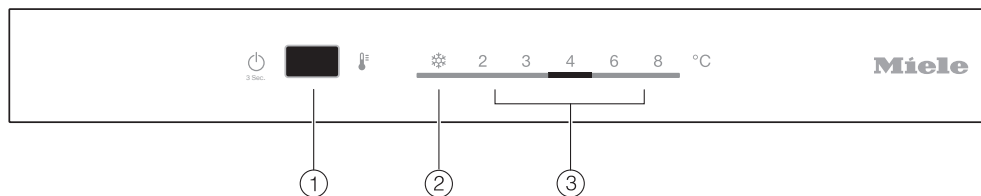

- ① Ligar/desligar o aparelho de frio, ligar/desligar a função modo Festa ❄️ (SuperCool) e regulação da temperatura
- ② Indicação de modo Festa (SuperCool)
- ③ Indicação de temperatura

Arrumação interior

Mudar a posição da prateleira da porta/compartimento para garrafas

Apenas mude a posição das prateleiras da porta e compartimento para garrafas se estas estiverem vazias.

- Deslize as prateleiras da porta e para compartimento para garrafas para cima e retire-as puxando para a frente.
- Coloque novamente as prateleiras da porta/compartimento para garrafas no local desejado.

Deslocar ou retirar o suporte de garrafas (dependendo do modelo)

As lamelas do suporte de garrafas garantem a estabilidade das garrafas com o abrir e fechar da porta.

Pode deslizar o suporte para garrafas para a direita ou para a esquerda. Desta forma, liberta-se mais espaço para outras embalagens.

O suporte para garrafas pode ser totalmente retirado (para ser lavado, por exemplo):

- Puxe o suporte para garrafas para cima.

Mudar a posição das prateleiras

O posicionamento das prateleiras pode ser alterado de acordo com a altura dos recipientes.

- Puxe a prateleira para a frente e retire-a puxando para baixo.
- Insira novamente a prateleira com o rebordo traseiro para cima no local desejado. O rebordo traseiro tem de estar virado para cima para que os alimentos não encostem à parede dianteira do aparelho e gelem.

Deslocar a prateleira para garrafas variável (dependendo do modelo)

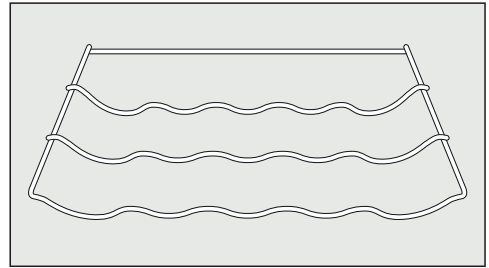

A prateleira para garrafas pode ser colocada em diferentes posições no aparelho de frio.

- Levantar ligeiramente a prateleira para garrafas atrás e puxar para a frente.

O estribo de encosto posterior deve ficar voltado para cima, para que as garrafas não encostem na parede posterior.

Retirar a gaveta para frutas e legumes (VeggieBox)

- A gaveta para frutas e legumes pode ser retirada para ser limpa ou para colocar e retirar alimentos.

Descrição do aparelho

Acessórios fornecidos em conjunto

Suporte para ovos (conforme o modelo)

Prateleira para garrafas variável (dependendo do modelo)

Suporte para garrafas (dependendo do modelo)

Caixa de cubos de gelo

Acessórios opcionais

Na Miele encontra uma série de acessórios e produtos de limpeza adequados ao seu aparelho de frio.

Dobradiça SoftClose

Com a dobradiça SoftClose, a porta do seu aparelho será fechada de forma particularmente suave e silenciosa.

Além disso, a porta fecha automaticamente com um ângulo de abertura de 30°.

Filtro contra odores com suporte KKF-FS (Active AirClean)

O filtro contra odores neutraliza cheiros desagradáveis no compartimento frigorífico e contribui assim para uma melhor qualidade do ar.

Pano em microfibras

O pano em microfibras ajuda a eliminar dedadas e sujidade leve de frentes em aço inox, painéis de aparelhos, janelas, móveis, vidros de automóveis, etc.

Kit de MicroCloth

O kit MicroCloth é composto por um pano universal, um pano para vidro e um pano de alto brilho.

Os panos são extremamente resistentes e duradouros. Devido às suas microfibras muito finas, os panos alcançam um elevado desempenho de limpeza.

Os acessórios podem ser encomendados através da loja online Miele ou nos serviços ou distribuidores Miele.

Loja online Miele:
shop.miele.pt

Ligar e desligar o aparelho

Antes da primeira utilização

- Retire todo o material da embalagem e películas de proteção.
- Limpe o interior do aparelho e os acessórios (ver capítulo «Limpeza e manutenção»).

Ligar o aparelho de frio

- Abra a porta do aparelho.
- Pressione a tecla ligar/desligar no painel de comandos durante cerca de 3 segundos até que a indicação de temperatura acenda.

Soa um sinal sonoro.

O aparelho de frio começa a refrigerar e a iluminação interior acende-se ao abrir a porta do aparelho.

O aparelho de frio ajusta-se às temperaturas predefinidas.

Depois de ligar o aparelho de frio, o compressor demora até 8 minutos para arrancar.

Para que a temperatura seja suficientemente baixa, deixe o aparelho funcionar durante algumas horas, antes de colocar os alimentos pela primeira vez. Coloque os alimentos no aparelho de frio apenas quando for atingida a temperatura predefinida.

Coloque os alimentos no compartimento congelador só quando a temperatura estiver suficientemente baixa (mín. -18 °C).

Desligar o aparelho de frio

- Pressione a tecla ligar/desligar no painel de comandos durante cerca de 3 segundos até que a indicação de temperatura se apague.

Soa um sinal sonoro.

A refrigeração e a iluminação interior estão desligados.

Tenha em atenção. O aparelho de frio não fica desligado da rede elétrica quando é desligado.

No caso de ausência prolongada

Se o aparelho de frio for desligado durante um longo período de tempo e não for limpo previamente, pode haver formação de bolor se a porta ficar fechada.

Efetue a limpeza do aparelho de frio antes de uma ausência prolongada.

Se não utilizar o aparelho durante um longo período de tempo, então observe o seguinte:

- Desligue o aparelho de frio.
- Descongele o compartimento congelador.
- Desligue a ficha da tomada ou desligue os fusíveis do quadro elétrico.
- Para que o aparelho de frio seja suficientemente arejado e seja evitada a formação de odores, limpe-o e deixe-o aberto.

A temperatura correta

A regulação correta da temperatura é determinante para a conservação dos alimentos. Com a diminuição da temperatura, os processos de crescimento dos microorganismos ficam mais lentos. Os alimentos não se estragam tão rapidamente.

A temperatura no aparelho de frio aumenta:

- abrindo a porta muitas vezes ou mantendo-a aberta
- quantos mais alimentos forem armazenados
- quanto menos frios estiverem os alimentos armazenados
- quanto mais elevada for a temperatura ambiente do aparelho de frio. O aparelho foi concebido para uma determinada classe climática, (temperatura ambiente), cujos limites devem ser mantidos.

...no compartimento frigorífico

A temperatura que recomendamos para o compartimento frigorífico é de **4 °C**.

...no compartimento congelador

Para congelar alimentos frescos e armazenar alimentos durante um longo período de tempo, é necessária uma temperatura de **-18 °C**. Com esta temperatura, o crescimento de microrganismos é em grande parte interrompido. Assim que a temperatura suba acima de **-10 °C**, a decomposição pelos microrganismos começa, os alimentos têm uma durabilidade menor. Por este motivo, os alimentos descongelados não devem ser congelados novamente até serem confecionados (cozidos ou assados). Com as altas temperaturas, fica garantida a destruição da maioria dos microrganismos.

Indicação de temperatura

A indicação de temperatura no painel de comandos indica sempre a temperatura **pretendida**.

Regular a temperatura

- Pressione a tecla ligar/desligar no painel de comandos as vezes que forem necessárias até que a temperatura pretendida seja mostrada na indicação de temperatura.

 Perigo para a saúde devido ao consumo de alimentos estragados. Com a temperatura predefinida no compartimento frigorífico de **4 °C**, obtém **-18 °C** no compartimento congelador.

Observe que, com uma temperatura mais elevada no compartimento frigorífico, a temperatura no compartimento congelador sobe acima dos **-18 °C**.

Para congelar alimentos frescos no compartimento congelador é necessária uma temperatura de **-18 °C**.

Para além disso, com uma temperatura mais elevada no compartimento congelador, a conservação dos alimentos é encurtada.

Valores de regulação possíveis

- Compartimento frigorífico 2 a 8 °C

Ao alterar o ajuste da temperatura:

- Controle a temperatura após algumas horas. Só depois desse tempo é que a temperatura real está regulada.
- após aprox. 6 horas se o aparelho de frio estiver pouco cheio
- após aprox. 24 horas se o aparelho de frio estiver cheio

Se, após este tempo, a temperatura for muito elevada ou muito baixa:

- Regule novamente a temperatura.

Utilizar o modo Festa (SuperCool)

Modo Festa (SuperCool) ❄️

Quando a função modo Festa ❄️ está ligada, o **compartimento frigorífico** e o **compartimento congelador** são muito rapidamente arrefecidos para o valor mais frio (dependendo da temperatura ambiente). O aparelho de frio funciona com a maior potência de refrigeração possível e a temperatura baixa.

Recomendamos que selecione a função modo Festa ❄️ especialmente quando pretender refrigerar ou congelar rapidamente grandes quantidades de alimentos ou bebidas recentemente armazenados.

Quando a função modo Festa ❄️ está ligada, pode haver um aumento do ruído do aparelho.

Dica: Ligue a função modo Festa ❄️ aprox. 4 a 6 horas antes de colocar os alimentos ou bebidas.

A função modo Festa ❄️ desliga-se automaticamente após aprox. 24 horas. No entanto, pode sempre desligar previamente a função modo Festa ❄️.

Se ocorrer uma falha de energia, a função modo Festa ❄️ é desligada.

Ligar/desligar a função modo Festa ❄️

- Pressione repetidamente a tecla ligar/desligar no painel de comandos até que a indicação para o modo Festa ❄️ acenda.
- Para desligar de novo a função modo Festa ❄️, pressione novamente a tecla ligar/desligar até que a temperatura pretendida seja mostrada na indicação de temperatura.

 Perigo para a saúde devido ao consumo de alimentos estragados. Se a temperatura for superior a -18°C durante um longo período de tempo, os alimentos congelados podem descongelar. A conservação dos alimentos é, assim, reduzida. Verifique se os alimentos se descongelaram. Neste caso, consuma estes alimentos tão rápido quanto possível ou processe-os (cozidos ou assados) antes de os voltar a congelar.

Para evitar uma perda de energia caso a porta do aparelho fique aberta e para proteger os alimentos armazenados do calor, o aparelho de frio está equipado com um sistema de alarme.

Se a porta do aparelho ficar aberta durante mais do que aprox. 2 minutos, soa um sinal de alarme.

O sinal deixa de soar assim que a porta do aparelho for fechada.

Desligar antecipadamente o alarme da porta

Se o sinal de alarme o incomodar, pode desligá-lo antecipadamente.

- Pressione a tecla ligar/desligar no painel de comandos.

O sinal de alarme deixa de soar.

Armazenar alimentos no compartimento frigorífico

 Risco de explosão devido a mistura de gases inflamáveis.

As misturas de gases inflamáveis podem inflamar-se devido a componentes elétricos.

Não guarde no aparelho de frio materiais explosivos ou qualquer outro produto que contenha gás propulsor inflamável (como, p. ex., latas de spray). As latas de spray correspondentes são reconhecíveis pelo rótulo impresso ou por um símbolo de chama. Gases eventualmente existentes podem inflamar-se devido a componentes elétricos.

 Risco de danos devido a alimentos com gordura e óleo.

Se armazenar gordura ou azeite no aparelho de frio ou nos compartimentos da porta, deve verificar se os recipientes estão corretamente fechados. A gordura ou o azeite pode provocar fissuras no revestimento.

Certifique-se de que o óleo ou a gordura vertidos não entram em contacto com as partes de plástico do aparelho de frio.

Se a circulação de ar não for suficiente, a capacidade de refrigeração é reduzida e o consumo de energia aumenta.

Armazene os alimentos de forma que o ar possa circular bem entre eles.

Várias zonas de refrigeração

Devido à circulação natural do ar, existem temperaturas diferentes no compartimento frigorífico.

O ar frio e pesado desce para a parte inferior do compartimento frigorífico. Utilize as zonas com temperaturas diferentes para arrumar os alimentos adequadamente.

Zona menos fria

A zona menos fria no compartimento frigorífico situa-se em cima na zona frontal e na porta. Utilize essa zona para guardar a manteiga por exemplo, para que seja fácil de barrar ou para o queijo, para que não perca o aroma.

Zona mais fria

A zona mais fria no compartimento frigorífico está situada imediatamente por cima da gaveta para frutas e legumes e junto à parede posterior.

Uma regulação da temperatura de 4 °C e uma higiene apropriada atrasa a multiplicação de bactérias, p. ex. Salmonella e Listeria, que podem causar intoxicações alimentares graves.

Portanto, utilize essa zona para arrumar alimentos delicados e perecíveis, como p. ex.:

- peixe, carne, aves
- produtos de charcutaria, alimentos pré-confecionados
- alimentos e produtos de pastelaria com ovos ou natas
- massa fresca, massa para bolos, pizzas ou quiches

Armazenar alimentos no compartimento frigorífico

- queijo e outros produtos à base de leite cru
- legumes preparados embalados em película
- todos os alimentos frescos em geral (cuja data de validade se refira a uma temperatura de conservação mínima de 4 °C)

Dica: Armazene os alimentos de modo a que estes não estejam em contacto com a parede posterior do compartimento frigorífico. Caso contrário, os alimentos podem congelar ficando agarrados à parede.

Indicador de temperatura para a zona mais fria

O indicador de temperatura para a zona mais fria encontra-se à esquerda ou à direita na parede lateral interior na zona mais fria do compartimento frigorífico. Com o auxílio do indicador de temperatura pode verificar, nesta zona, a temperatura para os seus alimentos sensíveis e que se deterioram mais rapidamente. Na zona mais fria (entre o indicador de temperatura e a prateleira por baixo), a temperatura de arrefecimento média mais baixa é definida caso a temperatura seja regulada corretamente. Esta baixa temperatura de arrefecimento e uma higiene apropriada atrasam o crescimento de bactérias, p. ex. Salmonella e Listeria, que podem causar intoxicações alimentares graves.

Após a primeira colocação em funcionamento do aparelho de frio, pode demorar até 12 horas até ser alcançada a temperatura desejada.

Além disso, a indicação do indicador de temperatura é falsificada no caso de várias ou prolongadas aberturas da porta do aparelho. Abra a porta do aparelho apenas por breves períodos de tempo.

Verifique novamente o indicador de temperatura após algumas horas.

Indicação do indicador de temperatura



Se o indicador de temperatura indicar «OK», a temperatura está regulada corretamente. Alimentos delicados que se deterioram rapidamente são corretamente arrefecidos nesta zona.

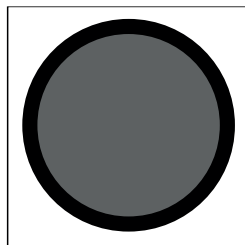

Se o indicador de temperatura não indicar «OK», a temperatura está demasiado alta. Regule para uma temperatura mais baixa.

Se a temperatura ambiente variar bastante, observe o indicador de temperatura mais vezes. Caso necessário, regule novamente a temperatura.

Armazenar alimentos no compartimento frigorífico

Dica: Se o indicador de temperatura permanecer preto após verificações repetidas e regulação mais fria, entre em contacto com o serviço de assistência técnica. O indicador de temperatura está danificado e o armazenamento correto de alimentos delicados que se deterioram rapidamente não é garantido.

Não adequado para o compartimento frigorífico

Nem todos os alimentos são adequados para serem armazenados a temperaturas inferiores a 5 °C, porque são sensíveis ao frio.

Destes alimentos sensíveis à temperatura fazem parte, entre outros:

- ananás, abacate, banana, romã, manga, melão, papaia, maracujá, citrinos (como limão, laranja, tangerina, toranja)
- fruta (para amadurecer)
- beringela, pepino, batata, pimento, tomates, curgete
- queijo duro (como Parmesão)

Instruções para compra de alimentos

A condição prévia para que os alimentos se conservem é o seu grau de frescura ao serem adquiridos.

Verifique também a data de validade e a temperatura de armazenamento correta. A cadeia de frio não deve ser interrompida, por ex., se transportar os alimentos num carro quente.

Armazenar corretamente os alimentos

Guarde os alimentos no compartimento frigorífico **embalados ou bem tapados**. Evita assim a absorção de odores estranhos, a secagem dos alimentos ou até a transmissão de quaisquer germes que possam estar presentes. Isto é particularmente importante quando armazenar alimentos de origem animal. Certifique-se de que especialmente alimentos como carne e peixe crus não entram em contacto com outros alimentos.

Uma regulação correta da temperatura e uma higiene adequada podem aumentar significativamente o tempo de conservação dos alimentos e evitar que se deitem alimentos para o lixo.

Fruta e legumes

Armazene fruta e legumes frescos embalados na gaveta para frutas e legumes (VeggieBox). Também armazene fruta e legumes cortados cobertos ou embalados de forma hermética.

Alimentos ricos em proteínas

Tenha em atenção que estes alimentos se deterioram rapidamente. Os crustáceos deterioram-se mais rapidamente do que o peixe e o peixe deteriora-se mais rapidamente do que a carne.

O que acontece ao congelar alimentos frescos?

 Perigo para a saúde devido ao consumo de alimentos estragados. Se a temperatura for superior a $-18\text{ }^{\circ}\text{C}$ durante um longo período de tempo, os alimentos congelados podem descongelar. A conservação dos alimentos é, assim, reduzida. Verifique se os alimentos se descongelaram. Neste caso, consuma estes alimentos tão rápido quanto possível ou processe-os (cozidos ou assados) antes de os voltar a congelar.

Os alimentos frescos devem congelar o mais rapidamente possível, a fim de preservar os nutrientes, as vitaminas, a aparência e o sabor.

Se o alimento for congelado rapidamente, o líquido celular tem menos tempo para migrar das células para os interstícios. As células encolhem muito menos. Durante o processo de descongelação só uma quantidade muito pequena de líquido, que passou para os espaços intermédios, é que volta para as células, de forma que a perda de líquidos é muito menor. Assim, forma-se somente uma pequena poça de água.

Utilizar o compartimento congelador

Utilize o compartimento congelador para:

- Armazenar alimentos congelados
- Fazer cubos de gelo
- Congelar pequenas quantidades de alimentos

Na placa de características poderá consultar indicações sobre a capacidade máxima de congelação.

A capacidade de congelação indica a quantidade de alimentos que pode ser congelada até ao núcleo em quantas horas.

Conservação de produtos congelados

Se pretender conservar produtos congelados, verifique logo durante a aquisição:

- se a embalagem está danificada
 - a data de validade
 - se a temperatura selecionada para o compartimento frigorífico do estabelecimento é de $-18\text{ }^{\circ}\text{C}$ ou inferior
- Se possível, transporte os produtos congelados num saco isolado e armazene-os rapidamente no aparelho de frio.

Congelar e conservar

Congelar alimentos frescos

Antes de armazenar

- No caso de uma quantidade de alimentos frescos superior a 2 kg ligue a função modo Festa ❄️ aprox. 4–6 horas antes de armazenar os alimentos no aparelho (consultar o capítulo «Modo Festa (Utilizar SuperCool)»).

Assim, os alimentos congelados já armazenados ficam com uma reserva de frio.

- Congele somente alimentos frescos e em perfeito estado.

Tenha em atenção que determinados alimentos não são adequados para congelar. Estes incluem, p. ex., vegetais que normalmente são consumidos crus, tais como alface ou rabanetes.

Dica: Para conservar a cor, o sabor, o aroma e a vitamina C, escale os legumes antes de os congelar. Coloque os legumes, em porções, durante 2–3 minutos em água a ferver. Posteriormente, retire os legumes e passe-os rapidamente por água fria. Deixe escorrer a água dos legumes.

Embalar os alimentos

- Congele em porções.

Dica: Para evitar que os alimentos queimem ao congelar, escolha embalagens adequadas (como latas de congelação).

- Retire o ar da embalagem e feche-a de forma estanque.
- Escreva na embalagem o conteúdo e a data de armazenamento.

Armazenar alimentos congelados

Os alimentos que vão ser congelados não devem ficar em contacto com alimentos já congelados, para que estes não descongelem.

- Para evitar que os alimentos congelem colados uns aos outros, insira as embalagens secas.
- Coloque os alimentos corretamente embalados na base do compartimento congelador ou em contacto com as paredes laterais, para que congelem rapidamente até ao núcleo.

Aprox. 24 horas após a colocação dos alimentos, o processo de congelação está terminado.

- Desligue a função modo Festa ❄️.

Tempo de armazenamento de alimentos congelados

Grupo de alimentos	Tempo de armazenamento (Meses)
Gelados	2 até 6
Pão, pastelaria	2 até 6
Queijo	2 até 4
Peixe, gordura	1 até 2
Carne, magra	1 até 5
Produtos de charcutaria	1 até 3
Caça, porco	1 até 12
Aves, vaca	2 até 10
Legumes, fruta	6 até 18
Ervas	6 até 10

Os tempos de armazenamento indicados são valores de referência.

No caso de produtos adquiridos congelados, o tempo de armazenamento válido é o que consta na respectiva embalagem.

Com uma temperatura constante no compartimento congelador de -18°C e uma higiene apropriada, o tempo de armazenamento máximo dos alimentos pode ser utilizado e evita-se o desperdício alimentar.

Arrefecer bebidas rapidamente

Se colocar garrafas com bebidas no congelador para arrefecerem rapidamente, retire as garrafas **o mais tardar 1 hora depois** do congelador, caso contrário estas irão reventar.

Utilização de acessórios

Preparar cubos de gelo

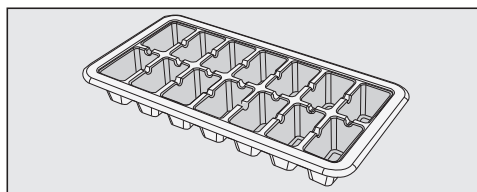

- Encha a cubeteira com água até $3/4$ e coloque-a sobre a base do compartimento congelador.
- Se a cubeteira ficar colada, utilize, por ex., o cabo de uma colher para a desprender.

Dica: Para retirar os cubos de gelo, mantenha a cubeteira debaixo de água corrente durante alguns instantes.

Descongelar

O compartimento frigorífico descongela automaticamente.

Durante o funcionamento do aparelho podem depositar-se flocos de gelo e bolhas de água na parede posterior do compartimento frigorífico. Não é necessário retirar os flocos de gelo e as bolhas de água.

A água de descongelamento é sempre drenada através de um canal e do orifício de drenagem no sistema de evaporação na parte traseira do aparelho. A água de descongelamento evapora automaticamente devido ao calor emitido pelo compressor.

Mantenha a calha e o orifício de escoamento da água de descongelação sempre limpos. A água de descongelação tem de escorrer livremente.

Descongelar o compartimento congelador

O compartimento congelador não descongela automaticamente.

Em funcionamento normal forma-se, ao longo do tempo, uma camada de gelo nas paredes interiores do compartimento congelador. A espessura da formação de gelo também depende das seguintes condições:

- A porta do compartimento congelador foi aberta muitas vezes ou permaneceu aberta durante um longo período de tempo.
- Foram colocados muitos alimentos frescos de uma só vez a congelar.
- A humidade do ar na temperatura ambiente aumentou.

Devido a uma camada de gelo espessa é difícil fechar a porta do congelador corretamente. Também, a capacidade de refrigeração é reduzida e o consumo de energia aumenta.

- Descongele o compartimento congelador de vez em quando mas, o mais tardar, logo que se tenha formado uma camada de gelo com 0,5 cm de espessura.

Dica: Aproveite o tempo em que pouco ou nenhum alimento congelado é armazenado no compartimento congelador ou a humidade do ar ou a temperatura ambiente forem baixas.

 Risco de danos devido a descongelação inadequada.

Ao efetuar a descongelação, não danifique o gerador de frio, caso contrário o aparelho de frio deixa de funcionar.

Não raspe as camadas de gelo. Não utilize objetos afiados ou pontiagudos.

Não utilize qualquer meio auxiliar mecânico ou outro meio que não foi recomendado pelo fabricante para acelerar o processo de descongelação.

Certifique-se de que a água não passa para os móveis adjacentes.

Preparar a descongelação

- Ative a função modo Festa ❄️ aprox. 4 horas antes da descongelação.

Desta forma, os alimentos congelados já armazenados ficam com uma reserva de frio, permitindo que sejam armazenados à temperatura ambiente durante um pouco mais de tempo.

- Retire o alimento congelado. Envolve o alimento congelado em várias camadas de papel de jornal ou em mantas.

Dica: Também pode guardar os alimentos num saco de isolamento.

- Coloque os alimentos congelados num local fresco até que o compartimento congelador esteja operacional de novo.

Para descongelar

Quanto mais tempo os alimentos permanecerem à temperatura ambiente, menor será o tempo de conservação dos mesmos.

Proceda à descongelação rápida do aparelho.

- Desligue a função modo Festa ❄️ e o aparelho de frio.
- Desligue a ficha da tomada ou desligue os fusíveis do quadro elétrico.
- Abra a porta do compartimento congelador.

Dica: Pode acelerar a descongelação colocando 2 tachos em bases com água quente (não a ferver) no compartimento congelador. Neste caso, mantenha a porta do compartimento congelador fechada durante a descongelação para que o calor não se dissipe.

- Retire os bocados de gelo que se tenham desprendido.
- Absorva a água de descongelamento várias vezes com uma esponja ou com um pano.

Depois de descongelar

- Limpe o compartimento do congelador, e seque-o.
- Ligue a ficha à tomada e ligue o aparelho.
- Coloque os produtos no congelador, logo que seja atingida uma temperatura suficientemente baixa.

Limpeza e manutenção

A placa de características situada no interior do aparelho de frio não pode ser retirada. Esta é necessária em caso de avaria.

Certifique-se de que a água não entra em contacto com o sistema eletrónico nem com a iluminação.

 Risco de danos devido a entrada de humidade.

O vapor de um aparelho de limpeza a vapor pode danificar plásticos e componentes elétricos.

Para efetuar a limpeza do aparelho de frio não utilize um aparelho de limpeza a vapor.

A água de limpeza não deve escorrer através do orifício de escoamento da água de descongelação.

Indicações sobre o produto de limpeza

Utilize apenas detergentes e produtos de limpeza e manutenção no interior do aparelho que não sejam prejudiciais aos alimentos.

Para evitar danos em todas as superfícies **não utilize** na limpeza

- produtos de limpeza que contenham sódio, amoníaco, ácidos ou cloro
- produtos anticalcário
- produtos abrasivos (p. ex. pó para polimento, agente de polimento, esfregões)
- produtos que contenham dissolventes
- produtos de limpeza de inox
- detergentes para máquinas de lavar louça
- sprays para limpeza de fornos
- limpa-vidros
- esfregões ou escovas abrasivas e duras (p. ex. esponjas com esfregão)
- esponja mágica
- raspadores metálicos afiados

Recomendamos que a limpeza seja efetuada com água morna, um pano limpo e um pouco de detergente de lavar a louça manualmente.

Preparar o aparelho de frio para a limpeza

- Desligue o aparelho de frio.
- Retire os alimentos de dentro do aparelho de frio e guarde-os num local fresco.
- Descongele o compartimento congelador (consulte o capítulo «Descongelar»).
- Retire todas as peças que podem ser removidas e efetue a sua limpeza.

Limpar o interior

Limpe o aparelho de frio regularmente, pelo menos uma vez por mês, e o congelador após a descongelação.

Se a sujidade ficar acumulada durante muito tempo, possivelmente não poderá ser eliminada.

As superfícies podem mudar de cor ou sofrer alterações.

É recomendável remover a sujidade de imediato.

- Efetue a limpeza do **interior** com um pano esponja limpo, água morna e um pouco de detergente de lavar a louça à mão.
- Lave todas as peças manualmente e não na máquina de lavar louça.
- Após efetuar a limpeza passe com água limpa e seque de seguida com um pano.
- Efetue a limpeza do compartimento congelador após cada descongelação.
- Limpe regularmente as calhas e o orifício de escoamento da água de descongelamento utilizando um palito ou um objeto idêntico, para que a água de descongelamento escorra sem obstáculos.

Antes da limpeza da calha da água de descongelamento remova a gaveta para frutas e legumes (VeggieBox) e a prateleira que se encontra por cima.

- Para que o aparelho de frio seja suficientemente arejado e seja evitada a formação de odores, mantenha-o aberto ainda durante um curto espaço de tempo.

Limpeza e manutenção

Remover e desmontar os acessórios para a limpeza

Desmontar a prateleira da porta/compartimento para garrafas

Para remover o friso, proceda como se indica a seguir:

- Coloque a prateleira da porta/compartimento para garrafas na superfície de trabalho.
- Puxe o friso começando por um dos lados.
- Após efetuar a limpeza, volte a fixar o friso à prateleira da porta/compartimento para garrafas.

Desmontar as prateleiras

- Coloque a prateleira sobre uma superfície macia (p. ex., um pano da lousa) na área de trabalho.

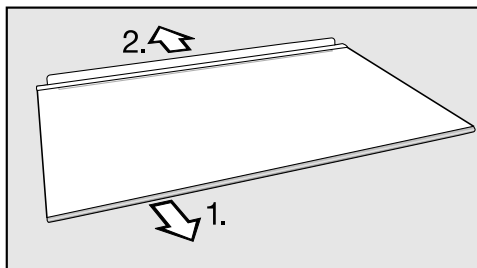

- Antes de efetuar a limpeza das prateleiras, retire o friso e a régua de proteção posterior.

1. Puxe o friso começando por um dos lados.
2. Puxe a régua de proteção posterior.

- Após efetuar a limpeza, volte a fixar o friso e a régua de proteção posterior à prateleira.

Retirar gaveta

- Levante ligeiramente a gaveta na parte da frente e depois puxe-a para fora.

Retirar a frente da gaveta para frutas e legumes (VeggieBox) e voltar a inserir

A frente da gaveta para frutas e legumes (VeggieBox) pode ser retirada para fins de limpeza.

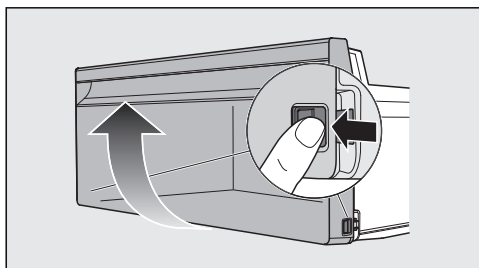

- Pressione simultaneamente as saliências de bloqueio em ambos os lados da gaveta para frutas e legumes (VeggieBox) e retire a frente da gaveta para cima.
- Para voltar a colocar a frente da gaveta, coloque a frente na gaveta para frutas e legumes (VeggieBox) a partir de cima. Encaixe a frente da gaveta na parte inferior em ambos os lados com as saliências de bloqueio.

Limpar a junta da porta



Risco de danos devido a uma limpeza incorreta.

No tratamento da junta da porta com óleo ou gordura, esta pode ficar porosa.

Nunca deverá aplicar óleos ou gorduras na junta da porta.

- Limpe regularmente a junta da porta com água limpa e, de seguida, seque-a minuciosamente com um pano.

Limpar as zonas de arejamento e ventilação

A acumulação de pó contribui para o aumento do consumo de energia.

- Efetue a limpeza regular das zonas de arejamento e ventilação utilizando um pincel ou o aspirador (com um aspirador Miele, utilize a escova para móveis).

Depois da limpeza

- Volte a encaixar todas as peças no aparelho de frio.
- Ligue novamente o aparelho de frio.
- Ligue a função modo Festa  durante algum tempo, para que a temperatura no aparelho de frio desça rapidamente.
- Coloque os alimentos no aparelho de frio assim que a temperatura estiver suficientemente baixa.
- Feche a(s) porta(s) do aparelho.

Que fazer quando ...

Consegue resolver por si próprio a maioria das anomalias e erros que podem ocorrer durante o funcionamento diário. Em muitos casos, pode economizar tempo e custos, pois não necessita de recorrer ao serviço de assistência técnica.

Em www.miele.pt/service pode obter informações relativas à resolução autónoma de anomalias.

As tabelas apresentadas seguintes devem ajudá-lo a detetar as causas de uma anomalia ou de um erro, apresentando as respetivas soluções.

Evite abrir a porta do aparelho até que a avaria seja solucionada para que a perda de frio seja mantida o mais baixo possível.

Problema	Causa e solução
O aparelho de frio não arranca audivelmente após ligar, por enquanto, o aparelho de frio não tem capacidade de refrigeração.	Não se trata de um erro. Depois de ligar o aparelho de frio, o compressor demora até 8 minutos para arrancar.
O aparelho não faz frio e o indicador de temperatura não acende.	O aparelho de frio não está ligado. ■ Ligue o aparelho de frio.
	A ficha não está bem ligada à tomada. ■ Ligue a ficha à tomada.
	Verifique se o disjuntor do quadro disparou. O aparelho, a tensão da rede ou outro aparelho qualquer podem estar com alguma avaria. ■ Contacte um electricista ou o serviço de assistência técnica.

Problema	Causa e solução
<p>A indicação de temperatura acende, mas o aparelho de frio não tem capacidade de refrigeração.</p>	<p>O modo de demonstração está ligado. Este possibilita a demonstração de funcionamento do aparelho de frio aos distribuidores sem que o arrefecimento esteja ligado. Esta regulação não é necessária para utilização a nível particular.</p> <ul style="list-style-type: none"> ■ Desligue o modo de demonstração, realizando o autoteste do aparelho: ■ Desligue o aparelho de frio e ligue-o novamente após 5 minutos. ■ Nos 10 segundos seguintes pressione a tecla ligar/desligar durante 5–7 segundos até soar um 2.º sinal sonoro. <p>O autoteste do aparelho inicia e após um curto período soa um longo sinal sonoro.</p> <ul style="list-style-type: none"> - Se no final do autoteste do aparelho soarem 2 sinais sonoros e a indicação para modo Festa ❄ piscar 2 vezes, o seu aparelho de frio está em ordem. O aparelho de frio passa a funcionar no modo de funcionamento normal. - Se no final do autoteste soarem 5 sinais sonoros e a indicação para modo Festa ❄ piscar durante 10 segundos, há uma falha. Contacte o serviço de assistência técnica.
<p>O compressor liga cada vez com maior frequência e durante mais tempo, a temperatura no aparelho de frio é muito baixa.</p>	<p>As secções transversais de arejamento e ventilação estão tapadas ou obstruídas com pó.</p> <ul style="list-style-type: none"> ■ Não tape as secções transversais de arejamento e ventilação. ■ Limpe regularmente o pó nas secções transversais de arejamento e ventilação. <p>A porta do aparelho e a do compartimento congelador foram abertas muitas vezes.</p> <ul style="list-style-type: none"> ■ Abra a porta do aparelho ou do compartimento congelador só quando for necessário e durante o mais curto espaço de tempo possível. <p>A temperatura necessária fica automaticamente reposta ao fim de um curto espaço de tempo.</p> <p>A porta do aparelho e/ou a porta do compartimento congelador não está bem fechada. Provavelmente já se formou uma camada espessa de gelo no compartimento congelador.</p>

Que fazer quando ...

Problema	Causa e solução
	<p>■ Feche as portas do aparelho.</p> <p>A temperatura necessária fica automaticamente re-posta ao fim de um curto espaço de tempo.</p> <p>Se já se formou uma camada de gelo espessa, a capacidade de refrigeração é reduzida e o consumo de energia aumenta.</p> <p>■ Efetue a descongelação e a limpeza do compartimento congelador.</p>
	<p>A temperatura ambiente está demasiado elevada. Quanto mais elevada for a temperatura ambiente, mais tempo o compressor fica a funcionar.</p> <p>■ Siga as indicações do capítulo «Instalação», secção «Local de instalação».</p>
	<p>O aparelho de frio não foi bem montado no nicho de montagem.</p> <p>■ Instale o aparelho de frio de acordo com as instruções do manual de instalação anexo.</p>
	<p>A temperatura no aparelho de frio está regulada para muito baixa.</p> <p>■ Corrija a regulação da temperatura.</p>
	<p>Foi congelada uma grande quantidade de alimentos de uma só vez.</p> <p>■ Siga as indicações no capítulo «Congelar e conservar».</p>
	<p>A função modo Festa ❄️ ainda está ligada.</p> <p>■ Para economizar energia, desligue a função modo Festa ❄️ antecipadamente.</p>



Problema	Causa e solução
<p>O compressor liga com menos frequência e cada vez durante menos tempo, a temperatura no aparelho de frio aumenta.</p>	<p>Não se trata de um erro. A temperatura regulada está muito elevada.</p> <ul style="list-style-type: none"> ■ Corrija a regulação da temperatura. ■ Volte a controlar a temperatura ao fim de 24 horas. <p>Os alimentos começam a descongelar. A temperatura ambiente, para a qual o aparelho de frio foi projetado, não foi atingida. O compressor liga com menos frequência se a temperatura ambiente for demasiado baixa. Por isso, no compartimento congelador a temperatura pode ficar menos fria.</p> <ul style="list-style-type: none"> ■ Siga as indicações do capítulo «Instalação», seção «Local da instalação». ■ Aumente a temperatura ambiente.
<p>A temperatura no aparelho de frio tem um grande desvio da regulação selecionada.</p>	<p>No fundo, pode demorar algumas horas até a temperatura anteriormente definida no aparelho de frio ser atingida.</p> <ul style="list-style-type: none"> ■ Em alguns casos ajuda se desligar o aparelho de frio durante 5 minutos e o voltar a ligar de novo.

Que fazer quando ...

Problemas gerais com o aparelho de frio

Problema	Causa e solução
Soa um sinal de alarme.	A porta do aparelho do aparelho está aberta há mais de 2 minutos. ■ Feche a porta do aparelho.
A base no compartimento aparelho de frio está molhada.	O orifício de escoamento está obstruído. ■ Efetue a limpeza da calha e do orifício de escoamento.
Não é possível abrir a porta do compartimento congelador várias vezes seguidas.	Não se trata de um erro. Devido ao efeito de sucção, só ao fim de aprox. 1 minuto é que é possível abrir a porta do compartimento congelador sem usar força.
Os alimentos congelados ficaram agarrados.	A embalagem não estava seca ao ser colocada no congelador. ■ Solte os alimentos com um objeto que não seja afiado, por ex. o cabo de uma colher.
O compartimento congelador tem uma camada espessa de gelo.	A porta do compartimento congelador não fecha. ■ Verifique se a porta do compartimento congelador fecha corretamente.
	O compartimento congelador tem de ser descongelado. ■ Efetue a descongelação e limpeza do congelador.
Houve uma falha de rede.	Durante a falha de rede, a temperatura no aparelho de frio sobe. O tempo de armazenamento fica reduzido e a qualidade dos seus alimentos é prejudicada. ■ Durante a falha de rede, mantenha o aparelho de frio fechado e não armazene mais alimentos. ■ Após a falha de rede, verifique a qualidade dos alimentos. ■ Dependendo da temperatura, verifique se os alimentos começaram a descongelar ou até descongelaram mesmo. Se for este o caso, cozinhe-os novamente antes de os voltar a congelar. ■ Em caso de dúvida, descarte os alimentos congelados que foram descongelados.

A iluminação interior não funciona.

Problema	Causa e solução
A iluminação interior não funciona.	<p>O aparelho de frio não está ligado.</p> <ul style="list-style-type: none">■ Ligue o aparelho de frio. <p>A iluminação interior desliga-se automaticamente ao fim de aprox. 15 minutos se a porta estiver aberta, para evitar sobreaquecimento. Se esse não for o caso, então existe uma anomalia.</p> <div data-bbox="404 453 1041 699" style="border: 1px solid gray; padding: 5px;"><p> Perigo de choque elétrico devido a peças condutoras de corrente expostas.</p><p>Ao remover a cobertura da lâmpada pode entrar em contacto com as peças condutoras de corrente. Não remova a cobertura da lâmpada. A iluminação LED só pode ser substituída e reparada exclusivamente pelo serviço de assistência técnica.</p></div> <div data-bbox="404 715 1041 960" style="border: 1px solid gray; padding: 5px;"><p> Perigo de lesões através da iluminação LED.</p><p>Esta iluminação corresponde ao grupo de risco RG 2. Se a cobertura estiver com defeito, os olhos podem ficar feridos.</p><p>Se a cobertura da lâmpada estiver com defeito, não olhe diretamente para a iluminação de perto usando instrumentos óticos (uma lupa ou similar).</p></div> <ul style="list-style-type: none">■ Contacte o serviço de assistência técnica.

Causa dos ruídos

Ruídos normais	O que os origina?
Brrrrr...	Os zumbidos provêm do compressor. O volume do ruído pode aumentar brevemente quando o compressor liga.
Blubb, blubb...	O borbulhar, gorgolejar ou zumbido é proveniente do produto refrigerante que flui através dos tubos.
Clique...	O clique ouve-se sempre que o termóstato liga e desliga o compressor.
Knack...	Este tipo de ruído ouve-se sempre que haja expansão do material no interior do aparelho de frio.

Lembre-se que o ruído do compressor e do fluxo no circuito de refrigeração não podem ser evitados.

Ruídos	Causa e resolução
Batidas, chocalhar, tilintar	O aparelho de frio não está bem nivelado. Nivele o aparelho utilizando um nível de bolha de ar. Para o efeito, utilize os pés de regulação por baixo do aparelho de frio.
	O aparelho de frio está encostado a móveis ou a outros aparelhos. Afaste-o.
	As gavetas, os cestos ou as prateleiras tremem ou emperram. Verifique as peças amovíveis e, se necessário, volte a encaixá-las.
	As garrafas ou os recipientes estão encostados uns aos outros. Afaste-os ligeiramente entre si.
	Os fixadores de cabos ainda estão pendurados nas costas do aparelho. Retire-os.

Em miele.pt/service pode obter informações relativas à resolução autónoma de anomalias e às peças de substituição da Miele.

Contacto no caso de avarias

Contacte, p. ex., o seu distribuidor Miele ou serviço de assistência técnica Miele quando não conseguir solucionar a avaria.

Pode reservar o serviço de assistência técnica da Miele online em www.miele.pt/service.

Os dados de contacto do serviço de assistência técnica da Miele encontram-se no final do presente documento.

O serviço de assistência técnica precisa da designação do modelo e número de série (fabr./SN/N.º). Ambas as informações podem ser encontradas na placa de características dentro do aparelho de frio ou, dependendo do modelo, no modo de regulação em Informações **i**.

A placa de características encontra-se no interior do aparelho de frio.

Base de dados EPREL

Desde 1 de março de 2021, as informações sobre a etiquetagem energética e os requisitos de conceção ecológica podem ser encontrados na base de dados sobre produtos europeia (EPREL). Clique na hiperligação <https://eprel.ec.europa.eu/> para aceder à base de dados sobre produtos. Ser-lhe-á aqui solicitado que insira a designação do modelo.

A designação do modelo pode ser encontrada na placa de características dentro do aparelho de frio ou, dependendo do modelo, no modo de regulação em Informações **i**.

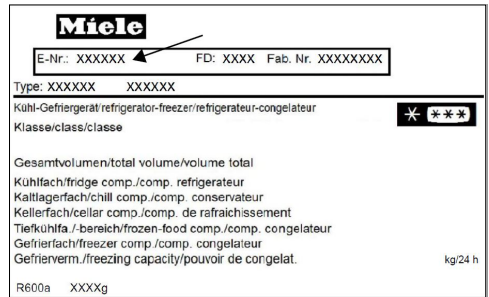

Garantia

O presente produto está sujeito à garantia legalmente prevista pelo Decreto-lei n.º 84/2021, de 18 de outubro, que regula os direitos do consumidor na compra e venda de bens, conteúdos e serviços digitais, ou por qualquer outra disposição legal que modifique ou substitua aquele diploma.

Miele Portuguesa, Lda.

Av. do Forte, 5
2790-073 Carnaxide

Contactos:

Telf.: 214248100

Apoio ao cliente

info@miele.pt

Serviço técnico

miele.pt/service

Website

miele.pt

Miele Experience Center em Carnaxide

Av. do Forte, 5
2790-073 Carnaxide
Telf.: 214248400

Sede Alemanha:
Miele & Cie. KG
Carl-Miele-Straße 29
33332 Gütersloh
Alemanha

K 7116 E, K 7126 E, K 7216 E, K 7316 E, K 7326 E

pt-PT

M.-Nr. 12 332 420 / 02