













## Mode d'emploi et instructions de montage Congélateur



Lisez **impérativement** ce mode d'emploi et ses instructions de montage avant d'installer et de mettre en service votre appareil. Vous éviterez ainsi de vous blesser et d'endommager votre appareil.

# Table des matières

<b>Prescriptions de sécurité et mises en garde</b> .....	<b>4</b>	Conditions pour la mise en réseau .	38
<b>Durabilité et protection de l'environnement</b> .....	<b>14</b>	Première mise en réseau .....	38
Économisez de l'énergie .....	15	Effectuer un Scan & Connect.....	38
<b>Installation</b> .....	<b>16</b>	<b>Utilisation</b> .....	<b>39</b>
Lieu d'installation.....	16	Choisir la température optimale .....	39
Exigences en matière d'aération et évacuation d'air .....	18	Affichage de la température.....	39
Installation de plusieurs appareils de froid côte-à-côte .....	19	Régler la température .....	39
Installation côte à côte (selon le modèle) .....	19	Alarme de température et de porte.	40
Changement de charnière de porte	19	Congélation et stockage d'aliments frais.....	42
Commande de la notice de montage imprimée .....	19	Préparer les glaçons.....	43
Installation de l'appareil de froid ....	20	<b>Procéder à d'autres réglages</b> .....	<b>44</b>
Ajuster l'appareil de froid.....	20	Explications relatives aux différents réglages .....	44
Intégration de l'appareil de froid dans le linéaire de cuisine .....	21	Mode Party  .....	44
Dimensions de l'appareil.....	24	Activer la fonction de verrouillage  /  .....	44
Branchement électrique .....	30	Mode Shabbat  .....	45
<b>Description de l'appareil</b> .....	<b>31</b>	Modifier le délai jusqu'au déclenchement de l'alarme de porte  .....	45
Vue d'ensemble de l'appareil .....	31	Mise en réseau .....	46
Écran d'accueil .....	33	Modifier le volume des signaux d'avertissement et sonores  /  .....	47
Comprendre le principe de commande.....	33	Modifier la luminosité de l'écran  .....	48
Mode de réglage  .....	34	Désactiver le mode Expo  .....	48
Arrangement intérieur.....	36	Réinitialiser les réglages d'usine  .....	48
Basculer le tiroir supérieur .....	36	Informations  .....	48
Tiroir de congélation XXL Box....	36	<b>Nettoyage et entretien</b> .....	<b>49</b>
Accessoires fournis avec l'appareil.	36	Dégivrage .....	49
Accessoires disponibles en option .	36	Conseils concernant les détergents	49
<b>Mise en marche et arrêt de l'appareil</b> .....	<b>37</b>	Préparer l'appareil de froid au nettoyage .....	49
Avant la première utilisation .....	37	Nettoyer l'intérieur de l'appareil.....	50
Raccorder l'appareil de froid.....	37	Nettoyer les accessoires à la main ou au lave-vaisselle.....	50
Mettre en marche l'appareil de froid .....	37	Retirer et démonter les accessoires pour le nettoyage .....	50
Arrêter l'appareil de froid .....	37	Nettoyage de la façade et des parois latérales.....	51
En cas d'absence prolongée.....	37		

Nettoyer le joint de porte .....	51
Nettoyage des ouvertures d'aération et des prises d'air.....	51
Après le nettoyage.....	51
<b>Correction des problèmes .....</b>	<b>53</b>
Éclairage intérieur .....	59
Origines des bruits .....	60
<b>SAV.....</b>	<b>62</b>
Contact en cas d'anomalies.....	62
Base de données EPREL.....	62
Garantie .....	62
<b>Informations .....</b>	<b>63</b>
Déclaration de conformité .....	63
Droits d'auteur et licences .....	63

## Prescriptions de sécurité et mises en garde

---

Cet appareil de froid est conforme aux réglementations de sécurité en vigueur. Toute utilisation non conforme peut toutefois causer des dommages corporels et matériels.

Lisez attentivement le mode d'emploi et les instructions de montage avant de mettre l'appareil de froid en service. Vous y trouverez des informations importantes sur le montage, la sécurité, l'utilisation et la maintenance de l'appareil. Vous éviterez ainsi de vous blesser et d'endommager votre appareil de froid.

Conformément à la norme CEI 60335-1, Miele indique expressément de lire impérativement toutes les informations concernant l'installation de l'appareil de froid et de suivre les consignes de sécurité et de mise en garde.

La société Miele ne peut être tenue responsable des dommages dus au non-respect des consignes.

Conservez le présent mode d'emploi et les instructions de montage. Remettez le mode d'emploi et les instructions de montage à tout nouveau détenteur de l'appareil.

### Utilisation conforme

► Cet appareil de froid est conçu pour un usage ménager dans un environnement domestique ou similaire, par exemple :

– dans des magasins, des bureaux ou d'autres environnements de travail similaires

– dans des exploitations agricoles

– par des clients dans des hôtels, motels, chambres d'hôtes ou d'autres types de logements de vacances.

Cet appareil frigorifique n'est pas conçu pour être utilisé à l'extérieur.

► Cet appareil ne doit être utilisé que pour le stockage de produits surgelés, pour la congélation de produits frais et pour la préparation de glaces conformément à l'usage domestique.

Toute autre utilisation est interdite.

► L'appareil de froid ne convient pas au stockage et au refroidissement de médicaments, de plasma sanguin, de préparations de laboratoire ou de substances ou produits similaires sur lesquels la directive sur les dispositifs médicaux est basée. Une mauvaise utilisation de l'appareil de froid peut endommager les marchandises stockées ou les détériorer. En outre, l'appareil de froid n'est pas adapté à une utilisation dans des zones à risque d'explosion.

Miele décline toute responsabilité en cas de dommages occasionnés par une utilisation non conforme ou une mauvaise manipulation.

## Prescriptions de sécurité et mises en garde

---

► Les personnes (enfants inclus) qui en raison de déficiences physiques, sensorielles ou mentales, de leur manque d'expérience ou de leur ignorance, ne sont pas aptes à utiliser l'appareil frigorifique en toute sécurité doivent impérativement être surveillées pendant la commande.

Ces personnes sont autorisées à utiliser l'appareil frigorifique sans surveillance uniquement si vous leur avez expliqué comment l'utiliser sans danger et les risques encourus en cas de mauvaise manipulation.

### En présence d'enfants dans le ménage

► Tenez les enfants de moins de 8 ans à l'écart de l'appareil de froid à moins qu'ils ne soient sous surveillance permanente.

► Les enfants de plus de huit ans sont autorisés à utiliser cet appareil sans surveillance uniquement si son fonctionnement leur a été expliqué de telle sorte qu'ils puissent le manipuler en toute sécurité. Les enfants doivent être capables de reconnaître et de comprendre les dangers que présente une erreur de manipulation.

► Les enfants ne doivent jamais nettoyer ou entretenir l'appareil sans surveillance.

► Surveillez toujours les enfants qui se trouvent à proximité de l'appareil. Ne laissez jamais les enfants jouer avec l'appareil.

► Risque d'asphyxie. Les enfants peuvent se mettre en danger en s'enveloppant dans les matériaux d'emballage (par ex. film plastique) ou en glissant leur tête à l'intérieur. Tenez les matériaux d'emballage hors de portée des enfants.

### Sécurité technique

► Le circuit du fluide frigorigène a fait l'objet d'un contrôle d'étanchéité. L'appareil est conforme aux consignes de sécurité en vigueur et aux directives européennes applicables.



Si le circuit de refroidissement est endommagé : le fluide frigorigène et l'huile peuvent s'échapper et s'enflammer.

## Prescriptions de sécurité et mises en garde

---

▶ Avertissement : risque d'incendie/matériaux inflammables. Ce symbole se trouve sur le compresseur et indique la présence de matériaux inflammables. Ne retirez pas cet autocollant.

Le fluide frigorigène contenu (indications sur la plaque signalétique) est écologique, mais inflammable.

L'utilisation de ce fluide frigorigène écologique a tendance à rendre l'appareil plus bruyant. Outre les bruits de fonctionnement du compresseur, des bruits d'arrivée de fluide peuvent apparaître dans tout le circuit de refroidissement. Ces effets sont hélas inévitables, mais ils n'ont aucun impact sur la performance de l'appareil de froid.

Lorsque vous transportez et montez/installez l'appareil de froid, veillez à ne pas endommager les éléments du circuit de refroidissement. Les projections de fluide frigorigène peuvent provoquer des lésions oculaires et les fuites de fluide peuvent s'enflammer.

En cas de dommages :

- éloignez toute flamme ouverte ou source d'inflammation ;
- débranchez l'appareil de froid du secteur ;
- aérez intégralement la pièce dans laquelle se trouve l'appareil de froid pendant quelques minutes ;
- contactez le service après-vente.

▶ La taille de la pièce où est installé l'appareil de froid doit être proportionnelle à la quantité de fluide frigorigène contenue dans l'appareil. En cas de fuite, un mélange gaz-air inflammable peut se former dans les locaux trop petits. Le volume de la pièce doit être d'au moins 1 m<sup>3</sup> pour 8 g de fluide frigorigène. La quantité de fluide frigorigène est indiquée sur la plaque signalétique à l'intérieur de l'appareil de froid.

▶ Si les fentes d'aération et d'évacuation d'air sont recouvertes ou obstruées, un mélange gaz-air inflammable peut se former si le circuit de refroidissement est endommagé. Ne recouvrez pas les fentes d'aération et d'évacuation d'air indiquées. Les fentes d'aération et d'évacuation d'air ne doivent jamais être recouvertes ni obstruées.

▶ Afin que l'appareil ne s'endommage pas, les données de branchement (tension et fréquence) figurant sur la plaque signalétique de l'appareil doivent impérativement concorder avec celles offertes par le secteur électrique. Comparez-les avant de le brancher.

En cas de doute, renseignez-vous auprès d'un électricien professionnel.

## Prescriptions de sécurité et mises en garde

---

► La sécurité électrique de cet appareil n'est assurée que s'il est raccordé à une terre de protection installée dans les règles de l'art. Ce dispositif de sécurité revêt une importance fondamentale. En cas de doute, faites vérifier l'installation électrique par un électricien professionnel.

► Le fonctionnement temporaire ou permanent sur un système d'alimentation électrique autonome ou non synchrone au réseau (comme les réseaux autonomes, les systèmes de secours) est possible. La condition préalable au fonctionnement est que le système d'alimentation électrique corresponde aux spécifications de la norme EN 50160 ou similaire.

Les mesures de protection prévues dans l'installation domestique et dans ce produit Miele doivent également être assurées dans leur fonction et leur mode de fonctionnement en fonctionnement isolé ou en fonctionnement non synchrone au réseau ou être remplacées par des mesures équivalentes dans l'installation. Comme décrit, par exemple, dans la publication actuelle de VDE-AR-E 2510-2.

► Afin de pouvoir débrancher l'appareil de froid rapidement du secteur en cas d'urgence, il faut que la prise se trouve hors de la zone occupée par le dos de l'appareil et qu'elle soit facilement accessible.

► Si le câble d'alimentation secteur est endommagé, débranchez immédiatement l'appareil de froid du réseau électrique. Appelez le service après-vente.

► Si le câble d'alimentation fourni est endommagé, il doit être remplacé par une pièce de rechange d'origine afin d'écartier tout danger pour l'utilisateur. Miele ne garantit le respect des consignes de sécurité que si les pièces de rechange sont d'origine. Pour des raisons de sécurité, seul un professionnel qualifié ou le service après-vente Miele doit se charger du remplacement.

► Les prises multiples ou les rallonges n'assurent pas la sécurité nécessaire (risque d'incendie). Ne raccordez pas l'appareil au réseau électrique par ce moyen.

► Si les éléments sous tension ou le câble d'alimentation sont exposés à l'humidité, cela peut provoquer un court-circuit. Par conséquent, la cave à vin ne doit jamais fonctionner dans des locaux présentant des risques d'humidité ou d'éclaboussures (par ex. garages, buanderies, etc.).

► Cet appareil ne doit pas être utilisé à un emplacement non stationnaire (p. ex. à bord d'un bateau).

## Prescriptions de sécurité et mises en garde

---

- ▶ Un appareil endommagé peut présenter des risques pour votre sécurité. Vérifiez qu'il ne présente aucun dommage visible. Ne mettez jamais en service un appareil endommagé.
- ▶ Cet appareil de froid n'est pas conçu pour être encastré.
- ▶ Lors de travaux d'installation, de maintenance et de réparations, il faut que l'appareil soit déconnecté du secteur. Vous n'aurez débranché votre appareil du secteur que si :
  - le disjoncteur de l'installation domestique est éteint, ou
  - le fusible de l'installation domestique est entièrement dévissé et sorti de son logement, ou
  - le cordon d'alimentation est débranché du secteur. Pour débrancher l'appareil du secteur, ne tirez pas le cordon d'alimentation mais la fiche.
- ▶ Des travaux d'installation, de maintenance ou des réparations non conformes peuvent entraîner des risques importants pour l'utilisateur. Les travaux d'installation et d'entretien et les réparations ne doivent être effectués que par des spécialistes agréés par Miele.
- ▶ Si l'appareil a été réparé par un service après-vente non agréé par Miele, tout recours en garantie sera rejeté.
- ▶ Les pièces défectueuses ne doivent être remplacées que par des pièces de rechange d'origine Miele. Les pièces de rechange d'origine sont les seules dont Miele garantit qu'elles remplissent les conditions de sécurité.
- ▶ Cet appareil de froid est équipé d'une ampoule spéciale afin de répondre à des exigences particulières (par ex. en matière de température, d'humidité, de résistance chimique, de résistance aux frottements et aux vibrations). Cette ampoule convient uniquement à l'utilisation prévue. Elle ne convient pas à l'éclairage d'une pièce. Pour des raisons de sécurité, seul un professionnel agréé par Miele ou le SAV Miele est habilité à la remplacer. Cet appareil de froid dispose de plusieurs sources lumineuses possédant au moins la classe d'efficacité énergétique F.

### Installation conforme

- ▶ Lors de l'installation de l'appareil de froid, il est essentiel de suivre les instructions d'installation ci-jointes.

## Prescriptions de sécurité et mises en garde

---

- ▶ Changez la charnière de la porte (si nécessaire) en suivant les instructions de montage.
- ▶ Les appareils de froid avec un “S” dans la référence du modèle peuvent être montés à côté dans la combinaison côte à côte :
  - Procédez à l’installation conformément aux instructions de montage jointes.
  - Ne changez pas la butée de porte, car la disposition des appareils de froid est prédéfinie.
- ▶ Portez toujours des gants de protection lorsque vous transportez et installez l’appareil de froid.
- ▶ L’appareil de froid est lourd et a tendance à basculer vers l’avant lorsque la/les porte(s) de l’appareil est/sont ouverte(s) :
  - Transportez ou déplacez l’appareil de froid avec au moins deux personnes.
  - Changez la charnière de porte de l’appareil de froid avec au moins deux personnes.
  - Installez l’appareil de froid avec au moins deux personnes.
  - Ne laissez jamais l’appareil de froid sans surveillance pendant son installation.

### Utilisation conforme

- ▶ L’appareil de froid est prévu pour une classe climatique précise (plage de température ambiante) dont il faut respecter les limites. La classe climatique est indiquée sur la plaque signalétique apposée à l’intérieur de l’appareil de froid. Une température ambiante basse augmente la durée d’arrêt du compresseur si bien que l’appareil de froid ne peut pas maintenir la température requise.
- ▶ Les fentes d’aération et d’évacuation d’air ne doivent jamais être recouvertes ni obstruées. Une bonne circulation de l’air n’est alors plus garantie. La consommation d’énergie augmente et des dommages aux composants peuvent en résulter.
- ▶ Risque de dommages à cause des aliments contenant de la graisse ou de l’huile. Si vous stockez des aliments contenant de la graisse ou de l’huile dans l’appareil de froid ou dans la porte de l’appareil, veillez à ce que la graisse ou l’huile ne coule pas sur les éléments en plastique de l’appareil de froid. Ces substances pourraient endommager le matériau plastique qui risquerait de se fendre ou de se déchirer.

## Prescriptions de sécurité et mises en garde

---

- ▶ Risque d'explosion et d'incendie provoqués par des mélanges de gaz inflammables. N'entreposez aucun produit explosif ni aucun produit contenant un gaz propulseur (par ex. une bombe aérosol) dans l'appareil de froid. Certains mélanges de gaz inflammables risquent de prendre feu au contact de composants électriques. Les bombes aérosol correspondantes sont reconnaissables par les indications de contenu imprimées ou un symbole de flamme. Les fuites de gaz éventuelles risquent de prendre feu au contact de composants électriques.
  - ▶ Risque d'explosion. Ne faites pas fonctionner d'appareils électriques dans votre appareil de froid (par ex. pour fabriquer de la crème glacée). Des étincelles risqueraient de se former.
  - ▶ Risque de dommages corporels et matériels. Ne placez jamais dans la zone de congélation, des cannettes ou des bouteilles contenant des boissons gazeuses ou un liquide susceptible de geler. Les cannettes ou bouteilles risquent d'éclater.
  - ▶ Risque de dommages corporels et matériels. Sortez les bouteilles que vous avez mises à rafraîchir dans la zone de congélation au bout d'une heure maximum. Sinon les bouteilles pourraient éclater.
  - ▶ Risque de blessure. Ne touchez pas les aliments congelés ni les pièces métalliques avec les mains mouillées. Vos mains pourraient rester collées.
  - ▶ Risque de blessure. Ne consommez jamais de glaçons ou d'esquimaux, surtout des sorbets, qui viennent de sortir de la zone de congélation. En gelant instantanément au contact de températures très froides, vos lèvres et votre langue peuvent rester collées.
  - ▶ Ne recongelez jamais des produits décongelés, même partiellement. Consommez-les aussi vite que possible, car ces produits perdent une partie de leur valeur nutritive et se détériorent. Vous pouvez recongeler des produits décongelés après les avoir fait cuire ou griller.
  - ▶ Ne consommez pas des aliments stockés depuis longtemps, car ils risquent d'être impropres à la consommation et de provoquer une intoxication alimentaire.
- La durée de conservation dépend de plusieurs facteurs tels que le degré de fraîcheur, la qualité et la température de conservation. Vérifiez la date limite de conservation et les conseils de stockage fournis par les fabricants des produits alimentaires !

## Prescriptions de sécurité et mises en garde

---

► Pour garantir que les aliments soient congelés à cœur le plus rapidement possible, la capacité de congélation maximale ne doit pas être dépassée. La capacité de congélation maximale en 24 heures est indiquée sur la plaque signalétique "Capacité de congélation ... kg/24 h".

### Appareils en inox

► Ne collez jamais d'adhésif sur votre appareil : la fine pellicule qui protège l'acier inoxydable de votre appareil s'en trouverait abîmée et perdrait son effet protecteur contre les salissures. Ne collez jamais de post-it, de scotch ou autre matériau collant sur les surfaces en inox.

► Les surfaces de votre appareil sont susceptibles de se rayer. En effet, un simple aimant peut provoquer des rayures.

### Accessoires et pièces détachées

► Utilisez exclusivement des accessoires Miele d'origine. Si d'autres pièces sont rajoutées ou montées, les prétentions à la garantie et/ou fondées sur la responsabilité du fait du produit deviennent caduques.

► Miele offre une garantie d'approvisionnement de 10 ans minimum jusqu'à 15 ans pour les pièces détachées destinées au maintien en état de fonctionnement après l'arrêt de la production en série de votre appareil de froid.

### Nettoyage et entretien

► Ne traitez pas le joint de porte avec de l'huile ou de la graisse. Cela le rendrait poreux à la longue.

► Avertissement. N'utilisez pas d'accessoires mécaniques ou d'autres moyens qui ne sont pas conseillés par le fabricant pour accélérer le dégivrage.

► La vapeur provenant d'un nettoyeur à vapeur peut atteindre des pièces électroconductrices et provoquer un court-circuit. Pour nettoyer l'appareil et le faire dégivrer, n'utilisez jamais de nettoyeur à vapeur.

► Les objets pointus ou tranchants risquent d'endommager les générateurs de froid, ce qui compromettrait le bon fonctionnement de l'appareil. N'utilisez donc pas d'objets pointus ou tranchants pour

- enlever la couche de givre ou de glace,
- décoller des bacs à glaçons ou des produits alimentaires.

## Prescriptions de sécurité et mises en garde

---

► Pour le dégivrage, ne placez jamais un appareil de chauffage électrique ou une bougie dans l'appareil. Cela endommagerait le matériau synthétique.

► N'utilisez pas de sprays ni de bombes dégivrantes. Les sprays et bombes dégivrantes peuvent former des gaz explosifs, contenir des solvants ou des agents propulseurs qui pourraient endommager le matériau synthétique ou être nocifs pour la santé.

### Transport

► Transportez toujours l'appareil de froid en position verticale et dans son emballage de transport afin d'éviter tout dommage.

► Risque de dommages corporels et matériels. L'appareil étant très lourd, transportez-le toujours à l'aide d'une deuxième personne.

### Élimination de votre ancien appareil

► Les enfants qui jouent peuvent s'enfermer dans l'appareil de froid et s'asphyxier.

- Démontez la ou les porte(s) de l'appareil.
- Retirez les tiroirs.
- Laissez les tablettes à l'intérieur de l'appareil de froid afin que les enfants ne puissent pas y grimper facilement.
- Le cas échéant, détruisez le système de fermeture de porte de votre appareil de froid. Vous éviterez ainsi que des enfants ne s'enferment dedans et mettent leur vie en danger.

► Risque de choc électrique !

- Coupez la fiche d'alimentation du câble d'alimentation électrique.
- Coupez le câble d'alimentation de l'ancien appareil.

Éliminez la fiche d'alimentation et le câble de raccordement au réseau séparément de l'ancien appareil.

► Pendant et après la mise au rebut, assurez-vous que l'appareil de froid n'est pas placé à proximité d'essence ou d'autres gaz et liquides inflammables.

## Prescriptions de sécurité et mises en garde

► Risque d'incendie dû à une fuite d'huile ou de fluide frigorigène. Le fluide frigorigène et l'huile qu'ils contiennent sont inflammables. Les fuites de fluide frigorigène ou d'huile peuvent s'enflammer en cas de concentration élevée et de contact avec une source de chaleur externe.

Lors de la mise au rebut, assurez-vous que le circuit de refroidissement n'est pas endommagé. Vous éviterez ainsi toute fuite incontrôlée de fluide frigorigène (indications sur la plaque signalétique) et d'huile.

► Les projections d'agent réfrigérant peuvent provoquer des lésions oculaires ! N'endommagez aucune partie du circuit de refroidissement :

- en perçant les tubulures de l'évaporateur qui contiennent de l'agent réfrigérant,
- en pliant les conduites rigides,
- ou en rayant le revêtement de surface.

### **Symbole sur le compresseur (selon modèle)**

Cette remarque est uniquement significative pour le recyclage. Il n'y a aucun danger en fonctionnement normal.



► L'huile dans le compresseur peut être mortelle en cas d'ingestion et de pénétration dans les voies respiratoires.

# Durabilité et protection de l'environnement

---

## Mise au rebut de l'emballage

Nos emballages sont simples d'utilisation et protègent votre appareil des dommages qui peuvent survenir pendant le transport. Les matériaux d'emballage ont été sélectionnés d'après des critères environnementaux et de facilité d'élimination ; ils sont généralement recyclables.

En participant au recyclage de vos emballages, vous contribuez à économiser les matières premières. Utilisez les collectes de matières recyclables spécifiques aux matériaux et les possibilités de retour. Les emballages de transport sont repris par votre revendeur Miele.

## Mise au rebut de l'ancien appareil

Les appareils électriques et électroniques contiennent souvent des matériaux précieux. Cependant, ils contiennent également certains mélanges, substances et pièces nocives nécessaires à leur bon fonctionnement et à leur sécurité. Si vous déposez ces appareils usagés avec vos ordures ménagères ou les manipulez de manière non conforme, vous risquez de nuire à la santé des personnes et à l'environnement. Ne jetez jamais vos anciens appareils avec vos ordures ménagères.



Veillez à ce que votre appareil de froid ne soit pas endommagé avant d'être mis au rebut conformément aux normes environnementales.

On évitera ainsi que le fluide frigorigène contenu dans le circuit de refroidisse-

ment et l'huile contenue dans le compresseur ne soient libérés dans l'environnement.

Au lieu de cela, rapportez vos appareils dans un point de collecte officiel spécialement dédié à la récupération et au recyclage des appareils électriques et électroniques, mis à disposition gratuitement par votre commune, municipalité, revendeur, ou chez Miele. Vous êtes légalement responsable de la suppression des éventuelles données à caractère personnel figurant sur l'ancien appareil à éliminer. Vous êtes dans l'obligation de retirer, sans les détruire, les piles et accumulateurs usagés non fixés à votre appareil, ainsi que les lampes qui peuvent être retirées sans être endommagées. Rappelez-les dans un point de collecte spécialement dédié à leur élimination, où ils peuvent être remis gratuitement. Veillez, en attendant l'évacuation de l'appareil, à tenir celui-ci hors de portée des enfants.

## Économisez de l'énergie ...

- Lieu d'installation** L'appareil de froid doit refroidir plus souvent à des températures ambiantes plus élevées et utilise plus d'énergie dans le processus. Par conséquent :
- Placez l'appareil de froid dans une pièce bien ventilée.
  - Éloignez l'appareil de froid d'une source de chaleur (résistance, cuisinière).
  - Protégez l'appareil de froid de la lumière directe du soleil.
  - Veillez à ce que la température ambiante idéale se situe autour de 20 °C.
  - Maintenez les ouvertures d'aération libres et enlevez régulièrement la poussière des ouvertures d'aération.
- Régler la température** Plus la température réglée est basse, plus la consommation d'énergie est élevée. Les réglages suivants sont conseillés :
- Zone de congélation -18 °C
- Utilisation** La consommation d'énergie est augmentée par l'apport de chaleur et la circulation d'air entravée. Par conséquent :
- N'ouvrez jamais la ou les portes de l'appareil plus longtemps que nécessaire. Un bon rangement des aliments aide à s'orienter.
  - Refermez bien la/les porte(s) de l'appareil après ouverture.
  - Laissez refroidir les aliments chauds et les boissons avant de les ranger dans l'appareil de froid.
  - Rangez les aliments bien emballés ou bien couverts.
  - Ne surchargez pas les compartiments, afin que l'air puisse circuler.
  - Placez les aliments à décongeler dans la zone de réfrigération.
  - Conservez l'agencement des tiroirs et des tablettes de la sortie d'usine.
  - Respectez une distance de 25 mm entre l'arrière de l'appareil et le mur.

# Installation

## Lieu d'installation

 Risque d'incendie et de dommages provoqué par des appareils dégageant de la chaleur.

Les appareils qui dégagent de la chaleur peuvent s'enflammer et l'appareil de froid peut prendre feu.

Le câble d'alimentation secteur ne doit pas entrer en contact avec des sources de chaleur.

Ne placez pas d'appareils dégageant de la chaleur, tels que des mini-four, des cuisinières doubles ou des grille-pain, sur l'appareil de froid.

 Risque d'incendie et de dommages provoqué par des flammes non recouvertes.

Les flammes non recouvertes peuvent mettre le feu à l'appareil de froid.

Maintenez éloigné l'appareil de froid des flammes non recouvertes, par ex. une bougie.

 Risque d'incendie et de dommages en cas d'installation incorrecte.

Si la prise et le câble d'alimentation secteur sont en contact avec l'arrière de l'appareil de froid, les vibrations peuvent endommager la prise et le câble d'alimentation secteur et provoquer un court-circuit.

Les prises ou les câbles d'alimentation secteur ne doivent pas entrer en contact avec l'appareil de froid.

Les câbles d'alimentation secteur ne doivent pas être coincés ou endommagés.

Ne pas brancher d'autres appareils sur les prises situées au dos de cet appareil de froid.

Ne pas placer ou utiliser de multi-prises, de barres de distribution ou d'autres appareils électroniques (par ex. transformateurs halogènes) dans la zone arrière.

Choisissez une pièce peu humide que vous pouvez aérer facilement.

Le sol du lieu d'installation doit être horizontal et plat et doit avoir la même hauteur que le sol environnant.

 Risque de dommages dû à un taux d'humidité élevé.

Lorsque l'air est très humide, de la condensation peut se former sur les surfaces extérieures de l'appareil de froid.

Cette eau de condensation peut entraîner la formation de corrosion sur les parois extérieures de l'appareil.

Nous recommandons d'installer l'appareil de froid dans une pièce sèche et/ou climatisée et suffisamment aérée.

Une fois l'installation/l'encastrement effectué(e), assurez-vous que la/les porte(s) de l'appareil ferme(nt) correctement, et que l'appareil de froid a été correctement installé/encasté. Il est impératif de respecter les consignes concernant les fentes d'aération et d'évacuation d'air.

La classe climatique est indiquée sur la plaque signalétique apposée à l'intérieur de l'appareil de froid.

Classe climatique	Température ambiante
SN	10 à 32 °C
N	16 à 32 °C
ST	16 à 38 °C
T	16 à 43 °C
SN-ST	10 à 38 °C
SN-T	10 à 43 °C

Le bon fonctionnement est garanti lorsqu'un congélateur de classe climatique SN est utilisé à des températures ambiantes plus froides (jusqu'à -15 °C).

Au moment de choisir le lieu d'installation, gardez à l'esprit que la consommation d'énergie de l'appareil de froid augmente lorsqu'il est à proximité immédiate d'un chauffage, d'une cuisinière ou de toute autre source de chaleur. Évitez toute exposition directe au soleil. Des températures ambiantes plus élevées augmentent la consommation d'énergie, car le compresseur fonctionne plus longtemps.

## Classe climatique

Cet appareil de froid est prévu pour une classe climatique (température ambiante) précise dont il faut respecter les limites.

Une température ambiante plus basse augmente la durée d'arrêt du compresseur. Cela peut provoquer une augmentation de la température à l'intérieur de l'appareil de froid et provoquer des dommages.

# Installation

## Exigences en matière d'aération et évacuation d'air

⚠ Risque d'incendie et d'endommagement dû à une ventilation insuffisante.

Si l'appareil de froid n'est pas suffisamment ventilé, le compresseur se met en marche plus fréquemment et fonctionne pendant de longues périodes. Cela entraîne une augmentation de la consommation d'énergie et de la température de fonctionnement du compresseur. Il peut en résulter des dommages sur l'appareil de froid.

Vérifiez que l'appareil de froid soit suffisamment aéré et ventilé :

Respectez impérativement les consignes concernant les fentes d'aération et d'évacuation d'air.

Les ouvertures d'aération et d'évacuation d'air ne doivent être ni couvertes, ni obstruées.

Nettoyez régulièrement les zones de ventilation de la poussière et de la saleté.

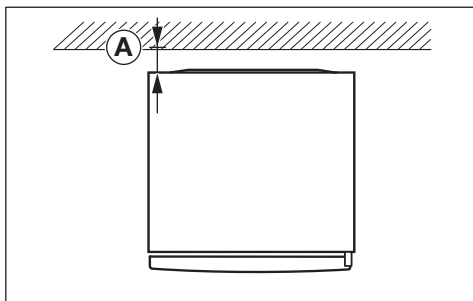

La consommation d'énergie a été déterminée avec une distance  $\text{A} = 25 \text{ mm}$  entre l'arrière de l'appareil et le mur. Si la distance par rapport au mur est inférieure à 25 mm, la fonctionnalité de l'appareil de froid est maintenue, mais la consommation d'énergie augmente légèrement. De même, si la température ambiante est élevée, de la condensation peut se former.

L'air présent sur la paroi arrière de l'appareil de froid a tendance à se réchauffer. C'est pourquoi il faut garantir un guidage parfait de l'air (voir la section "Dimensions de l'appareil").

## Installation de plusieurs appareils de froid côte-à-côte

 Risque de dommages dû à la condensation sur les parois extérieures de l'appareil.

Lorsque le taux d'humidité est élevé, de la condensation peut s'accumuler entre les parois extérieures des appareils et peut engendrer une corrosion.

Ne placez **pas directement** d'appareil de froid à côté d'autres appareils de froid.

Un espace d'au moins 70 mm doit être maintenu entre les appareils de froid.

### Installation côte à côte (selon le modèle)

Votre congélateur peut être placé à gauche d'un autre réfrigérateur, car il est équipé d'un chauffage intégré dans la paroi latérale droite (voir section "Dimensions de l'appareil").

Le réfrigérateur doit également être équipé d'un chauffage intégré dans la paroi latérale gauche.

**Conseil :** Merci de vous renseigner auprès de votre revendeur pour savoir quelle combinaison est possible avec votre appareil de froid.

Selon le modèle, un kit de montage côte à côte est fourni avec le congélateur. Les instructions de montage décrivent comment installer les appareils de froid les uns à côté des autres.

 Effectuez le montage côte à côte conformément aux instructions de montage (voir QR code).



M.-Nr. 12196150

## Changement de charnière de porte

 Risque de dommages corporels et matériels en raison du poids élevé de la porte.

Si le changement du sens d'ouverture est effectué par une seule personne, il réside un risque élevé de dommages corporels et matériels.

Ne modifiez le sens d'ouverture qu'avec l'aide d'une deuxième personne.

 Risque d'endommagement des composants électriques.

Des composants conducteurs de courant se trouvent sur la charnière de la porte (selon le modèle).

Débranchez la prise avant de procéder au changement de la charnière de porte.

 Effectuez le changement de charnière de porte conformément aux instructions de montage (voir QR code).



M.-Nr. 12083750

### Commande de la notice de montage imprimée

Vous pouvez commander gratuitement une notice de montage imprimée auprès de Miele.

Vous trouverez toutes les coordonnées de Miele à la fin de ce document. Indiquez la référence du modèle et le numéro de fabrication inscrits sur la plaque signalétique.

# Installation

## Installation de l'appareil de froid

**⚠** Risque de dommages corporels et matériels provoqué par le basculement de l'appareil.

Si l'appareil de froid est placé par une seule personne, il existe un risque élevé de dommages corporels et matériels.

Faites appel impérativement à une deuxième personne pour installer l'appareil de froid.

**⚠** Risque de dommages en cognant la porte de l'appareil.

La porte de l'appareil peut toucher le mur et par conséquent l'endommager.

Installez les limiteurs d'ouverture de porte joints avant que l'appareil de froid ne soit installé.

Protégez la porte de l'appareil contre les coups à l'aide de patins de protection en feutre disposés sur le mur.

**⚠** Risque de dégâts matériels au sol.

Le déplacement de l'appareil de froid peut entraîner des dommages sur le sol.

Déplacez l'appareil avec précaution sur des sols fragiles.

Pour une installation plus facile, des poignées de transport se trouvent en haut à l'arrière de l'appareil de froid et des roulettes de transport en bas de l'appareil (selon le modèle).

Installez l'appareil de froid uniquement lorsqu'il est vide.

- Raccordez l'appareil de froid au réseau électrique, comme indiqué au chapitre "Raccordement électrique".
- Déplacez l'appareil de froid avec précaution jusqu'au lieu d'installation prévu.
- Installez l'appareil de froid en tenant compte de la distance nécessaire entre l'arrière de l'appareil et le mur.

## Ajuster l'appareil de froid

**⚠** Risque de dommages et de blessures en cas de basculement ou de chute de l'appareil de froid.

Si le pied d'ajustage supplémentaire sur le support palier inférieur n'est pas bien placé au sol, la porte de l'appareil peut tomber ou l'appareil de froid peut basculer.

Dévisser systématiquement le pied d'ajustage avec la clé à fourche jusqu'à ce que ce dernier repose sur le sol.

Puis continuez à dévisser le pied ajustable sur un quart de tour supplémentaire.

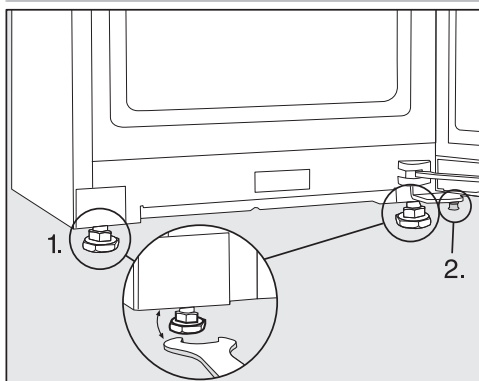

- Mettez l'appareil de froid à niveau à l'aide d'un niveau à bulle et de la clé plate fournie et soutenez la porte de l'appareil.

1. Réglez les pieds de réglage avant.
2. Dévissez le pied de réglage supplémentaire jusqu'à ce qu'il repose sur le sol. Puis continuez à dévisser le pied ajustable sur un quart de tour supplémentaire.

## Intégration de l'appareil de froid dans le linéaire de cuisine

L'appareil de froid peut être entouré d'armoires de cuisine.

La consommation d'énergie a été déterminée avec une distance de 25 mm entre l'arrière de l'appareil et le mur. Si la distance par rapport au mur est inférieure à 25 mm, la fonctionnalité de l'appareil de froid est maintenue, mais la consommation d'énergie augmente légèrement. De même, si la température ambiante est élevée, de la condensation peut se former.

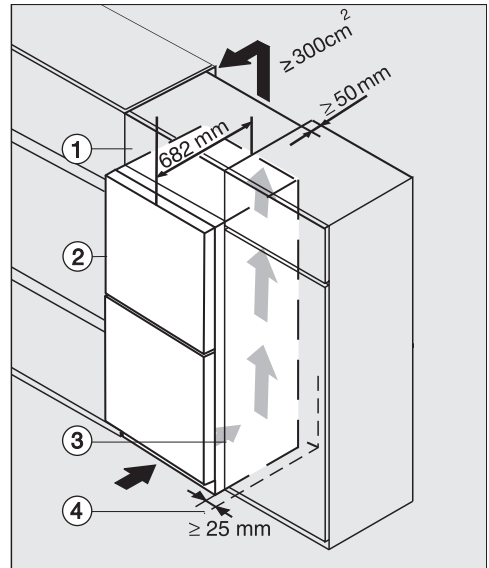

Appareil de froid avec façade en verre  
K(S)/FN(S)/KFN 4xxx X **noir obs./mat, bb,  
brws, bs, grgr**

- ① Surmeuble
- ② Appareil de froid, profondeur de porte = 82 mm
- ③ Armoire de cuisine
- ④ Distance par rapport au mur

# Installation

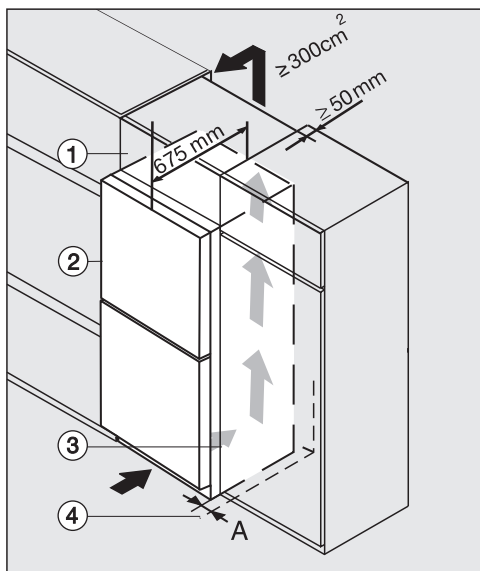

K(S)/FN(S)/KFN 4xxx X **inox/cs, ws, bst, el**

- ① Surmeuble
- ② Appareil de froid, profondeur de porte = 75 mm
- ③ Armoire de cuisine
- ④ Distance par rapport au mur

**A** = 25 mm (avec poignée encastree)/  
60 mm (avec poignée)

⚠ Risque d'incendie et d'endommagement dû à une ventilation insuffisante.

Si l'appareil de froid n'est pas suffisamment ventilé, le compresseur se met en marche plus fréquemment et fonctionne pendant de longues périodes. Cela entraîne une augmentation de la consommation d'énergie et de la température de fonctionnement du compresseur. Il peut en résulter des dommages sur l'appareil de froid. Vérifiez que l'appareil de froid soit suffisamment aéré et ventilé :

Respectez impérativement les consignes concernant les fentes d'aération et d'évacuation d'air.

Les ouvertures d'aération et d'évacuation d'air ne doivent être ni couvertes, ni obstruées.

Nettoyez régulièrement les zones de ventilation de la poussière et de la saleté.

Plus les fentes d'aération et d'évacuation d'air sont grandes, moins le compresseur doit dépenser d'énergie.

- Placez l'appareil de froid à côté de l'armoire de cuisine.

- La façade de l'appareil doit dépasser d'au moins de la profondeur de porte par rapport à la façade de meuble. La porte de l'appareil peut ainsi s'ouvrir et se fermer sans problème.
- Lors de l'installation d'un appareil de froid à côté d'un mur ④, une distance (A) est requise côté charnières entre le mur ④ et l'appareil de froid ②.
- Pour ajuster l'appareil de froid à la hauteur du linéaire, il est possible d'installer un surmeuble ① au-dessus de l'appareil.

Un canal d'évacuation de 50 mm de profondeur doit être prévu sur toute la largeur du surmeuble.

Les ouvertures d'aération et d'évacuation d'air sous le plafond de la pièce doivent être d'au moins 300 cm<sup>2</sup> sur toute leur longueur afin que l'air réchauffé puisse être évacué sans difficulté.

# Installation

## Dimensions de l'appareil

### Dimensions d'installation/Vue d'en haut

FNS 4882 ... edt/cs

Toutes les dimensions sont indiquées en mm.

Le bon fonctionnement de l'appareil de froid est garanti si les sections d'aération et de ventilation indiquées sont maintenues libres.

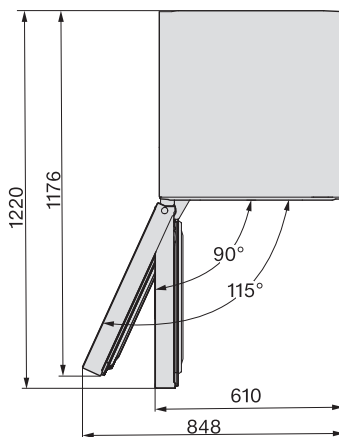
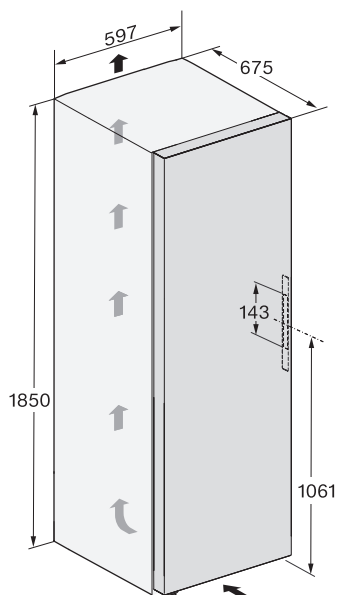

## Raccordements

FNS 4882 ... edt/cs

Toutes les dimensions sont indiquées en mm.

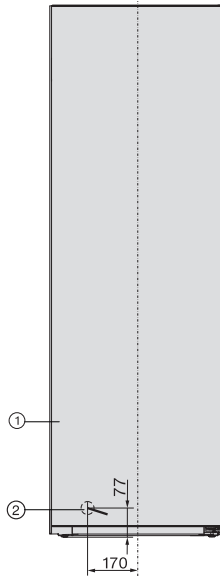

- ① Vue avant
- ② Câble d'alimentation secteur, longueur = 2'100 mm  
Un câble d'alimentation secteur plus long est disponible auprès du service après-vente Miele.

# Installation

## Dimensions d'installation/Vue d'en haut

FNS 4882 ... edt/cs + KS 4885 ... edt/cs

Pour plus d'informations, reportez-vous à la section "Installation de plusieurs appareils de froid – Installation côte à côte" de ce chapitre et aux instructions de montage fournies avec le kit de montage côte à côte.

Toutes les dimensions sont indiquées en mm.

Le bon fonctionnement de l'appareil de froid est garanti si les sections d'aération et de ventilation indiquées sont maintenues libres.

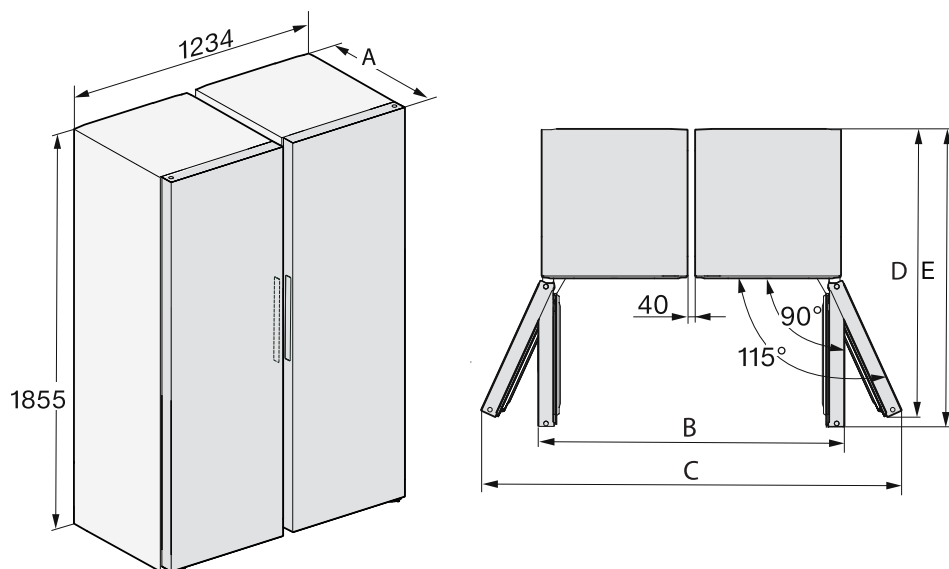

	<b>A</b>	<b>B</b>	<b>C</b>	<b>D</b>	<b>E</b>
FNS 4882 D edt/cs + KS 4887 DD edt/cs	675	1'260	1'736	1'176	1'220

## Dimensions d'installation/Vue d'en haut

FNS 4882 ... edt/cs N

Toutes les dimensions sont indiquées en mm.

Le bon fonctionnement de l'appareil de froid est garanti si les sections d'aération et de ventilation indiquées sont maintenues libres.

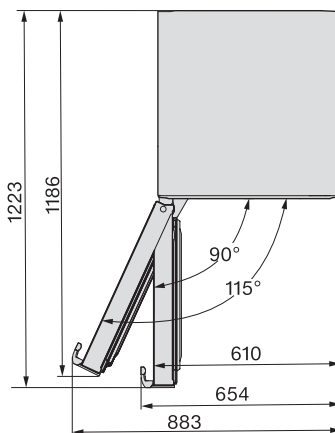
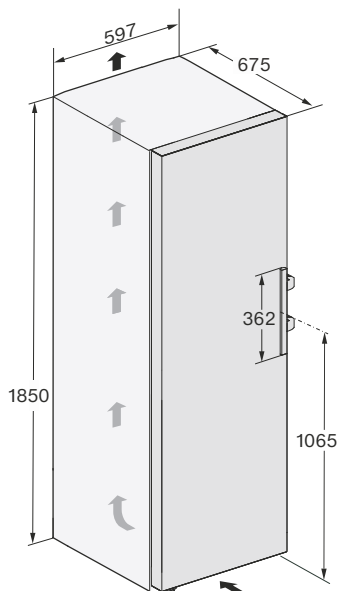

# Installation

## Raccordements

FNS 4882 ... edt/cs N

Toutes les dimensions sont indiquées en mm.

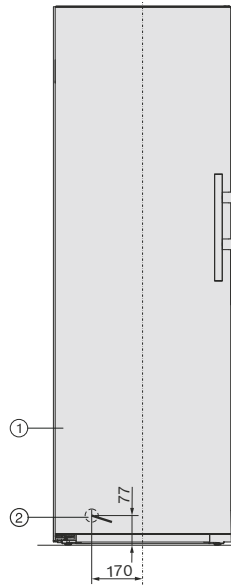

- ① Vue avant
- ② Câble d'alimentation secteur, longueur = 2'100 mm  
Un câble d'alimentation secteur plus long est disponible auprès du service après-vente Miele.

## Dimensions d'installation/Vue d'en haut

FNS 4882 ... edt/cs N + KS 4885 ... edt/cs N

Pour plus d'informations, reportez-vous à la section "Installation de plusieurs appareils de froid – Installation côte à côte" de ce chapitre.

Toutes les dimensions sont indiquées en mm.

Le bon fonctionnement de l'appareil de froid est garanti si les sections d'aération et de ventilation indiquées sont maintenues libres.

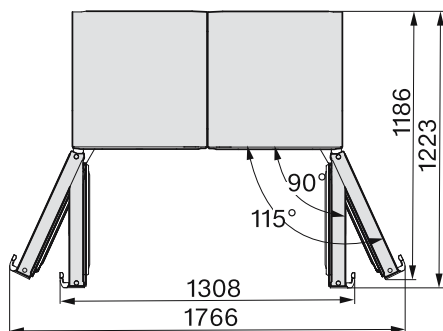
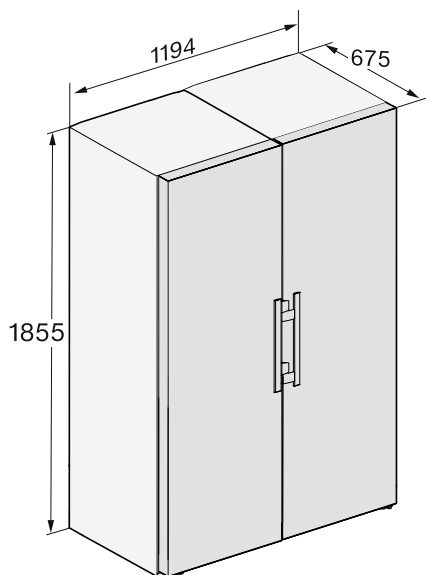

# Installation

## Branchement électrique

L'appareil de froid doit exclusivement être raccordé à une prise de courant avec contact de protection à l'aide du câble d'alimentation joint.

Installez l'appareil de froid de sorte que la prise soit facilement accessible. Si la prise n'est pas facilement accessible, vérifiez qu'un dispositif de sectionnement de chacun des pôles est prévu sur l'installation.

**⚠** Risque d'incendie en cas de surchauffe.

Le fonctionnement de l'appareil de froid sur des multiprises et des rallonges peut entraîner une surcharge des câbles.

Pour des raisons de sécurité, n'utilisez pas de rallonge ni de multiprises.

L'installation électrique doit satisfaire aux prescriptions en vigueur.

Pour des raisons de sécurité, nous recommandons l'utilisation d'un disjoncteur différentiel (RCD) du type  de l'installation domestique associée pour le raccordement électrique de l'appareil de froid.

Un câble d'alimentation réseau abîmé ne doit être remplacé que par un câble réseau spécial du même type (disponible auprès du SAV Miele). Pour des raisons de sécurité, seul un professionnel qualifié ou le SAV Miele doit se charger du remplacement.

Le mode d'emploi ou la plaque signalétique vous indique la puissance de raccordement et la protection électrique adaptée. Comparez ces informations avec les données du câble d'alimentation électrique sur place. En cas de doute, contactez un électricien professionnel.

Le fonctionnement temporaire ou permanent sur un système d'alimentation électrique autonome ou non synchrone au réseau (comme les réseaux autonomes, les systèmes de secours) est possible. La condition préalable au fonctionnement est que le système d'alimentation électrique corresponde aux spécifications de la norme EN 50160 ou similaire.

Les mesures de protection prévues dans l'installation domestique et dans ce produit Miele doivent également être assurées dans leur fonction et leur mode de fonctionnement en fonctionnement isolé ou en fonctionnement non synchrone au réseau ou être remplacées par des mesures équivalentes dans l'installation. Comme décrit, par exemple, dans la publication actuelle de VDE-AR-E 2510-2.

## Raccorder l'appareil de froid

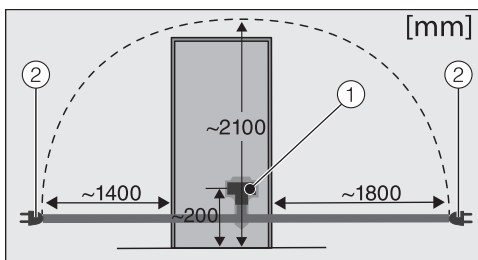

Dos de l'appareil de froid

- ① Fiche de l'appareil
- ② Prise de courant

■ Branchez la fiche de l'appareil.

Vérifiez que la fiche est correctement enfoncée.

■ Enfoncez bien la fiche de l'appareil dans la prise.

Votre appareil de froid est désormais raccordé.

## Vue d'ensemble de l'appareil

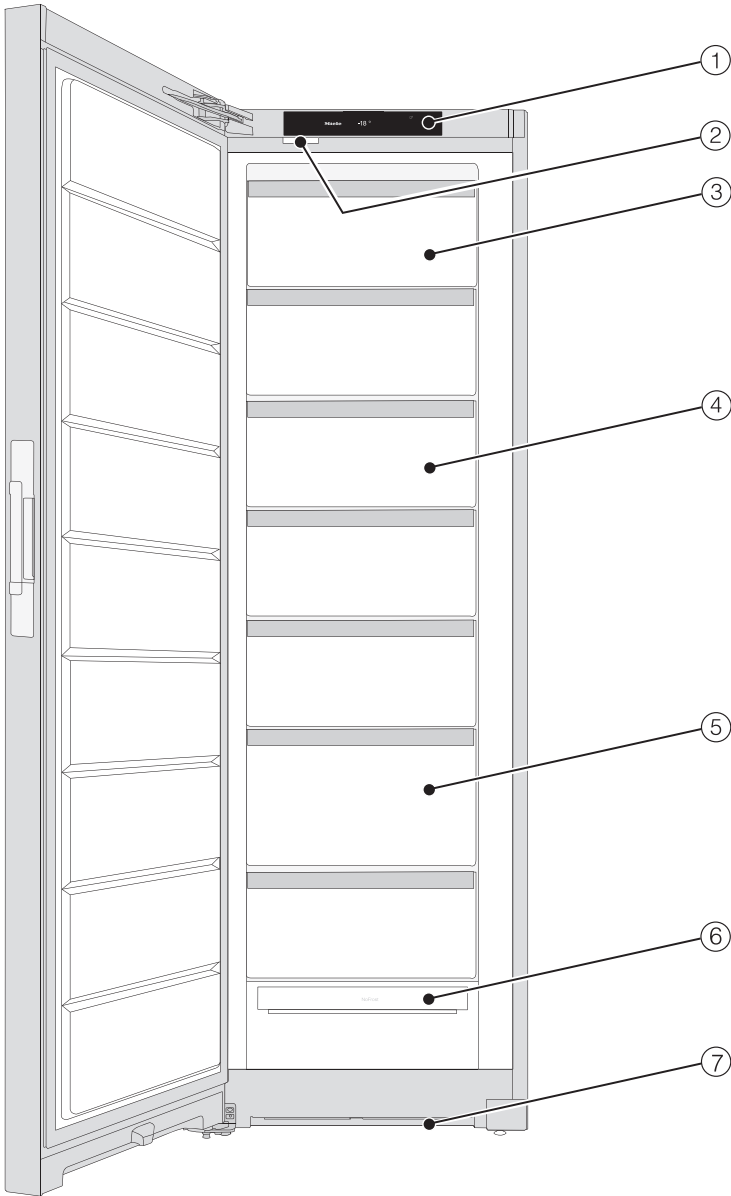

## Description de l'appareil

---

- ① Écran
- ② Éclairage intérieur
- ③ Tiroir de congélation inclinable
- ④ Tiroir de congélation
- ⑤ Tiroir de congélation XXLBox
- ⑥ Module NoFrost
- ⑦ Fente d'aération

## Écran d'accueil

Les objets pointus ou tranchants, tels que des crayons ou des stylos, peuvent rayer l'écran.

Effleurez l'écran uniquement avec les doigts.

Si votre doigt est froid, il est possible que l'écran ne réagisse pas.

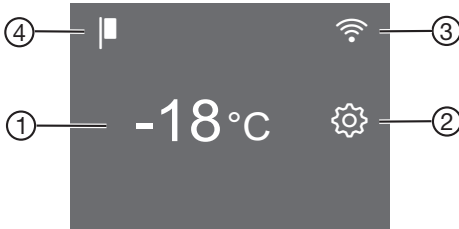

- ① Affichage de température pour la zone de congélation
- ② Touche sensitive mode réglage  pour la sélection de diverses fonctions en mode Réglages
- ③ Affichage de l'état de la connexion (visible uniquement si la mise en réseau a été activée)
- ④ Affichage du mode Expo (visible uniquement si la fonction Mode Expo a été activée)

### Comprendre le principe de commande

- Touchez la zone ou l'icône souhaitée sur l'écran d'accueil.
- Faites glisser le curseur vers la gauche ou vers la droite sur l'écran jusqu'à ce que la valeur/le symbole souhaité s'affiche au centre.
- Touchez la sélection souhaitée sur l'écran pour valider.













La valeur/le symbole sélectionné(e) s'allume en orange (à quelques exceptions près).

- Pour quitter ce niveau de réglage, appuyez sur  ou OK.

# Description de l'appareil

## Mode de réglage

Les fonctions suivantes peuvent être sélectionnées en mode de réglage et leurs paramètres peuvent être partiellement modifiés :

Symbole	Fonction	Réglage d'usine
	Activer ou désactiver la fonction mode Party (voir chapitre "Autres réglages")	Arrêt
	Activer ou désactiver la fonction de verrouillage (voir chapitre "Autres réglages")	 (Arrêt)
	Activer ou désactiver la fonction mode Shabbat (voir chapitre "Autres réglages")	Arrêt
	Consulter la version du mode Shabbat	—
	Modifier le délai jusqu'au déclenchement de l'alarme de porte (voir chapitre "Autres réglages")	1:00
	Configurer pour la première fois la fonction Miele@home, activer et désactiver la Wi-Fi ou réinitialiser la configuration réseau (voir chapitre "Autres réglages")	APPLICA-TION
	Activer ou désactiver le bip touches	Activé
	Modifier les hauts-parleurs des signaux sonores et d'alarme ou les éteindre complètement (voir chapitre "Autres réglages")	Activé /niveau 5
	Modifier la luminosité de l'écran (voir chapitre "Autres réglages")	Niveau 4
	Modifier l'unité de température (°C Celsius ou F Fahrenheit)	°C
	Désactiver la fonction Expo (visible uniquement lorsqu'activée) (voir chapitre "Autres réglages")	Arrêt
	Réinitialiser les réglages d'usine (voir chapitre "Autres réglages")	—

- i** Récupérer des informations (référence du modèle et numéro de fabrication) sur votre appareil de froid (voir chapitre “Autres réglages”) —

# Description de l'appareil

## Arrangement intérieur

### Basculer le tiroir supérieur

Le tiroir peut être incliné. Les aliments congelés sont ainsi plus faciles à retirer.

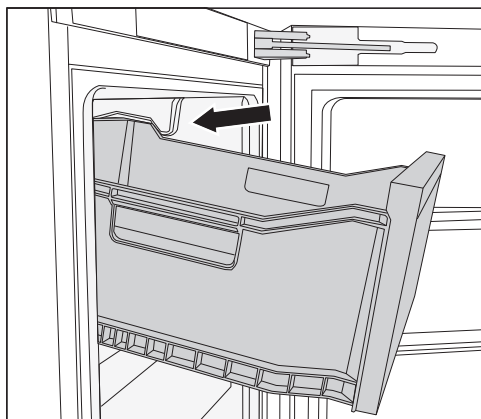

- Sortez complètement le tiroir.

Le tiroir est sécurisé par des butées d'extraction et ne peut pas tomber.

### Tiroir de congélation XXL Box

Le tiroir de congélation extra haut offre un volume plus important et donc de la place pour stocker des produits volumineux et hauts.

## Accessoires fournis avec l'appareil

### Bac à glaçons

### Limiteur d'ouverture de porte

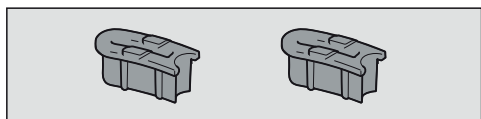

Les charnières de porte sont réglées au départ de l'usine pour pouvoir être ouvertes jusqu'à 115°. Si la porte de l'appareil heurte par exemple un mur adjacent

lors de son ouverture, l'angle d'ouverture de la porte de l'appareil peut être limité à environ 90°.

Procédez au montage conformément aux instructions de montage jointes.

### Kit de montage côte à côte

selon le modèle

Kit pour montage côte à côte des deux appareils de froid.

## Accessoires disponibles en option

Conçus spécialement pour l'appareil frigorifique, des accessoires et des produits de nettoyage et d'entretien sont disponibles dans le gamme de produits Miele.

Des produits spécialement adaptés à votre appareil de froid, par ex. des produits d'entretien pour appareils et des accessoires, sont disponibles dans le shop en ligne Miele, auprès du service après-vente Miele ou chez votre revendeur Miele.

Pour accéder au shop en ligne Miele, cliquez sur le QR code suivant :



# Mise en marche et arrêt de l'appareil

## Avant la première utilisation

- Retirez tous les matériaux d'emballage et les films de protection.
- Nettoyez l'intérieur de l'appareil et les accessoires.

## Raccorder l'appareil de froid



- Raccordez l'appareil au réseau électrique, comme indiqué au chapitre "Branchement électrique".



L'écran affiche d'abord Miele, puis .

## Mettre en marche l'appareil de froid

- Ouvrez la porte de l'appareil.
- Appuyez à l'écran sur .

L'appareil de froid commence à produire du froid et l'éclairage intérieur s'allume.

Dès que la température de réglage est atteinte, le symbole   s'éteint, l'affichage de température reste allumée et l'alarme s'éteint.



- Si le signal sonore vous dérange, appuyez sur  .

Le signal sonore s'arrête.

L'appareil refroidit pour atteindre les températures pré-réglées.

Attendez que la température ait suffisamment baissé dans la zone de congélation (-18 °C au minimum) pour y placer des aliments.

## Arrêter l'appareil de froid

- Effleurez à l'écran l'affichage de température.
- Faites glisser votre doigt vers la droite, jusqu'à ce que  s'affiche au milieu.
- Appuyez sur .

L'éclairage intérieur s'éteint et la production de froid s'arrête.

 apparaît à l'écran.

Attention : l'appareil de froid n'est pas déconnecté du réseau lorsqu'il est éteint.

## En cas d'absence prolongée

En cas d'arrêt prolongé de l'appareil de froid, de la moisissure risque de se former si la porte de l'appareil reste fermée et si l'appareil n'a pas été nettoyé.

Nettoyez impérativement l'appareil de froid avant une absence prolongée.

Si l'appareil de froid doit rester longtemps sans fonctionner, respectez les consignes suivantes :

- Arrêtez l'appareil de froid.
- Débranchez la fiche secteur de l'appareil ou désactivez le(s) disjoncteur(s) de l'installation électrique.
- Nettoyez l'appareil de froid et laissez-en les portes ouvertes afin d'aérer et éviter ainsi la formation de mauvaises odeurs.

# Mise en marche et arrêt de l'appareil

## Conditions pour la mise en réseau

Les conditions suivantes doivent être remplies pour la mise en réseau :



1. Un réseau domestique est disponible sur le lieu d'installation.  
Munissez-vous du mot de passe du réseau Wi-Fi.
2. L'application Miele est installée sur un terminal mobile.
3. Vous disposez d'un compte utilisateur dans l'application Miele.

## Application Miele

Vous pouvez télécharger gratuitement l'application Miele depuis l'Apple App Store® ou depuis Google Play Store™.



## Première mise en réseau

- Effleurez le symbole .
- Faites glisser votre doigt vers la droite ou la gauche jusqu'à ce que le symbole  s'affiche au milieu.
- Effleurez le symbole .
- Appuyez sur la méthode de connexion souhaitée (APP ou WPS).

Une fois la connexion réussie, l'écran affiche le symbole .

Si la connexion n'a pas pu être établie, le symbole  apparaît à l'écran.

- Dans ce cas, redémarrez le processus.
- Pour quitter ce niveau de réglage, appuyez sur le symbole .

## Effectuer un Scan & Connect

- Scannez le QR code.

Si vous avez installé l'application Miele et que vous possédez un compte utilisateur, vous serez directement dirigé vers la mise en réseau.

Si vous n'avez pas encore installé l'application Miele, vous serez dirigé vers l'Apple App Store® ou le Google Play Store™.

- Installez l'application Miele et créez un compte utilisateur.
- Scannez à nouveau le QR code.

L'application Miele vous guide dans l'installation.

(selon le modèle)



## Choisir la température optimale

Le réglage correct de la température est crucial pour la durée de conservation des denrées alimentaires. Lorsque la température baisse, les processus de croissance des microorganismes ralentissent. La nourriture ne se détériore pas aussi rapidement.

Une température de **-18 °C** est nécessaire pour congeler des aliments frais. Cela permet de prolonger la durée de conservation des aliments et de préserver une qualité optimale.

Dès que la température dépasse **-10 °C**, la dégradation par les micro-organismes commence et les aliments se conservent moins longtemps. C'est pourquoi vous ne devez recongeler les aliments entièrement ou partiellement décongelés que lorsqu'ils ont été cuisis (cuits ou rôtis). La plupart des micro-organismes sont détruits par les températures élevées.

La température à l'intérieur de l'appareil de froid augmente :

- selon la fréquence et la durée d'ouverture de la porte ;
- en fonction de la quantité d'aliments conservés ;
- avec la chaleur des produits venant d'être entreposés ;
- en fonction de la température ambiante de la pièce où est installé l'appareil de froid. L'appareil de froid est prévu pour une classe climatique précise (plage de température ambiante) dont il faut respecter les limites.

Avec une température constante de la zone de congélation de **-18 °C** et une hygiène appropriée, la durée maximale

de stockage des aliments peut être utilisée et le gaspillage de nourriture est évité.

## Affichage de la température

En fonctionnement normal, l'écran affiche **la température la plus élevée de la zone de congélation** qui prévaut actuellement dans l'appareil de froid.

En fonction de la température ambiante et du réglage choisi, cela peut prendre quelques heures avant que la température souhaitée soit atteinte et reste affichée en permanence.

## Régler la température

- Effleurez à l'écran l'affichage de température.
- Faites glisser votre doigt vers la droite ou la gauche jusqu'à ce que la température souhaitée s'affiche au milieu.
- Touchez la température souhaitée pour valider.

L'affichage de la température revient à la température réelle qui prévaut actuellement dans l'appareil de froid.

## Possibilités de réglage

- Zone de congélation : de **-15 à -28 °C**

# Utilisation

## Alarme de température et de porte

 Risque sanitaire en raison de consommation d'aliments impropres à la consommation.

Si la température est remontée au-dessus du seuil des -18 °C pendant une durée prolongée, vos produits surgelés peuvent commencer à décongeler. Par conséquent, la durée de conservation est réduite.

Vérifiez que vos produits surgelés n'ont pas commencé à décongeler. Dans ce cas, consommez-les au plus vite ou faites-les cuire ou rôtir avant de les recongeler.

## Alarme de température

L'appareil de froid est équipé d'une alarme de température pour éviter que la température dans la zone de congélation n'augmente sans que l'on s'en aperçoive.

Si la température atteint une plage de température trop chaude,  s'affichera en rouge dans l'affichage de température.

De plus, un signal sonore retentit jusqu'à ce que l'état d'alarme se termine ou jusqu'à ce que le signal sonore soit interrompu.

C'est la température programmée qui détermine si l'appareil de froid considère une certaine température comme trop élevée.

Le signal sonore et visuel se déclenche entre autres dans les cas suivants :

- si vous allumez l'appareil de froid mais que la température dans une zone de température s'écarte trop de la température programmée ;
- lorsque trop d'air chaud pénètre à l'intérieur de l'appareil lorsque vous rangez ou sortez des aliments congelés ;
- lorsque vous congelez de grandes quantités d'aliments ;
- lorsque vous congelez des aliments encore chauds ;
- lorsqu'il y a une panne de courant ;
- lorsque l'appareil de froid est défectueux.

Avant de désactiver l'alarme de température, il faut déterminer et éliminer la cause de l'alarme.

Si le signal sonore vous gêne, vous pouvez le désactiver avant qu'il ne s'arrête de lui-même.



■ Appuyez sur .

Le message d'avertissement a été confirmé :  s'éteint et le signal sonore s'arrête.

L'écran d'accueil s'affiche : dans l'affichage de température, la température la plus chaude jusqu'à présent dans l'appareil frigorifique clignote pendant env. une minute. Pour terminer, l'affichage de la température bascule sur la température actuelle dans l'appareil de froid.



## Alarme de porte

L'appareil de froid est équipé d'une alarme de porte afin d'éviter une déperdition énergétique lorsque la porte est ouverte et pour protéger les aliments stockés des effets de la chaleur.



Si la porte de l'appareil reste ouverte de manière prolongée,   s'affichera en jaune dans l'affichage de température correspondant. De plus, un signal sonore d'avertissement retentit et l'éclairage intérieur s'allume par clignotements.



Le délai jusqu'à l'activation de l'alarme de porte peut être modifié (voir chapitre "Autres réglages").

Le signal sonore d'avertissement de l'alarme de porte peut être désactivé (voir chapitre "Autres réglages").

Dès que la porte de l'appareil est refermée, le signal sonore s'arrête et   s'éteint à l'écran.

### Désactivation anticipée de l'alarme de porte

■ Effleurez le symbole  .

Le signal sonore d'avertissement s'arrête, le symbole   s'éteint et l'éclairage intérieur s'allume à nouveau de manière constante.

Si la porte de l'appareil n'est pas fermée, l'alarme de porte se répète après environ une minute.

## SuperFrost ❄

Lorsque la fonction SuperFrost ❄ est activée, la **zone de congélation** atteint très rapidement la valeur la plus froide (en fonction de la température ambiante). L'appareil fonctionne à la puissance frigorifique maximale et la température baisse. Sélectionnez cette fonction avant de congeler des produits frais. Vos aliments congèleront rapidement et conserveront ainsi leur valeur nutritive, leur teneur en vitamines, leur aspect naturel et leur saveur.

Lorsque la fonction SuperFrost ❄ est activée, l'appareil peut être plus bruyant.

La fonction SuperFrost doit être activée env. **6 heures avant** de déposer les produits à congeler. Si vous voulez utiliser la **capacité maximale de congélation**, la fonction SuperFrost ❄ doit être activée **24 heures à l'avance**.

La fonction SuperFrost ❄ se désactive automatiquement après 72 heures maximum. L'appareil de froid repasse à la puissance frigorifique normale. La durée jusqu'à la désactivation de la fonction dépend de la quantité d'aliments frais déposés.

**Conseil :** Pour économiser de l'énergie, vous pouvez désactiver vous-même la fonction SuperFrost dès que les aliments ou les boissons sont suffisamment froids.

# Utilisation

Vous n'avez pas besoin d'activer la fonction SuperFrost

- si vous déposez dans l'appareil des produits déjà surgelés,
- si vous déposez 2 kg d'aliments maximum par jour.

## Activer et désactiver la fonction SuperFrost ❄️

- Effleurez l'affichage de température.
- Pour activer et désactiver la fonction SuperFrost, appuyez sur la touche ❄️.

Lorsque la fonction SuperFrost est **activée**, ❄️ s'allume en orange.

- Quittez ce niveau de réglage en appuyant sur l'affichage de la température.

## Congélation et stockage d'aliments frais

### Avant le stockage

- Si vous devez congeler plus de 2 kg de produits frais, activez la fonction SuperFrost ❄️ six heures avant de ranger les aliments.
- Si vous devez congeler une plus grande quantité de produits frais, activez la fonction SuperFrost ❄️ au moins 24 heures avant de ranger les aliments.

Les aliments déjà congelés disposeront ainsi d'une réserve de froid.

- Ne congelez que des produits frais et parfaitement sains !

Notez que certains aliments ne sont pas adaptés à la congélation. Il s'agit, par exemple, de légumes qui sont généralement consommés crus, comme la laitue ou les radis.

**Conseil :** Pour préserver la couleur, le goût, l'arôme et la vitamine C de vos légumes, blanchissez-les avant de les congeler. Pour ce faire, faites cuire vos légumes, portion par portion, à l'eau bouillante pendant deux à trois minutes. Puis sortez les légumes de l'eau bouillante et refroidissez-les rapidement sous l'eau froide. Pour finir, égouttez les légumes.

## Ranger les aliments à congeler

⚠️ Risque de dommages dû à des charges trop lourdes.

Une charge trop lourde peut entraîner des dommages sur le tiroir de congélation.

Respectez toujours la charge maximale :

Tiroir de congélation inférieur = 11 kg  
Tous les autres tiroirs de congélation = 19 kg

Les aliments à congeler ne doivent pas entrer en contact avec des aliments déjà congelés afin d'éviter que ces derniers ne commencent à décongeler.

- Veillez à ce que les emballages soient bien secs pour éviter une congélation en bloc.

Pour garantir que les aliments se congèlent rapidement à cœur, ne dépassez pas les tailles d'emballage suivantes :

- Fruits et légumes max. 1 kg
- Viande max. 2,5 kg

## – Petite quantité de produits surgelés

Congelez les aliments dans le tiroir supérieur du congélateur.

- Placez les aliments congelés en contact avec la paroi arrière du tiroir pour qu'ils congèlent le plus rapidement possible à cœur.

## – VarioRoom : quantité maximale d'aliments à congeler (voir plaque signalétique)

Si la ventilation de la zone de congélation n'est pas assurée, la capacité de refroidissement diminue et la consommation d'énergie augmente. Ne retirer pas le tiroir de congélation du bas de l'appareil de froid. Vérifiez lors de la mise en congélation que les fentes du ventilateur ne sont pas recouvertes.

**Conseil :** Si vous souhaitez placer des produits congelés plus volumineux, comme de la dinde ou du gibier, vous pouvez retirer des tiroirs de congélation individuels et agrandir ainsi l'espace au-dessus d'un tiroir.

Répartissez les aliments à congeler dans tous les tiroirs de congélation, mais **pas** dans le tiroir de congélation du bas.

- Placez les aliments congelés en contact avec la paroi arrière du tiroir pour qu'ils congèlent le plus rapidement possible à cœur.

## Après congélation :

- Désactivez la fonction SuperFrost ❄.
- Déposez les aliments congelés dans les tiroirs de congélation et réinsérez les tiroirs.

## Rafraîchissement rapide de boissons

Sortez les bouteilles que vous avez mises à rafraîchir dans la zone de congélation **au bout d'une heure maximum**. Sinon les bouteilles pourraient éclater.

## Préparer les glaçons

- Remplissez le bac à glaçons aux trois quarts avec de l'eau et posez-le sur le fond du compartiment de congélation.
- Pour décoller le bac à glaçons, utilisez un objet émoussé, comme le manche d'une cuillère.

**Conseil :** Les glaçons se décollent facilement du bac si vous placez ce dernier quelques secondes sous l'eau courante.

## Procéder à d'autres réglages

### Explications relatives aux différents réglages



Dans ce qui suit, seuls les paramètres qui nécessitent des explications supplémentaires sont décrits.



En mode de réglage , l'alarme de la porte ou un autre message d'avertissement sont automatiquement bloqués.

### Mode Party

Il est particulièrement recommandé d'enclencher la fonction Mode Party (fête)  lorsque vous souhaitez refroidir ou congeler de grandes quantités d'aliments qui viennent d'être entreposés.

**Conseil :** Activez la fonction Mode Party (fête)  environ quatre heures avant d'entreposer les aliments.



Lorsque le mode Party  est activé, la fonction SuperFrost  est automatiquement activée.

La fonction Mode Party  se désactive automatiquement au bout de 24 heures environ. Mais vous pouvez désactiver la fonction Mode Party  à tout moment de façon anticipée.

En cas de panne de courant, la fonction Mode Party (fête)  est désactivée.

### Activer la fonction de verrouillage /

La fonction de verrouillage activée protège contre l'arrêt involontaire de l'appareil de froid et contre les réglages involontaires effectués par des personnes non autorisées, par exemple des enfants.

- Appuyez sur .
- Faites glisser votre doigt vers la droite ou la gauche jusqu'à ce que  s'affiche au milieu.
- Appuyez sur .

Lorsque la fonction de verrouillage est activée,  s'allume en orange.

- Fermez la porte de l'appareil. Ce n'est qu'alors que la fonction de verrouillage  est active.

### Désactiver brièvement la fonction de verrouillage /

Si, par exemple, vous souhaitez régler la température, vous pouvez désactiver la fonction de verrouillage pendant une courte période :

- Effleurez l'affichage de température.
- Appuyez sur  pendant env. six secondes.

L'écran bascule sur le réglage de la température.



- Procédez à présent aux réglages souhaités.

En fermant la porte de l'appareil, vous réactivez la fonction de verrouillage .

### Désactiver entièrement la fonction de verrouillage /

- Appuyez sur .
- Appuyez sur  pendant env. six secondes.

## Procéder à d'autres réglages

- Faites glisser votre doigt vers la droite ou la gauche jusqu'à ce que  s'affiche au milieu.
- Appuyez sur .

Lorsque la fonction de verrouillage est désactivée,  s'allume.

### Mode Shabbat

Cet appareil de froid dispose du mode Shabbat pour respecter les traditions religieuses.

Lorsque le mode Shabbat  est activé, cela est affiché sur l'écran d'accueil. L'écran s'éteint au bout de trois secondes.

Lorsque le mode Shabbat  est activé, vous ne pouvez pas effectuer de réglage sur votre appareil de froid.

La signalisation sonore et visuelle étant désactivée, vous devez contrôler que la porte est bien fermée.

Le mode Shabbat  se désactive automatiquement au bout de 80 heures environ.

Si le mode Shabbat  est activé, les éléments suivants seront désactivés :

- l'éclairage intérieur lorsque la porte de l'appareil est ouverte
- tous les signaux sonores et visuels
- l'affichage de la température
- une connexion Wi-Fi active

Toutes les autres fonctions ayant été activées auparavant restent activées.

 Risque sanitaire en raison de consommation d'aliments impropres à la consommation.

Si une panne de courant survient pendant le mode Shabbat , les aliments peuvent être exposés à des températures élevées pendant un certain temps. Par conséquent, la durée de conservation est réduite.

Si une coupure de courant survient en mode Shabbat , contrôlez la qualité des aliments.

### Désactiver le mode Shabbat

- Appuyez sur l'écran noir.

L'écran affiche .

- Appuyez sur .

 s'allume en orange.

- Effleurez de nouveau le symbole .

Si le mode Shabbat est désactivé, le symbole  s'allume en blanc.

### Modifier le délai jusqu'au déclenchement de l'alarme de porte

Vous pouvez régler la vitesse à laquelle l'alarme de la porte doit retentir après l'ouverture de la porte d'un appareil.

- Appuyez sur .

- Faites glisser votre doigt vers la droite ou la gauche jusqu'à ce que  s'affiche au milieu.

- Appuyez sur .

- Faites glisser vers la gauche ou vers la droite jusqu'à ce que la durée souhaitée soit comprise entre 30 secondes et trois minutes : 30 secondes s'affichent au milieu.

- Touchez le réglage souhaité pour valider.

# Procéder à d'autres réglages

## Mise en réseau

Votre appareil de froid est équipé d'un module Wi-Fi intégré. Le module Wi-Fi permet la connexion réseau à votre réseau domestique et l'utilisation de l'application Miele sur un terminal mobile.

Une fois votre appareil de froid connecté via Wi-Fi, la connexion est automatiquement rétablie à chaque allumage.

Assurez-vous que le signal de votre réseau Wi-Fi est suffisamment fort sur le lieu d'installation de votre appareil de froid.

En connectant l'appareil de froid à votre réseau Wi-Fi, la consommation d'énergie augmente, même si l'appareil est arrêté.

## Smart Extras via l'application Miele\*

La mise en réseau via l'application Miele vous permet d'accéder à de nombreuses options intelligentes, entre autres :

- appeler des informations sur l'état,
- profiter de fonctions supplémentaires utiles,
- maintenir l'appareil de froid à la pointe du développement Miele par le biais de mises à jour logicielles.

Vous trouverez plus de détails sur les Smart Extras sur le site Internet de Miele, dans l'App Store® d'Apple ou dans le Google Play Store™.

\* Offre numérique supplémentaire de Miele & Cie. KG. Les fonctionnalités peuvent varier selon le modèle et le pays. Vous devez accepter les conditions générales de vente et les informations sur la protection des données pour les produits et services numériques de Miele dans l'application Miele. Miele se réserve le droit de modifier ou d'interrompre les offres numériques à tout moment.

## Première mise en réseau



- Effleurez le symbole .
- Faites glisser votre doigt vers la droite ou la gauche jusqu'à ce que le symbole @ s'affiche au milieu.
- Effleurez le symbole @.
- Appuyez sur la méthode de connexion souhaitée (APP ou WPS).

Une fois la connexion réussie, l'écran affiche le symbole .

Si la connexion n'a pas pu être établie, le symbole  apparaît à l'écran.

- Dans ce cas, redémarrez le processus.
- Pour quitter ce niveau de réglage, appuyez sur le symbole .





## Désactiver la connexion Wi-Fi

- Effleurez le symbole .
- Faites glisser votre doigt vers la droite ou la gauche jusqu'à ce que le symbole @ s'affiche au milieu.
- Effleurez le symbole @.
- Pour désactiver la connexion Wi-Fi, appuyez sur le symbole .

Le symbole  s'affiche.

- Pour quitter ce niveau de réglage, appuyez sur le symbole .

### Activer la connexion Wi-Fi







- Effleurez le symbole .
- Faites glisser votre doigt vers la droite ou la gauche jusqu'à ce que le symbole  s'affiche au milieu.
- Effleurez le symbole .
- Pour activer la connexion Wi-Fi, appuyez sur le symbole .

Le symbole  s'affiche.

- Pour quitter ce niveau de réglage, appuyez sur le symbole .

Si la connexion Wi-Fi est activée, le symbole  s'allume sur l'écran.

### Réinitialiser la configuration du réseau

- Effleurez le symbole .
- Faites glisser votre doigt vers la droite ou la gauche jusqu'à ce que le symbole  s'affiche au milieu.
- Effleurez le symbole .
- Faites glisser votre doigt vers la droite jusqu'à ce que le symbole  s'affiche au milieu.
- Effleurez le symbole .
- Effleurez le symbole .
- Pour quitter ce niveau de réglage, appuyez sur le symbole .



Tous les réglages effectués et les valeurs saisies sont réinitialisés.

La connexion Wi-Fi a été désactivée, le symbole  s'éteint sur l'écran d'accueil.

Réinitialisez la configuration du réseau si vous éliminez votre appareil de froid, si vous le vendez ou si vous mettez un appareil d'occasion en service. Toutes les données personnelles seront effacées de l'appareil de froid. Par ailleurs, un précédent propriétaire ne pourra plus accéder à l'appareil.

### Modifier le volume des signaux d'avertissement et sonores /

Vous pouvez modifier le volume des signaux d'avertissement et sonores (par ex. pour une alarme de porte ou un message d'erreur). Vous pouvez également désactiver les signaux d'avertissement et sonores si vous vous sentez perturbé.



- Appuyez sur .
- Faites glisser votre doigt vers la droite ou la gauche jusqu'à ce que  s'affiche au milieu.
- Appuyez sur .
- Sélectionnez le volume souhaité en balayant vers la gauche ou la droite sur la barre de segments.
- Confirmez le volume souhaité en appuyant sur la barre de segment.

Lorsque les signaux d'avertissement et sonores sont désactivés,  apparaît.

## Procéder à d'autres réglages

### Modifier la luminosité de l'écran





Vous pouvez régler la luminosité de l'écran pour l'adapter aux conditions d'éclairage de votre environnement.

- Appuyez sur .
- Faites glisser votre doigt vers la droite ou la gauche jusqu'à ce que  s'affiche au milieu.
- Appuyez sur .
- Sélectionnez le niveau de luminosité souhaité en balayant vers la gauche ou la droite sur la barre de segments.
- Confirmez le niveau de luminosité souhaité en appuyant sur la barre de segment.

### Désactiver le mode Expo

Le mode Expo  permet aux revendeurs de présenter l'appareil de froid sans activer la production de froid. Ce réglage n'a aucune utilité pour les particuliers.



Si le mode Expo a été activé à l'usine,  s'affiche à l'écran d'accueil.

- Appuyez sur .
- Appuyez sur .
- Faites glisser votre doigt vers la droite ou la gauche jusqu'à ce que  s'affiche au milieu.
- Appuyez sur .

Après l'arrêt du mode Expo , l'appareil de froid s'arrête et doit être remis en marche.

### Réinitialiser les réglages d'usine

Tous les réglages de l'appareil de froid sont remis aux réglages d'usine (pour les réglages, voir le chapitre "Description de l'appareil").

- Appuyez sur .
- Faites glisser votre doigt vers la droite ou la gauche jusqu'à ce que  s'affiche au milieu.
- Appuyez sur .

L'écran affiche : .

- Effleurez OK.

L'appareil de froid s'arrête et doit être remis en marche.

### Informations

Les données de l'appareil (référence du modèle et numéro de fabrication) s'affichent à l'écran.

Conservez ces données d'appareil :

- pour l'intégration de l'appareil de froid dans votre réseau Wi-Fi (voir chapitre "Autres réglages", paragraphe "Miele@home") (selon modèle) ;
- pour signaler une anomalie au service après-vente Miele (voir chapitre "Service après-vente Miele") ;
- pour la consultation d'informations auprès de la base de données EPREL (voir chapitre "Service après-vente").

La plaque signalétique apposée à l'intérieur de l'appareil de froid ne doit pas être enlevée. Elle vous sera utile en cas de panne.

Veuillez vous assurer que l'eau ne pénètre pas dans l'électronique ni dans l'éclairage.



Risque de dommages en cas de pénétration d'humidité.

La vapeur d'un nettoyeur vapeur peut endommager les plastiques et les composants électriques.

N'utilisez pas de nettoyeur à vapeur pour le nettoyage de l'appareil de froid.

- des produits nettoyants à base de soude, d'ammoniaque, d'acide ou de chlorure
- des détergents anticalcaires
- des détergents abrasifs comme la poudre, la crème à récurer ou les pierres à nettoyer
- des détergents contenant des solvants
- des nettoyants inox
- des nettoyants pour lave-vaisselle
- des décapants pour four
- des nettoyants pour le verre
- des éponges abrasives ou des brosses dures comme des grattoirs
- des gommes détachantes
- des racloirs à lame aiguisée

## Dégivrage

L'appareil frigorifique est équipé du système "NoFrost" grâce auquel il dégivre automatiquement.

L'humidité présente dans l'enceinte se dépose sur l'évaporateur, dégivre automatiquement de temps à autre et s'évapore.

Grâce au dégivrage automatique, la glace ne s'accumule jamais dans l'appareil. Ce système n'entraîne en aucun cas la décongélation des aliments stockés dans l'appareil.

## Conseils concernant les détergents

A l'intérieur de l'appareil, n'utilisez que des produits de nettoyage et d'entretien qui ne présentent aucun risque pour les aliments.

Pour éviter d'endommager les surfaces, **ne les nettoyez pas** avec :

Pour le nettoyage, nous vous conseillons d'utiliser une éponge propre avec de l'eau tiède additionnée d'un peu de produit vaisselle.

## Préparer l'appareil de froid au nettoyage

- Arrêtez l'appareil de froid.  apparaît à l'écran et le système de refroidissement est désactivé.
- Sortez les aliments de l'appareil de froid et conservez-les dans un endroit frais.
- Retirez les accessoires qui peuvent être retirés pour le nettoyage (voir la section "Enlever et démonter les accessoires pour les nettoyer").

# Nettoyage et entretien

## Nettoyer l'intérieur de l'appareil

Nettoyez l'appareil régulièrement, au moins une fois par mois.

Si les salissures ne sont pas nettoyées rapidement, elles peuvent s'incruster avec le temps.

Les surfaces sont susceptibles de se décolorer ou de s'altérer.

Il est préférable d'éliminer immédiatement les salissures.

- Nettoyez l'**intérieur** à l'aide d'une éponge propre, d'eau tiède et d'un peu de liquide vaisselle.
- Rincez ensuite à l'eau claire, puis séchez le tout avec un chiffon doux.
- Pour assurer une ventilation suffisante de l'appareil de froid et éviter la formation d'odeurs, laissez l'appareil de froid ouvert pendant une courte période.

## Nettoyer les accessoires à la main ou au lave-vaisselle

Les pièces suivantes doivent **uniquement** être lavées à la main :

- tous les tiroirs

Les éléments suivants sont **adaptés au lave-vaisselle** :

 Risque de dommages dû aux températures élevées du lave-vaisselle.

Des éléments de l'appareil peuvent devenir inutilisables lors du nettoyage au lave-vaisselle à plus de 55 °C ; ils peuvent par ex. se déformer.

Pour les pièces lavables en machine, sélectionnez uniquement des programmes dont la température maximale est de 55 °C .

Les pièces en matière synthétique risquent, dans le lave-vaisselle, de se colorer au contact de colorants naturels contenus p. ex. dans les carottes, les tomates ou le ketchup. Ce phénomène de coloration n'affecte aucunement la qualité des pièces.

- le bac à glaçons

## Retirer et démonter les accessoires pour le nettoyage

### Retrait des tiroirs

- Sortez le tiroir jusqu'à la butée.

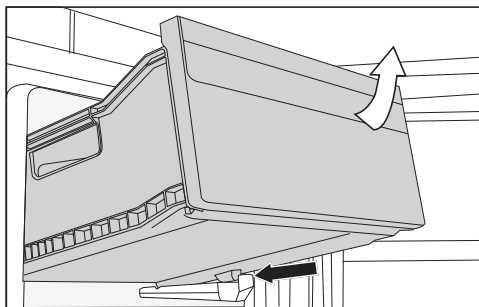

- Soulevez l'avant du tiroir, puis retirez-le.

## Insérer les tiroirs

- Placez le tiroir en biais dans l'appareil de froid.
- Abaissez le tiroir et insérez-le.

## Nettoyage de la façade et des parois latérales

Des dépôts déjà incrustés sont plus difficiles voire impossibles à retirer. Les surfaces sont susceptibles de se décolorer ou de s'altérer.

Nous vous conseillons d'éliminer les salissures présentes sur la façade et les parois latérales le plus vite possible.

Toutes les surfaces sont sensibles aux rayures et risquent de se tacher ou de s'altérer au contact de produits de nettoyage inappropriés.

Veuillez consulter la section "Conseils pour l'entretien" au début du présent chapitre.

- Nettoyez les surfaces avec un carré vaisselle propre, du produit vaisselle et de l'eau chaude. Vous pouvez également utiliser un chiffon propre en microfibrés.
- Rincez ensuite à l'eau claire, puis séchez le tout avec un chiffon doux.

## Façade CleanSteel Inox anti-traces (edt/cs)

 Risque de dommages dû à un nettoyage incorrect.

Le revêtement de surface est endommagé.

N'utilisez **aucun produit nettoyant spécial inox** sur cette surface.

La façade est recouverte d'un revêtement haut de gamme. Ce revêtement a un effet anti-salissures et facilite le nettoyage.

## Nettoyer le joint de porte

 Risque de dommages dû à un nettoyage incorrect.

Si un corps gras est appliqué sur le joint de porte, il risque de devenir poreux.

N'appliquez aucun corps gras sur le joint de porte.

- Nettoyez régulièrement le joint de porte à l'eau claire et séchez-le ensuite avec un torchon.

## Nettoyage des ouvertures d'aération et des prises d'air

- Nettoyez régulièrement les ouvertures d'aération à l'aide d'un pinceau ou de l'aspirateur (utilisez pour ce faire par ex. la brosse à meubles des aspirateurs Miele).

## Après le nettoyage

- Remettez toutes les pièces en place dans l'appareil de froid.
- Remettez l'appareil de froid en marche le cas échéant.

L'appareil de froid recommence à produire du froid.

- Activez la fonction SuperFrost ❄ et laissez-la fonctionner pendant un certain temps, afin que la zone de congélation descende rapidement en température.
- Remettez les tiroirs et les aliments en place dans la zone de congélation dès que la température y est suffisamment basse.

## Nettoyage et entretien

---

- Activez la fonction SuperFrost ❄️ dès qu'une température constante d'au moins  $-18\text{ °C}$  s'est établie dans la zone de congélation.
- Fermez la porte de l'appareil.

Vous pouvez remédier vous-même à la plupart des pannes et anomalies. Dans bon nombre de cas, vous économiserez ainsi du temps et de l'argent car vous n'aurez pas besoin de contacter le service après-vente.

Sur [www.miele.ch/fr/support/customer-assistance](http://www.miele.ch/fr/support/customer-assistance) vous trouverez des informations supplémentaires sur la manière de remédier vous-même aux pannes.



Afin d'empêcher toute déperdition de froid, évitez autant que possible d'ouvrir l'appareil frigorifique avant que la panne ne soit réparée.





## Problèmes généraux liés à l'appareil

Problème	Cause et dépannage
<b>L'appareil de froid ne refroidit pas.</b>	L'appareil de froid n'est pas allumé. ■ Allumez l'appareil de froid.
	La fiche d'alimentation n'est pas correctement insérée dans la prise de courant ou la fiche de l'appareil n'est pas correctement insérée dans la prise de l'appareil. ■ Branchez la fiche d'alimentation dans la prise de courant et la fiche de l'appareil dans la prise de l'appareil.
	Le(s) fusible(s) de l'installation domestique a/ont disjoncté. Il est possible que l'appareil de froid, la tension domestique ou un autre appareil soit défectueux. ■ Contactez un électricien professionnel ou le service après-vente Miele.
<b>Le compresseur fonctionne en permanence.</b>	Il ne s'agit pas d'une anomalie. Pour économiser de l'énergie, le dispositif de réfrigération tourne au ralenti lorsque les besoins sont moindres. La durée de fonctionnement du compresseur augmente en conséquence.
<b>Le compresseur se met en route de plus en plus souvent et de plus en plus longtemps, la température à l'intérieur de l'appareil de froid est trop basse.</b>	Les portes de l'appareil ont été fréquemment ouvertes. Ou de grandes quantités d'aliments ont été stockées. ■ N'ouvrez les portes de l'appareil que lorsque c'est nécessaire et refermez-les aussi vite que possible.
	Les portes de l'appareil ne se ferment pas complètement. La température de l'appareil de froid baisse.

## Correction des problèmes



















Problème	Cause et dépannage
	<ul style="list-style-type: none"> <li>■ Contrôlez la fixation des portes de l'appareil et, le cas échéant, réglez les portes de l'appareil à l'aide des vis dans les charnières.</li> </ul> <p>Les portes de l'appareil ne sont pas correctement fermées. Si une couche épaisse de glace s'est déjà formée, la puissance frigorifique diminue, ce qui fait augmenter la consommation d'énergie.</p> <ul style="list-style-type: none"> <li>■ Fermez toujours complètement les portes de l'appareil.</li> <li>■ Dégivrez l'appareil de froid si besoin et nettoyez-le.</li> </ul> <p>La température ambiante est trop élevée. Plus la température ambiante est élevée, plus le compresseur fonctionne longtemps.</p> <ul style="list-style-type: none"> <li>■ Suivez les indications du chapitre "Installation", section "Lieu d'installation".</li> </ul> <p>Les ouvertures d'aération sont obstruées ou poussiéreuses.</p> <ul style="list-style-type: none"> <li>■ Ne pas couvrir les ouvertures d'aération.</li> <li>■ Dépoussiérer régulièrement les ouvertures d'aération.</li> </ul> <p>Pour les appareils encastrables : l'appareil de froid n'a pas été correctement encastré dans la niche d'encastrement.</p> <ul style="list-style-type: none"> <li>■ Installez l'appareil de froid conformément aux instructions figurant dans le manuel d'installation ci-joint.</li> </ul>
<p><b>La température à l'intérieur de l'appareil de froid est réglée à une valeur trop basse.</b></p>	<p>La température à l'intérieur de l'appareil de froid est réglée à un niveau trop bas.</p> <ul style="list-style-type: none"> <li>■ Corrigez le réglage de la température.</li> </ul> <p>Une grande quantité d'aliments a été congelée en une seule fois.</p> <ul style="list-style-type: none"> <li>■ Respectez les consignes du chapitre "Utilisation", section "Congeler et stocker des aliments frais".</li> </ul> <p>La fonction SuperFrost ❄️ est encore activée.</p> <ul style="list-style-type: none"> <li>■ Pour économiser de l'énergie, désactivez la fonction SuperFrost ❄️ vous-même avant qu'elle ne se désactive automatiquement.</li> </ul>

## Correction des problèmes



Problème	Cause et dépannage
<p><b>La température dans l'appareil de froid est trop élevée. Les aliments congelés (selon le modèle) risquent de décongeler.</b></p>	<p>Il ne s'agit pas d'une anomalie. La température réglée est trop élevée.</p> <ul style="list-style-type: none"> <li>■ Corrigez le réglage de la température.</li> <li>■ Vérifiez à nouveau la température au bout de 24 heures.</li> </ul> <p>La température ambiante est inférieure à la température admise pour cet appareil de froid. Lorsque la température ambiante est trop basse, le compresseur se met en marche plus rarement. La température de l'appareil de froid augmente.</p> <ul style="list-style-type: none"> <li>■ Suivez les indications du chapitre "Installation", section "Lieu d'installation".</li> <li>■ Augmentez la température ambiante.</li> </ul>
<p><b>L'appareil de froid est givré ou de l'eau de condensation se forme à l'intérieur de l'appareil. La porte de l'appareil ne ferme pas correctement.</b></p>	<p>Le joint de porte a glissé de la rainure.</p> <ul style="list-style-type: none"> <li>■ Vérifiez si le joint de porte est bien calé dans la rainure.</li> </ul> <p>Le joint de porte est endommagé.</p> <ul style="list-style-type: none"> <li>■ Vérifiez si le joint de porte est endommagé.</li> </ul>
<p><b>Le joint de porte est endommagé ou doit être remplacé.</b></p>	<p>Le joint de porte peut être remplacé sans outil.</p> <ul style="list-style-type: none"> <li>■ Remplacez le joint de porte. Il est disponible auprès d'un revendeur ou du service après-vente.</li> </ul>
<p><b>Il est impossible de décoller les produits congelés.</b></p>	<p>L'emballage des aliments n'était pas sec lorsqu'ils ont été entreposés.</p> <ul style="list-style-type: none"> <li>■ Détachez les produits à l'aide d'un objet émoussé, par exemple le manche d'une cuillère.</li> </ul>
<p><b>Aucun signal sonore ne retentit, bien que la porte de l'appareil soit restée longtemps ouverte.</b></p>	<p>Il ne s'agit pas d'une anomalie. Le signal sonore a été désactivé dans le mode Réglages. Si vous souhaitez réactiver l'alarme sonore :</p> <ul style="list-style-type: none"> <li>■ Effleurez le symbole .</li> <li>■ Faites glisser votre doigt vers la droite ou la gauche jusqu'à ce que le symbole  s'affiche au milieu.</li> <li>■ Effleurez le symbole .</li> <li>■ Sélectionnez le volume souhaité en faisant glisser le doigt vers la droite sur la barre à segments.</li> <li>■ Confirmez le réglage souhaité en appuyant sur la barre à segments.</li> </ul> <p>Lorsque les signaux d'avertissement et sonores sont activés, le symbole  orange s'allume.</p>

# Correction des problèmes







## Messages à l'écran

Message	Cause et dépannage
<b>Le symbole  s'allume sur l'écran d'accueil, l'appareil de froid ne produit pas de froid bien que les commandes de l'appareil et l'éclairage intérieur continuent de fonctionner.</b>	<p>Le mode Expo est activé.</p> <ul style="list-style-type: none"><li>■ Effleurez le symbole .</li><li>■ Effleurez le symbole .</li><li>■ Faites glisser votre doigt vers la droite ou la gauche jusqu'à ce que le symbole  s'affiche au milieu.</li><li>■ Effleurez le symbole .</li></ul> <p>Après l'arrêt du mode Expo , l'appareil de froid s'arrête et doit être remis en marche.</p>
<b>L'écran n'affiche rien. Il est noir.</b>	<p>Le mode Shabbat  est activé. L'éclairage intérieur reste éteint et l'appareil de froid se refroidit.</p> <ul style="list-style-type: none"><li>■ Appuyez sur l'écran noir.</li></ul> <p>Le symbole  apparaît à l'écran.</p> <ul style="list-style-type: none"><li>■ Effleurez le symbole .</li></ul> <p>Le symbole  s'allume en orange.</p> <ul style="list-style-type: none"><li>■ Effleurez à nouveau le symbole .</li></ul> <p>Si le mode Shabbat est désactivé, le symbole  s'allume en blanc.</p>
<b>Le symbole  s'allume à l'écran et il est impossible d'utiliser l'appareil de froid.</b>	<p>La fonction de verrouillage est activée.</p> <ul style="list-style-type: none"><li>■ Déverrouillez brièvement l'appareil de froid ou désactivez complètement la fonction de verrouillage.</li></ul>
<b>  s'allume en jaune dans l'affichage de température, et un signal sonore retentit.</b>	<p>L'alarme de porte a été activée.</p> <ul style="list-style-type: none"><li>■ Effleurez   à l'écran pendant un moment.</li></ul> <p>Le signal sonore est désactivé et le symbole  s'éteint.</p> <ul style="list-style-type: none"><li>■ Fermez la porte de l'appareil.</li></ul>

## Correction des problèmes

Message	Cause et dépannage
 <b>s'allume en rouge dans l'affichage de température, et un signal sonore retentit.</b>	<p>L'alarme de température a été activée ; la zone de congélation est plus chaude ou froide que la température réglée.</p> <p>Voici quelques causes possibles :</p> <ul style="list-style-type: none"><li>– La porte de l'appareil a été souvent ouverte.</li><li>– Une grande quantité d'aliments a été congelée sans que la fonction SuperFrost ne soit activée.</li><li>– Il y a eu une panne de courant prolongée (coupure de courant).</li><li>– lorsque l'appareil de froid est défectueux.</li></ul> <p>■ Appuyez sur .</p> <p>Le message d'avertissement a été confirmé :  s'éteint et le signal sonore s'arrête.</p> <p>A l'écran, la température la plus chaude qui régnait jusqu'à présent dans l'appareil clignote pendant env. 1 minute. Pour terminer, l'affichage de la température bascule sur la température actuelle.</p> <p>Vous pouvez quitter l'affichage de température clignotant :</p> <p>■ Effleurez l'affichage de température.</p> <p>L'indication de la température la plus chaude s'efface. La température effective régnant ponctuellement dans la zone de congélation réapparaît ensuite à l'affichage.</p> <p>■ Remédiez à l'état d'alarme.</p> <p>■ Selon la température, vérifiez si les aliments sont déjà partiellement, voire entièrement décongelés. Si tel est le cas, faites cuire ou rôtir les aliments avant de les recongeler.</p>







## Correction des problèmes

Message	Cause et dépannage
<p> s'allume en rouge à l'écran et un signal sonore retentit.</p>	<p>Une panne de courant est indiquée : au cours des heures ou des jours qui ont suivi la panne de courant, la température de l'appareil a beaucoup trop augmenté.</p> <ul style="list-style-type: none"> <li>■ Appuyez sur .</li> </ul> <p>Le message d'anomalie a été confirmé :  s'éteint et le signal sonore s'arrête.</p> <p>Sur l'affichage, la température la plus chaude qui régnait jusqu'à présent dans l'appareil clignote pendant env. 1 minute. Pour terminer, l'affichage de la température bascule sur la température actuelle.</p> <p>Vous pouvez quitter l'affichage de température clignotant :</p> <ul style="list-style-type: none"> <li>■ Effleurez l'affichage de température.</li> </ul> <p>L'indication de la température la plus chaude s'efface. La température ponctuelle effective réapparaît ensuite à l'affichage. L'appareil continue de fonctionner à la dernière température réglée.</p> <ul style="list-style-type: none"> <li>■ Remédiez à l'état d'alarme.</li> <li>■ Selon la température, vérifiez si les aliments sont déjà partiellement, voire entièrement décongelés. Si tel est le cas, faites cuire ou rôtir les aliments avant de les recongeler.</li> </ul>
<p>À l'écran, le symbole  s'allume en rouge et un code d'erreur F avec des chiffres apparaît. En outre, un signal sonore retentit.</p>	<p>Une anomalie est survenue.</p> <ul style="list-style-type: none"> <li>■ Désactivez le signal sonore en effleurant le symbole  à l'écran.</li> <li>■ Appelez le service après-vente.</li> </ul> <p>Pour identifier l'anomalie, le service après-vente a besoin du code d'anomalie affiché, de la référence du modèle et du numéro de fabrication de votre appareil de froid. Vous pouvez afficher directement ces informations :</p> <ul style="list-style-type: none"> <li>■ Pour ce faire, appuyez sur le symbole  à l'écran.</li> </ul> <p>Les caractéristiques nécessaires de l'appareil s'affichent à l'écran.</p> <p>Confirmez avec  pour quitter l'affichage des informations et le code d'erreur s'affiche de nouveau.</p> <p>Vous pouvez éteindre directement l'appareil de froid depuis le message d'erreur.</p>

## Éclairage intérieur

 Risque d'électrocution en raison d'éléments non protégés sous tension. En retirant le cache de l'ampoule, vous pouvez toucher les parties conductrices. Ne retirez pas le cache de l'ampoule. L'éclairage LED doit être réparé et remplacé exclusivement par le SAV.

 Risque de blessure par l'éclairage LED. Cet éclairage correspond au groupe de risque RG 2. Si le cache est défectueux, cela peut provoquer des blessures oculaires. Si le cache de la lampe est défectueux, ne fixez pas directement l'éclairage à proximité immédiate à l'aide d'instruments optiques (une loupe ou similaire).

Problème	Cause et dépannage
<p><b>L'éclairage intérieur ne fonctionne pas.</b></p>	<p>L'appareil de froid n'est pas allumé.  <b>■</b> Allumez l'appareil de froid.</p> <p>Le mode Shabbat  est activé : l'écran est noir, et l'appareil de froid refroidit.  <b>■</b> Appuyez sur l'écran noir.</p> <p>Le symbole  apparaît à l'écran.  <b>■</b> Effleurez le symbole .</p> <p>Le symbole  s'allume en orange.  <b>■</b> Dans le mode Réglages , appuyez sur le symbole .</p> <p>Si le mode Shabbat est désactivé, le symbole  s'allume en blanc.</p> <p>L'éclairage intérieur s'éteint automatiquement au bout d'env. 15 minutes d'ouverture de la porte de l'appareil en raison d'un risque de surchauffe. Si ce n'est pas le cas, il s'agit d'un dysfonctionnement.  <b>■</b> Appelez le service après-vente.</p>
<p><b>L'éclairage intérieur clignote.</b></p>	<p>Il ne s'agit pas d'une anomalie. L'alarme de porte a été activée.</p>

# Correction des problèmes

## Origines des bruits

L'appareil de froid produit différents bruits pendant son fonctionnement. Lorsque la puissance frigorifique est faible, l'appareil de froid fonctionne en économisant de l'énergie, mais plus longtemps. Le volume est plus faible. Une forte puissance de refroidissement permet de refroidir les aliments plus rapidement. Le volume est plus fort.

<b>Bruits normaux</b>	<b>Quelle est la cause de ces bruits ?</b>
<b>Soufflement, sifflement</b>	Le fluide frigorigène est injecté dans le circuit de refroidissement.
<b>Bulles, gargouillis, clapotis</b>	Le fluide frigorigène s'écoule dans les tuyaux.
<b>Bourdonnement</b>	L'appareil de froid refroidit.
<b>Clic</b>	Le thermostat met en marche ou arrête le compresseur.
<b>Bourdonnement, bruissement</b>	Le ventilateur fonctionne. L'ouvre-porte automatique (selon le modèle) ouvre ou ferme la porte de l'appareil.
<b>Craquement</b>	Le matériau de l'appareil de froid se dilate.
<b>Cliquetis</b>	Les vannes ou les clapets sont actifs.
<b>Bourdonnement (appareils de froid avec réservoir d'eau)</b>	L'eau est pompée du réservoir d'eau.
<b>Succion (appareils de froid avec amortisseur de fermeture de porte)</b>	La porte de l'appareil avec amortisseur de fermeture de porte est ouverte ou fermée.
N'oubliez pas qu'il n'est pas possible d'éviter les bruits de compresseur et d'arrivée du fluide dans le circuit de refroidissement.	

## Correction des problèmes

Bruits	Cause et dépannage
<b>Vibration, claquement et cliquetis</b>	<p>L'appareil de froid n'est pas droit. Ajustez l'appareil de froid à l'aide d'un niveau à bulle. Utilisez pour ce faire les pieds réglables (selon le modèle) situés sous l'appareil de froid.</p> <p><b>Pour les appareils encastrables</b> : à partir d'une niche d'encastrement de 140 cm, insérez les rails de stabilisation fournis sur la face inférieure du socle de l'appareil.</p>
	<p>L'appareil de froid touche des meubles avoisinants ou d'autres appareils. Éloignez l'appareil de froid des meubles.</p>
	<p>Des tiroirs, paniers ou tablettes vacillent ou sont coincés. Contrôlez les pièces amovibles et replacez-les correctement.</p>
	<p>Des bouteilles ou récipients se touchent. Déplacez légèrement les bouteilles ou récipients afin qu'ils ne se touchent plus.</p>
	<p>Le support du câble de transport (selon le modèle) se trouve encore au dos de l'appareil. Retirez le support du câble de transport.</p>

Sur [www.miele.com/service](http://www.miele.com/service), vous trouverez des informations relatives à l'aide au dépannage et les pièces de rechange Miele.

## Contact en cas d'anomalies

En cas d'anomalies auxquelles vous n'arrivez pas à remédier vous-même, veuillez vous adresser, par exemple, à votre revendeur Miele ou au SAV Miele.

Vous pouvez réserver une intervention du SAV Miele en ligne, sur [www.miele.com/service](http://www.miele.com/service).

Les coordonnées du service après-vente Miele figurent en fin de notice.

Veillez indiquer au SAV la référence du modèle et le numéro de série (N° fab./SN/N°). Vous trouverez ces deux informations sur la plaque signalétique à l'intérieur de l'appareil de froid ou, selon le modèle, dans le mode de réglage sous Informations **i**.

## Base de données EPREL

Depuis le 1er mars 2021, des informations sur l'étiquetage énergétique et les exigences d'écoconception seront disponibles dans la base de données européenne sur les produits (EPREL). Pour accéder à la base de données sur les produits, utilisez le lien <https://eprel.ec.europa.eu/>. Vous serez invité(e) à saisir la référence du modèle.

Vous trouverez la référence du modèle sur la plaque signalétique à l'intérieur de l'appareil de froid ou, selon le modèle, dans le mode de réglage sous Informations **i**.

<b>Miele</b>	
XXXXXX	Nr. XX/XXXXXXXXXX
WEINTEMPERIER-SCHRANK/UNTERTISCHMODELL MULTI-TEMPERATURE WINE STORAGE CABINET/UNDERCOUNTER ARMARIO DE VINO/EN TEMPER. DES VINO/SHOULDER/STRALE SOUS PLAN #WINE/TEMPERAZIONE/UNTERTISCHMODELL/POUR/ENCHÈVRE	
Klasse/Class Classa/Classe SN-ST	Ap-Typ/AP-Type AP-Tipo/AP-Tipo
Nutzinhalt NetCapacity Volume Use Capac. Util	Bruttinhalt/Gross Capacity Volume Brut/Capacità Bruta XXXX l
Ges. / K / G / WEIN / KALT Tot. / R / F / WINE / CHILL	Gefriervermögen/Freezing Capacity Pouvoir de Congel./Capac. Congeladora
<b>R600a: XXg</b>	

## Garantie

La durée de garantie est de 2 ans.

Pour de plus amples informations, veuillez consulter les conditions de garantie fournies.

## Déclaration de conformité

Par la présente, Miele déclare que ce réfrigérateur congélateur est conforme à la directive 2014/53/UE.

Le texte intégral de la déclaration de conformité UE est disponible à l'une des adresses suivantes :

- Produits, Téléchargements, sur [www.miele.ch/fr](http://www.miele.ch/fr)
- Service après-vente, Demande d'informations, Modes d'emploi, sur <https://miele.ch/manual> en saisissant le nom du produit ou la référence

Bande de fréquence du module Wi-Fi	2'4000 GHz–2'4835 GHz
------------------------------------	-----------------------

Puissance d'émission maximale du module Wi-Fi	< 100 mW
---	----------

## Droits d'auteur et licences

Miele utilise son propre logiciel ou un logiciel tiers non couvert par une licence open source, pour faire fonctionner et contrôler le module de communication. Le présent logiciel/les composants de logiciel sont soumis à des droits d'auteur. Les droits d'auteur détenus par Miele et des tiers doivent être respectés.

Ce module de communication contient également des composants logiciels intégrés dans l'appareil et distribués sous licence open source. Vous pouvez consulter les composants open source inclus ainsi que les avis de droit d'auteur correspondants, les copies des conditions de licence applicables et toute autre information localement via IP et un navigateur web ([http:\[s\]//<Adresse IP>/Licenses](http://[s]//<Adresse IP>/Licenses)). Les dispositions de responsabilité et de garantie des conditions de licence open source qui y figurent ne s'appliquent qu'à l'égard des ayants droit respectifs.







**Miele AG**

Limmatstrasse 4  
8957 Spreitenbach

**Miele SA**

Sous-Riette 23  
1023 Crissier

Tél. 0848 848 048  
[www.miele.ch/contact](http://www.miele.ch/contact)

[www.miele.ch](http://www.miele.ch)

FNS 4882 ...

fr-CH

M.-Nr. 12 088 620 / 03 / 002