

## Lietošanas instrukcija Vīna skapis



**Obligāti** izlasiet šo lietošanas un montāžas instrukciju, pirms sākat uzstādīšanu – instalāciju – ekspluatāciju. Tādējādi pasargāsi sevi un necietīsi zaudējumus.

# Saturs

<b>Drošības norādījumi un brīdinājumi</b> .....	<b>4</b>	lekšējais izkārtojums.....	22
<b>Ilgspējība un vides aizsardzība</b> ....	<b>13</b>	Koka režģu izņemšana un ievietošana atpakaļ.....	22
Tā taupāt enerģiju .....	14	Koka režģu (FlexiFrame) pielāgošana pudeļu izmēram.....	22
<b>Iepazīšanās</b> .....	<b>15</b>	Maksimālā ietilpība .....	23
Iekārtas apraksts .....	15	Maksimālā koka režģu ietilpība...	23
Iekārtas apraksts.....	15	Maksimālā ietilpība ar kraušanas palīgierīci .....	24
Displejs.....	17	Uzrakstu līstes (NoteBoard) marķēšana .....	24
Iestatījumu režīms  .....	18	PresenterFrame izmantošana .....	25
Ekspozīcijas apgaismojums  .....	18	Pievienotie piederumi.....	25
Bloķēšanas funkcija  /  .....	18	Atsevišķi pasūtāmi piederumi .....	25
Vīna skapja (visu vīna dzesēšanas zonu kopā) izslēgšana  .....	18	<b>Ekspluatācijas uzsākšana</b> .....	<b>26</b>
Sabata režīms  .....	18	Pirms pirmās lietošanas reizes.....	26
Informācija par sabata režīmu  .....	18	Vīna skapja pieslēgšana.....	26
Laiks līdz durvju brīdinājuma signāla  iespējošanai .....	18	Aromātu filtra (Active AirClean filtra)  iespējošana .....	26
Savienošana tīklā  .....	18	Koka listu novietošana uz koka režģiem.....	26
Taustiņu tonis  /  .....	18	Kraušanas palīgierīces ierīkošana .....	26
Brīdinājuma un skaņas signāli  /  .....	19	Vīna skapja ieslēgšana .....	26
Displeja spilgtums  .....	19	Vīna skapja izslēgšana.....	26
Temperatūras vienība °C / °F .....	19	Ilgākas prombūtnes laikā.....	27
Demonstrācijas režīms  .....	19	Priekšnosacījumi savienošanai tīklā .....	27
Rūpnīcas iestatījumi  .....	19	Kā pirmo reizi veikt savienošanu tīklā .....	27
Informācija par vīna skapi  .....	19	Scan & Connect procedūra .....	27
Active AirClean filtra rādījums  .....	19	<b>Vadība</b> .....	<b>28</b>
Savienošana tīklā.....	20	Temperatūras iestatīšana vīna dzesēšanas zonās.....	28
Drošība.....	20	Temperatūras iestatījumu iespējamās vērtības.....	28
Temperatūras brīdinājums.....	20	Temperatūras rādījums vīna dzesēšanas zonām .....	28
Durvju brīdinājums .....	21		
Durvju slēdzenes izmantošana ..	21		

Gaisa mitruma (ActiveHumidity) iestatīšana apakšējā vīna dzesēšanas zonā $\sigma$ - $\delta$ .....	28	Elektrotīkla pieslēgums .....	57
Gaisa mitruma iestatījumu iespējamās vērtības.....	28	<b>Garantijas noteikumi</b> .....	<b>59</b>
Faktiskā gaisa mitruma parādīšana <b>i</b> .....	29	<b>Atbilstības deklarācija</b> .....	<b>60</b>
<b>Iestatījumu pielāgošana</b> .....	<b>30</b>	<b>Autortiesības un licences</b> .....	<b>61</b>
<b>Tīrīšana un kopšana</b> .....	<b>35</b>		
Norādījumi par tīrīšanas līdzekļiem.	35		
Vīna skapja sagatavošana tīrīšanai .	35		
Iekšpuses tīrīšana.....	35		
Active AirClean (aromātu) filtru maiņa.....	36		
Active AirClean filtra maiņas apstiprināšana .....	37		
Iekārtas priekšpuses un sānu sienu tīrīšana.....	37		
Durvju blīvējuma tīrīšana .....	37		
Ventilācijas atveru tīrīšana .....	38		
Pēc tīrīšanas .....	38		
Automātiskā atkausēšana .....	38		
<b>Problēmu novēršana</b> .....	<b>39</b>		
Iekšējais apgaismojums .....	46		
Trokšņu cēloņi .....	47		
<b>Klientu apkalpošanas dienests</b> .....	<b>49</b>		
Kontaktinformācija traucējumu gadījumā.....	49		
Datubāze EPREL.....	49		
Garantija .....	49		
<b>Uzstādīšana</b> .....	<b>50</b>		
Uzstādīšanas vieta .....	50		
Prasības attiecībā uz gaisa pievadi un izvadi .....	51		
Vairāku vīna skapju / aukstumiekārtu uzstādīšana .....	51		
Durvju eņģu maiņa .....	52		
Vīna skapja uzstādīšana .....	52		
Vīna skapja līmeņošana .....	53		
Vīna skapja integrēšana virtuves iekārtā.....	53		
Iekārtas izmēri.....	55		

## Drošības norādījumi un brīdinājumi

Šis vīna skapis atbilst visiem obligātajiem drošības noteikumiem. Tomēr nepareiza lietošana var radīt traumas personām un materiālus zaudējumus.

Pirms vīna skapja ekspluatācijas uzsākšanas rūpīgi izlasiet lietošanas un montāžas instrukciju. Tajā ir sniegti svarīgi norādījumi par iebūvēšanu, drošību, izmantošanu un apkopi. Tādējādi pasargāsiet sevi un nepieļausiet vīna skapja bojājumus.

Saskaņā ar standartu IEC 60335-1 Miele norāda, ka nodaļa par vīna skapja uzstādīšanu, kā arī norādījumi par drošību un brīdinājumi ir obligāti jāizlasa un jāievēro.

Miele nevar uzņemt atbildību par zaudējumiem, kas ir radušies šo norādījumu neievērošanas dēļ.

Saglabājiet lietošanas un montāžas instrukciju un nododiet to kopā ar iekārtu, ja mainās tās īpašnieks.



Plīstoša stikla izraisīts savainojumu risks.

Uzstādot augstumā, kas pārsniedz 1500 m, iekārtas durvju plākšņu stikls atšķirīgo gaisa spiediena apstākļu ietekmē var saplīst. Asas stikla šķembu malas var radīt smagus savainojumus.

### Paredzētā izmantošana

- ▶ Vīna skapis ir paredzēts lietošanai mājāsaimniecībās un mājāsaimniecības apstākļiem līdzīgās uzstādīšanas vietās, piemēram,
  - veikalos, birojos un līdzīgā darba vidē;
  - zemnieku saimniecībās;
  - viesnīcās, moteļos, pansijās un citās līdzīgās iestādēs klientu vajadzībām.

Šis vīna skapis nav paredzēts lietošanai ārpus telpām.

- ▶ Izmantojiet vīna skapi tikai mājāsaimniecības vajadzībām vīna glabāšanai.

Vīna skapis nav paredzēts pārtikas saldēšanai.

Lietošana citām vajadzībām nav pieļaujama.

► Vīna skapis nav piemērots medikamentu, asins plazmas, laboratorisko preparātu vai līdzīgu Medicīnas ierīču direktīvā noteikto vielu vai produktu dzesēšanai un uzglabāšanai. Neatbilstoša vīna skapja izmantošana var kaitēt uzglabājamajam produktam vai izraisīt tā pilnīgu sabojāšanos. Vīna skapis nav piemērots arī lietošanai sprādzienbīstamās vietās.

Miele neatbild par kaitējumu, kas radies, iekārtu neatbilstoši lietojot vai nepareizi darbinot.

► Personas (tostarp bērni), kuras savu fizisko, garīgo vai uztveres spēju vai pieredzes trūkuma, vai nezināšanas dēļ nespēj droši lietot vīna skapi, nedrīkst darboties ar to bez uzraudzības.

Šādas personas drīkst darboties ar vīna skapi bez uzraudzības tikai tad, ja tām ir izskaidrota droša tā izmantošana un tās izprot iespējamos riskus.

### **Bērni un sadzīves tehnika**

► Bērniem, kuri ir jaunāki par 8 gadiem, ir jāatrodas drošā attālumā no vīna skapja vai jābūt pastāvīgā uzraudzībā.

► Bērni no 8 gadu vecuma drīkst lietot vīna skapi bez pieaugušo uzraudzības, ja vīna skapja darbība viņiem ir izskaidrota tā, lai lietošana būtu pilnīgi droša. Bērniem ir jāzina un jāsaprot, kādu bīstamību var radīt nepareiza lietošana.

► Bērni nedrīkst bez uzraudzības tīrīt vīna skapi vai veikt tā apkopi.

► Uzraugiet bērnus, kuri uzturas vīna skapja tuvumā. Nekad neļaujiet bērniem spēlēties ar vīna skapi.

► Nosmakšanas risks! Spēlējoties ar iepakojuma materiālu (piemēram, plēvi), bērni var tajā ietīties vai pārvilkt iesaiņojamo materiālu sev pār galvu un nosmakt. Glabājiet iepakojuma materiālu bērniem nepieejamā vietā.

# Drošības norādījumi un brīdinājumi

---

## Tehniskā drošība

► Aukstumaģenta cirkulācijas kontūra hermētiskums ir pārbaudīts. Vīna skapis atbilst attiecīgajiem drošības nosacījumiem, kā arī atbilstošajām ES direktīvām.



► Brīdinājums: ugunsgrēka risks / degoši materiāli. Šis simbols atrodas uz kompresora un norāda uz degošiem materiāliem. Nenoņemiet šo uzlīmi.

Izmantotais aukstumnesējs (norādes uz identifikācijas datu plāksnītes) ir draudzīgs videi, taču degošs.

Šī videi draudzīgā aukstumnesēja izmantošana daļēji izraisa iekārtas darbības trokšņa palielināšanos. Visā dzesēšanas kontūrā līdz ar kompresora darbības trokšņiem var būt dzirdamas šalcošas skaņas. Šos efektus diemžēl nevar novērst, taču tie nekādi neietekmē vīna skapja darbības jaudu.

Transportējot un iebūvējot / uzstādot vīna skapi, pievērsiet uzmanību, lai netiktu bojāta neviena dzesēšanas kontūra daļa. Aukstumnesēja noplūde var izraisīt acu bojājumus, un iztvaikojošais aukstumnesējs var uzliesmot.

Bojājumu gadījumā:

- izvairieties no atklātas uguns un liesmu avotiem;
- atvienojiet vīna skapi no elektrotīkla;
- dažas minūtes vēdiniet telpu, kurā atrodas vīna skapis;
- paziņojiet klientu apkalpošanas dienestam.

► Jo vairāk dzesinātāja ir vīna skapī, jo lielākai jābūt telpai, kurā vīna skapis tiks novietots. Iespējamās noplūdes gadījumā pārāk mazā telpā var izveidoties uzliesmojošs gāzes un gaisa maisījums. Uz 8 g dzesinātāja jābūt vismaz 1 m<sup>3</sup> telpas. Dzesinātāja daudzums ir norādīts uz tehnisko datu plāksnītes vīna skapja iekšpusē.

► Uz vīna skapja tehnisko datu plāksnītes norādītajiem pieslēguma datiem (drošinātājiem, frekvencei, spriegumam) ir jāsakrīt ar elektrotīkla datiem, lai neradītu vīna skapja bojājumus.

Salīdziniet datus pirms iekārtas pieslēgšanas. Ja rodas šaubas, konsultējieties ar kvalificētu elektrotehnikas speciālistu.

## Drošības norādījumi un brīdinājumi

- ▶ Vīna skapja elektrodrošība tiek garantēta tikai tad, ja vīna skapis ir pievienots zemējuma sistēmai, kas ir uzstādīta atbilstoši spēkā esošajiem normatīviem. Šī drošības pamatprasība ir obligāti jāievēro. Ja rodas šaubas, lūdziet elektroinstalāciju pārbaudīt kvalificētam elektriķim.
- ▶ Ir iespējama pagaidu vai ilglaicīga darbība no autonomas vai nesinhronizētas energoapgādes iekārtas (piemēram, autonomajiem tīkliem, dublējošajām sistēmām). Šādas darbības priekšnoteikums ir energoapgādes iekārtas atbilstība EN 50160 vai līdzīga standarta prasībām.  
Ēkas instalācijā un šajā Miele iekārtā paredzēto aizsardzības pasākumu funkcijas un darbības veids ir jānodrošina arī autonomā vai nesinhronā režīmā vai arī tie ir jāaizstāj ar līdzvērtīgiem pasākumiem attiecībā uz instalāciju. Tas ir aprakstīts, piemēram, jaunākajā VDE-AR\_E 2510-2 laidienā.
- ▶ Lai ārkārtas gadījumā vīna skapi varētu ātri atvienot no strāvas padeves, kontaktdakša nedrīkst atrasties aiz iekārtas un tai ir jābūt viegli pieejamai.
- ▶ Ja ir bojāts barošanas kabelis, nekavējoties atvienojiet vīna skapi no tīkla. Sazinieties ar klientu apkalpošanas dienestu.
- ▶ Bojātu barošanas kabeli drīkst nomainīt tikai pret īpašu tāda paša veida barošanas kabeli (var iegādāties Miele interneta veikalā vai Miele klientu apkalpošanas dienestā). Drošības apsvērumu dēļ nomaiņu drīkst veikt tikai kvalificēti speciālisti vai Miele klientu apkalpošanas dienests.
- ▶ Sadalītāji vai pagarinātāji nesniedz nepieciešamo drošību (ugunsgrēka risks). Neizmantojiet tos vīna skapja pievienošanai pie elektrotīkla.
- ▶ Ja mitrums iekļūst iekārtas elektriskajās daļās vai barošanas kabelī, var rasties īsslēgums. Tāpēc nedarbiniet vīna skapi mitrās vietās vai vietās, kur to var apšļakstīt (piemēram, garāžā, veļas mazgātavā).
- ▶ Šo vīna skapi nedrīkst lietot nestacionārās uzstādīšanas vietās (piemēram, uz kuģiem).
- ▶ Vīna skapja bojājumi var apdraudēt jūsu drošību. Pārbaudiet, vai iekārtai nav redzamu bojājumu. Nekad nelietojiet bojātu vīna skapi.
- ▶ Šo vīna skapi nav paredzēts izmantot kā iebūvējamu iekārtu.
- ▶ Uzstādīšanas un apkopes, kā arī remontdarbu laikā vīna skapis ir jāatvieno no elektrotīkla. Vīna skapis no elektrotīkla ir atvienots tikai tad, ja:

## Drošības norādījumi un brīdinājumi

---

- elektroinstalācijas drošinātāji ir izslēgti vai
  - elektroinstalācijas skrūvējamie drošinātāji ir pilnībā izskrūvēti, vai
  - barošanas kabelis ir atvienots no elektrotīkla. Ja barošanas kabelis ir aprīkots ar kontaktdakšu, atvienojiet to no elektrotīkla, velkot kontaktdakšu, nevis kabeli.
- Nepareizi veikti uzstādīšanas un apkopes darbi vai remonts var izraisīt ļoti bīstamas situācijas un radīt iekārtas lietotājam draudus, par ko ražotājs neuzņemas nekādu atbildību.
- Uzstādīšanas un apkopes darbus vai remontu drīkst veikt tikai kvalificēti speciālisti vai Miele klientu apkalpošanas dienests.
- Ja vīna skapja remontu neveic kvalificēti speciālisti vai Miele klientu apkalpošanas dienests, tā garantija tiek anulēta.
- Bojātās detaļas ir ieteicams nomainīt pret oriģinālajām rezerves daļām. Pareizi iebūvējot oriģinālās rezerves daļas, Miele garantē pilnīgu atbilstību drošības prasībām, un garantijas saistības paliek spēkā.
- Šis vīna skapis īpašu prasību dēļ (piemēram, attiecībā uz temperatūru, mitrumu, ķīmisko izturību, noturību pret berzi un vibrāciju) ir aprīkots ar īpašo apgaismojumu. Šo apgaismojumu drīkst lietot tikai iepriekš paredzētajam nolūkam. Šis apgaismojums nav piemērots telpu apgaismošanai. Nomaiņu drīkst veikt tikai kvalificēti speciālisti vai Miele klientu apkalpošanas dienests. Šajā vīna skapī ir vairāki gaismas avoti, kuriem ir vismaz energoefektivitātes klase G.

### Atbilstoša uzstādīšana

- Durvju atdures maiņu (ja tā ir nepieciešama) veiciet atbilstoši montāžas instrukcijai.
- Transportējot, veicot durvju vēršanās virziena maiņu un uzstādot vīna skapi, vienmēr valkājiet aizsargcimdus.
- Vīna skapis ir ļoti smags un var sasvērties uz priekšu, ja iekārtas durvis ir atvērtas.
- Vīna skapja transportēšana vai pārvietošana ir jāveic vismaz 2 personām.
  - Vīna skapja durvju vēršanās virziena maiņa ir jāveic vismaz 2 personām.
  - Vīna skapja uzstādīšana ir jāveic vismaz 2 personām.
  - Uzstādīšanas laikā nekad neatstājiet vīna skapi bez uzraudzības.

## Pareiza izmantošana

► Vīna skapis ir paredzēts lietošanai noteiktā klimata klasē (apkārtējās temperatūras diapazonā), kuras robežvērtības ir jāievēro. Klimata klase ir norādīta uz identifikācijas datu plāksnītes vīna skapja iekšpusē. Zemāka apkārtējā temperatūra izraisa ilgāku kompresora dīkstāves laiku, tāpēc vīna skapis atsevišķos gadījumos nevar uzturēt nepieciešamo temperatūru.

► Gaisa pievades un izvades atveres nedrīkst pārsegt vai aizsegt. Tādā gadījumā nav iespējams nodrošināt pareizu gaisa plūsmu. Palielinās elektroenerģijas patēriņš, kas var izraisīt komponentu bojājumus.

► Taukus vai eļļu saturoši pārtikas produkti var izraisīt bojājumus. Uzglabājot vīna skapī taukus vai eļļu saturošus pārtikas produktus, nodrošiniet, lai noplūdes gadījumā tauki vai eļļa nenonāk saskarē ar vīna skapja plastmasas daļām. Šādi var radīt sprieguma plaisas plastmasas daļās un izraisīt šo daļu lūšanu vai plīšanu.

► Uzliesmojoši gāzu maisījumi var izraisīt ugunsgrēku un sprādzienu. Neglabājiet vīna skapī sprādzienbīstamas vielas un produktus, kas satur degošas, strauji izplūstošas gāzes (piemēram, aerosolus). Iekārtas elektriskās daļas var izraisīt uzliesmojošu gāzu maisījumu aizdegšanos. Attiecīgos aerosolu balonus var atpazīt pēc uzdrukātās sastāva informācijas vai liesmas simbola. Gāzu noplūdes gadījumā elektriskās daļas var izraisīt to aizdegšanos.

► Sprādziena risks. Nelietojiet vīna skapī elektriskās ierīces. Tās var radīt dzirksteļošanu.

# Drošības norādījumi un brīdinājumi

---

## Piederumi un rezerves daļas

▶ Ieteicams izmantot oriģinālos Miele piederumus. Ja iekārtā tiek uzstādītas vai iebūvētas neatbilstošas daļas, garantija un/vai ražotāja atbildība par izstrādājumu tiek anulēta.

▶ Miele oriģinālās rezerves daļas tiek nodrošinātas vismaz 10 gadus un līdz pat 15 gadiem pēc konkrētā vīna skapja sērijveida ražošanas pārtraukšanas.

## Tīrīšana un kopšana

▶ Neapstrādājiet durvju blīvējumu ar eļļām vai ziedēm. Pretējā gadījumā durvju blīvējums ar laiku kļūs porains.

▶ Tvaika tīrītāja radītais mitrums var sasniegt zemsprieguma daļas un izraisīt īsslēgumu.

Nekad neizmantojiet tvaika tīrītāju vīna skapja tīrīšanai.

▶ Brīdinājums. Nelietojiet atkausēšanas procesa paātrināšanai mehāniskus vai cita veida palīgīdzekļus, ja tos nav ieteicis ražotājs.

▶ Smaili vai asi priekšmeti bojā aukstuma ģeneratoru, un vīna skapis kļūst nelietojams. Tāpēc smailus un asus priekšmetus nedrīkst izmantot, lai:

- notīrītu apsarmojuma slāni;
- noņemt dažādas atliekas, piemēram, etiķetes.

## Pārvadāšana

▶ Lai izvairītos no bojājumiem, vīna skapi vienmēr pārvietojiet vertikālā pozīcijā un transportēšanai paredzētajā iepakojumā.

▶ Savainojumu un bojājumu risks. Pārvietojiet vīna skapi ar otras personas palīdzību, jo tas ir smags.

## Nolietotās iekārtas likvidēšana

▶ Bērni rotaļājoties var ieslēgties vīna skapī un nosmakt.

- Nomontējiet iekārtas durvis.
- Atstājiet koka / metāla režģus vīna skapī, lai bērniem būtu grūtāk tajā ierāpties.
- Vīna skapjiem ar durvju slēdzeni: nepieļaujiet iespēju bērniem spēlējoties ieslēgties iekārtā un nokļūt dzīvībai bīstamā situācijā.

▶ Elektriskā trieciena risks!

## Drošības norādījumi un brīdinājumi

---

- Nogrieziet kontaktdakšu no barošanas kabeļa.
- Nogrieziet barošanas kabeli no nolietotās iekārtas.

Utilizējiet kontaktdakšu un barošanas kabeli atsevišķi no nolietotās iekārtas.

► Izplūstošas eļļas vai aukstumaģenta radīts ugunsgrēka risks! Iekārtā esošais aukstumaģents un eļļa ir degošas vielas. Izplūstošais aukstumaģents vai eļļa pietiekami augstā koncentrācijā saskarē ar ārēju siltuma avotu var uzliesmot.

Pārliecinieties, ka likvidēšanas laikā netiek sabojāts dzesēšanas kontūrs. Tādā veidā novērsiet nekontrolētu aukstumaģenta (informācija uz identifikācijas datu plāksnītes) un eļļas noplūdi.

► Dzesinātāja noplūde var izraisīt acu traumas! Nesabojāriet nevienu saldēšanas sistēmas daļu, piemēram:

- pārdurot iztvaikotāja dzesētājvielas kanālus;
- samezģlojot cauruļvadus;
- noskrāpējot virsmas pārklājumu.

## Drošības norādījumi un brīdinājumi

---

### Simbols uz kompresora (atkarībā no modeļa)

Šis norādījums attiecas tikai uz otrreizējo pārstrādi. Parastas lietošanas laikā riski nepastāv.



► Kompresorā esošā eļļa, ja to norij vai tā iekļūst elpceļos, ir bīstama dzīvībai.

## Iepakojuma utilizācija

Iepakojums kalpo pārvietošanai un patsargā iekārtu no bojājumiem pārvadāšanas laikā. Iepakojuma materiāli ir izraudzīti, ņemot vērā vides aizsardzības un materiālu utilizācijas prasības, tāpēc tos kopumā var atkārtoti pārstrādāt.

Iepakojuma atkārtota iekļaušana materiālu apritē ļauj taupīt izejvielas. Atkarībā no materiāla izmantojiet īpašas izejvielu krātuves un nodošanas iespējas. Transportēšanas iepakojumu pieņem Miele specializētais tirgotājs.

## Nolietotās iekārtas utilizācija

Elektriskās un elektroniskās ierīces bieži satur vērtīgus materiālus. Tās satur arī noteiktas vielas, maisījumus un detaļas, kas bija nepieciešamas to darbībai un drošībai. Ja šie materiāli nokļūst sadzīves atkritumos vai ar tiem rīkojas neatbilstoši, tie var kaitēt cilvēku veselībai un videi. Tāpēc nekādā gadījumā nepieļaujiet nolietotās iekārtas nokļūšanu sadzīves atkritumos.



Pievērsiet uzmanību tam, lai jūsu aukstumiekārta līdz atbilstoši, apkārtējai videi drošai utilizācijai netiktu sabojāta. Tādējādi tiks nodrošināts, ka dzesēšanas sistēmā esošais aukstumaģents un kompresorā esošā eļļa nemonāks apkārtējā vidē.

Nododiet iekārtu utilizācijai vietējās pašvaldības, specializētā tirgotāja vai Miele ierīkotajā oficiālajā elektrisko un elektronisko ierīču bezmaksas savākšanas un pieņemšanas punktā. Saskaņā ar likumu jūs atbildat par iespējamo personas datu dzēšanu no utilizācijai paredzētās likvidējamās iekārtas. Atbilstoši likumdošanas aktiem jūsu pienākums ir izņemt nolietotās baterijas un akumulatorus, kas nav nedalāmi savienoti ar iekārtu, kā arī lampas, kuras ir iespējams izņemt, nebojājot tās. Nododiet šīs detaļas atbilstošā savākšanas vietā, kur tās var nodot bez atlīdzības. Lūdzu, nodrošiniet, lai likvidējamā iekārta līdz aiztransportēšanas brīdim tiktu uzglabāta bērniem nepieejamā vietā.

# Ilgtspējība un vides aizsardzība

---

## Tā taupāt enerģiju ...

- Uzstādīšanas vieta** Augstā apkārtējās vides temperatūrā vīna skapis biežāk dzesējas un tāpēc patērē vairāk enerģijas. Tāpēc:
- uzstādiet vīna skapi labi vēdināmā telpā;
  - neuzstādiet vīna skapi blakus siltuma avotam (apsildes iekārtai, plītij);
  - aizsargājiet vīna skapi no tiešas saules staru iedarbības;
  - nodrošiniet, lai ideālā apkārtējā temperatūra būtu 20 °C;
  - gaisa pievades un izvades atverēm ir jābūt atvērtām, un regulāri iztīriet putekļus no gaisa pievades un izvades atverēm.
- Temperatūras iestatījumi** Jo zemāka ir iestatītā temperatūra, jo augstāks ir elektroenerģijas patēriņš. Ir ieteicami turpmāk minētie iestatījumi.
- +12 līdz +14 °C.
- Lietošana** Iekārtā iekļuvis siltums un apgrūtināta gaisa cirkulācija paaugstina enerģijas patēriņu. Tāpēc:
- atveriet iekārtas durvis tikai tik īsu laiku, cik ir nepieciešams. Atbilstoša vīna pudeļu šķirošana ļauj orientēties.
  - Pēc atvēršanas pilnībā aizveriet iekārtas durvis.
  - Izvietojiet koka režģus tādā pašā izkārtojumā kā iekārtas piegādes brīdī.
  - Nepārpildiet koka režģus, lai iekārtā varētu cirkulēt gaiss.
  - Neaizsprostojiet vīna skapja ventilācijas atveres.
  - Iekārtas aizmugurējai daļai jābūt 25 mm attālumā no sienas.

## Iekārtas apraksts

### Iekārtas apraksts

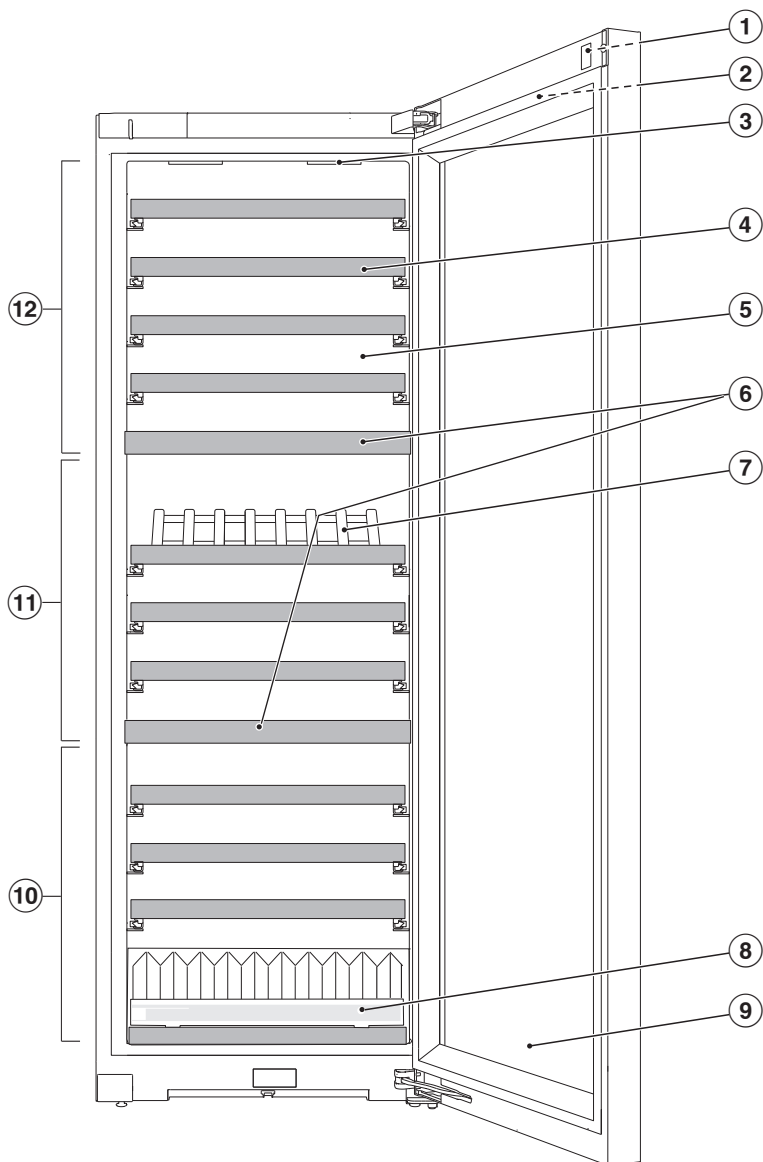

# Iepazīšanās

---

- ① Durvju slēdzene
- ② Displejs ārpusē uz iekārtas durvīm
- ③ Iekšējais apgaismojums un eksponēšanas apgaismojums ٧٠٠٠ (visās vīna dzesēšanas zonās)
- ④ Koka režģi ar marķēšanas līstēm (FlexiFrames ar līsti piezīmēm)
- ⑤ Sausa aizmugures siena kondensāta novēršanai
- ⑥ Izolācijas plāksne vīna dzesēšanas zonu termiskai nošķiršanai / aromātu filtrs (Active AirClean filtrs) aiz NoteBoards
- ⑦ PresenterFrame
- ⑧ Kraušanas palīgierīce optimālai pudeļu glabāšanai
- ⑨ Stikla durvis: UV izturīgais drošības stikls pasargā vīnu no kaitīgā UV starojuma.
- ⑩ Apakšējā vīna dzesēšanas zona ar gaisa mitruma regulēšanu (ActiveHumidity) ilgstošai uzglabāšanai
- ⑪ Vidējā vīna dzesēšanas zona
- ⑫ Augšējā vīna dzesēšanas zona

## Displejs

Displeju var saskrāpēt ar smailiem vai asiem priekšmetiem, piemēram, ar zīmuli. Pieskarieties displejam tikai ar pirkstiem. Ja pirksti ir auksti, displejs var nereaģēt.





- ① Demonstrācijas režīma rādījums (redzams tikai tad, ja ir ieslēgta demonstrācijas režīma funkcija)
- ② Temperatūras rādījums augšējai vīna dzesēšanas zonai un temperatūras iestatīšanas sensortaustiņš
- ③ Ekspozēšanas apgaismojuma skārienaustiņš ☀ iekšējā apgaismojuma ieslēgšanai un izslēgšanai, ja iekārtas durvis ir aizvērtas
- ④ Temperatūras rādījums vidējai vīna dzesēšanas zonai un temperatūras iestatīšanas sensortaustiņš
- ⑤ Temperatūras rādījums apakšējai vīna dzesēšanas zonai un temperatūras un gaisa mitruma iestatīšanas sensortaustiņš (ActiveHumidity)
- ⑥ Iestatījumu režīma skārienaustiņš ⚙ dažādu funkciju izvēlei iestatījumu režīmā
- ⑦ Savienojuma statusa rādījums (redzams tikai tad, ja ir iestatīts tīkls)

# Iepazīšanās

## Iestatījumu režīms

### Ekspozēšanas apgaismojums

Ja vēlaties vīna pudeles ekspozēt arī tad, kad iekārtas durvis ir aizvērtas, varat iestatīt iekšējo apgaismojumu tā, lai tas būtu ieslēgts arī tad, kad durvis ir aizvērtas.

Ekspozēšanas apgaismojumu var ieslēgt un izslēgt ar sensortaustiņu  displejā. Ar ieslēgtu ekspozēšanas apgaismojumu skārienaustiņš  spīd oranžā krāsā.

Ekspozēšanas apgaismojumu vai iestatīt vai izslēgt katrai atsevišķai vīna dzesēšanas zonai (skatīt nodaļu "Iestatījumu pielāgošana").

### Bloķēšanas funkcija /

Ieslēgta bloķēšanas funkcija aizsargā pret nejaušu vīna skapja izslēgšanu un nejaušu iestatījumu maiņu, ko varētu veikt nepiederīgas personas, piemēram, bērni.

Ja vēlaties, piemēram, tikai īslaicīgi mainīt temperatūras iestatījumu, bloķēšanas funkciju var īslaicīgi atslēgt (skatiet nodaļu "Iestatījumu pielāgošana").

### Vīna skapja (visu vīna dzesēšanas zonu kopā) izslēgšana

Skatiet nodaļas "Eksploataācijas uzsākšana" sadaļu "Vīna skapja izslēgšana".

### Sabata režīms

Lai atbalstītu reliģiskās tradīcijas, vīna skapim ir sabata režīms (skatiet nodaļu "Iestatījumu pielāgošana").

Ja ir ieslēgts sabata režīms, īslaicīgi tiek atspējots:

- iekšējais apgaismojums, ja iekārtas durvis ir atvērtas;
- ekspozēšanas apgaismojums, ja iekārtas durvis ir aizvērtas;
- displejs;
- visi skaņas un gaismas signāli;
- aktīvs WLAN bezvadu tīkla savienojums.
- atgādinājumi (piemēram, Active Air-Clean filtra rādījums): iestatītais laika intervāls tiek apturēts.

Visas pārējās iepriekš ieslēgtās funkcijas paliek iespējotas.

Kamēr ir ieslēgts sabata režīms, vīna skapim nevar veikt nekādus iestatījumus.

### Informācija par sabata režīmu

Šeit varat izsaukt sabata režīma versiju.

### Laiks līdz durvju brīdinājuma signāla iespējošanai

Šeit var iestatīt laiku līdz durvju brīdinājuma signāla iespējošanai pēc iekārtas durvju atvēršanas.

### Savienošana tīklā

Šeit var pirmo reizi veikt savienošanu tīklā, aktivizēt vai deaktivizēt WLAN (bezvadu lokālo tīklu) vai atiestatīt tīkla konfigurāciju (skatīt nodaļu "Iestatījumu pielāgošana").

### Taustiņu tonis /

Šeit var ieslēgt vai izslēgt taustiņu toni (skatiet nodaļu "Iestatījumu pielāgošana").

## Brīdinājuma un skaņas signāli /

Šeit var mainīt skaņas brīdinājumu vai signālu skaļumu (piemēram, durvju brīdinājumam vai kļūdas paziņojumam). Skaņas brīdinājumus vai signālus var arī pavisam izslēgt, ja tie traucē (skatiet nodaļu "Iestatījumu pielāgošana").

## Displeja spilgtums

Šeit var pielāgot displeja spilgtumu apkārtējās vides apgaismojuma apstākļiem (skatiet nodaļu "Iestatījumu pielāgošana").

## Temperatūras vienība °C / °F

Šeit var iestatīt vēlamo temperatūras vienību (Celsija vai Fārenheita grādus) (skatiet nodaļu "Iestatījumu pielāgošana").

## Demonstrācijas režīms

Šeit var izslēgt demonstrācijas režīmu, ja rūpnīcā ir iestatīts demonstrācijas režīms (displejā tiek parādīts ) (skatiet nodaļu "Iestatījumu pielāgošana").

Demonstrācijas režīms ļauj pilnvarotajam izplatītājam demonstrēt vīna skapi, neieslēdzot dzesēšanu. Personīgai lietošanai šis iestatījums nav nepieciešams.

## Rūpnīcas iestatījumi

Šeit var atiestatīt vīna skapja iestatījumus uz sākotnējiem iestatījumiem (skatiet nodaļu "Iestatījumu pielāgošana").

**Norāde:** Atiestatiet vīna skapja iestatījumus uz sākotnējiem iestatījumiem, ja utilizējat vai pārdodat savu vīna skapi vai sākat ekspluatēt lietotu vīna skapi. Tādējādi atiestatīsiet tīkla konfigurāciju, lai no vīna skapja varētu tikt izdzēsti jūsu personīgie dati. Turklāt iepriekšējais īpašnieks vairs nevarēs lietot vīna skapi.

## Informācija par vīna skapi **i**

Šeit var redzēt vīna skapja modeļa apzīmējumu un sērijas numuru.

Šie iekārtas parametri ir nepieciešami:

- vīna skapja pievienošanai jūsu WLAN bezvadu tīklam (skatiet nodaļas "Iestatījumu pielāgošana" sadaļu "Miele@home pirmreizēja ierīkošana");
- piesakot bojājumu Miele Klientu apkalpošanas dienestam (skatiet nodaļu "Klientu apkalpošanas dienests");
- pieprasot informāciju no EPREL datubāzes (skatiet nodaļu "Klientu apkalpošanas dienests").

## Active AirClean filtra rādījums

Gaisa filtrēšana ar "Active AirClean" filtriem nodrošina gaisu, kas nesatur putekļus un aromātus.

"Active AirClean" filtra rādījums  displejā apmēram ik pēc 12 mēnešiem atgādina, ka ir jānomaina "Active AirClean" filtrs (skatīt nodaļas "Tīrīšana un kopšana" sadaļu "Active AirClean" (aromātu) filtra nomaiņa").

Šeit var aktivizēt "Active AirClean" filtra rādījumu  (skatīt nodaļu "Iestatījumu pielāgošana").

# Iepazīšanās

## Savienošana tīklā

Jūsu vīna skapis ir aprīkots ar integrētu WLAN moduli. WLAN modulis nodrošina savienojumu ar jūsu mājas tīklu un ļauj izmantot Miele lietotni mobilajā galā ierīcē.

Ja jūsu vīna skapis jau vienreiz ir pieslēgts, izmantojot WLAN, savienojums automātiski tiek atjaunots katrā ieslēgšanas brīdī.

Pārliecinieties, ka jūsu vīna skapja uzstādīšanas vietā ir pieejams WLAN tīkla signāls ar pietiekamu signāla stiprumu.

Integrējot vīna skapi jūsu WLAN tīklā, paaugstinās elektroenerģijas patēriņš, pat ja vīna skapis ir izslēgts.

## Smart Extras, izmantojot Miele lietotni\*

Pievienošana tīklam, izmantojot Miele lietotni, nodrošina piekļuvi daudzām Smart Extras papildiespējām, tostarp:

- Statusa informācijas pieprasījums
- Noderīgu papildfunkciju izmantošana
- Atjauniniet jūsu vīna skapja programmatūru, izmantojot programmatūras atjauninājumus, lai nodrošinātu atbilstību Miele jaunākajam tehnoloģiskās attīstības statusam



Papildu informāciju par Smart Extras varat atrast Miele tīmekļa vietnē, Apple App Store® vai Google Play Store™.

\* Miele & Cie. KG papildu digitālais piedāvājums. Atkarībā no modeļa un valsts funkciju apjoms var mainīties. Miele lietotnē jums ir jāpiekrīt Miele digitālo produktu un pakalpojumu vispārīgajiem darījumu noteikumiem un privātuma politikai. Miele patur tiesības jebkurā laikā mainīt vai pārtraukt digitālos piedāvājumus.

## Drošība

### Temperatūras brīdinājums

Vīna skapis ir aprīkots ar temperatūras brīdinājuma sistēmu, lai nenotiktu nepamanīta temperatūras paaugstināšanās vai pazemināšanās un līdz ar to vīna bojāšanās.

Ja temperatūra sasniedz pārāk siltu vai pārāk aukstu temperatūras diapazonu, tas temperatūras rādījumā   tiek izgaismots sarkanā krāsā. Papildus skan brīdinājuma signāls, līdz tiek likvidēts trauksmes cēlonis vai brīdinājuma signāls tiek priekšlaikus izslēgts. Tas, kāds temperatūras diapazons tiek atpazīts kā pārāk silts vai pārāk auksts, ir atkarīgs no iestatītās temperatūras.

Attiecīgos apstākļos skaņas un gaismas signāls tiek raidīts turpmāk minētajās situācijās:



- ievietojot un izņemot vīna pudeles, iekārtā ieplūst pārāk daudz silta telpas gaisa;
- no jauna ievietojot lielāku daudzumu vīna pudeļu;
- noticis strāvas padeves pārtraukums;
- vīna skapis ir bojāts.

## Temperatūras brīdinājuma priekšlaicīga izslēgšana

Pirms temperatūras brīdinājuma izslēgšanas ir jānoskaidro un jānovērš brīdinājuma signāla cēlonis.

Ja brīdinājuma signāls traucē, varat to priekšlaicīgi izslēgt.



- Nospiediet  .

  nodziest un brīdinājuma signāls apklust.



Attiecīgās vīna dzesēšanas zonas temperatūras rādījumā aptuveni 1 minūti mirgo līdz šim vīna dzesēšanas zonā konstatētās augstākās temperatūras rādījums. Pēc tam temperatūras rādījums tiek pārslēgts uz faktisko vīna dzesēšanas zonas temperatūru.



## Durvju brīdinājums

Vīna skapis ir aprīkots ar durvju brīdinājumu, lai nepieļautu elektroenerģijas zudumus, ja iekārtas durvis ir atstātas atvērtas, un lai pasargātu ievietotās vīna pudeles no temperatūras svārstībām.



Ja iekārtas durvis ilgāku laiku ir atvērtas, displejā tiek parādīts   dzeltenā spīdošā krāsā. Turklāt atskan brīdinājuma signāls un pulsējoši mirgo iekšējais apgaismojums.



Laiku līdz durvju brīdinājuma iespējošanai var mainīt (skatiet nodaļas “Iestatījumu pielāgošana” sadaļu “Laika līdz durvju brīdinājuma signāla  iespējošanai maiņa”).

Durvju brīdinājuma skaņas signālu var arī izslēgt (skatiet nodaļas “Iestatījumu pielāgošana” sadaļu “Skaņas brīdinājumu vai signālu  /  skaļuma maiņa”).

Tiklīdz iekārtas durvis ir aizvērtas, brīdinājuma signāls apklust un rādījums   displejā nodziest.

## Durvju brīdinājuma signāla priekšlaicīga izslēgšana

- Nospiediet simbolu  .

Brīdinājuma signāls apklust, simbols   nodziest un iekšējais apgaismojums izgaismojas vienmērīgi.

Ja iekārtas durvis netiek aizvērtas, apmēram pēc minūtes durvju brīdinājums tiek atkārtots.

## Durvju slēdzenes izmantošana

Ar mehānisko durvju slēdzeni varat aizsargāt savus vīna krājumus no neatļautas piekļuves.

## Vīna skapja aizslēgšana un atslēgšana

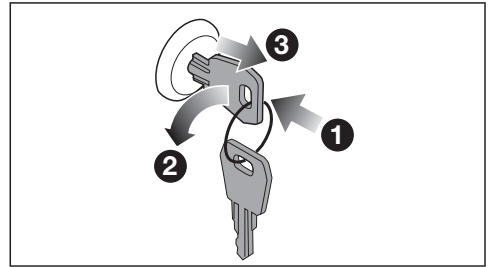

- Ielieciet atslēgu durvju slēdzenē **1**.
- Lai aizslēgtu: iespiediet durvju slēdzeni uz iekšu un pagrieziet atslēgu par 90° pretēji pulksteņrādītāju kustības virzienam **2**.
- Izvelciet atslēgu **3** un uzglabājiet to drošā vietā.
- Lai atslēgtu: ievietojiet atslēgu durvju slēdzenē, iespiediet slēdzeni uz iekšu un pagrieziet atslēgu par 90° pulksteņrādītāju kustības virzienā.

# Iepazīšanās

## Iekšējais izkārtojums

### Koka režģu izņemšana un ievietošana atpakaļ

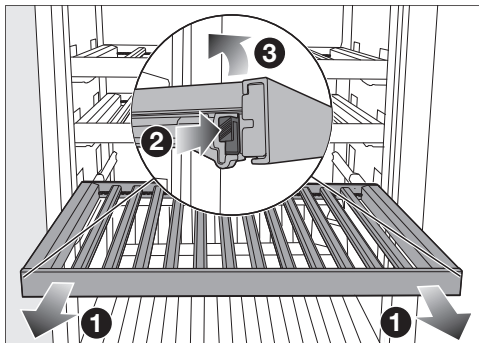

- Izvelciet koka režģi virzienā uz priekšu līdz atdurei ①.
- Vienlaicīgi nospiediet abās koka režģa malās esošos fiksatorus ② un izceliet koka režģi virzienā uz augšu ③.
- Lai koka režģi atkal ievietotu, novietojiet to vispirms aizmugurē uz vadtonēm, līdz tas tiek fiksēts.
- Piespiediet koka režģi priekšpusē uz leju uz vadtonēm, lai fiksētu fiksatorus.

⚠ Krītošas vīna pudeles var radīt savainojumus.

Noteiktos apstākļos vīna pudeles var iesprūst virs tām esošajos koka režģos un, izvelkot koka režģus, izkrist no vīna skapja / aukstumiekārtas.

Koka režģus vienmēr velciet ārā lēnām un piesardzīgi.

⚠ Saplīsis stikls var izraisīt bojājumus un savainojumus.

Izvirzīti koka režģi un vīna pudeles var bojāt stikla durvis, ja stikla durvis tiek aizvērtas šādā stāvoklī.

Lūdzu, pārlicinieties, ka koka režģi un vīna pudeles nav izvirzītas.

### Koka režģu (FlexiFrame) pielāgošana pudeļu izmēram

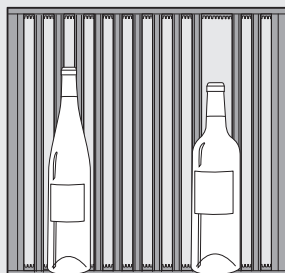

- Atsevišķās koka līstes uz koka režģa var pēc vēlēšanās noņemt vai pārvietot.

Tādā veidā koka režģi var dažādi pielāgot vīna pudeļu lielumam.

## Maksimālā ietilpība

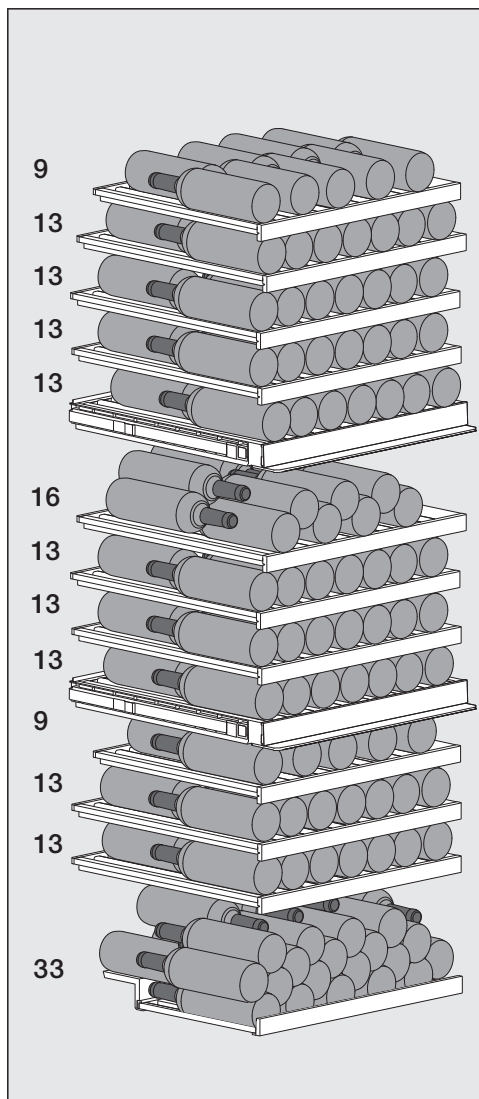

Kopumā vīna skapī var ievietot ne vairāk kā 184 pudeles (0,75 l; pudeles forma: Bordo pudele):

- 61 pudeli augšējā vīna dzesēšanas zonā;
- 55 pudeles vidējā vīna dzesēšanas zonā;
- 68 pudeles apakšējā vīna dzesēšanas zonā (no tām 33 pudeles saliktas grēdā uz kraušanas palīgierīces uz apakšējā koka režģa).

## Maksimālā koka režģu ietilpība

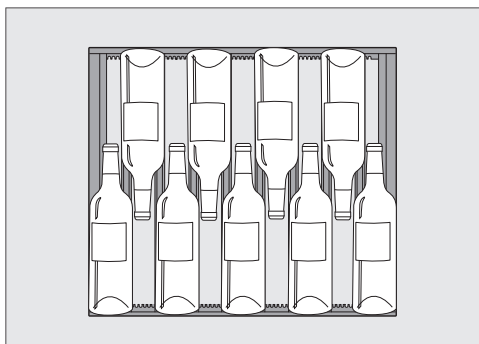

9 pudeļu izvietojums augšējos koka režģos augšējā un apakšējā vīna dzesēšanas zonā

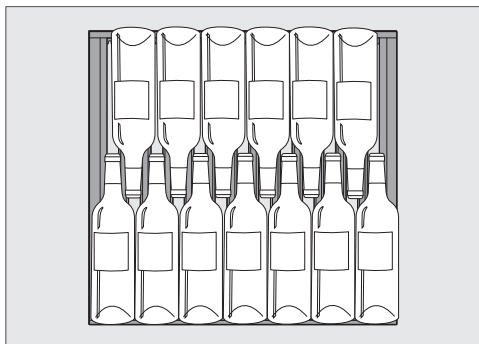

13 pudeļu izvietojums pārējos koka režģos

# Iepazīšanās

⚠ Pārslodze var radīt bojājumus. Pārsniedzot maksimālo ieteicamo ielādi, var rasties koka režģu bojājumi. Uz katra atsevišķā koka režģa drīkst novietot ne vairāk kā 25 kg! PresenterFrame drīkst noslogot ar 40 kg. Nekraujiet vīna pudeles uz koka režģiem grēdās.

## Maksimālā ietilpība ar kraušanas palīģierīci

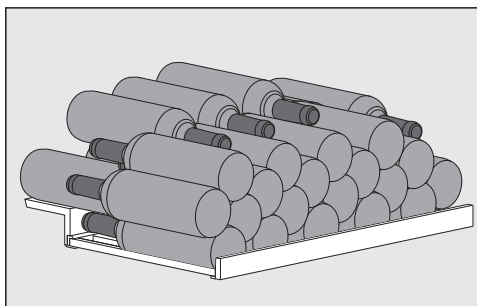

33 vīna pudeļu izvietoējums uz kraušanas palīģierīces

## Uzrakstu līstes (NoteBoard) marķēšana

Lai gūtu labu pārskatu par uzglabātā vīna veidiem, varat pierakstīt datus uz koka režģiem piestiprinātajiem NoteBoard.

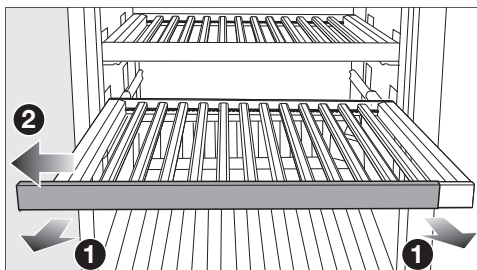

- Izvelciet koka režģi nedaudz uz priekšu ①.
- Virzienā uz vienu sānu noņemiet NoteBoard no koka režģa ②.

- Nevēlamus uzrakstus var notīrīt ar mitru drānu.

⚠ Nepiemērots tīrīšanas līdzeklis var radīt bojājumus. Uzrakstu līstu (NoteBoards) tīrīšana ar tīrīšanas līdzekli var sabojāt to pārklājumu. Tīriet NoteBoards tikai ar tīru ūdeni.

- Veiciet pierakstus NoteBoard ar komplektā iekļauto krīta zīmuli. Alternatīvi uzrakstiem iesakām izmantot šādus izstrādājumus:

- šķīdros krītiņus, piemēram, edding 4095 krīta marķieri;
- parastos tāfeles krītiņus.

⚠ Uzraksti ar nepiemērotiem izstrādājumiem var radīt bojājumus. Nekad nerakstiet uz NoteBoard ar lodīšu pildspalvu, krāsainu vai parastu zīmuli, korigējošo zīmuli, vaska krītiņu, eļļas krītiņu, flomāsteru (piemēram, permanento marķieri, teksta marķieri, folijas marķieri utt.). No NoteBoard tos var būt grūti vai pat neiespējami notīrīt. Uzrakstiem izmantojiet tikai ieteiktos izstrādājumus, jo tos ir viegli notīrīt no NoteBoard.

- No sāna uzbīdiet NoteBoard uz koka režģa.

## PresenterFrame izmantošana

Ar PresenterFrame varat prezentēt atsevišķus vīnus tā, lai arī ar aizvērtām iekārtas durvīm būtu redzama vīna pudeļu etiķete.

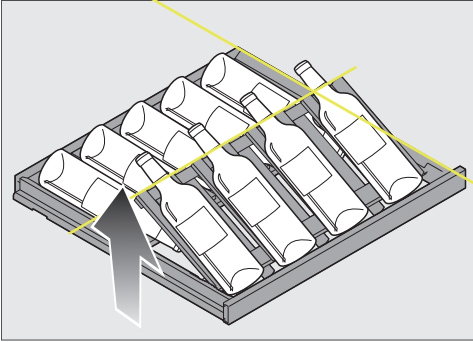

- Uzstādiet PresenterFrame priekšējo daļu.
- Novietojiet vīna pudeles uz PresenterFrame.

Uz PresenterFrame var arī ļoti labi uzglabāt jau atvērtas vīna pudeles.

- Ja nepieciešams, ieslēdziet eksponēšanas apgaismojumu  $\text{☼}$ , lai atbilstoši izceltu izvēlētās vīna pudeles.

## Pievienotie piederumi

### Atslēga iekārtas durvju aizslēgšanai

### Active AirClean filtrs

Active AirClean filtrs starp vīna dzesēšanas zonām nodrošina optimālu gaisa apmaiņu un līdz ar to augstu gaisa kvalitāti.

### Krīta zīmulis

NoteBoard marķēšanai uz koka režģiem lietojiet komplektā iekļauto krīta zīmuli. Veicot pierakstus uz NoteBoard, tiek saglabāts labs pārskats par uzglabātajiem vīniem.

## Atsevišķi pasūtāmi piederumi

Miele tiešsaistes veikalā, Miele Klientu apkalpošanas dienestā vai pie Miele specializētā tirgotāja ir iegādājami īpaši šim vīna skapim pielāgoti produkti, piemēram, iekārtu kopšanas līdzekļi un piederumi.

Miele tiešsaistes veikalā nonāksiet, izmantojot šādu kvadrātkodu:



# Ekspluatācijas uzsākšana

## Pirms pirmās lietošanas reizes



- Noņemiet visus iepakojuma materiālus un aizsargplēves.
- Notīriet skapja iekšējās virsmas un piederumus (skatiet nodaļu "Tīrīšana un kopšana").

## Vīna skapja pieslēgšana

- Pieslēdziet vīna skapi elektrotīklam, kā ir aprakstīts nodaļas "Uzstādīšana" sadaļā "Elektrotīkla pieslēgums".

Vispirms ekrānā tiek parādīts Miele, pēc tam .

## Aromātu filtra (Active AirClean filtra) iespējošana

- Iespējojiet Active AirClean filtra rādījumu  (skatiet nodaļas "Iestatījumu pielāgošana" sadaļu "Active AirClean filtra rādījuma  iespējošana").

## Koka listu novietošana uz koka režģiem

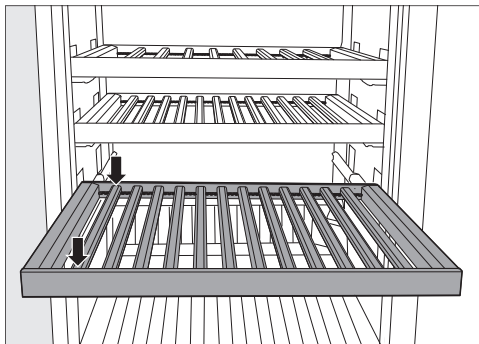

- Novietojiet koka listes uz koka režģa vienādos attālumos un nofiksējiet tās šajā stāvoklī.

Tad uz koka režģa varēs novietot maksimālo daudzumu pudeļu (0,75 l; pudeles forma: Bordo pudele).

## Kraušanas palīgieiņas ierīkošana

Izmantojot kraušanas palīgieiņi, tiek sasniegta maksimālā ietilpība apakšējā vīna dzesēšanas zonā.

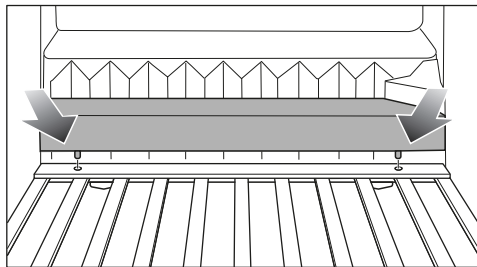

- Ievietojiet kraušanas palīgieiņi aiz apakšējā koka režģa.
- Nofiksējiet kraušanas palīgieiņes kājas turētājos kreisajā un labajā pusē.

## Vīna skapja ieslēgšana



- Displejā nospiediet .

Ja displejs ilgu laiku netiek izmantots, tas tiek pārslēgts uz energotaupības režīmu un aptumšots.

Vīna skapis sāk dzesēšanu un, atverot iekārtas durvis, iedegas iekšējais apgaismojums.

Atkarībā no apkārtējās temperatūras un iestatījuma var paiet vairākas stundas, līdz tiek sasniegta un pastāvīgi uzrādīta vēlamā temperatūra attiecīgajās vīna dzesēšanas zonās.

## Vīna skapja izslēgšana

- Nospiediet .
- Pavelciet pa kreisi vai pa labi, līdz centrā tiek parādīts .
- Nospiediet .

Dzesēšana un iekšējais apgaismojums ir izslēgti.

Displejā tiek parādīts .

Lūdzu, ņemiet vērā: izslēdzot vīna skapi, tas netiek atvienots no elektrotīkla.

## Ilgākas prombūtnes laikā

Ja vīna skapis pirms ilgstoša prombūtnes perioda tiek izslēgts, taču netiek iztīrīts un tā durvis paliek aizvērtas, var veidoties pelējums.

Noteikti iztīriet vīna skapi.

Ja vīna skapi nelietosiet ilgāku laiku, rīkojieties, kā ir minēts turpmāk.

- Izslēdziet vīna skapi.
- Atvienojiet kontaktdakšu vai izslēdziet ēkas elektroinstalācijas drošinātājus.
- Lai nodrošinātu pietiekamu vīna skapja ventilāciju un nepieļautu nevēlamu aromātu veidošanos, iztīriet to un atstājiet atvērtas tā durvis.

## Priekšnosacījumi savienošanai tīklā

Ņemiet vērā tālāk izklāstītos priekšnosacījumus savienošanai tīklā.



1. Uzstādīšanas vietā ir pieejams mājas tīkls.  
Sagatavojiet WLAN paroli.
2. Mobilajā gala ierīcē ir pieejama Miele lietotne.
3. Jums ir lietotāja konts Miele lietotnē.

## Miele lietotne

Miele lietotni var bez maksas lejupielādēt *Apple App Store*<sup>®</sup> vai *Google Play Store*<sup>™</sup>.



## Kā pirmo reizi veikt savienošanu tīklā

- Nospiediet simbolu .
- Pavelciet pa kreisi vai pa labi, līdz vidū tiek parādīts simbols .
- Nospiediet simbolu .
- Nospiediet vēlamo savienojuma metodi (lietotne vai WPS).

Pēc veiksmīgas savienošanās displejā tiek parādīts simbols .

Ja savienojumu nevarēja izveidot, tiek parādīts simbols .

- Šajā gadījumā process ir jāatkārto.
- Lai izietu no iestatījumu līmeņa, nospiediet simbolu .

## Scan & Connect procedūra

- Noskenējiet kvadrātkodu.

Ja jums ir instalēta Miele lietotne un ir atvērts lietotāja konts, jūs novirzīs tieši uz savienošanu tīklā.

Ja Miele lietotne vēl nav instalēta, tiks atvērts *Apple App Store*<sup>®</sup> vai *Google Play Store*<sup>™</sup>.

- Instalējiet Miele lietotni un izveidojiet lietotāja kontu.
- Vēlreiz noskenējiet kvadrātkodu.

Miele lietotne sniedz uzstādīšanas norādījumus.





# Vadība

## Temperatūras iestatīšana vīna dzesēšanas zonās

3 vīna dzesēšanas zonu temperatūras var iestatīt neatkarīgi citu no citas.

Ilglaicīgai vīna uzglabāšanai ir ieteicama 12 līdz 14 °C temperatūra.

- Pieskarieties tās vīna dzesēšanas zonas temperatūras rādījumam, kuras temperatūru vēlaties iestatīt.
- **Apakšējā vīna dzesēšanas zona:** pieskarieties .
- Pavelciet pa kreisi vai pa labi, līdz centrā tiek parādīta vēlamā temperatūra.
- Lai apstiprinātu, nospiediet uz vēlamās temperatūras.
- Lai izietu no šī iestatījumu līmeņa, nospiediet .

Temperatūras rādījums atkal tiek pārslēgts uz faktisko temperatūru, kas tajā brīdī pastāv vīna dzesēšanas zonā.

Temperatūra vīna skapī paaugstinās šādos gadījumos:

- jo biežāk un ilgstošāk tiek atvērtas iekārtas durvis;
- jo vairāk vīna pudeļu ir ievietots;
- jo siltākas ir pievienotās vīna pudeles;
- jo augstāka ir vīna skapja apkārtējās vides temperatūra. Vīna skapis ir paredzēts lietošanai noteiktā klimata klasē (apkārtējās temperatūras diapazonā), kuras robežvērtības ir jāņem vērā.

## Temperatūras iestatījumu iespējamās vērtības

Visās trijās vīna dzesēšanas zonās temperatūru var iestatīt no 5 līdz 20 °C.



## Temperatūras rādījums vīna dzesēšanas zonām

Parastā darba režīmā displejā tiek parādīta **vidējā, faktiskā temperatūra**, kas tajā brīdī pastāv vīna dzesēšanas zonā.

Atkarībā no apkārtējās temperatūras un iestatījuma var paiet vairākas stundas, līdz tiek sasniegta un pastāvīgi parādīta vēlamā temperatūra.

## Gaisa mitruma (ActiveHumidity) iestatīšana apakšējā vīna dzesēšanas zonā

Lai gaisa mitruma iestatīšana darbotos optimāli, apkārtējai temperatūrai ir jābūt no 19 līdz 28 °C.

- Displejā pieskarieties apakšējās vīna dzesēšanas zonas temperatūras rādījumam.
- Pavelciet pa kreisi, līdz centrā tiek parādīts .
- Nospiediet .
- Pavelciet pa kreisi vai pa labi, līdz centrā tiek parādīts vēlamais gaisa mitrums (Δ, ΔΔ, ΔΔΔ).
- Lai apstiprinātu, nospiediet vēlamo iestatījumu.
- Lai izietu no šī iestatījumu līmeņa, nospiediet .

Atkarībā no apkārtējās temperatūras un iestatītā gaisa mitruma var paiet vairākas dienas, līdz tiek sasniegts un parādīts faktiskais gaisa mitrums.

## Gaisa mitruma iestatījumu iespējamās vērtības

Gaisa mitrumu var iestatīt 3 pakāpēs un tādējādi pielāgot jūsu individuālajām vajadzībām;

- Δ: zems gaisa mitrums
- ΔΔ: vidējs gaisa mitrums
- ΔΔΔ: augsts gaisa mitrums

Ņemiet vērā, ka, palielinoties iestatītajai gaisa mitruma vērtībai, nedaudz pieaug enerģijas patēriņš.

Ja vēlaties apakšējā vīna dzesēšanas zonā ilgstoši uzglabāt vīna pudeles ar dabiskiem aizbāžņiem, ir ieteicams izvēlēties vidēju gaisa mitrumu ΔΔ.

## Faktiskā gaisa mitruma parādīšana **i**

Atkarībā no apkārtējās temperatūras un iestatītā gaisa mitruma var paiet vairākas dienas, līdz tiek sasniegts un parādīts faktiskais gaisa mitrums.



















- Displejā pieskarieties apakšējās vīna dzesēšanas zonas temperatūras rādījumam.
- Pavelciet pa kreisi, līdz centrā tiek parādīts Δ-Δ.
- Nospiediet **i**.

Displejā tiek parādīts **faktiskais gaisa mitrums**, kas tajā brīdī pastāv apakšējā vīna dzesēšanas zonā (vērtība tiek noteikta apmēram 2 stundās).

- Lai izietu no rādījuma līmeņa, nospiediet .

# Iestatījumu pielāgošana





---

 Iestatījumu režīms	
	Ekspozīcijas apgaismojuma spilgtuma iestatīšana.
	Bloķēšanas funkcijas ieslēgšana, īslaicīga atslēgšana vai pilnīga izslēgšana.
	Sabata režīma ieslēgšana vai izslēgšana.
	Sabata režīma versijas izsaukšana.
	Laika līdz durvju brīdinājuma signāla aktivēšanai maiņa.
	Savienošana tīklā
	APP / WPS Savienošana tīklā pirmo reizi.
	WLAN savienojuma aktivēšana vai deaktivēšana.
	Tīkla konfigurācijas atiestatīšana.
 / 	Taustiņu toņa ieslēgšana vai izslēgšana.
 / 	Brīdinājumu vai signālu skaņas skaļuma maiņa vai brīdinājuma un signālu skaņas pilnīga izslēgšana.
	Displeja spilgtuma maiņa.
	Temperatūras vienības maiņa.
	Demonstrācijas režīma izslēgšana (redzama tikai tad, ja funkcija ir ieslēgta).
	Iestatījumu atiestatīšana uz sākotnējiem iestatījumiem.
	Aukstumiekārtas informācijas parādīšana.
	Active AirClean filtra rādījuma iespējošana.



Kamēr atrodaties iestatījumu režīmā , durvju brīdinājuma signāls un citi brīdinājuma ziņojumi automātiski tiek apturēti.

## Eksponēšanas apgaismojuma spilgtuma iestatīšana



Eksponēšanas apgaismojumu var iestatīt vai pilnībā izslēgt katrai vīna dzesēšanas zonai atsevišķi.

- Nospiediet .
- Pavelciet pa kreisi vai pa labi, līdz centrā tiek parādīts .
- Nospiediet .
- Pavelciet pa kreisi vai pa labi, līdz centrā tiek parādīta vēlamā vīna dzesēšanas zona.
- Pieskarieties vēlamajai vīna dzesēšanas zonai.
- Atlasiet vēlamo spilgtuma pakāpi, velkot pa segmentu joslu pa kreisi vai pa labi (1.–7. pakāpe).
- Ja vēlaties pilnībā izslēgt eksponēšanas apgaismojumu, velciet pa kreisi, līdz segmentu josla nodziest pilnībā.
- Apstipriniet vēlamo iestatījumu, uzspiežot uz segmentu joslas.
- Alternatīva: apstipriniet vēlamo iestatījumu, pieskaroties pie .
- Lai izietu no šī iestatījumu līmeņa, nospiediet .

## Bloķēšanas funkcijas / ieslēgšana

- Nospiediet .
- Pavelciet pa kreisi vai pa labi, līdz centrā tiek parādīts .
- Nospiediet .

Ja bloķēšanas funkcija ir ieslēgta,  izgaismojas oranžā krāsā.

- Lai izietu no šī iestatījumu līmeņa, nospiediet .
- Atveriet un aizveriet iekārtas durvis. Tikai tad tiek iespējota bloķēšanas funkcija .

## Bloķēšanas funkcijas / īslaicīga atslēgšana





- Pieskarieties vīna dzesēšanas zonas, kuras temperatūru vēlaties iestatīt, temperatūras rādījumam.
- Apmēram 6 sekundes turiet nospiektu .

Rādījums tiek pārslēgts uz temperatūras iestatīšanu.

- Tagad veiciet vēlamo iestatījumu.

Atverot un aizverot iekārtas durvis, atkal tiek ieslēgta bloķēšanas funkcija .

## Bloķēšanas funkcijas / pilnīga izslēgšana



- Nospiediet simbolu .
- 6 sekundes turiet nospiektu simbolu .
- Pavelciet pa kreisi vai pa labi, līdz centrā tiek parādīts .
- Nospiediet simbolu .

Ja bloķēšanas funkcija ir izslēgta, simbols  izgaismojas baltā krāsā.

- Lai izietu no iestatījumu līmeņa, nospiediet simbolu .

## Sabata režīma ieslēgšana

Kamēr ir ieslēgts sabata režīms , nevar veikt nekādas iestatījumu izmaiņas.

- Nospiediet simbolu .
- Pavelciet pa kreisi vai pa labi, līdz centrā tiek parādīts .

# Iestatījumu pielāgošana

- Nospiediet simbolu .

Simbols  izgaismojas oranžā krāsā.

- Lai izietu no iestatījumu līmeņa, nospiediet simbolu .

Ieslēgts sabata režīms  displejā tiek uzrādīts aptuveni 3 sekundes.

Pēc tam displejs izslēdzas.

Nodrošiniet, lai iekārtas durvis būtu cieši aizvērtas, jo ir izslēgti visi gaismas un skaņas brīdinājuma signāli.

## Sabata režīma izslēgšana

Sabata režīma funkcija  tiek automātiski izslēgta pēc aptuveni 80 stundām.

Sabata režīma funkciju  var izslēgt arī priekšlaicīgi.

- Pieskarieties tumšajam displejam.

Tiek parādīts simbols .

- Nospiediet simbolu .

Simbols  izgaismojas oranžā krāsā.

- Vēlreiz uzspiediet uz simbola .

Ja sabata režīms ir izslēgts, simbols  izgaismojas baltā krāsā.

- Lai izietu no šī iestatījumu līmeņa, nospiediet .

## Laika līdz durvju brīdinājuma signāla iespējošanai maiņa

- Nospiediet simbolu .

- Pavelciet pa kreisi vai pa labi, līdz centrā tiek parādīts .

- Nospiediet simbolu .

- Pavelciet pa kreisi vai pa labi, līdz centrā tiek parādīts vēlamais laikposms no 30 sekundēm līdz 3 minūtēm 30 sekundēm.

- Lai apstiprinātu, nospiediet vēlamo iestatījumu.

- Lai izietu no iestatījumu līmeņa, nospiediet simbolu .

## Kā pirmo reizi veikt savienošānu tīklā

- Nospiediet simbolu .

- Pavelciet pa kreisi vai pa labi, līdz vidū tiek parādīts simbols .

- Nospiediet simbolu .

- Nospiediet vēlamo savienojuma metodi (lietotne vai WPS).

Pēc veiksmīgas savienošanās displejā tiek parādīts simbols .

Ja savienojumu nevarēja izveidot, tiek parādīts simbols .

- Šajā gadījumā process ir jāatkārto.

- Lai izietu no iestatījumu līmeņa, nospiediet simbolu .

## WLAN savienojuma iespējošana

- Nospiediet simbolu .

- Pavelciet pa kreisi vai pa labi, līdz centrā tiek parādīts .

- Nospiediet simbolu .

- Lai aktivētu WLAN savienojumu, nospiediet simbolu .

Tiek parādīts simbols .

- Lai izietu no iestatījumu līmeņa, nospiediet simbolu .

Ja WLAN savienojums ir aktīvs, displejā ir izgaismots simbols .

## WLAN bezvadu lokālā tīkla savienojuma atspējošana

- Nospiediet simbolu .

- Pavelciet pa kreisi vai pa labi, līdz centrā tiek parādīts .







- Nospiediet simbolu .

- Lai deaktivētu WLAN bezvadu lokālā tīkla savienojumu, nospiediet simbolu .

Tiek parādīts simbols .

- Lai izietu no iestatījumu līmeņa, nospiediet simbolu .

## Tīkla konfigurācijas atiestatīšana



- Nospiediet .
- Pavelciet pa kreisi vai pa labi, līdz centrā tiek parādīts .
- Nospiediet .
- Pavelciet pa labi, līdz centrā tiek parādīts .
- Nospiediet .
- Nospiediet .
- Lai izietu no šī iestatījumu līmeņa, nospiediet .

Visi Miele@home izmantošanai veiktie iestatījumi un ievadītās vērtības tiek atiestatīti.

WLAN bezvadu lokālā tīkla savienojums tiek atspējots, displejā nodziest .

Atiestatiet tīkla konfigurācijas iestatījumus, ja viņa skapi utilizējat, pārdo dat vai uzsākat ekspluatēt lietotu viņa skapi. Visi personiskie dati no viņa skapja tiks dzēsti. Turklāt iepriekšējais īpašnieks vairs nevarēs lietot viņa skapi.

## Taustiņu toņa izslēgšana



- Pieskarieties simbolam .
- Pavelciet pa kreisi vai pa labi, līdz vidū parādās simbols .

- Pieskarieties simbolam .

Ja taustiņu tonis ir ieslēgts, simbols  tiek izgaismots oranžā krāsā.

- Lai aizvērtu šo iestatījumu līmeni, pieskarieties simbolam .



## Taustiņu toņa izslēgšana

- Nospiediet simbolu .
- Pavelciet pa kreisi vai pa labi, līdz centrā tiek parādīts .
- Nospiediet simbolu .

Ja taustiņu tonis ir izslēgts, simbols  tiek izgaismots baltā krāsā.

- Lai izietu no iestatījumu līmeņa, nospiediet simbolu .

## Skaņas brīdinājumu vai signālu / skaļuma maiņa

- Nospiediet simbolu .
- Pavelciet pa kreisi vai pa labi, līdz centrā tiek parādīts .
- Nospiediet simbolu .
- Atlasiet vēlamo skaļumu, velkot pa segmentu joslu pa labi vai pa kreisi (1.–7. pakāpe).
- Ja vēlaties pilnībā izslēgt brīdinājumu un skaņas signālus, velciet pa kreisi, līdz pilnībā nodziest segmentu josla.
- Apstipriniet vēlamo iestatījumu, uzspiežot uz segmentu joslas.





Ja brīdinājumi un skaņas signāli ir izslēgti, simbols  tiek parādīts baltā krāsā.

Ja brīdinājumi un skaņas signāli ir ieslēgti, simbols  tiek parādīts oranžā krāsā.

- Lai izietu no iestatījumu līmeņa, nospiediet simbolu .

# Iestatījumu pielāgošana

## Displeja spilgtuma maiņa

- Nospiediet simbolu .
- Pavelciet pa kreisi vai pa labi, līdz centrā tiek parādīts .
- Nospiediet simbolu .
- Atlasiet vēlamo spilgtuma pakāpi, velkot pa segmentu joslu pa kreisi vai pa labi (1.–7. pakāpe).
- Apstipriniet vēlamo iestatījumu, uzspiežot uz segmentu joslas.
- Lai izietu no iestatījumu līmeņa, nospiediet simbolu .





## Temperatūras vienības °C / °F maiņa

- Nospiediet simbolu .
- Pavelciet pa kreisi vai pa labi, līdz centrā tiek parādīts °C vai °F.
- Pieskarieties °C vai °F, lai mainītu temperatūras vienību.

Tiek parādīts °C vai °F.



- Lai izietu no iestatījumu līmeņa, nospiediet simbolu .

## Demonstrācijas režīma izslēgšana

- Nospiediet .
- Nospiediet .
- Pavelciet pa kreisi vai pa labi, līdz centrā tiek parādīts .
- Nospiediet .

Pēc demonstrācijas režīma  izslēgšanas vīna skapis tiek izslēgts un ir jāieslēdz atkārtoti.

## Sākotnējo iestatījumu atiestatīšana

- Nospiediet .
- Pavelciet pa kreisi vai pa labi, līdz centrā tiek parādīts .



- Nospiediet .

Tiek parādīts .

- Nospiediet .

Vīna skapis tiek izslēgts un ir atkārtoti jāieslēdz.

## Active AirClean filtra rādījuma iespējošana

- Nospiediet .
- Pavelciet pa kreisi vai pa labi, līdz centrā tiek parādīts .
- Nospiediet .

Ja ir aktivēts Active AirClean filtra rādījums,  spīd oranžā krāsā.

- Lai izietu no šī iestatījumu līmeņa, nospiediet .

Nedrīkst noņemt vīna skapja iekšpusē piestiprināto identifikācijas datu plāksnīti. Tā būs nepieciešama bojājumu gadījumā.

Nodrošiniet, lai iekārtas elektronikā vai apgaismes ierīcēs neiekļūtu ūdens.

 Mitruma iekļūšana var izraisīt bojājumus.

Tvaika tīrīšanas ierīces radītais tvaiks var bojāt plastmasas un elektriskās daļas.

Neizmantojiet tvaika tīrīšanas ierīces vīna skapja tīrīšanai.

 Iekļuvuši netīrumi apdraud veselību.

No ārpusē iekļuvuši netīrumi (piemēram, arī ēdienu vai dzērienu atliekas) paaugstinātā temperatūrā un gaisa mitrumā var veicināt pelējuma rašanos vīna skapī.

Ievietojiet vīna skapī tikai tīras vīna pudeles un tīrus piederumus.

## Norādījumi par tīrīšanas līdzekļiem

Vīna skapja iekšpusē izmantojiet tikai pārtikas produktiem nekaitīgus tīrīšanas un kopšanas līdzekļus.

Lai pasargātu visas virsmas no bojājumiem, **nelietojiet** tīrīšanai

- sodu, amonjaku, skābes vai hlorīdus saturošus tīrīšanas līdzekļus;
- kaļķi šķīdināšanos tīrīšanas līdzekļus;
- abrazīvus tīrīšanas līdzekļus (piemēram, abrazīvus pulverus, abrazīvas pastas, pumeku);

- šķīdinātājus saturošus tīrīšanas līdzekļus;
- nerūsējošā tērauda tīrīšanas līdzekļus;
- trauku mazgājamo mašīnu tīrīšanas līdzekļus;
- cepeškrāsns tīrīšanas aerosolus;
- stikla keramikas plīts virsmu tīrīšanas līdzekļus (izņemot tos, kas ir paredzēti priekšējo stikla paneļu tīrīšanai);
- stikla tīrīšanas līdzekļus (izņemot tos, kas ir paredzēti priekšējo stikla paneļu tīrīšanai: stikla tīrīšanas līdzekļi ar zemu spirta saturu bez piedevām, piemēram, citronskābes un tml.);
- abrazīvus cietus sūkļus un suku (piemēram, katlu berzamos sūkļus);
- gumijas kasīkļus;
- asus metāla skrāpjus.

Tīrīšanai ir ieteicams izmantot tīru sūkli, remdenu ūdeni un nedaudz mazgāšanai ar rokām paredzēta trauku mazgājamā līdzekļa.

## Vīna skapja sagatavošana tīrīšanai

- Izslēdziet vīna skapi.

Displejā tiek parādīts  un dzesēšana tiek izslēgta.

- Izņemiet no vīna skapja vīna pudeles un novietojiet tās vēsā vietā.
- Ja nepieciešams, izņemiet visas izņemamās iekārtas daļas, lai tās notīrītu (skatiet nodaļas “Iepazīšanās” sadaļu “Iekšējais izkārtojums”).
- Pirms tīrīšanas noņemiet NoteBoards (uzrakstu līstes) no koka režģiem.

## Iekšpusē tīrīšana

Tīriet vīna skapi regulāri, bet vismaz reizi mēnesī.

## Tīrīšana un kopšana

Ja netīrumi uz virsmu iedarbojas ilgstoši, tos, iespējams, vairs nevarēs notīrīt.

Var mainīties virsmu krāsa vai materiāla īpašības.

Netīrumus ir ieteicams notīrīt nekavējoties.

- Tīriet iekšpusi ar tīru sūkli, remdenu ūdeni un nelielu daudzumu mazgāšanai ar rokām paredzēta mazgājamā līdzekļa.
- Visas daļas mazgājiet ar rokām, nevis trauku mazgājamajā mašīnā.
- Visas **koka** detaļas tīriet ar nedaudz samitrinātu drānu, tās **nedrīkst** kļūt slapjas.

⚠ Nepiemērots tīrīšanas līdzeklis var radīt bojājumus.

Uzrakstu līstus (NoteBoards) tīrīšana ar tīrīšanas līdzekli var sabojāt to pārklājumu.

Tīriet NoteBoards tikai ar tīru ūdeni.

- Pēc tīrīšanas noslaukiet virsmas ar tīrā ūdenī samitrinātu drānu un nosusiniet visu ar mīkstu drānu.
- Lai vīna skapis pietiekami izvēdinātos un nerastos nepatīkami aromāti, vēl neilgu laiku atstājiet vīna skapi atvērtu.

### Active AirClean (aromātu) filtru maiņa

Jaunus Active AirClean filtrus var iegādāties Miele Klientu apkalpošanas dienestā, pie specializētā tirgotāja vai Miele tīmekļvietnē.

Active AirClean filtri atrodas aiz NoteBoards (uzrakstu līstēm) starp vīna dzesēšanas zonām.

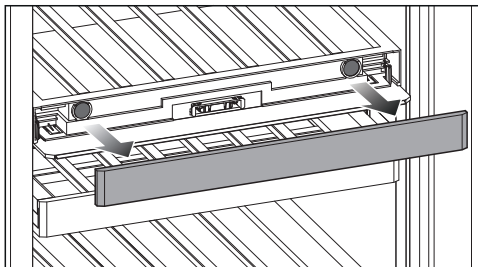

- Noņemiet NoteBoard.

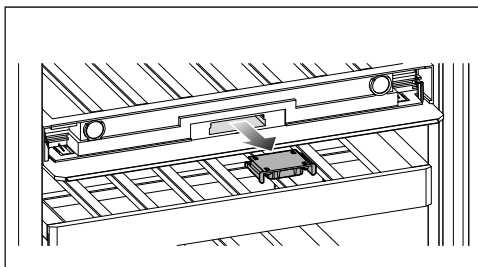

- Izņemiet filtra turētāju.

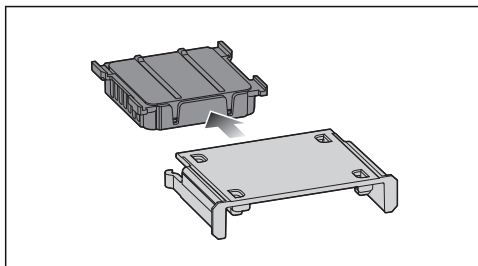

- Izvelciet nolietoto Active AirClean filtru.
- Utilizējiet nolietoto Active AirClean filtru sadzīves atkritumos.

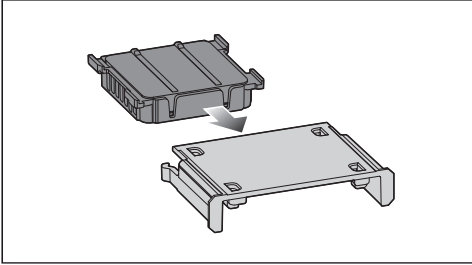

- Ievietojiet filtra turētājā jaunu Active AirClean filtru.

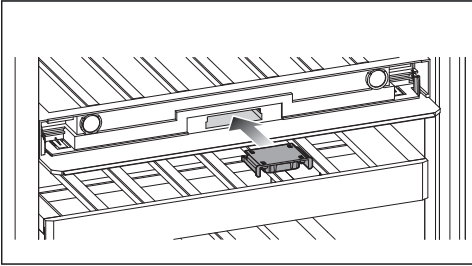

- Ievietojiet filtra turētāju ar jauno AirClean filtru.

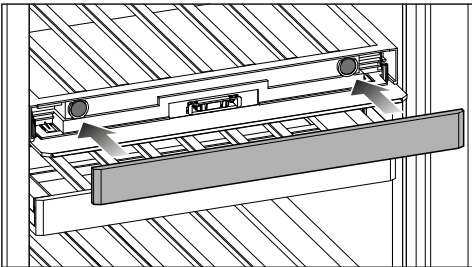

- Uzlieciet NoteBoard.

## Active AirClean filtra maiņas apstiprināšana

- Pieskarieties displejā simbolam 🌐.

Simbols 🌐 nodziest un laika skaitītājs tiek atiestatīts.

## Iekārtas priekšpuses un sānu sienu tīrīšana

Ja netīrumi uz virsmu iedarbojas ilgstoši, iespējams, tos vairs nevarēs notīrīt. Var mainīties virsmu krāsa vai materiāla īpašības.

Ja vien iespējams, netīrumi no iekārtas priekšpuses un sānu sienām ir jānotīra nekavējoties.

Visas virsmas ir neizturīgas pret skrāpējumiem un var mainīt krāsu, saskaroties ar nepiemērotiem tīrīšanas līdzekļiem.

Lūdzu, izlasiet informāciju sadaļā “Norādījumi par tīrīšanas līdzekļiem” šīs nodaļas sākumā.

- Tīriet virsmas ar tīru sūkli, mazgāšanai ar rokām paredzētu trauku mazgāšanas līdzekli un siltu ūdeni. Tīrīšanai var izmantot arī tīru, mitru mikrošķiedras drānu bez mazgāšanas līdzekļa.
- Pēc tīrīšanas noslaukiet virsmas ar tīru ūdeni un nosusiniet ar mīkstu drānu.
- Iekārtas durvis tīriet ar stikla tīrīšanas līdzekli.

## Durvju blīvējuma tīrīšana

⚠ Nepareiza tīrīšana var radīt bojājumus.

Apstrādājot durvju blīvējumu ar eļļām vai ziedēm, durvju blīvējums var kļūt porains.

Neapstrādājiet durvju blīvējumu ar eļļām vai ziedēm.

- Durvju blīvējumu regulāri nomazgājiet tikai ar tīru ūdeni un pēc tam rūpīgi nosusiniet ar sausu drānu.

# Tīrīšana un kopšana

---

## Ventilācijas atveru tīrīšana

- Regulāri tīriet ventilācijas atveres ar putekļu slotiņu vai putekļu sūcēju (izmantojiet, piemēram, Miele putekļu sūcēja otveida uzgali).

## Pēc tīrīšanas

- Atkal ievietojiet visas daļas vīna skapī.
- Ieslēdziet vīna skapi.
- Ievietojiet vīna pudeles vīna skapī un aizveriet iekārtas durvis.

## Automātiskā atkausēšana

Vīna skapis tiek atkausēts automātiski.

Lielāko daļu traucējumu un kļūdu varat novērst patstāvīgi. Daudzos gadījumos varat ietaupīt laiku un izmaksas, jo nebūs jāsaazinās ar klientu apkalpošanas dienestu.

Vietnē [www.miele.lv/support/customer-assistance](http://www.miele.lv/support/customer-assistance) var iegūt papildinformāciju, kā patstāvīgi novērst traucējumus.



Līdz traucējumu novēršanas brīdim pēc iespējas neveriet vīna skapja durvis, lai aukstuma zudums būtu iespējami mazāks.

### Vispārīgas problēmas vīna skapja darbībā

Problēma	Cēlonis un novēršana
Vīna skapis nedzesē.	Vīna skapis nav ieslēgts. ■ Ieslēdziet vīna skapi.
	Kontaktdakša nav atbilstoši ievietota kontaktligzdā vai iekārtas kontaktdakša nav pareizi ievietota iekārtas kontaktligzdā. ■ Iespraudiet kontaktdakšu kontaktligzdā un iekārtas kontaktdakšu – iekārtas kontaktligzdā.
	Izslēdzies mājas elektroinstalācijas drošinātājs. Iespējams, ir bojāts vīna skapis, mājas spriegums vai cita ierīce. ■ Vērsieties pie elektrotehnikas speciālista vai klientu apkalpošanas dienestā.





## Problēmu novēršana

Problēma	Cēlonis un novēršana
<p><b>Kompresors ieslēdzas arvien biežāk un uz ilgāku laiku, temperatūra vīna skapī pazeminās.</b></p>	<p>Gaisa pievades un izvades atveres ir aizsegtas vai pieputējušas.</p> <ul style="list-style-type: none"> <li>■ Neaizsedziet gaisa pievades un izvades atveres.</li> <li>■ Regulāri iztīriet putekļus no gaisa pievades un izvades atverēm.</li> </ul>
	<p>Iekārtas durvis ir tikušas bieži atvērtas. Vai arī tikko ir ievietots liels daudzums vīna pudeļu.</p> <ul style="list-style-type: none"> <li>■ Atveriet iekārtas durvis, tikai ja ir nepieciešams un uz iespējami īsāku brīdi.</li> </ul> <p>Nepieciešamā temperatūra pēc kāda laika atkal tiks iestatīta automātiski.</p>
	<p>Iekārtas durvis nav pilnībā aizvērtas.</p> <ul style="list-style-type: none"> <li>■ Aizveriet iekārtas durvis.</li> </ul> <p>Nepieciešamā temperatūra pēc kāda laika atkal tiks iestatīta automātiski.</p>
	<p>Apkārtējā temperatūra ir pārāk augsta. Jo augstāka ir apkārtējā temperatūra, jo ilgāk darbojas kompresors.</p> <ul style="list-style-type: none"> <li>■ Nemiet vērā nodaļas “Uzstādīšana” sadaļā “Uzstādīšanas vieta” sniegtos norādījumus.</li> </ul>
	<p>Vīna skapī ir iestatīta pārāk zema temperatūra.</p> <ul style="list-style-type: none"> <li>■ Izmainiet temperatūras iestatījumu.</li> </ul>
	<p><b>Vīna skapī ir pārāk augsta temperatūra.</b></p>
<p>Apkārtējā temperatūra ir zemāka nekā temperatūra, kādā vīna skapi ir paredzēts uzstādīt. Ja apkārtējā temperatūra ir pārāk zema, kompresors ieslēdzas retāk. Temperatūra vīna skapī paaugstinās.</p> <ul style="list-style-type: none"> <li>■ Nemiet vērā nodaļas “Uzstādīšana” sadaļā “Uzstādīšanas vieta” sniegtos norādījumus.</li> <li>■ Paaugstiniet apkārtējo temperatūru.</li> </ul>	







## Problēmu novēršana















Problēma	Cēlonis un novēršana
<p><b>Nevar iestatīt vēlamo gaisa mitrumu apakšējā vīna dzesēšanas zonā.</b></p>	<p>Displejā ir redzamas faktiskā gaisa mitruma izmaiņas vīna skapī ar laika nobīdi.</p> <ul style="list-style-type: none"> <li>■ Pārbaudiet atkārtoti gaisa mitrumu vēlāk.</li> </ul> <p>Apkārtējā temperatūra ir pārāk augsta vai pārāk zema.</p> <ul style="list-style-type: none"> <li>■ Nodrošiniet, lai apkārtējā temperatūra būtu no 19 līdz 28 °C.</li> </ul> <p>Temperatūra apakšējā vīna dzesēšanas zonā ir iestatīta pārāk augsta.</p> <ul style="list-style-type: none"> <li>■ Apakšējā vīna dzesēšanas zonā iestatiet temperatūru ne augstāku kā 10 °C.</li> </ul> <p>Apkārtējā gaisa mitrums ir pārāk zems.</p> <ul style="list-style-type: none"> <li>■ Ja apkārtējā gaisa mitrums ir ļoti zems, atsevišķos gadījumos vīna skapī nevar sasniegt augstu gaisa mitrumu.</li> </ul> <p>Gaisa mitrums vīna skapī galvenokārt ir atkarīgs no durvju atvēršanas biežuma un ilguma, apkārtējās temperatūras un apkārtējā gaisa mitruma, ielādes un iekārtas iestatījuma.</p>
<p><b>Koka līstes uz koka režģiem deformējas.</b></p>	<p>Koksnei ir raksturīgas tilpuma izmaiņas mitruma uz-sūkšanās vai izžūšanas dēļ. Palielināts mitrums vīna skapī izraisa izmaiņas koka detaļās. Noteiktos apstākļos koka detaļas var deformēties, var rasties plaisas. Koka zari un svēdrainums ir daļa koksnes īpašību.</p>
<p><b>Uz vīna pudeļu etiķetēm veidojas pelējums.</b></p>	<p>Atkarībā no līmes, ar ko piestiprinātas etiķetes, uz tām var veidoties viegls pelējums.</p> <ul style="list-style-type: none"> <li>■ Noņemiet pelējuma nosēdumus. Notīriet vīna pudeles un noņemiet līmes atliekas.</li> </ul>
<p><b>Uz vīna pudeļu korķiem veidojas balts aplikums.</b></p>	<p>Korķi oksidējas, saskaroties ar gaisu.</p> <ul style="list-style-type: none"> <li>■ Noslaukiet aplikumu ar sausu drānu. Aplikums neietekmē vīna kvalitāti.</li> </ul>

## Problēmu novēršana







Problēma	Cēlonis un novēršana
<b>Brīdinājuma signāls neskan, lai gan iekārtas durvis ilgu laiku stāv vaļā.</b>	<p>Tā nav kļūda. Brīdinājuma signāls ir izslēgts iestatījumu režīmā. Ja vēlaties atkal ieslēgt skaņas brīdinājumu, rīkojieties atbilstoši tālāk sniegtajam aprakstam.</p> <ul style="list-style-type: none"> <li>■ Pieskarieties simbolam .</li> <li>■ Pavelciet pa kreisi vai pa labi, līdz vidū parādās simbols .</li> <li>■ Pieskarieties simbolam .</li> <li>■ Atlasiet vēlamo skaļumu, velkot pa stabiņu diagrammu pa labi.</li> <li>■ Apstipriniet vēlamo iestatījumu, uzspiežot uz stabiņu diagrammas.</li> </ul> <p>Ja brīdinājuma un skaņas signāli ir ieslēgti, parādās simbols  oranžā krāsā..</p>
<b>Vīna skapja iekšpusē veidojas ūdens kondensāts. Iespējams, iekārtas durvis neaizveras pareizi.</b>	<p>Durvju blīvējums ir izslīdējis no rievas.</p> <ul style="list-style-type: none"> <li>■ Pārbaudiet, vai durvju blīvējums cieši ieguļ rievā.</li> </ul> <p>Durvju blīvējums ir bojāts.</p> <ul style="list-style-type: none"> <li>■ Pārbaudiet, vai durvju blīvējums nav bojāts.</li> </ul>
<b>Durvju blīvējums ir bojāts vai jāmaina.</b>	<p>Durvju blīvējumu var nomainīt bez darbarīkiem.</p> <ul style="list-style-type: none"> <li>■ Nomainiet durvju blīvējumu. To var iegādāties specializētajās tirdzniecības vietās vai klientu apkalpošanas dienestā.</li> </ul>







## Paziņojumi displejā

Ziņojums	Cēlonis un novēršana
<b>Displejā ir izgaismots , vīna skapis nedzesē, taču vīna skapja vadība un iekšējais apgaismojums darbojas.</b>	<p>Ir ieslēgts demonstrācijas režīms.</p> <ul style="list-style-type: none"> <li>■ Nospiediet .</li> <li>■ Nospiediet .</li> <li>■ Pavelciet pa kreisi vai pa labi, līdz centrā tiek parādīts .</li> <li>■ Nospiediet .</li> </ul> <p>Pēc demonstrācijas režīma  izslēgšanas vīna skapis tiek izslēgts un ir jāieslēdz atkārtoti.</p>

Ziņojums	Cēlonis un novēršana
<p><b>Displejā nekas nav redzams. Tas ir aptumšots.</b></p>	<p>Ir ieslēgts sabata režīms : iekšējais apgaismojums ir izslēgts un vīna skapis dzesē.</p> <ul style="list-style-type: none"> <li>■ Pieskarieties tumšajam displejam.</li> </ul> <p>Tiek parādīts .</p> <ul style="list-style-type: none"> <li>■ Nospiediet .</li> </ul> <p> izgaismojas oranžā krāsā.</p> <ul style="list-style-type: none"> <li>■ Vēlreiz uzspiediet uz simbola .</li> </ul> <p>Ja sabata režīms ir izslēgts, simbols  izgaismojas baltā krāsā.</p> <hr/> <p>Displejs nav pareizi pievienots vīna skapim.</p> <ul style="list-style-type: none"> <li>■ Vai durvju atdures virziens maiņa tika veikta pareizi? Vēlreiz pārbaudiet vīna skapja un displeja spraudņsavienojumu (skatiet pievienoto montāžas instrukciju).</li> </ul> <hr/> <p>Ir ieslēgts <b>energotaupības režīms</b>: ja displejs ilgu laiku netiek izmantots, tas tiek pārslēgts uz energotaupības režīmu un aptumšots.</p>
<p><b>Displejā ir izgaismots , vīna skapja vadība nedarbojas.</b></p>	<p>Ir ieslēgta bloķēšanas funkcija.</p> <ul style="list-style-type: none"> <li>■ Īslaicīgi atbloķējiet vīna skapi vai pilnībā izslēdziet bloķēšanas funkciju (skatiet nodaļu "Iestatījumu pielāgošana").</li> </ul>
<p><b>Displejā ir izgaismots , vienlaikus atskan signāls.</b></p>	<p>ActiveAirClean filtra rādītums  atgādina, ka ir jāmaina ActiveAirClean filtrs.</p> <ul style="list-style-type: none"> <li>■ Nomainiet ActiveAirClean filtru (skatiet nodaļas "Tīrīšana un kopšana" sadaļu "ActiveAirClean filtra maiņa"). Apstipriniet ActiveAirClean filtra maiņu, nospiežot displejā simbolu .</li> </ul> <p> displejā nodziest.</p>
<p><b>Displejā ir izgaismots dzeltens , turklāt atskan brīdinājuma signāls un pulsējoši mirgo iekšējais apgaismojums.</b></p>	<p>Aktivēts <b>durvju brīdinājuma signāls</b>.</p> <ul style="list-style-type: none"> <li>■ Nospiediet .</li> </ul> <p>Brīdinājuma signāls apklust,  nodziest un iekšējais apgaismojums atkal spīd vienmēri.</p>

## Problēmu novēršana

Ziņojums	Cēlonis un novēršana
<p>Vīna temperatūras kontroles zonā sarkanā krāsā deg  , papildus atskan brīdinājuma signāls.</p>	<p>Ir aktivizēta temperatūras trauksme, attiecīgajā vīna temperatūras kontroles zonā atkarībā no iestatītās temperatūras ir pārāk augsta vai pārāk zema temperatūra.</p> <p>Tam var būt, piemēram, šādi cēloņi:</p> <ul style="list-style-type: none"><li>– iekārtas durvis ir tikušas bieži atvērtas;</li><li>– gaisa pievades un izvades atveres ir aizsegtas;</li><li>– ir bijis ilgstošs strāvas padeves pārtraukums.</li></ul> <p>■ Nospiediet  .</p> <p>  nodziest un brīdinājuma signāls apklus.</p> <p>Attiecīgās vīna temperatūras kontroles zonas temperatūras rādījumā aptuveni 1 minūti mirgo līdz šim vīna temperatūras kontroles zonā konstatētās augstākās temperatūras rādījums. Pēc tam temperatūras rādījums tiek pārslēgts uz faktisko vīna temperatūras kontroles zonas temperatūru.</p> <p>Mirgojošo temperatūras rādījumu var izslēgt priekšlaikus, rīkojoties šādi.</p> <p>■ Pieskarities vīna temperatūras kontroles zonas temperatūras rādījumam.</p> <p>Tiek dzēsts augstākās temperatūras rādījums. Pēc tam temperatūras rādījumā atkal ir redzama vīna temperatūras kontroles zonas faktiskā temperatūra konkrētajā brīdī.</p> <p>■ Novērsiet brīdinājuma cēloni.</p>

Ziņojums	Cēlonis un novēršana
<p><b>Displejā sarkanā krāsā ir izgaismots , turklāt atskan brīdinājuma signāls.</b></p>	<p>Tiek parādīts strāvas padeves pārtraukums: pēdējās dienās vai stundās temperatūra vīna skapī strāvas trūkuma vai strāvas padeves pārtraukuma dēļ īslaicīgi bija sasniegusi pārāk augstu vērtību.</p> <ul style="list-style-type: none"> <li>■ Nospiediet .</li> </ul> <p> nodziest un brīdinājuma signāls apklust.</p> <p>Temperatūras rādījumā aptuveni 1 minūti mirgo vīna skapī līdz šim konstatētās augstākās temperatūras rādījums. Pēc tam temperatūras rādījums tiek pārslēgts uz faktisko temperatūru.</p> <p>Mirgojošo temperatūras rādījumu var izslēgt priekšlaikus.</p> <ul style="list-style-type: none"> <li>■ Nospiediet temperatūras rādījumu.</li> </ul> <p>Tiek dzēsts parādītais augstākās temperatūras rādījums. Tā vietā temperatūras rādījumā atkal ir redzama faktiskā temperatūra konkrētajā brīdī. Vīna skapis turpina darbu ar pēdējo veikto temperatūras iestatījumu.</p> <ul style="list-style-type: none"> <li>■ Novērsiet brīdinājuma cēloni.</li> </ul>
<p><b>Ekrānā sarkanā krāsā ir izgaismots , iespējams, tiek parādīts kļūdas kods F ar cipariem. Papildus atskan brīdinājuma signāls.</b></p>	<p>Ir radies bojājums.</p> <ul style="list-style-type: none"> <li>■ Izslēdziet skaņas signālu, ekrānā nospiežot .</li> <li>■ Sazinieties ar klientu apkalpošanas dienestu.</li> </ul> <p>Lai pieteiktu bojājumu, papildus parādītajam kļūdas kodam būs nepieciešams arī vīna skapja modeļa apzīmējums un sērijas numurs. Šo informāciju var uzzināt tiešā veidā:</p> <ul style="list-style-type: none"> <li>■ ekrānā pieskarieties pie <b>i</b>.</li> </ul> <p>Displejā tiek parādīti nepieciešamie iekārtas dati.</p> <p>Pēc apstiprināšanas ar  informācijas rādījums tiek aizvērts un atkal tiek parādīts kļūdas kods.</p> <p>Vīna skapi var izslēgt arī tieši no kļūdas rādījuma.</p> <p>Tiek parādīta iekārtas kļūda: šim rādījumam vienmēr ir prioritāte un tas pārtrauc jebkurus iestatījumus, kas tiek veikti konkrētajā brīdī.</p> <p>Iekārtas kļūda tiek parādīta pirms esoša durvju un / vai temperatūras brīdinājuma.</p>

# Problēmu novēršana

## Iekšējais apgaismojums

⚠️ Atklātas strāvu vadošas daļas var izraisīt elektriskās strāvas triecienu. Noņemot apgaismojuma pārsegu, varat pieskarties strāvu vadošām daļām. Nenoņemiet apgaismojuma pārsegu. LED apgaismojumu drīkst mainīt un remontēt tikai klientu apkalpošanas dienesta speciālisti.

⚠️ LED apgaismojums var radīt savainojumus. Šis apgaismojums atbilst riska grupai RG 2. Ja pārsegs ir bojāts, var tikt savainotas acis. Ja spuldžu pārsegs ir bojāts, neskatieties no tuva attāluma tieši apgaismojumā ar optiskiem (lupu vai līdzīgiem) instrumentiem.

Problēma	Cēlonis un novēršana
<b>Nedarbojas iekšējais apgaismojums.</b>	<p>Vīna skapis nav ieslēgts.</p> <ul style="list-style-type: none"><li>■ Ieslēdziet vīna skapi.</li></ul> <p>Ir ieslēgts sabata režīms : ekrāns ir aptumšots un vīna skapis dzesē.</p> <ul style="list-style-type: none"><li>■ Pieskarieties tumšajam displejam.</li></ul> <p>Tiek parādīts .</p> <ul style="list-style-type: none"><li>■ Nospiediet .</li></ul> <p> izgaismojas oranžā krāsā.</p> <ul style="list-style-type: none"><li>■ Vēlreiz uzspiediet uz simbola .</li></ul> <p>Ja sabata režīms ir izslēgts,  izgaismojas baltā krāsā.</p> <p>Ja iekārtas durvis ir atvērtas, pēc aptuveni 15 minūtēm iekšējais apgaismojums pārkaršanas dēļ tiek automātiski izslēgts. Ja tas nav problēmas cēlonis, ir radies traucējums.</p> <ul style="list-style-type: none"><li>■ Sazinieties ar klientu apkalpošanas dienestu.</li></ul>
<b>Iekšējais apgaismojums darbojas arī tad, ja iekārtas durvis ir aizvērtas.</b>	<p>Tā nav kļūda. Ir ieslēgts eksponēšanas apgaismojums.</p> <ul style="list-style-type: none"><li>■ Lai izslēgtu eksponēšanas apgaismojumu, pieskarieties eksponēšanas apgaismojuma skrārientaustiņam  displejā.</li></ul> <p>Skārientaustiņš  vairs nespīd oranžā krāsā.</p>
<b>Iekšējais apgaismojums pulsē.</b>	<p>Tā nav kļūda. Aktivēts durvju brīdinājuma signāls.</p>

## Trokšņu cēloņi

Darbības laikā vīna skapis rada dažādus trokšņus.  
 Ar ierobežotu dzesēšanas jaudu vīna skapis darbojas enerģiju taupoši, bet ilgāk.  
 Darbības troksnis ir mazāks.  
 Ar lielāku dzesēšanas jaudu pārtikas produkti ātrāk atdziest.  
 Darbības troksnis ir lielāks.

Normāli trokšņi	Kas tos rada?
<b>Šņākšana</b>	Aukstumnesēja iesmidzināšana dzesēšanas kontūrā.
<b>Burboļošana, skalošanās, šļakstīšanās</b>	Aukstumnesēja plūšana pa caurulēm.
<b>Dūkšana</b>	Vīna skapis dzesē.
<b>Klikšķēšana</b>	Termostats ieslēdz vai izslēdz kompresoru.
<b>Dūkšana, šņākšana</b>	Darbojas ventilators.
<b>Knakšķēšana</b>	Vīna skapī notiek materiālu izplešanās.
<b>Grabēšana</b>	Darbojas vārsti vai vāki.
<b>Čīkstoņa (vīna skapjiem ar durvju amortizatoru)</b>	Iekārtas durvis ar amortizatoru tiek bieži atvērtas vai aizvērtas.
Ņemiet vērā, ka kompresora un plūsmas trokšņus dzesēšanas kontūrā nav iespējams novērst.	

## Problēmu novēršana

Trokšņi	Cēlonis un novēršana
Vibrēšana, grabēšana, šķindoņa	Vīna skapis nav novietots līdzeni. Izmantojot līmeņrādi, novietojiet vīna skapi līdzeni. Līmeņošanai izmantojiet regulējamās kājas (atkarībā no modeļa) vīna skapja apakšā. <b>Iebūvējamām iekārtām:</b> ja iebūvēšanas nišas augstums ir lielāks nekā 140 cm, iebīdiet zem iekārtas pamatnes komplektā iekļautās stabilizējošās vadotnes.
	Vīna skapis pieskaras citām mēbelēm vai iekārtām. Atbīdiet vīna skapi.
	Atvilktnes, grozi vai plaukti ļogās vai iestrēgst. Pārbaidiet izņemamās daļas un ievietojiet tās atkārtoti.
	Saskaras pudeles vai trauki. Nedaudz atbīdiet pudeles vai traukus citu no cita.
	Iekārtas aizmugurē joprojām atrodas transportēšanas kabeļa turētājs (atkarībā no modeļa). Noņemiet transportēšanas kabeļa turētāju.

Vietnē [www.miele.lv/service](http://www.miele.lv/service) var iegūt informāciju par patstāvīgu traucējumu novēršanu un Miele rezerves daļām.

## Kontaktinformācija traucējumu gadījumā

Traucējumu gadījumā, kurus nevarat novērst patstāvīgi, sazinieties, piemēram, ar savu Miele specializēto tirgotāju vai Miele Klientu apkalpošanas dienestu.

Miele Klientu apkalpošanas dienesta pakalpojumus var pieteikt tiešsaistē saitē [www.miele.com/service](http://www.miele.com/service).

Miele Klientu apkalpošanas dienesta kontaktinformācija ir norādīta šī dokumenta beigās.

Klientu apkalpošanas dienestam ir nepieciešams modeļa apzīmējums un sērijas numurs (Fabr. / SN / Nr.). Abus šos parametrus var apskatīt uz identifikācijas datu plāksnītes aukstumiekārtas iekšpusē vai atkarībā no modeļa – iestatījumu režīma informācijas sadaļā **i**.

## Datubāze EPREL

Kopš 2021. gada 1. marta informācija par enerģijas patēriņa marķējumu un ekodizaina prasībām ir pieejama Eiropas Produktu datubāzē (EPREL). Produktu datubāzei var piekļūt saitē <https://eprel.ec.europa.eu/>. Tajā jums tiks lūgts ievadīt modeļa apzīmējumu.

Modeļa apzīmējumu var apskatīt uz identifikācijas datu plāksnītes aukstumiekārtas iekšpusē vai atkarībā no modeļa – iestatījumu režīma informācijas sadaļā **i**.

<b>Miele</b>		Nr. XX/XXXXXXXXXX.	
XXXXXX		←	
WEINTEMPERATURSCHRANK-UNTERTISCH-MODELL MULTI-TEMPERATURE WINE STORAGE CABINET-UNDERCOUNTER TOP ARMOIRE DE MISE EN TEMP. DES VINS/COO. ENCASTRABLE SOUS PLAN ARMARIO P. ACCORDIONATO. VINO/COOLING POTTRUSOJO ENCIEMERA ВИННЫЙ ТЕМПЕРАТУРНЫЙ ШКАФ			
Klasse/Class Classe/Clase SN-ST	Ap-Typ/AP-Type AP-Tipo/AP-Tipo	Bruttinhalt/Gross Capacity Volume Brut/Capacidad Bruta XXXX l	Gefriervermögen/Freezing Capacity Pouvoir de Congel/Capac. Congeladora
Nizāhtāls Net Capacity Volume U e Capac. Util	Ges / K / G / W Tot / R / F / WINE / CHILL To / R / C / WINE / CHILL Tot / F / C / WINE / CHILL	<b>R600a: XXg</b>	

## Garantija

Garantijas termiņš ir 2 gadi.

Papildinformāciju skatiet pievienotajos garantijas noteikumos.

# Uzstādīšana

## Uzstādīšanas vieta

 Siltumu izstarojošu iekārtu izraisīts ugunsgrēka un bojājumu risks. Siltumu izstarojošas iekārtas var aizdegties un izraisīt vīna skapja aizdegšanos.

Barošanas kabelis nedrīkst nonākt saskarē ar siltuma avotiem.

Nenovietojiet uz vīna skapja siltumu izstarojošas iekārtas, piemēram, minicepeškrāsnis, dubultās plīts virsmas vai tosterus.

 Atklātu liesmu izraisīts ugunsgrēka un bojājumu risks.

Atklātas liesmas var izraisīt vīna skapja aizdegšanos.

Nenovietojiet vīna skapja tuvumā atklātas liesmas avotus, piemēram, sveci.

 Ugunsgrēka un bojājumu risks nepareizas uzstādīšanas dēļ.

Ja kontaktdakša un barošanas kabeli pieskaras vīna skapja aizmugurei, vibrācijas var sabojāt kontaktdakšu un barošanas kabelus un izraisīt īsslēgumu.

Kontaktdakša vai barošanas kabelis nedrīkst pieskarties vīna skapim.

Nedrīkst iespiest vai bojāt barošanas kabelus.

Nepievienojiet citas iekārtas kontaktligzdās šī vīna skapja aizmugures daļā.

Nenovietojiet un neizmantojiet iekārtas aizmugurē kontaktligzdas sadalītājus, pagarinātājus vai citas elektroniskas iekārtas (piemēram, halogēnu transformatorus).

Uzstādīšanas vietā grīdai ir jābūt horizontālai un līdzenai, un vienā augstumā ar apkārtējo grīdu.

 Augsts gaisa mitrums var izraisīt bojājumus.

Augstā gaisa mitrumā uz vīna skapja ārējām virsmām var veidoties kondensāts.

Šis ūdens kondensāts var izraisīt iekārtas ārsienu koroziju.

Novietojiet vīna skapi sausā telpā ar pietiekamu ventilāciju un/vai klimata kontroli.

Pēc iebūvēšanas/uzstādīšanas pārļiecinieties, ka iekārtas durvis aizveras pareizi un vīna skapis ir iebūvēts/uzstādīts, kā aprakstīts. Ir jāievēro norādītais gaisa pievades un izvades atveru šķērsriezumu izmērs.

Izvēloties uzstādīšanas vietu, lūdzu, ņemiet vērā, ka vīna skapja elektroenerģijas patēriņš palielinās, ja tas tiek uzstādīts tiešā apkures ierīču, plīts vai cita siltuma avota tuvumā. Nepieļaujiet tiešu saulesstaru iedarbību. Augstāka apkārtējās vides temperatūra palielina enerģijas patēriņu, jo kompresors darbojas ilgāk.

### Klimata klase

Vīna skapis ir paredzēts lietošanai noteiktā klimata klasē (apkārtējās temperatūras diapazonā), kuras robežvērtības ir jāievēro. Klimata klase ir norādīta uz identifikācijas datu plāksnītes vīna skapja iekšpusē.

Uzstādīšanai ir piemērota sausa, labi vēdināma telpa.

Klimata klase	Apkārtējā temperatūra
SN	10 līdz 32 °C
N	16 līdz 32 °C
ST	16 līdz 38 °C
T	16 līdz 43 °C
SN-ST	10 līdz 38 °C
SN-T	10 līdz 43 °C

Zemāka apkārtējā temperatūra izraisa ilgāku kompresora dīkstāves laiku, tāpēc vīna skapis atsevišķos gadījumos nevar uzturēt nepieciešamo temperatūru.

## Prasības attiecībā uz gaisa pievadi un izvadi

**⚠** Nepietiekama ventilācija var izraisīt ugunsgrēku un bojājumus.

Ja vīna skapis netiek pietiekami labi vēdināts, kompresors tiek ieslēgts biežāk un darbojas ilgāk. Tas rada palielinātu elektroenerģijas patēriņu un paaugstinātu kompresora darba temperatūru, kas savukārt var izraisīt kompresora bojājumus.

Pārliecinieties, ka vīna skapim ir pietiekama ventilācija.

Noteikti ņemiet vērā norādītos gaisa pievades un izvades atveru šķērsgrīzumus.

Gaisa pievades un izvades atveres nedrīkst noslēgt vai aizsegt.

Turklāt no tām regulāri ir jāiztīra putekļi.

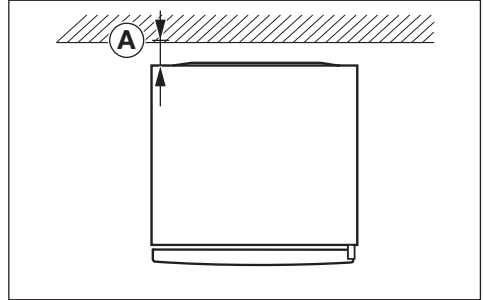

Elektroenerģijas patēriņš tika noteikts, kad attālums starp iekārtas aizmuguri un sienu bija **A** = 25 mm. Ja attālums līdz sienai ir mazāks par 25 mm, vīna skapja funkcionalitāte saglabājas, bet elektroenerģijas patēriņš nedaudz palielinās. Augstas apkārtējās temperatūras gadījumā var veidoties arī kondensāts.

Gaiss pie vīna skapja aizmugures sienas sasilst. Tāpēc ir jānodrošina brīva gaisa plūsma (skatiet nodaļu "Iekārtas izmēri").

## Vairāku vīna skapju / aukstumiekārtu uzstādīšana

**⚠** Kondensāts var izraisīt iekārtas ārsienu bojājumus.

Augsta gaisa mitruma gadījumā starp vīna skapju ār sienām var veidoties kondensāts un izraisīt koroziju.

Ieteicams **nenovietot** vīna skapi **tieši** blakus citam vīna skapim / aukstumiekārtai.

Starp vīna skapjiem / aukstumiekārtām ir jābūt vismaz 70 mm atstatumam.

# Uzstādīšana

## Durvju eņģu maiņa

Vīna skapja piegādes brīdī durvju vēršanās virziens ir pa labi. Ja ir nepieciešams durvju vēršanās virziens pa kreisi, ir jāmaina durvju vēršanās virziens.

**Norāde:** lai durvju vēršanās virziena maiņas laikā pasargātu iekārtas durvis un grīdas segumu no bojājumiem, vīna skapja priekšā uz grīdas novietojiet piemērotu paklāju.

⚠ Strāvu vadošas daļas rada savainojumu un bojājumu risku.

Durvju atdures virziena maiņas laikā saskaroties ar strāvu vadošām daļām. Pirms durvju atdures virziena maiņas uzsākšanas atvienojiet kontaktdakšu.

⚠ Durvju lielais svars rada savainojumu un bojājumu risku.

Ja durvju eņģu atduri maina tikai viens cilvēks, paaugstinās savainojumu un bojājumu rašanās risks.

Noteikti mainiet durvju eņģu atduri ar otras personas palīdzību.

📄 Veiciet durvju vēršanās virziena maiņu atbilstoši montāžas instrukcijai (skatīt kvadrātkodu).



M. Nr. 12350120

## Vīna skapja uzstādīšana

⚠ Vīna skapja apgāšanās var radīt savainojumus un bojājumus.

Ja vīna skapi uzstāda tikai viens cilvēks, paaugstinās savainojumu un bojājumu rašanās risks.

Noteikti uzstādiet vīna skapi ar otras personas palīdzību.

⚠ Iekārtas durvju atsišanās izraisīti bojājumi un savainojumi.

Iekārtas durvis var atsisties pret telpas sienu un tikt sabojātas. Ja durvis ir no stikla, ar bojāto stiklu var savainoties.

Pasargājiet iekārtas durvis no atsišanās, piemēram, ar filca atdurēm pie telpas sienas.

⚠ Grīdas bojājumu risks.

Vīna skapja pārvietošana var radīt grīdas bojājumus.

Pa neizturīgām grīdām vīna skapi pārvietojiet uzmanīgi.

Lai atvieglotu uzstādīšanu, vīna skapja aizmugurē augšpusē ir transportēšanas rokturi un apakšpusē transportēšanas skrituļi.

Uzstādiet tikai tukšu vīna skapi.

- Uzreiz novietojiet vīna skapi iespējami tuvu paredzētajai uzstādīšanas vietai.
- Pieslēdziet vīna skapi elektrotīklam atbilstoši aprakstam nodaļas "Uzstādīšana" sadaļā "Elektrotīkla pieslēgums".

- Uzmanīgi pārvietojiet vīna skapi uz paredzēto uzstādīšanas vietu.
- Novietojiet vīna skapi tā, lai tā aizmugurējā daļa būtu sienas priekšā, ievērojot nepieciešamo attālumu.

## Vīna skapja līmeņošana

**⚠** Iekārtas durvju izkrišana vai vīna skapja apgāšanās var radīt bojājumus un savainojumus.

Ja papildus regulējamā kāja pie apakšējā kronšteina stingri nebalstās uz grīdas, iekārtas durvis var izkrist vai vīna skapis var apgāzties.

Ar komplektā iekļauto uzgriežņatslēgu izskrūvējiet regulējamo kāju, līdz tā balstās uz grīdas.

Pēc tam izskrūvējiet regulējamo kāju vēl par ceturtdaļu apgrieziena.

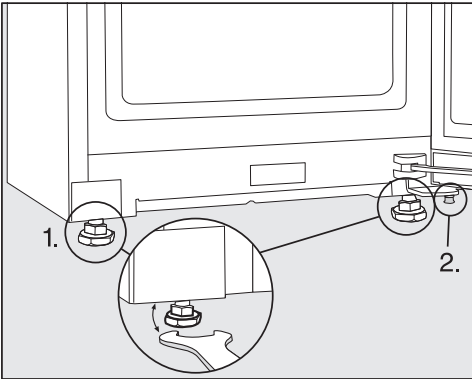

- Izlīdziniet vīna skapi ar līmeņrādi un pievienoto uzgriežņatslēgu un atbals-tiet iekārtas durvis.

1. Noregulējiet priekšējās regulējamās kājas.
2. Izskrūvējiet papildus regulējamo kāju tik tālu, līdz tā balstās uz grīdas. Pēc tam izskrūvējiet regulējamo kāju vēl par ceturtdaļu apgrieziena.

## Vīna skapja integrēšana virtuves iekārtā

Ap vīna skapi var iebūvēt virtuves skapīšus.

Elektroenerģijas patēriņš tika noteikts, kad attālums starp iekārtas aizmuguri un sienu bija 25 mm. Ja attālums līdz sienai ir mazāks par 25 mm, vīna skapja funkcionalitāte saglabājas, bet elektroenerģijas patēriņš nedaudz palielinās. Augstas apkārtējās temperatūras gadījumā var veidoties arī kondensāts.

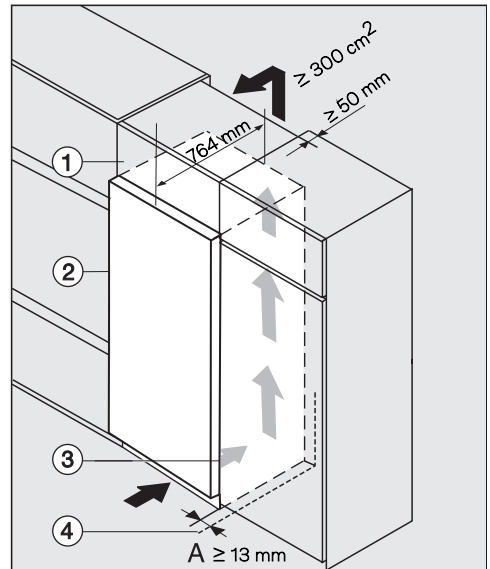

- ① Augšējais skapītis
- ② Vīna skapis, durvju dziļums = 75 mm
- ③ Virtuves skapītis
- ④ Sienā

## Uzstādīšana

 Nepietiekama ventilācija var izraisīt ugunsgrēku un bojājumus.

Ja vīna skapis netiek pietiekami labi vēdināts, kompresors tiek ieslēgts biežāk un darbojas ilgāk. Tas rada palielinātu elektroenerģijas patēriņu un paaugstinātu kompresora darba temperatūru, kas savukārt var izraisīt kompresora bojājumus.

Pārliedzinieties, ka vīna skapim ir pietiekama ventilācija.

Noteikti ņemiet vērā norādītos gaisa pievades un izvades atveru šķērssgriezumus.

Gaisa pievades un izvades atveres nedrīkst noslēgt vai aizsegt.

Turklāt no tām regulāri ir jāiztīra putekļi.

Jo lielākas ir gaisa pievades un izvades atveres, jo mazāk elektroenerģijas patērē kompresors.

■ Uzstādiet vīna skapi blakus virtuves skapītim.

- Iekārtas priekšpusei attiecībā pret virtuves skapīti ir jābūt izvirzītai vismaz par durvju dziļumu. Tad iekārtas durvis varēs netraucēti atvērt un aizvērt.
- Uzstādot vīna skapi blakus sienai ④, eņģu pusē starp sienu ④ un vīna skapi ② ir jāievēro atstatums (A).
- Lai vīna skapja augstumu izlīdzinātu ar virtuves iekārtas augstumu, virs vīna skapja var piestiprināt atbilstošu augšējo skapīti ①.

Visā augšējā skapīša platumā ir jānodrošina 50 mm dziļš gaisa izplūdes kanāls.

Lai nodrošinātu netraucētu sasilušā gaisa izplūdi, gaisa izvades šķērssgriezuma laukumam zem telpas griestiem ir jābūt vismaz 300 cm<sup>2</sup>.

## Iekārtas izmēri

### Uzstādīšanas izmēri / skats no augšas

Visi izmēri ir norādīti milimetros.

Vīna skapja pareizu darbību var nodrošināt, ievērojot norādītos gaisa pievades un izvades atveru šķērsriezumu izmērus.

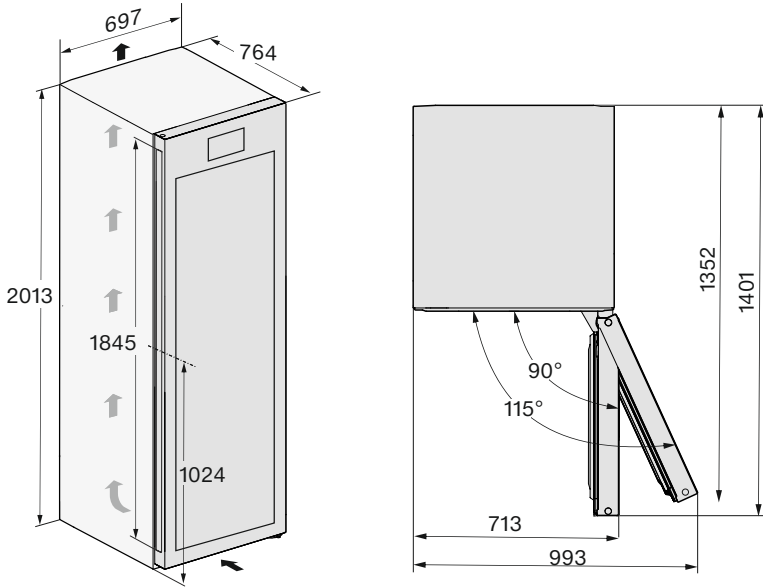

# Uzstādīšana

---

## Pieslēgumi

Visi izmēri ir norādīti milimetros.

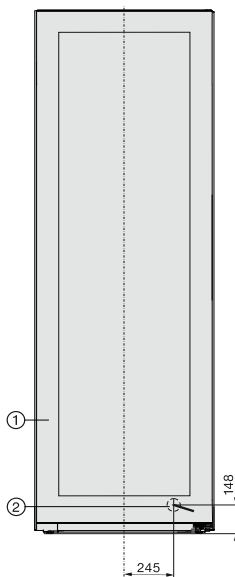

- ① Pretskats
- ② Barošanas kabeļa garums = 2000 mm  
Garāku barošanas kabeli var iegādāties Miele Klientu apkalpošanas dienestā.

## Elektrotīkla pieslēgums

Vīna skapi drīkst pieslēgt tikai pie kontaktligzdas ar aizsargkontakta, izmantojot komplektā iekļauto barošanas kabeli. Uzstādiet vīna skapi tā, lai kontaktligzda būtu brīvi pieejama. Ja kontaktligzda nav brīvi pieejama, nodrošiniet, lai pēc uzstādīšanas būtu paredzēta ierīce visu polu atvienošanai no strāvas padeves.



Pārkaršana var izraisīt ugunsgrēku.

Vīna skapja ekspluatācija, izmantojot sadalītājus vai kabeļa pagarinātājus, var izraisīt kabeļu pārslodzi.

Drošības apsvērumu dēļ neizmantojiet sadalītājus un kabeļa pagarinātājus.

Elektriskajai instalācijai ir jāatbilst vadlīnijām VDE 0100.

Drošības apsvērumu dēļ iesakām vīna skapja elektriskajam pieslēgumam piešķirtajā ēkas instalācijā izmantot  tipa noplūdes strāvas automātisko slēdzi (RCD).

Bojātu tīkla barošanas kabeli drīkst nomainīt tikai ar īpašu tāda paša veida tīkla barošanas kabeli (var iegādāties Miele Klientu apkalpošanas dienestā). Drošības apsvērumu dēļ nomaiņu drīkst veikt tikai kvalificēts speciālists vai Miele Klientu apkalpošanas dienests.

Informāciju par nominālo patēriņa jaudu un atbilstošajiem drošinātājiem skatiet šajā instrukcijā vai identifikācijas datu plāksnītē. Salīdziniet šos datus ar vietējā elektrības pieslēguma datiem. Ja rodas šaubas, konsultējieties ar kvalificētu elektriķi.

Ir iespējama pagaidu vai ilglaicīga darbība no autonomas vai nesinhronizētas energoapgādes iekārtas (piemēram, autonomajiem tīkliem, dublējošajām sistē-

mām). Šādas darbības priekšnoteikums ir energoapgādes iekārtas atbilstība EN 50160 vai līdzīga standarta prasībām.

Ēkas instalācijā un šajā Miele ierīcē paredzēto aizsardzības pasākumu funkcijas un darbības veids ir jānodrošina arī autonomā vai nesinhronā režīmā vai arī tie ir jāaizstāj ar līdzvērtīgiem pasākumiem attiecībā uz instalāciju. Tas ir aprakstīts, piemēram, jaunākajā VDE-AR-E 2510-2 laidienā.

# Uzstādīšana

## Pieslēgšanas izmēri

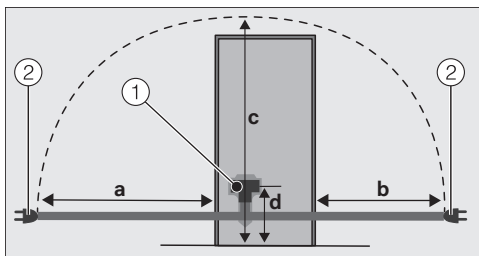

Aukstumiekārtas / vīna skapja aizmugure

① Iekārtas spraudnis

② Kontaktdakša

a	b	c	d
1750 mm	1350 mm	2100 mm	200 mm

## Vīna skapja pieslēgšana

■ Iespraudiet iekārtas spraudni.

Pārliecinieties, ka iekārtas spraudnis ir cieši fiksēts.

■ Iespraudiet vīna skapja kontaktdakšu kontaktligzdā.

Tagad vīna skapis ir pieslēgts elektrotīklam.

Uzņēmums Miele Latvijā papildus likumā noteiktajām garantijas prasībām pret pārdevēju, tās neierobežojot, piešķir pircējam prasības pret šādām garantijas saistībām, ja tiek iegādāta jauna iekārta.

## I Garantijas ilgums un garantijas perioda sākums

1. Garantija tiek piešķirta šādam laika periodam:
  - a) 24 mēneši sadzīves tehnikas iekārtām, kas paredzētas regulārai lietošanai;
  - b) 12 mēneši profesionālām iekārtām, kas paredzētas regulārai lietošanai.
2. Garantijas periods sākas no dienas, kad ir izrakstīts rēķins par iekārtas iegādi.

Garantijas periods nevar tikt pagarināts, ja ir veikti garantijas pakalpojumi un piegāde saistībā ar garantiju.

## II Garantijas priekšnoteikumi

1. Iekārta ir iegādāta pie specializētā tirgotāja vai tieši uzņēmumā Miele kādā no ES dalībvalstīm, Šveicē vai Norvēģijā un tur arī uzstādīta.
2. Pēc klientu apkalpošanas dienesta darbinieka pieprasījuma tiek uzrādīts garantijas apliecinājums (pirkuma čeks vai aizpildīta garantijas karte).

## III Garantijas saturs un apjoms

1. Iekārtas defekti tiek novērsti noteiktā termiņā bez maksas, salabojot vai nomainot bojātās daļas. Šim nolūkam nepieciešamos izdevumus, piemēram, transporta, ceļa, darbaspēka un rezerves daļu izmaksas, sedz uzņēmums Miele Latvijā. Nomainītās daļas vai iekārtas kļūst par uzņēmuma Miele Latvijā īpašumu.
2. Garantija neattiecas uz bojājumiem, ko uzņēmums Miele Latvijā jau novērsis, ja vien tie nav radušies Miele Latvijā Klientu apkalpošanas dienesta darbinieku tīšas nevēribas vai neuzmanības dēļ.
3. Izmantoto materiālu un piederumu piegāde pakalpojumā nav iekļauta.

## IV Garantijas ierobežojumi

Garantija neattiecas uz iekārtas bojājumiem vai darbības traucējumiem, kas radušies šādu apstākļu ietekmē.

1. Nepareiza uzstādīšana vai pievienošana, piemēram, spēkā esošo drošības tehnikas noteikumu vai lietošanas, pievienošanas un montāžas instrukciju neievērošana.
2. Paredzētajam nolūkam neatbilstoša lietošana, kā arī neprasmīga lietošana vai apstrāde, piemēram, ar nepiemērotiem mazgāšanas līdzekļiem vai ķīmikālijām.
3. Ja iekārta ir iegādāta kādā citā ES valstī, Šveicē vai Norvēģijā, tās īpašo tehnisko specifikāciju dēļ tā ir izmantojama vai nu bez ierobežojumiem, vai tikai ar ierobežojumiem.
4. Ārējas iedarbības ietekmē, piemēram, transportēšanas laikā radušies bojājumi, precī pagrūžot vai tai nokrītot, laikapstākļu vai citu dabas parādību ietekmē radušies bojājumi.
5. Ja remontu un daļu nomaiņu neveic uzņēmuma Miele Klientu apkalpošanas dienesta darbinieki, kas ir pilnvaroti un sertificēti šo pakalpojumu sniegšanai.
6. Ja netiek izmantotas uzņēmuma Miele oriģinālās rezerves daļas, kā arī Miele piederumi.
7. Stikla plīsumi un bojātas kvēlspuldzes.
8. Elektriskās strāvas un sprieguma svārstības, kas pārsniedz ražotāja norādīto pieļaujamo robežu vai ir zem tās.
9. Lietošanas instrukcijā sniegto apkopes un tīrīšanas noteikumu neievērošana.

## V Datu drošība

Personas dati tiek izmantoti tikai un vienīgi pasūtījuma izpildes vai garantijas pakalpojumu veikšanas vajadzībām, ņemot vērā datu aizsardzības tiesiskos nosacījumus.

## Atbilstības deklarācija

---

Ar šo Miele apliecina, ka šis vīna skapis atbilst Direktīvai Nr. 2014/53/ES.

ES Atbilstības deklarācijas pilns teksts ir pieejams šādās tīmekļvietnēs:

- Produkti, Lejupielāde tīmekļ vietnē [www.miele.lv](http://www.miele.lv);
- Serviss, Informācijas pieprasījums, Lietošanas instrukcijas tīmekļvietnē <https://miele.lv/instrukcijas>, norādot produkta nosaukumu vai ražojuma numuru.

Frekvenču diapazons	2,4000– 2,4835 GHz
---------------------	-----------------------

Maksimālā raidīšanas jauda	< 100 mW
----------------------------	----------

Sakaru moduļa apkalpošanai un vadībai Miele izmanto savu vai ārējo izstrādātāju programmatūru, uz kuru neattiecas tā saucamie atvērtā pirmkoda licences nosacījumi. Šo programmatūru / programmatūras komponentus aizsargā autortiesības. Ir jāņem vērā Miele un trešo personu autortiesību pilnvaras.

Turklāt iekārtā integrētajā sakaru modulī tiek izmantoti programmatūras komponenti, kas saskaņā ar atvērtā pirmkoda licences nosacījumiem ir nododami tālāk. Izmantoto atvērtā pirmkoda komponentu sarakstu kopā ar atbilstošajām autortiesību atzīmēm, visu attiecīgo licenču nosacījumu kopijām, kā arī, ja nepieciešams, citu informāciju varat iegūt uz vietas katrai IP adresei tīmekļa pārlūkprogrammā ([http\[s\]://<ip adrese>/Licences](http[s]://<ip adrese>/Licences)). Tur norādītie atvērtā pirmkoda licenču nosacījumu atbildības un apliecinājumu noteikumi ir piemērojami tikai attiecībā uz konkrēto tiesību turētāju.





Vācija - Miele & Cie. KG, Carl-Miele-Straße 29, 33332 Gütersloh

KWT 4995 ...

lv-LV

M.-Nr. 12 585 950 / 02 / 002