

Инструкция по эксплуатации и монтажу Морозильник



Обязательно прочитайте инструкцию по эксплуатации и монтажу перед установкой, монтажом и вводом прибора в эксплуатацию. Вы обезопасите себя и предотвратите повреждения Вашего прибора.

Содержание

Указания по безопасности и предупреждения	4	Включение прибора.....	38
Экологичность и защита окружающей среды	15	Выключение прибора	38
Это позволит вам экономить энергию.....	16	Порядок действий при длительном отсутствии	38
Монтаж	18	Требования к подключению к сети	39
Место установки	18	Подключение к новой сети.....	39
Требования к вентиляционным отверстиям	20	Выполнить Сканирование и подключение.....	39
Установка нескольких приборов рядом друг с другом	20	Управление	40
Установка Side-by-Side (в зависимости от модели).....	21	Правильная температура.....	40
Изменение навески дверцы	21	Индикатор температуры	40
Заказ печатной инструкции по монтажу	21	Установка температуры	40
Установка охлаждающего прибора	21	Сигналы об изменении температуры и об открытой дверце	41
Выравнивание прибора	22	Применение суперзамораживания.....	42
Встраивание охлаждающего прибора в кухонный гарнитур	23	Замораживание и хранение свежих продуктов	43
Размеры прибора	25	Быстрое охлаждение напитков	44
Подключение к электросети	31	Приготовление кубиков льда ...	45
Описание прибора	32	Выполнение других установок ...	46
Обзор прибора.....	32	Пояснения к некоторым установкам	46
Панель управления со стартовым экраном.....	34	Режим «Вечеринка» 	46
Режим установок 	34	Включение функции блокировки  / 	46
Оформление внутреннего пространства	36	Режим «Шаббат» 	47
Наклон верхнего ящика	36	Изменение времени до включения сигнала об открытой дверце 	48
Выдвижной ящик морозильного отделения XXL Vox.....	36	Подключение к сети.....	48
Принадлежности, входящие в комплект	36	Настройка уровня громкости звуковых/предупреждающих сигналов  / 	50
Дополнительно приобретаемые принадлежности	36	Настройка яркости дисплея 	50
Включение и выключение прибора	38	Выключение демонстрационного режима 	50
Перед первым использованием ..	38	Сброс до заводских настроек 	51
Подключение прибора	38	Информация i	51
		Очистка и уход	52
		Размораживание	52

Указания по моющему средству ..	52
Подготовка прибора к очистке	53
Очистка внутреннего пространства.....	53
Очистка принадлежностей вручную или в посудомоечной машине	53
Извлечение и разборка принадлежностей для их очистки	54
Чистка фронтальной поверхности и боковых стенок прибора	54
Чистка уплотнителя дверцы	55
Очистка вентиляционных отверстий	55
После очистки	55
Устранение проблем	56
Посторонние звуки и их причины	63
Сервисная служба	66
Контактная информация для обращений в случае неисправностей	66
База данных EPREL (Европейский реестр энергетической маркировки)	66
Гарантия	67
Документы соответствия	67
Дата изготовления	67
Информация	68
Технические характеристики	68
Авторские права и лицензии	69
Гарантия качества товара	70
Контактная информация о Miele	72

Указания по безопасности и предупреждения

Данный охлаждающий прибор соответствует нормам технической безопасности. Тем не менее его ненадлежащая эксплуатация может привести к травмам и материальному ущербу.

Внимательно прочитайте инструкцию по эксплуатации и монтажу, прежде чем вводить охлаждающий прибор в эксплуатацию. В ней содержатся важные указания по встраиванию, технике безопасности, эксплуатации и техническому обслуживанию. Это поможет обезопасить себя и предотвратить повреждения охлаждающего прибора.

В соответствии со стандартом IEC 60335-1 компания Miele настоятельно рекомендует ознакомиться со всей информацией по установке охлаждающего прибора и следовать указаниям по безопасности и предупреждениям.

Компания Miele не несёт ответственности за повреждения, вызванные несоблюдением данных указаний и рекомендаций.

Храните инструкции по эксплуатации и монтажу в надёжном месте. Передавайте инструкции по эксплуатации и монтажу следующему владельцу.

Надлежащее использование

► Охлаждающий прибор предназначен для использования в быту и в условиях, подобных бытовым, например:

- в магазинах, офисах и т. п.;
- в загородных домах;
- в отелях, мотелях, мини-отелях и подобных жилых помещениях (для использования клиентами).

Этот охлаждающий прибор не предназначен для использования вне помещений.

► Используйте прибор исключительно в домашнем хозяйстве для хранения замороженных продуктов, а также для замораживания свежих продуктов питания и приготовления льда.

Применение его в других целях недопустимо.

Указания по безопасности и предупреждения

► Прибор не предназначен для хранения и охлаждения медикаментов, плазмы крови, лабораторных препаратов и других подобных материалов и продуктов, обозначенных в директиве по медицинским продуктам. Ненадлежащее использование прибора может привести к повреждению или порче продуктов. Данным прибором также запрещено пользоваться во взрывоопасных зонах. Компания Miele не несёт ответственности за ущерб, вызванный использованием не по назначению или неправильной эксплуатацией прибора.

► Лица (включая детей), которые по состоянию здоровья или из-за отсутствия опыта и соответствующих знаний не могут уверенно управлять прибором, должны при его эксплуатации находиться под присмотром.

Такие лица могут управлять прибором без надзора лишь в том случае, если они полностью освоили работу с ним и могут это делать с уверенностью и осознанием возможной опасности, связанной с неправильной эксплуатацией прибора.

Если у Вас есть дети

► Детей младше 8 лет не следует допускать близко к охлаждающему прибору, или они должны быть при этом под постоянным присмотром взрослых.

► Дети старше восьми лет могут пользоваться прибором без надзора взрослых, если они настолько освоили управление им, что могут это делать с уверенностью. Дети должны осознавать возможную опасность, связанную с неправильной эксплуатацией прибора.

► Не разрешайте детям проводить чистку и техобслуживание прибора без Вашего присмотра.

► Не оставляйте без надзора детей, если они находятся вблизи прибора. Никогда не позволяйте детям играть с прибором.

► Опасность удушья! При игре с упаковкой (например плёнкой) дети могут завернуться в неё или натянуть её на голову, что приведёт к удушью. Храните упаковочный материал в недоступном для детей месте.

Техническая безопасность

► Контур хладагента проверен на герметичность. Данный прибор отвечает нормам технической безопасности, а также соответствующим директивам ЕС.

Указания по безопасности и предупреждения



Если контур охлаждения повреждён: хладагент и масло могут вытечь и воспламениться.

► Предупреждение: риск возникновения пожара/воспламеняемые материалы. Данный символ находится на компрессоре и указывает на наличие горючих материалов. Не удаляйте эту наклейку.

Содержащийся хладагент (данные на типовой табличке) является экологичным, но горючим.

Использование этого экологичного хладагента иногда приводит к повышению уровня шума в процессе эксплуатации прибора. Таким образом, наряду с шумом от работающего компрессора могут появиться шумы от движения потока хладагента в контуре охлаждения. К сожалению, эти эффекты неизбежны, однако они никак не влияют на производительность прибора.

При транспортировке и встраивании/установке прибора проследите за тем, чтобы не был повреждён ни один компонент контура охлаждения. При попадании в глаза хладагент может привести к травмам глаз, а улетающий при выбросе хладагент может воспламениться.

При наличии повреждений:

- Избегайте открытого огня или источников воспламенения.
- Отсоедините прибор от электросети.
- Проветривайте помещение, в котором располагается прибор, в течение нескольких минут.
- Обратитесь в сервисную службу Miele.

► Чем больше хладагента в приборе, тем больше должно быть помещение, в котором он размещён. Это связано с тем, что при возможной утечке хладагента в слишком маленьком помещении может образоваться горючая воздушно-газовая смесь. На каждые 8 г хладагента должно приходиться не менее 1 м³ помещения. Количество хладагента указано на типовой табличке, расположенной внутри прибора.

Указания по безопасности и предупреждения

- ▶ Если вентиляционные отверстия закрыты или загорожены, при повреждении контура охлаждения может образоваться горючая воздушно-газовая смесь. Обязательно выдерживайте указанные размеры вентиляционных отверстий. Вентиляционные отверстия не должны быть закрыты или загорожены.
- ▶ Данные подключения (автомат защиты, напряжение, частота) на типовой табличке прибора должны обязательно соответствовать параметрам электросети во избежание повреждений прибора. Перед подключением сравните эти данные. В случае сомнений проконсультируйтесь со специалистом по электромонтажу.
- ▶ Электробезопасность прибора гарантирована только в том случае, если он подключен к системе защитного заземления, выполненной в соответствии с предписаниями. Очень важно проверить соблюдение этого основополагающего условия обеспечения электробезопасности. В случае сомнения поручите специалисту-электрику проверить домашнюю электропроводку.
- ▶ Возможна периодическая или не продолжительная эксплуатация на автономном или не синхронизированном с сетью электропитающем оборудовании (например, изолированные сети, резервные системы). Условием для эксплуатации является то, что электропитающее оборудование удовлетворяет требованиям EN 50160 или аналогичного стандарта. Защитные меры, предусмотренные в домашней установке и данном продукте от Miele, также должны быть обеспечены с точки зрения их функций и режима работы при автономной работе или несинхронной работе, или они должны быть заменены эквивалентными мерами при установке.
- ▶ Для возможности экстренного отсоединения прибора от сети электропитания сетевая розетка должна находиться вне пределов области задней стенки прибора и должна быть легко доступной.
- ▶ Если сетевой кабель повреждён, немедленно отключите прибор от электросети. Обратитесь в сервисную службу Miele.
- ▶ Заменяйте повреждённый сетевой кабель только специальным кабелем того же типа (можно приобрести в Интернет-магазине или сервисной службе Miele). В целях обеспечения безопасности замена кабеля должна проводиться только квалифицированным специалистом или сервисной службой Miele.

Указания по безопасности и предупреждения

► Многочисленные розетки или удлинители не обеспечивают необходимую безопасность (опасность возгорания). Не подключайте прибор к электросети с помощью таких устройств.

► Попадание влаги на детали, находящиеся под напряжением, или на сетевую кабель может привести к короткому замыканию. Поэтому не разрешается эксплуатация прибора в местах, не защищённых от влаги или брызг воды (например, в гараже, домашней прачечной).

► Не разрешается эксплуатация этого прибора на нестационарных объектах (напр., судах).

► Повреждения прибора могут быть опасны для Вас. Проверьте, нет ли на приборе видимых повреждений. Никогда не пользуйтесь поврежденным прибором.

► Этот прибор не предназначен для использования в качестве встраиваемого прибора.

► При проведении монтажа, техобслуживания и ремонта прибора он должен быть отключён от электросети. Прибор считается отключённым от сети только в том случае, если:

- выключен автомат защиты на распределительном щите, или
- полностью вывернуты резьбовые предохранители на распределительном щите, или
- отсоединен от электросети сетевой кабель. Для отсоединения сетевого кабеля с вилкой от сети беритесь за вилку, а не за кабель.

► Ненадлежащий монтаж и техническое обслуживание или неквалифицированный ремонт могут стать источником серьёзной опасности для пользователя, за которую производитель не несёт ответственности.

Работы по монтажу, техническому обслуживанию или ремонту могут выполняться только квалифицированным специалистом или сервисной службой Miele.

► Право на гарантийное обслуживание теряется, если охлаждающий прибор был отремонтирован неквалифицированным специалистом или не сервисной службой Miele.

Указания по безопасности и предупреждения

► Для замены неисправных компонентов мы рекомендуем использовать оригинальные запчасти. При надлежащей установке оригинальных запчастей Miele гарантирует соответствие требованиям к безопасности в полном объёме и сохранение прав на гарантийное обслуживание.

Надлежащий монтаж

- При установке прибора обязательно следуйте указаниям в прилагаемой инструкции по монтажу.
- При изменении навески дверцы (если требуется) действуйте согласно инструкции по монтажу.
- Приборы с литерой «S» в номере модели можно устанавливать в комбинации Side-by-side рядом друг с другом:
 - Выполняйте установку согласно инструкции по монтажу.
 - Не изменяйте навеску дверцы, так как расположение охлаждающих приборов определено заранее.
- При транспортировке, изменении навески дверцы и сборке охлаждающего прибора всегда надевайте защитные перчатки.
- Прибор тяжёлый и при открытой дверце/дверцах может опрокинуться вперёд:
 - Транспортировать или передвигать прибор должны как минимум 2 человека.
 - Изменять навеску дверцы прибора должны как минимум 2 человека.
 - Устанавливайте прибор силами как минимум 2 человек.
 - Ни в коем случае не оставляйте прибор во время установки без присмотра.

Правильная эксплуатация

► Прибор изготовлен с учётом определённого климатического класса (пределов температуры окружающей среды), границы которого должны соблюдаться. Климатический класс указан на типовой табличке внутри прибора. Более низкая температура окружающей среды приводит к увеличению времени простоя компрессора, вследствие чего прибор не может поддерживать необходимую температуру.

Указания по безопасности и предупреждения

- ▶ Вентиляционные отверстия не должны быть закрыты или загорожены. В противном случае не будет обеспечиваться необходимая вентиляция. Это приведёт к увеличению расхода электроэнергии и может привести к повреждению компонентов.
- ▶ Опасность повреждения из-за продуктов с содержанием жира или масла. Если вы храните в охлаждающем приборе или на дверце прибора продукты с содержанием жира или масла, проследите, чтобы в случае вытекания жир или масло не попали на пластиковые детали охлаждающего прибора. В противном случае в пластике могут образоваться трещины, что приведёт к его разрушению.
- ▶ Опасность возгорания и взрыва вследствие воспламенения горючих газовых смесей! Не храните в охлаждающем приборе взрывчатые вещества и предметы с горючими газами (например, аэрозоли). Возможно воспламенение горючих газовых смесей под воздействием электрических компонентов. На подобных аэрозолях это указано в указаниях по безопасности либо они промаркированы символом пламени. Выходящие газы могут воспламениться от электрических компонентов.
- ▶ Опасность взрыва! Не используйте в охлаждающем приборе электрические приборы (например, для приготовления мягкого мороженого). Это может привести к образованию искр.
- ▶ Опасность травм и повреждений. Не храните банки и бутылки с газированными напитками или жидкостями, которые могут замёрзнуть, в морозильном отделении. Банки и бутылки могут лопнуть.
- ▶ Опасность травм и повреждений. Доставайте бутылки, которые были помещены в морозильное отделение для быстрого охлаждения, не позднее, чем через час. Иначе бутылки могут лопнуть.
- ▶ Опасность получения травм. Не касайтесь замороженных продуктов и металлических деталей влажными руками. Руки могут примёрзнуть.
- ▶ Опасность получения травм. Никогда не кладите в рот мороженое на палочке, особенно на водной основе, и кубики льда сразу после того, как вы достали их из морозильного отделения. Из-за очень низкой температуры губы и язык могут примёрзнуть к замороженным продуктам.

Указания по безопасности и предупреждения

▶ Не замораживайте подтаявшие или совсем оттаявшие продукты повторно. Используйте их как можно быстрее, так как продукты теряют пищевую ценность и портятся. Размороженные продукты, которые были отварены или поджарены, можно замораживать снова.

▶ При употреблении продуктов питания, срок хранения которых превысил допустимый, существует опасность пищевого отравления.

Срок хранения зависит от многих факторов, например, свежести и качества продуктов, а также температуры, при которой они хранятся. Учитывайте указания изготовителей относительно сроков годности продуктов и условий хранения!

▶ Чтобы продукты максимально быстро и полностью заморозились, нельзя превышать максимальную вместимость морозильного отделения. Максимальное количество продуктов для заморозки в течение 24 часов указано на типовой табличке «Количество продуктов ..кг/24 ч».

Для приборов из нержавеющей стали:

▶ Клейкие вещества повреждают стальную поверхность, покрытую специальным веществом, и она теряет свое свойство отталкивать загрязнения. Не приклеивайте к стальной поверхности никакие клейкие листочки, прозрачный скотч и другие клеящиеся предметы.

▶ На поверхности могут легко возникать царапины. Их образование могут вызвать даже магниты.

Принадлежности и запчасти

▶ Мы рекомендуем использовать оригинальные принадлежности Miele. При установке или встраивании других деталей может быть утрачено право на гарантийное обслуживание и/или аннулирована ответственность изготовителя за безопасность изделия.

Чистка и уход

▶ Стекланный фронт дверцы прибора может быть сильно поврежден царапинами. Для очистки стекланный фронта не используйте абразивные средства, жесткие губки или щетки, а также острые металлические скребки.

Указания по безопасности и предупреждения

- ▶ Запрещается обрабатывать дверной уплотнитель с помощью масел и жиров.
В противном случае уплотнитель станет со временем пористым и не пригодным к эксплуатации.
- ▶ Пар из пароструйного очистителя может попасть на детали, находящиеся под напряжением, и вызвать короткое замыкание. Никогда не используйте для очистки и оттаивания прибора пароструйный очиститель.
- ▶ Предупреждение. Не используйте для ускорения процесса размораживания механические или иные средства, не рекомендованные производителем.
- ▶ Острыми и остроконечными предметами можно повредить испаритель, и прибор станет непригоден к эксплуатации. Поэтому никогда не используйте такие предметы для того, чтобы
 - удалить слой инея или наледи,
 - отделить примерзшие формочки для льда и продукты.
- ▶ Запрещается помещать в прибор электронагревательные устройства или свечи. Пластмассовые детали могут быть повреждены.
- ▶ Не используйте аэрозоли и средства для удаления льда. Спреи для размораживания или средства для удаления льда могут выделять взрывоопасные газы, содержать растворители или вспенивающие вещества, повреждающие пластик, и быть опасными для здоровья.

Транспортировка

- ▶ Во избежание повреждений всегда транспортируйте прибор в вертикальном положении и в транспортной упаковке.
- ▶ Опасность травм и повреждений. Транспортировку прибора выполняйте с помощью второго человека, т. к. прибор очень тяжёлый.

Утилизация прибора

► Во время игры дети могут запереть себя в приборе и задохнуться.

- Установите дверцу(цы) прибора.
- Извлеките выдвижные ящики.
- Оставьте полки в приборе, чтобы дети не могли легко забраться внутрь.
- При необходимости сломайте замок дверцы вашего отслужившего прибора. Тем самым вы предотвратите ситуацию, при которой играющий ребёнок случайно закроется внутри прибора и подвергнет опасности свою жизнь.

► Опасность поражения электрическим током!

- Отрежьте вилку от сетевого кабеля.
- Отрежьте сетевой кабель от старого прибора.

Утилизируйте вилку и сетевой кабель отдельно от старого прибора.

► Во время и после утилизации убедитесь, что прибор не находится рядом с бензином или другими легковоспламеняющимися газами и жидкостями.

► Опасность возгорания из-за вытекания масла или хладагента! Содержащиеся в этом приборе хладагент и масло являются горючими. Вытекающий хладагент или масло могут воспламениться при достаточно высокой концентрации и вступлении в контакт с внешним источником тепла.

При утилизации прибора следите за тем, чтобы контур охлаждения не был повреждён. Это позволит избежать неконтролируемой утечки хладагента (информация на типовой табличке) и масла.

► Выброс хладагента может привести к травме глаз! Не повреждайте детали контура охлаждения, например,

- прокалыванием каналов циркуляции хладагента в испарителе,
- сгибанием трубок,
- соскребанием покрытия с поверхностей.

Указания по безопасности и предупреждения

Символ на компрессоре (зависит от модели)

Настоящее указание имеет значение только для утилизации. При обычном режиме опасность отсутствует.



- ▶ Масло из компрессора при проглатывании и проникновении в дыхательные пути может быть смертельно опасным.

Утилизация транспортной упаковки

Упаковка защищает прибор от повреждений при транспортировке. Материалы упаковки безопасны для окружающей среды и легко утилизируются, поэтому они подлежат переработке.

Возвращение упаковки для ее вторичной переработки приводит к экономии сырья и уменьшению количества отходов. Просим Вас по возможности сдать упаковку в пункт приема вторсырья.

Утилизация прибора

Электрические и электронные приборы содержат множество ценных материалов. В их состав также входят особые вещества, различные компоненты и детали, необходимые для функционирования и безопасности приборов. При попадании в бытовой мусор, а также при ненадлежащем обращении, они могут причинить вред здоровью людей и окружающей среде. В связи с этим никогда не выбрасывайте отслуживший прибор вместе с бытовым мусором.



Рекомендуем вам сдать отслуживший прибор в организацию по приёму и утилизации электрических и электронных приборов в вашем населенном пункте. Если в утилизируемом приборе сохранены какие-либо пер-

сональные данные, то их удаление должно выполняться под вашу личную ответственность.

Проследите за тем, чтобы до отправления прибора на утилизацию его трубки не были повреждены. Таким образом будет предотвращено попадание в окружающую среду хладагента, находящегося в контуре охлаждения, а также масла из компрессора.

До момента отправления на утилизацию отслуживший прибор следует хранить в недоступном для детей месте. Информация об этом приведена в данной инструкции по эксплуатации и монтажу, в главе «Указания по безопасности и предупреждения».

Экологичность и защита окружающей среды

Это позволит вам экономить энергию.

- Место установки** При повышенной температуре в помещении прибору придется чаще охлаждать, расходуя при этом больше энергии. Поэтому:
- Устанавливайте прибор в помещении с хорошей вентиляцией.
 - Не устанавливайте прибор вблизи источника тепла (рядом с батареей, плитой).
 - Защитите прибор от прямых солнечных лучей.
 - Обеспечьте идеальную температуру в помещении – около 20 °С.
 - Не закрывайте вентиляционные отверстия и регулярно очищайте их от пыли.
- Установка температуры** Чем ниже установленная температура, тем выше расход электроэнергии. Рекомендуются следующие установки:
- Морозильное отделение -18 °С
- Эксплуатация** Поступающее внутрь прибора тепло и нарушение циркуляции воздуха увеличивают расход электроэнергии. Поэтому:
- Всегда открывайте дверцу/дверцы прибора на непродолжительное время. Сортировка продуктов поможет быстрее найти нужный продукт.
 - Закрывайте дверцу/дверцы прибора полностью.
 - Дайте остыть горячим блюдам и напиткам, прежде чем помещать их в охлаждающий прибор.
 - Храните продукты хорошо упакованными или с плотно закрытой крышкой.
 - Не переполняйте полки, чтобы не препятствовать циркуляции воздуха.
 - При установке выдвижных ящиков и полок придерживайтесь того расположения, которое было при поставке прибора.
 - При размещении продуктов обращайте внимание на то, чтобы они не загромождали вентиляционные отверстия.

Экологичность и защита окружающей среды

- Соблюдайте расстояние 25 мм между задней стенкой прибора и стеной.

Монтаж

Место установки

 Опасность пожара и повреждений, исходящая от выделяющих тепло приборов.

Бытовые приборы, выделяющие тепло, могут воспламениться, вследствие чего прибор может загореться.

Сетевой кабель не должен соприкасаться с источниками тепла.

Не ставьте приборы, выделяющие тепло, например мини-духовки, двойные варочные плитки или тостеры, на прибор.

 Опасность пожара и повреждений вследствие воздействия открытого пламени.

Прибор может загореться из-за открытого пламени.

Не держите вблизи прибора источники открытого пламени, например свечу.

 Опасность возгорания и повреждения из-за неправильной установки.

Если сетевая вилка и сетевые кабели касаются задней стенки прибора, они могут быть повреждены из-за вибрации и вызвать короткое замыкание.

Сетевая вилка или сетевые кабели не должны касаться прибора.

Сетевые кабели не должны быть пережаты или повреждены.

Не подключайте другие приборы к розеткам в зоне задней стенки этого прибора.

Не размещайте и не эксплуатируйте многорозеточные переходники, распределительные коробки или другие электронные устройства (например, галогенные трансформаторы) в зоне задней стенки прибора.

Прибор следует устанавливать в сухом, хорошо проветриваемом помещении.

Пол на месте установки должен быть горизонтальным и ровным и иметь ту же высоту, что и пол вокруг.

 **Опасность повреждения вследствие высокой влажности воздуха.** При высокой влажности воздуха возможно образование конденсата на внешних поверхностях охлаждающего прибора. Этот конденсат может привести к коррозии на внешних стенках охлаждающего прибора. Чтобы избежать этого, рекомендуется устанавливать прибор с соблюдением размеров вентиляционных отверстий в сухом и/или кондиционируемом помещении. После встраивания/установки убедитесь, что дверца/дверцы прибора закрываются правильно, и что прибор установлен в соответствии с инструкцией. Соблюдайте указанные размеры вентиляционных отверстий.

При выборе места установки учтите, что расход электроэнергии прибором повышается, если он находится в непосредственной близости от батареи отопления, кухонной плиты или иного источника тепла. Следует избегать прямого попадания солнечных лучей. Повышенная температура окружающего воздуха увеличивает расход электроэнергии, так как компрессор работает дольше.

Климатический класс

Прибор изготовлен с учётом определённого климатического класса (диапазон комнатной температуры), границы которого должны соблюдаться.

Более низкая температура окружающей среды приводит к увеличению времени простоя компрессора. Это

может привести к повышению температуры в приборе и, как следствие, к косвенному ущербу.

Климатический класс указан на типовой табличке внутри прибора.

Климатический класс	Температура окружающей среды
SN	от 10 до 32 °C
N	от 16 до 32 °C
ST	от 16 до 38 °C
T	от 16 до 43 °C
SN-ST	от 10 до 38 °C
SN-T	от 10 до 43 °C

Если морозильный прибор климатического класса SN эксплуатируется при более низкой комнатной температуре (до -15 °C), безупречная работа прибора обеспечена.

Монтаж

Требования к вентиляционным отверстиям

 Опасность возгорания и повреждения вследствие недостаточной вентиляции.

Если прибор недостаточно вентилируется, компрессор будет включаться чаще и работать дольше.

Это приведёт к увеличению расхода электроэнергии и повышению рабочей температуры компрессора. Это может привести к повреждению прибора.

Следите за достаточной вентиляцией прибора.

Обязательно выдерживайте предписанные размеры вентиляционных отверстий.

Вентиляционные отверстия не должны быть закрыты или загорожены.

Регулярно очищайте вентиляционные зоны от пыли и грязи.

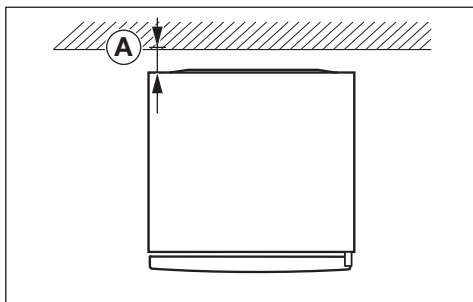

Расход электроэнергии рассчитан при расстоянии $\text{A} = 25$ мм между задней стенкой прибора и стеной. Если расстояние до стены составляет менее 25 мм, функциональность охлаждающего прибора сохраняется, но незначительно увеличивается расход электроэнергии. Также при высоких температурах окружающего воздуха может образовываться конденсат.

Воздух у задней стенки прибора нагревается. Поэтому должна обеспечиваться необходимая вентиляция (см. также раздел «Размеры прибора»).

Установка нескольких приборов рядом друг с другом

 Опасность повреждения вследствие воздействия конденсата на внешние стенки прибора.

При высокой влажности воздуха возможно образование конденсата на внешних стенках приборов, что может привести к появлению коррозии.

Не устанавливайте прибор с другими приборами в **непосредственной** близости друг от друга.

Расстояние между двумя соседними приборами должно быть не менее 70 мм.

Установка Side-by-Side (в зависимости от модели)

Ваш морозильник можно разместить слева от другого холодильника, так как он оснащён встроенным подогревом в правой боковой панели (см. раздел «Размеры прибора»).

Холодильник также должен быть оснащён встроенным подогревом в левой боковой панели.

Совет: Узнайте у авторизованного дилера Miele, какие комбинации возможны для вашего охлаждающего прибора.

В зависимости от модели в комплект морозильника входит монтажный комплект Side-by-Side. В инструкции по монтажу описано, как установить охлаждающие приборы рядом друг с другом.

 Выполните установку Side-by-Side в соответствии с инструкцией по монтажу (см. QR-код).



M.-Nr. 12196150

Изменение навески дверцы

 Опасность получения травм и повреждений вследствие слишком большого веса дверцы.

Если смена стороны открывания дверцы производится одним человеком, существует повышенная опасность получения травм и повреждений.

Обязательно проводите изменение навески дверцы вдвоём.

 Опасность повреждения электрических компонентов.

На петле дверцы находятся токоведущие детали (в зависимости от модели).

Перед изменением навески дверцы отсоедините сетевую вилку.

 Выполните изменение навески дверцы в соответствии с инструкцией по монтажу (см. QR-код).



M.-Nr. 12083750

Заказ печатной инструкции по монтажу

Печатную инструкцию по монтажу можно бесплатно заказать в компании Miele.

Все контактные данные Miele указаны в конце данного документа. Укажите номер модели и фабричный номер на типовой табличке.

Установка охлаждающего прибора

 Опасность травм и повреждений вследствие опрокидывания прибора.

Если прибор устанавливает один человек, возникает повышенная опасность травм и повреждений.

При установке прибора вам понадобится помощь второго человека.

Монтаж

⚠ Опасность повреждения из-за упора дверцы прибора.

Дверцы прибора могут ударяться о стену помещения и таким образом получить повреждения.

Ограничители открывания дверцы должны быть смонтированы до того, как будет установлен прибор.

Защитите дверцу прибора от ударов, например войлочным стопором у стены помещения.

⚠ Опасность повреждения напольного покрытия.

Перестановка прибора может привести к повреждениям напольного покрытия.

Передвигайте прибор по напольным покрытиям, подверженным царапинам, с осторожностью.

Для более лёгкой установки на задней стороне прибора вверху находятся ручки для транспортировки, а внизу – транспортировочные ролики (в зависимости от модели).

Устанавливайте охлаждающий прибор только в незаполненном состоянии.

- Подключите охлаждающий прибор к электросети, как описано в главе «Подключение к источнику электропитания».
- Осторожно передвиньте прибор на предусмотренное для него место установки.
- Установите охлаждающий прибор задней стенкой к стене с учетом необходимого расстояния.

Выравнивание прибора

⚠ Опасность травм и повреждений из-за выпадения дверцы или опрокидывания прибора.

Если дополнительная регулируемая ножка на нижнем кронштейне не упирается в пол, может выпасть дверца или опрокинуться прибор.

Выверните прилагаемым гаечным ключом регулируемую ножку до прилегания к полу.

Затем выверните ножку ещё на четверть оборота.

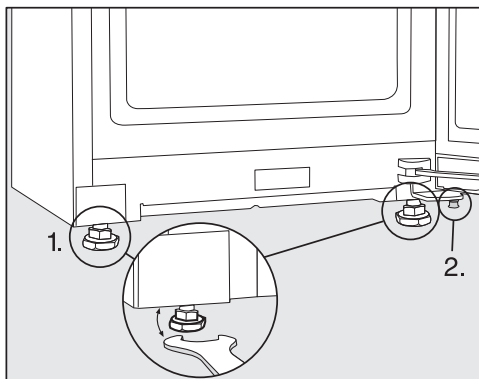

- Выровняйте прибор с помощью уровня и прилагаемого гаечного ключа и подприте дверцу.

1. Отрегулируйте передние регулируемые ножки.
2. Выверните дополнительную регулируемую ножку до прилегания к полу. Затем выверните ножку ещё на четверть оборота.

Встраивание охлаждающего прибора в кухонный гарнитур

Охлаждающий прибор можно обставить кухонными шкафами.

Расход электроэнергии рассчитан при расстоянии 25 мм между задней стенкой прибора и стеной. Если расстояние до стены составляет менее 25 мм, функциональность охлаждающего прибора сохраняется, но незначительно увеличивается расход электроэнергии. Также при высоких температурах окружающего воздуха может образовываться конденсат.

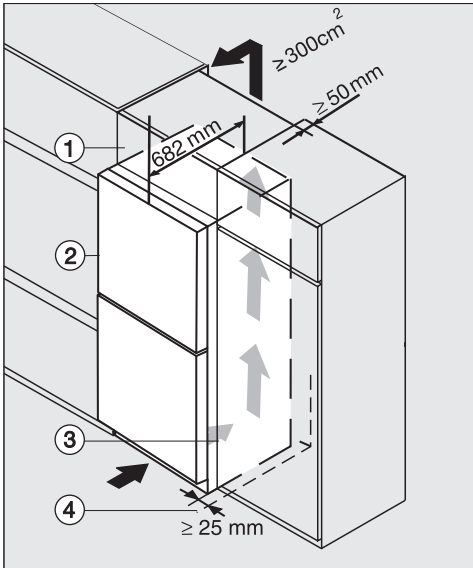

Холодильник со стеклянным фронтом
K(S)/FN(S)/KFN 4xxx X **obsw/matt, bb, brws, bs, grgr**

- ① Верхняя секция
- ② Охлаждающий прибор, глубина дверцы = 82 мм
- ③ Кухонный шкаф
- ④ Стена помещения

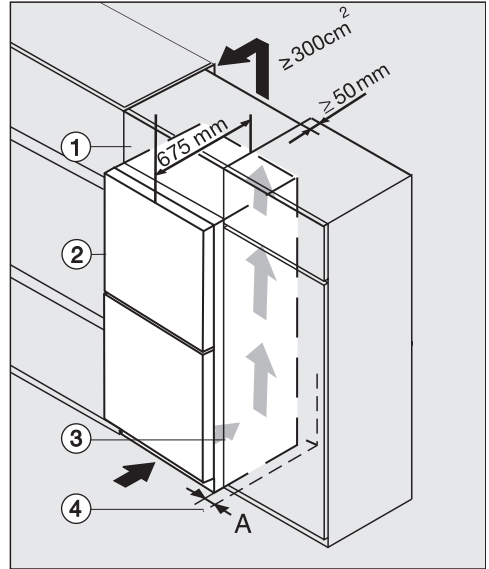

K(S)/FN(S)/KFN 4xxx X **edst/cs, ws, bst, el**

- ① Верхняя секция
 - ② Охлаждающий прибор, глубина дверцы = 75 мм
 - ③ Кухонный шкаф
 - ④ Стена помещения
- A** = 25 мм (со скрытой ручкой)/60 мм (с ручкой)

 Опасность возгорания и повреждения вследствие недостаточной вентиляции.

Если прибор недостаточно вентилируется, компрессор будет включаться чаще и работать дольше.

Это приведёт к увеличению расхода электроэнергии и повышению рабочей температуры компрессора. Это может привести к повреждению прибора.

Следите за достаточной вентиляцией прибора.

Обязательно выдерживайте предписанные размеры вентиляционных отверстий.

Вентиляционные отверстия не должны быть закрыты или загорожены.

Регулярно очищайте вентиляционные зоны от пыли и грязи.

Чем больше вентиляционные отверстия, тем более энергоэффективно работает компрессор.

■ Установите прибор рядом с кухонным шкафом.

- Передняя панель прибора должна выступать вперёд относительно передней панели кухонного шкафа как минимум на глубину дверцы. Это обеспечит свободное открывание и закрывание дверцы прибора.
- При установке охлаждающего прибора рядом со стеной помещения ④ расстояние между стеной ④ и прибором ② со стороны петель должно составлять (A).
- Чтобы выровнять прибор по высоте с кухонным гарнитуром, над прибором можно установить соответствующую верхнюю секцию ①.

По всей ширине верхней секции должен быть предусмотрен вывод воздуха глубиной около 50 мм.

Вентиляционное отверстие под потолком должно иметь поперечное сечение не менее 300 см² для беспрепятственного отвода нагретого воздуха.

Размеры прибора

Установочные размеры/вид сверху

FNS 4782 ... bst

Все размеры указаны в мм.

Правильная работа прибора гарантируется, если соблюдены указанные размеры вентиляционных отверстий.

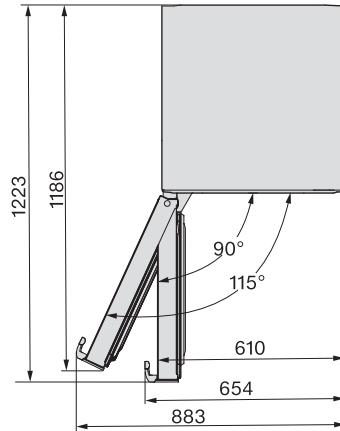
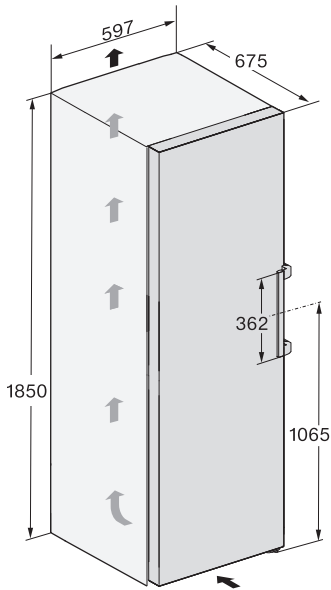

Монтаж

Подключения

FNS 4782 ... bst

Все размеры указаны в мм.

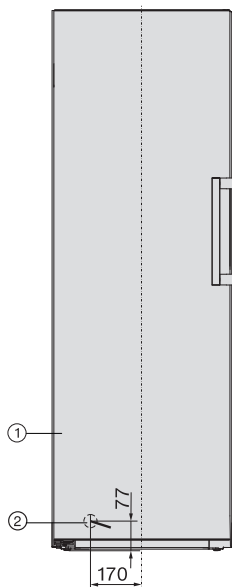

① Вид спереди

② Длина сетевого кабеля = 2100 мм

Сетевой кабель большей длины можно приобрести в сервисной службе Miele.

Установочные размеры/вид сверху

FNS 4782 ... bst + KS 4783 ... bst

Дополнительную информацию вы найдете в этой главе в разделе «Установка нескольких приборов – установка Side-by-Side» и в инструкции по монтажу, которая прилагается к монтажному комплекту Side-by-Side.

Все размеры указаны в мм.

Правильная работа приборов гарантируется, если соблюдены указанные размеры вентиляционных отверстий.

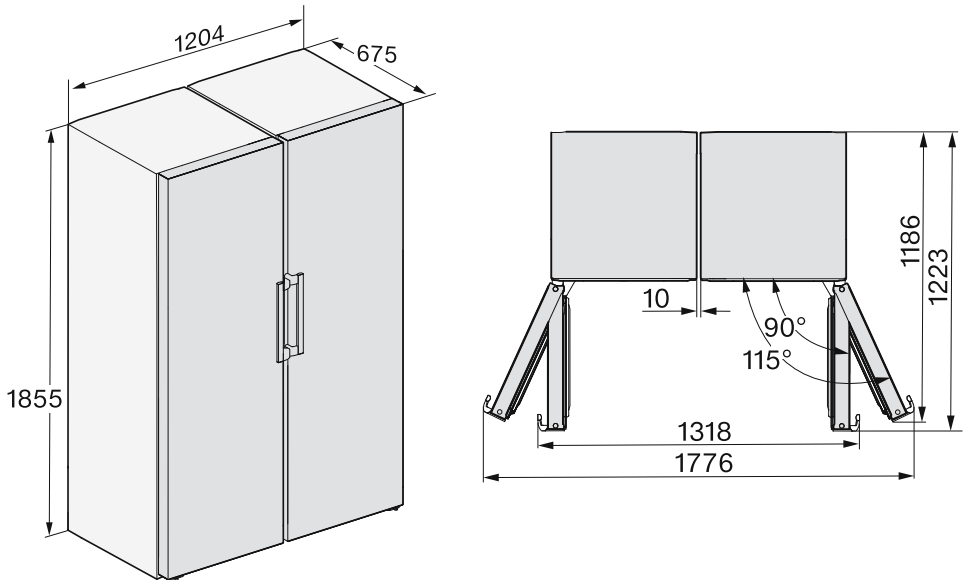

Монтаж

Установочные размеры/вид сверху

FNS 4782 ... ws N, FNS 4782 ... edt/cs N, FNS 4782 ... bst N

Все размеры указаны в мм.

Правильная работа прибора гарантируется, если соблюдены указанные размеры вентиляционных отверстий.

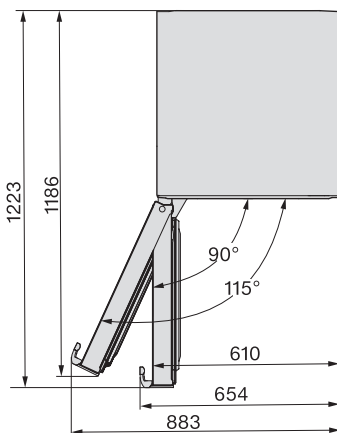
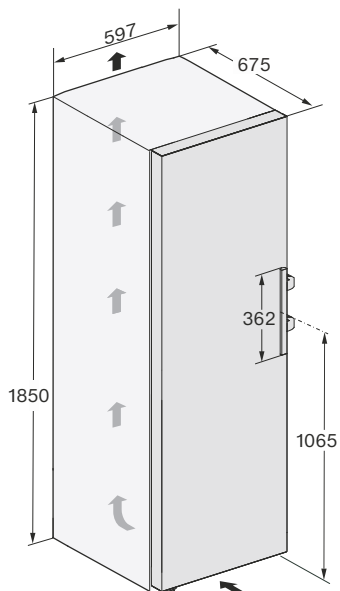

Подключения

FNS 4782 ... ws N, FNS 4782 ... edt/cs N, FNS 4782 ... bst N

Все размеры указаны в мм.

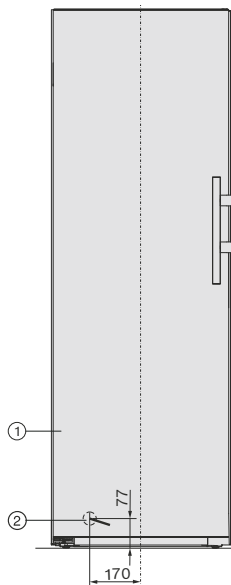

① Вид спереди

② Длина сетевого кабеля = 2100 мм

Сетевой кабель большей длины можно приобрести в сервисной службе Miele.

Монтаж

Установочные размеры/вид сверху

FNS 4782 ... edt/cs N + KS 4783 ... edt/cs N, FNS 4782 ... ws N + KS 4783 ... ws N, FNS 4782 ... bst N + KS 4783 ... bst (N), FNS 4782 ... edt/cs N + KS 4784 ... edt/cs N, FNS 4782 ... ws N + KS 4784 ... ws N

Дополнительную информацию вы найдёте в этой главе, в разделе «Установка нескольких приборов – установка Side-by-Side».

Все размеры указаны в мм.

Правильная работа приборов гарантируется, если соблюдены указанные размеры вентиляционных отверстий.

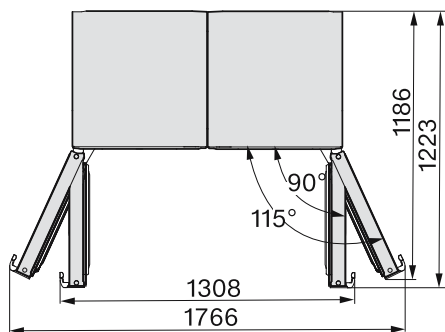
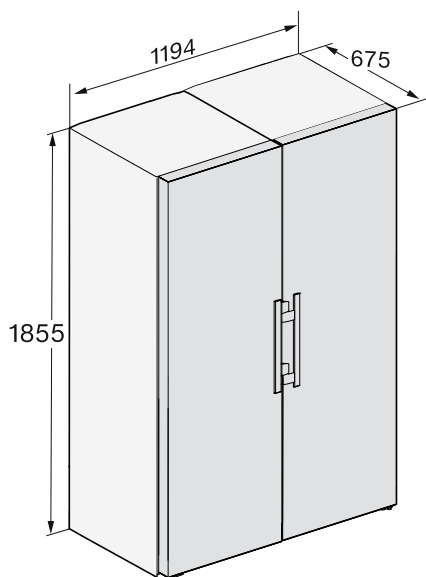

Подключение к электросети

Прибор подключается к электросети исключительно с помощью прилагаемого сетевого кабеля.

При установке прибора обеспечьте постоянный свободный доступ к розетке. Если это невозможно, обеспечьте установку устройства отключения от сети для каждого полюса.

⚠ Опасность пожара из-за перегрева.

Подключение прибора к сети с помощью множественных розеток или удлинителей может привести к перегрузке кабеля.

В целях безопасности не используйте множественные розетки или удлинители.

Подключение выполняется только к электросети с действующим заземлением, выполненным согласно нормам VDE 0100 (ПУЭ).

В целях безопасности для подключения прибора необходимо использовать устройство дифференциального тока (УЗО) типа А .

Повреждённый сетевой кабель заменяйте только специальным кабелем того же типа (можно приобрести в сервисной службе Miele). В целях обеспечения безопасности замена кабеля должна проводиться только квалифицированным специалистом или специалистом сервисной службы Miele.

Информация о токопотреблении и номинале предохранителя указана в инструкции по эксплуатации или на типовой табличке. Сравните эту информацию с данными электрического подключения на месте. В случае сомнений проконсультируйтесь со специалистом по электромонтажу.

Возможна периодическая или не продолжительная эксплуатация прибора от автономного или не синхронизированного с сетью электроснабжающего оборудования (например, автономные сети, резервные системы). Условием для эксплуатации является соответствие электроснабжающего оборудования требованиям EN 50160 или аналогичного стандарта.

Соблюдение мер защиты, предусмотренных правилами внутренней электропроводки и данного прибора Miele, должно обеспечиваться также и в режиме автономной и не синхронизированной с сетью эксплуатации, или в процессе монтажа их следует заменить на эквивалентные, как это описано, в локальных нормативных актах, например, в последней редакции правил применения VDE-AR-E 2510-2.

Подключение прибора

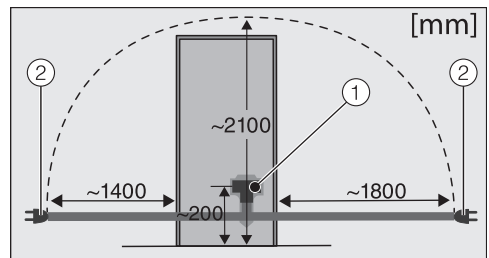

Задняя стенка прибора

- ① Штекер
- ② Сетевая вилка

■ Вставьте штекер в разъем.

Обратите внимание на то, что штекер должен быть вставлен правильно.

■ Вставьте сетевую вилку прибора в розетку.

Теперь прибор подключён к электросети.

Описание прибора

Обзор прибора

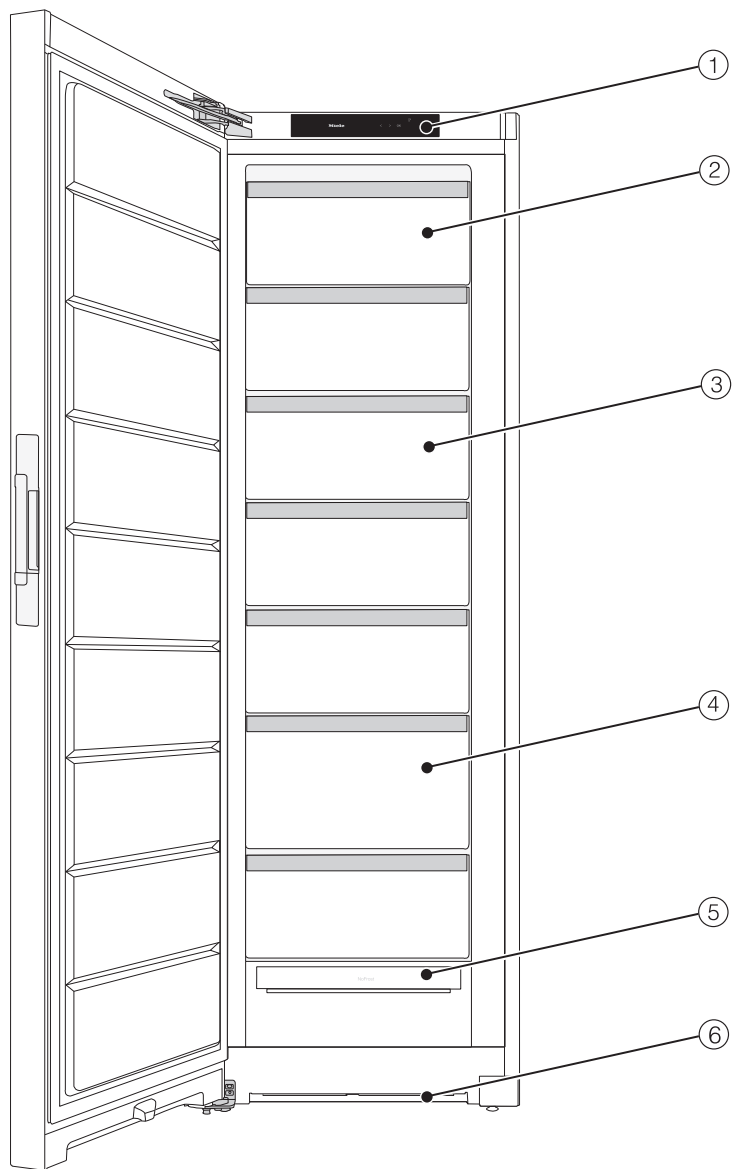



На этом рисунке для примера показана одна из моделей прибора.

- ① Дисплей
- ② Выдвижной ящик морозильного отделения
- ③ Выдвижные ящики морозильного отделения
- ④ Выдвижной ящик морозильного отделения XXL Box
- ⑤ Модуль системы NoFrost
- ⑥ Цокольное отверстие для вентиляции

Описание прибора

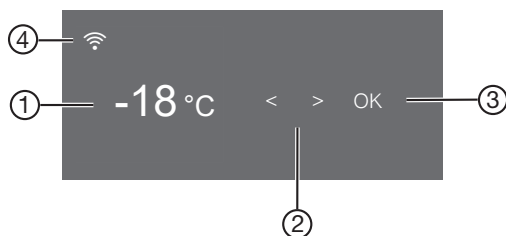
Панель управления со стартовым экраном









- ① Индикатор температуры для морозильного отделения
- ② Сенсорные кнопки для выбора настроек
- ③ Сенсорная кнопка *OK* для подтверждения выбора и входа в режим установок 
- ④ Отображение состояния соединения (отображается только в том случае, если подключение к сети было настроено)

Режим установок

В режиме установок можно выбрать и частично изменить следующие функции:

Символ	Функция	Заводская установка
	Включить или выключить режим «Вечеринка», (см. главу «Выполнение других установок»)	Выкл.
	Включить или выключить функцию блокировки (см. главу «Выполнение других установок»)	 (Выкл.)
	Выключение прибора	—
	Включить или выключить режим «Шаббат» (см. главу «Выполнение других установок»)	Выкл.
	Вызов версии режима «Шаббат»	—
	Изменить время до включения сигнала об открытой дверце (см. главу «Выполнение других установок»)	1:00

@	Настроить функцию Miele@home впервые, включить и отключить Wi-Fi или сбросить конфигурации сети (см. главу «Выполнение других установок»)	Мобильное приложение
	Включить или выключить звук нажатия кнопок	Вкл.
	Изменить громкость звуковых/предупреждающих сигналов или полностью отключить их (см. главу «Выполнение других установок»)	Вкл./уровень 5
	Изменить яркость дисплея (см. главу «Выполнение других установок»)	Уровень 4
°C/°F	Изменить единицу измерения температуры (по Цельсию или по Фаренгейту)	°C
	Отключить демонстрационный режим (отображается только в том случае, если он активирован) (см. главу «Выполнение других установок»)	Выкл.
	Сбросить настройки до заводских (см. главу «Выполнение других установок»)	—
	Запросить информацию (номер модели и фабричный номер) по вашему прибору (см. главу «Выполнение других установок»)	—

Описание прибора

Оформление внутреннего пространства

Наклон верхнего ящика

Выдвижной ящик можно наклонить. Так легче достать замораживаемые продукты.

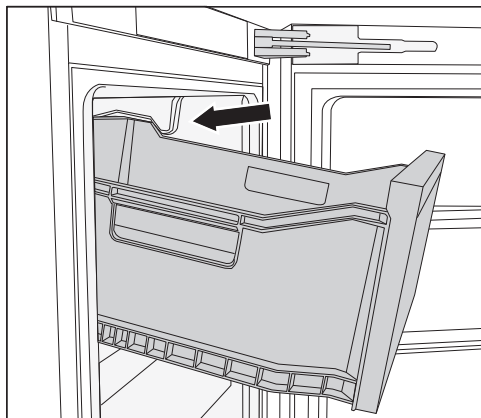

■ Вытяните выдвижной ящик наружу.

Выдвижной ящик фиксируется выдвижными упорами и не сможет выдвигаться.

Выдвижной ящик морозильного отделения XXL Vox

Дополнительная высота выдвижного ящика морозильной камеры обеспечивает увеличение объёма и пространства для хранения громоздких и высоких замораживаемых продуктов.

Принадлежности, входящие в комплект

Форма для льда

Ограничитель открывания дверцы

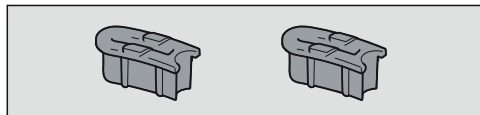

Дверные шарниры на заводе отрегулированы таким образом, чтобы дверца прибора могла открываться до 115° . Если, например, дверца при открывании ударяется о прилегающую стену, то угол открывания можно ограничить примерно до 90° .

Выполняйте монтаж согласно прилагаемой инструкции по монтажу.

Монтажный комплект Side-by-Side

в зависимости от модели

Для установки Side-by-side двух охлаждающих приборов рядом друг с другом.

Дополнительно приобретаемые принадлежности

В ассортименте компании Miele имеются полезные принадлежности, а также чистящие средства и средства по уходу, созданные для холодильников и морозильников.

Дополнительные принадлежности для данного прибора можно приобрести в фирменном магазине или сервисной службе Miele.

Вы можете также заказать эту и другую полезную продукцию в нашем интернет-магазине www.shop.miele.kz

В Интернет-магазине Miele, в сервисной службе Miele или у авторизованного дилера Miele вы можете приобрести продукцию, предназначенную специально для вашего прибора, например средства по уходу за приборами и принадлежности.

Доступ к Интернет-магазину Miele можно получить с помощью следующего QR-кода:



Включение и выключение прибора

Перед первым использованием

- Удалите все упаковочные материалы и защитные плёнки.
- Очистите внутреннюю часть прибора и принадлежности.

Подключение прибора



- Подключите прибор к электросети (см. главу «Электрическое подключение»).

На дисплее сначала появится Miele, а затем .

Включение прибора

- Откройте дверцу прибора.
- Нажмите сенсорную кнопку *OK* на панели управления.

Прибор начинает охлаждать.

При достижении установленной температуры замораживания гаснет символ  , индикация температуры морозильного отделения светится постоянно, а звуковой сигнал перестаёт звучать.

- Если вам мешает звуковой сигнал, нажмите на *OK*.

Звуковой сигнал прекратится.

Прибор настраивается на предварительно установленную температуру.

Положите продукты в морозильное отделение, как только температура в нём станет достаточно низкой (не выше $-18\text{ }^{\circ}\text{C}$).

Выключение прибора

- Нажмите сенсорную кнопку *OK* на панели управления.

На дисплее появится .

- Нажмите *OK*.
- С помощью сенсорной кнопки \lt перейдите к символу .
- Нажмите *OK*.

На дисплее появится .

Охлаждение отключается.

Обратите внимание: выключенный охлаждающий прибор не отключается от сети электроснабжения.

Порядок действий при длительном отсутствии

Если оставить прибор на длительное время с закрытой дверцей, выключенным, но не вымытым, внутри него может образоваться плесень.

Перед длительным отсутствием обязательно очищайте прибор.

Если вы в течение длительного срока не будете пользоваться прибором, выполните следующие действия:

- Выключите прибор.
- Вытащите вилку из розетки или отключите предохранитель на распределительном щите.
- Для проветривания прибора и во избежание образования запаха проведите очистку прибора и оставьте его открытым.

Включение и выключение прибора

Требования к подключению к сети

Обратите внимание на следующие требования для подключения к сети:

1. На месте установки должна быть доступна домашняя сеть. Подготовьте пароль WiFi.
2. Приложение Miele доступно на мобильном устройстве.
3. У вас есть учётная запись пользователя приложения Miele.

Мобильное приложение Miele



Приложение Miele можно скачать бесплатно в Apple App Store® или Google Play Store™.





Подключение к новой сети

- Нажмите *OK*.

На дисплее появится .

- С помощью сенсорной кнопки < или > перейдите к символу .
- Нажмите *OK*.
- С помощью сенсорной кнопки < или > перейдите к символу .
- Нажмите *OK*.
- С помощью сенсорных кнопок < и > выберите требуемый способ подключения (мобильное приложение или WPS).
- Нажмите *OK*.

- Для выхода из режима настроек  перейдите с помощью сенсорной кнопки < или > к символу .

- Нажмите *OK*.
- С помощью сенсорной кнопки < или > перейдите к символу  и нажмите *OK*.

После успешного входа в систему на дисплее  появится сообщение.

Если не удалось установить соединение, на дисплее появится .

Запустите процесс заново.

Выполнить Сканирование и подключение

- Отсканируйте QR-код.

Если вы установили приложение Miele@mobile и у вас есть учётная запись пользователя, будет выполнен переход непосредственно к подключению.

Если вы еще не установили приложение Miele@mobile, вы будете направлены в Apple App Store® или Google Play Store™.

- Установите приложение Miele@mobile и создайте учётную запись пользователя Miele.
- Отсканируйте QR-код повторно.

Дальнейшие шаги вам подскажет приложение Miele@mobile.

(в зависимости от модели)



Правильная температура

От правильной установки температуры зависит срок годности продуктов. С понижением температуры замедляется процесс размножения микроорганизмов. За счёт этого замедляется и процесс порчи продуктов.

Чтобы замораживать свежие продукты, требуется температура **-18 °C**. Таким образом можно продлить срок хранения продуктов и сохранить их оптимальное качество.

Как только температура поднимается выше -10 °C , начинается процесс размножения микроорганизмов, при этом срок хранения продуктов сокращается. По этой причине размороженные продукты могут снова замораживаться только в том случае, если они подверглись термической обработке (были сварены или обжарены). В результате высокотемпературной обработки уничтожается большинство микроорганизмов.

Температура в приборе повышается:

- — чем чаще открывается и дольше остаётся открытой дверца прибора
- — чем больше продуктов в нём хранится
- — чем теплее закладываемые продукты
- — чем выше температура в помещении, где установлен прибор. Прибор произведён с учётом определённого климатического класса (диапазон температуры окружающей среды), границы которого должны соблюдаться.

При постоянной температуре в морозильном отделении -18 °C и соответствующей гигиене продукты хранятся

максимально долго — вам больше не придётся выбрасывать испорченные продукты.

Индикатор температуры

В обычном режиме дисплей показывает **самую высокую температуру продуктов в морозильном отделении**, которая в данный момент установилась в приборе.

В зависимости от температуры в помещении и настроек может пройти несколько часов до того, как нужная температура будет достигнута, а её значение будет постоянно отображаться на дисплее.

Установка температуры

- Нажмите сенсорную кнопку *OK* на панели управления.
- На дисплее появится: .
- Нажмите *OK*.
 - Измените температуру с помощью сенсорных кнопок $<$ и $>$.
 - Нажмите *OK*.

Индикатор температуры отображает фактическое значение температуры в приборе в данный момент.

Возможные установки

- Морозильное отделение: от -15 до -28 °C

Сигналы об изменении температуры и об открытой дверце



 Опасность для здоровья при употреблении в пищу испорченных продуктов питания.

Если температура в течение длительного времени оставалась выше -18°C , замораживаемые продукты могли подтаять. Это сокращает срок годности продуктов.

Проверьте, не произошло ли подтаивания замораживаемых продуктов. Если продукты подтаяли, употребите их как можно быстрее или, прежде чем их снова замораживать, приготовьте их (отварите или пожарьте).

Сигнал об изменении температуры

Прибор оснащён сигналом об изменении температуры, который предупреждает о повышении температуры в морозильном отделении.

Если температура морозильного отделения достигнет слишком высокого значения, это будет видно по индикатору температуры  .

При этом будет раздаваться звуковой сигнал — до тех пор, пока неполадка не будет устранена или сигнал не отключат.

Диапазон температуры, который определяется прибором как слишком высокий, зависит от установленной температуры.

Сигнал об изменении температуры отображается на дисплее перед имеющимся сигналом об открытой дверце.



Звуковой и световой сигналы подаются в следующих случаях:

- При включении прибора, если температура в какой-либо температурной зоне сильно отличается от установленной.
- При сортировке и извлечении замороженных продуктов, если при этом в прибор попадает слишком много тёплого воздуха из помещения.
- При замораживании большого количества продуктов.
- При замораживании тёплых свежих продуктов.
- При сбое в подаче электропитания.
- При неисправности прибора.

Прежде чем отключить сигнал об изменении температуры, следует найти и устранить причину, вызвавшую сигнал.

Если вам мешает предупреждающий звуковой сигнал, его можно заранее отключить.



■ Нажмите *OK*.

Предупреждающее сообщение подтверждено: символ   гаснет, и звуковой сигнал перестаёт звучать.

На дисплее появляется стартовый экран: на индикаторе температуры прим. на 1 минуту появляется мигающее значение самой высокой температуры, которая ранее установилась



Управление

в приборе. Затем индикатор перейдёт к отображению фактической температуры.

Звуковой сигнал прекратится. Как только причина предупреждения будет устранена, символ   погаснет.

Предупреждающий сигнал об открытой дверце

Прибор оснащён функцией сигнала об открытой дверце, чтобы избежать потерь электроэнергии, если дверца остаётся открытой и защитить хранящиеся продукты от воздействия тепла.

Если дверца прибора длительное время остаётся открытой, на индикаторе температуры отображается  . Дополнительно раздаётся звуковой сигнал.



Период времени до срабатывания сигнала об открытой дверце можно менять. Сигнал об открытой дверце можно также отключить (см. раздел «Выполнение других установок»).

Как только дверца прибора закроется, предупреждающий сигнал перестанет звучать и символ   на дисплее погаснет.

Преждевременное отключение сигнала об открытой дверце

Если вам мешает звуковой сигнал, его можно отключить преждевременно.

■ Нажмите **ОК**.

Предупреждающий сигнал прекратится, а символ   погаснет.

Если дверца прибора не закрывается, предупреждающий сигнал повторяется через 3 минуты.

Применение суперзамораживания

Функция суперзамораживания

Благодаря функции суперзамораживания  температура в **морозильном отделении** быстро опускается до самого низкого значения (в зависимости от комнатной температуры). Прибор работает при максимальной высокой мощности охлаждения, и температура понижается. Выберите эту функцию при замораживании свежих продуктов. Она позволит быстро заморозить продукты и тем самым сохранить в них все питательные вещества и витамины, а также внешний вид и вкус продуктов.

При включённой функции суперзамораживания  прибор может издавать больше шума.

Функция суперзамораживания должна включаться за **6 часов до размещения** замораживаемых продуктов.

Если закладывается **максимальное количество продуктов**, то за **24 часа до этого** необходимо включить функцию суперзамораживания .

Функция суперзамораживания ❄️ автоматически отключается максимум через 72 часа. Прибор снова работает в нормальном режиме. Продолжительность времени до выключения функции зависит от количества размещённых на замораживание продуктов.

Совет: Для экономии электроэнергии можно самостоятельно отключить функцию суперзамораживания, как только продукты или напитки станут достаточно холодными.

Вам не нужно включать функцию суперзамораживания:

- если на хранение помещаются уже замороженные продукты
- если за день помещается на хранение не более 2 кг продуктов

Включение и выключение функции суперзамораживания ❄️

- Нажмите сенсорную кнопку *OK* на панели управления.

На дисплее появится 🌡️.

- Нажмите *OK*.
- С помощью сенсорной кнопки < перейдите к символу ❄️.
- Нажмите *OK*.

При **включённой** функции суперзамораживания ❄️ в верхнем углу дисплея появляется точка •.

- С помощью сенсорной кнопки > перейдите к необходимому значению температуры и нажмите *OK*.

Замораживание и хранение свежих продуктов

Перед размещением продуктов

- Перед закладыванием на хранение свежих продуктов в количестве более 2 кг включите функцию суперзамораживания ❄️ за 6 часов до этого.
- Перед закладыванием на хранение свежих продуктов в ещё большем количестве включите функцию суперзамораживания ❄️ за 24 часа до этого.

Благодаря этому уже хранящиеся замораживаемые продукты получают дополнительный резерв холода.

- Замораживайте только свежие продукты без каких-либо повреждений.

Учитывайте, что некоторые продукты не пригодны для замораживания. В частности, к ним относятся сорта овощей, которые принято употреблять в сыром виде, например листовой салат или редис.

Совет: Для сохранения цвета, вкуса, аромата и витамина С рекомендуется бланшировать овощи перед замораживанием. Для этого порциями опустите овощи в кипящую воду на 2–3 минуты. Затем их необходимо вынуть и быстро обдать холодной водой. Дайте воде стечь.

Закладка замороженных продуктов

 Опасность повреждения вследствие слишком большой загрузки! Слишком большая загрузка может привести к повреждению морозильного отделения.

Учитывайте соответствующее максимальное количество загрузки: нижнее морозильное отделение = 11 кг
все остальные морозильные отделения = 19 кг

Замораживаемые продукты не должны касаться уже замороженных, чтобы исключить подтаивание этих продуктов.

- При размещении упаковки продуктов должны быть сухими во избежание смерзания или примерзания продуктов.

Для быстрого полного замораживания продуктов не превышайте следующие размеры упаковки:

- фрукты и овощи: макс. 1 кг
- мясо: макс. 2,5 кг

– Небольшое количество замораживаемых продуктов

Замораживайте продукты в верхнем ящике морозильной камеры.

- Кладите замораживаемые продукты как можно ближе к задней стенке выдвижного ящика, чтобы продукты заморозились как можно быстрее.

– Система VarioRoom: загрузка максимального количества замораживаемых продуктов (см. типовую табличку).

Если вентиляция в зоне замораживания осуществляется в недостаточном объёме, охлаждающая мощность снижается, а расход электроэнергии увеличивается.

Не вынимайте нижний морозильный ящик из прибора.

При размещении замораживаемых продуктов обращайте внимание на то, чтобы они не загромождали вентиляционные отверстия.

Совет: Если нужно заморозить продукты большого размера (индейку или дичь), можно вынуть отдельные морозильные ящики и таким образом увеличить зону над ящиком.

Распределите продукты, которые нужно заморозить, по всем выдвижным ящикам морозильной камеры, кроме самого нижнего ящика.



- Положите замораживаемые продукты как можно ближе к задней стенке ящика, чтобы продукты заморозились как можно быстрее.

После замораживания:

- Выключите функцию суперзамораживания ❄️.
- Положите замораживаемые продукты в морозильные ящики и вставьте их.

Быстрое охлаждение напитков

Для быстрого охлаждения напитков в холодильном отделении включите функцию суперохлаждения ❄️.

Если необходимо охладить большой объём напитков или если необходимо также охладить напитки в морозильном отделении, выберите в режиме установок  режим «Вечеринка» .

Доставляйте бутылки, которые были помещены в морозильное отделение для быстрого охлаждения, **не позднее, чем через час**. Иначе бутылки могут лопнуть.

Приготовление кубиков льда

- Заполните форму для льда водой на 3/4 и поставьте её на дно морозильного ящика.
- Чтобы отделить примёрзшую форму для льда, используйте какой-нибудь тупой предмет, например ручку ложки.

Совет: Вы легко вынете лёд из формы, если подержите её под проточной водой.

Выполнение других установок

Пояснения к некоторым установкам



Ниже описаны только те установки, которые требуют дополнительного пояснения.



Пока вы находитесь в режиме установок , сигнал об открытой дверце или другие предупреждающие сигналы автоматически подавляются.

Режим «Вечеринка»

Режим «Вечеринка»  рекомендован к использованию, если необходимо быстро охладить или заморозить большое количество свежих продуктов или напитков.

Совет: Включите режим «Вечеринка»  примерно за 4 часа до помещения в прибор продуктов.



При включении режима «Вечеринка»  функция суперохлаждения  включается автоматически.

Режим «Вечеринка»  автоматически выключается через 24 часа. Режим «Вечеринка»  можно в любой момент выключить преждевременно.

При сбое в сети электропитания режим «Вечеринка»  выключается.

Включение функции блокировки /

Включение функции блокировки  защищает от непроизвольного выключения прибора и несанкционированного изменения установок посторонними лицами, например детьми.

■ В режиме установок  с помощью сенсорной кнопки < или > перейдите к символу .

■ Нажмите *OK*.

При включённой функции блокировки  в верхнем углу дисплея появляется точка •.

■ Закройте дверцу прибора. Только теперь функция блокировки включена .

Деактивация функции блокировки / на короткое время

Если, например, вы хотите отрегулировать температуру, можно на короткое время деактивировать функцию блокировки:

■ Нажмите *OK*.

На дисплее появится .

■ Удерживайте сенсорную кнопку *OK* нажатой ок. 6 секунд.

На дисплее появится .

■ Нажмите *OK*.

■ Выполните необходимые настройки.

■ Нажмите *OK*.

При закрывании дверцы прибора функция блокировки снова активируется .

Полное отключение функции блокировки /

■ Нажмите *OK*.

На дисплее появится .

■ Удерживайте сенсорную кнопку *OK* нажатой ок. 6 секунд.

На дисплее появится .

■ С помощью сенсорной кнопки < или > перейдите к символу .

- Нажмите *OK*.
- С помощью сенсорной кнопки < или > перейдите к символу .
- Нажмите *OK*.

При выключенной функции блокировки на дисплее появляется .

Режим «Шаббат»

Для поддержки религиозных обычаев охлаждающий прибор имеет режим «Шаббат».

Включенный режим «Шаббат»  сначала отображается на стартовом экране.

Через 3 секунды дисплей выключается.

Если включён режим «Шаббат» , выполнить какие-либо настройки охлаждающего прибора невозможно.

Следите за тем, чтобы дверца прибора была плотно закрыта, так как оптический и звуковой предупреждающие сигналы отключены.

Режим «Шаббат»  автоматически выключается примерно через 80 часов.

При включённом режиме «Шаббат»  деактивируются:

- все звуковые и световые сигналы
- индикация температуры
- активное WiFi-соединение



Все другие функции, включённые до этого, остаются активированными.



 Опасность для здоровья при употреблении в пищу испорченных продуктов питания.

Поскольку возможный отказ электросети во время режима «Шаббат»  не отображается на дисплее, продукты при определённых обстоятельствах в течение некоторого времени могут подвергаться воздействию повышенных температур. Это сокращает срок годности продуктов.

Если во время режима «Шаббат»  возникла неисправность в электросети, проверьте качество продуктов.

Включение режима «Шаббат»

- В режиме установки  с помощью сенсорной кнопки < или > перейдите к символу .
- Нажмите *OK*.



При включённом режиме «Шаббат»  в верхнем углу дисплея появляется точка .

Через 3 секунды дисплей выключается.

- Закройте дверцу прибора.

Отключение режима «Шаббат»

- Нажмите сенсорную кнопку *OK*.
На дисплее появится .
- Нажмите *OK*.

При включённом режиме «Шаббат»  в верхнем углу дисплея появляется точка .



- Нажмите *OK*.

При выключении режима «Шаббат»  точка в верхнем углу дисплея погаснет.

Выполнение других установок

Изменение времени до включения сигнала об открытой дверце

Вы можете отрегулировать, через какое время после открывания дверцы прибора будет раздаваться сигнал об открытой дверце.

- В режиме установок  с помощью сенсорных кнопок < или > перейдите к символу .
- Нажмите *OK*.
- С помощью сенсорных кнопок < и > выберите требуемый промежуток времени от 30 секунд до 3 минут 30 секунд.
- Нажмите *OK*.

Подключение к сети

Ваш холодильный прибор оснащён встроенным модулем WiFi. Модуль WiFi позволяет подключаться к домашней сети и использовать приложение Miele на мобильном устройстве.

После того как ваш холодильный прибор один раз подключится к WiFi, соединение будет автоматически устанавливаться при каждом включении.

Необходимо обеспечить наличие на месте установки холодильного прибора сигнала сети WiFi достаточной мощности.

При подключении холодильного прибора к сети WiFi повышается расход электроэнергии, даже если прибор выключен.

Функции Smart Extra в приложении Miele*



Сетевое подключение к приложению Miele предоставляет доступ к расширенным функциям Smart Extra, в том числе:



- запрос информации о статусе
- дополнительные полезные функции
- поддержание холодильного прибора в актуальном состоянии благодаря обновлениям ПО от Miele

Более подробную информацию о функциях Smart Extra можно найти на сайте Miele, в приложениях Apple App Store® или Google Play Store™.

* Дополнительное цифровое предложение от Miele & Cie. KG. Объём функций может варьироваться в зависимости от модели и страны. Для использования необходимо ваше согласие с Общими положениями и условиями, а также Политикой конфиденциальности в отношении цифровых продуктов и услуг Miele в приложении Miele. Компания Miele оставляет за собой право в любое время изменять или прекращать действие цифровых услуг.

Подключение к новой сети

- Нажмите *OK*.
- На дисплее появится .
- С помощью сенсорной кнопки < или > перейдите к символу .
 - Нажмите *OK*.
 - С помощью сенсорной кнопки < или > перейдите к символу .
 - Нажмите *OK*.



- С помощью сенсорных кнопок < и > выберите требуемый способ подключения (мобильное приложение или WPS).
- Нажмите *OK*.
- **Для выхода из режима настроек**  перейдите с помощью сенсорной кнопки < или > к символу .
- Нажмите *OK*.
- С помощью сенсорной кнопки < или > перейдите к символу  и нажмите *OK*.

После успешного входа в систему на дисплее  появится сообщение.



Если не удалось установить соединение, на дисплее появится .

Запустите процесс заново.





Деактивация соединения WiFi



- Нажмите *OK*.
- На дисплее появится .
- С помощью сенсорной кнопки < или > перейдите к символу .
 - Нажмите *OK*.
 - С помощью сенсорной кнопки < или > перейдите к символу .
 - Нажмите *OK*.



При деактивированном WiFi на дисплее появится символ .

- **Для выхода из режима установок**  перейдите с помощью сенсорной кнопки < или > к символу .
- Нажмите *OK*.
- С помощью сенсорной кнопки < или > перейдите к символу  и нажмите *OK*.

Активация соединения WiFi





- Нажмите *OK*.
- На дисплее появится .
- С помощью сенсорной кнопки < или > перейдите к символу .
 - Нажмите *OK*.
 - С помощью сенсорной кнопки < или > перейдите к символу .
 - Нажмите *OK*.
 - С помощью сенсорной кнопки < или > перейдите к символу  и нажмите *OK*.

При активированном WiFi появляются символ  и точка в верхнем углу дисплея .

- **Для выхода из режима установок**  перейдите с помощью сенсорной кнопки < или > к символу .
- Нажмите *OK*.
- С помощью сенсорной кнопки < или > перейдите к символу  и нажмите *OK*.

При активном соединении WiFi на дисплее появляется символ .

Сброс конфигурации сети

- Нажмите *OK*.
- На дисплее появится .
- С помощью сенсорной кнопки < или > перейдите к символу .
 - Нажмите *OK*.
 - С помощью сенсорной кнопки < или > перейдите к символу .
 - Нажмите *OK*.
 - С помощью сенсорной кнопки > перейдите к символу .
 - Нажмите *OK*.

Выполнение других установок

- С помощью сенсорной кнопки > перейдите к символу X.
- Нажмите *OK*.
- **Для выхода из режима настроек**  перейдите с помощью сенсорной кнопки < или > к символу ↶.
- Нажмите *OK*.
- С помощью сенсорной кнопки < или > перейдите к символу ↶ и нажмите *OK*.



Все выполненные настройки и введённые значения сбрасываются.

Соединение WiFi деактивируется, символ  на дисплее гаснет.

Сбросьте конфигурацию сети в случае утилизации или продажи прибора, а также при вводе в эксплуатацию использовавшегося ранее прибора. Все личные данные пользователя удаляются с прибора. Кроме того, предыдущий владелец больше не сможет подключиться к прибору.

Настройка уровня громкости звуковых/предупреждающих сигналов /

Вы можете изменить уровень громкости звуковых/предупреждающих сигналов (например, предупреждающего сигнала об открытой дверце или сигнала сообщения об ошибке). Вы также можете отключить сигналы, если они вам мешают.

- В режиме установок  с помощью сенсорных кнопок < или > перейдите к символу .
- Нажмите *OK*.



- С помощью сенсорных кнопок < и > выберите требуемый уровень громкости звуковых/предупреждающих сигналов.

- Нажмите *OK*.

При выключенных звуковых/предупреждающих сигналах появляется .

Настройка яркости дисплея

Вы можете настроить яркость дисплея в соответствии с условиями освещения в помещении.

- В режиме установок  с помощью сенсорной кнопки < или > перейдите к символу .

- Нажмите *OK*.

- С помощью сенсорных кнопок < и > выберите требуемый уровень яркости дисплея.

- Нажмите *OK*.

Выключение демонстрационного режима



Демонстрационный режим  позволяет выставлять прибор в специализированных магазинах, не включая охлаждение. Для личного использования эта функция вам не потребуется.

Если демонстрационный режим включён в заводской настройке, на дисплее прибора после включения появляется .

- Нажмите сенсорную кнопку *OK* на панели управления.

На дисплее сначала отобразится Miele, а затем – стартовый экран.



- Нажмите *OK*.

- В режиме установок  с помощью сенсорных кнопок < или > перейдите к символу .
- Нажмите *OK*.

После выключения демонстрационного режима  прибор завершает работу и его необходимо включить заново.

Сброс до заводских настроек

Все установки будут сброшены до заводских (настройки см. в разделе «Описание прибора»).

- В режиме установок  с помощью сенсорных кнопок < или > перейдите к символу .
- Нажмите *OK*.
- С помощью сенсорной кнопки > перейдите к символу .
- Нажмите *OK*.

Прибор завершает работу, и его необходимо включить заново.

Информация

На дисплее отображаются данные прибора (номер модели и фабричный номер).

Подготовьте следующие данные прибора:

- для подсоединения прибора к вашей сети WiFi (см. главу «Выполнение дополнительных установок», раздел «Система Miele@home») (в зависимости от модели)
- для сообщения о неисправности в сервисную службу Miele (см. главу «Сервисная служба Miele»)
- для запроса информации из базы данных EPREL (см. главу «Сервисная служба Miele»)

Очистка и уход

Не удаляйте типовую табличку внутри прибора. Она понадобится вам в случае неисправности.

Следите за тем, чтобы вода не попадала в электронику.

 Опасность повреждения вследствие проникновения влаги.

Пар от пароструйного очистителя может повредить пластик и электрические компоненты.

Не используйте для очистки охлаждающего прибора пароструйные очистители.

Размораживание

Охлаждающий прибор оснащен системой «NoFrost», благодаря чему он размораживается автоматически.

Указания по моему средству

Используйте внутри прибора только безопасные для продуктов питания чистящие средства и средства по уходу.

Чтобы избежать повреждений всех поверхностей, **не** используйте при чистке:

- чистящие средства, содержащие соду, аммиак, кислоту или хлориды
- чистящие средства для растворения накипи
- абразивные чистящие средства (например, абразивный порошок, пасту и пемзу)
- чистящие средства, содержащие растворители
- средства для чистки поверхностей из нержавеющей стали

- моющие средства для посудомоечных машин
- средства для очистки духовых шкафов
- средства для очистки стеклокерамических панелей конфорок (исключение — для очистки стеклянной поверхности)
- средства для чистки стекла (исключение для очистителей стеклянных поверхностей: с небольшим содержанием спирта, без добавок, таких как лимонная эссенция или т. п. средства)
- жёсткие губки и щётки с абразивной поверхностью (например, для чистки кастрюль)
- очиститель для удаления загрязнений
- острые металлические скребки

Рекомендуем использовать для очистки чистую губчатую салфетку и тёплую воду с небольшим количеством мягкого моющего средства для мытья посуды вручную.

Подготовка прибора к очистке

- Выключите прибор.

На дисплее появится символ , и охлаждение отключится.

- Извлеките из прибора продукты и положите их в прохладное место.
- Извлеките для очистки все принадлежности, которые можно извлечь (см. раздел «Извлечение и разборка принадлежностей для очистки»).

Очистка внутреннего пространства

Чистите прибор регулярно, не реже одного раза в месяц.

При достаточно длительном воздействии загрязнений на поверхности существует вероятность, что их больше не получится устранить. Поверхности могут утратить свой изначальный цвет или свои свойства. Лучше всего удалять загрязнения сразу.

- Очищайте **прибор внутри** с помощью тёплой воды с добавлением моющего средства для мытья посуды вручную.
- После очистки протрите прибор насухо с помощью салфетки.
- Оставьте дверцу прибора ещё на некоторое время открытой, чтобы проветрить его и избежать образования запаха.

Очистка принадлежностей вручную или в посудомоечной машине

Следующие детали необходимо очищать исключительно **вручную**:

- все выдвижные ящики

Следующие элементы **можно мыть в посудомоечной машине**:

⚠ Опасность повреждения вследствие воздействия высокой температуры в посудомоечной машине. В процессе мытья в посудомоечной машине при температуре более 55 °С элементы прибора могут повредиться, например, деформироваться.

Для элементов, пригодных для мытья в посудомоечной машине, выбирайте только программы с температурой, не превышающей 55 °С.

При контакте с естественными красителями, например с морковью, томатами и кетчупом, пластмассовые детали в посудомоечной машине могут менять свой цвет. Это изменение цвета не влияет на прочность деталей.

- форму для льда

Извлечение и разборка принадлежностей для их очистки

Извлечение выдвижных ящиков

- Вытяните выдвижной ящик до упора.

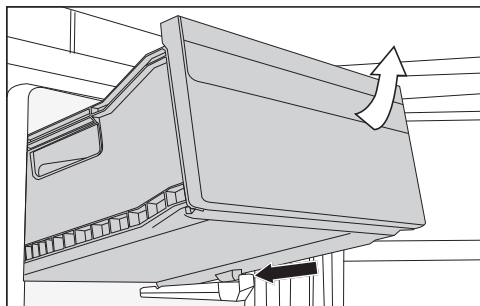

- Вытяните выдвижной ящик, приподнимая его спереди.

Установка ящиков

- Наклонно поставьте выдвижной ящик в прибор.
- Опустите выдвижной ящик и задвиньте его.

Чистка фронтальной поверхности и боковых стенок прибора

При достаточно длительном воздействии загрязнений на поверхности возможно, что их больше нельзя будет устранить. Поверхности могут изменить цвет или внешний вид в целом.

Рекомендуется устранять загрязнения фронта и боковых стенок прибора сразу.

Все поверхности подвержены образованию царапин и могут изменить цвет или внешний вид в целом, если их очищать неподходящими средствами.

Прочтите, пожалуйста, информацию в разделе «Указания по чистящему средству» в начале этой главы.

- Очистите поверхности прибора с помощью губки, мягкого моющего средства для мытья посуды вручную и тёплой воды. Для очистки вы можете использовать также чистую влажную салфетку из микрофибры без моющего средства.
- После чистки протрите прибор насухо с помощью мягкой салфетки.

Покрытие CleanSteel (edt/cs) – фронтальная поверхность прибора

 Опасность повреждения вследствие неправильной очистки.

Покрытие поверхности повреждается.

Не обрабатывайте эту поверхность **чистящими средствами для нержавеющей стали.**

Фронтальная поверхность прибора имеет высококачественное покрытие. Оно защищает от загрязнений и облегчает очистку.

Чистка уплотнителя дверцы

 Опасность повреждения вследствие неправильной очистки.

При попадании масел или жиров на уплотнение дверцы оно может стать пористым.

Не обрабатывайте уплотнение дверцы маслами или смазками.

- Регулярно очищайте уплотнитель дверцы только чистой водой и тщательно вытирайте его после этого сухой салфеткой.

Очистка вентиляционных отверстий

- Регулярно очищайте вентиляционные отверстия метёлкой из перьев или пылесосом (используйте для этого, например, насадку для щадящей уборки к пылесосам Miele).

После очистки

- Установите на свои места все детали прибора.

- Снова включите прибор при необходимости.

Прибор снова начинает охлаждать.

- Включите на некоторое время функцию суперзамораживания ❄, чтобы морозильное отделение быстро охладилось.

- Задвиньте морозильные ящики с замораживаемыми продуктами в морозильное отделение, как только температура в нём будет достаточно низкой.

- Выключите функцию суперзамораживания ❄, как только постоянная температура в морозильном отделении будет составлять не менее -18°C .

- Закройте дверцу прибора.

Устранение проблем

Большинство неисправностей вы можете устранить самостоятельно. Во многих случаях это позволит сэкономить время и денежные средства, так как не придётся вызывать специалиста сервисной службы Miele.

На сайте www.miele.com/service можно найти дополнительную информацию о том, как устранять неисправности самостоятельно.



До устранения неисправности по возможности не открывайте дверцу прибора, чтобы минимизировать потерю холода.

Общие проблемы с работой прибора





Проблема	Причина и устранение
Прибор не выполняет охлаждение.	Прибор не включён. ■ Включите прибор.
	Сетевая вилка неправильно вставлена в розетку, или штекер прибора неправильно вставлен в гнездо прибора. ■ Вставьте сетевую вилку в розетку, штекер прибора вставьте в гнездо.
	Сработал предохранитель на распределительном щитке. Это может означать неисправность прибора, дефект электропроводки или другого прибора. ■ Вызовите квалифицированного инженера-электрика или обратитесь в сервисную службу Miele.
Компрессор работает длительное время.	Это не является неисправностью. В целях экономии электроэнергии при низкой потребности в холоде компрессор включается в режим с пониженной скоростью вращения. В связи с этим увеличивается время работы компрессора.
Компрессор включает-ся всё чаще и на более длительное время; температура в приборе слишком низкая.	Дверцы прибора часто открывались. Либо закладывалось слишком большое количество продуктов за один раз. ■ Открывайте дверцы прибора только при необходимости и на непродолжительное время.
	Дверцы прибора закрываются не полностью. Температура в приборе понижается.

Устранение проблем





Проблема	Причина и устранение
	<ul style="list-style-type: none"> ■ Проверьте установку дверей прибора и при необходимости отрегулируйте их с помощью винтов в петлях дверцы. <p>Дверцы прибора закрыты неправильно. При образовании толстого слоя льда снижается холодопроизводительность прибора, из-за чего увеличивается расход электроэнергии.</p> <ul style="list-style-type: none"> ■ Всегда полностью закрывайте дверцы прибора. ■ При необходимости разморозьте и очистите прибор. <p>Температура окружающего воздуха слишком высокая. Чем выше температура окружающего воздуха, тем дольше работает компрессор.</p> <ul style="list-style-type: none"> ■ Соблюдайте указания, приведённые в главе «Установка», раздел «Место установки». <p>Вентиляционные отверстия заставлены чем-либо или запылились.</p> <ul style="list-style-type: none"> ■ Не закрывайте ничем вентиляционные отверстия. ■ Регулярно очищайте вентиляционные отверстия от пыли. <p>Для встраиваемых приборов: прибор неправильно встроен в нишу.</p> <ul style="list-style-type: none"> ■ Встраивайте прибор в соответствии с прилагаемой инструкцией по монтажу.
<p>Температура в охлаждающем приборе слишком низкая.</p>	<p>В охлаждающем приборе настроена слишком низкая температура.</p> <ul style="list-style-type: none"> ■ Скорректируйте настройку температуры. <p>За один раз замораживалось большое количество продуктов.</p> <ul style="list-style-type: none"> ■ Соблюдайте указания, приведённые в главе «Эксплуатация», раздел «Замораживание и хранение свежих продуктов». <p>Функция SuperFrost ❄ ещё включена.</p> <ul style="list-style-type: none"> ■ Для экономии электроэнергии отключите функцию SuperFrost ❄ самостоятельно.

Устранение проблем











Проблема	Причина и устранение
Слишком высокая температура в приборе. Замороженные продукты (в зависимости от модели) могут оттаять.	Это не является неисправностью. Установленная температура слишком высокая. <ul style="list-style-type: none">■ Исправьте настройку температуры.■ Проверьте температуру ещё раз через 24 часа.
	Температура окружающего воздуха ниже того уровня, на который рассчитан прибор. Компрессор включается реже, если температура окружающего воздуха слишком низкая. Температура в приборе повышается. <ul style="list-style-type: none">■ Соблюдайте указания, приведённые в главе «Монтаж», раздел «Место установки».■ Повысьте температуру окружающего воздуха.
В приборе образовался слой наледи или внутри прибора образуется конденсат. Возможно, плохо закрывается дверца прибора.	Уплотнитель дверцы выскочил из паза. <ul style="list-style-type: none">■ Проверьте, правильно ли уплотнитель дверцы расположен в пазу.
	Уплотнитель дверцы повреждён. <ul style="list-style-type: none">■ Проверьте, не повреждён ли уплотнитель дверцы.
Уплотнитель дверцы повреждён или его надо заменить.	Уплотнитель дверцы можно заменить без использования инструментов. Вставьте гребень уплотнителя в паз на двери. <ul style="list-style-type: none">■ Замените уплотнитель дверцы. Его можно приобрести в специализированных магазинах или в сервисной службе.
Продукты смерзлись.	Упаковка продуктов не была при их размещении достаточно сухой. <ul style="list-style-type: none">■ Разделить продукты тупым предметом, например, ручкой ложки.





Проблема	Причина и устранение
<p>Не звучит предупреждающий сигнал, хотя дверца прибора открыта уже долгое время.</p>	<p>Это не ошибка. Предупреждающий сигнал был выключен в режиме установок. Для включения звукового сигнала:</p> <ul style="list-style-type: none"> ■ Нажмите <i>OK</i>. <p>На дисплее появится .</p> <ul style="list-style-type: none"> ■ С помощью сенсорной кнопки < или > перейдите к символу . ■ Нажмите <i>OK</i>. ■ С помощью сенсорной кнопки < или > перейдите к символу . ■ Нажмите <i>OK</i>. ■ С помощью сенсорных кнопок < и > выберите требуемый уровень громкости звуковых/предупреждающих сигналов. ■ Нажмите <i>OK</i>. <p>При включённых звуковых/предупреждающих сигналах появляется .</p>

Сообщения на дисплее



Сообщение	Причина и устранение
<p>На дисплее горит , прибор не охлаждается, однако система управления холодильником работает.</p>	<p>Включён демо-режим.</p> <ul style="list-style-type: none"> ■ Нажмите <i>OK</i>. <p>На дисплее сначала отобразится Miele, а затем – стартовый экран.</p> <ul style="list-style-type: none"> ■ Нажмите <i>OK</i>. ■ В режиме установок  с помощью сенсорной кнопки < или > перейдите к символу . ■ Нажмите <i>OK</i>. <p>После выключения демо-режима  прибор завершает работу и его необходимо включить заново.</p>





Устранение проблем

Сообщение	Причина и устранение
<p>На дисплее ничего не отображается. Он чёрного цвета.</p>	<p>Включён режим «Шаббат» .</p> <ul style="list-style-type: none">■ Нажмите <i>OK</i>. <p>На дисплее появится .</p> <ul style="list-style-type: none">■ Нажмите <i>OK</i>. <p>При включённом режиме «Шаббат»  в верхнем углу дисплея появляется точка .</p> <ul style="list-style-type: none">■ Нажмите <i>OK</i>. <p>При выключении режима «Шаббат»  точка в верхнем углу дисплея погаснет.</p>
<p>На дисплее горит символ , охлаждающим прибором невозможно управлять.</p>	<p>Функция блокировки активирована.</p> <ul style="list-style-type: none">■ Временно разблокируйте охлаждающий прибор или полностью отключите функцию блокировки.
<p>На дисплее загорается  , дополнительно раздаётся звуковой сигнал.</p>	<p>Активирован сигнал об открытой дверце.</p> <ul style="list-style-type: none">■ Нажмите <i>OK</i>. <p>Предупреждающий сигнал прекратится, а символ   погаснет.</p> <ul style="list-style-type: none">■ Закройте дверцу прибора.

Сообщение	Причина и устранение
<p>На индикаторе температуры горит  , дополнительно раздаётся звуковой сигнал.</p>	<p>Сработал сигнал об изменении температуры, в зависимости от установленной температуры в морозильном отделении слишком тепло или слишком холодно.</p> <p>Это может быть обусловлено следующими причинами:</p> <ul style="list-style-type: none"> – Дверца прибора часто открывалась. – Замораживалось большое количество продуктов, но не была включена функция SuperFrost. – Имело место длительное отключение подачи электроэнергии. – При неисправности охлаждающего прибора. <p>■ Нажмите <i>OK</i>.</p> <p>Предупреждающее сообщение подтверждено: символ   гаснет и звуковой сигнал перестаёт звучать.</p> <p>На дисплее примерно на 1 минуту появляется мигающее значение наиболее высокой температуры, ранее установившейся в охлаждающем приборе. Затем индикатор температуры перейдёт к отображению фактической температуры.</p> <p>Мигающий индикатор температуры можно выключить досрочно:</p> <p>■ Нажмите <i>OK</i>.</p> <p>Индикация наиболее высокой температуры погаснет. После этого на индикаторе температуры снова появится текущее значение температуры в морозильном отделении.</p> <p>■ Устраните причину появления предупреждающего сигнала.</p> <p>■ В зависимости от температуры проверьте, не подтаяли ли, или не разморозились ли продукты. Если они подтаяли или разморозились, обработайте продукты (отварите или обжарьте) перед повторной заморозкой.</p>

Устранение проблем

Сообщение	Причина и устранение
<p>На дисплее загорается , при этом раздаётся звуковой сигнал.</p>	<p>Отображается индикация отключения подачи электроэнергии: температура в охлаждающем приборе в течение последних дней или часов становилась слишком высокой из-за сбоя или отключения подачи электроэнергии.</p> <ul style="list-style-type: none">■ Нажмите <i>OK</i>. <p> гаснет и звуковой сигнал прекращается.</p> <p>На дисплее примерно на 1 минуту появляется мигающее значение наиболее высокой температуры, ранее установившейся в охлаждающем приборе. Затем индикатор температуры перейдёт к отображению фактической температуры.</p> <p>Мигающий индикатор температуры можно выключить досрочно:</p> <ul style="list-style-type: none">■ Нажмите <i>OK</i>. <p>Индикация наиболее высокой температуры погаснет. Затем на дисплее снова отображается фактическая текущая температура, поддерживаемая в охлаждающем приборе.</p> <ul style="list-style-type: none">■ Устраните причину появления предупреждающего сигнала.

Сообщение	Причина и устранение
<p>На дисплее загорается , может появиться код ошибки F с цифрами. Дополнительно подаётся звуковой сигнал.</p>	<p>Имеется неисправность.</p> <ul style="list-style-type: none"> ■ Отключите предупреждающий сигнал нажатием кнопки <i>OK</i>. ■ Обратитесь в сервисную службу Miele. <p>Для сообщения о неисправности, в дополнение к отображённому коду ошибки, укажите также номер модели и фабричный номер охлаждающего прибора. Данную информацию  можно вывести непосредственно на дисплей:</p> <ul style="list-style-type: none"> ■ Нажмите <i>OK</i>. <p>На дисплее отобразятся необходимые данные прибора.</p> <ul style="list-style-type: none"> ■ Нажмите <i>OK</i>. ■ Для отключения охлаждающего прибора с помощью сенсорной кнопки < или > перейдите к символу . ■ Для выхода из режима отображения информации с помощью сенсорной кнопки < или > перейдите к символу . ■ Нажмите <i>OK</i>. <p>Отображается ошибка прибора: данная индикация всегда в приоритете, и при её появлении прерывается любая настройка, которую вы выполняете в данный момент.</p> <p>Ошибка прибора отображается в приоритетном порядке над сигналом об открытой дверце и/или сигналом об изменении температуры.</p>

Посторонние звуки и их причины

Во время работы прибор издаёт различные звуки. При небольшой охлаждающей мощности прибор работает с экономией электроэнергии, но в течение более длительного времени. Громкость будет ощущаться ниже. При более высокой охлаждающей мощности продукты охлаждаются быстрее. Громкость будет ощущаться выше обычного уровня.

Устранение проблем

Нормальные шумы	Что вызывает шумы?
Шипение, свист	Хладагент впрыскивается в контур охлаждения.
Бульканье, хлокотание, всплески	Хладагент протекает через трубки.
Гудение	Прибор выполняет охлаждение.
Щелчки	Термостат включает или выключает компрессор.
Гудение, шумы	Работает вентилятор. Устройство автоматического открывания дверцы (в зависимости от модели) открывает или закрывает дверцу прибора.
Треск	В охлаждающем приборе происходит расширение материалов.
Грохот	Работают клапаны или заслонки.
Журчание (приборы с ёмкостью для воды)	Вода подаётся из ёмкости для воды.
Звуки втягивания воздуха (приборы с дверным амортизатором)	Дверца прибора с дверным амортизатором открывается или закрывается.
Помните, что нельзя избежать шума в контуре компрессора и контуре охлаждения.	

Устранение проблем

Шумы	Причина и устранение
Вибрация, щелчки, дребезжание	<p>Прибор установлен неровно. Выровняйте положение прибора, используя уровень. Используйте для этого регулируемые ножки (в зависимости от модели) под прибором.</p> <p>Для встраиваемых приборов: Если ниша для встраивания выше 140 см: задвиньте прилегающие направляющие для стабилизации на нижней стороне дна прибора.</p>
	<p>Прибор соприкасается с другими предметами мебели или другими приборами. Отодвиньте прибор.</p>
	<p>Выдвижные ящики, корзины или полки качаются или застревают. Проверьте положение съёмных деталей и при необходимости установите их заново.</p>
	<p>Бутылки или другие ёмкости соприкасаются друг с другом. Слегка отодвиньте бутылки или ёмкости друг от друга.</p>
	<p>Транспортировочный держатель кабеля (в зависимости от модели) всё ещё висит на задней стенке прибора. Снимите транспортировочный держатель кабеля.</p>

Сервисная служба

На сайте www.miele.kz/service вы найдёте информацию, как можно самостоятельно исправить неполадки, а также информацию о запасных частях и принадлежностях от Miele.

Контактная информация для обращений в случае неисправностей

При возникновении неисправностей, которые вы не можете устранить самостоятельно, обращайтесь в сервисную службу Miele.

Вызвать специалиста сервисной службы Miele можно онлайн на сайте <https://www.miele.kz/domestic/service-21.htm>.

Контактные данные сервисной службы Miele указаны в конце данного документа.

Сообщите сервисной службе Miele модель и фабричный номер прибора (Fabr./SN/N^o). Эти данные вы найдёте на типовой табличке внутри прибора или, в зависимости от модели, в режиме установок в меню информации **i**.

База данных EPREL (Европейский реестр энергетической маркировки)

С 1 марта 2021 года информацию касательно маркировки энергопотребления и требований к экологическому проектированию потребляющей электроэнергию продукции можно найти в европейском реестре энергетической маркировки на выпускаемые изделия (EPREL). Эта продуктовая база данных на выпускаемые изделия

доступна по следующей ссылке <https://eprel.ec.europa.eu/>. Здесь необходимо ввести номер модели.

Номер модели находится на типовой табличке внутри прибора или, в зависимости от модели, в режиме установок в меню информации **i**.

Miele			
XXXXXX		Nr. XX/XXXXXXXXX	
WEINTEMPERIER-SCHRANK/INTERTISCH-MODELL MULTI-TEMPERATURE WINE STORAGE CABINET/UNDERCOUNTER FRIGORIFERO INSEMENTEMPERDES VINSMOD. ENDOCTRANSIBLE SOUS PLAN FRIGORIF. P. ACCONZIONATO, VINO/MODEL POTREBAJO ENCAMERA ВИННЫЙ ТЕМПЕРАТУРНЫЙ ШКАФ			
Klasse/Class Classe/Classe SN-ST	Ap-Type/AP-Type A-Type/A-Type	Enthalte/Inhalt/Gross Capacity Volume/Enthalte/Capacità/Buta XXX l	Coefficient/Coeficient/Freezing Capacity Pouvoir de Congel/Capac.Congeladora
Nutzinhalt Net Capacity Volume Utile Capac. Util	Ges / K / G / MEN / RALT Tot / R / F / WINE / CHILL Tot / R / C / Tot / F / C / WIND / CHILL	R600a: XXg	

Гарантия

Гарантийный период составляет 2 года.

Подробную информацию можно найти в прилагаемых Гарантийных условиях.

Нижеследующая информация актуальна только для Украины:

соответствует требованиям «Технического регламента ограничения использования некоторых небезопасных веществ в электрическом и электронном оборудовании (2011/65/ЕС)»

Постановление Кабинета Министров Украины от 10.03.2017 №139

Документы соответствия

Сертификат соответствия

ЕАЭС RU C-DE.АЯ46.В.36722/24 от 24.09.2024 действует до 23.09.2029

Декларация о соответствии

ЕАЭС N RU Д-DE.РА04.В.04567/25 от 29.04.2025 действует до 28.04.2030

Соответствует требованиям Технических регламентов Евразийского экономического союза (ранее Таможенного Союза)

ТР ТС 004/2011 «О безопасности низковольтного оборудования»

ТР ТС 020/2011 «Электромагнитная совместимость технических средств»

ТР ЕАЭС 037/2016 «Об ограничении применения опасных веществ в изделиях электротехники и радиоэлектроники»

Условия транспортировки

Прибор должен транспортироваться согласно манипуляционным знакам, указанным на упаковке. Не допускается подвергать прибор ударным нагрузкам при погрузочно-разгрузочных работах.

Условия хранения

Прибор должен храниться в сухом и чистом помещении, при температуре в помещении от +5 до +35°C, не допускайте воздействия прямых солнечных лучей.

Срок хранения не установлен

Срок службы прибора 10 лет

Дата изготовления

Дата изготовления состоит из трех цифр и указана на типовой табличке в нижней строке следующим образом:

1. Цифра:

последняя цифра года изготовления

2. Цифра /буква:

1 – 9 = месяцы, с января по сентябрь;
А, В, С = месяцы: октябрь, ноябрь, декабрь

3. Цифра:

1 = 1-й - 9-й день в месяце;

2 = 10-й - 19-й день в месяце;

3 = 20-й - 31-й день в месяце.

Пример: **4 В 1**

4: последняя цифра года изготовления (например, 2014)

В: ноябрь

1: (период с 1 по 9 ноября)

Правила и условия реализации не установлены изготовителем и должны соответствовать национальному и/или местному законодательству страны.

Информация

Технические характеристики

Сетевое напряжение	220 – 240 В
Частота	50 Гц
Предохранитель мин.	10 А
Потребление тока	1,4 А
Класс энергоэффективности	D
Брутто-объем	
FNS 4782 ...	257 л

Авторские права и лицензии

Для эксплуатации коммуникационного модуля компания Miele использует собственное или стороннее ПО, которое не подпадает под действие условия предоставления так называемой свободной лицензии. Эти программы/компоненты ПО защищены авторским правом. Необходимо соблюдать авторские права компании Miele и третьей стороны.

Кроме того, в интегрированном в прибор коммуникационном модуле содержатся компоненты программного обеспечения, которые предоставляются на условиях свободной лицензии. Имеющиеся компоненты открытого ПО вместе с относящимися к ним сведениями об авторских правах, копиями соответствующих действующих лицензий, а также при необходимости дополнительную информацию вы можете запросить локально по IP-адресу в браузере ([http\[s\]://<номер IP-адреса>/Licenses](http[s]://<номер IP-адреса>/Licenses)). Изложенные в условиях предоставления свободной лицензии положения об ответственности и гарантийных обязательствах действуют только в отношении соответствующих правообладателей.

Гарантия качества товара

Уважаемый покупатель!

Гарантийный срок на бытовую технику, ввезенную на территорию страны приобретения через официальных импортеров составляет 24 месяца, при условии использования изделия исключительно для личных, семейных, домашних и иных нужд, не связанных с осуществлением предпринимательской деятельности.

На аксессуары и запасные части, приобретаемые отдельно, не в составе основного товара, гарантийный срок не устанавливается.

Гарантийный срок исчисляется с даты передачи товара покупателю. Пожалуйста, во избежание недоразумений, сохраняйте документы, подтверждающие передачу товара (товарные накладные, товарные чеки и иные документы, подтверждающие передачу товара в соответствии с требованиями действующего законодательства) и предъявляйте их сервисным специалистам при обращении за гарантийным обслуживанием.

В течение гарантийного срока Вы можете реализовать свои права на безвозмездное устранение недостатков изделия и удовлетворение иных установленных законодательством требований потребителя в отношении качества изделия, при условии использования изделия по назначению и соблюдения требований по установке, подключению и эксплуатации изделия, изложенных в настоящей инструкции.

В случае выполнения подключения третьими лицами сохраняйте документы, свидетельствующие об оплате и выполнении услуг по установке и подключению.

Внимание! Каждое изделие имеет уникальный заводской номер. Заводской номер позволяет установить дату производства изделия и его комплектацию. Называйте заводской номер изделия при обращении в сервисную службу Miele, это позволит Вам получить более быстрый и качественный сервис.

В случае устранения сервисной службой Miele неполадок оборудования в период действия гарантийного срока посредством замены детали указанного оборудования, клиент обязан вернуть представителю сервисной службы демонтированную деталь по окончании ремонта (в момент устранения неполадки оборудования).

Сервисная служба Miele оставляет за собой право отказать в гарантийном обслуживании в случаях:

- Обнаружения механических повреждений товара;
- Неправильного хранения и/или небрежной транспортировки;
- Обнаружения повреждений, вызванных недопустимыми климатическими условиями при транспортировке, хранении и эксплуатации;
- Обнаружения следов воздействия химических веществ и влаги;
- Несоблюдения правил установки и подключения;
- Несоблюдения требований инструкции по эксплуатации;
- Обнаружения повреждений товара в результате сильного загрязнения;
- Обнаружения повреждений в результате неправильного применения моющих средств и расходных материалов или использования не рекомендованных производителем средств по уходу;
- Обнаружения признаков разборки, ремонта и иных вмешательств лицами, не имеющими полномочий на оказание данных услуг;
- Включения в электрическую сеть с параметрами, не соответствующими ГОСТу, ДСТУ;
- Повреждений товара, вызванных животными или насекомыми;
- Противоправных действий третьих лиц;

Гарантия качества товара

- Действий непреодолимой силы (пожара, залива, стихийных бедствий и т.п.);
- Нарушения функционирования товара вследствие попадания во внутренние рабочие объемы посторонних предметов, животных, насекомых и жидкостей.

Гарантийное обслуживание не распространяется на:

- работы по регулировке, настройке, чистке и прочему уходу за изделием, оговоренные в настоящей Инструкции по эксплуатации;
- работы по замене расходных материалов (элементов питания, фильтров, лампочек освещения, мешков-пылесборников, и т.д.), оговоренные в настоящей Инструкции по эксплуатации.

Недостатками товара не являются:

- запах нового пластика или резины, издаваемый товаром в течение первых дней эксплуатации;
- изменение оттенка цвета, глянца частей оборудования в процессе эксплуатации;
- шумы (не выходящие за пределы санитарных норм), связанные с принципами работы отдельных комплектующих изделий, входящих в состав товара:
 - вентиляторов
 - масляных/воздушных доводчиков дверей
 - водяных клапанов
 - электрических реле
 - электродвигателей
 - ремней
 - компрессоров
- шумы, вызванные естественным износом (старением) материалов:
 - потрескивания при нагреве/охлаждении
 - скрипы
 - незначительные стуки подвижных механизмов
- необходимость замены расходных материалов и быстроизнашивающихся частей, пришедших в негодность в результате их естественного износа.

Сервисные центры Miele

Сервисная сеть Miele включает в себя собственные сервисные центры в Алматы и Киеве, региональных сервисных специалистов Miele и партнерские сервисные центры в регионах. Со списком городов, в которых представлен сервис Miele, Вы можете ознакомиться на интернет-сайте компании:

- *для Казахстана:* www.miele.kz
- *для Украины:* www.miele.ua

В случае необходимости сервисной поддержки просим обращаться по телефонам “Горячей линии”, указанным на странице **Контактная информация о Miele**.

Контактная информация о Miele

По всем вопросам, связанным с приобретением техники, приобретением дополнительных принадлежностей и расходных материалов, а также в случае необходимости сервисной поддержки просим обращаться по телефону "Горячей линии".

Республика Казахстан

ТОО « Миле »
050000, г. Алматы, ул. Абиш Кекилбайұлы, 34, 1-04
Тел. (727) 313 23 00
Факс (727) 311 10 42
Горячая линия 8-800-080-53-33
E-mail: info@miele.kz
Internet: www.miele.kz

Украина

ООО « Миле »
01033 Киев, Украина
ул. Короленковская, д. 4
Тел. 0 800 500290 (звонок со стационарного телефона на территории Украины бесплатный)
(044) 496 03 00
E-mail: info@miele.ua
Internet: www.miele.ua

Другие страны СНГ

По всем вопросам приобретения дополнительных принадлежностей и расходных материалов, а также в случае необходимости сервисной поддержки, просим обращаться к продавцу, у которого Вы приобрели это изделие.

Внимание!

Условия гарантии в данных странах (в силу местного законодательства) могут быть иными. Уточнить условия гарантии можно у продавца.

Производитель:

Миле & Ци. КГ, Карл-Миле-Штра́се, 29, 33332 Гютерсло, Германия
Miele & Cie. KG, Carl-Miele-Straße 29, 33332 Gütersloh, Deutschland

Изготовлено на заводе:

Либхерр Хаусгерете ГмбХ, Меммингер Штра́се, 77-79, 88416 Оксенхаузен, Германия
Liebherr Hausgeräte GmbH, Memminger Str. 77-79, 88416 Ochsenhausen, Deutschland

Импортеры:

ТОО "Миле"

Казахстан

город Алматы

Бостандыкский район

улица Абиш Кекилбайұлы, дом 34, 1-04

почтовый индекс 050000

Тел. +7 (727) 313-23-00

Факс +7 (727) 311 10 42

E-mail: info@miele.kz

Internet: www.miele.kz

ООО «Миле»

01033 Киев, Украина

ул. Короленковская, д. 4

Телефон: + 38 (044) 496 0300

E-mail: info@miele.ua

Internet: www.miele.ua



EAC

FNS 4782 ...

ru - KZ

M.-Nr. 12 548 080 / 02 / 002