



















Upute za uporabu Vinski hladnjak



Prije postavljanja, ugradnje i prve uporabe **obvezno** pročitajte ove upute za uporabu i ugradnju. Time ćete zaštititi sebe i izbjeći oštećenja.

Sadržaj

Sigurnosne napomene i upozorenja	4	Oblikovanje unutrašnjosti	22
Održivost i zaštita okoliša	12	Vađenje i ponovno postavljanje drvenih rešetki.....	22
Energiju ćete uštedjeti na sljedeći način	14	Maksimalne mogućnosti prihvata	22
Upoznavanje	15	Punjenje drvenih rešetki	23
Opis uređaja	15	Letvice za pisanje (NoteBoards)	23
Pregled uređaja	15	Uporaba PresenterFrame	24
Zaslona	17	Isporučeni pribor	25
Način za podešavanje 	18	Dodatni pribor.....	26
Prezentacijsko osvjetljenje 	18	Puštanje u rad	27
Funkcija zaključavanja  / 	18	Prije prve uporabe	27
Isključivanje vinskog hladnjaka (obje zone za temperiranje vina) 	18	Priključivanje vinskog hladnjaka..	27
Šabat način rada 	18	Aktiviranje filtra za mirise (Active AirClean filtra) 	27
Informacije o Šabat načinu rada i	18	Uključivanje vinskog hladnjaka	27
Vrijeme do uključivanja alarma vrata 	18	Isključivanje vinskog hladnjaka.....	27
Umrežavanje 	18	Kod duže odsutnosti	27
Ton tipki  / 	18	Preduvjeti za umrežavanje	28
Tonovi upozorenja i signalni tonovi  / 	19	Prvo umrežavanje	28
Svjetlina zaslona 	19	Provođenje Scan & Connect	28
Jedinica za temperaturu °C/°F	19	Rukovanje	29
Prezentacija 	19	Podešavanje temperature u zoni za temperiranje vina	29
Tvorničke postavke 	19	Moguće podešene vrijednosti za temperaturu.....	29
Informacije o vinskom hladnjaku i	19	Prikaz temperature za zone za temperiranje vina	29
Indikator Active AirClean filtra 	19	Podešavanje vlažnosti zraka (ActiveHumidity) u donjoj zoni za temperiranje vina 	29
Umrežavanje	20	Moguće podešene vrijednosti za vlažnost zraka	30
Sigurnost	20	Prilagodba postavki	31
Alarm temperature.....	20	Čišćenje i održavanje	36
Alarm vrata.....	21	Napomene za sredstva za čišćenje .	36
		Priprema vinskog hladnjaka za čišćenje.....	37
		Čišćenje unutrašnjosti uređaja.....	37
		Zamjena Active AirClean filtra (filtrara za mirise)	37

Potvrda zamjene Active AirClean filtra.....	38
Čišćenje prednje strane i bočnih stijenki uređaja	38
Čišćenje brtve na vratima.....	39
Čišćenje poprečnih otvora za prozračivanje i odzračivanje	39
Nakon čišćenja.....	39
Automatsko odleđivanje	39
Rješavanje problema	40
Osvjetljenje unutrašnjosti.....	46
Uzroci zvukova	47
Servis	49
Kontakt u slučaju smetnji	49
EPREL baza podataka.....	49
Jamstvo	49
Ugradnja	50
Mjesto postavljanja	50
Zahtjevi za odzračivanje i prozračivanje	51
Ponavlanje više vinskih hladnjaka/uređaja za hlađenje.....	51
Zamjena graničnika na vratima	52
Postavljanje vinskog hladnjaka	52
Uspavljanje vinskog hladnjaka.....	53
Integracija vinskog hladnjaka u kuhinjski niz	53
Dimenzije uređaja	55
Električni priključak.....	58
Izjava o sukladnosti	59
Autorska prava i licence.....	60

Sigurnosne napomene i upozorenja

Ovaj vinski hladnjak odgovara propisanim sigurnosnim odredbama. Međutim, nepropisna uporaba može prouzročiti ozljede ljudi i materijalna oštećenja.

Pročitajte pažljivo upute za uporabu i ugradnju prije prve uporabe vinskog hladnjaka. U njima se nalaze važne napomene o ugradnji, sigurnosti, uporabi i održavanju uređaja. Time ćete zaštititi sebe i izbjeći oštećenja na vinskom hladnjaku.

U skladu s Normom IEC 60335-1, tvrtka Miele izričito navodi da morate u potpunosti pročitati i slijediti poglavlje o postavljanju vinskog hladnjaka kao i sigurnosne napomene i upozorenja.

Tvrtka Miele ne može preuzeti odgovornost za štete uzrokovane nepoštivanjem ovih napomena.

Sačuvajte ove upute za ugradnju i predajte ih eventualnom budućem vlasniku uređaja.

 Opasnost od ozljeda uzrokovanih lomom stakla.

Ako se uređaj nalazi na nadmorskoj visini višoj od 1.500 m, staklo na vratima uređaja može puknuti uslijed promjene tlaka zraka. Oštri rubovi slomljenog stakla mogu prouzrokovati teške ozljede.

Namjenska uporaba

► Vinski hladnjak je predviđen za uporabu u kućanstvima i kućanstvu sličnim okruženjima, kao primjerice:

- prodavaonice, uredi i druga slična radna okruženja
- poljoprivredna imanja
- hoteli, moteli, pansioni i drugi slični oblici smještaja.

Ovaj vinski hladnjak nije namijenjen korištenju na otvorenom.

► Vinski hladnjak upotrebljavajte isključivo u kućanstvu za hlađenje i čuvanje vina.

Vinski hladnjak nije prikladan za zamrzavanje namirnica.

Drugi načini korištenja nisu dozvoljeni.

Sigurnosne napomene i upozorenja

▶ Vinski hladnjak nije prikladan za pohranu i hlađenje lijekova, krvne plazme, laboratorijskih preparata ili sličnih materijala i proizvoda koji su u osnovici medicinske prirode. Neodgovarajuće korištenje vinskog hladnjaka može uzrokovati štetu na pohranjenoj robi ili čak njezino propadanje. Nadalje, vinski hladnjak nije prikladan za uporabu u prostorima gdje postoji opasnost od eksplozije.

Miele ne preuzima odgovornost za oštećenja nastala nepropisnom uporabom ili pogrešnim rukovanjem.

▶ Osobe (uključujući i djeca) koje zbog svog tjelesnog, osjetilnog ili duševnog stanja, ili nedostatka iskustva ili zbog neznanja nisu u stanju sigurno rukovati vinskim hladnjakom, moraju biti pod nadzorom dok rukuju istim.

Takve osobe mogu upotrebljavati vinski hladnjak bez nadzora samo kad su upućene u sigurno korištenje uređaja, te razumiju opasnosti koje proizlaze iz pogrešnog rukovanja.

Djeca u kućanstvu

▶ Djeca mlađa od 8 godina ne smiju biti u blizini vinskog hladnjaka, osim kad su pod stalnim nadzorom.

▶ Djeca starija od 8 godina smiju koristiti vinski hladnjak bez nadzora samo ako im je objašnjeno kako sigurno koristiti vinski hladnjak. Djeca moraju biti u mogućnosti prepoznati i razumjeti opasnosti koje proizlaze iz pogrešnog rukovanja uređajem.

▶ Djeca ne smiju čistiti ni održavati vinski hladnjak bez nadzora.

▶ Nadgledajte djecu koja se zadržavaju u blizini vinskog hladnjaka. Nemojte djeci dopustiti da se igraju vinskim hladnjakom.

▶ Opasnost od gušenja. Djeca se tijekom igre mogu umotati u ambalažu (primjerice foliju) ili ga navući preko glave te se ugušiti. Držite ambalažu izvan dosega djece.

Sigurnosne napomene i upozorenja

Tehnička sigurnost

► Provjerena je zabrtvljenost toka rashladnog sredstva. Vinski hladnjak u skladu je s relevantnim sigurnosnim odredbama kao i dotičnim EU direktivama.



► Upozorenje: Opasnost od požara/zapaljivi materijali. Ovaj simbol se nalazi na kompresoru i označava zapaljive materijale. Ne uklanjajte ovu naljepnicu.

Sredstvo za hlađenje koje se nalazi uređaju (podaci na tipskoj naljepnici) je u skladu s okolišem, no zapaljivo.

Uporaba ovog sredstva za hlađenje koje je u skladu s okolišem samo djelimice dovodi do pojačanja zvukova rada. Osim zvukova rada kompresora u cijelom rashladnom krugu može doći do zvukova strujanja. Ovakvi se efekti na žalost ne mogu izbjeći no oni nemaju nikakav utjecaj na učinkovitost vinskog hladnjaka.

Prilikom transporta i prilikom ugradnje/postavljanja vinskog hladnjaka pazite da se ne oštete dijelovi rashladnog kruga. Prskajuće sredstvo za hlađenje može dovesti do ozljeda očiju te se sredstvo koje je iscurilo može zapaliti.

U slučaju oštećenja:

- Izbjegavajte otvoreni plamen ili izvore zapaljivosti.
- Isključite vinski hladnjak iz električne mreže.
- Na nekoliko minuta prozračite prostoriju u kojoj stoji vinski hladnjak.
- Kontaktirajte servis.

► Što je više sredstva za hlađenje u vinskom hladnjaku, to veći mora biti prostor u koji se vinski hladnjak postavlja. Kod eventualnih pukotina u malim prostorijama može nastati zapaljiva mješavina plina i zraka. Na svakih 8 g sredstva za hlađenje prostor mora biti veličine najmanje 1 m³. Količina sredstva za hlađenje nalazi se na tipskoj naljepnici u unutrašnjosti vinskog hladnjaka.

Sigurnosne napomene i upozorenja

- ▶ Priključni podaci (osigurač, frekvencija, napon) sa tipske naljepnice vinskog hladnjaka moraju se obavezno podudarati s onima električne mreže, kako ne bi nastala oštećenja na hladnjaku. Podatke usporedite prije priključivanja. U slučaju sumnje obratite se stručnoj osobi.
- ▶ Električna sigurnost vinskog hladnjaka može se zajamčiti samo ako je vinski hladnjak priključen na propisno instaliranu instalaciju sa zaštitnim vodičem. Ovaj temeljni sigurnosni uvjet mora biti zadovoljen. U slučaju sumnje prepustite provjeru električne instalacije ovlaštenom električaru.
- ▶ Mogući je povremeni ili trajni pogon na samodostatnom ili ne mrežno sinkroniziranom sustavu napajanja energijom (poput primjerice pojedinačne mreže, back up sustavi). Preduvjet za rad je da sustav opskrbe energijom bude u skladu sa specifikacijama EN 50160 ili s njima usporediv. Zaštite predviđene za kućnu ugradnju i za ovaj Miele proizvod u svojoj funkciji i načinu rada moraju biti sigurne i u pojedinačnom pogonu ili pogonu koji nije mrežno sinkroniziran ili se moraju zamijeniti istovjetnim mjerama u ugradnji. Kao što je primjerice opisano u trenutnoj publikaciji VDE-AR-E 2510–2.
- ▶ Kako bi se vinski hladnjak u slučaju nužde mogao brzo isključiti iz napajanja utičnicu ne smije pokrivati stražnja stjenka uređaja jer ona mora biti lako dostupna.
- ▶ Odmah isključite vinski hladnjak iz strujne mreže ako je mrežni priključni kabel oštećen. Nazovite servis.
- ▶ Oštećeni mrežni priključni kabel smije se zamijeniti samo specijalnim mrežnim priključnim kabelom istog tipa (dostupan u Miele internet trgovini ili u Miele servisu). Iz sigurnosnih razloga zamjenu smije obavljati samo kvalificirano osoblje ili Miele servis.
- ▶ Višestruke utičnice niti produžni kabel ne jamče potrebnu sigurnost (npr. opasnost od požara). Vinski hladnjak nemojte na taj način priključivati na električnu mrežu.
- ▶ Ako do dijelova pod naponom ili na priključni električni kabel dopre vlaga, to može uzrokovati kratki spoj. Stoga vinski hladnjak nemojte koristiti u vlažnim prostorima ili prostorijama gdje dolazi do prskanja vode (primjerice u garaži, prostoriji gdje se pere rublje).
- ▶ Ovaj vinski hladnjak se ne smije koristiti na pokretnim mjestima (npr. na brodovima).

Sigurnosne napomene i upozorenja

- ▶ Oštećen vinski hladnjak može ugroziti Vašu sigurnost. Provjerite ima li hladnjak vidljivih oštećenja. Nikada nemojte upotrebljavati oštećeni vinski hladnjak.
- ▶ Ovaj vinski hladnjak nije namijenjen korištenju kao ugradbeni uređaj.
- ▶ Kod ugradnje, održavanja i popravaka, vinski hladnjak se mora isključiti iz električne mreže. Vinski hladnjak je isključen iz električne mreže u sljedećim situacijama:
 - su isključeni osigurači u električnoj instalaciji ili
 - potpuno su odvrnuti rastalni osigurači u električnoj instalaciji ili
 - priključni kabel je odspojen od električne mreže. Kod priključnog voda s utikačem, nemojte povlačiti vod, već utikač ako ga želite odspojiti iz električne mreže.
- ▶ Nepravilna ugradnja ili održavanje mogu uzrokovati ozbiljne opasnosti za korisnika za koje proizvođač ne preuzima odgovornost. Radove ugradnje ili održavanja vrše isključivo Miele kvalificirane stručne osobe ili Miele servis.
- ▶ Pravo na jamstvo gubite kada vinski hladnjak popravljaju osobe koje nisu kvalificirane ili koje nije ovlastila tvrtka Miele.
- ▶ Preporučujemo zamjenu neispravnih dijelova originalnim rezervnim dijelovima. Prilikom pravilne ugradnje originalnih rezervnih dijelova Miele jamči potpuno ispunjavanje sigurnosnih zahtjeva te garancija ostaje važeća.
- ▶ Ovaj vinski hladnjak je zbog posebnih zahtjeva (koji se odnose na temperaturu, vlagu, kemijsku postojanost, otpornost na trošenje i vibracije) opremljen posebnim rasvjetnim tijelom. Ovo se rasvjetno tijelo smije koristiti samo u predviđenu svrhu. Rasvjetno tijelo nije prikladno za osvjetljavanje prostorije. Zamjenu vrši kvalificirano stručno osoblje ili Miele servis. Ovaj vinski hladnjak sadrži više izvora svjetlosti koji pokazuju barem razred energetske učinkovitosti G.

Pravilna ugradnja

- ▶ Promjenu smjera otvaranja (ukoliko je potrebno) napravite u skladu s uputama za ugradnju.
- ▶ Prilikom transporta, promjene smjera otvaranja i postavljanja vinskog hladnjaka uvijek nosite zaštitne rukavice.
- ▶ Vinski hladnjak je težak te se s otvorenim vratima može prevrnuti prema naprijed:
 - Transportirajte ili pomaknite vinski hladnjak uz pomoć barem 2 osobe.
 - Promijenite graničnik vrata vinskog hladnjaka uz pomoć barem 2 osobe.
 - Vinski hladnjak postavite uz pomoć barem 2 osobe.
 - Vinski hladnjak tijekom postavljanja nikada ne ostavljajte bez nadzora.

Pravilna uporaba

- ▶ Vinski hladnjak je razvijen za određeni klimatski razred (raspon temperature okoline) čije se granice moraju poštivati. Klimatski razred naveden je na tipskoj naljepnici u unutrašnjosti vinskog hladnjaka. Niža temperatura okoline dovodi do dužeg mirovanja kompresora, tako da vinski hladnjak možda neće moći održavati potrebnu temperaturu.
- ▶ Otvori za prozračivanje i odzračivanje ne smiju se pokriti niti zatvoriti. Besprijekoran protok zraka tada više nije zajamčen. Raste potrošnja energije, a moguća posljedica mogu biti oštećenja na komponentama.
- ▶ Šteta uzrokovana namirnicama koje sadrže masnoće ili ulja. Ukoliko u vinskom hladnjaku pohranjujete namirnice koje sadrže masnoću ili ulje, obratite pažnju da masnoća ili ulje koje može iscuriti ne dodiruje plastične dijelove vinskog hladnjaka. Na plastici se mogu pojaviti pukotine zbog naprezanja, uzrokujući lomljenje ili trganje plastike.
- ▶ Opasnost od požara i eksplozije zbog zapaljive smjese plinova. U vinskom hladnjaku nemojte čuvati eksplozivne tvari i proizvode sa zapaljivim pogonskim plinovima (npr. raspršivači). Zapaljive mješavine mogu se zapaliti električnim dijelovima. Odgovarajući raspršivači prepoznatljivi su po otisnutim podacima o sadržaju ili po simbolu plamena. Izlazni plinovi mogu se zapaliti zbog električnih komponenti.

Sigurnosne napomene i upozorenja

▶ Opasnost od eksplozije. U vinski hladnjak ne stavljajte električne uređaje. Mogu uzrokovati iskrenje.

Pribor i rezervni dijelovi

▶ Preporučujemo uporabu Miele originalnog pribora. Nadograde li se ili ugrade drugi dijelovi, mogu se izgubiti prava koja proizlaze iz garancije, jamstva i/ili odgovornosti za proizvod.

▶ Originalni Miele rezervni dijelovi dostupni su najmanje 10 godina, a najviše do 15 godina nakon prestanka serijske proizvodnje Vašeg vinskog hladnjaka.

Čišćenje i održavanje

▶ Brtvu na vratima ne tretirajte uljima niti mastima jer bi s vremenom mogla postati porozna.

▶ Para parnog čistača može doprijeti do dijelova pod naponom i uzrokovati kratki spoj.

Za čišćenje vinskog hladnjaka nemojte nikada upotrebljavati parni čistač.

▶ Upozorenje. Za ubrzavanje postupka odmrzavanja nemojte upotrebljavati mehanička ili druga pomoćna sredstva, koja ne preporučuje proizvođač.

▶ Šiljati ili oštri predmeti oštetit će površinu isparavanja i vinski hladnjak više neće biti funkcionalan. Stoga ne koristite šiljate ili oštre predmete za

- uklanjanje inja,
- uklanjanje ostataka, poput etiketa.

Transport

▶ Vinski hladnjak uvijek transportirajte uspravan i u transportnoj ambalaži, kako se uređaj ne bi oštetio.

▶ Opasnost od ozljeda i oštećenja. Vinski hladnjak transportirajte pomoću još jedne osobe obzirom da je težak.

Zbrinjavanje Vašeg dotrajalog uređaja

- ▶ Djeca se u igri mogu zatvoriti u vinski hladnjak i ugušiti.
 - Demontirajte vrata uređaja.
 - Drvene/metalne police ostavite u vinskom hladnjaku tako da se djeca ne mogu lako popeti na njih.
 - Kod vinskih hladnjaka s bravom vrata: spriječite da se djeca u igri zaključaju u uređaju i tako dovedu u opasnost.
- ▶ Opasnost od električnog udara!
 - Odrežite mrežni utikač s mrežnog kabela.
 - Odrežite mrežni kabel s dotrajalog uređaja.

Mrežni utikač i mrežni kabel zbrinite zasebno od dotrajalog uređaja.

- ▶ Uvjerite se tijekom i nakon zbrinjavanja da vinski hladnjak nije odložen u blizini benzina ili drugih zapaljivih plinova i tekućina.

- ▶ Opasnost od požara uzrokovanog uljem ili sredstvom za hlađenje koje curi.

Sadržana sredstva za hlađenje i ulje su zapaljivi. Sredstvo za hlađenje ili ulje koje curi može se zapaliti pri dovoljno visokoj koncentraciji i u dodiru s vanjskim izvorom topline.

Prilikom zbrinjavanja uređaja pazite da se rashladni krug ne ošteti. Tako ćete spriječiti nekontrolirano istjecanje sredstva za hlađenje (podaci su navedeni na tipskoj naljepnici) i ulja.

- ▶ Prskajuće sredstvo za hlađenje može oštetiti oči! Ne oštećujte dijelove sustava za hlađenje npr.
 - probadanjem kanala za sredstvo za hlađenje na isparivaču.
 - savijanjem cijevi,
 - grebanjem površinskog sloja.

Simbol na kompresoru (ovisno o modelu)

Ova je napomena važna samo za recikliranje. Pri normalnom pogonu nema opasnosti.



- ▶ Ulje u kompresoru može biti opasno po život ako se proguta ili prodre u dišne putove.

Zbrinjavanje ambalaže

Ambalaža služi za rukovanje i štiti uređaj od oštećenja tijekom transporta. Ambalažni materijal odabran je imajući u vidu utjecaj na okoliš i mogućnost zbrinjavanja te se načelno može reciklirati.

Recikliranjem ambalažnog materijala štede se sirovine. Koristite odgovarajuća mjesta za prikupljanje ambalaže, ovisno o vrsti materijala ambalaže koju predajte na zbrinjavanje. Bilo koje Miele prodajno mjesto od Vas će preuzeti transportnu ambalažu.

Zbrinjavanje dotrajalog uređaja

Električni i elektronički uređaji sadrže brojne korisne materijale. Sadrže i određene tvari, mješavine i dijelove, a i elektroničkih uređaja u otpad iz oji su neophodni za njihovo funkcioniranje i sigurno korištenje istima. S obzirom da mogu sadržavati opasne tvari, ako se navedeni materijali odlažu u otpad iz kućanstva ili se zbrinjavaju na drugi nepropisani način, mogu naškoditi zdravlju ljudi i okolišu. Stoga je važno poštovati zakonsku obvezu odvojenog sakupljanja električnog i elektroničkog otpada.

Pazite da se Vaš hladnjak/zamrzivač ne ošteti do zbrinjavanja u skladu s ovdje navedenim uputama i primjenjivim propisima za zbrinjavanje električnih i elektroničkih uređaja.

Na taj ćete način osigurati da sredstva za hlađenje i ulja iz kompresora koja se nalaze u rashladnom krugu ne dospiju u okoliš.

Dotrajali električni i elektronički uređaj ne smijete bacati u otpad iz kućanstva, već ste isti obvezni odvojiti od miješanog komunalnog otpada i od ostalih vrsta otpada. Umjesto odlaganja dotrajalih električnih kućanskih uređaja, navedene uređaje predajte na zbrinjavanje u službene sabirne centre za prihvata i daljnju obradu dotrajalih električnih i elektroničkih uređaja u Vašem gradu, ili u prodajno mjesto na kojem ste kupili navedeni uređaj.

Ako se na dotrajalom električnom ili elektroničkom uređaju nalaze osobni podaci, preporučamo, radi Vaše sigurnosti, iste izbrisati u cijelosti prije predaje navedenih uređaja na zbrinjavanje. Ako osobne podatke ostavite na navedenim uređajima, to činite na vlastitu odgovornost.

Dotrajale električne i elektroničke uređaje

je obvezni ste predati na zbrinjavanje u cijelosti i u stanju iz kojeg je vidljivo da navedeni uređaji nisu prethodno rastavljeni radi vađenja zasebnih komponenti ili dijelova.

Molimo pobrinite se da Vaši dotrajali električni i elektronički uređaji do predaje na zbrinjavanje bude izvan dohvata djece.

Ovisno o konkretnom uređaju, dotrajale električne i elektroničke uređaje moguće je reciklirati. Navedeni uređaji mogu sadržavati dijelove koji se mogu iskoristiti za popravak drugih proizvoda. Na taj način, štede se sirovine i omogućava se razumno iskorištavanje prirodnih resursa.



Ova oznaka, koja se sastoji od prekriženog spremnika za sakupljanje otpada s kotačima, ima značenje odvojenog sakupljanja električnog i elektroničkog otpada. Ako se takva oznaka nalazi na Vašem uređaju, takav uređaj ne smijete odlagati u kantu za smeće u Vašem kućanstvu u koju odlažete miješani komunalni otpad, već ste uređaj obvezni zbrinuti sukladno ovdje navedenim uputama i primjenjivim propisima za zbrinjavanje električnih i elektroničkih uređaja.

Održivost i zaštita okoliša

Energiju ćete uštedjeti na sljedeći način ...

- Mjesto postavljanja** Vinski hladnjak mora češće hladiti na povišenim temperaturama okoline i koristi više energije u procesu. Stoga:
- Postavite vinski hladnjak prostoriju s dobrim prozračivanjem.
 - Ne postavljate vinski hladnjak u blizini izvora topline (radijatora, peći).
 - Zaštitite vinski hladnjak od izravnog izlaganja suncu.
 - Osigurajte idealnu temperaturu okoline oko 20°C.
 - Poprečne otvore za prozračivanje i odzračivanje držite slobodnima te poprečne otvore za prozračivanje i odzračivanje redovito čistite od prašine.
- Podešavanje temperature** Što je podešena temperatura niža, potrošnja energije je veća. Preporučuju se sljedeće postavke:
- +12 do +14°C.
- Uporaba** Potrošnja energije se povećava zbog unesene topline i ometanja cirkulacije zraka. Stoga:
- Vrata uređaja uvijek otvarajte što je kraće moguće. Dobro razvrstavanje vinskih boca pomaže pri orijentaciji.
 - Vrata uređaja nakon otvaranja potpuno zatvorite.
 - Prilikom postavljanja drvenih rešetki pridržavajte se stanja pri isporuci.
 - Nemojte previše napuniti drvene rešetke tako da zrak može cirkulirati.
 - Otvore za prozračivanje vinskog hladnjaka nemojte prekrivati.
 - Ostavite razmak od 25 mm između poledine uređaja i zida.

Opis uređaja

Pregled uređaja

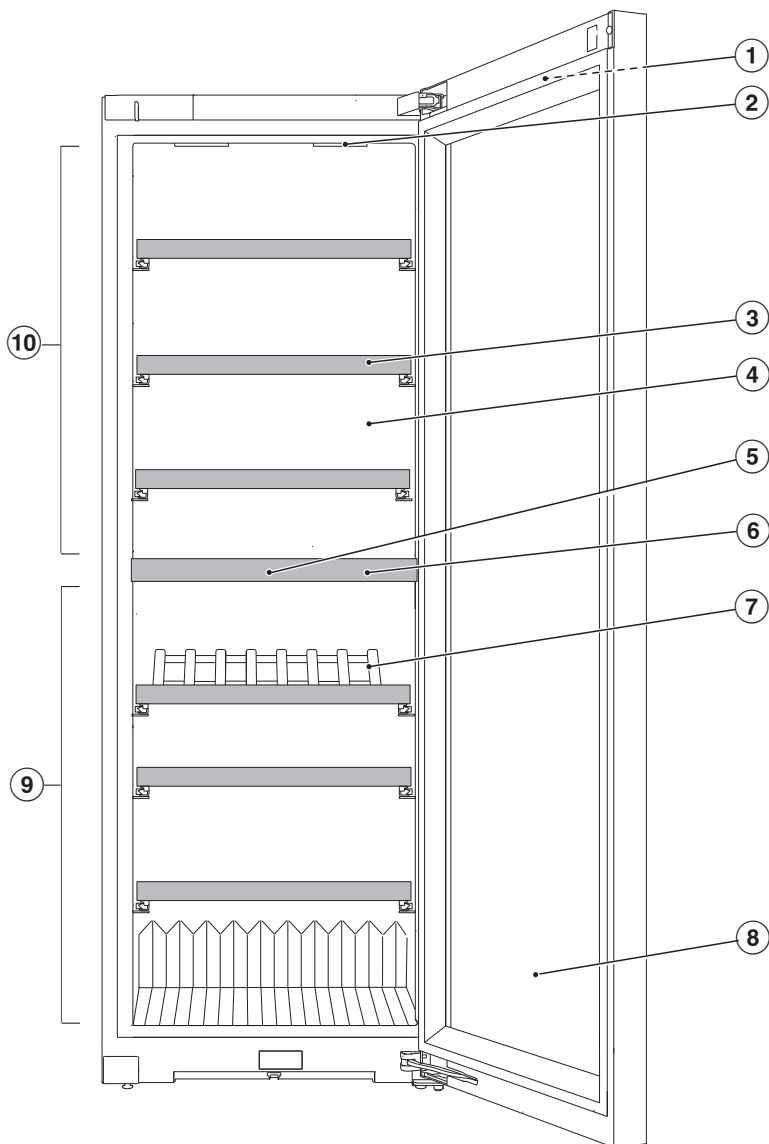



Upoznavanje

- ① Zaslon izvana na vratima uređaja
- ② Osvjetljenje unutrašnjosti i prezentacijsko svjetlo (u obje zone za temperiranje vina): Uporabom LED dioda isključen je utjecaj na vino zagrijavanjem ili UV svjetlom.
- ③ Drvene rešetke s letvicama za označavanje (letvice za pisanje)
- ④ Suha stražnja strana za sprječavanje kondenzata
- ⑤ Filtar za mirise (Active AirClean filter)
- ⑥ Izolacijske ploče između zona za temperiranje vina: Istovremeno se mogu na različitim temperaturama pohraniti različite vrste vina.
- ⑦ PresenterFrame
- ⑧ Staklena vrata: Sigurnosno staklo otporno na UV štiti Vaše vino od štetnog UV zračenja.
- ⑨ Donja zona za temperiranje vina s podešavanjem vlažnosti zraka (ActiveHumidity) za dugotrajnu svježinu prilikom pohrane
- ⑩ Gornja zona za temperiranje vina

Zaslon

Oštri predmeti, poput olovaka, mogu oštetiti zaslon.
Zaslon dodirujte isključivo prstima.
Ako su Vam prsti hladni postoji mogućnost da zaslon ne reagira.





- ① Prikaz prezentacije
(vidljivo samo kad je funkcija prezentacije uključena)
- ② Prikaz temperature za gornju zonu za temperiranje vina i senzorska tipka za podešavanje temperature
- ③ Senzorska tipka prezentacijsko osvjetljenje  za uključivanje i isključivanje unutarnjeg osvjetljenja kod zatvorenih vrata uređaja
- ④ Prikaz temperature za gornju zonu za temperiranje vina i senzorska tipka za podešavanje temperature i vlažnosti zraka (ActiveHumidity)
- ⑤ Senzorska tipka za način podešavanja  za odabir različitih funkcija u načinu podešavanja
- ⑥ Indikator status povezivanja
(vidljivo samo kad je podešeno umrežavanje)

Upoznavanje

Način za podešavanje

Prezentacijsko osvjetljenje

Ukoliko želite prezentirati svoje boce s vinom i kod zatvorenih vrata uređaja, unutrašnje osvjetljenje možete podesiti tako da ostane uključeno i kad su vrata uređaja zatvorena.

Prezentacijsko osvjetljenje se uključuje i isključuje putem senzorske tipke  na zaslonu. Kod uključenog prezentacijskog osvjetljenja senzorska tipka  svijetli narančasto.

Prezentacijsko osvjetljenje se može zasebno podesiti ili isključiti za svaku zonu za temperiranje vina (pogledajte poglavlje „Prilagodba postavki“).

Funkcija zaključavanja /

Aktivirana funkcija zaključavanja štiti od nenamjernog isključivanja vinskog hladnjaka i podešavanja od strane neovlaštenih osoba, poput djece.

Ukoliko temperaturu želite primjerice samo na kratko promijeniti, možete kratkoročno isključiti funkciju zaključavanja (pogledajte poglavlje „Prilagodba postavki“).

Isključivanje vinskog hladnjaka (obje zone za temperiranje vina)

Pogledajte poglavlje „Puštanje u pogon“, odlomak „Isključivanje vinskog hladnjaka“.

Šabat način rada

Vinski hladnjak raspolaže Šabat načinom rada koji služi u svrhu podržavanja vjerskih običaja (pogledajte poglavlje „Prilagodba postavki“).

Kad je Šabat način rada uključen, privremeno se isključuje:

- osvjetljenje unutrašnjosti kada su vrata uređaja otvorena
- prezentacijskog osvjetljenje kada su vrata uređaja zatvorena
- zaslon
- svi zvučni i optički signali
- aktivna WLAN veza
- podsjetnici (npr. indikator Active AirClean filtra): postavljeni vremenski interval se zaustavlja

Sve ostale prethodno aktivirane funkcije ostaju aktivirane.

Kad je Šabat način rada uključen ne možete mijenjati postavke na svojem vinskom hladnjaku.

Informacije o Šabat načinu rada

Ovdje možete isključiti verziju šabat načina rada.

Vrijeme do uključivanja alarma vrata

Ovdje možete namjestiti vrijeme do uključivanja alarma vrata nakon otvaranja vrata uređaja.

Umrežavanje

Ovdje možete prvi put provesti umrežavanje, deaktivirati i aktivirati WLAN ili resetirati mrežnu konfiguraciju (pogledajte poglavlje „Prilagodba postavki“).

Ton tipki /

Ovdje možete uključiti ili isključiti ton tipki (pogledajte poglavlje „Prilagodba postavki“).

Tonovi upozorenja i signalni tonovi

Ovdje možete promijeniti glasnoću tonova upozorenja i signalnih tonova (npr. alarma vrata ili poruke o greški). Ili možete tonove upozorenja i signalne tonove u potpunosti isključiti, ukoliko Vam smetaju (pogledajte poglavlje „Prilagodba postavki“).

Svjetlina zaslona

Ovdje možete prilagoditi svjetlinu zaslona u uvjetima osvjetljenja u Vašoj okolini (pogledajte poglavlje „Prilagodba postavki“).

Jedinica za temperaturu °C/°F

Ovdje možete podesiti željenu jedinicu temperature (°Celsius ili °Fahrenheit) (pogledajte poglavlje „Prilagodba postavki“).

Prezentacija

Ovdje možete isključiti prezentaciju ako je tvornički uključena (prikaz na zaslonu ) (pogledajte poglavlje „Prilagodba postavki“).

Prezentacija na prodajnom mjestu omogućava predstavljanje vinskog hladnjaka bez uključenog hlađenja. Za privatnu uporabu ta postavka Vam nije potrebna.

Tvorničke postavke

Ovdje možete resetirati postavke vinskog hladnjaka na stanje pri isporuci (pogledajte poglavlje „Prilagodba postavki“).

Savjet: Kada zbrinjavate svoj vinski hladnjak, prodajete ili pokrećete upotrebljavan vinski hladnjak, postavke svog vinskog hladnjaka vratite na tvorničke. Navedeno će također resetirati mrežnu konfiguraciju, uklanjajući Vaše osobne podatke sa vinskog hladnjaka. Osim toga, prethodni vlasnik više ne može pristupiti vinskom hladnjaku.

Informacije o vinskom hladnjaku

Ovdje možete pozvati oznaku modela i serijski broj svog vinskog hladnjaka.

Podatke o uređaju imajte pri ruci:

- za povezivanje vinskog hladnjaka u Vašu WLAN mrežu (pogledajte poglavlje „Prilagodba postavki“, odlomak „Prvo podešavanje Miele@home“).
- za slučaj javljanja kvara Miele servisu (pogledajte poglavlje „Servis“).
- za traženje podataka iz EPREL baze podataka (pogledajte poglavlje „Servis“).

Indikator Active AirClean filtra

Filtriranje zraka putem Active AirClean filtra osigurava da zrak ostane bez prašine i mirisa.

Indikator Active AirClean filtra  na zaslonu podsjeća Vas okvirno svakih 12 mjeseci da morate zamijeniti Active AirClean filter (pogledajte poglavlje „Čišćenje i održavanje“, odlomak „Promjena Active AirClean filtra (filtra za mirise)“).

Ovdje možete aktivirati indikator  Active AirClean filtra (pogledajte poglavlje „Prilagodba postavki“).

Upoznavanje

Umrežavanje

Vaš vinski hladnjak opremljen je integriranim WLAN modulom. WLAN modul omogućuje mrežno povezivanje s kućnom mrežom i korištenje Miele aplikacije na mobilnom uređaju.

Nakon što se Vaš vinski hladnjak poveže putem WLAN mreže, veza će se automatski ponovno uspostaviti svaki put kada se isti ponovno uključi.

Osigurajte da je na mjestu postavljanja vinskog hladnjaka signal Vaše WLAN mreže dovoljne jačine.

Povezivanjem vinskog hladnjaka u Vašu WLAN mrežu povećava se potrošnja energije, čak i ako je vinski hladnjak isključen.

Pametne dodatne opcije putem Miele aplikacije*

Pomoću Miele aplikacije dobivate pristup brojnim pametnim dodatnim opcijama, uključujući:

- pozivanje informacija o statusu
- korištenje dodatnih korisnih funkcija
- Ažuriranjem softvera održavajte svoj vinski hladnjak na najnovijem stupnju razvoja tvrtke Miele

Više detalja o pametnim dodatnim opcijama pronaći ćete na Miele internetskoj stranici, u Apple App Store® ili na Google Play Store™.

* Dodatna digitalna ponuda tvrtke Miele & Cie. KG. Raspon funkcija može varirati ovisno o modelu i državi. Potreban je Vaš pristanak na opće uvjete i informacije o zaštiti podataka za Miele digitalne proizvode i usluge u Miele aplikaciji. Miele zadržava pravo promjene ili prekida digitalnih ponuda u bilo kojem trenutku.

Sigurnost

Alarm temperature

Vinski hladnjak je opremljen alarmom temperature tako da temperatura ne može porasti niti pasti neprimjetno i tako utjecati na vino.

Ukoliko temperatura postigne pretoplo ili prehladno temperaturno područje, u odgovarajućem prikazu temperature svijetli  crveno.

Dodatno se oglašava zvučni signal sve dok ne završi stanje koje je uzrokovalo alarm ili dok se alarm ne isključi.

Trenutak kada je prepoznato temperaturno područje kao previše toplo ili previše hladno, ovisi o podešenoj temperaturi.

Zvučni i optički signal mogu se javiti u sljedećim situacijama:

- Sortirate i vadite zamrznute vinske boce pri čemu u uređaj ulazi previše toplog zraka iz prostorije.
- Pohranjujete veliku količinu vinskih boca.
- Nastupio je nestanak mrežnog napona.
- Vinski hladnjak je neispravan.

Prijevremeno isključivanje alarma temperature

Prije nego što isključite alarm temperature, treba utvrditi i otkloniti uzrok alarma temperature.

Ako Vas zvučni signal upozorenja smeta, možete ga prijevremeno isključiti.

■ Odaberite .

Isključuje se  te prestaje zvučni signal.

Na prikazu temperature zone za temperiranje vina, u trajanju oko 1 minute, trepereći se prikazuje najtoplija temperatura zone za temperiranje vina. Potom se prikaz temperature mijenja na aktualnu temperaturu u zoni za temperiranje vina.

Alarm vrata

Vinski hladnjak je opremljen alarmom vrata kako bi se spriječio gubitak energije kada su vrata uređaja otvorena i kako bi se pohranjene vinske boce zaštitile od promjena temperature.

Ukoliko su vrata uređaja dulje vrijeme bila otvorena, na zaslonu žuto svijetli . Dodatno se oglašava zvučni signal upozorenja i pulsira osvjetljenje unutrašnjosti.

Vrijeme do oglašavanja alarma vrata može se promijeniti (pogledajte poglavlje „Prilagodba postavki“, odlomak „Promjena vremena do uključivanja alarma vrata “).

Akustički ton upozorenja alarma vrata može se i isključiti (pogledajte poglavlje „Prilagodba postavki“, odlomak „Promjena glasnoće tonova upozorenja i signalnih tonova “).

Čim se vrata uređaja zatvore prestaje ton upozorenja i na zaslonu se isključuje simbol za alarm .

Prijevremeno isključivanje alarma vrata

■ Dodirnite simbol .

Prestaje zvučni signal upozorenja, isključuje se simbol  i osvjetljenje unutrašnjosti ponovno stalno svijetli.

Ako vrata uređaja nisu zatvorena, alarm vrata se ponavlja nakon otprilike 1 minute.

Upoznavanje

Oblikovanje unutrašnjosti

Vađenje i ponovno postavljanje drvenih rešetki

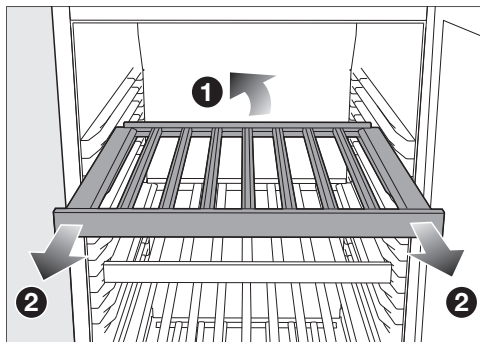

- Drvenu rešetku straga malo podignite **1** i izvucite prema naprijed **2**.

Drvene rešetke imaju zaštitu od neželjenog izvlačenja.

- Drvenu rešetku vratite u željeni položaj.

! Opasnost od ozljeda uzrokovanih padom boca.

Boce se ponekad mogu zaglaviti o gornje drvene rešetke i mogu ispasti prilikom izvlačenja drvene rešetke iz visokog hladnjaka/uređaja za hlađenje.

Drvene rešetke uvijek vadite polako i s pažnjom.

! Opasnost od štete i ozljeda razbijenim staklom.

Drvene rešetke i vinske boce koje vire mogu oštetiti staklena vrata, ako staklena vrata zatvorite u takvom stanju.

Molimo pazite da drvene rešetke i vinske boce ne vire.

Maksimalne mogućnosti prihвата

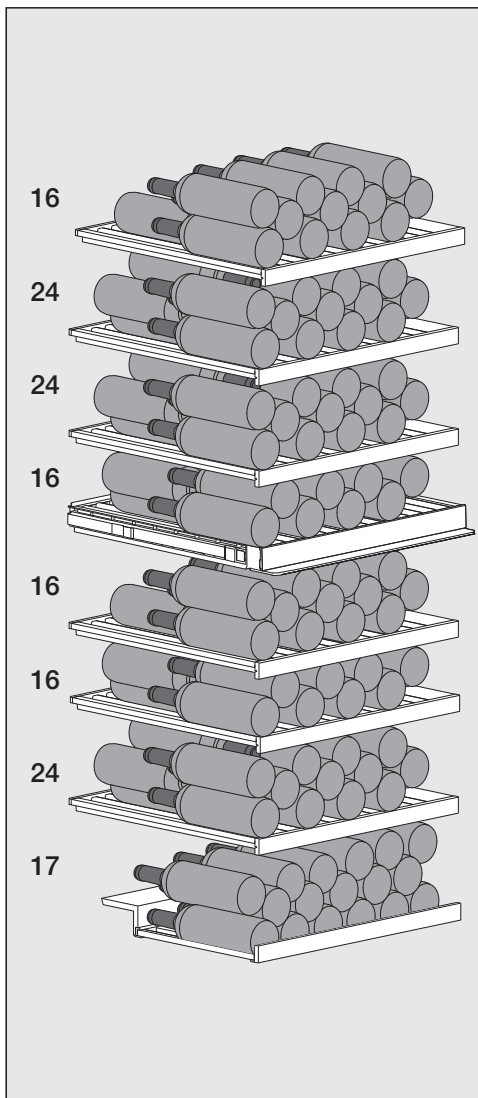

U vinski hladnjak možete pohraniti maks. 153 bocu (0,75 l; oblik boce: Bordeaux boca):

- 80 boca u gornjoj zoni za temperiranje vina i
- 73 boce u donjoj zoni za temperiranje vina.

Punjenje drvenih rešetki

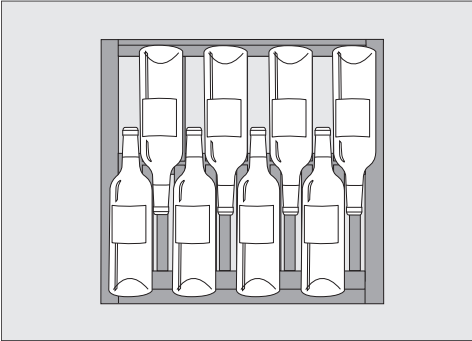

Raspored donjeg niza boca na drvenim rešetkama ili na PresenterFrame

⚠ Šteta uzrokovana preopterećenjem.

Prekoračenje preporučenog maksimalnog opterećenja može dovesti do oštećenja drvenih rešetki.

Svaku pojedinu drvenu rešetku možete opteretiti s maks. 40 kg.

PresenterFrame također možete opteretiti sa 40 kg

Letvice za pisanje (NoteBoards)

Kako bi ostvarili dobru preglednost pohranjenih sorti vina, možete pisati po Noteboard letvicama koje su postavljene na drvene rešetke.

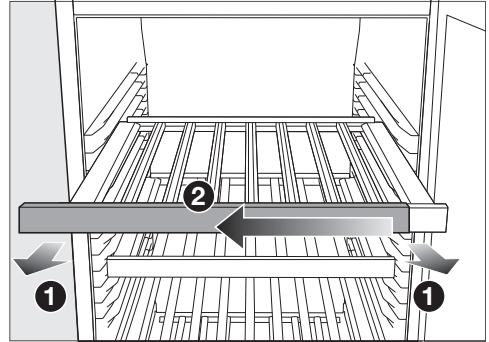

- Drvenu rešetku izvucite malo prema naprijed **1**.
- Odvojite Noteboard s jedne strane od drvene rešetke **2**.
- Neželjene opise uklonite vlažnom krpom.

⚠ Šteta uzrokovana neprikladnim sredstvom za čišćenje. Čišćenje letvica za pisanje (Noteboards) sredstvom za čišćenje može oštetiti njihov premaz. Noteboard letvice po potrebi očistite čistom vodom.

- Pišite po Noteboard letvicama s isporučenom kredom u olovci. Alternativno, za pisanje preporučujemo sljedeće proizvode:
 - olovke s tekućom kredom, poput npr. edding 4095 markera s tekućom kredom
 - klasične krede za ploče

Upoznavanje

⚠ Opasnost od oštećenja ako pišete pogrešnim proizvodima.

Nikada nemojte pisati po ploči za poruke kemijskom olovkom, bojicama ili olovkom, korektorom, voštanom bojom, uljanom pastelom, flomasterom (poput primjerice trajnim markerom, markerom za označavanje teksta, markerom za folije itd.). Proizvodi se teško ili uopće ne mogu ukloniti s Noteboard letvice.

Za pisanje koristite samo preporučene proizvode jer se oni lako uklanjaju sa Noteboard letvica.

- Noteboard letvicu ponovo sa strane gurnite na drvenu rešetku.

Uporaba PresenterFrame

PresenterFrame omogućava prezentaciju odabranih vina tako da se etiketa vidi i kod zatvorenih vrata uređaja.

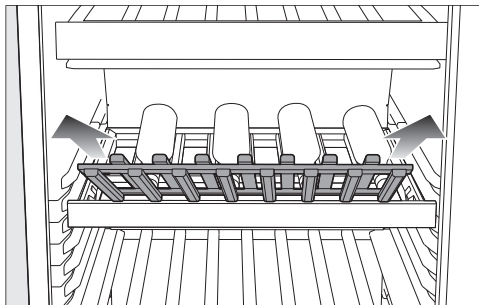

- Izvadite PresenterFrame prema gore.

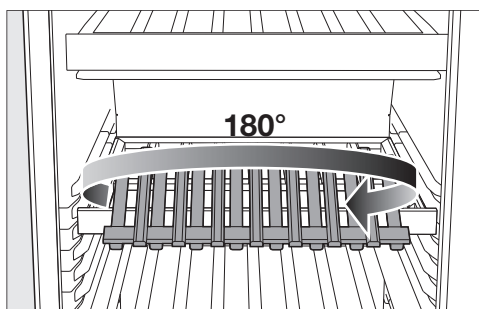

- Okrenite PresenterFrame za 180° oko vlastite osi.

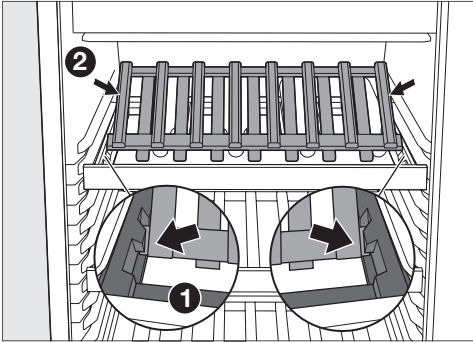

- PresenterFrame postavite tako da s lijeve i desne strane uskače u prihvat na drvenoj rešetki ①.

Savjet: PresenterFrame je pravilno umetnut ako se vanjska strana preklapa s drvenom rešetkom ②.

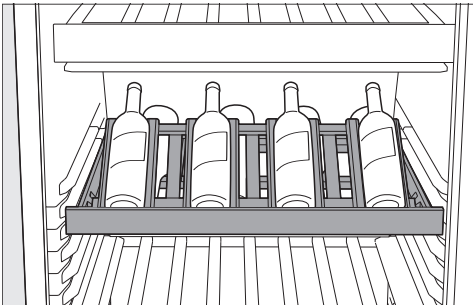

- Postavite boce u PresenterFrame.

Prije svega na PresenterFrame možete optimalno odložiti već otvorene vinske boce.

- Po potrebi uključite prezentacijsko svjetlo (pogledajte poglavlje „Upoznavanje“, odlomak „Podešavanje ⚙“), kako biste na odgovarajući način istaknuli odabrane boce.

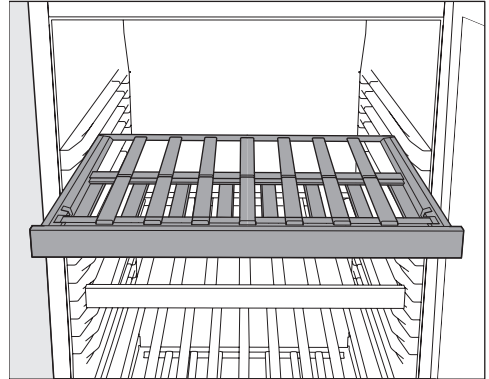

- Ukoliko Vam PresenterFrame nije potreban, okrenite PresenterFrame za 180° oko vlastite osi te PresenterFrame ponovo položite na okvir drvene rešetke.

Isporučeni pribor

Active AirClean filter

Active AirClean filter između zona za temperiranje vina jamči optimalnu izmjenu zraka te time za visoku kvalitetu zraka.

Kreda u olovci

Koristite isporučenu kredu u olovci za pisanje po Noteboard letvicama koje se nalaze na drvenim rešetkama. Pisanjem po Noteboard letvicama imate dobru preglednost pohranjenih sorti vina.

Upoznavanje

Dodatni pribor

Proizvode posebno prilagođene Vašem vinskom hladnjaku možete nabaviti u Miele internetskoj trgovini, u Miele službi za korisnike ili na Miele prodajnom mjestu, primjerice sredstva za njegu uređaja i pribor.

Miele internetskoj trgovini možete pristupiti preko QR kôda u nastavku:



Prije prve uporabe



- Uklonite svu ambalažu i zaštitne folije.
- Očistite unutrašnjost hladnjaka i pribor (pogledajte poglavlje „Čišćenje i održavanje“).

Priključivanje vinskog hladnjaka

- Priključite vinski hladnjak na električnu mrežu kako je opisano u poglavlju „Postavljanje“, odlomak „Električni priključak“.

Na zaslonu se prvo prikazuje Miele, a potom .

Aktiviranje filtra za mirise (Active AirClean filtra)

- Aktivirajte indikator Active AirClean filtra  (pogledajte poglavlje „Prilagodba postavki“, odlomak „Aktiviranje indikatora AirClean filtra “).

Uključivanje vinskog hladnjaka



- Na zaslonu dodirnite .

Ako se zaslon neko vrijeme ne dodiruje, zaslon se prebacuje u način rada za uštedu energije i zatamnjuje se.

Vinski hladnjak počinje hladiti te se uključuje osvjetljenje unutrašnjosti kada su vrata uređaja otvorena.

Ovisno o temperaturi okoline i postavci može potrajati i nekoliko sati dok se ne postignu željene temperature u pojedinim zonama za temperiranje vina koje se onda trajno prikazuju na zaslonu.

Isključivanje vinskog hladnjaka

- Odaberite .
- Povucite prstom ulijevo ili udesno dok se u sredini ne prikaže .
- Odaberite .

Isključeno je hlađenje i osvjetljenje unutrašnjosti.

Na zaslonu se prikazuje .

Pazite: vinski hladnjak nije odvojen od mreže kada je isključen.

Kod duže odsutnosti

Ako se kod dulje odsutnosti vinski hladnjak isključi, a ne očisti, postoji opasnost od nastanka plijesni ako je uređaj zatvoren. Svakako očistite vinski hladnjak.

Ako dulje vrijeme nećete upotrebljavati vinski hladnjak, pazite na sljedeće:

- Isključite vinski hladnjak.
- Izvucite utikač iz utičnice ili isključite osigurač kućne instalacije.
- Za odgovarajuće prozračivanje vinskog hladnjaka i izbjegavanje neugodnih mirisa, očistite vinski hladnjak i ostavite ga otvorenog.

Puštanje u rad

Preduvjeti za umrežavanje

Obratite pažnju na sljedeće zahtjeve za umrežavanje:



1. Kućna mreža dostupna je na mjestu postavljanja.
Imajte spremnu WLAN lozinku.
2. Miele aplikacija je dostupna na mobilnom krajnjem uređaju.
3. Imate korisnički račun u Miele aplikaciji.

Miele aplikacija

Miele aplikaciju možete besplatno preuzeti u Apple App ili Google Play trgovinama aplikacijama.



Prvo umrežavanje

- Dodirnite simbol .
- Povucite prstom ulijevo ili udesno dok se na sredini ne prikaže simbol .
- Dodirnite simbol .
- Dodirnite željenu metodu povezivanja (APP ili WPS).

Nakon uspješne prijave na zaslonu se prikazuje simbol .

Ako vezu nije bilo moguće uspostaviti, prikazuje se simbol .

- U tom slučaju ponovno pokrenite postupak.
- Kako biste napustili razinu za podešavanje, dodirnite simbol .

Provođenje Scan & Connect

- Skenirajte QR kôd.

Ukoliko ste instalirali Miele aplikaciju i imate korisnički račun, izravno Vas se vodi na umrežavanje.

Ako još niste instalirali Miele aplikaciju vodi Vas se u Apple App Store® ili Google Play Store™.

- Instalirajte Miele aplikaciju i izradite korisnički račun.
- Ponovo skenirajte QR kôd.



Miele aplikacija Vas vodi kroz podešavanje.



Podešavanje temperature u zonomama za temperiranje vina

Temperature se u 2 zone za temperiranje vina mogu podesiti nezavisno jedna od druge.

Za dugotrajnu pohranu Vaših vina preporuča se temperatura između 12 i 14°C.

- Odaberite prikaz temperature za zonu za temperiranje vina, čiju temperaturu želite podesiti.
- **Donja zona za temperiranja vina:** odaberite .
- Povucite prstom ulijevo ili udesno dok se u sredini ne prikaže željena temperatura.
- Za potvrdu, prstom dodirnite željenu temperaturu.
- Kako biste napustili ovu razinu za podešavanje dodirnite .

Prikaz temperature ponovno se mijenja na stvarnu temperaturu, koja trenutno vlada u zoni za temperiranje vina.

Temperatura u vinskom hladnjaku se povećava:

- što se češće i dulje otvaraju vrata uređaja.
- što je više boca vina je pohranjeno.
- što su novo pohranjene boce toplije.
- što je temperatura oko uređaja viša. Vinski hladnjak je razvijen za određeni klimatski razred (raspon temperature okoline) čije se granice moraju poštivati.

Moguće podešene vrijednosti za temperaturu

Temperatura se može u svim zonama za temperiranje vina podesiti u rasponu od 5 do 20°C.





Prikaz temperature za zone za temperiranje vina

U normalnom načinu rada na zaslonu se prikazuje **srednja, stvarna temperatura**, koja vlada u pojedinoj zoni za temperiranje vina.

Ovisno o temperaturi prostorije i postavci može potrajati i nekoliko sati dok se ne postigne željena temperatura koja se onda trajno prikazuje na zaslonu.

Podešavanje vlažnosti zraka (ActiveHumidity) u donjoj zoni za temperiranje vina

Kako bi postavka vlažnosti ispravno radila, potrebna je temperatura okoline od 19 do 28°C.

- Odaberite prikaz temperature za donju zonu za temperiranje vina.
- Povucite prstom ulijevo tako da se u sredini prikaže .
- Odaberite .
- Povucite prstom ulijevo ili udesno dok se u sredini ne prikaže željena vlažnost zraka ( ili ).
- Za potvrdu, prstom dodirnite željenu postavku.
- Kako biste napustili ovu razinu za podešavanje dodirnite .

Ovisno o temperaturi okoline i postavljenoj vlažnosti, može proći nekoliko dana dok se ne postigne stvarna vlažnost.

Rukovanje

















Moguće podešene vrijednosti za vlažnost zraka

Vlažnost zraka možete podesiti u 2 stupnja i tako je prilagoditi svojim individualnim potrebama.

- Δ: Niska vlažnost zraka
- ΔΔΔ: Visoka vlažnost zraka

Ako donju zonu za temperiranje vina želite koristiti za dugotrajnu pohranu vinskih boca s prirodnim čepom, preporučamo odabir visoke vlažnosti zraka ΔΔΔ.

Imajte na umu da se potrošnja energije malo povećava s podešenom vlagom.





	Način za namještanje
	Podešavanje svjetline prezentacijskog osvjetljenja.
	Uključivanje, kratko deaktiviranje ili potpuno isključivanje funkcije zaključavanja.
	Uključivanje ili Isključivanje Šabat načina rada.
	Poništavanje verzije Šabat načina rada.
	Promjena vremena do uporabe alarma vrata.
	Umrežavanje
	APP / WPS Prvo umrežavanje.
	Aktiviranje ili deaktiviranje WLAN veze.
	Resetiranje konfiguracije mreže.
	Uključivanje ili Isključivanje zvuka tipki.
	Promjena glasnoće tonova upozorenja i zvučnih signala ili potpuno isključivanje tonova upozorenja i zvučnih signala.
	Promjena svjetline zaslona.
	Promjena jedinice temperature.
	Isključivanje izložbenog načina rada (vidljiv samo kada je uključen).
	Vraćanje postavki na stanje isporuke.
	Dohvaćanje informacija o vašem uređaju za hlađenje.
	Aktiviranje indikatora Active AirClean filtra.

Prilagodba postavki



Dok ste u načinu za podešavanje , automatski se gase alarm za vrata i ostala upozorenja.

Podešavanje svjetline prezentacijskog osvjetljenja

Prezentacijsko osvjetljenje se može zasebno postaviti na različite razine svjetline za svaku pojedinu zonu za temperiranje vina ili se potpuno isključiti.



- Odaberite .
- Povucite prstom ulijevo ili udesno dok se u sredini ne prikaže .
- Odaberite .
- Povucite prstom ulijevo ili udesno dok se u sredini ne prikaže željena zona za temperiranje vina.
- Odaberite željenu zonu za temperiranje vina.
- Željeni stupanj svjetline odaberite pomicanjem segmentne trake lijevo ili desno (razina 1–7).
- Ako želite potpuno isključiti prezentacijsko osvjetljenje, prijedite prstom ulijevo dok se segmentna traka potpuno ne ugasi.
- Potvrdite željenu postavku tako da dodirnete na segmentnu traku.
- Alternativno: Potvrdite željenu postavku tako da dodirnete .
- Kako biste napustili ovu razinu za podešavanje dodirnite .

Uključivanje funkcije zaključavanja /

- Odaberite .
- Povucite prstom ulijevo ili udesno dok se u sredini ne prikaže .

- Odaberite .

Kad je funkcija zaključavanja uključena  svijetli narančasto.

- Kako biste napustili ovu razinu za podešavanje dodirnite .
- Otvorite i zatvorite vrata uređaja. Funkcija zaključavanja je tek tada aktivna .

Kratkotrajno isključivanje funkcije zaključavanja /





- Odaberite prikaz temperature za zonu za temperiranje vina, čiju temperaturu želite podesiti.
- Na 6 sekundi dodirnite .

Prikaz se prebacuje na promjenu temperature.

- Sada napravite željene postavke.

Otvaranjem i zatvaranjem vrata uređaja ponovo se uključuje funkcija zaključavanja .

Potpuno isključivanje funkcije zaključavanja /



- Dodirnite simbol .
- Simbol  dodirnite oko 6 sekundi.
- Povucite prstom ulijevo ili udesno dok se na sredini ne prikaže simbol .
- Dodirnite simbol .

Kada je funkcija zaključavanja isključena, simbol  svijetli bijelo.

- Kako biste napustili razinu za podešavanje, dodirnite simbol .

Uključivanje Šabat načina rada

Dok je Šabat način rada  uključen, ne možete mijenjati postavke.

- Dodirnite simbol .
- Povucite prstom ulijevo ili udesno dok se na sredini ne prikaže simbol .
- Dodirnite simbol .

Simbol  svijetli narančasto.

- Kako biste napustili razinu za podešavanje, dodirnite simbol .

Na zaslonu se oko 3 sekunde prikazuje uključen Šabat način rada .

Zaslon se tada isključuje.

Pazite da su vrata uređaja dobro zatvorena jer su optička i zvučna upozorenja isključena.

Isključivanje Šabat načina rada

Funkcija Šabat način rada  automatski se isključuje nakon 80 sati.

Funkciju Šabat način rada  možete i ranije isključiti.

- Dodirnite crni zaslon.

Pojavljuje se simbol .

- Dodirnite simbol .



Simbol  svijetli narančasto.

- Ponovo dodirnite simbol .

Kada je isključen Šabat način rada, simbol  svijetli bijelo.

- Kako biste napustili razinu za podešavanje, dodirnite .

Promjena vremena do uključivanja alarma vrata

- Dodirnite simbol .
- Povucite prstom ulijevo ili udesno dok se na sredini ne prikaže simbol .
- Dodirnite simbol .

- Povucite prstom ulijevo ili udesno dok se na sredini ne prikaže željeno vrijeme između 30 sekundi i 3 minute: 30 sekundi.

- Za potvrdu prstom dodirnite željenu postavku.

- Kako biste napustili razinu za podešavanje, dodirnite simbol .

Prvo umrežavanje

- Dodirnite simbol .

- Povucite prstom ulijevo ili udesno dok se na sredini ne prikaže simbol .

- Dodirnite simbol .

- Dodirnite željenu metodu povezivanja (APP ili WPS).

Nakon uspješne prijave na zaslonu se prikazuje simbol .

Ako vezu nije bilo moguće uspostaviti, prikazuje se simbol .

- U tom slučaju ponovno pokrenite postupak.

- Kako biste napustili razinu za podešavanje, dodirnite simbol .

Aktiviranje WLAN veze

- Dodirnite simbol .

- Povucite prstom ulijevo ili udesno dok se na sredini ne prikaže simbol .

- Dodirnite simbol .

- Kako biste aktivirali WLAN vezu, dodirnite simbol .







Pojavljuje se simbol .

- Kako biste napustili razinu za podešavanje, dodirnite simbol .







Kada je WLAN veza aktivna, na zaslonu svijetli simbol .

Prilagodba postavki

Deaktiviranje WLAN veze

- Dodirnite simbol .
 - Povucite prstom ulijevo ili udesno dok se na sredini ne prikaže simbol .
 - Dodirnite simbol .
 - Kako biste deaktivirali WLAN vezu, dodirnite simbol .
- Pojavljuje se simbol .
- Kako biste napustili razinu za podešavanje, dodirnite simbol .

Resetiranje konfiguracije mreže





- Odaberite .
- Povucite prstom ulijevo ili udesno dok se u sredini ne prikaže .
- Odaberite .
- Povucite prstom udesno dok se u sredini ne prikaže .
- Odaberite .
- Odaberite .
- Kako biste napustili ovu razinu za podešavanje dodirnite .

Sve postavke i unesene vrijednosti za Miele@home vraćene su na početne vrijednosti.





Deaktivirana je WLAN veza, na zaslonu nestaje .

Kada zbrinjavate svoj vinski hladnjak, prodajete ili pokrećete upotrebljavani vinski hladnjak, vratite konfiguraciju mreže na tvorničke postavke. Svi se osobni podaci uklanjaju sa vinskog hladnjaka. Osim toga, prethodni vlasnik više ne može pristupiti vinskom hladnjaku.



Uključivanje zvuka tipki

- Dodirnite simbol .
 - Povucite prstom ulijevo ili udesno dok se na sredini ne prikaže simbol .
 - Dodirnite simbol .
- Kod uključenog zvuka tipki simbol  svijetli narančasto.
- Kako biste napustili razinu za podešavanje, dodirnite simbol .

Isključivanje zvuka tipki

- Dodirnite simbol .
 - Povucite prstom ulijevo ili udesno dok se na sredini ne prikaže simbol .
 - Dodirnite simbol .
- Kod isključenog zvuka tipki simbol  svijetli bijelo.
- Kako biste napustili razinu za podešavanje, dodirnite simbol .

Promjena glasnoće zvučnih signala upozorenja i zvučnih signala





- Dodirnite simbol .
- Povucite prstom ulijevo ili udesno dok se na sredini ne prikaže simbol .
- Dodirnite simbol .
- Željenu glasnoću odaberite pomicanjem segmentne trake ulijevo ili udesno (stupanj 1–7).
- Ako želite potpuno isključiti zvučne signale upozorenja i zvučne signale, prijedite prstom ulijevo dok se segmentna traka potpuno ne ugasi.
- Potvrdite željenu postavku tako da dodirnete segmentnu traku.

Kod isključenih zvučnih signala upozorenja i zvučnih signala simbol  prikazuje se bijelo.

Kod uključenih zvučnih signala upozorenja i zvučnih signala simbol  prikazuje se narančasto.

- Kako biste napustili razinu za podešavanje, dodirnite simbol .

Promjena svjetline zaslona

- Dodirnite simbol .
- Povucite prstom ulijevo ili udesno dok se na sredini ne prikaže simbol .
- Dodirnite simbol .
- Željeni stupanj svjetline odaberite pomicanjem segmentne trake ulijevo ili udesno (stupanj 1–7).
- Potvrdite željenu postavku tako da dodirnete segmentnu traku.
- Kako biste napustili razinu za podešavanje, dodirnite simbol .





Promjena jedinice temperature °C/°F

- Dodirnite simbol .
- Povucite prstom ulijevo ili udesno dok se na sredini ne prikaže °C ili °F.
- Odaberite °C ili °F kako biste promijenili jedinicu temperature.

Prikazuje se °C ili °F.





- Kako biste napustili razinu za podešavanje, dodirnite simbol .

Isključivanje prezentacije

- Odaberite .
- Odaberite .
- Povucite prstom ulijevo ili udesno dok se u sredini ne prikaže .
- Odaberite .



Nakon što je isključena prezentacija , vinski hladnjak se isključuje i mora se ponovo uključiti.

Resetiranje postavki na tvorničke postavke

- Odaberite .
 - Povucite prstom ulijevo ili udesno dok se u sredini ne prikaže .
 - Odaberite .
- Prikazuje se .
- Odaberite .

Vinski hladnjak se isključuje i mora se ponovo uključiti.

Aktiviranje indikatora Active AirClean filtra

- Odaberite .
- Povucite prstom ulijevo ili udesno dok se u sredini ne prikaže .
- Odaberite .

Kada je indikator Active AirClean filtra aktiviran, narančasto svijetli .

- Kako biste napustili ovu razinu za podešavanje dodirnite .

Čišćenje i održavanje

Ne uklanjajte tipsku naljepnicu u unutrašnjosti vinskog hladnjaka. Ona je potrebna ako se pojavi smetnja.

Pazite da u elektroniku ili rasvjetu ne dospije voda.

 Opasnost od štete uzrokovane prodiranjem vlage u uređaj. Para parnog čistača može oštetiti plastiku ili električne komponente. Za čišćenje vinskog hladnjaka ne koristite parni čistač.

 Opasnost po zdravlje zbog unesenog onečišćenja. Onečišćenje uneseno izvana (npr. u ostacima hrane ili pića) može potaknuti razvoj plijesni u vinskom hladnjaku na povišenim temperaturama i vlažnosti. U vinski hladnjak stavljajte samo čiste boce vina i čisti pribor.

Napomene za sredstva za čišćenje

U unutrašnjosti vinskog hladnjaka koristite samo sredstva za čišćenje i održavanje koja nisu štetna za namirnice.

Kako ne biste oštetili površine, za čišćenje **nemojte** upotrebljavati

- sredstva za čišćenje koja sadrže sodu, amonijak, kiseline ili klor
- sredstva za uklanjanje kamenca
- abrazivna sredstva za čišćenje (primjerice prašak za ribanje, mlijeko za ribanje, kamen za čišćenje)
- sredstva za čišćenje koja sadrže otapala
- sredstva za čišćenje plemenitog čelika

- sredstva za čišćenje perilica posuđa
- raspršivače za čišćenje pećnica
- sredstva za čišćenje staklokeramičkih ploča za kuhanje (osim za čišćenje staklene prednje strane)
- sredstva za čišćenje stakla (osim za čišćenje staklene prednje strane: sredstvo za čišćenje stakla s malo alkohola koje ne sadrži nikakve dodatke, poput npr. limuna ili sličnog)
- spužvice za ribanje i četke (primjerice spužvice za čišćenje lonaca)
- gumice za uklanjanje prljavštine
- oštre metalne strugalice

Za čišćenje preporučujemo čistu spužvicu, mlaku vodu i malo sredstva za pranje posuđa.

Priprema vinskog hladnjaka za čišćenje

- Isključite vinski hladnjak.

Na zaslonu se pojavljuje  i hlađenje je isključeno.

- Izvadite vinske boce iz vinskog hladnjaka i pohranite boce na hladno mjesto.
- Ako je potrebno, izvadite sve uklonjive dijelove radi čišćenja (pogledajte poglavlje „Upoznavanje“, odlomak „Oblikovanje unutrašnjosti“).
- Prije čišćenja drvenih rešetki izvadite letvice za pisanje (Noteboards).

Čišćenje unutrašnjosti uređaja

Vinski hladnjak čistite redovito, ali barem jednom mjesečno.

Ako nečistoće dulje stoje, u određenim se okolnostima zaprljanja više ne mogu ukloniti.

Površine se mogu obojiti ili promijeniti.

Nečistoće je najbolje odmah ukloniti.

- Očistite unutrašnjost s čistom spužvicom, mlakom vodom uz dodatak male količine deterdženta za ruke.
- Sve dijelove operite ručno, ne u perilici posuđa.
- Sve **drvene** dijelove čistite vlažnom krpom, **ne smiju** se smočiti.

 Šteta uzrokovana neprikladnim sredstvom za čišćenje.

Čišćenje letvica za pisanje (Noteboards) sredstvom za čišćenje može oštetiti njihov premaz.

Noteboard letvice po potrebi očistite čistom vodom.

- Nakon čišćenja sve prebrišite čistom mokrom krpom i osušite krpom.
- Kako biste bili sigurni da se vinski hladnjak dovoljno prozračuje i kako biste izbjegli stvaranje mirisa, ostavite vinski hladnjak otvorenim na kraće vrijeme.

Zamjena Active AirClean filtra (filtara za mirise)

Novi Active AirClean filtre možete nabaviti u Miele servisu, specijaliziranim trgovinama ili na Miele internetskoj stranici.

Active AirClean filtar se nalazi iza Noteboard (letvice za pisanje) između zona za temperiranje vina.

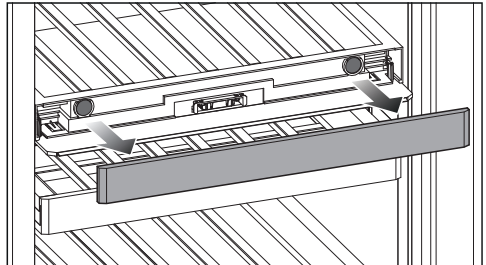

- Izvucite Noteboard.

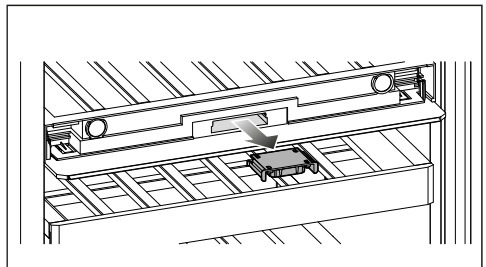

- Izvadite prihvat filtra.

Čišćenje i održavanje

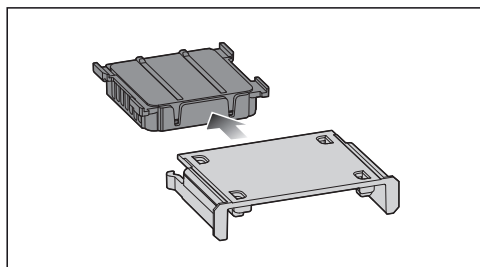

- Izvucite korišteni Active AirClean filter.
- Bacite korišteni Active AirClean filter u kućni otpad.

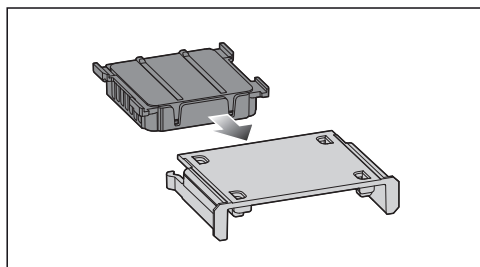

- Postavite novi Active AirClean filter u prihvat filtra.

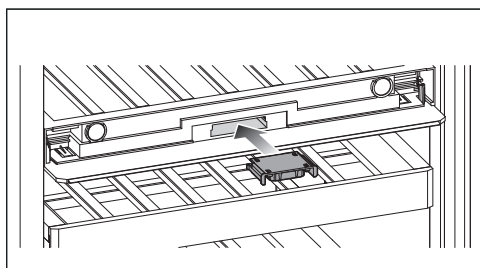

- Postavite prihvat filtra s novim Active AirClean filtrom.

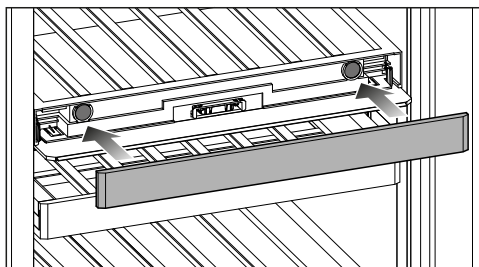

- Postavite Noteboard.

Potvrda zamjene Active AirClean filtra

- Na zaslonu dodirnite simbol .

Isključuje se simbol  te se brojač resetira.

Čišćenje prednje strane i bočnih stijenki uređaja

Ako nečistoće dulje stoje, u određenim se okolnostima više ne mogu ukloniti. Površine se mogu obojiti ili promijeniti.

Nečistoće na prednjoj strani uređaja i bočnim stjenkama najbolje odmah uklonite.

Sve su površine osjetljive na ogrebotine i mogu promijeniti boju ako dođu u dodir s neprikladnim sredstvima za čišćenje.

Molimo pročitajte informacije u poglavlju „Napomene za sredstva za čišćenje“ koje se nalaze na početku ovog poglavlja.

- Površine očistite spužvicom, sredstvom za ručno pranje posuđa i toplom vodom. Za čišćenje možete upotrijebiti i čistu, vlažnu krpu od mikrovlakana bez sredstava za čišćenje.
- Nakon čišćenja sve prebrišite čistom mokrom krpom i osušite mekanom krpom.
- Vrata uređaja očistite sredstvom za čišćenje stakla.

Čišćenje brtve na vratima

 Šteta uzrokovana pogrešnim čišćenjem.

Ako brtvu na vratima tretirate uljima ili mastima brtva vrata može postati porozna.

Brtvu na vratima ne tretirajte uljima ili masnoćom.

- Brtvu na vratima redovito čistite samo čistom vodom i zatim brtvu na vratima temeljito osušite krpom.

Čišćenje poprečnih otvora za prozračivanje i odzračivanje

- Poprečne otvore za prozračivanje i odzračivanje redovito čistite četkom za uklanjanje prašine ili usisavačem (upotrebljavajte primjerice usisni kist za Miele usisavač).

Nakon čišćenja

- Sve dijelove vratite u vinski hladnjak.
- Uključite vinski hladnjak.
- Stavite boce vina u vinski hladnjak i zatvorite vrata uređaja.

Automatsko odleđivanje

Vinski hladnjak se automatski odleđuje.

Rješavanje problema

Većinu smetnji i grešaka možete sami ukloniti. U mnogo slučajeva možete uštedjeti vrijeme i novac, jer nećete morati kontaktirati servis.

Na www.miele.hr/support/customer-assistance naći ćete dodatne informacije o tome kako sami riješiti probleme.







Do uklanjanja smetnji po mogućnosti ne otvarajte vrata vinskog hladnjaka tako da gubitak hladnoće bude što manji.

Opći problemi s vinskim hladnjakom

















Problem	Uzrok i rješenje
Vinski hladnjak ne hladi.	Vinski hladnjak nije uključen. ■ Uključite vinski hladnjak.
	Utikač nije pravilno umetnut u utičnicu ili utikač uređaja nije pravilno umetnut u utičnicu uređaja. ■ Utaknite utikač u utičnicu, a utikač uređaja u utičnicu uređaja.
	Osigurač kućne instalacije je isključen. Moguće je da su vinski hladnjak, kućni napon ili neki drugi uređaj neispravni. ■ Pozovite električara ili servis.
Kompresor se uključuje sve češće i na duže vrijeme, temperatura u vinskom hladnjaku je preniska.	U vinskom hladnjaku je podešena preniska temperatura. ■ Korigirajte postavku temperature.
	Vrata uređaja su se često otvarala. Ili je pohranjena velika količina vina. ■ Vrata uređaja otvarajte samo po potrebi i što je kraće moguće.
	Vrata uređaja se ne zatvaraju potpuno. Pada temperatura u vinskom hladnjaku. ■ Provjerite dosjed vrata uređaja i po potrebi namjestite vrata uređaja pomoću vijaka u okovima vrata.
	Vrata uređaja nisu pravilno zatvorena. ■ Uvijek dobro zatvorite vrata uređaja.
	Temperatura okoline je previsoka. Što je temperatura okoline viša, to kompresor duže radi.

Problem	Uzrok i rješenje
	<ul style="list-style-type: none"> ■ Pridržavajte se napomena u poglavlju „Ugradnja“, odlomak „Mjesto postavljanja“. <p>Poprečni otvori za prozračivanje i odzračivanje su blokirani ili začepljeni prašinom.</p> <ul style="list-style-type: none"> ■ Poprečne otvore za prozračivanje i odzračivanje ne možete blokirati. ■ Poprečne otvore za prozračivanje i odzračivanje redovito čistite od prašine. <p>Kod ugradbenih uređaja: Vinski hladnjak nije pravilno ugrađen u nišu.</p> <ul style="list-style-type: none"> ■ Vinski hladnjak ugradite u skladu s naputcima iz priloženih uputa za ugradnju.
<p>U vinskom hladnjaku je preniska temperatura.</p>	<p>U vinskom hladnjaku je podešena preniska temperatura.</p> <ul style="list-style-type: none"> ■ Korigirajte postavku temperature.
<p>U vinskom hladnjaku je previsoka temperatura.</p>	<p>To nije greška. Podešena temperatura je previsoka.</p> <ul style="list-style-type: none"> ■ Korigirajte postavku temperature. ■ Temperaturu još jednom provjerite za 24 sata. <p>Prekoračena je temperatura okoline na koju je podešen vinski hladnjak. Kompresor se rjeđe uključuje kad je temperatura okoline niska. Temperatura u vinskom hladnjaku raste.</p> <ul style="list-style-type: none"> ■ Pridržavajte se napomena u poglavlju „Ugradnja“, odlomak „Mjesto postavljanja“. ■ Povećajte temperaturu okoline.
<p>Ne pojavljuje se željena vlaga u donjoj zoni za temperiranje vina.</p>	<p>Temperatura okoline je previsoka ili preniska.</p> <ul style="list-style-type: none"> ■ Osigurajte temperaturu okoline od 19 do 28°C. <p>Temperatura u donjoj zoni za temperiranje vina je previsoko podešena.</p> <ul style="list-style-type: none"> ■ Za dugotrajnu pohranu Vaših vina preporuča se temperatura između 12 i 14°C. <p>Vlažnost okoline je preniska.</p> <ul style="list-style-type: none"> ■ Ako je vlažnost okoline vrlo niska, možda neće biti moguće postići visoku vlažnost u zonama za temperiranje vina. <p>Vlažnost u vinskom hladnjaku u osnovi ovisi o učestalosti i trajanju otvaranja vrata, o temperaturi i vlažnosti okoline, o opterećenju i postavkama uređaja.</p>







Rješavanje problema







Problem	Uzrok i rješenje
Drvene prečke na drvenim rešetkama se deformiraju.	Promjena volumena zbog upijanja vlage ili sušenja je karakteristika drva. Povećana vlaga u vinskom hladnjaku uzrokuje da drveni dijelovi „rade“. Pod određenim okolnostima, drveni dijelovi se mogu iskriviti, mogu nastati pukotine. Izbočine i pukotine u drvu dio su karakteristika drva.
Na etiketama boca za vino stvara se plijesan.	Ovisno o vrsti ljepila kojim su lijepljene etikete za vino može doći do laganog stvaranja plijesni na etiketama. <ul style="list-style-type: none"> ■ Uklonite plijesan. Boce s vinom očistite i uklonite eventualne ostatke ljepila.
Na čepovima vinski boca stvara se bijeli sloj	Čepovi su oksidirali u dodiru sa zrakom. <ul style="list-style-type: none"> ■ Sloj obrišite suhom krpom. Taj sloj ne utječe na kvalitetu vina.
Zvučni signal upozorenja se ne oglašava iako su vrata uređaja već neko vrijeme otvorena.	To nije greška. U načinu za podešavanje je isključen signal upozorenja. Ukoliko želite ponovo uključiti zvučni signal: <ul style="list-style-type: none"> ■ Dodirnite simbol . ■ Povucite prstom ulijevo ili udesno dok se na sredini ne prikaže simbol . ■ Dodirnite simbol . ■ Željenu glasnoću odaberite pomicanjem segmentne trake udesno. ■ Potvrdite željenu postavku tako da dodirnete segmentnu traku. <p>Kod uključenih zvučnih signala upozorenja i zvučnih signala prikazuje se simbol  orange.</p>
U unutrašnjosti vinskog hladnjaka se stvara kondenzat. Vrata uređaja se možda ne zatvaraju ispravno.	Brtva vrata ispala je iz utora. <ul style="list-style-type: none"> ■ Provjerite je li brtva vrata dobro pozicionirana u utoru.
	Brtva vrata je oštećena. <ul style="list-style-type: none"> ■ Provjerite je li brtva vrata oštećena.
Oštećena je brtva vrata ili ju se potrebno izmijeniti.	Brtva vrata može se izmijeniti bez alata. <ul style="list-style-type: none"> ■ Promijenite brtvu vrata. Brtvu možete kupiti u specijaliziranoj trgovini ili u servisu.

Poruke na zaslonu

Poruka	Uzrok i rješenje
Na zaslonu svijetli  , vinski hladnjak nema snagu hlađenja, ali je rukovanje vinskim hladnjakom kao i unutarnje osvjetljenje funkcionalno.	<p>Uključena je prezentacija.</p> <ul style="list-style-type: none"> ■ Odaberite . ■ Odaberite . ■ Povucite prstom ulijevo ili udesno dok se u sredini ne prikaže . ■ Odaberite . <p>Nakon što je isključena prezentacija , vinski hladnjak se isključuje i mora se ponovo uključiti.</p>
Na zaslonu se ništa ne prikazuje. Zaslون je crn.	<p>Uključen je Šabat način rada : Osvjetljenje unutrašnjosti je isključeno i vinski hladnjak hladi.</p> <ul style="list-style-type: none"> ■ Dodirnite crni zaslon. <p>Prikazuje se .</p> <ul style="list-style-type: none"> ■ Odaberite . <p> svijetli narančasto.</p> <ul style="list-style-type: none"> ■ Ponovo odaberite simbol . <p>Kada je isključen Šabat način rada, simbol  svijetli bijelo.</p> <hr/> <p>Zaslon nije pravilno priključen na vinski hladnjak.</p> <ul style="list-style-type: none"> ■ Je li promjena šarki na vratima izvršena ispravno? Nakon toga ponovno provjerite utični spoj između vinskog hladnjaka i zaslona (pogledajte priložene upute za montažu). <hr/> <p>Uključen je način rada za uštedu energije: Ako se zaslon neko vrijeme ne dodiruje, zaslon se prebacuje u način rada za uštedu energije i bude taman.</p>
Na zaslonu svijetli  , vinskim hladnjakom se ne može upravljati.	<p>Uključena je funkcija zaključavanja.</p> <ul style="list-style-type: none"> ■ Nakratko otključajte vinski hladnjak ili potpuno isključite funkciju zaključavanja (pogledajte poglavlje „Prilagodba postavki“).
Za zaslonu svijetli  , dodatno se oglašava zvučni signal.	<p>Indikator ActiveAirClean filtra  podsjeća Vas da filter ActiveAirClean treba promijeniti.</p> <ul style="list-style-type: none"> ■ Zamijenite ActiveAirClean filter (pogledajte poglavlje „Čišćenje i održavanje“, odlomak „Promjena ActiveAirClean filtra“). Potvrdite zamjenu ActiveAirClean filtra tako da na zaslonu dodirnete simbol . <p>Na zaslonu se isključuje .</p>

Rješavanje problema

Poruka	Uzrok i rješenje
Na zaslonu žuto svijetli , dodatno se oglašava zvučni signal upozorenja i pulsira osvjetljenje unutrašnjosti.	Aktiviran je alarm vrata. ■ Odaberite  . Zvučni signal upozorenja prestaje,  se gasi, a unutarnje osvjetljenje ponovo konstantno svijetli.
U jednoj zoni za temperiranje vina crveno svijetli , te se dodatno oglašava zvučni signal.	Aktivirao se alarm temperature, dotična zona za temperiranje vina je ovisno o podešenoj temperaturi pretopla ili prehladna. Razlozi mogu primjerice biti sljedeći: <ul style="list-style-type: none">– Vrata uređaja su se često otvarala.– Prekriveni su poprečni otvori za prozračivanje i odzračivanje.– Period nestanka struje je dulje trajao. ■ Dodirnite  . Isključuje se  te prestaje zvučni signal. Na prikazu temperature zone za temperiranje vina, u trajanju oko 1 minute, trepereći se prikazuje najtoplija temperatura zone za temperiranje vina. Potom se prikaz temperature mijenja na aktualnu temperaturu u zoni za temperiranje vina. Trepereći prikaz temperature možete prijevremeno napustiti: ■ Dodirnite prikaz temperature zone temperiranja vina. Gasi se prikaz najviše temperature. Nakon toga se na prikazu temperature ponovno pojavljuje stvarna trenutna temperatura zone za temperiranje vina. ■ Uklonite uzrok alarma.









Poruka	Uzrok i rješenje
<p>Za zaslonu crveno svijetli  i dodatno se oglašava zvučni signal upozorenja.</p>	<p>Prikazuje se nestanak električne energije: temperatura u vinskom hladnjaku je previsoko porasla u posljednjih nekoliko dana ili sati zbog nestanka električne energije ili prekida električne energije.</p> <ul style="list-style-type: none"> ■ Odaberite . <p>Isključuje se  te prestaje zvučni signal.</p> <p>Na prikazu temperature se u trajanju oko 1 minute trepereći prikazuje do tada najtoplija temperatura u vinskom hladnjaku. Potom se prikaz temperature mijenja na aktualnu temperaturu.</p> <p>Trepereći prikaz temperature možete prijevremeno napustiti:</p> <ul style="list-style-type: none"> ■ Odaberite prikaz temperature. <p>Gasi se prikaz najtoplije temperature. Nakon toga se na prikazu temperature ponovno pojavljuje stvarna trenutna temperatura. Vinski hladnjak dalje radi na temperaturi koja je zadnja podešena.</p> <ul style="list-style-type: none"> ■ Uklonite uzrok alarma.
<p>Na zaslonu crveno svijetli , eventualno se prikazuje oznaka greške F s brojkama. Dodatno se oglašava zvučni signal upozorenja.</p>	<p>U pitanju je kvar.</p> <ul style="list-style-type: none"> ■ Signal upozorenja isključite na način da na zaslonu dodirnete . ■ Nazovite servis. <p>Za prijavu greške, trebat će Vam pored prikazanog kôda greške i oznaka modela te tvornički broj Vašeg vinskog hladnjaka. Ove informacije se mogu izravno prikazati:</p> <ul style="list-style-type: none"> ■ U tu svrhu na zaslonu dodirnite i. <p>Na zaslonu se prikazuju potrebni podaci o uređaju. Potvrđivanjem s tipkom  napuštate prikaz s informacijama o uređaju te se ponovo prikazuje broj greške. Vinski hladnjak se možete isključiti izravno iz prikaza greške.</p> <p>Prikazuje se Greška uređaja: ovaj prikaz uvijek ima prednost te odmah otkazuje bilo koju postavku koju trenutno preuzimate.</p> <p>Greška uređaja prikazuje se ispred postojećeg alarma vrata i/ili alarma temperature.</p>

Rješavanje problema

Osvjetljenje unutrašnjosti

 Električni udar uzrokovan izloženim dijelovima koji provode struju. Uklanjanjem pokrova sijalica možete doći u dodir s dijelovima koji provode struju. Ne uklanjajte pokrove sijalica. Samo servis smije popravljati i mijenjati LED rasvjetu.

 Postoji opasnost od ozljeđivanja LED rasvjetom. Rasvjeta odgovara rizičnoj grupi RG 2. Ako je pokrov potrzan, možete ozlijediti oči. Ako je pokrov rasvjete potrzan iz neposredne blizine ne promatrajte rasvjetu optičkim instrumentima (povećalom ili sličnim).

Problem	Uzrok i rješenje
Osvjetljenje unutrašnjosti ne radi.	Vinski hladnjak nije uključen. ■ Uključite vinski hladnjak.
	Uključen je Šabat način rada  . Zaslon je zatamnjen i vinski hladnjak hladi. ■ Dodirnite crni zaslon. Prikazuje se  . ■ Odaberite  .  svijetli narančasto. ■ Ponovo odaberite simbol  . Kada je Šabat način rada isključen,  svijetli bijelo.
	Unutrašnje osvjetljenje automatski se gasi zbog pregrijavanja ako su vrata uređaja bila otvorena oko 15 minuta. Ako navedeno nije uzrok, radi se o smetnji. ■ Nazovite servis.
Unutrašnje osvjetljenje je uključeno i pri zatvorenim vratima uređaja.	To nije greška. Prezentacijsko osvjetljenje je uključeno. ■ Za isključivanje prezentacijskog osvjetljenja dodirnite senzorsku tipku za prezentacijsko osvjetljenje  na zaslonu. Senzorska tipka  više ne svijetli narančasto.
Osvjetljenje unutrašnjosti pulsira.	To nije greška. Aktiviran je alarm vrata.

Uzroci zvukova

Vinski hladnjak proizvodi različite zvukove tijekom rada.
Kada je kapacitet hlađenja nizak, vinski hladnjak radi energetski štedljivo, ali dulje.
Glasnoća je smanjena.
Pri jačoj snazi hlađenja namirnice se brže hlade.
Glasnoća je pojačana.

Normalni zvukovi	Kako nastaju?
Cičanje	Sredstvo za hlađenje se ubrizgava u rashladni krug.
Brborenje, žuborenje, zujanje	Sredstvo za hlađenje koje teče kroz cijevi.
Zujanje	Vinski hladnjak hladi.
Klikanje	Termostat uključuje ili isključuje kompresor.
Zujanje, cičanje	Ventilator radi.
Krckanje	Dolazi do širenja materijala u vinskom hladnjaku.
Škripanje	Ventili ili poklopci su aktivni.
Škripanje (vinski hladnjak s amortizerom za vrata)	Vrata uređaja s amortizerom za vrata se otvaraju ili zatvaraju.

Imajte na umu da se u rashladnom krugu ne mogu spriječiti zvukovi kompresora i protoka.

Rješavanje problema

Šumovi	Uzrok i rješenje
Vibriranje, klopotanje, zveckanje	Vinski hladnjak stoji ukoso. Izravnajte vinski hladnjak pomoću libele. Upotrijebite podesive navojne nožice (ovisno o modelu) ispod vinskog hladnjaka. Za ugradbene uređaje: Od niše za ugradnju 140 cm: umetnite priložene šipke za stabilizaciju na donju stranu dna uređaja.
	Vinski hladnjak dodiruje drugi namještaj ili uređaje. Odmaknite vinski hladnjak.
	Ladice, košare ili površine za odlaganje se pomiču ili zapinju. Provjerite dijelove koji se mogu izvaditi i ponovno ih umetnite.
	Boce ili posude se dodiruju. Boce ili posude malo razmaknite.
	Transportni držač za kabel (ovisno o modelu) još se nalazi na stražnjoj strani uređaja. Uklonite transportni držač za kabel.

Informacije za samostalno uklanjanje grešaka te o Miele rezervnim dijelovima naći ćete na www.miele.com/service.

Kontakt u slučaju smetnji

U slučaju problema koje ne možete sami riješiti obratite se primjerice svojem Miele zastupniku ili Miele servisu.

Miele servisnu službu možete rezervirati online na www.miele.com/service.

Podatke o kontaktu Miele servisa naći ćete na zadnjoj stranici ovog dokumenta.

Servisu je potrebna oznaka modela i tvornički broj (fabr./SN/br.). Oba podatka naći ćete na tipskoj naljepnici koja se nalazi u unutrašnjosti uređaja za hlađenje ili ovisno o modelu u načinu podešavanja pod Informacije **i**.

EPREL baza podataka

Od 1. ožujka 2021. sve će se informacije o oznaci potrošnje energije i zahtjevima vezanim za ekološki dizajn pronaći u europskoj bazi podataka proizvođa (EPREL). Baza podataka proizvođa dostupna je na <https://eprel.ec.europa.eu/>. Ovdje će Vas tražiti da unesete oznaku modela.

Oznaku modela naći ćete na tipskoj naljepnici koja se nalazi u unutrašnjosti uređaja za hlađenje ili ovisno o modelu u načinu podešavanja pod Informacije **i**.

Miele			
XXXXXX		Nr. XX/XXXXXXXXX.	
<small> WEINTEMPERATURSCHRANK-INTERIORSCHIRMDELL MULTI-TEMPERATURE WINE STORAGE CABINET-UNDERVORSTOP ARMOIRE DE MISE EN TEMP. DES VINS/BOC. ENCASTRABLE SOUS PLAN АРМОИР. РАССЕДИСОНАМО. ВИНОВИДЕН ПОТРУБАСУ ЕНГИМЕРА ВИННИЙ ТЕМПЕРАТУРНИЙ ШКАФ </small>			
<small> Klasse/Class Classe/Clase SN-ST </small>	<small> Ap-Typ/AP-Type AP-Type/AP-Tipo </small>	<small> Bruttinhalt/Gross Capacity Volume Brut/Capacità Bruta </small>	<small> Gelfriervermögen/Freezing Capacity Pouvoir de Congel/Capac. Congeladora </small>
<small> Netinhalt Net Capacity Volume Utile Capac. Util </small>	<small> Ges. / K / G / WEIN / KALT Tot. / R / F / WINE / CHILL Tot. / R / F / WINE / CHILL </small>	<small> Tot. / F / C / WIND / CHILL </small>	R600a: XXg

Jamstvo

Trajanje jamstva je 2 godine.

Ostale informacije naći ćete u priloženim uvjetima jamstva.

Mjesto postavljanja

 Opasnost od požara ili štete uzrokovane uređajima čija je funkcija zagrijavanje.

Uređaji koji emitiraju toplinu mogu se zapaliti i zapaliti vinski hladnjak.

Mrežni priključni kabel ne smije doći u kontakt s izvorima topline.

Ne stavljajte uređaje koji emitiraju toplinu poput malih pećnica, dvostrukih ploča za kuhanje ili tostera na vinski hladnjak.

 Opasnost od požara i štete uzrokovane otvorenim plamenom.

Otvoreni plamen može zapaliti vinski hladnjak.

Otvoreni plamen, poput svijeća, držite podalje od vinskog hladnjaka.

 Opasnost od požara i štete uzrokovane nestručnim postavljanjem.

Ako mrežni utikač i mrežni priključni kabeli dodiruju stražnju stranu vinskog hladnjaka, isti se mogu oštetiti vibracijama i uzrokovati kratki spoj.

Mrežni utikač ili mrežni priključni kabeli ne smiju dodirivati vinski hladnjak.

Mrežni priključni kabeli ne smiju biti priklješteni ili oštećeni.

U utičnice koje se nalaze iza vinskog hladnjaka nemojte uključivati druge uređaje.

U području stražnjeg dijela uređaja ne postavljajte niti ne koristite produžne kablove s više utičnica, redne stezaljke niti druge elektroničke uređaje (poput primjerice trafo za halogenu rasvjetu).

Prikladan je suh i dobro prozračen prostor.

Pod na mjestu postavljanja mora biti pravilan i ravan te mora biti jednake visine kao i okolni pod.

 Opasnost od oštećenja uzrokovanih visokom vlažnosti zraka.

Ako je vlažnost visoka, kondenzacija se može stvoriti na vanjskim površinama vinskog hladnjaka.

Kondenzirana voda može uzrokovati nastajanje korozije na vanjskim stijenkama uređaja.

Vinski hladnjak postavite u suhu i/ili klimatiziranu prostoriju koja je dovoljno prozračena.

Nakon ugradnje/postavljanja se uvjerite da se vrata uređaja ispravno zatvaraju te da je vinski hladnjak ugrađen/postavljen kako je opisano.

Poprečni otvori za prozračivanje i odzračivanje moraju biti izvedeni prema nacrtu.

Kod odabira prostora za postavljanje pazite da se potrošnja energije vinskog hladnjaka povećava ako je vinski hladnjak postavljen u neposrednoj blizini grijanja, štednjaka ili nekog drugog izvora topline. Izbjegavajte izravnu Sunčevu svjetlost. Veće temperature okoline povećavaju potrošnju energije jer kompresor dulje radi.

Klimatski razred

Vinski hladnjak je razvijen za određeni klimatski razred (raspon temperature okoline) čije se granice moraju poštivati. Klimatski razred naveden je na tipskoj naljepnici u unutrašnjosti vinskog hladnjaka.

Klimatski razred	Temperatura oko-line
SN	10 do 32°C
N	16 do 32°C
ST	16 do 38°C
T	16 do 43°C
SN-ST	10 do 38°C
SN-T	10 do 43°C

Niža temperatura okoline dovodi do dužeg mirovanja kompresora, tako da vinski hladnjak možda neće moći održavati potrebnu temperaturu.

Zahtjevi za odzračivanje i prozračivanje

⚠ Opasnost od požara i oštećenja zbog nedovoljnog prozračivanja.

Ako se vinski hladnjak dovoljno ne prozračuje, kompresor se češće uključuje i radi dulje vrijeme. Navedeno dovodi do povećane potrošnje energije te se razvijaju veće temperature pri radu kompresora, što može uzrokovati kvar na kompresoru.

Pazite na dovoljno prozračivanje vinskog hladnjaka.

Pridržavajte se preporučenih otvora za prozračivanje i odzračivanje.

Otvori za prozračivanje i odzračivanje ne smiju se pokriti niti zatvoriti.

Osim toga ih je potrebno redovito čistiti od prašine.

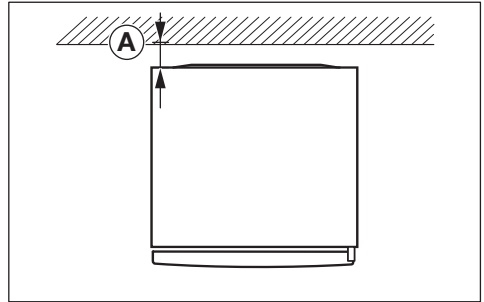

Potrošnja energije utvrđena je s razmakom od **A** = 25 mm između poledine uređaja i zida. Ako je razmak od zida manji od 25 mm, funkcionalnost vinskog hladnjaka i dalje postoji no značajno se povećava potrošnja energije. Ujedno može uzrokovati stvaranje kondenzirane vode pri visokim temperaturama okoline.

Zagrijava se zrak na stražnjoj stijenci vinskog hladnjaka. Stoga se mora jamčiti besprijekorno prozračivanje (pogledajte poglavlje „Dimenzije uređaja“).

Ponavljanje više vinskih hladnjaka/uređaja za hlađenje

⚠ Šteta uzrokovana kondenzatom na vanjskim stjenkama uređaja. Kada je vlažnost visoka, može se stvoriti kondenzacija između vanjskih stjenki vinskih hladnjaka i dovesti do korozije.

Općenito je pravilo da vinski hladnjak **ne postavljajte** s drugim vinskim hladnjacima/uređajima za hlađenje **izravno** jedan pored drugog. Između vinskih hladnjaka/uređaja za hlađenje mora biti razmak od barem 70 mm.

Ugradnja

Vaš se vinski hladnjak može postavljati „side-by-side“ u udvojene podgradbene niše s određenim modelima koji imaju integrirano grijanje u bočnim stjenkama.

Savjet: Raspitajte se na prodajnom mjestu koje su kombinacije moguće s Vašim vinskim hladnjakom.

Zamjena graničnika na vratima

Vinski hladnjak se isporučuje s desnim graničnikom. Ako će se otvarati ulijevo, morate zamijeniti graničnik na vratima.

Savjet: Kako biste tijekom zamjene nosača od oštećenja zaštilili vrata uređaja i Vaš pod pripremite odgovarajuću podlogu na podu ispred vinskog hladnjaka.

 Opasnost od ozljeda i oštećenja kroz dijelove pod naponom.

Prilikom promjene šarki vrata dolazite u dodir s dijelovima pod naponom.

Izvcite mrežni utikač prije provođenja promjene smjera otvaranja vrata.

 Opasnost od ozljeda i oštećenja zbog velike težine vrata.

Ako zamjenu graničnika vrata vrši jedna osoba postoji veća opasnost od ozljeda i štete.

Graničnik na vratima obavezano mijenjajte uz pomoć još jedne osobe.

 Promjenu smjera otvaranja napravite u skladu s uputama za ugradnju (pogledajte QR kod).



Kat. br. 12350120

Postavljanje vinskog hladnjaka

 Opasnost od ozljeda i štete uzrokovanih prevrtanjem vinskog hladnjaka.

Ako vinski hladnjak postavlja jedna osoba postoji veća opasnost od ozljeda i štete.

Vinski hladnjak svakako postavite uz pomoć još jedne osobe.

 Opasnost od štete i ozljeda udaranjem vrata uređaja.

Vrata uređaja mogu udariti o zid i pri tom se mogu oštetiti. Na staklenim vratima oštećeno staklo može uzrokovati ozljede.

Zaštitite vrata uređaja od udaraca uz pomoć ublaživača udaraca od filca koje možete postaviti na zid.

 Opasnost od oštećenja poda.

Premještanje vinskog hladnjaka može uzrokovati oštećenje poda.

Na osjetljivim podovima pažljivo pomičite vinski hladnjak.

Radi lakšeg postavljanja, na stražnjoj strani vinskog hladnjaka nalaze se transportne ručke na vrhu i transportni valjci na dnu.

Uređaj za vino prilikom postavljanja mora biti prazan.

- Vinski hladnjak postavite što je moguće bliže predviđenom mjestu postavljanja.
- Priključite vinski hladnjak na strujnu mrežu kako je opisano u poglavlju „Postavljanje“, odlomak „Električni priključak“.

- Pažljivo premjestite vinski hladnjak na predviđeno mjesto postavljanja.
- Uzevši u obzir potreban razmak postavite vinski hladnjak stražnjom stranom prema zidu.

Uspravljanje vinskog hladnjaka

⚠ Opasnost od štete i ozljeda ispadanjem vrata uređaja ili prevrtanjem vinskog hladnjaka.

Ako dodatna nožica za podešavanje na donjem ležaju ne naliježe ispravno na pod, vrata uređaja mogu ispasti ili se vinski hladnjak može prevrnuti.

Priloženim viličastim ključem odvrnite nožicu za podešavanje, sve dok nožica ne leži na podu.

Potom nožicu odvrnite za još četvrtinu okreta.

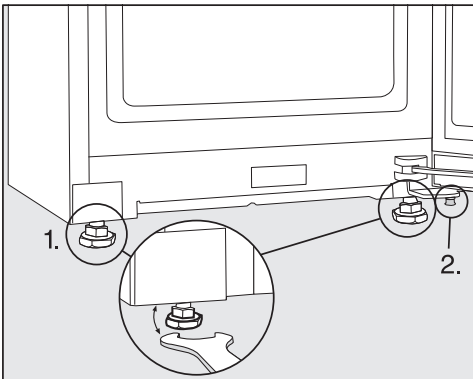

- Vinski hladnjak poravnajte pomoću libele i priloženog viličastog ključa te poduprite vrata uređaja.

1. Podesite prednje nožice.
2. Dodatnu nožicu za podešavanje odvrnite toliko prema van, da nožica prione uz pod. Potom nožicu odvrnite za još četvrtinu okreta.

Integracija vinskog hladnjaka u kuhinjski niz

Vinski hladnjak može se okružiti kuhinjskim ormarićima.

Potrošnja energije utvrđena je s razmakom od 25 mm između poleđine uređaja i zida. Ako je razmak od zida manji od 25 mm, funkcionalnost vinskog hladnjaka i dalje postoji no značajno se povećava potrošnja energije. Ujedno može uzrokovati stvaranje kondenzirane vode pri visokim temperaturama okoline.

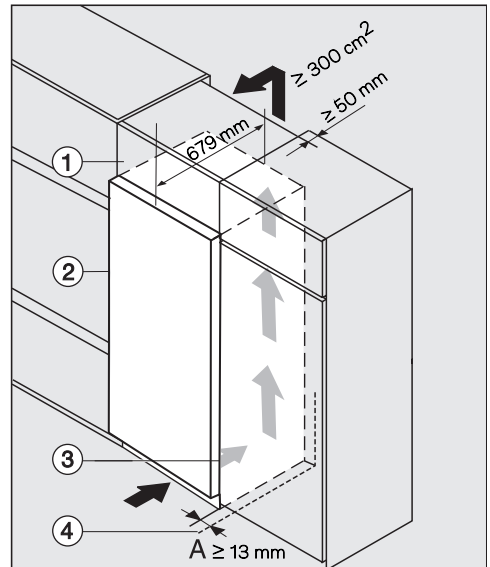

- ① Kuhinjski element
- ② Vinski hladnjak, Dubina vrata = 75 mm
- ③ Kuhinjski ormar
- ④ Zid

Ugradnja

 Opasnost od požara i oštećenja zbog nedovoljnog prozračivanja.

Ako se vinski hladnjak dovoljno ne prozračuje, kompresor se češće uključuje i radi dulje vrijeme. Navedeno dovodi do povećane potrošnje energije te se razvijaju veće temperature pri radu kompresora, što može uzrokovati kvar na kompresoru.

Pazite na dovoljno prozračivanje vinskog hladnjaka.





Pridržavajte se preporučenih otvora za prozračivanje i odzračivanje.

Otvori za prozračivanje i odzračivanje ne smiju se pokriti niti zatvoriti.

Osim toga ih je potrebno redovito čistiti od prašine.

Što su otvori za odzračivanje i prozračivanje veći, to kompresor štedljivije radi.

■ Vinski hladnjak postavite uz hladnjak .

- Prednja strana uređaja mora viriti od prednje strane kuhinjskog elementa najmanje za dubinu vrata. Tako se vrata uređaja mogu bez problema otvoriti i zatvoriti.
- Kod postavljanja vinskog hladnjaka uza zid  na strani okova potreban je razmak **(A)** između zida  i vinskog hladnjaka .
- Kako bi se vinski hladnjak poravnao s visinom kuhinjskih elemenata u nizu, iznad vinskog hladnjaka se može postaviti odgovarajući gornji element .

Po cijeloj širini gornjeg elementa mora postojati kanal za odvod zraka dužine 50 mm.

Poprečni presjek otvora odzračivanja između stropa i hladnjaka mora iznositi minimalno 300 cm², kako bi topli zrak mogao neometano strujati.

Dimenzije uređaja

Dimenzija za postavljanje/Pogled odozgo

Sve mjere su navedene u mm.

Ispravna funkcija vinskog hladnjaka zajamčena je ako se navedeni presjeci ventilacije održavaju slobodnima.

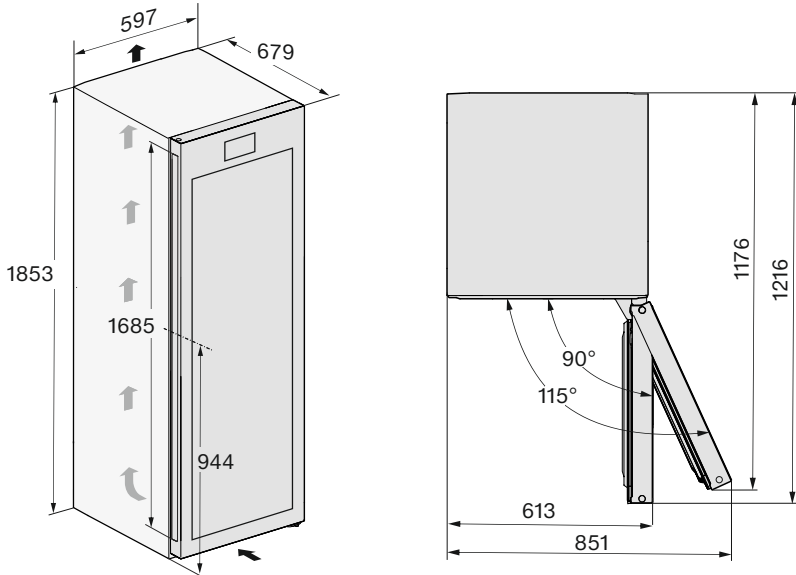

* Dimenzija bez postavljenog dodatka za odmak od zida. Ako se koriste priloženi dodaci za odmak od zida, dubina za ugradnju uređaja povećava se za 15 mm.

Ugradnja

Dimenzija za postavljanje/Pogled odozgo Side-by-Side

Dodatne informacije pronaći ćete u ovom poglavlju u odlomku „Postavljanje više vinskih hladnjaka/hladnjaka“ i u Uputama za ugradnju, uz koje je priložen Side-by-Side komplet za ugradnju.

Sve mjere su navedene u mm.

Ispravna funkcija vinskog hladnjaka/uređaja za hlađenje zajamčena je kad su otvori za prozračivanje i odzračivanje slobodni.

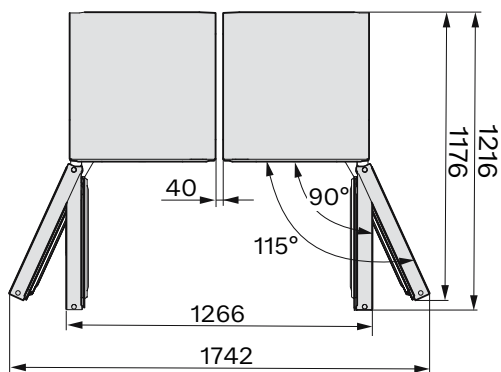
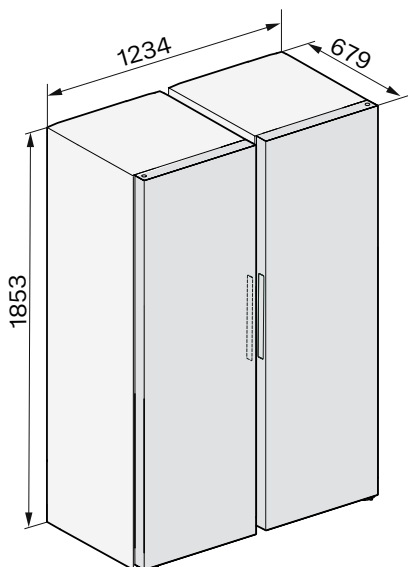

Priključci

Sve mjere su navedene u mm.

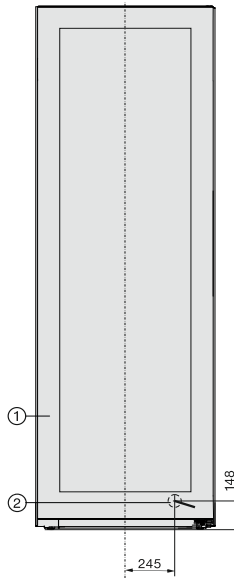

- ① Pogled sprijeda
- ② Mrežni priključak duljine = 2.000 mm
Produženi mrežni priključak moguće je nabaviti u Miele servisu.

Ugradnja

Električni priključak

Vinski hladnjak smije se spojiti samo na utičnicu sa zaštitnim kontaktom pomoću priloženog kabela za napajanje.

Vinski hladnjak postavite tako da je utičnica lako dostupna. Ukoliko utičnica nije lako dostupna, u sklopu instalacije mora postojati naprava za odvajanje za svaki pol.

⚠ Opasnost od požara zbog pregrijavanja.

Uporaba vinskog hladnjaka koji je priključen na višestruke utičnice i produžni kabel može uzrokovati preopterećenje kabela.

Iz sigurnosnih razloga nemojte upotrebljavati višestruke utičnice ni produžne kablove.

Električna instalacija mora biti izvedena u skladu s normom VDE 0100.

Iz sigurnosnih razloga preporučujemo primjenu FID-sklopke (RCD) tipa  na dodijeljenoj kućnoj instalaciji za električni priključak vinskog hladnjaka.

Oštećeni mrežni priključni kabel smije se zamijeniti samo specijalnim mrežnim priključnim kabelom istog tipa (dostupan u Miele servisu). Iz sigurnosnih razloga zamjenu smije obavljati samo kvalificirano osoblje ili Miele servis.

Nazivna snaga i jačina osigurača navedeni su u ovim uputama za uporabu ili na tipskoj naljepnici. Ove podatke uspedite s podacima električnog priključka na mjestu ugradnje. U slučaju sumnje obratite se stručno osposobljenom električaru.

Mogući je povremeni ili trajni pogon na samodostatnom ili ne mrežno sinkroniziranom sustavu napajanja energijom (poput primjerice pojedinačne mreže, back up sustavi). Preduvjet za rad je da

sustav opskrbe energijom bude u skladu sa specifikacijama EN 50160 ili s njima usporediv.

Zaštite predviđene za kućnu ugradnju i za ovaj Miele proizvod u svojoj funkciji i načinu rada moraju biti sigurne i u pojedinačnom pogonu ili pogonu koji nije mrežno sinkroniziran ili se moraju zamijeniti istovjetnim mjerama u ugradnji. Kao što je primjerice opisano u trenutnoj publikaciji VDE-AR-E 2510-2.

Priključne dimenzije

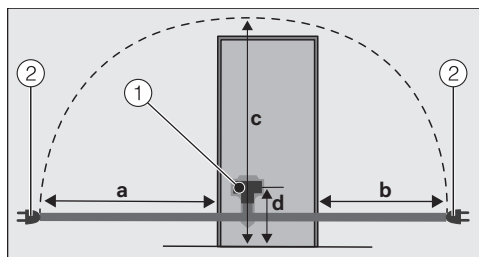

Stražnja strana uređaja za hlađenje/vinskog hladnjaka

- ① utikač uređaja
- ② mrežni utikač

a	b	c	d
1.800 mm	1.400 mm	2.100 mm	200 mm

Priključivanje vinskog hladnjaka

- Utaknite utikač od uređaja.

Pripazite da je utikač ispravno umetnut.

- Utaknite utikač vinskog hladnjaka u utičnicu.

Vinski hladnjak je sad priključen na električnu mrežu.

Miele izjavljuje da je ovaj vinski hladnjak u skladu s direktivom 2014/53/EU.

Čitav tekst EU izjave o sukladnosti dostupan je na jednoj od sljedećih internet-skih adresa:

- Proizvodi, Preuzimanje, na www.miele.hr
- Servis, Traženje informacija, Upute za uporabu, na <https://miele.hr/upute> navođenjem naziva proizvoda ili tvorničkog broja uređaja

Frekvencija WLAN modula	2,4000 GHz – 2,4835 GHz
-------------------------	----------------------------

Maksimalna snaga odašiljanja WLAN modula < 100 mW

Autorska prava i licence

Za rukovanje i upravljanje komunikacijskim modulom Miele koristi svoj ili softver drugog proizvođača, koji ne spada pod takozvanu Open Source licencu. Autorska prava ovog softvera/komponenti softvera su zaštićena. Poštujte i pridržavajte se autorskih ovlaštenja tvrtke Miele i drugih.

Nadalje, komunikacijski modul integriran u uređaj sadrži komponente softvera, koje se prosljeđuju pod Open Source uvjetima. Sadržane Open Source komponente uz pripadajuća pravima zaštićena autorska prava, kopije pojedinih važećih uvjeta licenci kao i eventualne ostale informacije možete pozvati lokalno sa IP preko internet pretraživača ([http\[s\]://<ip adresa>/Licenses](http[s]://<ip adresa>/Licenses)). Ondje iskazano reguliranje jamstva i garancije Open Source uvjeta licenci vrijedi samo u odnosu s pojedinim vlasnicima prava.

Miele trgovina i servis d.o.o.
Buzinski prilaz 32
10 010 Zagreb
Telefon: 01 6689 000
Faks: 01 6689 090
Servis: 01 6689 010
E-mail: info@miele.hr
www.miele.hr

Njemačka
Miele & Cie. KG
Carl-Miele-Straße 29
33332 Gütersloh

KWTS 4785 ...

hr-HR

M.-Nr. 12 530 290 / 02 / 002