

Upute za uporabu Perilica sa sušilicom



Prije postavljanja - instaliranja - prve uporabe, **obvezno** pročitajte upute za uporabu. Time ćete zaštititi sebe i izbjeći oštećenja.



Sadržaj

Vaš doprinos zaštiti okoliša	6
Sigurnosne napomene i upozorenja	7
Rukovanje perilicom sa sušilicom	16
Upravljačka ploča.....	16
Zaslon na dodir i senzorske tipke.....	16
Glavni izbornik.....	17
Primjeri upravljanja	18
Primjena uređaja.....	20
Prva uporaba	21
Miele@home	22
1. Odabir jezika na zaslonu	23
2. Postavljanje Miele@home	23
3. Podešavanje prikaza sata.....	24
4. Uklanjanje transportnog osiguranja.....	24
5. Podešavanje TwinDos	25
6. Pokretanje programa za kalibriranje	28
Ekološki prihvatljivo pranje i sušenje	29
PRANJE	30
1. Priprema rublja	30
Općeniti savjeti.....	30
2. Odabir programa	31
3. Odabir postavki programa.....	32
4. Punjenje perilice sa sušilicom	34
5. Dodavanje sredstva za pranje	35
6. Pokretanje programa	41
7. Završetak programa/Vađenje rublja	42
Centrifugiranje	42
Pregled programa.....	44
Tijek programa.....	49
Dodatne opcije	52
Sredstvo za pranje.....	54
Sredstvo za omekšavanje vode	54
Omekšivači, sredstva za održavanje oblika, štirka.....	54
SUŠENJE	58
1. Priprema rublja	58
2. Odabir programa	59
3. Odabir postavki programa.....	60
4. Punjenje perilice sa sušilicom	61

5. Pokretanje programa	61
6. Završetak programa/Vađenje rublja	62
Pregled programa.....	63
Odabir vremena.....	68
Termo centrifuga	69
Dodatne opcije	69
PRANJE I SUŠENJE	70
1. Priprema rublja	70
2. Odabir programa	70
3. Punjenje perilice sa sušilicom	70
4. Odabir postavki programa.....	71
5. Dodavanje sredstva za pranje	71
6. Pokretanje/završetak programa.....	71
Nakon svakog pranja ili sušenja	72
Promjena tijeka programa	73
Izmjena programa (Zaštita za djecu)	73
Prekid programa.....	73
Prekid programa.....	73
Omiljeni programi	74
Izrada omiljenih programa	74
Savjetnik pri pranju i sušenju	75
Tajmer/SmartStart.....	76
Zamjena TwinDos kartuše	78
Čišćenje i održavanje	79
Pokretanje programa održavanja.....	79
"TwinDos" njega	79
Čišćenje uređaja.....	80
Ispiranje vlakana.....	80
Čišćenje kućišta i upravljačke ploče	81
Čišćenje ladice za doziranje	81
Čišćenje sita u dovodu vode.....	83
Što učiniti, ako	84
Program se ne može pokrenuti	84
Poruka o greški nakon prekida programa	85
Poruka o greški nakon završetka programa	86
Smetnje s TwinDos.....	88

Sadržaj

Smetnje s TwinDos.....	89
Opći problemi s perilicom sa sušilicom.....	90
Nezadovoljavajući rezultati pranja.....	93
Nezadovoljavajući rezultat sušenja.....	94
Vrata se ne mogu otvoriti.....	95
Otvaranje vrata kod začepljenja odvodne pumpe i/ili prekida napajanja.....	96
Servis	98
Kontakt u slučaju smetnji.....	98
Jamstvo.....	98
Dodatni pribor.....	98
EPREL baza podataka.....	98
Simboli za održavanje	99
Ugradnja	100
Prednja strana.....	100
Stražnja strana.....	101
Površina za postavljanje.....	102
Nošenje perilice sa sušilicom na mjesto postavljanja.....	102
Demontaža transportnog osiguranja.....	102
Ugradnja transportnog osiguranja.....	104
Ugradnja ispod radne ploče.....	104
Izravnavanje perilice sa sušilicom.....	105
Sustav za zaštitu od izlivanja vode.....	106
Dovod vode.....	107
Odvod vode.....	109
Električni priključak.....	110
Tehnički podaci	111
Izjava o sukladnosti.....	112
Podaci o potrošnji	113
Postavke	114
Upravljanje / Prikazi ▾.....	115
Jezik ▾.....	115
PIN kôd.....	115
Memorija.....	115
Dnevno vrijeme.....	115
Glasnoća.....	115
Svjetlina zaslona.....	116
Jedinica temperature.....	116

Tijek programa.....	116
TwinDos.....	116
Zaprljanje.....	117
Razina više vode	117
Maks. razina kod ispiranja.....	117
Vrijeme namakanja	117
Prod. pretpr. -pamuk	118
Nježno pranje	118
Zaštita od prsten. rublja	118
Stupnjevi suhoće.....	118
Produž. vrem. hlad.	119
Umrežavanje.....	119
Miele@home	119
Daljinsko upravljanje.....	120
SmartGrid	120
Remote Update	121
Parametri uređaja	122
Autorska prava i licence za softver za rukovanje i upravljanje	122
Autorska prava i licence za komunikacijski modul	122
Zahtjevi postavljanja.....	123
Niži tlak vode.....	123
Hlađenje lužine	123
Smanjenje temperature	123
Sredstva za pranje i njegu	124
Sredstvo za pranje.....	124
Specijalna sredstva za pranje 	125
Sredstva za njegu tkanina 	126
Aditivi 	126
Održavanje uređaja	126

Vaš doprinos zaštiti okoliša

Zbrinjavanje ambalaže

Ambalaža služi za rukovanje i štiti uređaj od oštećenja tijekom transporta. Ambalažni materijal odabran je imajući u vidu utjecaj na okoliš i mogućnost zbrinjavanja te se načelno može reciklirati.

Recikliranjem ambalažnog materijala štede se sirovine. Koristite odgovarajuća mjesta za prikupljanje ambalaže, ovisno o vrsti materijala ambalaže koju predajte na zbrinjavanje. Bilo koje Miele prodajno mjesto od Vas će preuzeti transportnu ambalažu.

Zbrinjavanje dotrajalog uređaja

Električni i elektronički uređaji sadrže brojne korisne materijale. Sadrže i određene tvari, mješavine i dijelove, koji su neophodni za njihovo funkcioniranje i sigurno korištenje istima. S obzirom da mogu sadržavati opasne tvari, ako se navedeni materijali odlažu u otpad iz kućanstva ili se zbrinjavaju na drugi nepropisani način, mogu naškoditi zdravlju ljudi i okolišu. Stoga je važno poštovati zakonsku obvezu odvojenog sakupljanja električnog i elektroničkog otpada. Dotrajali električni i elektronički uređaj ne smijete bacati u otpad iz kućanstva, već ste isti obvezni odvojiti od miješanog komunalnog otpada i od ostalih vrsta otpada.

Umjesto odlaganja dotrajalih električnih i elektroničkih uređaja u otpad iz kućanstva, navedene uređaje predajte na zbrinjavanje u službene sabirne centre za prihvata i daljnju obradu dotrajalih električnih i elektroničkih uređaja u Vašem gradu, ili u prodajno mjesto na kojem ste kupili navedeni uređaj ili u jedno od drugih prodajnih mjesta društva Miele.

Ako se na dotrajalom električnom ili elektroničkom uređaju nalaze osobni podaci, preporučamo, radi Vaše sigurnosti, iste izbrisati u cijelosti prije predaje navedenih uređaja na zbrinjavanje. Ako osobne podatke ostavite na navedenim uređajima, to činite na vlastitu odgovornost.

Dotrajale električne i elektroničke uređaje obvezni ste predati na zbrinjavanje u cijelosti i u stanju iz kojeg je vidljivo da navedeni uređaji nisu prethodno rastavljeni radi vađenja zasebnih komponenti ili dijelova.

Molimo pobrinite se da Vaši dotrajali električni i elektronički uređaji do predaje na zbrinjavanje bude izvan dohvata djece.

Ovisno o konkretnom uređaju, dotrajale električne i elektroničke uređaje moguće je reciklirati. Navedeni uređaji mogu sadržavati dijelove koji se mogu iskoristiti za popravak drugih proizvoda. Na taj način, štede se sirovine i omogućava se razumno iskorištavanje prirodnih resursa.



Ova oznaka, koja se sastoji od prekriženog spremnika za sakupljanje otpada s kotačima, ima značenje odvojenog sakupljanja električnog i elektroničkog otpada. Ako se takva oznaka nalazi na Vašem uređaju, takav uređaj ne smijete odlagati u kantu za smeće u Vašem kućanstvu u koju odlažete miješani komunalni otpad, već ste uređaj obvezni zbrinuti sukladno ovdje navedenim uputama i primjenjivim propisima za zbrinjavanje električnih i elektroničkih uređaja.



► **Obavezno** pročitajte upute za uporabu.

Ova perilica sa sušilicom rublja odgovara propisanim sigurnosnim odredbama. Međutim, nepropisna uporaba može dovesti do ozljeda osoba ili oštećenja stvari.

Pročitajte pažljivo ove upute za uporabu prije puštanja u pogon perilice sa sušilicom rublja. U njima se nalaze važne napomene o ugradnji, sigurnosti, uporabi i održavanju uređaja. Time ćete zaštititi sebe i izbjeći oštećenja na perilici sa sušilicom rublja.

U skladu s Normom IEC 60335-1, tvrtka Miele izričito navodi da morate u potpunosti pročitati i slijediti poglavlje o postavljanju perilice sa sušilicom rublja kao i sigurnosne napomene i upozorenja.

Tvrtka Miele ne može preuzeti odgovornost za štete uzrokovane nepoštivanjem ovih napomena.

Sačuvajte ove upute za uporabu i predajte ih eventualnom budućem vlasniku uređaja.

Namjenska uporaba

► Ova perilica rublja sa sušilicom predviđena je za uporabu u kućanstvima i kućanstvu sličnim okruženjima, kao što su:

► Perilicu sa sušilicom upotrebljavajte isključivo u kućanskim uvjetima, i to samo za

- pranje tekstilnih predmeta za koje njihov proizvođač na etiketi navodi da se mogu prati.
- sušenje u vodi opranih tekstilnih predmeta za koje njihov proizvođač na etiketi navodi da se mogu strojno sušiti.

Drugi načini uporabe nisu dozvoljeni. Tvrtka Miele ne preuzima odgovornost za štete nastale nenamjenskom uporabom ili nepravilnim rukovanjem.

Sigurnosne napomene i upozorenja

- ▶ Perilica rublja sa sušilicom nije namijenjena korištenju na otvorenom.
- ▶ Osobe koje zbog svog fizičkog, senzornog ili duševnog stanja, ili nedostatka iskustva ili neznanja nisu u stanju sigurno rukovati ovim uređajem isti ne smiju upotrebljavati bez nadzora ili uputa odgovorne osobe.

Djeca u kućanstvu

- ▶ Djeca mlađa od osam godina ne smiju biti u blizini perilice sa sušilicom, osim kad su pod stalnim nadzorom.
- ▶ Djeca starija od osam godina perilicu sa sušilicom smiju koristiti bez nadzora samo ukoliko im je rukovanje objašnjeno tako da njome mogu rukovati sigurno. Djeca moraju biti sposobna prepoznati i razumjeti opasnosti pogrešnog rukovanja uređajem.
- ▶ Djeca ne smiju čistiti ni održavati perilicu sa sušilicom bez nadzora.
- ▶ Nadgledajte djecu koja se zadržavaju u blizini perilice sa sušilicom. Nemojte djeci dopustiti da se igraju perilicom sa sušilicom.

Tehnička sigurnost

► Pregledajte perilicu sa sušilicom prije postavljanja kako biste uočili eventualna vidljiva oštećenja.

Oštećenu perilicu sa sušilicom nemojte postavljati niti uključivati.

► Prije priključivanja perilice sa sušilicom obavezno usporedite priključne podatke (osigurač, napon i frekvencija) sa tipske naljepnice s onima električne mreže. U slučaju sumnje, obratite se električaru.

► Električna sigurnost ove perilice sa sušilicom može se zajamčiti samo ako je spojena na propisno instaliranu instalaciju sa zaštitnim vodičem.

Vrlo je važno da se ovaj temeljni sigurnosni uvjet provjeri i, u slučaju sumnje, kućna instalacija da na provjeru stručnoj osobi.

Tvrтка Miele ne može preuzeti odgovornost za štete nastale zbog nepostojanja ili neispravnosti zaštitnog vodiča.

► Iz sigurnosnih razloga nemojte upotrebljavati produžne kablove, višestruke utičnice i sl. (opasnost od požara zbog pregrijavanja).

► Nestručni popravci mogu uzrokovati ozbiljne opasnosti za korisnika, za koje proizvođač ne može preuzeti odgovornost. Popravke smiju izvoditi samo ovlaštene Miele servisi, jer u suprotnom za nastale štete ne važi jamstvo.

► Pročitajte upute u poglavlju „Ugradnja“ kao i poglavlje „Tehnički podaci“.

► Ova perilica sa sušilicom je zbog posebnih zahtjeva (koji se odnose na temperaturu, vlagu, kemijsku postojanost, otpornost na trošenje i vibracije) opremljena specijalnim rasvjetnim tijelom. Ovo rasvjetno tijelo smije se koristiti samo za predviđenu namjenu. Rasvjetno tijelo nije prikladno za osvjetljenje prostorija. Zamjenu dijelova vrši isključivo ovlaštena stručna osoba ili Miele servis.

Perilica sa sušilicom sadrži 1 izvor svjetlosti razreda energetske učinkovitosti G.

Sigurnosne napomene i upozorenja

- ▶ Utikač mora biti uvijek dostupan kako bi se perilica sa sušilicom mogla odspojiti od napajanja.
- ▶ U slučaju problema ili tijekom čišćenja i održavanja perilice sa sušilicom, perilica je odspojena od napajanja samo u sljedećim slučajevima:
 - izvučen je utikač perilice sa sušilicom iz utičnice ili
 - isključen automatski osigurač u kućnoj električnoj instalaciji ili
 - potpuno je odvrnut rastalni osigurač u kućnoj električnoj instalaciji.
- ▶ Miele sustav zaštite od izlijevanja vode štiti od šteta uslijed utjecaja vode ako je ispunjen slijedeći uvjet:
 - Uredno spajanje na dovod vode i električno napajanje.
 - U slučaju kvara, perilica sa sušilicom se mora odmah popraviti.
- ▶ Priključni tlak vode mora iznositi minimalno 100 kPa i ne smije prekoračiti 1.000 kPa.
- ▶ Neispravni dijelovi smiju se zamijeniti isključivo originalnim Miele rezervnim dijelovima. Samo uporabom tih dijelova tvrtka Miele može jamčiti potpuno ispunjavanje sigurnosnih zahtjeva.
- ▶ Ako se priključni kabel ošteti, mora ga zamijeniti ovlaštenu Miele servis kako bi se izbjegla opasnost za korisnika.
- ▶ Ova se perilica rublja sa sušilicom ne smije koristiti na pokretnim mjestima (npr. na brodovima).
- ▶ Nemojte preinačavati perilicu sa sušilicom ni na koji način bez izričite suglasnosti tvrtke Miele.

► Mogući je povremeni ili trajni pogon na samodostatnom ili ne mrežno sinkroniziranom sustavu napajanja energijom (poput primjerice pojedinačne mreže, back up sustavi). Pretpostavka za takav pogon da je sustav napajanja energijom u skladu sa zahtjevima EN 50160 ili sličnim.

Zaštite predviđene za kućnu instalaciju i za ovaj Miele proizvod u svojoj funkciji i načinu rada moraju biti sigurne i u pojedinačnom pogonu ili pogonu koji nije mrežno sinkroniziran ili se moraju zamijeniti istovjetnim mjerama u instalaciji. Kako je primjerice opisano u aktualnoj objavi VDE-AR-E 2510-2.

► Pravo na jamstvo gubite kada perilicu sa sušilicom popravljaju osobe neovlaštene od strane tvrtke Miele.

Pravilna uporaba

► Nemojte postavljati perilicu sa sušilicom u prostoriju gdje postoji opasnost od smrzavanja. Zamrznuta crijeva mogu popucati ili eksplodirati, a i pouzdanost elektronike na temperaturama ispod ledišta se smanjuje.

► Prije prve uporabe uklonite transportno osiguranje na stražnjoj strani perilice sa sušilicom (pogledajte poglavlje „Ugradnja“, odlomak „Uklanjanje transportnog osiguranja“). Ako se transportno osiguranje ne ukloni, kod centrifugiranja može doći do oštećenja perilice sa sušilicom i obližnjeg namještaja ili uređaja.

► Zatvorite slavinu za vodu u slučaju dulje odsutnosti (npr. tijekom godišnjeg odmora), posebno ako se u blizini perilice sa sušilicom ne nalazi podni odvod.

► Opasnost od prelijevanja! Prije stavljanja odvodnog crijeva na umivaonik provjerite otječe li voda dovoljno brzo. Osigurajte odvodno crijevo od pada. Reaktivna sila vode koja istječe može neučvršćeno crijevo izbaciti iz umivaonika.

Sigurnosne napomene i upozorenja

- ▶ Pripazite da se s rubljem ne peru strana tijela (npr. čavli, igle, kovanice, spajalice za papir). Strana tijela mogu oštetiti dijelove perilice (npr. kadu i bubanj). Oštećeni dijelovi perilice mogu, nadalje, oštetiti rublje.
- ▶ Rublje se ne smije sušiti zajedno s priborom za doziranje (primjerice s vrećicama, kuglama). Ovi predmeti mogu se rastopiti tijekom sušenja i pritom oštetiti perilicu sa sušilicom i rublje.
- ▶ Opasnost od opekotina uzrokovanih visokim temperaturama. Metalni poklopac, koji se nalazi na unutarnjoj strani stakla vrata, vruć je nakon sušenja. Širom otvorite vrata nakon sušenja. Ne dirajte metalni poklopac.
- ▶ Kod pravilnog doziranja sredstva za pranje nije potrebno čistiti perilicu sa sušilicom od kamenca. Ako se unatoč tome u perilici sa sušilicom nakupi toliko kamenca da je potrebno čišćenje, upotrijebite posebno sredstvo za uklanjanje kamenca sa zaštitom od korozije. Takvo sredstvo možete nabaviti u specijaliziranim prodavaonicama ili kod Miele servisa. Strogo se pridržavajte uputa za uporabu sredstva.
- ▶ Oprez kod otvaranja vrata nakon korištenja funkcije s parom. Postoji opasnost od opeklina uzrokovanih parom koja izlazi iz stroja te visokih temperatura na površini bubnja kao i na samom staklu vrata. Odmaknite se korak i pričekajte dok se para razide.

Sigurnosne napomene i upozorenja

► Zbog opasnosti od požara, rublje se **ne** smije sušiti u sljedećim situacijama:

- ako nije oprano.
- ako nije dovoljno oprano ili na njemu nalaze ostaci ulja, masti i sličnih tvari (npr. kuhinjsko rublje ili kozmetičko rublje s ostacima jestivog ulja, masti, kreme). Ako rublje nije dovoljno oprano, postoji opasnost od požara uslijed samozapaljenja rublja, čak i nakon završetka programa sušenja i izvan perilice sa sušilicom.
- ako je oprano zapaljivim sredstvima za čišćenje ili sadrži ostatke acetona, alkohola, benzina, petroleja, sredstva za uklanjanje mrlja, terpentina, voska i kemikalija (kao kod npr. mop-krpi, krpi za sakupljanje tekućine ili brisanje).
- zaprljano učvršćivačem za kosu, lakom za kosu, sredstvom za skidanje laka s noktiju ili sličnim ostacima.

Stoga ovako jako zaprljano rublje operite posebno temeljito: upotrijebite dovoljnu količinu sredstva za pranje i odaberite visoku temperaturu. U slučaju sumnje, operite više puta.

► Zbog opasnosti od požara, rublje ili ostali predmeti se ne smiju sušiti u sljedećim situacijama:

- ako su za pranje upotrijebljene industrijske kemikalije (npr. za kemijsko čišćenje).
- ako predmeti sadrže pjenastu gumu, gumu ili gumi slične dijelove. To su npr. predmeti od lateksa, kape za tuširanje, vodonepropustan tekstil, gumirani predmeti i odjevni predmeti, jastuci sa ispunom od pjenaste gume.
- ako su opremljeni punjenjima i oštećeni (primjerice jastuci ili jakne). Punjenje koje ispada može prouzročiti požar.

Sigurnosne napomene i upozorenja

- ▶ Omekšivač za rublje ili slične proizvode treba koristiti na način opisan u uputama dotičnog sredstva.
- ▶ Boje za tekstil moraju biti prikladne za uporabu u perilici sa sušilicom i smiju se upotrebljavati u količinama prikladnim za kućanstvo. Strogo se pridržavajte uputa za njihovu uporabu koje navodi proizvođač.
- ▶ Sredstva za uklanjanje boje mogu zbog sadržaja sumpora uzrokovati koroziju. Sredstva za uklanjanje boje ne smiju se upotrebljavati u perilici sa sušilicom.
- ▶ Fazu grijanja kod mnogih programa slijedi faza hlađenja, kako bi se jamčilo da komadi rublja ostaju pri temperaturi kod koje se ne mogu oštetiti (npr. izbjegavanje samozapaljenja rublja). Tek nakon toga je program završen. Rublje uvijek izvadite neposredno i kompletno nakon završetka programa.
- ▶ Upozorenje: Perilicu sa sušilicom nikada ne isključujte prije završetka programa sušenja. Ako se to dogodi, rublje treba odmah izvaditi i rasporediti tako da se ohladi.
- ▶ Perilica sa sušilicom se ne smije koristiti s utičnicama kojima se može upravljati, primjerice sa satom ili s električnim sustavom koji se isključuje u slučaju vršnog opterećenja. Ako je program sušenja prekinut prije završetka faze hlađenja, postoji opasnost samozapaljenja rublja.
- ▶ Rublje koje je obrađivano sredstvima koja sadrže otapala, prije strojnog pranja treba dobro isprati čistom vodom.
- ▶ U perilici sa sušilicom nikada nemojte upotrebljavati sredstva za pranje koja sadrže otapala (npr. benzin za čišćenje). Ona mogu oštetiti dijelove uređaja i uzrokovati stvaranje otrovnih para. Opasnost od zapaljenja i eksplozije!

Sigurnosne napomene i upozorenja

▶ Ako sredstvo za pranje dospije u oči, odmah ih isperite dovoljnom količinom mlake vode. Ako se sredstvo slučajno proguta, odmah zatražite liječničku pomoć. Osobe s oštećenom ili osjetljivom kožom trebaju izbjegavati kontakt sa sredstvima za pranje.

▶ Maksimalna količina punjenja kod pranja iznosi 8,0 kg, a kod sušenja 5,0 kg (suhog rublja). O manjim količinama punjenja za pojedine programe informacije ćete pronaći u poglavlju „Pregled programa“.

Pribor

▶ Upotrebljavajte isključivo Miele originalni pribor. Nadograde li se ili ugrade drugi dijelovi, gube se prava koja proizlaze iz garancije i eventualno jamstva i/ili odgovornosti za proizvod.

▶ Pazite da naknadno kupljeno Miele postolje odgovara predmetnoj sušilici rublja.

▶ Miele vam jamči isporuku rezervnih dijelova bitnih za funkcioniranje uređaja minimalno 10 godina, a maksimalno 15 godina od dana prestanka proizvodnje Vaše perilice sa sušilicom rublja.

Tvrtka Miele ne može preuzeti odgovornost za štete uzrokovane nepoštivanjem sigurnosnih napomena i upozorenja.

Rukovanje perilicom sa sušilicom

Upravljačka ploča

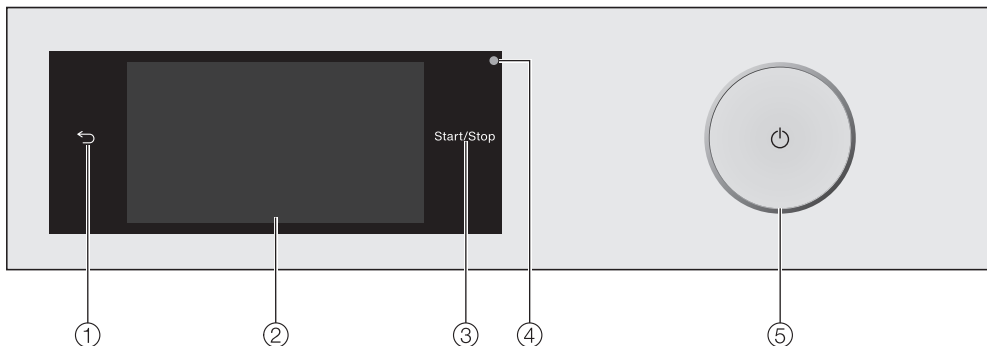

- ① **Senzorska tipka** ↩
Povratak na razinu u izborniku.
- ② **Zaslon na dodir**
- ③ **Senzorska tipka *Start/Stop***
Dodiranjem na senzorsku tipku *Start/Stop* pokreće se odabrani program ili se prekida program koji je u tijeku. Čim se program može pokrenuti, senzorska tipka pulsira. Nakon početka programa senzorska tipka konstantno svijetli.
- ④ **Optičko sučelje**
Služi servisu kao prijenosna točka.
- ⑤ **Tipka** ⏻
Za uključivanje i isključivanje perilice sa sušilicom rublja. Perilica sa sušilicom se automatski isključuje kako bi se uštedjela energija. Isključivanje slijedi 15 minuta nakon završetka programa/zaštite od gužvanja ili nakon uključivanja, ako se uređajem dalje ne upravlja.

Zaslon na dodir i senzorske tipke

Senzorske tipke ↩ i *Start/Stop* kao i senzorske tipke na zaslonu reaguju na dodir prsta.

Oštri predmeti, poput olovaka, mogu oštetiti zaslon osjetljiv na dodir.
Zaslon na dodir dodirujte samo prstima.

Glavni izbornik

Nakon uključjenja perilice sa sušilicom na zaslonu se prikazuje glavni izbornik.

Iz glavnog izbornika može se ići u pod-izbornike.

Dodirom na senzorsku tipku  u svakom se trenutku možete vratiti u glavni izbornik. Prethodno podešene vrijednosti se ne pohranjuju.



Prstom prelazite po zaslonu kako biste listali na sljedeću stranicu glavnog izbornika.

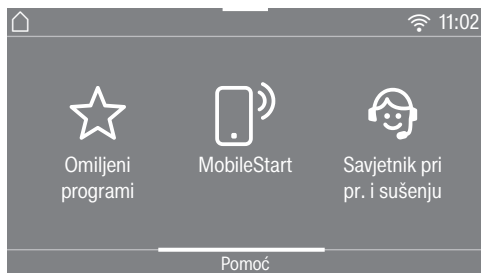

ili



Pranje

Možete odabrati različite programe pranja.

Sušenje

Možete odabrati različite programe sušenja.

Pranje + Sušenje

Možete odabrati programe u kojima se pere i suši bez prekida.

☆ Omiljeni programi

Možete pohraniti do 12 Vama prilagođenih programa pranja (pogledajte poglavlje „Omiljeni programi“).

MobileStart

Perilicom sa sušilicom možete daljinski upravljati pomoću Miele aplikacije sa MobileStart.

Postavka Daljinsko upravljanje mora biti uključena.

Dodirnite senzorsku tipku MobileStart i slijedite upute na zaslonu.

Rukovanje perilicom sa sušilicom

Savjetnik pri pranju i sušenju

Savjetnik pri pranju i sušenju vodi Vas korak po korak prema optimalnom programu za pranje i sušenje Vašeg rublja (pogledajte poglavlje „Savjetnik pri pranju i sušenju“).

Njega

U izborniku Njega naći ćete opcije za njegu za TwinDos sustav i programe Ispiranje vlakana i Čišćenje uređaja (pogledajte poglavlje „Čišćenje i održavanje“).

Postavke

U izborniku Postavke možete elektroniku perilice sa sušilicom prilagoditi promijenjenim zahtjevima (pogledajte poglavlje „Postavke“).

Primjeri upravljanja

Liste za odabir

Izbornik pranje (jednostavni odabir)

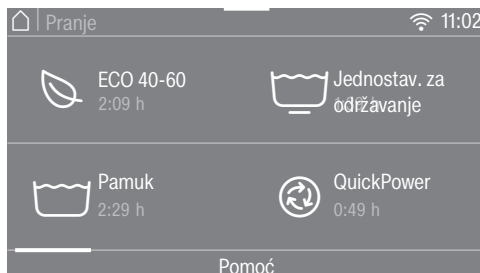

Možete listati ulijevo ili udesno na način da prstom prelazite po zaslonu. Položite prst na zaslon na dodir i prst pomičite u željenom smjeru.

Narančasta traka na zaslonu pokazuje da slijede ostale mogućnosti odabira.

Kako biste odabrali program pranja dodirnite naziv programa.

Zaslon prelazi u osnovni izbornik odabranog programa.

Izbornik dodatnih opcija (višestruki izbor)



Možete listati ulijevo ili udesno na način da prstom prelazite po zaslonu. Položite prst na zaslon na dodir i prst pomičite u željenom smjeru.

Narančasta traka na zaslonu pokazuje da slijede ostale mogućnosti odabira.

Kako biste odabrali *Dodatne opcije* dodirnite jednu ili više senzorskih tipki s *Dodatnim opcijama*.

Aktualno odabrane *Dodatne opcije* označene su narančasto.

Kako biste poništili *Dodatnu opciju*, ponovo pritisnite senzorsku tipku *Dodatne opcije*.

Označene *Dodatne opcije* aktiviraju se senzorskom tipkom *OK*.

Podešavanje brojčanih vrijednosti

U pojedinim izbornicima moguće je podešiti vrijednosti brojeva.

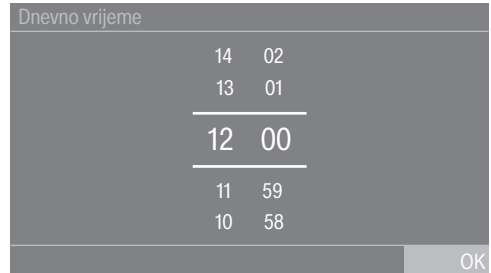

Brojeve unesite pomicanjem prsta prema gore ili dolje. Prst položite na brojku koju želite promijeniti i prst pomičite u željenom smjeru. Podešena brojčana vrijednost preuzima se senzorskom tipkom *OK*.

Savjet: Kad kratko dotaknete brojeve, pojavljuje se polje s brojkama. Čim ste unijeli važeću vrijednost senzorska tipka *OK* postaje zelena.

Rukovanje perilicom sa sušilicom

Padajući izbornik

U padajućem izborniku možete vidjeti različite informacije, primjerice o programu pranja.



Dodirnite gornji rub okvira u sredini i povucite prst na zaslonu prema dolje.

Prikazi pomoći

U glavnom izborniku i u izbornicima za odabir programa pojavljuje se Pomoć u donjem se retku zaslona.

- Za prikaz napomena dodirnite senzorsku tipku Pomoć.
- Dodirnite senzorsku tipku Zatvoriti kako biste se vratili na prethodni prikaz na zaslonu.

Napuštanje razine izbornika

- Dodirnite senzorsku tipku ↶ kako biste se vratili na prethodni prikaz na zaslonu.

Ne pohranjuju se unosi koje niste potvrdili s OK.

Primjena uređaja

Ovom perilicom sa sušilicom možete sljedeće:

- **zasebno prati** punjenjem (ovisno o programu) od maks. 8,0 kg.
- **zasebno sušiti** punjenjem (ovisno o programu) od maks. 5,0 kg.
ili
- **prati i sušiti bez prekida** punjenjem (ovisno o programu) od maks. 5,0 kg.

⚠ Šteta uzrokovana pogrešnim postavljanjem i priključivanjem. Pogrešno postavljanje i priključivanje perilice sa sušilicom uzrokovati će teška oštećenja. Pročitajte poglavlje „Ugradnja“.

Na ovom uređaju izvršeno je sveobuhvatno ispitivanje te se stoga u bubnju nalaze ostaci vode.

Uklanjanje zaštitne folije i reklama

- Uklonite sljedeće:
 - zaštitnu foliju (ukoliko postoji) s vrata.
 - sve reklamne naljepnice (ukoliko postoje) s prednje strane i s poklopca.

Ne uklanjajte naljepnice koje vidite nakon otvaranja vrata (primjerice tipsku naljepnicu).

Vađenje kartuša sa sredstvom za pranje rublja i koljena iz bubnja

U bubnju se nalaze dvije kartuše sa sredstvima za pranje rublja za automatsko doziranje sredstva za pranje te koljeno za odvodno crijevo.

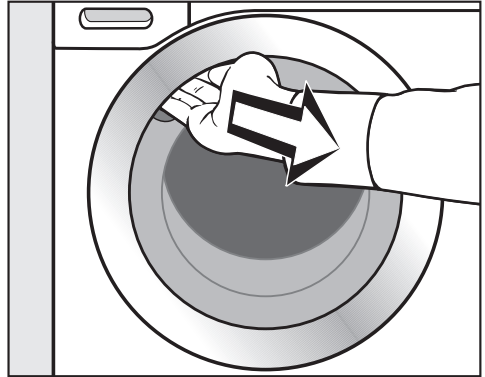

- Prihvatite rukom udubljenje i povucite vrata.
- Izvadite obje kartuše i koljeno.

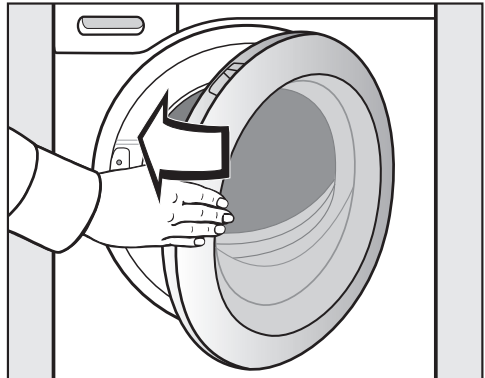

- Zatvorite vrata laganim zamahom.

Prva uporaba

Miele@home

Vaša perilica sa sušilicom opremljena je integriranim WLAN modulom.

Za uporabu Vam je potrebno sljedeće:

- WLAN mreža
- Miele aplikacija
- korisnički račun kod tvrtke Miele. Korisnički račun možete izraditi putem Miele aplikacije.

Miele aplikacija vodi Vas kroz povezivanje između perilice sa sušilicom i kućne WLAN mreže.

Nakon što ste svoju perilicu sa sušilicom povezali u WLAN mrežu, pomoću aplikacije možete primjerice vršiti sljedeće akcije:

- upravljati svojom perilicom sa sušilicom na daljinu.
- dohvatiti informacije o radnom stanju svoje perilice sa sušilicom.
- dohvatiti napomene o tijeku programa svoje perilice sa sušilicom.

Povezivanjem perilice sa sušilicom u Vašu WLAN mrežu povećava se potrošnja energije, čak i kada je perilica sa sušilicom isključena.

Osigurajte dovoljno jak signal Vaše WLAN mreže na mjestu postavljanja svoje perilice sa sušilicom.

Raspoloživost WLAN veze

WLAN veza dijeli raspon frekvencije s drugim uređajima (npr. mikrovalnim pećnicama, igračkama na daljinsko upravljanje). Uslijed navedenog, može doći do privremenih ili trajnih poremećaja veze. Stoga se ne može jamčiti stalna raspoloživost ponuđenih funkcija.

Raspoloživost Miele@home

Korištenje Miele aplikacije ovisi o raspoloživosti Miele@home usluga u Vašoj državi.

Usluga Miele@home nije raspoloživa u svakoj državi.

Informacije o raspoloživosti možete pronaći preko internet stranice www.miele.hr.

Miele aplikacija

Miele aplikaciju možete besplatno preuzeti u Apple App ili Google Play trgovinama aplikacijama.



Uključivanje perilice sa sušilicom rublja

- Pritisnite tipku .

Prikaz dobrodošlice svijetli.

Zaslon Vas u **6 koraka** vodi kroz prvu uporabu.

1. Odabir jezika na zaslonu

Ponuđena Vam je mogućnost odabira jezika na zaslonu. Promjena jezika je naknadno moguća u svakom trenutku putem *izbornika Postavke*.

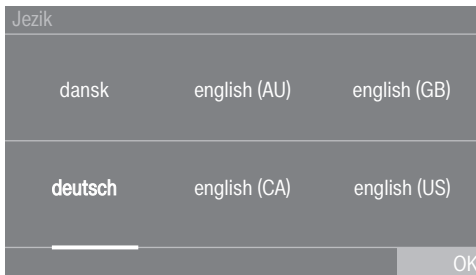

- Listajte udesno ili ulijevo dok se ne prikaže željeni jezik.
- Dodirnite senzorsku tipku željenog jezika.

Odabrani jezik označen je *narančasto* i zaslon prelazi na sljedeću postavku.

2. Postavljanje Miele@home

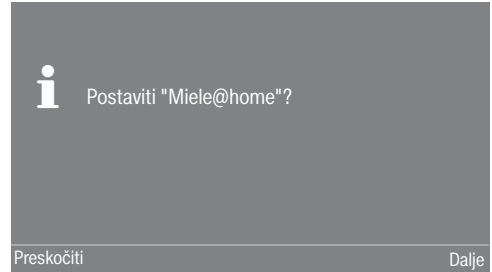

- Kada izravno podešavate Miele@home, dodirnite senzorsku tipku Dalje.

Savjet: Ukoliko želite odgoditi podešavanje, dodirnite senzorsku tipku Preskočiti. Na zaslonu se prikazuje poruka: **i** Moguće je kasnije postavljanje u izborniku "Postavke" / "Miele@home".. Potvrdite senzorskom tipkom **OK**.

Odaberite metodu povezivanja

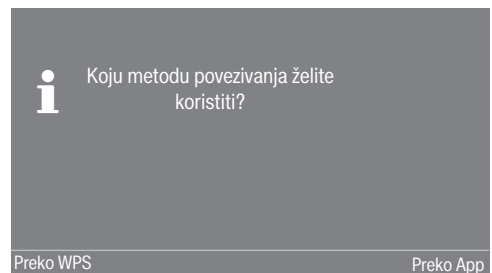

- Odaberite željenu metodu povezivanja.

Zaslon i Miele aplikacija Vas vode kroz sljedeće korake.

Prva uporaba

3. Podešavanje prikaza sata

Aktualno se vrijeme može prikazati u formatu od 24 sata ili 12 sati.

- Odaberite željeni format sata i potvrdite senzorskom tipkom *OK*.

Zaslon se mijenja na postavku vremena.

Podešavanje vremena

Ova se poruka prikazuje samo kada perilica sa sušilicom nije povezana s WLAN mrežom. Vrijeme se automatski podešava ako je perilica povezana na WLAN mrežu.

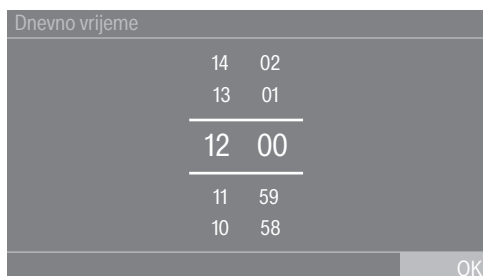

- Prst položite na brojku koju želite promijeniti i prst pomičite u željenom smjeru.
- Potvrdite senzorskom tipkom *OK*.

4. Uklanjanje transportnog osiguranja

⚠ Šteta uzrokovana transportnim osiguranjem koje niste uklonili. Ako ne uklonite transportno osiguranje ono može uzrokovati štetu na perilici sa sušilicom i namještaju/uređajima uz nju. Uklonite transportno osiguranje kako je opisano u poglavlju „Ugradnja“.

Na zaslonu se prikazuje poruka:

i Uklonite transportnu zaštitu te se pridržavajte sigurnosnih napomena i napomena u svezi prvog puštanja u pogon iz uputa za uporabu

- Senzorskom tipkom *OK* potvrdite da je transportno osiguranje uklonjeno.

Zaslon prelazi na sljedeću postavku.

5. Podešavanje TwinDos

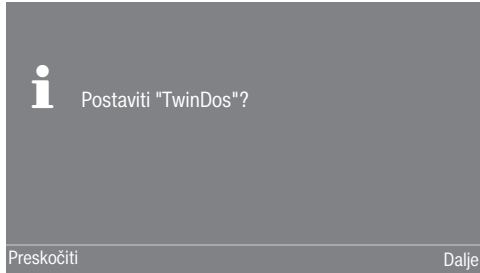

- Dodirnite senzorsku tipku Dalje kako biste izravno podesili funkciju TwinDos.

Savjet: Ukoliko želite odgoditi podešavanje, dodirnite senzorsku tipku Preskočiti. Na zaslonu se prikazuje poruka:

i Moguće je kasnije postavljanje u izborniku "Postavke" / "TwinDos".

Potvrdite senzorskom tipkom OK.

Podešavanje pretinca ①

U nastavku je opisana postavka za Miele UltraPhase 1 i Miele UltraPhase 2. Postavka ostalih sredstava za pranje je slična.

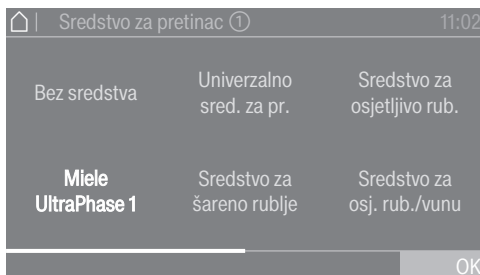

- Dodirnite senzorsku tipku Miele UltraPhase 1.

Na zaslonu se prikazuje poruka:

i Molimo unesite preporuku doziranja Vašeg sredstva za pranje za postupak pranja s normalnim stupnjem zaprljanja. Pri navedenom, obratite pažnju na tvrdoću Vaše vode.

Tvornički je podešena količina doziranja za UltraPhase 1 za (raspon tvrdoće II).

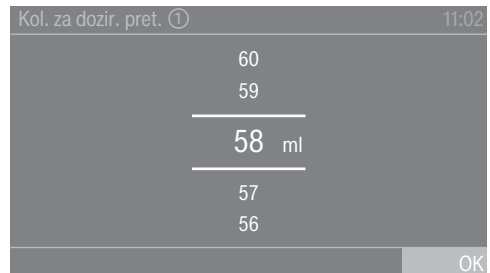

- Prethodno podešenu vrijednost potvrdite senzorskom tipkom OK ili ispravite vrijednost.

UltraPhase 1		
	Raspon tvrdoće I	46 ml
	Raspon tvrdoće II	58 ml
	Raspon tvrdoće III	70 ml

Na zaslonu se prikazuje sljedeće:

i Umetnite spremnik ①

Prva uporaba

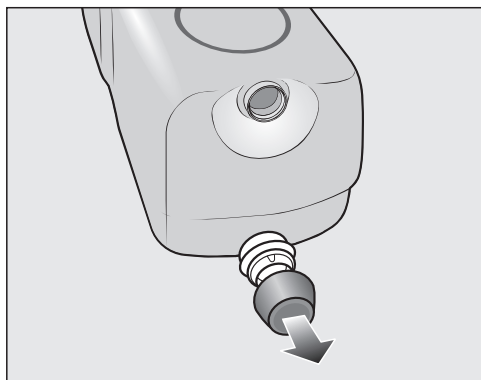

- Uklonite čep s isporučenih kartuša sredstva za pranje UltraPhase 1.

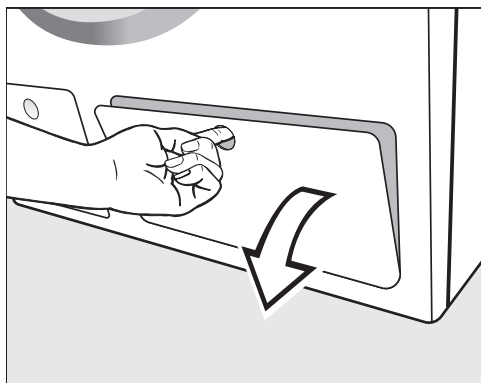

- Otvorite poklopac za TwinDos.

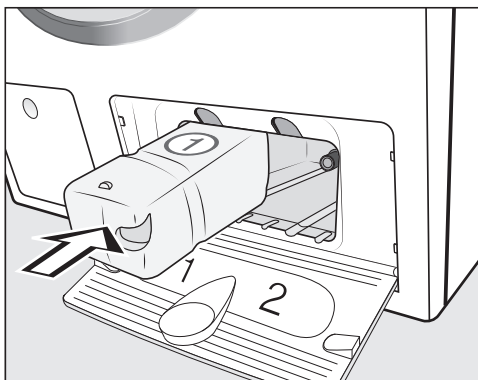

- Kartušu sa sredstvom za pranje UltraPhase 1 gurnite u pretinac 1, dok ne ulegne u utor.

Na zaslonu se prikazuje poruka:



- i** Sada postavite postavku za UltraPhase 2.

Podešavanje pretinca ②

Tvornički je podešena količina doziranja za UltraPhase 2 za  (raspon tvrdoće II).

Kol. za dozir. pret. ②	11:02
47	
46	
<hr/>	
45 ml	
<hr/>	
44	
43	
	OK

- Prethodno podešenu vrijednost potvrdite senzorskom tipkom **OK** ili ispravite vrijednost.

UltraPhase 2		
	Raspon tvrdoće I	36 ml
	Raspon tvrdoće II	45 ml
	Raspon tvrdoće III	54 ml

Na zaslonu se prikazuje sljedeće:

- i** Umetnite spremnik ②

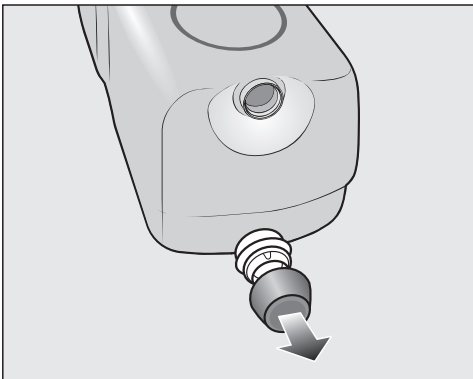

- Uklonite čep s isporučениh kartuša sredstva za pranje UltraPhase 2.

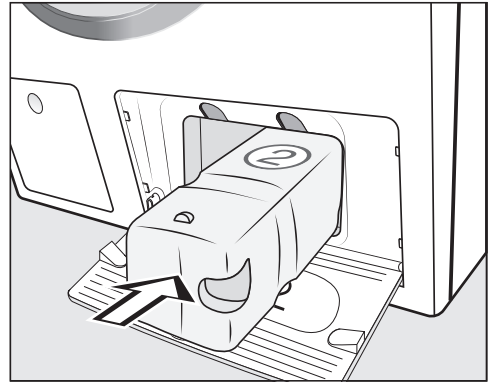

- Kartušu sa sredstvom za pranje UltraPhase 2 gurnite u pretinac 2, dok ne ulegne u utor.

Na zaslonu se prikazuje poruka:

i "TwinDos" je postavljen. Korekcije možete napraviti u "Postavke" / "TwinDos".

- Potvrdite senzorskom tipkom **OK**.
- Zatvorite poklopac za TwinDos.

Zaslon se mijenja na program za kalibriranje.

Prva uporaba

6. Pokretanje programa za kalibriranje

Za optimalnu potrošnju vode i električne energije te za optimalan rezultat pranja i sušenja perilica sa sušilicom mora biti kalibrirana.

Stoga **morate** pokrenuti program *Pamuk bez* rublja.

Pokretanje drugog programa moguće je tek po završetku kalibriranja.

Na zaslonu se prikazuje poruka:

i Otvorite slavinu za vodu te pokrenite program Pamuk 90°C s praznim bubnjem

■ Potvrdite senzorskom tipkom *OK*.

Zaslon prelazi u osnovni izbornik programa *Pamuk*.

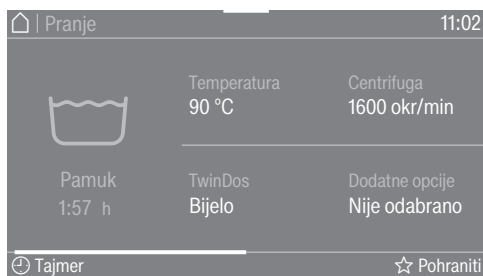

■ Otvorite slavinu za vodu.

■ Dodirnite senzorsku tipku *Start/Stop*.

Započet je program za kalibriranje perilice sa sušilicom. Traje oko 2 sata.

Završetak je prikazan porukom na zaslonu:

i Prvo puštanje u pogon završeno

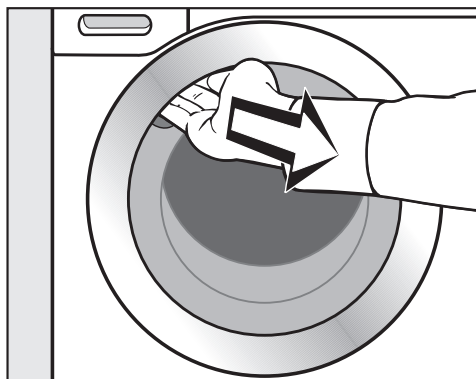

■ Prihvatite rukom udubljenje i povucite vrata.

Savjet: Vrata ostavite malo otvorena kako bi se bubanj mogao osušiti.

■ Tipkom  isključite perilicu sa sušilicom.

Potrošnja energije i vode

- Iskoristite maksimalnu količinu punjenja pojedinog programa pranja. U tom su slučaju potrošnja energije i vode, u ovisnosti o ukupnoj količini punjenja, najniže.
- Po potrošnji energije i vode učinkovitiji program ima u pravilu dulje trajanje programa. Uslijed produljenja trajanja programa, stvarno postignuta temperatura pranja može se smanjiti dok rezultat pranja ostaje isti.
Primjerice program ECO 40-60 ima dulje trajanje od programa Pamuk 40°C ili 60°C. Program ECO 40-60 je po potrošnji energije i vode učinkovitiji.
- Male količine lagano zaprljanog rublja perite u programu Brzi program 20.
- Moderna sredstva za pranje omogućuju pranje pri niskim temperaturama (npr. 20°C). Za uštedu energije koristite odgovarajuće postavke temperature.
- Za higijenu perilice sa sušilicom preporučuje se povremeno pokrenuti program pranja s temperaturom višom od 60°C. S porukom Informacija o higijeni: odaberite "Njega" i pokrenite "Čišćenje uređaja". na zaslonu, perilica sa sušilicom Vas podsjeća na navedeno.

Sredstvo za pranje

- Koristite točno doziranje za automatsko doziranje sredstva za pranje.
- Pri doziranju uzmite u obzir stupanj zaprljanja rublja.
- Upotrijebite najviše onoliko sredstva za pranje koliko je navedeno na njegovoj ambalaži.

Savjet za naknadno strojno sušenje

Kako biste uštedjeli energiju pri sušenju, odaberite najveći mogući broj okretaja centrifuge za dotični program nakon pranja i termičkog centrifugiranja.

PRANJE

1. Priprema rublja

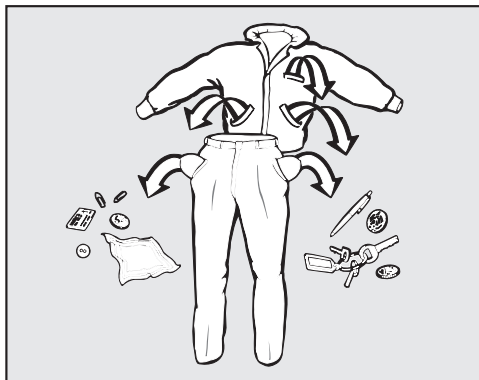

- Ispraznite džepove.

⚠ Strani predmeti mogu uzrokovati štetu.

Čavli, kovanice, uredske spajalice itd. mogu oštetiti rublje i dijelove perilice.

Prije pranja provjerite ima li u rublju za pranje kakvih stranih predmeta te ih uklonite.

Razvrstavanje rublja

- Razvrstajte rublje prema boji i simbolima na etiketi za održavanje (na ovratniku ili bočnom šavu).

Savjet: Tamno rublje obično pušta boju kod prvog pranja. Perite odvojeno svijetlo i tamno rublje kako ne bi došlo do promjene boje.

Prethodna obrada mrlja

- Prije pranja uklonite eventualne mrlje s rublja, po mogućnosti dok su mrlje još svježije. Upijte mrlju krpom koja ne ispušta boju. Nemojte trljati.

Savjet: Mrlje (od krvi, jaja, kave, čaja itd.) često se mogu ukloniti malim trikovima, koje možete pronaći u Miele leksikonu pranja. Miele leksikon pranja naći ćete na Miele internet stranici.

⚠ Šteta uzrokovana sredstvima za čišćenje koja sadrže otapala.

Benzin za čišćenje, sredstva za uklanjanja mrlja itd. mogu oštetiti plastične dijelove.

Kod obrade rublja pripazite da sredstvo ne dođe u kontakt s plastičnim dijelovima.

⚠ Opasnost od eksplozije uzrokovane sredstvima za čišćenje koja sadrže otapala.

Kod uporabe sredstava za čišćenje koja sadrže otapala može nastati eksplozivna mješavina.

U perilici sa sušilicom ne upotrebljavajte sredstva za čišćenje koja sadrže otapala.

Općeniti savjeti

- Kod zavjesa: uklonite kotačiće i olovnu traku ili ih povežite u vrećicu.
- Kod grudnjaka ušijte oslobođenu žicu ili je izvadite.
- Prije pranja zatvorite patent zatvarače, zatvarače na čičak, kukice i ušice.
- Navlake popluna i jastučnice zatvorite kako u njih ne bi dospjeli sitni dijelovi.

Ne perite rublje na kojem je navedeno da se **ne smije** prati (simbol za održavanje )

2. Odabir programa

Uključivanje perilice sa sušilicom rublja

- Pritisnite tipku .

Uključuje se osvjetljenje bubnja.

Osvjetljenje bubnja automatski se isključuje nakon nekoliko minuta.

Savjet: Za ponovno uključivanje osvjetljenja bubnja otvorite padajući izbornik u pregledu izbornika i dodirnite senzorsku tipku .

Na zaslonu se prikazuje glavni izbornik.

Odabir programa

- Dodirnite senzorsku tipku **Pranje**.

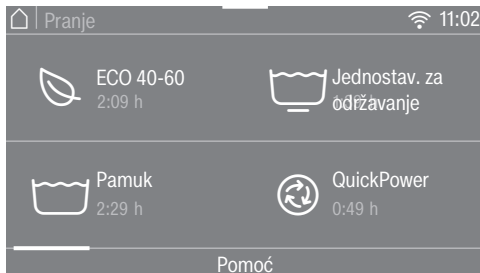

- Po zaslonu listajte udesno dok se ne prikaže željeni program.

- Dodirnite senzorsku tipku programa.

Zaslon prelazi u osnovni izbornik programa.



Imate 3 različite mogućnosti odabira programa:

- pohranjeni omiljeni programi
- savjetnik pri pranju i sušenju
- Miele MobileStart

PRANJE

3. Odabir postavki programa

Odabir temperature

Možete promijeniti preporučenu temperaturu programa pranja.

Temperature postignute u perilici sa sušilicom mogu se razlikovati od odabranih temperatura. Kombinacijom korištene energije i vremena pranja postižu se optimalni rezultati pranja.

- Dodirnite senzorsku tipku Temperatura.
- Odaberite željenu temperaturu.

Zaslon prelazi u osnovni izbornik programa pranja.

Odabir broja okretaja

Možete promijeniti predloženi broj okretaja centrifuge programa pranja.

- Dodirnite senzorsku tipku Centrifuga.
- Odaberite željeni broj okretaja centrifuge.

Zaslon prelazi u osnovni izbornik programa pranja.

Aktivacija TwinDos funkcije

TwinDos sustav doziranja je automatski uključen kod svih programa u kojima je moguće doziranje.

1. Isključivanje ili uključivanje funkcije TwinDos

- Dodirnite senzorsku tipku TwinDos i odaberite Isključiti ili Uključiti.

2. Odabir sredstva za pranje

Kod uporabe Miele 2-faznog sustava morate unijeti sastav boja rublja.

- Odaberite Bijelo za bijelo rublje ili Šareno za šareno rublje.

Ako upotrebljavate drugo sredstvo za pranje, morate ih odabrati.

- Odaberite pretinac ① ili ②.

Savjet: Prikazuje se samo za program dozvoljeno sredstvo za pranje.

3. Odabir stupnja zaprljanja

Na zaslonu se postavlja pitanje o stupnju zaprljanja rublja.

- Odaberite između Manje, Normalno i Jako.
- Odabir potvrdite senzorskom tipkom OK.

TwinDos je uključen.

Zaslon prelazi u osnovni izbornik programa pranja.

Ostale informacije u poglavlju „Pranje“, odlomak „5. Dodavanje sredstva za pranje“, „TwinDos“.

Odabir dodatnih opcija

Programi pranja mogu se nadopuniti dodatnim opcijama.

- Dodirnite senzorsku tipku *Dodatne opcije*.
- Odaberite jednu ili više dodatnih opcija.

Ne mogu se sve dodatne opcije međusobno kombinirati. Dodatne opcije koje se ne mogu kombinirati ostaju tamne i ne mogu se birati.

- Potvrdite senzorskom tipkom *OK*.

Zaslon prelazi u osnovni izbornik programa pranja.

Ostale informacije naći ćete u poglavlju „Pranje“, odlomak „Dodatne opcije“.

Aktivacija doziranja kapsulom

Za ovaj program pranja možete koristiti doziranje kapsulom.

- Dodirnite senzorsku tipku *CapDosing*.

Na zaslonu se prikazuju vrste kapsula koje možete odabrati uz program.

- Odaberite željenu vrstu kapsula.

Aktivirano je doziranje kapsulom.

Zaslon prelazi u osnovni izbornik.

Ostale informacije naći ćete u poglavlju „Pranje“, odlomak „5. Dodavanje sredstva za pranje“, „CapDosing“.

Odabir mrlja

Za rublje s mrljama možete odabrati različite vrste mrlja. Sukladno tome se prilagođava program pranja.

- Dodirnite senzorsku tipku *Mrlje*.

- U listi odaberite vrstu mrlja za rublje koje perete.

- Odabir potvrdite senzorskom tipkom *OK*.

Prilikom odabira pojedinih mrlja prikazat će se tekst s korisnim informacijama.

- Informativne tekstove potvrdite senzorskom tipkom *OK*.

Zaslon prelazi u osnovni izbornik.

Tajmer

Tajmer omogućuje određivanje vremena završetka ili početka programa.

Ostale informacije naći ćete u poglavlju „Tajmer/SmartStart“.

PRANJE

4. Punjenje perilice sa sušicom

Otvaranje vrata

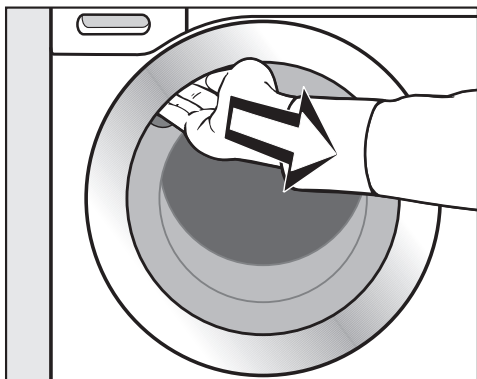

- Prihvatite rukom udubljenje i povucite vrata.

Prije no što u bubanj stavite rublje provjerite nalaze li se u njemu životinje ili strana tijela.

- Rublje stavite u bubanj razdvojeno i rastresito.

Komadi rublja različite veličine poboljšavaju učinak pranja i bolje se raspoređuju tijekom centrifugiranja.

Kod maksimalnog punjenja je potrošnja energije i vode najmanja u usporedbi s količinom rublja. Prevelika količina rublja smanjuje učinak pranja i povećava gužvanje.

Savjet: U padajućem izborniku prikazuje se maksimalna količina punjenja odabranog programa.

Zatvaranje vrata

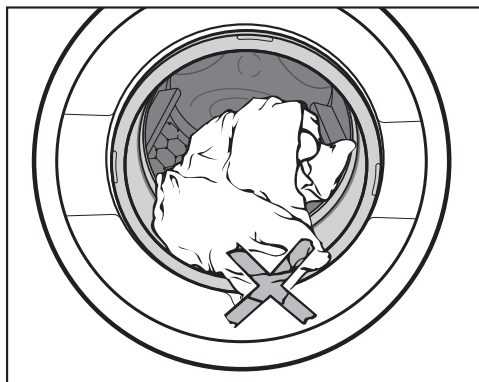

- Pripazite da ne priklješтите komad rublja između vrata i brtve.

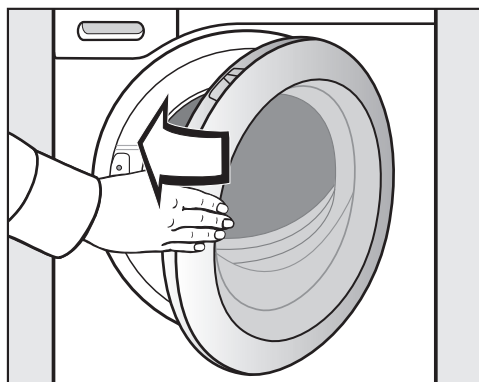

- Zatvorite vrata laganim zamahom.

5. Dodavanje sredstva za pranje

Sredstvo za pranje možete dodati preko TwinDos (A), ladice za doziranje sredstva za pranje (B) ili doziranjem kapsulom (C).

(A) TwinDos

Ova perilica sa sušilicom opremljena je TwinDos sustavom.

TwinDos sustav se mora aktivirati, pogledajte poglavlje „Prva uporaba“.

Funkcioniranje UltraPhase 1 i UltraPhase 2

UltraPhase 1 je tekuće sredstvo za pranje, koje uklanja prljavštinu i uobičajene mrlje. UltraPhase 2 je sredstvo za izbjeljivanje i uklanja tvrdokorne mrlje. Oba se sredstva doziraju u proces pranja u različitom trenutku kako bi se postigao optimalan rezultat pranja. Sredstva UltraPhase 1 i UltraPhase 2 temeljito čiste bijeli tekstil i onaj u boji. UltraPhase 1 i UltraPhase 2 možete naručiti u jednokratnim kartušama na www.shop.miele.com ili kod Miele distributera.

Uključivanje TwinDos doziranja

TwinDos sustav doziranja je automatski uključen kod svih programa u kojima je moguće doziranje.

Savjet: Količine doziranja sredstva za pranje su tvornički podešene. Ako dođe do prekomjernog stvaranja pjene, putem izbornika  *Postavke, Tijek programa*, TwinDos možete smanjiti količinu doziranja.

Promjena TwinDos doziranja

Možete promijeniti preporučeni sastav boje rublja.

- Dodirnite senzorsku tipku TwinDos i odaberite željeni sastav boja.



Isključivanje TwinDos doziranja

- Dodirnite senzorsku tipku TwinDos.
- Dodirnite senzorsku tipku Isključeno.

PRANJE

Odabir stupnja zaprljanja

Zaprljanje rublja podijeljeno je u 3 stupnja zaprljanja:

-  Manje
Ne primjećuju se zaprljanja niti mrlje
-  Normalno
Vidljiva su zaprljanja i/ili nekoliko slabijih mrlja
-  Jako
Zaprljanja i/ili mrlje su jasno prepoznatljive

Količina doziranja sredstva za pranje putem TwinDos sustava i količina vode predviđene za ispiranje prethodno su podešeni te ovise o stupnju zaprljanja  Normalno.

- Dodirnite senzorsku tipku TwinDos kako bi odabrali drugi stupanj zaprljanja.

Količina sredstva za pranje i količina vode prilagođeni su stupnju zaprljanja.

U nekim se programima ne može odabrati stupanj zaprljanja. Ti su programi predviđeni za pranje lagano zaprljanog rublja.

Uporaba drugih sredstava za uklanjanje mrlja

Ako želite dodatno dodati sredstvo za uklanjanje mrlja, u tom slučaju postoje dvije mogućnosti:

- korištenje Cap Booster opcije i uključivanje CapDosing
- dodavanje soli za uklanjanje mrlja u pretinac  ladice za doziranje.

Ⓑ Ladica za doziranje sredstva za pranje

Možete upotrebljavati sva sredstva za pranje rublja, koja su prikladna za kućanske perilice rublja. Pročitajte upute za primjenu i napomene o doziranju na pakiranju sredstva za pranje.

Pazite da je TwinDos doziranje isključeno.

Punjenje sredstva za pranje

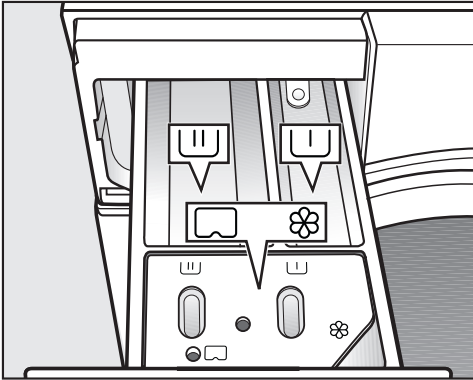

■ Izvucite ladicu za doziranje i stavite sredstvo za pranje u pretince.

- ☐ Sredstvo za pretpranje
- ☐ Sredstvo za glavno pranje i namakanje
- ☘ Omekšivač, sredstvo za održavanje oblika, tekuća štirka ili kapsule

Uporaba tekućih sredstva za pranje pri pretpranju

Nije moguća uporaba tekućeg sredstva u glavnom pranju pri aktiviranom pretpranju.

Za glavno pranje koristite praškasto sredstvo za pranje.

Uporaba kapsula sa sredstvom za pranje ili uložaka za pranje

Kapsule sa sredstvom za pranje rublja ili uloške za pranje uvijek stavite izravno s rubljem u bubanj. Nije moguće dodavanje putem spremnika za sredstvo za pranje.

PRANJE

Punjenje omekšivača

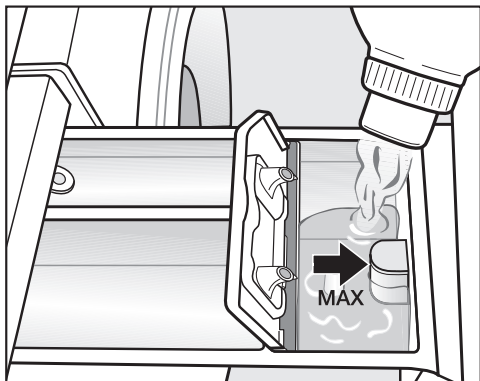

- Napunite omekšivač, sredstvo za održavanje oblika ili tekuću štirku u pretinac ☼. **Pripazite na maksimalnu razinu punjenja.**

Sa zadnjim ispiranjem, sredstvo se dodaje u program pranja. Na kraju programa pranja u komori se zadržava manja količina vode ☼.

Nakon višekratnog automatskog dodavanja štirke očistite ladicu za doziranje sredstva za pranje, posebno usisnu cjevčicu.

Savjeti za doziranje

Kod doziranja sredstva za pranje pazite na stupanj zaprljanja rublja i količinu punjenja perilice. Kod manjih količina punjenja smanjite količinu sredstva za pranje (npr. kod pola punjenja količinu sredstva za pranje smanjite za $\frac{1}{3}$).

Premalo sredstva za pranje:

- Uzrokuje nedovoljno pranje rublja, pa rublje s vremenom postaje sivo i tvrdo.
- Pogoduje stvaranju plijesni u perilici sa sušilicom.
- Utječe na to da se masti iz rublja ne uklanjaju u potpunosti.
- Pogoduje taloženju kamenca na grijačima.

Previše sredstva za pranje:

- Uzrokuje loš rezultat pranja, ispiranja i centrifuge.
- Uzrokuje veću potrošnju vode jer se automatski dodaje još jedno ispiranje.
- Uzrokuje veće zagađenje okoliša.

Ostale informacije o sredstvima za pranje i njihovom doziranju pronaći ćete u poglavlju „Pranje“, odlomak „Sredstvo za pranje“.

© CapDosing

Kada ste kod programskih postavki odabrali CapDosing, za taj se program pranja sredstvo za pranje dozira putem kapsula.

U program pranja može se odabrati samo jedna kapsula.

Postoje kapsule sa 3 različita sadržaja:

- ☼ = Sredstva za njegu tkanina (npr. omekšivač, sredstvo za impregnaciju)
- ☼☼ = Aditivi (npr. pojačivač deterdženta)
- ☼☼☼ = Sredstva za pranje (samo za glavno pranje)

Jedna kapsula sadrži uvijek točnu količinu za jedno pranje.

Kapsule možete naručiti na www.shop.miele.hr, u Miele servisu i kod Vašeg Miele prodavača.

⚠ Kapsule mogu ugroziti zdravlje. Sadržaj kapsula može ugroziti zdravlje u slučaju da dođe u kontakt s kožom ili se proguta. Kapsule čuvajte izvan doseg djece.

Umetanje kapsule

- Otvorite ladicu za doziranje.

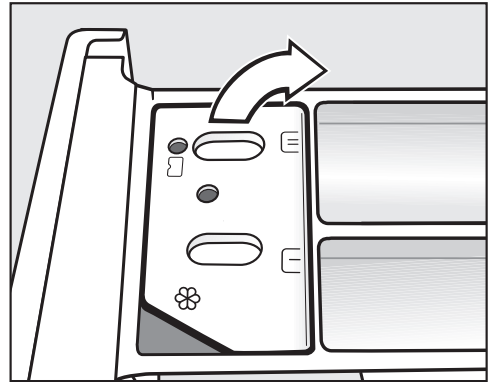

- Otvorite poklopac pretinca ☼☼☼.

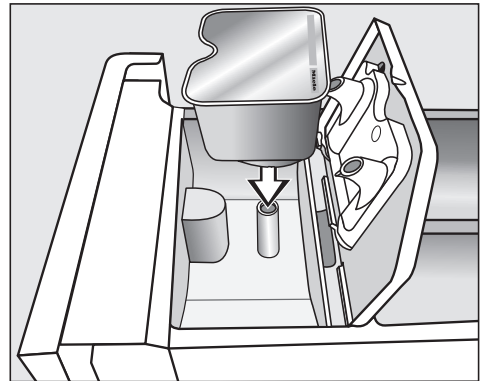

- Čvrsto pritisnite kapsulu.

PRANJE

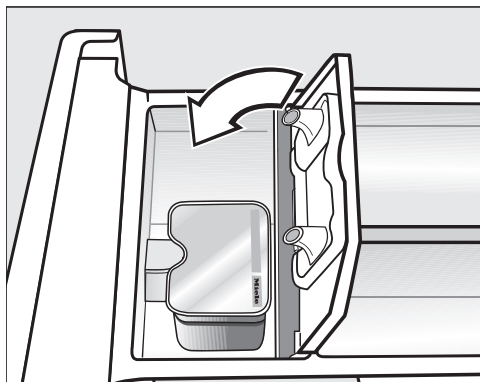

- Nakon završetka programa pranja uklonite praznu kapsulu.

Iz tehničkih razloga ostaje mala količina vode u kapsuli.

- Zatvorite poklopac i dobro ga pritisnite.
- Zatvorite ladicu za doziranje.

Umetanjem kapsule u ladicu za doziranje ista se otvara. Ako se neiskorištena kapsula izvadi iz ladice za doziranje, kapsula može iscuriti. Bacite kapsulu i nemojte ju ponovo upotrebljavati.

Sadržaj pojedine vrste kapsule dodaje se za vrijeme programa pranja u odgovarajućem trenutku.

Dovod vode u pretinac ⌘ regulira se pri doziranju kapsulom isključivo preko kapsule. Kada upotrebljavate kapsulu pretinac nemojte puniti omekšivačem ⌘.

6. Pokretanje programa

Program se može pokrenuti kada senzorska tipka *Start/Stop* treperi.

- Dodirnite senzorsku tipku *Start/Stop*.

Vrata se zaključavaju i pokreće se odabrani program pranja.

Na zaslonu se prikazuje status programa.

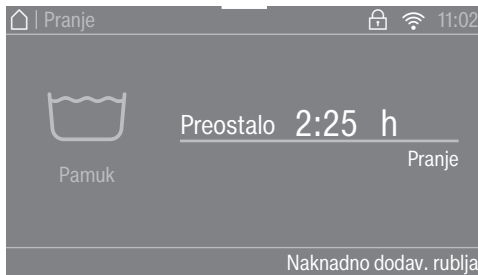

Perilica sa sušilicom Vas obavještava koja faza programa je trenutno postignuta i o preostalom trajanju programa.

Ako je odabrana odgoda početka programa, to se prikazuje na zaslonu.

Ušteda energije

Indikatori se isključuju nakon 10 minuta. Senzorska tipka *Start/Stop* svijetli pulsirajuće.

Indikatore možete ponovo uključiti:

- Dodirnite senzorsku tipku *Start/Stop* (to ne utječe na program u tijeku).

Dodavanje rublja - AddLoad

Dodavanje ili vađenje rublja moguće je sve dok na zaslonu svijetli Naknadno dodav. rublja.

- Dodirnite senzorsku tipku Naknadno dodav. rublja.

Na zaslonu se prikazuje sljedeće:

☼ Molimo pričekajte

Program pranja se zaustavlja i vrata se otključavaju.

- Otvorite vrata.
- Umetnite rublje ili rublje izvadite.
- Zatvorite vrata.
- Dodirnite senzorsku tipku *Start/Stop*.

Program se nastavlja.

Obratite pažnju:

Nakon pokretanja programa perilica sa sušilicom više ne može utvrditi promjenu količine rublja.

Nakon dodavanja ili vađenja rublja uvijek se polazi od maksimalne količine punjenja.

PRANJE

7. Završetak programa/Vađenje rublja

U zaštiti od gužvanja bubanj se okreće još do 30 minuta nakon završetka programa. Vrata su zaključana i na zaslonu se prikazuje Završetak/Zaštita od gužv. i Otključavanje pomoću "Start/Stop".

- Pritisnite tipku *Start/Stop*.

Vrata se otključavaju.

Nakon završetka zaštite od gužvanja vrata se automatski otključavaju.

- Otvorite vrata povlačenjem.
- Izvadite rublje.

Komadi rublja koje niste izvadili iz perilice mogu se skupiti kod sljedećeg pranja ili obojiti neko drugo rublje.

Sve komade rublja izvadite iz perilice.

- Uklonite potrošenu kapsulu, ukoliko ste istu koristili, iz ladice za doziranje.
- Tipkom  isključite perilicu sa sušicom.

Savjet: Pročitajte poglavlje „Nakon svakog pranja ili sušenja“.

Centrifugiranje

Program	okr/min
ECO 40–60	1.600
Pamuk	1.600
Jednostavno za održavanje	1.200
QuickPower	1.600
Osjetljivo rublje	900
Košulje	900
Vuna	1.200
Traper	900
Outdoor	800
Impregnacija	1.000
Zavjese	600
Brzi program 20	1.200
Sportska odjeća	1.200
Tamno rublje	1.200
Sportska obuća	600
Svila	600
Perje	1.200
Jastuci	1.200
Pamuk, higijenski program	1.600
Automatski program plus	1.400
Novo rublje	1.200
Izbacivanje vode/Centrifugiranje	1.600
Samo ispiranje	1.600
Štirkanje	1.600
Pamuk 	1.600

Broj okretaja završne centrifuge u programu pranja

Kod odabranog programa pranja uvijek se na zaslonu prikazuje optimalan broj okretaja.

U pojedinim programima pranja je moguće odabrati veći broj okretaja.

U tablici je prikazana najveća vrijednost broja okretaja.

Isključivanje završne centrifuge (prekid nakon ispiranja)

- Odaberite dodatnu opciju *Prekid nakon ispiranja*.

Rublje ostaje u vodi nakon zadnjeg ispiranja. Time se smanjuje gužvanje ako nakon završetka programa rublje nećete odmah izvaditi iz perilice sa sušilicom.

Pokretanje završnog centrifugiranja

Podешen je optimalan broj okretaja za odabrani program pranja. Možete promijeniti broj okretaja.

- Dodirnite senzorsku tipku *Promjena broja okretaja*.
- Odaberite željeni broj okretaja.
- Završno centrifugiranje pokrenite senzorskom tipkom *Start/Stop*.

Završetak programa:

- Dodirnite senzorsku tipku *Promjena broja okretaja*.
- Odaberite broj okretaja 0 okr/min (bez centrifuge).
- Dodirnite senzorsku tipku *Start/Stop*.

Voda se ispumpava.

Centrifugiranje između ispiranja

Rublje se nakon glavnog pranja i između ispiranja centrifugira. Pri reduciranju završnog broja okretaja ujedno se reducira i broj okretaja centrifugiranja prilikom ispiranja.

Isključivanje centrifuge između ispiranja i završne centrifuge

- Dodirnite senzorsku tipku *Centrifuga*.
- Odaberite broj okretaja 0 okr/min (bez centrifuge).

Voda se ispumpava nakon zadnjeg ispiranja te se aktivira zaštita od gužvanja.



Uz ovu postavku se kod nekih programa provodi još jedno ispiranje.

PRANJE

Pregled programa

ECO 40–60		maksimalno 8,0 kg	
Artikl	Normalno zaprljano pamučno rublje		
Savjet	<ul style="list-style-type: none">- U jednom se ciklusu pranja može oprati mješovito pamučno rublje za temperature 40°C i 60°C.- Ovaj je program najučinkovitiji za pranje pamučnog rublja obzirom na potrošnju energije i vode.		
Napomena za ispitivačke institute: Testni program u skladu s EU zakonodavstvom za ekološki dizajn br. 2019/2023 i označavanja energetske učinkovitosti sukladno Odredbi br. 2019/2014. TwinDos doziranje mora biti isključeno prilikom usporednih ispitivanja.			
Pamuk		90°C do hladno	maksimalno 8,0 kg
Artikl	Majice, donje rublje, stolno rublje i tako dalje, rublje od pamuka, lana ili miješanih vlakana		
Savjet	<ul style="list-style-type: none">- Za posebne higijenske potrebe odaberite postavku temperature 60°C ili više.- 20 °C program za lagano zaprljano pamučno rublje.		
Jednostavno za održavanje		60°C do hladno	maksimalno 3,5 kg
Artikl	Sintetika, miješana vlakna ili pamuk za jednostavno održavanje		
Savjet	Kod rublja osjetljivog na gužvanje smanjite broj okretaja centrifuge.		
QuickPower		60°C do 40°C	maksimalno 4,0 kg
Artikl	Uobičajeno zaprljano rublje koje se može prati u programu <i>Pamuk</i> .		
Savjet	Rublje se posebnim ovlaživanjem i posebnim ritmom pranja posebno brzo i detaljno pere.		
Osjetljivo rublje		60°C do hladno	maksimalno 2,0 kg
Artikl	Osjetljivo rublje od sintetike, miješanih vlakana, viskoze		
Savjet	Kod rublja osjetljivog na gužvanje isključite broj okretaja centrifuge.		

PRANJE

Košulje		60°C do hladno	maksimalno 1,0 kg/2,0 kg
Artikl	Košulje i bluze od pamuka i miješanih vlakana		
Savjet	<ul style="list-style-type: none"> - Ovisno o zaprljanju, prethodno obradite ovratnike i manžete. - Košulje i bluze okrenite na naličje, zakopčajte gumbe, kragne i manšete preklopite prema unutra. - Za košulje i bluze od svile koristite program <i>Svila</i> . - Kad je uključena dodatna opcija <i>Prethodno glačanje</i>, maksimalna količina punjenja smanjuje se na 1,0 kg. 		
Vuna 		40°C do hladno	maksimalno 2,0 kg
Artikl	Tekstil od vune ili s primjesom vune		
Savjet	Pazite na broj okretaja završne centrifuge kod tekstila osjetljivog na gužvanje.		
Traper		60°C do hladno	maksimalno 3,0 kg
Savjet	<ul style="list-style-type: none"> - Traper perite preokrenut. - Traper često pri prvim pranjima pušta malo boje. Stoga svijetle i tamne stvari perite odvojeno. - Prije pranja zakopčajte gumbe i zatvorite zatvarače. 		
Outdoor		40°C do hladno	maksimalno 2,5 kg
Artikl	Funkcionalni tekstil, kao što su jakne i hlače za slobodno vrijeme od membranskog tekstila kao što je Gore-Tex [®] , SYMPATEX [®] , WINDSTOPPER [®] i sl.		
Savjet	<ul style="list-style-type: none"> - Spojite zatvarače na čičak i patent zatvarače. - Nemojte dodavati omekšivač. - Odjeća za van se po potrebi može naknadno obraditi u programu <i>Impregnacija</i>. Ne preporučujemo impregnaciju nakon svakog pranja. 		

PRANJE

Impregnacija		40°C	maksimalno 2,5 kg
Artikl	Za naknadnu obradu tekstila od mikrovlakana, skijaške odjeće ili stolnog rublja od pretežno sintetičkih vlakana, kako bi se postigao učinak zaštite od vode i prljavštine.		
Savjet	<ul style="list-style-type: none">- Rublje treba biti svježe oprano i centrifugirano ili osušeno.- Kako bi se postigao optimalan učinak, treba uslijediti toplinska naknadna obrada. Ona se može vršiti sušenjem u perilici sa sušilicom ili glačanjem.		
Zavjese		40°C do hladno	maksimalno 2,0 kg
Artikl	Zavjese za koje proizvođač dopušta strojno pranje.		
Savjet	<ul style="list-style-type: none">- Za uklanjanje prašine odaberite <i>Pretpranje</i>.- Kod zavjesa osjetljivih na gužvanje smanjite broj okretaja centrifuge ili isključite centrifugu.- Sa zavjesa uklonite kotačiće.		
Brzi program		40°C do hladno	maksimalno 3,5 kg
Artikl	Pamučno rublje za jednostavno održavanje koje je kratko nošeno ili je jako malo zaprljano.		
Sportska odjeća		60°C do hladno	maksimalno 2,5 kg
Artikl	Odjeća za sport i fitness poput dresova i hlača, sportske odjeća od mikrovlakana i flisa		
Savjet	<ul style="list-style-type: none">- Nemojte dodavati omekšivač.- Pridržavajte se uputa proizvođača s oznake za održavanje.		
Tamno rublje		60°C do hladno	maksimalno 3,0 kg
Artikl	Crni i tamni komadi rublja od pamuka, miješanih vlakana		
Savjet	Perite preokrenuto.		

PRANJE

Sportska obuća		40°C do hladno	maksimalno 2 para
Artikl	Sportska obuća (ne od kože)		
Savjet	<ul style="list-style-type: none"> - Obvezno se pridržavajte napomena za održavanje koje navodi proizvođač. - Nemojte dodavati omekšivač. - Uklonite veća zaprljanja četkom. - Za uklanjanje prašine automatski se provodi pretpranje bez sredstva za pranje. 		
Svila 		30°C do hladno	maksimalno 1,0 kg
Artikl	Svila i sav tekstila za ručno pranje, koji ne sadrži vunu.		
Savjet	Osjetljive čarape i grudnjake perite u vrećici.		
Perje		60°C do hladno	maksimalno 2,0 kg
Artikl	Jakne, vreće za spavanje, jastuci i ostali tekstilni predmeti punjeni perjem ili paperjem		
Savjet	<ul style="list-style-type: none"> - Kako biste izbjegli pretjerano stvaranje pjene, prije pranja iz rublja istisnite zrak. U tu svrhu rublje stavite u usku vreću za pranje ili zavežite trakom koja se može prati. - Pridržavajte se uputa s etikete za održavanje. 		
Jastuci		60°C do hladno	2 jastuka (40 x 80 cm) ili 1 jastuk 80 x 80 cm
Artikl	Perivi jastuci ispunjeni sintetikom		
Savjet	<ul style="list-style-type: none"> - Kako biste izbjegli pretjerano stvaranje pjene, prije pranja iz rublja istisnite zrak. U tu svrhu rublje stavite u usku vreću za pranje ili zavežite trakom koja se može prati. - Pridržavajte se uputa s etikete za održavanje. 		
Pamuk, higijenski program		90°C do 60°C	maksimalno 8,0 kg
Artikl	Pamučno ili laneno rublje koje dolazi u izravan kontakt s kožom ili za koje se postavljaju posebni higijenski zahtjevi, npr. donje rublje, posteljina, encasing proizvodi.		
Savjet	Pridržavajte se uputa proizvođača s etikete za održavanje.		

PRANJE



Automatski program plus		40°C do hladno	maksimalno 5,0 kg
Artikl	Odvojeno šareno rublje za programe <i>Pamuk</i> i <i>Jednostavno za održavanje</i>		
Savjet	Za svako rublje se automatski prilagođenim parametrima pranja (primjerice količina vode, ritam pranja i centrifuga) uvijek postiže najbolja moguća njega rublja i učinak pranja.		
Novo rublje		40°C do hladno	maksimalno 2,0 kg
Artikl	Novo rublje od pamuka, sintetičkih vlakana ili novo frotirno rublje		
Savjet	Iz vlakana će se ukloniti ostaci iz procesa proizvodnje.		
Izbacivanje vode/ Centrifugiranje			maksimalno 8,0 kg
Savjet	<ul style="list-style-type: none"> - Samo ispumpavanje: broj okretaja podesite na 0 okr/min. - Pazite na podešeni broj okretaja. 		
Samo ispiranje			maksimalno 8,0 kg
Artikl	Za ispiranje ručno opranog rublja		
Savjet	Pripazite na broj okretaja završne centrifuge kod tekstila osjetljivog na gužvanje.		
Štirkanje			maksimalno 8,0 kg
Artikl	Stolnjaci, salvete i profesionalna odjeća koju treba štirkati		
Savjet	<ul style="list-style-type: none"> - Pripazite na broj okretaja završne centrifuge kod tekstila osjetljivog na gužvanje. - Rublje za štirkanje mora biti svježije oprano, bez dodavanja omekšivača. 		
Pamuk <input type="checkbox"/>		<input type="checkbox"/> 60°C / <input type="checkbox"/> 40°C	maksimalno 8,0 kg
Artikl	Normalno zaprljano pamučno rublje		
Savjet	<ul style="list-style-type: none"> - Ove su postavke najefikasnije za pranje pamučnog rublja obzirom na potrošnju energije i vode. - Kod <input type="checkbox"/> 60°C je postignuta temperatura pranja niža od 60°C. Učinkovitost pranja odgovara programu pamuk 60°C. 		
Napomena za ispitivačke institute: Ispitni programi prema EN 60456.			

Tijek programa

	Glavno pranje		Ispiranje		Centrifugiranje
	Razina vode	Ritam pranja	Razina vode	Ispiranja	
ECO 40–60		Ⓐ		2–3 ²	✓
Pamuk		Ⓐ		2–5 ^{1,2,3}	✓
Jednostavno za održavanje		Ⓑ		2–4 ^{2,3}	✓
QuickPower		Ⓐ		2	✓
Osjetljivo rublje		Ⓒ		2–4 ^{2,3}	✓
Košulje		Ⓒ		3–4 ³	✓
Vuna		Ⓔ		2	✓
Traper		Ⓑ		2–4 ^{2,3}	✓
Outdoor		Ⓒ		3–4 ³	✓
Impregnacija	–	Ⓑ		1	✓
Zavjese		Ⓒ		3–4 ³	✓
Brzi program 20		Ⓐ		1	✓
Sportska odjeća		Ⓒ		2–3 ³	✓
Tamno rublje		Ⓑ		3–5 ^{2,3}	✓
Sportska obuća ⁴		Ⓓ		2	✓
Svila		Ⓔ		2	✓
Perje ⁵		Ⓒ		3–4 ³	✓
Jastuci ⁵		Ⓒ		3–4 ³	✓
Pamuk, higijenski program		Ⓐ		3–5 ^{2,3}	✓
Automatski program plus		Ⓐ Ⓑ		2–4 ^{2,3}	✓
Novo rublje		Ⓑ		2–3 ³	✓
Samo ispiranje	–	–		2	✓
Štirkanje		Ⓑ	–	–	✓

Legenda se nalazi na sljedećoj stranici.

PRANJE

-  = niža razina vode
 = srednja razina vode
 = visoka razina vode
Ⓐ = intenzivni ritam
Ⓑ = normalan ritam
Ⓒ = osjetljivi ritam
Ⓓ = njišući ritam
Ⓔ = ritam ručnog pranja
✓ = provodi se
– = ne provodi se

Perilica sa sušilicom je opremljena potpuno elektroničkim upravljanjem s automatskim određivanjem količine rublja.

Perilica sa sušilicom sama određuje potrebnu potrošnju vode na temelju količine rublja i sposobnosti upijanja uložnog rublja.

Prikazani tijek programa uvijek se odnosi na osnovni program s maksimalnom količinom rublja.

Zaslom Vaše perilice sa sušilicom u svakom trenutku tijekom programa pokazuje koji programski korak je postignut.

Posebnosti u tijeku programa

Zaštita od gužvanja:

Bubanj se okreće još 30 minuta nakon završetka programa kako bi se smanjilo gužvanje.

Iznimka: U programima *Vuna* i *Svila* nema zaštite od gužvanja.

Perilica sa sušilicom se može otvoriti u svakom trenutku.

¹ Kada je odabrana temperatura niža od 60°C provode se 2 ispiranja. Kada je odabrana temperatura niža od 60°C provode se 3 ispiranja.

² Dodatno ispiranje provodi se kod:

- ako je u bubnju prevelika količina pjene
- broj okretaja završne centrifuge manji je od 700 okr/min.

³ Dodatno ispiranje provodi se kod:

- Odabir dodatnih opcija *Dodatno ispiranje*.

⁴ Pretpranje:

- Za uklanjanje prašine automatski se provodi pretpranje.

⁵ Početno centrifugiranje:

- Prije pranja izvodi se početno centrifugiranje kako bi se istisnuo zrak iz punjenja.

PowerWash

Postupak pranja PowerWash razvila je tvrtka Miele te se koristi u sljedećim programima pranja:

- ECO 40–60 (za manje i srednje količine punjenja)
- Pamuk (za manje i srednje količine punjenja)
- QuickPower
- Jednostavno za održavanje
- Košulje
- Automatski program plus
- Osjetljivo rublje

Način rada

Kod uobičajenog postupka pranja pere se s više vode no što rublje može upiti. Ta se ukupna količina vode mora zagrijati.

Kod PowerWash postupka pranja pere se sa samo malo više vode no što rublje može upiti. Voda koju rublje nije upilo, zagrijava bubanj i rublje, te se konstantno ponovno vraća i prska po rublju. Uslijed toga je smanjena potrošnja energije.

Aktivacija

PowerWash postupak pranja **automatski** se aktivira u gore navedenim programima.

U sljedećim se uvjetima ne izvodi PowerWash postupak pranja:

- Odabrani broj okretaja završne centrifuge manji je od 600 okr/min.
- Odabrano je CapDosing za glavno pranje (☉, ☺).

- Temperatura pranja je veća od 60°C.
- Odabrane su dodatne funkcije poput primjerice *Pretpranje* ili *Više vode*.
- U programu *Pamuk* je veća količina punjenja.

Posebnosti

- Faza navlaživanja

Na početku programa pranja perilica sa sušilicom centrifugira nekoliko puta. Kod centrifugiranja se iscentrifugirana voda ponovno raspršuje u rublje, kako bi se postiglo optimalno navlaživanje rublja.

Na kraju faze navlaživanja podešava se optimalna razina vode. Perilica sa sušilicom u slučaju potrebe ispumpava vodu i dodaje nešto svježije vode.

- Šumovi u fazi grijanja

Kod zagrijavanja rublja i bubnja može doći do neobičnih šumova (grgotanja).

PRANJE

Dodatne opcije

Programi pranja mogu se nadopuniti dodatnim opcijama.

Ne mogu se odabrati sve dodatne opcije uz svaki program pranja.

Odabir dodatnih opcija

- Dodirnite senzorsku tipku Dodatne opcije.
- Odaberite jednu ili više dodatnih opcija.

Ne mogu se sve dodatne opcije međusobno kombinirati. Dodatne opcije koje se ne mogu kombinirati ostaju tamne i ne mogu se birati.

- Potvrdite senzorskom tipkom OK.

Zaslon prelazi u osnovni izbornik programa pranja.

SingleWash

Omogućuje učinkovito pranje s malom količinom punjenja (< 1 kg) u uobičajenom programu pranja. Skraćuje se vrijeme pranja.

Obratite pažnju na sljedeće preporuke:



- Koristite tekuće sredstvo za pranje.
- Smanjite količinu sredstva za pranje na maksimalno 50 % prikazane vrijednosti za ½ punjenja.

Posebno nježno

Smanjuje se okretanje bubnja i vrijeme pranja. Manje zaprljano rublje se nježnije pere.

Predglačanje

Za smanjenje stvaranja nabora rublje se zaglađuje na kraju programa. Za optimalan rezultat smanjite maksimalnu količinu punjenja za 50 %. Manje punjenje postiže bolje rezultate.

Rublje mora biti prikladno za sušenje u sušilici ☺ ☺ i mora se moći glačati  .

U nekim se programima smanjuje broj okretaja centrifuge.

Quick

Za rublje sa slabijim zaprljanjima bez vidljivih mrlja.

Skraćeno je vrijeme glavnog pranja.

Više vode

Povećava se razina vode kod pranja i ispiranja. Drugo ispiranje provodi se u programu Samo ispiranje.

Možete odabrati druge funkcije za dodatnu opciju Više vode, kako je opisano u poglavlju „Postavke“.

Pretpranje

Za uklanjanje većih zaprljanja, kao primjerice prašine, pijeska.

Namakanje

Za posebno jako zaprljano rublje s mrljama koje sadrže bjelančevine.





Vrijeme namakanja može se odabrati u koracima od 30 minuta tako da traje između 30 minuta i 5 sati, kako je opisano u poglavlju „Postavke“.

Tvornička postavka iznosi 30 minuta.

Intenzivno

Za posebno jako zaprljano i otporno rublje. Pojačanom mehanikom pranja i korištenjem više energije za grijanje, povećava se učinak pranja.

AllergoWash

Kod posebno povećanih higijenskih zahtjeva pri pranju. Velikim udjelom temperature produžuje se zadržavanje temperature. Velikim udjelom vode povišuje se učinak ispiranja. Rublje koje se pere mora biti prikladno za sušenje   i glačanje  .

Posebno tiho

Smanjuje se stvaranje buke za vrijeme programa pranja. Koristite ovu funkciju kada rublje želite prati u vrijeme predviđeno za odmor. Opcija *Prekid nakon ispiranja* je aktivirana i trajanje programa se produljuje.

Prekid nakon ispiranja

Rublje ostaje u vodi nakon zadnjeg ispiranja. Time se smanjuje gužvanje ako nakon završetka programa rublje nećete odmah izvaditi iz perilice sa sušilicom.

Dodatno ispiranje

Može se uključiti još jedno završno ispiranje kako bi se poboljšao učinak ispiranja.

PRANJE

Sredstvo za pranje

Možete upotrebljavati sva sredstva za pranje koja su prikladna za uporabu u perilicama rublja. Savjeti za uporabu i doziranje nalaze se na ambalaži sredstva za pranje.

Doziranje ovisi o:

- stupnju zaprljanja rublja
- količini rublja
- tvrdoći vode

Ako ne znate tvrdoću vode, raspitajte se kod vodoopskrbnog poduzeća.

Sredstvo za omekšavanje vode

Kod raspona tvrdoće vode II i III, možete dodati sredstvo za omekšavanje vode kako biste uštedjeli sredstvo za pranje. Pravilno doziranje je navedeno na ambalaži. Dodajte prvo sredstvo za pranje, a zatim sredstvo za omekšavanje vode.

Sredstvo za pranje možete dozirati kao kod raspona tvrdoće I.

Tvrdoća vode

Raspon tvrdoće	Ukupna tvrdoća u mmol/l	Njemačka tvrdoća°d
Meka (I)	0 – 1,5	0 – 8,4
Srednja (II)	1,5 – 2,5	8,4 – 14
Tvrda (III)	preko 2,5	preko 14

Mjerica za doziranje

Za doziranje sredstva za pranje koristite od proizvođača pripremljenu mjericu za doziranje (kuglu za doziranje), posebice prilikom doziranja tekućih sredstva za pranje.

Pakiranja za ponovno punjenje

Prilikom kupovine sredstva za pranje po mogućnosti koristite pakiranja za ponovno punjenje čime se brinete o zaštiti okoliša.

Omekšivači, sredstva za održavanje oblika, štirka

Omekšivači rublju daju mekoću i smanjuju statički naboj tijekom strojnog sušenja.



Sredstva za održavanje oblika su sintetičke štirke i daju rublju čvrstoću.

Štirka rublju daje krutost i punoću.

Zasebna uporaba omekšivača, sredstva za održavanje oblika ili štirke

Štirka mora biti pripravljena prema uputama na pakiranju.

Savjet: Kod pranja s omekšivačem aktivirajte dodatnu opciju *Više vode*.

- Napunite omekšivač u pretinac  ili stavite kapsulu.
- Tekuće sredstvo za štirkanje/održavanje oblika napunite u pretinac  i praškasto ili gusto tekuće sredstvo za štirkanje/održavanje oblika u pretinac .
- Odaberite program *Samo ispiranje*.
- Ukoliko je potrebno korigirajte broj okretaja centrifuge.
- Ako koristite kapsulu, dodirnite senzorsku tipku *CapDosing* i aktivirajte kapsulu.
- Dodirnite senzorsku tipku *Start/Stop*.

Uklanjanje boje/bojanje

 Šteta uzrokovana sredstvom za uklanjanje boje.

Sredstva za uklanjanje boje mogu dovesti do korozije u perilici sa sušilicom.

U perilici sa sušilicom nemojte upotrebljavati sredstva za uklanjanje boje.



Bojanje u perilici sa sušilicom je dozvoljeno samo bojama prikladnim za uporabu u kućanstvu. Korištena sol za bojanje može kod dugotrajne primjene načeti plemeniti čelik. Prilikom bojanja strogo se pridržavajte uputa proizvođača sredstva za bojenje.

Kod bojanja obvezno odaberite dodatnu funkciju *Više vode*.

PRANJE

Preporučujemo Miele sredstvo za pranje

Miele sredstvo za pranje razvijeno je specijalno za svakodnevnu uporabu u Miele perilicama rublja. Ostale informacije o ovom sredstvu za pranje naći ćete u poglavlju „Sredstva za pranje i njegu“.

	Miele UltraPhase 1 i 2	Miele kapsule		
				
ECO 40–60	✓	-	✓	✓
Pamuk	✓	-	✓	✓
Jednostavno za održavanje	✓	-	✓	✓
QuickPower	✓	-	-	-
Osjetljivo rublje	✓	✓	✓	-
Košulje	✓	-	✓	✓
Vuna	-	✓	-	-
Traper	✓	-	✓	-
Outdoor	-	✓	-	-
Impregnacija	-	-	✓	-
Zavjese	✓	-	-	✓
Brzi program 20	✓	-	✓	-
Sportska odjeća	-	✓	-	-
Tamno rublje	✓	-	✓	-
Sportska obuća	✓	-	-	✓
Svila	-	✓	-	-
Perje	-	✓	-	-
Jastuci	-	✓	-	-
Pamuk, higijenski program	✓	-	✓	✓
Automatski program plus	✓	-	✓	✓
Novo rublje	✓	-	✓	-
Samo ispiranje	-	-	✓	-

✓ preporučljivo

- nije preporučljivo

 Specijalna sredstva za pranje (primjerice WoolCare)

 Sredstva za njegu tkanina (npr. omekšivač)

 Aditiv (primjerice Booster)

Preporuke vezane za sredstva za pranje sukladno direktivi (EU) br. 1015/2010

Preporuke vrijede za temperaturne raspone navedene u poglavlju „PRANJE“, odlomak „Pregled programa“.

	Univerzalno-	Šareno-	Za osjetljivo rublje i vunu-	Specijalno
	sredstvo za pranje			
ECO 40–60	✓	✓	–	–
Pamuk	✓	✓	–	–
Jednostavno za održavanje	–	✓	–	–
QuickPower	✓	✓	–	–
Osjetljivo rublje	–	–	✓	–
Košulje	✓	✓	–	–
Vuna	–	–	✓	✓
Traper	–	✓ ¹	–	✓
Outdoor	–	–	✓	✓
Impregnacija	–	–	–	✓
Zavjese	✓ ²	–	–	✓
Brzi program 20	–	✓ ¹	–	–
Sportska odjeća	–	–	✓	✓
Tamno rublje	–	✓ ¹	–	✓
Sportska obuća	–	✓ ¹	–	–
Svila	–	–	✓	✓
Perje	–	–	✓ ¹	✓
Jastuci	–	–	✓ ¹	✓
Pamuk, higijenski program	✓	✓	–	–
Automatski program plus	–	✓	–	–
Novo rublje	–	✓	–	–

✓ preporučljivo

– nije preporučljivo

¹ Tekuće sredstvo za pranje

² Praškasto sredstvo za pranje

SUŠENJE

Zasebno sušenje

Zasebno sušenje je nužno ako nećete ukupnu količinu opranog rublja strojno sušiti ili ako količina rublja premašuje maksimalan kapacitet sušenja.

1. Priprema rublja

Razvrstavanje rublja

- Ako je to moguće, razvrstajte rublje prema vrsti vlakana i preostaloj vlažnosti.

Na taj način postiže se ujednačen rezultat sušenja.

- Prije sušenja pogledajte simbole na etiketi za održavanje rublja.

Ako nije naveden nijedan simbol, sušite na programima koji odgovaraju artiklu.

Savjeti za sušenje

- U sušilici nemojte sušiti rublje s kojeg još kapa voda. Rublje nakon pranja centrifugirajte dobro barem 30 sekundi.
- Vuna i mješavina vune sklona je zaplitanju i skupljanju. Ovu vrstu tkanine sušite isključivo u programu *Vuna*.
- Čiste lanene tkanine sušite samo ako je tako navedeno na etiketi za održavanje. U suprotnom niti mogu „ohrapaviti“.

- Tkana odjeća (npr. majice kratkih rukava, donje rublje) često se skuplja u prvom pranju. Zato se takva odjeća ne smije presušiti kako bi se izbjeglo dodatno skupljanje. Eventualno možete kupiti tkanu odjeću za jedan ili dva broja veću.
- Štirkanu rublje možete sušiti. Za željeni apreturni efekt dozirajte dvostruku količinu štirke.
- Novo tamno rublje ne sušite zajedno sa svijetlim rubljem. Tamno rublje može pustiti boju ili se niti druge boje mogu primiti na rublje.
- Pazite na maksimalne količine punjenja programa sušenja, kako je opisano u poglavlju „Pregled programa“. Rezultat sušenja i gužvanje ovise o punjenju. Što je punjenje manje, rezultat je bolji. Stoga ćete, ukoliko smanjite punjenje, dobiti posebno ujednačen rezultat sušenja, s manje gužvanja.

2. Odabir programa

Uključivanje perilice sa sušilicom rublja

- Pritisnite tipku .

Uključuje se osvjetljenje bubnja.

Osvjetljenje bubnja automatski se isključuje nakon nekoliko minuta.

Savjet: Za ponovno uključivanje osvjetljenja bubnja otvorite padajući izbornik u pregledu izbornika i dodirnite senzorsku tipku .

Na zaslonu se prikazuje glavni izbornik.

Odabir programa

- Dodirnite senzorsku tipku Sušenje.

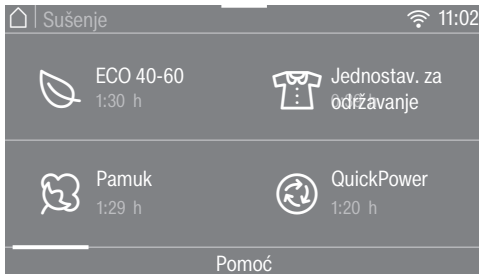

- Po zaslonu listajte udesno dok se ne prikaže željeni program.

- Dodirnite senzorsku tipku programa.

Zaslon prelazi u osnovni izbornik programa.

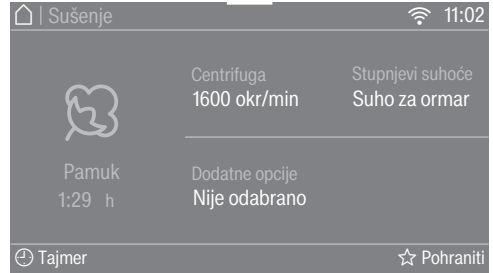

Imate 3 različite mogućnosti odabira programa:

- pohranjeni omiljeni programi
- savjetnik pri pranju i sušenju
- Miele MobileStart

SUŠENJE

3. Odabir postavki programa

Odabir broja okretaja termo centrifuge

Možete promijeniti predloženi broj okretaja centrifuge za termo centrifugu programa sušenja.

- Dodirnite senzorsku tipku Centrifuga.
- Odaberite željeni broj okretaja centrifuge.

Zaslon prelazi u osnovni izbornik programa sušenja.

Odabir stupnja suhoće

Možete promijeniti predloženi stupanj suhoće programa pranja.

- Dodirnite senzorsku tipku Stupnjevi suhoće.
- Odaberite željeno vrijeme sušenja.

Zaslon prelazi u osnovni izbornik programa pranja.

Odabir dodatnih opcija

Programi pranja mogu se nadopuniti dodatnim opcijama.

- Dodirnite senzorsku tipku Dodatne opcije.
- Odaberite jednu ili više dodatnih opcija.

Ne mogu se sve dodatne opcije međusobno kombinirati. Dodatne opcije koje se ne mogu kombinirati ostaju tamne i ne mogu se birati.

- Potvrdite senzorskom tipkom *OK*.

Zaslon prelazi u osnovni izbornik programa pranja.

Ostale informacije naći ćete u poglavlju „Sušenje“, odlomak „Dodatne opcije“.

Tajmer

Tajmer omogućuje određivanje vremena završetka ili početka programa.

Ostale informacije naći ćete u poglavlju „Tajmer/SmartStart“.

4. Punjenje perilice sa sušilicom

Otvaranje vrata

- Prihvatite rukom udubljenje i povucite vrata.

Prije no što u bubanj stavite rublje provjerite nalaze li se u njemu životinje ili stvari.

- Rastresito stavite rublje u bubanj.

Prenatrpanost oštećuje tekstil i utječe na sušenje.

Pazite na maksimalnu količinu punjenja koja je navedena u odlomku „Pregled programa“.

Zatvaranje vrata

- Pripazite da ne priklješтите komad rublja između vrata i brtve.
- Zatvorite vrata laganim zamahom.

Pribor za doziranje, kao što su vrećice ili kugle, može se rastopiti tijekom sušenja i pritom oštetiti perilicu sa sušilicom i rublje.

Nemojte sušiti rublje zajedno s priborom za doziranje.

Slavina za vodu mora ostati otvorena tijekom sušenja.

Savjet: U padajućem izborniku prikazuje se maksimalna količina punjenja za program.

5. Pokretanje programa

Program se može pokrenuti kada senzorska tipka *Start/Stop* treperi.

- Dodirnite senzorsku tipku *Start/Stop*.

Vrata se zaključavaju i pokreće se odabrani program pranja.

Na zaslonu se prikazuje status programa.

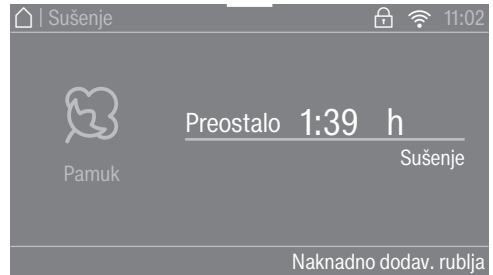

Perilica sa sušilicom Vas obavještava koja faza programa je trenutno postignuta i o preostalom trajanju programa.

Ako je odabrana odgoda početka programa, to se prikazuje na zaslonu.

Ušteda energije

Indikatori se isključuju nakon 10 minuta. Senzorska tipka *Start/Stop* svijetli pulsirajuće.

Indikatore možete ponovo uključiti:

- Dodirnite senzorsku tipku *Start/Stop* (to ne utječe na program u tijeku).

Dodavanje rublja - AddLoad

Dodavanje ili vađenje rublja moguće je sve dok na zaslonu svijetli Naknadno dodav. rublja.

- Dodirnite senzorsku tipku Naknadno dodav. rublja.

Na zaslonu se prikazuje sljedeće:

⋯ Molimo pričekajte

Program pranja se zaustavlja i vrata se otključavaju.

SUŠENJE

- Otvorite vrata.
- Umetnite rublje ili rublje izvadite.
- Zatvorite vrata.
- Dodirnite senzorsku tipku *Start/Stop*.

Program se nastavlja.

Obratite pažnju:

Nakon pokretanja programa perilica sa sušilicom više ne može utvrditi promjenu količine rublja.

Nakon dodavanja ili vađenja rublja uvijek se polazi od maksimalne količine punjenja.

6. Završetak programa/Vađenje rublja

U zaštiti od gužvanja bubanj se okreće još do 150 minuta nakon završetka programa. Vrata su zaključana i na zaslonu se prikazuje Završetak/Zaštita od gužv. i Otključavanje pomoću "Start/Stop".

- Dodirnite tipku *Start/Stop*.

Vrata se otključavaju.

Ukoliko rublje izvadite tijekom faze zaštite od gužvanja, toplina se može nakupiti.

Raširite rublje kako bi se raspršila preostala toplina.

Nakon završetka zaštite od gužvanja vrata se automatski otključavaju.

- Otvorite vrata povlačenjem.
- Izvadite rublje.

Zaboravljeno rublje se može oštetiti ponovnim sušenjem.
Sve komade rublja izvadite iz perilice.

Savjet: Pročitajte poglavlje „Nakon svakog pranja ili sušenja“.

Pregled programa

* težine se odnose na težinu suhog rublja.

¹ Ostale informacije o *Odabiru vremena* potražite na kraju pregleda programa.

ECO 40–60		maksimalno 5,0 kg*
Suho za ormar		
	Pamučno rublje: majice kratkih rukava, donje rublje, dječja odjeća, radna odjeća, jakne, deke, pregače, puloveri, mali ručnici od frotira, ručnici, kućni ogrtači, posteljina od flanela i frotira	
Pamuk		maksimalno 5,0 kg*
Suho za ormar plus, Suho za ormar		
Artikl	Jednoslojno i višeslojno pamučno rublje: majice kratkih rukava, donje rublje, dječja odjeća, radna odjeća, jakne, deke, pregače, puloveri, ručnici za ruke od frotira, ručnici, kućni ogrtači, posteljina od flanela i frotira	
Vlažno za glačanje, Vlažno za strojno glačanje, Odabir vremena¹		
Artikl	Tekstil od pamuka ili lana, koji će se naknadno obrađivati, primjerice stolno rublje, posteljina, štirvano rublje.	
Savjet	Rublje za strojno glačanje smotajte do glačanja kako bi zadržalo vlagu.	
Jednostavno za održavanje		maksimalno 3,5 kg*
Suho za ormar plus, Suho za ormar, Vlažno za glačanje, Odabir vremena¹		
Artikl	Rublje za jednostavno održavanje od sintetike, pamuka ili miješanih vlakana, ako primjerice radna odjeća, kute, puloveri, haljine, hlače, stolno rublje, čarape	
QuickPower		maksimalno 4,0 kg*
Suho za ormar plus, Suho za ormar, Vlažno za glačanje, Odabir vremena¹		
Artikl	Neosjetljivo rublje za program <i>Pamuk</i>	
Napomena	Kod pranja normalno zaprljanog rublja sa sušenjem bez prekida, trajanje ovog programa je posebno kratko.	

SUŠENJE

Osjetljivo rublje		maksimalno 1,0 kg*
Suho za ormar plus, Suho za ormar, Vlažno za glačanje, Odabir vremena¹		
Artikl	Osjetljivo rublje sa simbolom ☺ za održavanje sintetičkih vlakana, miješanih vlakana, umjetne svile ili pamuka za jednostavno održavanje, primjerice košulja, bluza, intimnog ženskog rublja, rublja s aplikacijama	
Savjet	Za sušenje s iznimno malo gužvanja smanjite punjenje.	
Košulje		maksimalno 1,0 kg*
Suho za ormar plus, Suho za ormar, Vlažno za glačanje, Odabir vremena¹		
Artikl	Košulje i bluze	
Savjet	<ul style="list-style-type: none">- Košulje i bluze okrenite na naličje, zakopčajte gumbе, kragne i manšete preklopите prema unutra.- Kako bi se smanjilo gužvanje, rublje se prije početka programa vlaži.	
Vuna		maksimalno 2,0 kg*
3 minute		
Artikl	Tekstil od vune i tekstil od mješavine vune: puloveri, pletene veste, čarape	
Savjet	<ul style="list-style-type: none">- Vuneno rublje se protresa i postaje mekše, ali se ne suši potpuno.- Rublje izvadite odmah nakon završetka programa.	
Traper		maksimalno 3,0 kg*
Suho za ormar plus, Suho za ormar, Vlažno za glačanje, Odabir vremena¹		
Artikl	Sav traper, primjerice hlače, jakne, suknje, košulje	

SUŠENJE

Osvježavanje		maksimalno 1,0 kg*
Suho za ormar, Vlažno za glačanje, Odabir vremena ¹		
Artikl	Suhi komadi rublja ili kratko nošeni komadi koji nisu zaprljani	
Savjet	<p>Kako bi se smanjilo gužvanje, rublje se prije početka programa vlaži.</p> <ul style="list-style-type: none"> - Suho za ormar: Komadi rublja su odmah potrebni. - Vlažno za glačanje: Rublje se mora glačati ili se mora objesiti o vješalicu kako bi se osušilo do kraja. 	
Napomena	Gužvanje se pojačava s većim punjenjem ili duljim trajanjem sušenja.	
Završna obrada parom		maksimalno 2,0 kg*
Vlažno za glačanje		
Artikl	<p>Vlažno, svježe oprano i centrifugirano gornje rublje od pamuka ili lana, za koje treba smanjiti gužvanje</p> <p>Gornje rublje mora biti prikladno za sušenje u sušilici ☺ ☺ i mora se moći glačati ☹ ☹.</p>	
Savjet	Rublje izvadite odmah nakon završetka programa i objesite na vješalicu.	
Napomena	Nije namijenjeno vuni ni tekstilu koji sadrži vunu.	
Outdoor		maksimalno 2,5 kg*
Suho za ormar plus, Suho za ormar, Vlažno za glačanje, Odabir vremena ¹		
Artikl	Outdoor odjeća prikladna za strojno sušenje	
Impregnacija		maksimalno 2,5 kg*
Suho za ormar		
Artikl	Za termičku naknadnu obradu rublja prikladnog za sušenje, koje se impregnira	
Brzi program 20		maksimalno 3,5 kg*
Suho za ormar plus, Suho za ormar, Vlažno za glačanje, Odabir vremena ¹		
Artikl	Neosjetljivo rublje za program Pamuk	
Napomena	Kod pranja lagano zaprljanog rublja sa sušenjem bez prekida, trajanje ovog programa je posebno kratko.	

SUŠENJE

Sportska odjeća		maksimalno 2,5 kg*
Suho za ormar plus, Suho za ormar, Vlažno za glačanje, Odabir vremena ¹		
Artikl	Odjeća za sport i fitness prikladna za strojno sušenje	
Tamno rublje		maksimalno 3,0 kg*
Suho za ormar plus, Suho za ormar, Vlažno za glačanje, Odabir vremena ¹		
Artikl	Tamno rublje od pamuka ili miješanih vlakana	
Sportska obuća		maksimalno 2 para
Odabir vremena ¹		
Artikl	Sportska obuća, za koju proizvođač dopušta sušenje	
Savjet	Uložke izvadite iz cipela i stavite zajedno s obućom u bubanj.	
Napomena	Bubanj se ne okreće.	
Svila		maksimalno 1,0 kg*
8 minute		
Artikl	Rublje prikladno za strojno sušenje od svile: bluže, košulje	
Savjet	<ul style="list-style-type: none">- Za smanjenje gužvanja.- Rublje se ne suši dokraja.- Rublje izvadite odmah nakon završetka programa.	
Perje		maksimalno 2,0 kg*
Odabir vremena ¹		
Artikl	Jakne, vreće za spavanje i ostali tekstilni predmeti punjeni perjem ili paperjem	
Savjet	Isprobavanjem utvrdite koje vrijeme najbolje odgovara Vašim potrebama.	
Jastuci		2 jastuka (40 x 80 cm) ili 1 jastuk (80 x 80 cm)
Odabir vremena ¹		
Artikl	Jastuci sa sintetičkom ispunom, prikladni za strojno sušenje	
Savjet	Jastuci mogu nakon sušenja djelovati još vlažno. Sušite ih u ovom programu toliko puta dok ne osjetite da su suhi.	

Pamuk, higijenski program		maksimalno 5,0 kg*
Suho za ormar		
Artikl	Neosjetljivo rublje od pamuka ili lana koje dolazi u izravan kontakt s kožom, npr. donje rublje, rublje za dojenčad, posteljina	
Napomena	Kad je period zadržavanja temperature duži rublje je više suho.	
Automatski program plus		maksimalno 3,0 kg*
Suho za ormar plus, Suho za ormar, Vlažno za glačanje, Odabir vremena¹		
Artikl	Mješovito punjenje iz programa <i>Pamuk</i> i <i>Jednostavno za održavanje</i>	
Novo rublje		maksimalno 2,0 kg*
Suho za ormar plus, Suho za ormar, Vlažno za glačanje, Odabir vremena¹		
Tekstil	Novo rublje od pamuka, frotira ili miješanih vlakana	
Savjet		
Toplo prozračivanje		maksimalno 4,0 kg*
Odabir vremena¹		
Artikl	<ul style="list-style-type: none"> - Dodatno sušenje višeslojnog rublja koje se neravnomjerno suši: jakne, jastuci, vreće za spavanje - Sušenje ili prozračivanje pojedinačnih komada rublja 	
Savjet	Nemojte odmah odabrati najdulje vrijeme. Isprobavanjem utvrdite koje vrijeme najbolje odgovara Vašim potrebama.	
Hladno prozračivanje		maksimalno 4,0 kg*
Odabir vremena¹		
Artikl	Bilo koji tekstil koji treba samo prozračiti.	

SUŠENJE

Pamuk <input type="checkbox"/>		maksimalno 5,0 kg*
Suho za ormar		
Artikl	Uobičajeno mokro pamučno rublje, kao što je opisano u programu <i>Pamuk Suho za ormar</i>	
Savjet	- Program Pamuk <input type="checkbox"/> energetski je najefikasniji za sušenje uobičajeno mokrog pamučnog rublja.	
Napomena za ispitivačke institute: Program Pamuk <input type="checkbox"/> je program za testiranje sukladno odredbi 392/2012/EU za energetske oznake, mjereno prema EN 61121.		

¹ Odabir vremena

Odabir vremena posebno je prikladan za manje količine rublja ili za sušenje pojedinačnih komada rublja. Rublje se suši toplim zrakom (odabir trajanja između 20 minuta i 2 sata). Temperatura sušenja je prilagođena programu. Nemojte odmah odabrati najdulje vrijeme. Isprobavanjem utvrdite koje vrijeme najbolje odgovara Vašim potrebama.

Termo centrifuga

U nekim se programima za smanjenje potrošnje energije tijekom postupka sušenja provodi termo centrifuga.

Termo centrifuga otpada prilikom odabira vremena sušenja.

Maksimalan broj okretaja za termo centrifugu odgovara dopuštenom broju okretaja pripadajućeg programa pranja.



Broj okretaja za termo centrifugu možete smanjiti do 800 okr/min.

Dodatne opcije

Programi sušenja mogu se nadopuniti pomoću dodatnih opcija.

Predglačanje

Za smanjenje stvaranja nabora rublje se pomoću pare zaglađuje na kraju programa. Smanjen je broj okretaja za termo centrifugu. Za optimalan rezultat smanjite maksimalnu količinu punjenja za 50 %.

Rublje mora biti prikladno za sušenje u sušilici   i mora se moći glačati .

SingleDry

Omogućuje učinkovito sušenje s malom količinom punjenja (< 1 kg) u uobičajenom programu sušenja.

Unaprijed je podešeno vrijeme sušenja. Možete promijeniti vrijeme sušenja.

Ovisno o količini rublja, neki komadi rublja mogu još biti vlažni. Sljedeći puta odaberite duže vrijeme.

Nježno plus

Osjetljivo rublje, poput primjerice akrila, nježnije se suši (simbol za održavanje .

Nižom temperaturom prilikom odabira *Nježno plus* u nekim se programima produžuje trajanje programa.

Posebno tiho

Kada želite sušiti rublje tijekom vremena kada se odmara, možete smanjiti zvuk koji proizvodi perilica sa sušilicom.

- Zvučni signal se ne oglašava.
- Termo centrifuga ograničena je na 800 okr/min.

PRANJE I SUŠENJE

Pranje i sušenje bez prekida

Pranje i sušenje bez prekida preporučljivo je kad nema više rublja za pranje, nego za sušenje i ako količina rublja ne premašuje maksimalnu količinu za sušenje.

Obavezno pročitajte poglavlje „Korišćenje“ i poglavlje „Sušenje“.

1. Priprema rublja

- Ispraznite džepove.
- Razvrstajte rublje prema boji i vrsti tekstila.
- Provjerite simbole na etiketi za održavanje rublja.

2. Odabir programa

- Dodirnite senzorsku tipku Pranje + sušenje.
- Po zaslonu listajte udesno dok se ne prikaže željeni program.
- Dodirnite senzorsku tipku programa.

Zaslon prelazi u osnovni izbornik programa.

Imate 3 različite mogućnosti odabira programa:

- pohranjeni omiljeni programi
- savjetnik pri pranju i sušenju
- Miele MobileStart

3. Punjenje perilice sa sušilicom

- Otvorite vrata.

Prije no što u bubanj stavite rublje provjerite nalaze li se u njemu životinje ili stvari.

- Rublje stavite u bubanj razdvojeno i rastresito.

Pribor za doziranje, kao što su vrećice ili kugle, može se rastopiti tijekom sušenja i pritom oštetiti perilicu sa sušilicom i rublje.

Nemojte sušiti rublje zajedno s priborom za doziranje.

- Zatvorite vrata.

4. Odabir postavki programa

- Odaberite željenu temperaturu, broj okretaja i stupanj suhoće te svaku stavku potvrdite s *OK*.

Minimalan broj okretaja centrifuge ograničen je na 800 okr/min. U nekim se programima broj okretaja ne može mijenjati.

- Ukoliko želite odaberite *TwinDos* ili *CapDosing*.
- Ukoliko želite odaberite još dodatnih opcija ili mrlje.

Za termo centrifugu prikazani je broj okretaja centrifuge preuzet od pranja. Pri odabiru *Posebno tiho* centrifugira se s maksimalno 900 okr/min.

Termo centrifuga otpada prilikom odabira vremena sušenja.

- Ako želite, odaberite odgodu početka programa.

5. Dodavanje sredstva za pranje

- Sredstvo za pranje dozirajte putem *TwinDos*, *CapDosing* ili ladice za doziranje sredstva za pranje.

6. Pokretanje/završetak programa

- Dodirnite senzorsku tipku *Start/Stop* koja pulsirajuće svijetli.

Vrata se zaključavaju.

Program se pokreće.

Po završetku programa započinje zaštita od gužvanja.

Za vrijeme zaštite od gužvanja vrata su zaključana.

- Pritisnite tipku *Start/Stop*.

Vrata se otključavaju.

Ukoliko rublje izvadite tijekom faze zaštite od gužvanja, u rublju se može nakupiti toplina. Raširite rublje kako bi se raspršila preostala toplina.

Nakon završetka zaštite od gužvanja vrata se automatski otključavaju.

- Otvorite vrata i izvadite rublje.

Pročitajte poglavlje „Nakon svakog pranja ili sušenja“.

Nakon svakog pranja ili sušenja

- **Širom** otvorite vrata.

 Opasnost od opekline vrućim metalom.

Metalni poklopac na unutarnoj strani stakla vrata vruć je nakon sušenja. Ne dirajte metalni poklopac.

- Izvadite rublje.

Zaboravljeno rublje se pri sljedećem pranju ili sušenju može stisnuti, obojati ili oštetiti.

Nemojte zaboraviti rublje u bubnju.

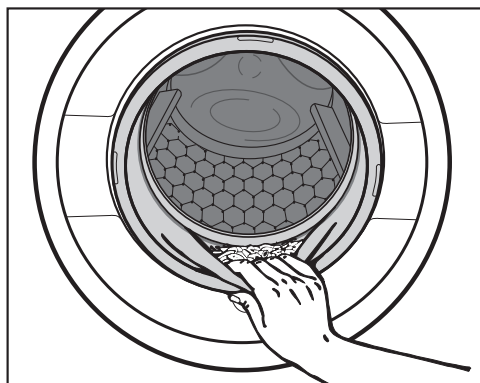

- Provjerite nalaze li se na ili u brtvi vrata strani predmeti.
- Nakon sušenja uklonite niti s brtvenog prstena i stakla.

Savjet: Vrata ostavite malo otvorena kako bi se bubanj mogao osušiti.

- Tipkom  isključite perilicu sa sušilicom.

Savjet: Ladicu za doziranje sredstva za pranje ostavite malo otvorenu kako bi se mogla osušiti.

Posebno nakon sušenja koristite program Ispiranje vlakana, kako se u bubnju ili spremniku za lužinu ne bi taložile niti.

Izmjena programa (Zaštita za djecu)

Promjena programa, temperature, broja okretaja ili odabranih dodatnih opcija nije moguća nakon pokretanja programa. Na taj je način spriječeno neželjeno upravljanje primjerice od strane djece.

Kad se perilica sa sušilicom isključi tijekom programa, standby funkcija 15 minuta ne isključuje kompletno perilicu sa sušilicom. U bubnju još može biti vode zbog čega su sigurnosne funkcije i dalje aktivne.

Prekid programa

Program možete poništiti u svakom trenutku nakon pokretanja programa.

- Dodirnite senzorsku tipku *Start/Stop*.

Na zaslonu se prikazuje sljedeće:

 Želite li prekinuti program?

- Odaberite *Da*.

- Tijekom pranja:

Perilica sa sušilicom pumpa postojeću lužinu, a program pranja je prekinut.

- Tijekom sušenja:

Perilica sa sušilicom hladi rublje prije no što se vrata mogu otvoriti.

Vađenje rublja

- Pričekajte da se simbol  na zaslonu ugasi i vrata otključaju.

- Otvorite vrata i izvadite rublje.

Odabir drugog programa

- Zatvorite vrata.

- Odaberite željeni program.

- Eventualno dodajte sredstvo za pranje u ladicu za doziranje.

- Pritisnite tipku *Start/Stop*.

Program se pokreće.

Prekid programa

- Tipkom  isključite perilicu sa sušilicom.

- Perilicu sa sušilicom za nastavak programa ponovo uključite tipkom .

 **Opasnost od pregrijavanja vrućim rubljem**

Vruće rublje se može zapaliti.

Perilicu sa sušilicom nikada ne isključujte tijekom programa sušenja.

Ili odmah izvadite svo rublje i rasporedite ga tako da se ohladi.

Omiljeni programi

Izrada omiljenih programa

Individualno sastavljeni program pranja može biti pohranjen pod vlastitim imenom.

Mogućnost 1

- Listajte kroz glavni izbornik dok se ne pojavi Omiljeni programi.
- Dodirnite senzorsku tipku Omiljeni programi.

Zaslon se vraća na izbornik Omiljeni programi.

Dodirnite senzorsku tipku Izraditi.

Zaslon se vraća na izbornik Izraditi Omiljene prog..

- Odaberite Pranje, Sušenje ili Pranje + Sušenje.
- Odaberite željeni program.
- Odaberite sve željene postavke programa.
- Na kraju odaberite Pohraniti.
- Unesite naziv.

Mogućnost 2

Odabrani program pranja prije pokretanja programa možete spremiti kao omiljeni.

- Prije pokretanja programa odaberite senzorsku tipku Pohraniti.
- Unesite naziv.

Senzorska tipka Izraditi ili Pohraniti se ne prikazuje kada ste već pohranili 12 omiljenih programa. Obrišite postojeće omiljene programe kako biste pohranili nove.

Unos naziva

Odaberite kratke, jasne nazive.

- Dodirnite željena slova ili znakove.
- Potvrdite senzorskom tipkom Pohraniti.

Program pranja pohranjen je na popis omiljenih programa.

Promjena omiljenog programa

Možete promijeniti naziv pohranjenog omiljenog programa, izbrisati ga ili pomaknuti.

- U glavnom izborniku odaberite senzorsku tipku Omiljeni programi.
- Dodirnite omiljeni program koji želite promijeniti, sve dok se ne otvori kontekstni izbornik.
- Odaberite Preimenovati, Brisati ili Pomaknuti.

Savjetnik pri pranju i sušenju

Savjetnik Vam pomaže pri pranju i sušenju odjeće i rublja s različitim uputama za njegu. Na temelju odabira artikla za Vaše se rublje formira odgovarajući program.

- Listajte kroz glavni izbornik dok se ne pojavi Savjetnik pri pr. i sušenju.
- Dodirnite senzorsku tipku Savjetnik pri pr. i sušenju.

Zaslon se vraća na izbornik Namjena.

- Odaberite jednu svrhu, primjerice Pranje ili Pranje + Sušenje.

Zaslon prikazuje listu artikala.



- Dodirnite senzorsku tipku artikla, koji odgovara Vašem komadu rublja ili rublju.

Odabrani artikl označen je narančasto.

Možete odabrati više artikala. Ne možete odabrati artikle koji se ne mogu kombinirati.

- Potvrdite senzorskom tipkom OK.
- Slijedite daljnje upute na zaslonu.

Na kraju Vam zaslon prikazuje sažetak odabranih parametara.

- Potvrdite senzorskom tipkom OK ili odaberite Promijeniti, ako na odabiru želite nešto promijeniti.

Program usklađen s Vašim rubljem je spreman za pokretanje.

Prije početka programa će Vam se po potrebi prikazati korisni savjeti.

Savjet: Prije pokretanja programa uz to možete odabrati pojedinačne programske postavke, primjerice Dodatne opcije.

Tajmer



Pomoću tajmera možete odabrati vrijeme do početka programa ili vrijeme završetka programa. Početak programa možete pomaknuti za maksimalno 24 sata.

Podešavanje tajmera

- Dodirnite senzorsku tipku  Tajmer.
- Odaberite opciju Završetak u ili Početak u.
- Podesite sate i minute te odabir potvrdite senzorskom tipkom OK.

Promjena vremena odgode početka programa

Prije pokretanja programa možete promijeniti odabrano vrijeme tajmera.

- Dodirnite senzorsku  ili .
- Po želji promijenite zadano vrijeme te odabir potvrdite sa senzorskim tipkom OK.

Brisanje tajmera

Prije pokretanja programa možete obrisati odabrano vrijeme tajmera.

- Dodirnite senzorsku  ili .

Na zaslonu se prikazuje odabrano vrijeme tajmera.

- Dodirnite senzorsku tipku Brisati.
- Potvrdite senzorskom tipkom OK.

Briše se odabrano vrijeme tajmera.

Pokretanje tajmera

- Dodirnite senzorsku tipku *Start/Stop*.

Vrata se zaključavaju i na zaslonu se prikazuje vrijeme do početka programa.

Nakon početka programa odabrano vrijeme tajmera može se mijenjati ili brisati još jedino ako se prekine program.

Program u svakom trenutku možete odmah pokrenuti.

- Dodirnite senzorsku tipku Pokretanje odmah.

SmartStart

Funkcijom SmartStart definirate vremenski period kada će se Vaša perilica sa sušilicom automatski pokrenuti. Pokretanje programa odvija se preko signala primjerice od strane Vašeg opskrbljivača energije, kada je tarifa potrošnje električne energije najpovoljnija.

Ova je funkcija aktivna kad je postavka SmartGrid uključena.

Definirani vremenski period je između 1 minute i 24 sata. Tijekom tog perioda perilica sa sušilicom čeka signal od distributera električne energije. Ukoliko u definiranom vremenskom periodu signal nije odaslan, perilica sa sušilicom započinje program.

Podešavanje vremenskog perioda

Kada ste u postavkama aktivirali SmartGrid nakon što ste pritisnuli senzorsku tipku  Tajmer na zaslonu se više ne vidi Početak u i Završetak u, već se prikazuje SmartStart do i SmartEnde do. Ostale informacije naći ćete u poglavlju „Postavke“, odlomak „SmartGrid“.

Postupak je sličan podešavanju vremena na tajmeru.

- Podesite željeno vrijeme i potvrdite senzorskom tipkom OK.
- Dodirnite senzorsku tipku *Start/Stop* kako bi se program pokrenuo funkcijom SmartStart.

Odabrani program se automatski pokreće kada opskrbljivač električnom energijom pošalje signal ili je dosegnut najkasniji podešen trenutak početka programa.

Promjena i brisanje funkcije *SmartStart* funkcionira kako je opisano u poglavljima „Promjena tajmera“ i „Brisanje tajmera“.

Zamjena TwinDos kartuše

Priprema kartuše

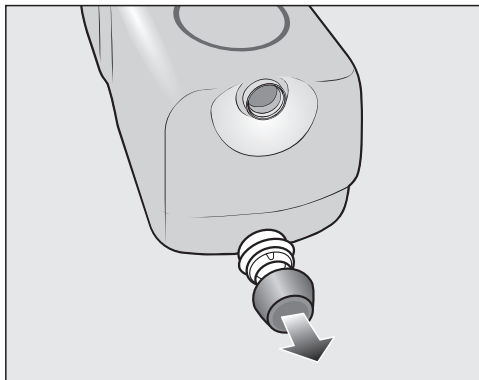

- S kartuše uklonite čep.

ili

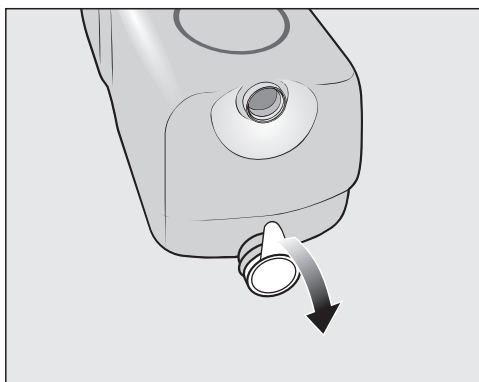

- S kartuše uklonite kompletnu foliju.

⚠ Opasnost od oštećenja folijom
Ostatak folije može uzrokovati nepravilnosti u radu TwinDos sustava.
Prije umetanja nove kartuše foliju u potpunosti uklonite s usisnog nastavka.

Zamjena kartuše

Zamijenite kartušu sa sredstvom za pranje samo kad je perilica sa sušilicom uključena. Tek se tada brojač vraća na 0 i prikaz stanja napunjenosti je točan.

- Uključite perilicu sa sušilicom.

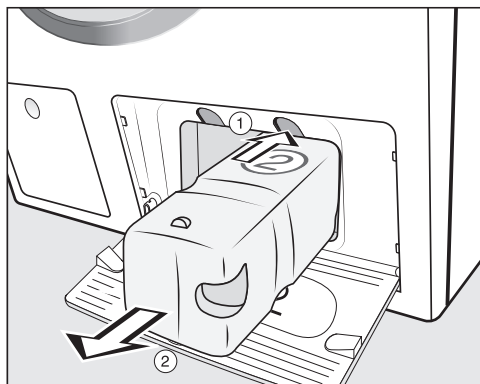

① Pritisnite žutu tipku iznad kartuše kako biste ju otključali.

② Izvadite kartušu.

- Umetnite novu kartušu.
- Potvrdite poruke na zaslonu.

Brojač je vraćen na 0.

Pokretanje programa održavanja

Perilica sa sušilicom ima 3 programa za održavanje.

- Listajte kroz glavni izbornik dok se ne pojavi Njega.
- Dodirnite senzorsku tipku Njega.



"TwinDos" njega

"TwinDos" njega je program za čišćenje jedinice TwinDos. Programom čišćenja se unutar perilice sa sušilicom čiste crijeva.

 Šteta uzrokovana osušenim sredstvom za pranje.

Ako uređaj nije upotrebljavan duže vrijeme (više od 2 mjeseca) tekuće sredstvo za pranje može se osušiti u crijevima. Crijeva se mogu začepiti te ih mora očistiti servisni tehničar. Očistite TwinDos sustav.

Za čišćenje trebate bilo kartušu „Twin-DosCare“ ili TwinDos spremnik za punjenje, koji su dostupni na www.shop.miele.hr.

Pokretanje programa

- Odaberite "TwinDos" njega.

- Dodirnite senzorsku tipku spremnika koji treba očistiti.
- Informaciju Pokrenuti postupak njege? potvrdite senzorskom tipkom Da.
- Slijedite daljnje upute na zaslonu.

Crijeva su očišćena. Sustav TwinDos možete ponovno koristiti u bilo kojem trenutku.

Čišćenje pretinca za umetanje

Ostaci sredstva za pranje mogu se zalijepiti.

- Unutrašnjost pretinca očistite vlažnom krpom kada mijenjate kartuše ili spremnike.

Čišćenje i održavanje

Čišćenje uređaja

Zbog čestog pranja na nižim temperaturama postoji opasnost od stvaranja klica u perilici sa sušilicom.

Čišćenjem perilice sa sušilicom bitno se smanjuje količina klica, gljivica i biofilma, te se sprječava nastanak neugodnih mirisa.

Program Čišćenje uređaja pokrenite najkasnije kad se na zaslonu prikaže poruka *Hygiene Info*.

Savjet: Optimalan rezultat postići ćete korištenjem Miele sredstva za čišćenje perilica. Alternativno možete upotrijebiti praškasto univerzalno sredstvo za pranje.

Pokretanje programa

- Odaberite Čišćenje uređaja.
- Sredstvo za čišćenje perilice ili univerzalno sredstvo za pranje dozirajte izravno u bubanj.
- **Ne** umećite rublje. Čišćenje se vrši s praznim bubnjem.
- Dodirnite senzorsku tipku *Start/Stop*.

Program se pokreće.

Ispiranje vlakana

Prilikom sušenja se mogu nakupiti niti koje se talože u bubnju ili spremniku za lužinu. Niti možete isprati kako se takve niti (primjerice s tamnog rublja) prilikom sljedećeg pranja ne bi prenijele na drugo rublje (primjerice svijetlo rublje) ili kako ne bi začepile perilicu sa sušilicom.

Program *Ispiranje vlakana* ne koristite za pranje rublja. Pazite da se u bubnju ne nalazi rublje.

Pokretanje programa

- Odaberite *Ispiranje vlakana*..

Ne koristite sredstvo za pranje.

- Dodirnite tipku *Start/Stop*.

Niti su isprane za nekoliko minuta.

- Uklonite zaostale niti s brtvenog prstena i stakla.
- Isključite perilicu sa sušilicom.

Čišćenje kućišta i upravljačke ploče

⚠ Električni udar uzrokovan mrežnim naponom.

Kada je perilica sa sušilicom isključena, prisutan je mrežni napon.

Odspojite utikač iz utičnice prije čišćenja i održavanja.

⚠ Šteta uzrokovana prodorom vode.

Prodorom mlaza vode, ista može dospjeti u sušilicu rublja i oštetiti dijelove.

Ne prskajte perilicu sa sušilicom mlazom vode.

⚠ Šteta uzrokovana sredstvima za čišćenje.

Sredstva koja sadrže otapala, abrazivna sredstva, univerzalna ili sredstva za čišćenje stakla mogu oštetiti plastične površine i druge dijelove.

Ne koristite ovo sredstvo za čišćenje.

- Kućište i upravljačku ploču čistite blagim sredstvima za čišćenje ili sapunom te jedno i drugo osušite mekom krpom.
- Bubljanj čistite prikladnim sredstvom za čišćenje plemenitog čelika.

Čišćenje ladice za doziranje

Korištenje nižih temperatura i tekućih sredstava za pranje pogoduje stvaranju klica u ladici za doziranje.

- Iz higijenskih razloga redovito čistite ladicu za doziranje sredstva za pranje, čak i kod isključive uporabe jedinice TwinDos.

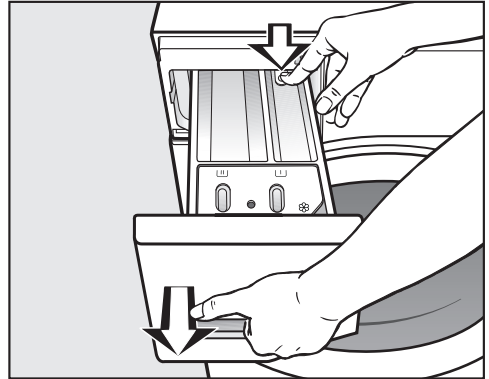

- Izvucite ladicu za doziranje dok ne stane, pritisnite tipku za oslobađanje i izvucite ladicu za doziranje do kraja.
- Očistite ladicu za doziranje toplom vodom.

Čišćenje i održavanje

Čišćenje usisne cjevčice i kanala

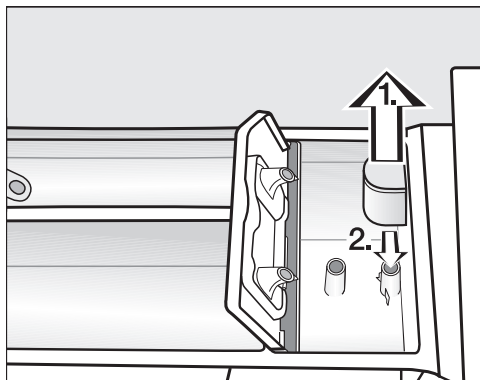

- Usisnu cjevčicu izvucite iz pretinca ☘ te ju očistite pod mlazom tople vode.
- Očistite i cijev iznad koje se umeće usisna cjevčica.
- Ponovo umetnite usisnu cjevčicu.

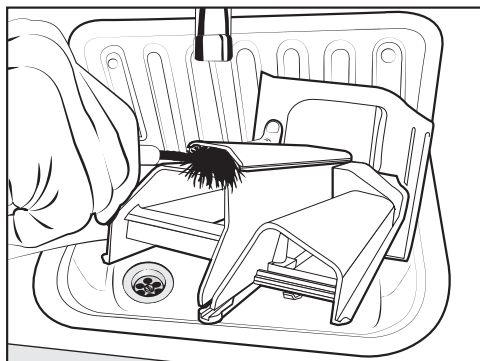

- Toplom vodom i četkom očistite kanal za prolaz omekšivača.

Tekuća štirka uzrokuje sljepljivanje. Posebno temeljito očistite usisnu cjevčicu nakon višekratne uporabe tekuće štirke.

Čišćenje ležišta ladice za doziranje

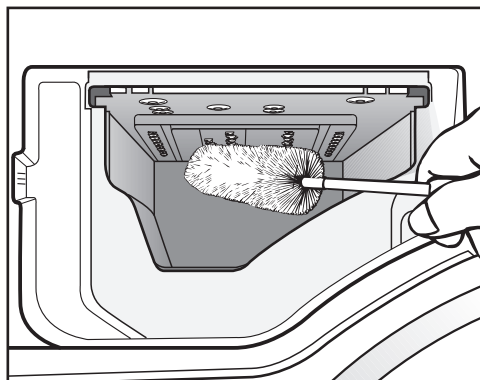

- Pomoću četke za boce uklonite ostatke sredstava za pranje i naslage kamenca sa sapnica u ležištu ladice za doziranje.
- Ponovno umetnite ladicu za doziranje.

Savjet: Ladicu za doziranje sredstva za pranje ostavite malo otvorenu kako bi se mogla osušiti.

Čišćenje stakla na vratima

- Povremeno sa blagim sredstvom za pranje ili sapunicom iznutra očistite staklo vrata i metalne djelove koji se nalaze na staklu vrata.
- Oboje osušite mekom krpom.

Čišćenje sita u dovodu vode

Perilica sa sušilicom opremljena je sitom za zaštitu dovodnog ventila. Sito u priključnom crijevu za vodu na slobodnom kraju crijeva treba pregledati svakih 6 mjeseci. Ako su prekidi u dovodu vode česti, sita kontrolirajte češće.

- Zavrnite slavinu za vodu.
- Odvrnite dovodno crijevo za vodu sa slavine.

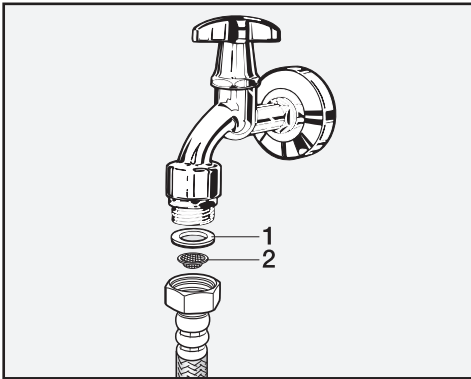

- Izvucite gumenu brtvu **1** iz priključne matice.
- Držite slobodan kraj dovodnog crijeva za vodu prema dolje. Plastično sito **2** ispada.
- Očistite plastično sito.
- Sastavljanje se vrši obrnutim redoslijedom.
- Čvrsto zavrnite priključnu maticu na slavinu i otvorite slavinu. Ako se izliva voda, dodatno pritegnite vijčani spoj.

Sito za zaštitu od nečistoća **mora** se vratiti na mjesto nakon čišćenja.



Što učiniti, ako ...

Sami možete ukloniti većinu grešaka i smetnji, koje se mogu pojaviti u svakodnevnom korištenju. U mnogo slučajeva možete uštedjeti vrijeme i novac, jer nećete morati zvati servis.

Informacije za samostalno uklanjanje grešaka naći ćete na www.miele.com/service.

Sljedeće tablice pomoći će Vam u otkrivanju uzroka smetnji ili poteškoća i pronalženju njihovog rješenja.

Program se ne može pokrenuti

Problem	Uzrok i rješenje
Zaslon ostaje taman, a tipka  ne svijetli.	Perilica sa sušilicom nema napajanje. <ul style="list-style-type: none">■ Provjerite je li utaknut mrežni utikač.■ Provjerite je li osigurač u redu.
	Perilica sa sušilicom se automatski isključila kako bi se uštedjela energija. <ul style="list-style-type: none">■ Tipkom  uključite perilicu sa sušilicom.
Na pokazivaču se traži unos PIN kôda.	Aktiviran je PIN kôd. <ul style="list-style-type: none">■ Unesite PIN kôd i potvrdite unos. Ako ne želite unositi PIN kôd kod sljedećeg uključivanja, isključite funkciju PIN kôda.
Zaslon javlja sljedeće:  Vrata se ne mogu zaključati. Nazovite servis.	Vrata nisu pravilno zatvorena. Vrata se nisu mogla dobro zatvoriti. <ul style="list-style-type: none">■ Ponovno zatvorite vrata.■ Ponovno pokrenite program.■ Ako se poruka o greški ponovi, pozovite servisnu službu.

Poruka o greški nakon prekida programa

Problem	Uzrok i rješenje
<p>⚠ Greška dovoda vode. Otvorite slavinu za dovod vode.</p>	<p>Dovod vode je zatvoren ili otežan.</p> <ul style="list-style-type: none"> ■ Provjerite je li slavina za vodu do kraja otvorena. ■ Provjerite je li dovodno crijevo presavijeno. ■ Provjerite je li tlak vode prenizak. <p>Začepljeno je sito na dovodu vode.</p> <ul style="list-style-type: none"> ■ Očistite sito.
<p>⚠ Greška odvoda vode. Očistite filtar lužine i pumpu. Provjerite odvodno crijevo.</p>	<p>Odvod vode je blokiran ili otežan. Odvodno crijevo je postavljeno previsoko.</p> <ul style="list-style-type: none"> ■ Očistite filtar za lužinu i odvodnu pumpu. ■ Provjerite je li prekoračena najveća visina pumpanja od 1 m.
<p>⚠ Reakcija Waterproof. Zatvorite slavinu za dovod vode. Nazovite servis.</p>	<p>Reagirao je sustav za zaštitu od izlivanja vode.</p> <ul style="list-style-type: none"> ■ Zatvorite slavinu za vodu. ■ Nazovite servis.
<p>⚠ Greška F. Ukoliko ponovno pokretanje ne uspije, nazovite servis.</p>	<p>Došlo je do kvara.</p> <ul style="list-style-type: none"> ■ Isključite perilicu sa sušilicom iz električne mreže. Izvucite utikač iz utičnice ili isključite osigurač kućne instalacije. ■ Pričekajte barem 2 minute prije no što perilicu sa sušilicom ponovno priključite na električnu mrežu. ■ Ponovo uključite perilicu sa sušilicom. ■ Ponovo pokrenite program. ■ Ako se poruka o greški ponovi, pozovite servisnu službu.

Kako biste isključili poruku o greški, perilicu sa sušilicom isključite tipkom .

Što učiniti, ako ...

Poruka o greški nakon završetka programa

Poruka	Uzrok i rješenje
i Intenzivni protok: očistite filtar i sapnicu ili uklonite strano tijelo iz kućišta pumpe.	Pumpe su onečišćene. <ul style="list-style-type: none">■ Očistite pumpu kako je opisano u poglavlju „Što učiniti ako ...“, odlomak „Otvaranje vrata kod začepjenja odvodne pumpe i/ili prekida napajanja“.■ Nakon čišćenja ponovno pokrenite program pranja.
	Sapnica gore u brtvi vrata je začepljena nitima. <ul style="list-style-type: none">■ Niti uklonite prstima. Nemojte koristiti nikakve oštre predmete.■ Nakon čišćenja ponovno pokrenite program pranja.
	Ako se poruka o greški ponovi, pozovite servisnu službu. Perilica sa sušilicom može se i dalje koristiti no s ograničenim funkcijama.
i Provjerite doziranje	U bubnju nema rublja.
	Količina rublja je premala. Rublje je još mokro jer se nije mogla utvrditi preostala vlažnost. <ul style="list-style-type: none">■ Manje količine rublja ubuduće sušite u programu s <i>Vremenom sušenja</i>.
	Količina rublja je za odabrani program sušenja bila prevelika. <ul style="list-style-type: none">■ Pazite na maksimalne količine punjenja u poglavlju „Pregled programa“.
i Pokrenite "Ispiranje vlakana" u izborniku "Njega"	Program <i>Ispiranje vlakana</i> duže se vrijeme nije koristio. <ul style="list-style-type: none">■ Pokrenite program <i>Ispiranje vlakana</i> kako je opisano u poglavlju „Čišćenje i održavanje“, odlomak „Pokretanje programa njege“.

Kako biste isključili poruku o greški, perilicu sa sušilicom isključite tipkom .

Poruka o greški nakon završetka programa

Poruka	Uzrok i rješenje
<p>i Poravnajte perilicu. Rublje nije optimalno iscentrifugirano</p>	<p>Ravnanje rublja na kraju programa nije moglo biti pravilno provedeno.</p> <ul style="list-style-type: none"> ■ Provjerite je li perilica sa sušilicom postavljena okomito, kao što je opisano u poglavlju „Ugradnja“, odlomak „Izravnavanje perilice sa sušilicom“. ■ Provjerite je li prekoračena najveća visina pumpanja od 1,0 m. <p>Ako se poruka o greški ponovi, pozovite servisnu službu. Perilica sa sušilicom može se i dalje koristiti no s ograničenim funkcijama.</p>
<p>i Informacija o higijeni: odaberite "Njega" i pokrenite "Čišćenje uređaja".</p>	<p>Već duže vrijeme se nije sušilo rublje ili se nije pokretao program na temperaturi iznad 60°C.</p> <ul style="list-style-type: none"> ■ Za sprječavanje rasta klica i stvaranja neugodnih mirisa u perilici sa sušilicom pokrenite program <i>Čišćenje uređaja</i> i upotrijebite Miele sredstvo za čišćenje perilica ili univerzalno sredstvo za pranje u prašku.

Kako biste isključili poruku o greški, perilicu sa sušilicom isključite tipkom .

Što učiniti, ako ...

Smetnje s TwinDos

Problem	Uzrok i rješenje
i Umetnite novu kartušu ili napunite spremnik ①	Kartuša je prazna. ■ Zamijenite kartušu. ■ Provjerite čistoću rublja. Moguće je da količina sredstva za pranje nije bila dovoljna. Rublje po potrebi još jednom operite.
i Još je malo postupaka pranja moguće. Pribavite novu kartušu za pretinac ①.	Sredstvo za pranje u kartuši se brzo potrošilo. Moguća su još oko 4 do 8 ciklusa pranja. ■ Nabavite novu kartušu.
i Koristite "TwinDos" ili provedite "TwinDos" njega u izborniku "Njega". Daljnje informacije možete pronaći u uputama za uporabu.	TwinDos se duže vrijeme nije upotrebljavao. ■ Koristite TwinDos pri jednom od sljedećih ciklusa pranja. ■ Njegu TwinDos sustava izvršite kako je opisano u poglavlju „Čišćenje i održavanje“, odlomak „Pokretanje programa njege“.
 Mora se pokrenuti "TwinDos" njega pretinca ① u izborniku "Njega". Daljnje informacije možete pronaći u uputama za uporabu.	TwinDos se predugo nije upotrebljavao. Sredstvo za pranje može se osušiti u crijevima. ■ Njegu TwinDos sustava izvršite odmah kako je opisano u poglavlju „Čišćenje i održavanje“, odlomak „Pokretanje programa njege“.

Poruke na ovoj stranici su primjeri. One se mogu mijenjati ovisno o dotičnom pretincu ①/②.

Poruke se javljaju po završetku programa i kod uključivanja perilice sa sušilicom te moraju biti potvrđene senzorskom tipkom OK.

Smetnje s TwinDos

Problem	Uzrok i rješenje
U sredstvu za pranje vidljive su tamne mrlje.	<p>U sredstvu za pranje su nastale gljivice i plijesni.</p> <ul style="list-style-type: none"> ■ Izvadite tekuće sredstvo za pranje iz spremnika i temeljito ga očistite.
Nije dozirano sredstvo za pranje i/ili omekšivač.	<p>Automatsko doziranje nije aktivirano.</p> <ul style="list-style-type: none"> ■ Prije sljedećeg pranja dodirnite senzorsku tipku <i>TwinDos</i>. <p>Automatsko doziranje je aktivirano.</p>
	<p>Nije dozirano sredstvo za pranje/omekšivač unatoč aktivacije.</p> <ul style="list-style-type: none"> ■ Ponovo pokušajte. ■ Ako se sredstvo za pranje ipak ne dozira, nazovite servis.
Nakon umetanja nove kartuše sa sredstvom za pranje, kod uključivanja dolazi do poruke o praznoj kartuši sa sredstvom za pranje.	<p>Kod zamjene kartuše sa sredstvom za pranje perilica sa sušilicom je bila isključena.</p> <ul style="list-style-type: none"> ■ Uključite perilicu sa sušilicom. ■ Izvadite kartušu sa sredstvom za pranje i zatim ponovno umetnite kartušu sa sredstvom za pranje u pretinac. <p>Brojač je vraćen na 0.</p>

Što učiniti, ako ...

Opći problemi s perilicom sa sušilicom

Problem	Uzrok i rješenje
Perilica sa sušilicom nije mirna za vrijeme centrifugiranja.	Nožice uređaja nisu pravilno podešene i učvršćene protumaticama. <ul style="list-style-type: none">■ Poravnajte perilicu sa sušilicom tako da stoji stabilno i učvrstite nožice protumaticama.
Neuobičajen zvukovi pumpanja.	Nije kvar! Zvuk usisavanja na početku i kraju ispušavanja je normalan.
Zvukovi centrifugiranja tijekom sušenja.	Nije kvar! Centrifugira se i tijekom sušenja (termo centrifugiranje).
Perilica sa sušilicom nije centrifugirala rublje kao inače i rublje je još mokro.	Tijekom završnog centrifugiranja utvrđena je velika neravnoteža i broj okretaja je automatski smanjen. <ul style="list-style-type: none">■ U bubanj uvijek stavljajte zajedno velike i male komade rublja kako bi se bolje rasporedili.
U ladici za doziranje sredstva za pranje ostaju veće količine ostataka sredstva za pranje.	Tlak vode nije dostatan. <ul style="list-style-type: none">■ Očistite sita na dovodu vode.■ Odaberite <i>Više vode</i>. <p>Praškasto sredstvo u kombinaciji s omekšivačem vode sklono je sljepljivanju.</p> <ul style="list-style-type: none">■ Očistite ladicu za doziranje i ubuduće prvo dodajte sredstvo za pranje, a zatim omekšivač vode u pretinac.
U pretincu za omekšivač pored kapsule ima vode.	CapDosing nije aktivirana ili nakon posljednjeg pranja prazna kapsula nije izvađena. <ul style="list-style-type: none">■ Pripazite kod sljedećeg korištenja kapsule da je tipka CapDosing aktivirana.■ Izvadite i zbrinite u otpad kapsulu nakon svakog pranja. <p>Začepljena je cjevčica za odvod u ladici za doziranje na koju se umeće kapsula.</p> <ul style="list-style-type: none">■ Očistite cjevčicu.

Opći problemi s perilicom sa sušilicom

Problem	Uzrok i rješenje
Omekšivač nije potpuno ispran iz pretinca ili u pretincu ☼ ostaje veća količina vode.	<p>Usisna cijev nije pravilno postavljena ili je začepljena.</p> <ul style="list-style-type: none"> ■ Očistite usisnu cijev prema opisu u poglavlju „Čišćenje i održavanje“, odlomak „Čišćenje ladice za doziranje“.
Na kraju programa u kapsuli je ostalo još tekućine.	<p>Cjevčica za odvod u ladici za doziranje na koju se utiče kapsula, začepljena je.</p> <ul style="list-style-type: none"> ■ Očistite cjevčicu. <p>Nije kvar! Iz tehničkih razloga ostaje mala količina vode u kapsuli.</p>
Tekst na zaslonu je na stranom jeziku.	<p>U izborniku „Postavke“ „Jezik “ odabran je drugi jezik.</p> <ul style="list-style-type: none"> ■ Podesite uobičajeni jezik. <p>Simbol zastavice Vam pomaže pri snalaženju.</p>
Zaslon je taman.	<p>Zaslon se automatski isključuje radi uštede energije (stanje pripravnosti).</p> <ul style="list-style-type: none"> ■ Dodirnite senzorsku tipku <i>Start/Stop</i>. Stanje pripravnosti se prekida.
Na pokazivaču se prikazuju različita preostala vremena trajanja programa.	<p>Prikaz preostalog vremena je u procesu učenja i stalno se prilagođava vašim navikama pranja i sušenja rublja.</p>

Što učiniti, ako ...

Opći problemi s perilicom sa sušilicom

Problem	Uzrok i rješenje
Tijekom programa <i>Ispiranje vlakana</i> iz ladice za doziranje sredstva za pranje izlazi pjena.	<p>U spremniku za lužinu nalaze se ostaci sredstva za pranje od posljednjeg pranja.</p> <ul style="list-style-type: none">■ Uvijek dozirajte odgovarajuću količinu sredstva za pranje. Po mogućnosti koristite automatsko doziranje sredstva za pranje.
Po završetku programa <i>Ispiranje vlakana</i> u bubnju ostaje pjena.	<p>U programu <i>Ispiranje vlakana</i> ujedno se iz spremnika za lužinu ispiru ostaci sredstva za pranje. Na taj način može nastati pjena.</p> <ul style="list-style-type: none">■ Program <i>Ispiranje vlakana</i> upotrebljavajte redovito kako se u spremniku za lužinu ne bi nakupili ostaci sredstva za pranje.
Po završetku programa <i>Ispiranje vlakana</i> u bubnju ostaju vlakna.	<p>Program <i>Ispiranje vlakana</i> niste koristili duže vrijeme.</p> <ul style="list-style-type: none">■ Izadite vlakna iz bubnja.■ Redovito upotrebljavajte program <i>Ispiranje vlakana</i>.
Perilica sa sušilicom ima neugodan miris.	<p>Nije se obraćala pažnja na poruku Hygiene Info. Već duže vrijeme nije se pokretao program na temperaturi iznad 60°C.</p> <ul style="list-style-type: none">■ Za sprječavanje rasta klica i stvaranja neugodnih mirisa u perilici sa sušilicom pokrenite program <i>Čišćenje uređaja</i> i upotrijebite Miele sredstvo za čišćenje perilica ili univerzalno sredstvo za pranje u prašku. <p>Vrata i ladica za doziranje sredstva za pranje zatvorena su nakon pranja.</p> <ul style="list-style-type: none">■ Vrata i ladicu za doziranje sredstva za pranje ostavite malo otvorene kako bi se mogle osušiti.

Nezadovoljavajući rezultati pranja

Problem	Uzrok i rješenje
<p>Na opranom tamnom rublju vidljivi su bijeli ostaci slični ostacima sredstva za pranje.</p>	<p>Sredstvo za pranje sadrži sastojke koji nisu topivi u vodi (zeolite) za omekšavanje vode. Oni su se nataložili na rublju.</p> <ul style="list-style-type: none"> ■ Pokušajte ostatke ukloniti četkom nakon sušenja. ■ Uбудuće perite tamno rublje sredstvima za pranje bez zeolita. Tekuća sredstva za pranje obično ne sadrže zeolite. ■ Perite rublje na programu <i>Tamno rublje</i>.
<p>Rublje oprano tekućim sredstvom za pranje nije čisto.</p>	<p>Tekuća sredstva za pranje ne sadrže izbjeljivače. Mrlje od voća, kave ili čaja ne mogu se uvijek ukloniti.</p> <ul style="list-style-type: none"> ■ Koristite Miele 2-fazni sustav. Ciljanim dodavanjem UltraPhase 2 tijekom procesa pranja, efikasno se uklanjaju mrlje. ■ Upotrijebite praškasto sredstvo za pranje s izbjeljivačem.
<p>Na opranom rublju vide se sivi elastični ostaci.</p>	<p>Dozirana je premala količina sredstva za pranje. Rublje je bilo jako zaprljano masnoćom (ulje, masti).</p> <ul style="list-style-type: none"> ■ Uбудuće dodajte veću količinu sredstva za pranje za ista zaprljanja ili upotrijebite tekuće sredstvo za pranje. ■ Prije sljedećeg pranja pokrenite program pranja <i>Čišćenje uređaja</i> upotrijebivši Miele sredstvo za čišćenje perilica ili univerzalno praškasto sredstvo za pranje.

Što učiniti, ako ...

Nezadovoljavajući rezultat sušenja

Problem	Uzrok i rješenje
Rublje je nakon sušenja previše vlažno i na zaslonu se prikazuje poruka: Provjerite doziranje	<p>Punjenje je premalo. Elektronika nije mogla pravilno odrediti preostalu vlažnost.</p> <ul style="list-style-type: none">■ Ponovo pokrenite program i umjesto stupnja suhoće odaberite <i>Vrijeme sušenja</i>.■ Manje količine rublja ubuduće sušite u programu s <i>Vremenom sušenja</i>. <p>Tijekom centrifugiranja formirao se čvor od rublja, jer je raspodjela rublja bila nepovoljna. Tijekom termo centrifugiranja formirao se čvor od rublja jer je rublje bilo suviše vlažno ili je broj okretaja centrifuge bio previsok.</p> <ul style="list-style-type: none">■ Otvorite vrata i rastresite rublje.■ Ponovo pokrenite program sušenja s nižim brojem okretaja ili umjesto stupnja suhoće odaberite <i>Vrijeme sušenja</i>.
Rublje je nakon sušenja previše vlažno.	<p>Odabrana je dodatna opcija <i>Predglačanje</i>.</p> <ul style="list-style-type: none">■ Izvadite rublje i objesite ga na vješalicu kako bi se osušilo do kraja. <p>Toplo se rublje čini vlažnije.</p> <ul style="list-style-type: none">■ Raširite rublje kako bi se raspršila toplina.
Rublje je nakon sušenja previše vlažno ili previše suho.	<p>Željena preostala vlažnost je između dva stupnja vlažnosti.</p> <ul style="list-style-type: none">■ Po potrebi promijenite stupnjeve suhoće prema opisu u poglavlju „Postavke“, odlomak „Stupnjevi suhoće“.
Nakon sušenja u bubnju se nalazi voda.	<p>Odvod vode je ometan.</p> <ul style="list-style-type: none">■ Očistite filter i odvodnu pumpu prema opisu u odlomku „Otvaranje vrata kod začepljenja odvodne pumpe i/ili prekida napajanja“ i provjerite visinu ispumpanja.

Vrata se ne mogu otvoriti

Problem	Uzrok i rješenje
<p>Vrata se tijekom odvijanja programa ne mogu otvoriti.</p>	<p>Vrata su zaključana tijekom odvijanja programa.</p> <ul style="list-style-type: none"> ■ Slijedite upute u poglavlju „Pranje“, odlomak „6. Pokretanje programa“. <p>U bubnju ima vode i perilica sa sušilicom ne može je ispumpati.</p> <ul style="list-style-type: none"> ■ Očistite filter i odvodnu pumpu kako je opisano u odlomku „Otvaranje vrata kod začepljenja odvodne pumpe i/ili prekida napajanja“. <p>Razina vode u bubnju je previsoka.</p> <ul style="list-style-type: none"> ■ Prekinite program. Perilica sa sušilicom pumpa postojeću vodu.
<p>Po završetku programa ili po prekidu programa zaslon javlja: Komforno hlađenje</p>	<p>Iz sigurnosnih se razloga vrata ne mogu otvoriti kad je temperatura u bubnju pri pranju viša od 55°C ili pri sušenju viša od 70°C.</p> <ul style="list-style-type: none"> ■ Pričekajte kako bi se temperatura u bubnju smanjila te da se prikaz na zaslonu ugasi.
<p>Zaslon javlja sljedeće: Brava vrata je blokirana. Nazovite servis.</p>	<p>Brava vrata je blokirana.</p> <ul style="list-style-type: none"> ■ Nazovite servis.

Što učiniti, ako ...

Otvaranje vrata kod začepljenja odvodne pumpe i/ili prekida napajanja

- Isključite perilicu sa sušilicom.

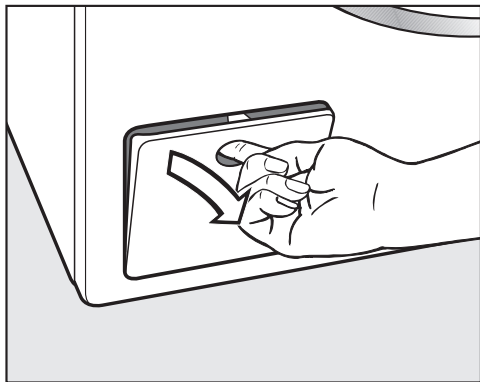

- Otvorite poklopac pumpe za lužinu.

Začepljen odvod

Ako je odvod začepljen, u perilici sa sušilicom se može nalaziti veća količina vode.

 **Opasnost od opekline vrućom lužinom.**

Lužina koja izlazi je vruća ukoliko je neposredno prije prano na visokim temperaturama.

Pažljivo isпустite lužinu.

Postupak pražnjenja

Ne odvrćite filtar za lužinu do kraja.

- Postavite posudu ispod poklopca, primjerice univerzalni lim za pečenje.

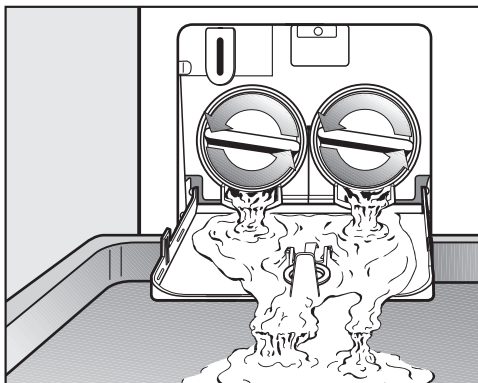

- Lagano odvrnite filtar toliko da voda počne izlaziti.

- Ponovno zavrните filtar za lužinu kako bi prekinuli odvod vode.

Kad voda više ne istječe:

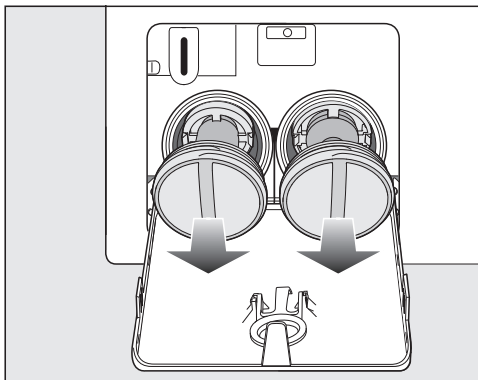

- Do kraja odvrnite filtar za lužinu.

Čišćenje filtra za lužinu

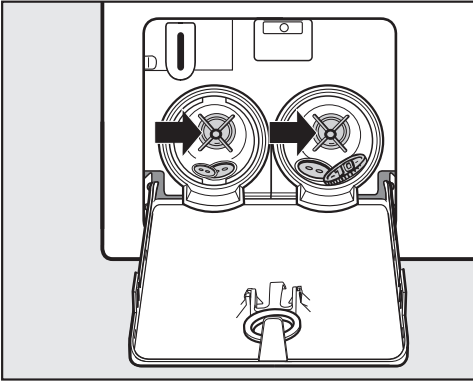

- Temeljito očistite filtar za lužinu.
- Provjerite okreće li se rotor odvodne pumpe neometano i po potrebi uklonite strane predmete (gumbe, kovance i sl.) te očistite unutrašnjost.

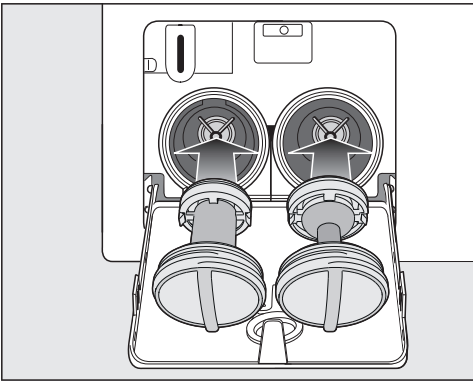

- Ponovno ispravno umetnite filtar za lužinu (desno i lijevo) i čvrsto ga zavrните.

⚠ Šteta uzrokovana vodom koja istječe.

Ako se filtri za lužinu ne vrata na mjesto iz perilice sa sušilicom će istjecati voda.

Ponovno umetnite filtar za lužinu i čvrsto ga zavrните.

Otvaranje vrata

⚠ Opasnost od ozljeda koje može uzrokovati bubanj u pokretu.

Posezanje u bubanj koji se okreće može uzrokovati ozbiljne ozljede.

Prije vađenja rublja, uvjerite se da bubanj miruje.

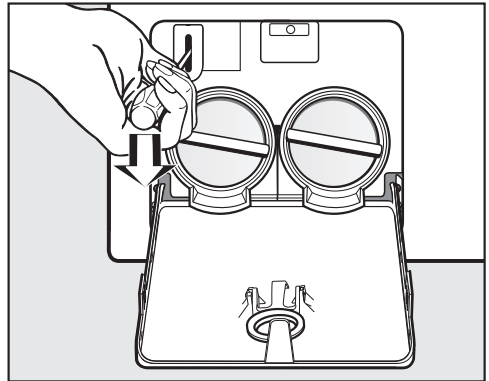

- Pomoću tankog odvijača otključajte vrata.
- Otvorite vrata povlačenjem.

Servis

Informacije za samostalno uklanjanje grešaka te o Miele rezervnim dijelovima naći ćete na www.miele.com/service.

Kontakt u slučaju smetnji

U slučaju problema koje ne možete sami riješiti obratite se primjerice svojem Miele zastupniku ili Miele servisu.

Miele servisnu službu možete rezervirati online na www.miele.hr/servis.

Podatke o kontaktu Miele servisa naći ćete na zadnjoj stranici ovog dokumenta.

Servisu je potrebna oznaka modela i tvornički broj (fabr./SN/br.). Oba podatka nalaze se na tipskoj naljepnici.

Tipsku naljepnicu naći ćete kod otvorenih vrata iznad stakla u vratima.

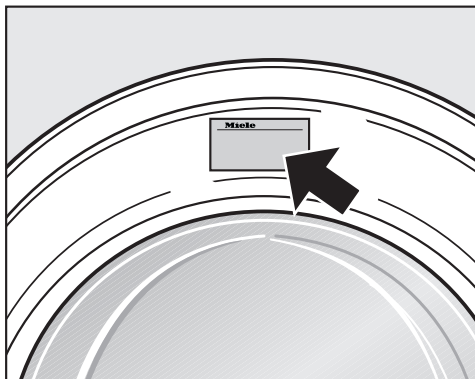

Jamstvo

Trajanje jamstva je 2 godine.

Ostale informacije naći ćete u priloženim uvjetima jamstva.

Dodatni pribor

Za ovu perilicu sa sušilicom možete nabaviti dodatni pribor preko Miele prodavatelja ili Miele servisa.

EPREL baza podataka

Od 01. ožujka 2021. sve će se informacije o oznaci potrošnje energije i zahtjevima vezanim za ekološki dizajn pronaći u europskoj bazi podataka proizvoda (EPREL). Baza podataka proizvoda dostupna je na <https://eprel.ec.europa.eu/>. Ovdje će Vas tražiti da unesete oznaku modela.

Oznaku modela pronaći ćete na tipskoj naljepnici.

Miele Made in xxx





Mod.: XXXxxx

M-Nr.: xxxxxxxx Type: XXxx-X





Nr.:/ xxxxxxxxx



Miele Service
www.miele.com/service





Simboli za održavanje





Pranje	
Broj stupnja prikazuje maksimalnu temperaturu, na kojoj se artikl može prati.	
	normalni mehanički zahtjevi
	nježni mehanički zahtjevi
	jako nježni mehanički zahtjevi
	ručno pranje
	nije za pranje



Primjer za odabir programa

Program	Simboli za održavanje
ECO 40–60	
Pamuk	
Jednostavno za održavanje	
Osjetljivo rublje	
Vuna	

Sušenje	
	normalna temperatura
	smanjena temperatura
	nije prikladno za strojno sušenje

Glačanje i strojno glačanje	
	oko 200°C
	oko 150°C
	oko 110°C Glačanje parom može uzrokovati nepopravljivu štetu.
	Zabranjeno glačanje/strojno glačanje

Profesionalno čišćenje	
	Čišćenje kemijskim otopinama. Slova označavaju sredstvo za čišćenje.
	
	Mokro čišćenje
	Zabranjeno je kemijsko čišćenje

Izbjeljivanje	
	dozvoljen je svaki oksidacijski izbjeljivač
	dozvoljeni su samo izbjeljivači na bazi kisika
	izbjeljivač je zabranjen

Ugradnja

Prednja strana

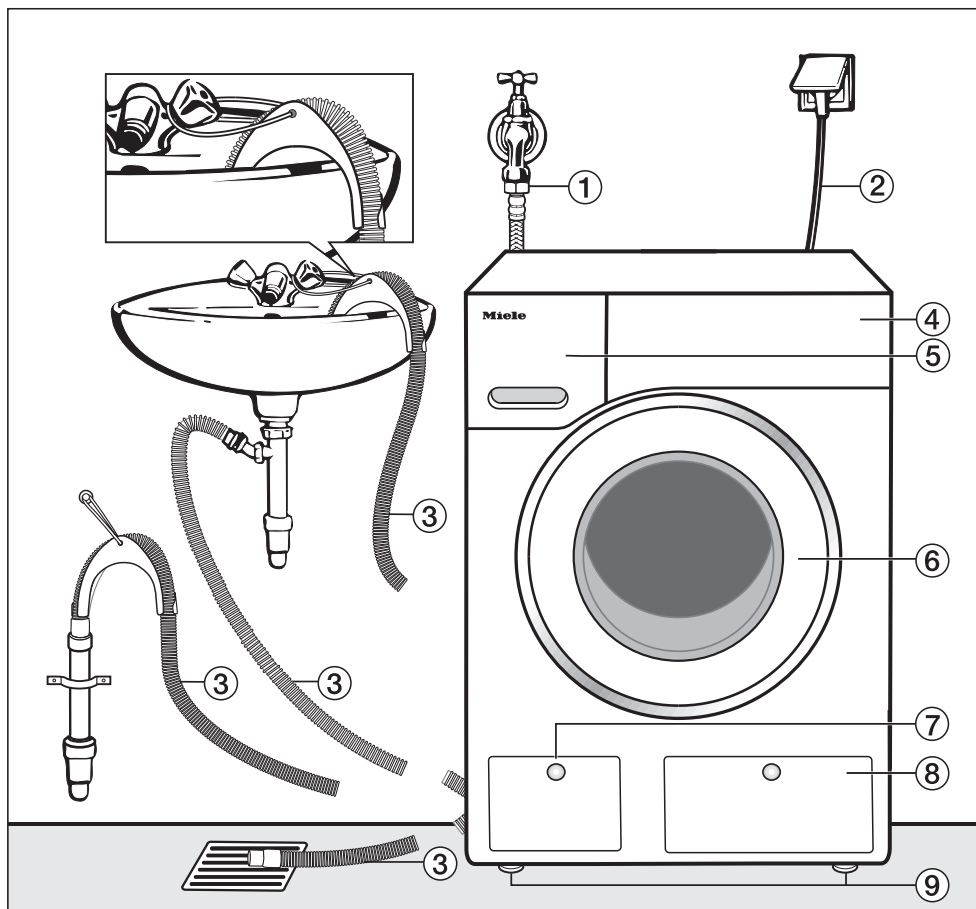

- ① Dovodno crijevo za vodu (Waterproof Metal, crijevo s metalnim opletom)
- ② Električni priključak
- ③ Odvodno crijevo s koljenom (odvoji-vo) i mogućnosti odvoda vode
- ④ Upravljačka ploča
- ⑤ Ladica za doziranje sredstva za pran-je
- ⑥ Vrata
- ⑦ Poklopac filtra za lužinu, odvodna pumpa i deblokada za slučaj nužde
- ⑧ Poklopac za spremnik TwinDos
- ⑨ 4 nožice podesive po visini

Stražnja strana

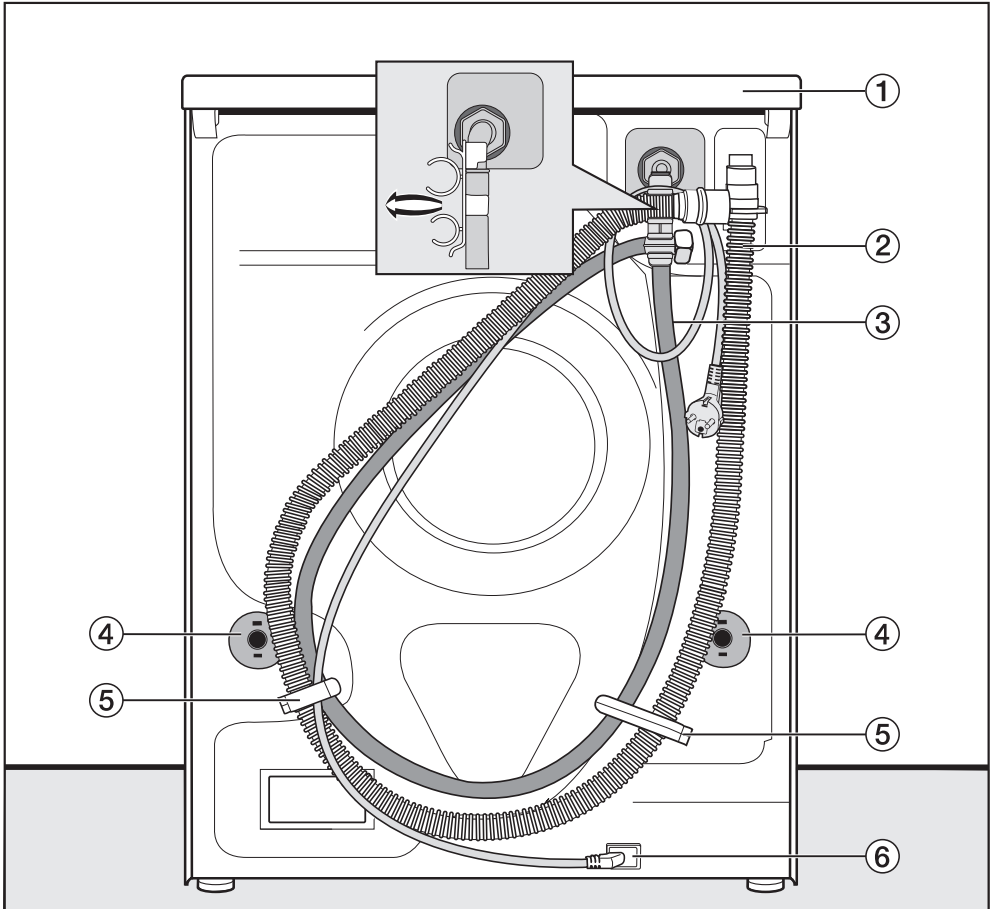

① Poklopac s produženim dijelom s mogućnosti prijema prilikom transporta

② Odvodno crijevo

③ Crijevo za dovod vode

④ Osigurači s transportnim šipkama

⑤ Transportni držači dovodnog i odvodnog crijeva

⑥ Električni priključak

Ugradnja

Površina za postavljanje

Za površinu postavljanja najbolji je izbor betonska ploča. Perilica postavljena na pod od drvenih greda ili sličnih „mekih“ materijala često se kod centrifugiranja može pomicati.

Obratite pažnju:

- Perilicu sa sušilicom postavite okomito i stabilno.
- Perilicu sa sušilicom nemojte postavljati na mekane podne površine jer bi tijekom centrifugiranja moglo doći do vibracija.

Kod postavljanja pazite na podnu ploču od drvenih greda:

- Postavite perilicu sa sušilicom na ivericu (najmanjih dimenzija 59 x 52 x 3 cm). Ploča mora biti vijcima spojena na što veći broj greda, ne samo na podne daske.

Savjet: Perilicu sa sušilicom po mogućnosti postavite u kut prostorije, gdje je stabilnost poda najveća.

⚠ Opasnost od ozljeda u slučaju ne osigurane perilice sa sušilicom.

Prilikom postavljanja na postolje koje se nalazi na mjestu ugradnje (betonsko ili cigleno postolje) postoji opasnost da perilica sa sušilicom tijekom centrifugiranja padne s postolja.

Perilicu sa sušilicom osigurajte lukom za pričvršćenje (dodatni pribor).

Nošenje perilice sa sušilicom na mjesto postavljanja

⚠ Opasnost od ozljeda u slučaju ne pričvršćenog poklopca.

Stražnje pričvršćenje na poklopcu može se oštetiti vanjskim utjecajima. Poklopac se pri nošenju može potrgati.

Prije nošenja provjerite je li poklopac s produženim dijelom čvrsto na svom mjestu.

- Perilicu sa sušilicom nosite za prednje nožice i za stražnji produženi dio poklopca.

Demontaža transportnog osiguranja

Uklanjanje lijeve šipke transportnog osiguranja

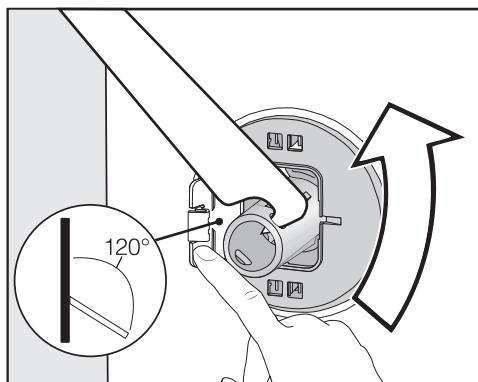

- Pritisnite poklopac prema van te zakrenite šipku transportnog osiguranja priloženim ključem za 90°.

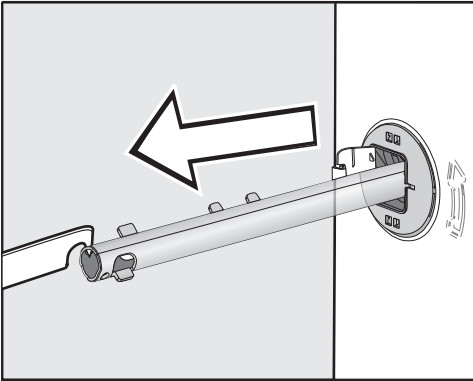

- Izvucite šipku transportnog osiguranja.

Uklanjanje desne šipke transportnog osiguranja

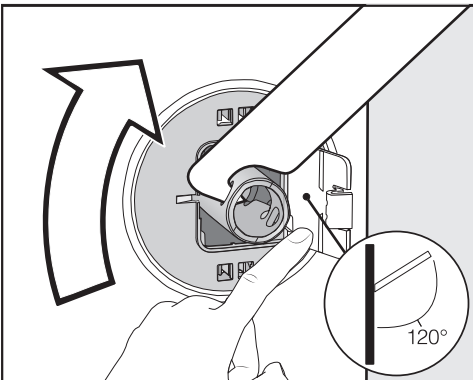

- Pritisnite poklopac prema van te zakrenite šipku transportnog osiguranja priloženim ključem za 90°.

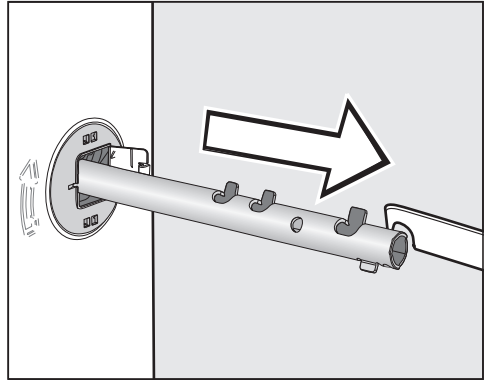

- Izvucite šipku transportnog osiguranja.

Zatvaranje otvora

⚠ Opasnost od ozljeda uzrokovanih oštrim rubovima.

Posežete li u ne zatvorene otvore, postoji opasnost od ozljeda.

Zatvorite otvore nakon vađenja transportnog osiguranja.

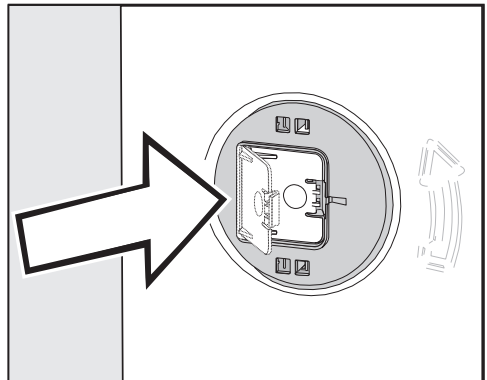

- Čvrsto pritisnite poklopce, dok isti ne uskoče u ležište.

Ugradnja

Ugradnja transportnog osiguranja

⚠ Šteta uzrokovana pogrešnom transportom.

Vršite li transport bez transportnog osiguranja perilica sa sušilicom se može oštetiti.

Sačuvajte transportno osiguranje. Prije transporta perilice sa sušilicom (primjerice prilikom selidbe) ponovo postavite transportno osiguranje.

Otvaranje poklopca

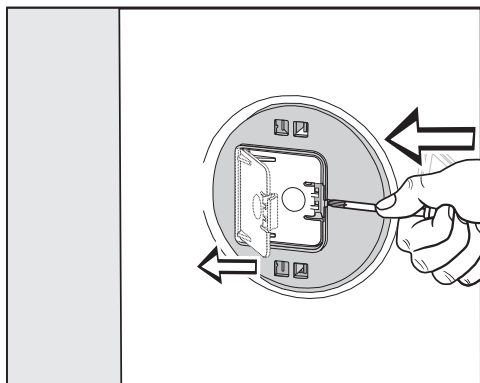

- Šiljastim predmetom, primjerice malim odvijačem, pritisnite o kopčice.

Otvara se poklopac.

Montaža šipki transportnog osiguranja

- Montažu vršite obrnutim redoslijedom od demontaže.

Savjet: Lagano podignite bubanj, kako bi šipke transportnog osiguranja lakše umetnuli.

Ugradnja ispod radne ploče

⚠ Poklopac perilice sa sušilicom ne smijete demontirati.

Ova perilica sa sušilicom može se ugraditi cijela (s poklopcem) ispod radne ploče ako je ploča dovoljno visoko.

Izravnavanje perilice sa sušilicom

Perilica sa sušilicom mora stajati okomito i ravnomjerno na sve četiri nožice kako bi se osigurao pravilan rad.

Nepravilno postavljanje povećava potrošnju vode i energije, a perilica sa sušilicom se može i pomicati.

Odvrtanje i fiksiranje nožica

Izravnavanje perilice sa sušilicom vrši se pomoću 4 navojne nožice. Pri isporuci su sve četiri nožice zavrnutе.

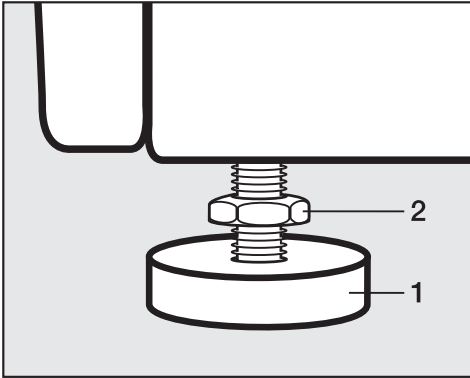

- Priloženim ključem zakrenite protumaticu **2** u smjeru kazaljki na satu. Odvrtite protumaticu **2** zajedno s nožicom **1**.

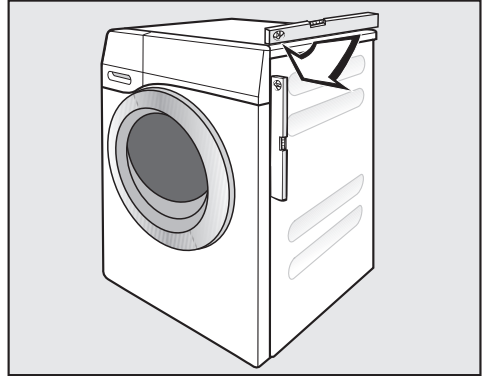

- Pomoću libele provjerite stoji li perilica sa sušilicom okomito.
- Obuhvatite nožice **1** klijestima. Protumaticu **2** pomoću ključa ponovo čvrsto zavrtnite prema kućištu.

⚠ Šteta uzrokovana pogrešnim postavljanjem perilice sa sušilicom. Ako nožice nisu dobro pričvršćene postoji opasnost od pomicanja perilice sa sušilicom.

Na nožicama zavrtnite sve 4 kontramaticе u kućište. Provjerite i nožice koje pri izravnavanju perilice nisu odvrtnе.

Ugradnja

Sustav za zaštitu od izlivanja vode

Miele sustav za zaštitu od izlivanja vode nudi sveobuhvatnu zaštitu od šteta zbog izlivanja vode iz perilice sa sušilicom.

Sustav se sastoji od sljedećih dijelova:

- dovodnog crijeva
- elektronike te zaštite od izlivanja i prelijevanja
- odvodnog crijeva

Dovodno crijevo

- Zaštita od pucanja sigurnosnog ventila

Dovodno crijevo otporno je na pucanje do tlaka od 14.000 kPa.

- Zaštitna ovojnica dovodnog crijeva

Dovodno crijevo omotano je metalnim opletom koji štiti crijevo od oštećenja.

Elektronika i kućište

- Podna plitica

Voda koja iscuri zbog ne izoliranosti perilice sa sušilicom za rublje sakuplja se u podnoj plitici. Plovak isključuje ventile za vodu. Zatvoren je daljnji dovod vode. Ispumpava se voda iz spremnika za lužinu.

- Zaštita od prelijevanja

Zaštitom se sprječava prelijevanje zbog nekontroliranog dovoda vode u perilicu sa sušilicom. Ukoliko razina vode prijeđe određeni nivo, uključuje se odvodna pumpa te se voda kontrolirano ispumpava.

Odvodno crijevo

Odvodno crijevo je osigurano sustavom odzračivanja. Time se sprečava pražnjenje perilice sa sušilicom pomoću efekta sifona.

Dovod vode

⚠ Opasnost za zdravlje i oštećenja uzrokovani onečišćenom ulaznom vodom.

Kvaliteta ulazne vode mora biti u skladu s propisima za pitku vodu zemlje, u kojoj se perilica sa sušilicom rublja koristi.

Perilicu sa sušilicom rublja uvijek priključite na pitku vodu.

Priključni tlak vode mora biti između 100 kPa i 1.000 kPa. Ako je tlak vode viši od 1.000 kPa, mora se ugraditi ventil za reguliranje tlaka.

Za priključak je potreban zaporni ventil s priključnim navojem od $\frac{3}{4}$ ". Ako zaporni ventil nedostaje, perilicu rublja na sustav pitke vode smije priključiti isključivo ovlašteni instalater.

Propis za Njemačku

Za zaštitu pitke vode priloženi se nepovratni ventil mora ugraditi između slavine za vodu i crijeva za dovod vode.

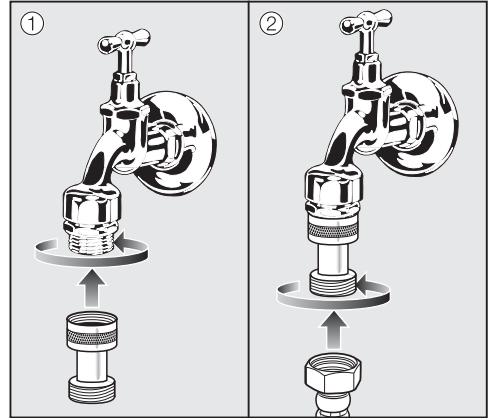

- Nepovratni ventil pričvrstite na slavinu za vodu.
- Pričvrstite crijevo za dovod vode na navoj nepovratnog ventila.

Priključna navojna matica je pod tlakom vodovodne instalacije.

Provjerite je li priključak nepropustan. Polako otvorite slavinu za vodu. Po potrebi ispravite položaj brtve i navoja.

Perilica sa sušilicom nije predviđena za spajanje na dovod tople vode.

Perilicu sa sušilicom rublja nemojte priključivati na dovod tople vode.

Održavanje

Ako je potrebna zamjena dovodnog crijeva, upotrijebite isključivo originalno crijevo Miele koje je otporno na tlak preko 14.000 kPa.

Ugradnja

Sito za zaštitu od zaprljanja na slobodnom kraju dovodnog crijeva služi za zaštitu dovodnog ventila.

Ne uklanjajte to sito za zaštitu od prljavštine.

Pribor - produžetak crijeva

Kao dodatni pribor može se nabaviti produžno crijevo s metalnom ovojnicom duljine 1,5 m preko Miele specijalizirane prodavaonice ili servisa.

Odvod vode

Lužina se ispumpava pomoću pumpe s visinom pumpanja 1 m. Kako se ne bi ometao odvod vode, crijevo mora biti postavljeno bez prijeloma. Na završetku crijeva, može se postaviti koljeno. Crijevo se po potrebi može produljiti do 5 m. Pribor se može nabaviti u Miele prodavaonicama ili Miele servisu.

Za visinu ispumpavanja veću od 1 m (do maksimalno 1,8 m) u Miele specijaliziranoj prodavaonici ili Miele servisu može se nabaviti zamjenska odvodna pumpa. Za visinu pumpanja veću od 1 m crijevo se može produljiti do 2,5 m. Pribor se može nabaviti u Miele prodavaonicama ili Miele servisu.

Mogućnosti odvoda vode

1. Vješanje na umivaonik ili izljev:

Obratite pažnju:

- Osigurajte crijevo od pada!
- Ako se voda odvodi u umivaonik, mora dovoljno brzo otjecati. U suprotnom, postoji opasnost od prelijevanja ili vraćanja dijela vode u perilicu sa sušilicom.

2. Spajanje na plastičnu odvodnu cijev s gumenom brtvom (sifon nije nužan).

3. Ispust u podni odvod.

4. Spajanje na sifon umivaonika putem plastičnog nastavka.

Spajanje na sifon umivaonika

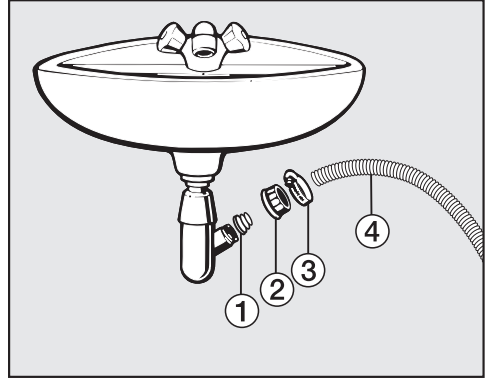

① Adapter

② Spojna matica sifona

③ Obujmica crijeva

④ Završetak crijeva

■ Ugradite adapter ① pomoću spojne matice sifona ② na sifon umivaonika.

■ Navucite završetak crijeva ④ na adapter ①.

■ Pomoću odvijača čvrsto stegnite obujmicu crijeva ③ odmah iza spojne matice sifona.

Električni priključak

Perilica sa sušilicom je serijski „spremna za priključak“ za priključivanje na utičnicu sa zaštitnim kontaktom.

Perilicu sa sušilicom postavite tako da je utičnica lako dostupna. Ukoliko utičnica nije lako dostupna, u sklopu instalacije mora postojati naprava za odvajanje za svaki pol.

 **Opasnost od požara zbog pregrijavanja.**

Uporaba perilice sa sušilicom koja je priključena na višestruke utičnice i produžni kabel može uzrokovati preopterećenje kabela.

Iz sigurnosnih razloga nemojte upotrebljavati višestruke utičnice ni produžne kablove.

Električna instalacija mora biti izvedena u skladu s normom VDE 0100.

Iz sigurnosnih razloga preporučujemo primjenu FID-sklopke (RCD) tipa  na dodijeljenoj kućnoj instalaciji za električni priključak perilice sa sušilicom.

Oštećeni mrežni priključni kabel smije se zamijeniti samo specijalnim mrežnim priključnim kabelom istog tipa (dostupan u Miele servisu). Iz sigurnosnih razloga zamjenu smije obavljati samo kvalificirano osoblje ili Miele servis.

Nazivna snaga i jačina osigurača navedeni su u ovim uputama za uporabu ili na tipskoj naljepnici. Ove podatke usporedite s podacima električnog priključka na mjestu ugradnje.

U slučaju sumnje obratite se stručno osposobljenom električaru.

Mogući je povremeni ili trajni pogon na samodostatnom ili ne mrežno sinkroniziranom sustavu napajanja energijom (poput primjerice pojedinačne mreže, back up sustavi). Pretpostavka za takav pogon da je sustav napajanja energijom u skladu sa zahtjevima EN 50160 ili sličnim.

Zaštite predviđene za kućnu instalaciju i za ovaj Miele proizvod u svojoj funkciji i načinu rada moraju biti sigurne i u pojedinačnom pogonu ili pogonu koji nije mrežno sinkroniziran ili se moraju zamijeniti istovjetnim mjerama u instalaciji. Kako je primjerice opisano u aktualnoj objavi VDE-AR-E 2510-2.

Tehnički podaci

Visina	850 mm
Širina	596 mm
Dubina	637 mm
Dubina s otvorenim vratima	1055 mm
Masa	oko 98 kg
Zapremnina – pranje	8,0 kg suhog rublja
Zapremnina – sušenje	5,0 kg suhog rublja
Priključni napon	Pogledajte tipsku naljepnicu
Priključna vrijednost	Pogledajte tipsku naljepnicu
Osigurač	Pogledajte tipsku naljepnicu
Podaci o potrošnji	Pogledajte poglavlje Podaci o potrošnji
Minimalan tlak vode	100 kPa (1 bar)
Maksimalan tlak vode	1.000 kPa (10 bar)
Duljina dovodnog crijeva	1,55 m
Duljina odvodnog crijeva	1,50 m
Duljina priključnog kabela	2,00 m
Maksimalna visina pumpanja	1,00 m
Maksimalna duljina pumpanja	5,00 m
LED diode	Klasa 1
Dodijeljene ispitne oznake	Pogledajte tipsku naljepnicu
Potrošnja električne energije u stanju isključenosti	0,10
Umreženo stanje pripravnosti	0,50
Frekvencija	2,4000 GHz – 2,4835 GHz
Maksimalna snaga odašiljanja	< 100 mW

Tehnički podaci

Izjava o sukladnosti

Miele izjavljuje da je ova perilica rublja u skladu s direktivom 2014/53/EU.

Cjelokupni tekst ove izjave o sukladnosti pronaći ćete na internet stranici:

- www.miele.hr pod Proizvodi / Preuzimanje
- www.miele.hr/kucanski-uredaji/zatrazite-informacije-385.htm, pod Servis / Zatražite informacije, unosom naziva proizvoda ili tvorničkog broja

Programi	Punjenje kg	Energija kWh	Voda Litra	Vrijeme rada h : min	Temperatura ¹ °C	Preostala vlažnost %	Broj okretaja centrifuge okr/min
Pranje							
ECO 40-60*	8,0	0,80	60	3:39	35	44	1600
	4,0	0,30	52	2:39	28	43	1600
	2,0	0,20	28	2:29	25	46	1600
Pamuk	8,0	1,35	57	2:29	54	50	1600
	20 ²	0,35	72	2:39	20	50	1600
Jednostavno za održa- vanje	3,5	0,32	47	1:59	30	30	1200
Brzi program ³	40	0,33	30	0:20	27	60	1200
	30	0,23	35	0:39	-	-	-
Vuna	2,0	0,23	35	0:39	-	-	-
QuickPower	4,0	0,58	40	0:49	-	-	-
Pranje i sušenje							
ECO 40-60* Suho za ormar	5,0	3,30	85	6:29	30	0	1600
	2,5	1,60	43	3:59	24	0	1600

* Ispitni program u skladu s EU zakonodavstvom za ekološki dizajn 2019/2023 i označavanja energetske učinkovitosti sukladno Odredbi br. 2019/2014

¹ Maksimalna postignuta temperatura rublja u glavnom pranju.

² 20 °C program za lagano zaprljano pamučno rublje.

³ Opcija *Bizo* uključena
TwinDos doziranje mora biti isključeno prilikom usporednih ispitivanja.

Napomena za kupca

Vrijednosti potrošnje mogu odstupati od navedenih ovisno o tlaku vode, tvrdoći vode, ulaznoj temperaturi vode, temperaturi prostorije, vrsti rublja, količini rublja, oscilacijama u mrežnom naponu i odabranim dodatnim funkcijama.

Postavke

Pomoću izbornika Postavke možete elektroniku perilice sa sušilicom prilagoditi promijenjenim zahtjevima. Postavke se mogu promijeniti u svakom trenutku.

Pozivanje postavki

- Uključite perilicu sa sušilicom.
- Listajte kroz glavni izbornik dok se ne pojavi Postavke.
- Dodirnite senzorsku tipku Postavke.

Zaslon prelazi na izbornik Postavke.

Odabir postavki

Postavke su grupirane u više područja.

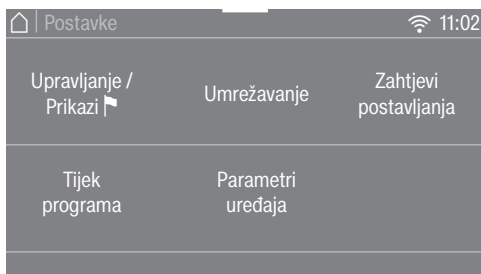

- Odaberite željeno područje.
- Krećite se po popisu za odabir dok se ne pojavi željena postavka.
- Pritisnite senzorsku tipku za obradu postavke.

Obrada postavki

- Promijenite prikazanu vrijednost i potvrdite s OK ...
- ... ili dodirnite jednu od opcija kako biste ju odabrali.

Odabrana opcija označena je narančasto.

Odabrana opcija je pohranjena. Zaslon se vraća u izbornik postavke ili na zadnju razinu izbornika.

Zatvaranje postavki

- Dodirnite senzorsku tipku ↶.

Zaslon se vraća na razinu izbornika.

- Dodirnite senzorsku tipku 🏠.

Na zaslonu se prikazuje glavni izbornik.

Upravljanje / Prikazi ▾

Jezik ▾

Na zaslonu se mogu prikazati različiti jezici.

Zastavica ▾ iza riječi *Jezik* služi kao orijentacija za slučaj da je podešen jezik koji ne razumijete.

Odabrani jezik se pohranjuje.

PIN kôd

Pomoću PIN kôda perilicu sa sušilicom možete zaštititi od neovlaštene uporabe.

Odabir

- Uključiti

PIN glasi 125 i može se aktivirati. Ako je PIN aktiviran, nakon uključivanja sušilice treba unijeti kôd kako bi se perilica sa sušilicom mogla upotrebljavati.

- Isključiti

Ako perilicu sa sušilicom želite koristiti bez unosa kôda. Prikazuje se samo kada je prethodno aktiviran PIN kôd.

- Promijeniti

Možete unijeti kôd koji želite.

Ukoliko ste zaboravili PIN kôd, samo Miele servisna služba može deblokirati perilicu sa sušilicom. Zabilježite novi PIN kôd.

Memorija

Perilica sa sušilicom pohranjuje zadnje postavke programa (temperaturu, broj okretaja i neke dodatne opcije) nakon pokretanja programa.

Kod ponovnog odabira programa perilica sa sušilicom prikazuje pohranjene postavke.

Tvornički je Memorija isključeno.

Dnevno vrijeme

Kad je format prikaza vremena podešen, možete podesiti sat.

Format vremena

- 24h sata (tvornička postavka)

- 12h sati

Podesiti

- Možete podesiti sat.

Glasnoća

Može se mijenjati jačina zvuka pojedinih signala.

- Ton završetka

- Ton tipki

- Pozdravni ton

Podešavanje se vrši u 7 stupnjeva te se ujedno može i isključiti.

Postavke

Svjetlina zaslona

Svjetlina zaslona može se mijenjati.

Podešavanje se vrši u 7 stupnjeva.

Jedinica temperature

Temperatura može biti prikazana u jedinicama °C/Celzijus ili °F/Fahrenheit.

Tvornički je podešeno °C/Celzija.

Tijek programa

TwinDos

Možete odrediti i provjeriti upotreblijeno sredstvo za pranje i dozirne količine.

Odabir sred. za pranje

Ako preko TwinDos funkcije želite dozirati druga sredstva za pranje osim UltraPhase 1 i 2, u tom slučaju su Vam potrebni TwinDos spremnici (dodatni pribor).

Korištenje UltraPhase 1 i 2 moguće je samo u paketu. Iz tog se razloga u slučaju odabira drugog sredstva za pranje automatski briše postavka za drugi spremnik.

Možete upotrebljavati sljedeća sredstva:

- Miele UltraPhase 1
- Miele UltraPhase 2
- Univerzalno sred. za pr.
- Sredstvo za šareno rublje
- Sredstvo za osjetljivo rub.
- Sredstvo za osj. rub./vunu
- Omekšivač

Obratite pažnju na upute za doziranje koje na pakiranju sredstva za pranje navodi proizvođač.

Za odabrano sredstvo za pranje mora se navesti odgovarajuća količina doziranja. Zaslون Vas vodi kroz sve postavke.

Savjet: Ako odaberete Bez sredstva odgovarajući spremnik TwinDos se stavlja van funkcije.

Promjena kol. za doziranje

Možete provjeriti i korigirati podešene vrijednosti za doziranje sredstva za pranje u pretincima ① i ②.

Zaprljanje

Možete utvrditi koji je stupanj zaprljanja podešen.

- Manje
- Normalno (tvornička postavka)
- Jako

Razina više vode

Razinu vode možete podizati u 4 stupnja aktiviranjem dodatne opcije *Više vode*.

Odabir

- Normalna (tvornička postavka)
- Plus δ
- Plus δδ
- Plus δδδ

Maks. razina kod ispiranja

Stanje vode pri ispiranju može uvijek biti podešeno na maksimalnu vrijednost.

Ova funkcija važna je za osobe koje pate od alergija, kako bi postigli vrlo dobar rezultat ispiranja. Povećava se potrošnja vode.

U tvorničkoj postavci je funkcija isključena.

Vrijeme namakanja

Možete podesiti vrijeme namakanja od 30 minuta do 6 sati.

Možete odabrati trajanje u koracima od 30 minuta. Kad je odabrana dodatna opcija *Namakanje* provodi se odabrano vrijeme.

Tvornički je podešeno trajanje od 0:30 h.

Postavke

Prod. prepr. -pamuk

Ako imate posebne zahtjeve za pretpranje, osnovno vrijeme trajanja od 25 minuta možete produžiti.

Odabir

- Normalno (tvornička postavka)
Trajanje pretpranja iznosi 25 minuta.
- + 6 min
Trajanje pretpranja iznosi 31 minutu.
- + 9 min
Trajanje pretpranja iznosi 34 minute.
- + 12 min
Trajanje pretpranja iznosi 37 minuta.

Nježno pranje

U slučaju aktivacije nježnog pranja smanjuju se okretaji bubnja. Manje zaprljano rublje možete nježnije oprati.

Nježno pranje možete aktivirati za programe *Pamuk* i *Jednostavno za održavanje*.

Kad je aktivirano nježno pranje pri svakom se pranju u ovim programima pere nježnim ritmom.

Tvornički je nježno pranje isključeno.

Zaštita od prsten. rublja

Kako bi se smanjila vjerojatnost zapetljavanja rublja, možete ograničiti broj okretaja završne centrifuge.

Postavka Zaštita od prsten. rublja je učinkovita samo kod pranja sa sušenjem bez prekida.

Odabir

- Isključeno (tvornička postavka)
- 900
- 1000
- 1100
- 1200

Stupnjevi suhoće

Po potrebi možete podesiti stupanj suhoće za programe *Pamuk*, *Jednostavno za održavanje* i *Automatski program plus*.

Podešavanje se vrši u 7 stupnjeva.

Produž. vrem. hlad.

Možete produjiti fazu hlađenja prije završetka programa. Tekstil se jače hladi. Produženje se izvodi samo onda kada je odabran stupanj suhoće. Produženje vremena hlađenja nije aktivno u vremenskom sušenju.

Dodatno vrijeme hlađenja može se podesiti između 0 (tvornička postavka) i 18 minuta.

Umrežavanje

Miele@home

Upravljaite umrežavanjem perilice sa sušilicom s kućanskom WLAN mrežom.

Odabir

- Postaviti

Ova se poruka prikazuje samo kada perilica sa sušilicom još nije povezana s WLAN mrežom.

Tijek postavki proučite u poglavlju „Puštanje u pogon“.
- Isključiti

Postavka je vidljiva samo kada je Miele@home funkcija uključena.

Miele@home ostaje podešen iako se WLAN funkcija isključi.
- Uključiti

Postavka je vidljiva samo kada je Miele@home funkcija isključena.

WLAN funkcija se ponovno uključuje.
- Status veze

Postavka je vidljiva samo kada je Miele@home funkcija uključena.

Prikazuje se kvaliteta WLAN prijema, ime mreže i IP adresa.
- Ponovno postaviti

Postavka je vidljiva samo kada je Miele@home funkcija podešena.

Resetirajte postavke WLAN prijave (mreža), kako bi odmah mogli provesti novo namještanje.
- Resetiranje

Postavke

Postavka je vidljiva samo kada je Miele@home funkcija podešena.

WLAN je isključen te je veza prema WLAN-u vraćena na tvorničke postavke.

Kada zbrinjavate perilicu sa sušilicom, prodajete ili pokrećete upotrebljavanu perilicu sa sušilicom, vratite konfiguraciju mreže na tvorničke postavke. Samo ćete na taj način osigurati, da su svi osobni podaci izbrisani te da prethodni vlasnik više ne može pristupiti perilici sa sušilicom.

Kako bi ponovno mogli koristiti Miele@home opciju, morate ponoviti postupak povezivanja.

Daljinsko upravljanje

Postavka Daljinsko upravljanje je vidljiva samo kad je podešena i aktivirana postavka Miele@home.

Ukoliko ste Miele aplikaciju instalirali na svoj mobilni krajnji uređaj, možete provjeriti status svoje perilice sa sušilicom rublja bez obzira gdje se nalazite te je isto tako pokrenuti daljinskim upravljanjem.

Ujedno perilicom sa sušilicom možete upravljati putem programa *MobileStart*.

Postavku Daljinsko upravljanje možete isključiti ako perilicom sa sušilicom ne želite upravljati pomoću svoj mobilnog krajnjeg uređaja.

Prekid programa može se napraviti pomoću aplikacije čak i onda kada funkcija Daljinsko upravljanje nije uključena.

Pomoću tipke „Odgoda početka programa“ podesite vremenski period tijekom kojeg želite pokrenuti perilicu sa sušilicom rublja te pokrenite odgodu početka programa (pogledajte poglavlje „Odgoda početka programa/SmartStart“).

Unutar zadanog vremena perilicu sa sušilicom rublja možete pokrenuti signalom koji ćete poslati.

Ako signal za početak nije poslan do posljednjeg zadanog trenutka, perilica sa sušilicom se automatski pokreće.

U tvorničkoj postavci daljinsko upravljanje je isključeno.

SmartGrid

Postavka SmartGrid je vidljiva samo kad je podešena i aktivirana postavka Miele@home.

Ovom funkcijom u bilo koje vrijeme možete automatski uključiti perilicu sa sušilicom rublja, te na taj način koristiti najpovoljniju tarifu potrošnje električne energije.

Kad ste aktivirali funkciju SmartGrid tipka *Odgoda početka programa* ima novu funkciju.

Pomoću tipke za „Odgodu početka programa“ podesite SmartStart do (pogledajte poglavlje „Odgoda početka programa/SmartStart“).

Perilicu sa sušilicom rublja će unutar, s Vaše strane zadanog vremena, pokrenuti signal poslan od strane Vašeg opskrbljivača električnom energijom. Ako do posljednjeg podešenog trenutka Vaš opskrbljivač električnom energijom nije odaslao signal, perilica sa sušilicom se automatski pokreće.

U tvorničkoj postavci je funkcija SmartGrid isključena.

Remote Update

Prikazuje se točka izbornika Remote Update i moguće ju je odabrati, samo ako su preduvjeti za korištenje Miele@home aplikacije ispunjeni (pogledajte poglavlje „Prvo puštanje u pogon“, odlomak „Miele@home“).

Pomoću RemoteUpdate možete aktualizirati softver svoje perilice sa sušilicom. Ako je ažuriranje za Vašu perilicu sa sušilicom dostupno, Vaša će ga perilica sa sušilicom automatski preuzeti. Instalacija ažuriranja se ne provodi automatski, nego ga morate pokrenuti ručno.

Ukoliko niste instalirali ažuriranje, svoju perilicu sa sušilicom možete upotrebljavati kao i obično. Preporuka tvrtke Miele je da ipak instalirate ažuriranje.

Uključivanje/Isključivanje

Tvornički je RemoteUpdate uključen. Ažuriranje koje stoji na raspolaganju preuzeti će se automatski i morate ga pokrenuti ručno.

Isključite RemoteUpdate, ako želite, da se ažuriranje ne preuzima automatski.

Tijek RemoteUpdate

Informacije o sadržaju i opsegu ažuriranja stoje na raspolaganju u Miele aplikaciji.

Ako ažuriranje stoji na raspolaganju, na zaslonu Vaše perilice sa sušilicom će se prikazati poruka.

Ažuriranje možete odmah instalirati ili instalaciju odgoditi za kasnije. Upit slijedi nakon ponovnog uključjenja perilice sa sušilicom.

Ako ne želite instalirati ažuriranje, isključite funkciju RemoteUpdate.

Ažuriranje može trajati nekoliko minuta.

Obratite pažnju na sljedeće:

- Dok ne dobijete poruku, ažuriranje nije na raspolaganju.
- Instalirano ažuriranje ne možete poništiti.
- Perilicu sa sušilicom ne isključujte tijekom ažuriranja. Ažuriranje će se u suprotnom prekinuti i neće se instalirati.
- Pojedina ažuriranja softvera može izvršiti samo Miele servisna služba.

Parametri uređaja

Autorska prava i licence za softver za rukovanje i upravljanje

Za rukovanje i upravljanje uređajem Miele koristi svoj ili softver drugog proizvođača, koji ne spada pod takozvanu Open Source licencu. Autorska prava ovog softvera/komponenti softvera su zaštićena. Poštujte i pridržavajte se autorskih ovlaštenja tvrtke Miele i drugih.

Nadalje, u predmetnom uređaju su sadržane komponente softvera, koje se prosljeđuju pod Open Source uvjetima. Sadržane Open Source komponente uz pripadajuća pravima zaštićena autorska prava, kopije pojedinih važećih uvjeta licenci kao i eventualno ostale informacije možete u uređaju opozvati pod točkom izbornika [Postavke](#) | [Parametri uređaja](#) | [Pravne informacije](#) | [Open Source licence](#) abrufen. Tamo iskazano reguliranje jamstva i garancije Open Source uvjeta licenci vrijedi samo u odnosu s pojedinim vlasnicima prava.

Autorska prava i licence za komunikacijski modul

Za rukovanje i upravljanje komunikacijskim modulom Miele koristi svoj ili softver drugog proizvođača, koji ne spada pod takozvanu Open Source licencu. Autorska prava ovog softvera/komponenti softvera su zaštićena. Poštujte i pridržavajte se autorskih ovlaštenja tvrtke Miele i drugih.

Nadalje, u predmetnom komunikacijskom uređaju su sadržane komponente softvera, koje se prosljeđuju pod Open Source uvjetima. Sadržane Open Source komponente uz pripadajuća pravima zaštićena autorska prava, kopije pojedinih važećih uvjeta licenci kao i eventualne ostale informacije možete pozvati lokalno sa IP preko internet pretraživača (http://<ip_adresse>/Licenses). Ondje iskazano reguliranje jamstva i garancije Open Source uvjeta licenci vrijedi samo u odnosu s pojedinim vlasnicima prava.

Zahtjevi postavljanja

Niži tlak vode

Kod nižeg tlaka vode perilica sa sušilicom prekida program s porukom o greški dovoda vode.

Kod niskog tlaka vode ova se postavka može aktivirati, kako bi se osigurao besprijekoran dotok vode.

U tvorničkoj postavci je Niži tlak vode uključen.

Hlađenje lužine

Pred kraj glavnog pranja dovodi se dodatna voda u bubanj kako bi se lužina rashladila.

Hlađenje lužine provodi se ako je odabran program Pamuk pri temperaturi od 70°C i više.

Uključite hlađenje lužine:

- kod stavljanja odvodnog crijeva na rub umivaonika kako bi se spriječila opasnost od opekotina
- u zgradama čije odvodne cijevi nisu sukladne normi DIN 1986

U tvorničkoj postavci je hlađenje lužine isključeno.

Smanjenje temperature

Na visinama voda ima nižu točku vrenja. Kako bi spriječili „kuhanje vode“, Miele za visine veće od 2.000 m preporučuje uključivanje smanjenja temperature. Maksimalna temperatura se smanjuje na 80°C, čak iako je odabrane viša temperatura.

Tvornički je smanjenje temperature isključeno.

Sredstva za pranje i njegu

Za ovu su perilicu rublja dostupna sredstva za pranje, sredstva za njegu tkanina, aditivi i sredstva za njegu uređaja. Svi proizvodi usklađeni su s Miele perilicama rublja.

Ove i brojne druge interesantne proizvode možete naručiti na Miele www.shop.miele.com, u Miele servisu ili na Vašem Miele prodajnom mjestu.

Sredstvo za pranje

Miele UltraPhase 1 i 2

- Dvokomponentno sredstvo za pranje šarenog i bijelog rublja
- Za intenzivne boje i besprijekornu bjelinu rublja
- Izvrsno uklanjanje mrlja čak i na niskim temperaturama

UltraWhite (praškasto sredstvo za pranje)

- Najbolji rezultati na 20/30/40/60/95°C
- Blistavo bijelo zahvaljujući snažnoj formuli s aktivnim kisikom
- Izvrsno uklanjanje mrlja čak i na niskim temperaturama

UltraColor (tekuće sredstvo za pranje)

- Najbolji rezultati pranja na 20/30/40/60°C
- S formulom za zaštitu boja
- Izvrsno uklanjanje mrlja čak i na niskim temperaturama

WoolCare sredstvo za pranje osjetljivog rublja (tekuće sredstvo za pranje)

- Za vunu, svilu i svo nježno rublje
- Poseban sastav njege čine pšenični proteini i formula za boju
- Najbolji rezultati pranja na 20/30/40/60°C

Specijalna sredstva za pranje

Ova specijalna sredstva za pranje dostupna su u kapsulama za jednostavno pojedinačno doziranje.

Sport kapsule

- za pranje sintetičkih materijala
- neutralizira mirise ugrađenom apsorpcijom mirisa
- sprječava elektrostaticki naboj odjeće
- zadržava oblik i prozračnost sintetičkih tekstila

DownCare kapsule

- za pranje perjem punjenih tekstila
- održava elasticitet i sposobnost disanja perjem punjenih tekstila
- učinkovito čišćenje i nježna njega uz lanolin
- perje se neće zgrudati i ostat će mekano

WoolCare kapsule

- sredstvo za pranje za vunu i osjetljivo rublje
- poseban sastav njege od bjelančevina
- tehnologija zaštite vlakana od zapetljavanja
- zaštita boja za nježno pranje

CottonRepair kapsule

- posebno sredstvo za pranje za vunene tekstile
- vidljivo obnavlja tekstile u samo jednom pranju
- posebna Miele receptura s Novozymes tehnologijom
- uklanja piling i obnavlja intenzitet i punoću boje
- koristite maksimalno 1 do 2 puta godišnje po tekstilu

Sredstva za pranje i njegu

Sredstva za njegu tkanina

Ova sredstva za njegu tkanina raspoloživa su kao kapsule za jednostavno pojedinačno doziranje.

Omekšivač u kapsulama

- omekšivač za svježi miris rublja
- čisto savršenstvo, svjež miris i dubinska čistoća
- za mekano rublje
- sprječava elektrostatički naboj odjeće

Aditivi

Aditiv je raspoloživ u kapsulama za jednostavno pojedinačno doziranje.

Booster kapsule

- učinkovito sredstvo za uklanjanje mrlja
- tehnologija enzima protiv tvrdokornih mrlja
- za bijelo i šareno rublje
- za besprijekorne rezultate pranja, čak i na niskim temperaturama

Održavanje uređaja

TwinDosCare

- sredstvo za čišćenje za TwinDos sustav za doziranje
- upotrijebiti prije dužeg prekida upotrebe (najmanje 2 mjeseca)
- potrebno primijeniti prije izmjene proizvoda

Sredstvo za uklanjanje kamenca

- uklanja veće naslage kamenca
- blago i nježno prirodnom limunskom kiselinom
- čuva grijače, bubanj i druge dijelove

IntenseClean

- za higijensku čistoću u perilici za rublje
- uklanja masnoće, bakterije i nastale neugodne mirise
- učinkovito i temeljito čišćenje

Sredstvo za omekšavanje vode u tabletama

- smanjeno doziranje sredstva za pranje kod tvrde vode
- manje ostataka deterdženta na rublju
- manje kemije u odvodu zbog smanjenog doziranja deterdženta

Miele trgovina i servis d.o.o.
Buzinski prilaz 32
10 010 Zagreb
Telefon: 01 6689 000
Faks: 01 6689 090
Servis: 01 6689 010
E-mail: info@miele.hr
www.miele.hr

Njemačka
Miele & Cie. KG
Carl-Miele-Straße 29
33332 Gütersloh

WTR 870 WPM

hr-HR

M.-Nr. 11 976 111 / 01