

Instrukcja użytkowania i montażu

Piekarnik parowy



Proszę **koniecznie** przeczytać instrukcję użytkowania i montażu przed ustawieniem – instalacją – pierwszym uruchomieniem. Dzięki temu można uniknąć zagrożeń i uszkodzeń.

Spis treści

Wskazówki bezpieczeństwa i ostrzeżenia	8
Ochrona środowiska naturalnego	17
Przegląd	18
Piekarnik parowy.....	18
Tabliczka znamionowa	20
Wyposażenie dostarczone wraz z urządzeniem	20
Elementy sterowania	23
Przycisk wł./wył.	24
Czujnik zbliżeniowy	24
Przyciski dotykowe	25
Wyświetlacz dotykowy	26
Symbole	27
Zasady obsługi	28
Wybieranie punktu menu	28
Przewijanie	28
Wychodzenie z menu.....	28
Zmiana wartości lub ustawienia.....	28
Zmiana ustawienia na liście wyboru	28
Wprowadzanie liczb za pomocą bębnow cyfrowych.....	28
Wprowadzanie liczb za pomocą bloku numerycznego.....	28
Zmiana ustawienia za pomocą paska segmentowego.....	29
Wprowadzanie liter	29
Wyświetlanie menu kontekstowego.....	29
Przesuwanie wpisów	29
Wyświetlanie wysuwanego menu	30
Pomoc	30
Aktywacja MobileStart	30
Opis działania	31
Panel sterowania	31
Zbiornik wody.....	31
Pieczeniometer.....	31
Temperatura/Temperatura wewnętrzna.....	31
Wilgotność	31
Czas trwania programu.....	32
Hałasy	32
Nagrzewanie.....	32
Faza gotowania	32
Redukcja pary.....	32
Oświetlenie komory gotowania	32

Pierwsze uruchomienie	33
Miele@home	33
Ustawienia podstawowe.....	34
Pierwsze czyszczenie piekarnika parowego	35
Dostosowywanie temperatury wrzenia.....	36
Nagrzewanie piekarnika parowego	36
Ustawienia	37
Przegląd ustawień	37
Wywoływanie menu „Ustawienia“	40
Język 	40
Godzina.....	40
Data	41
Oświetlenie	41
Ekran startowy	41
Wyświetlacz	42
Głośność.....	42
Jednostki	43
Utrzymywanie ciepła.....	43
Redukcja pary.....	43
Temperatury proponowane	43
Booster	44
Automatyczne płukanie	44
Twardość wody	45
Czujnik zbliżeniowy	47
Bezpieczeństwo	48
Rozpoznawanie frontu	48
Miele@home	49
Przeprowadzanie Scan & Connect	49
Zdalne sterowanie	50
Aktywacja MobileStart	50
SuperVision	50
RemoteUpdate (Aktualizacja zdalna)	51
Wersja oprogram.	52
Informacje prawne	52
Handel.....	52
Ustawienia fabryczne.....	52
Czas pracy (razem).....	52
Alarm i minutnik	53
Korzystanie z funkcji Alarm	53
Korzystanie z funkcji Minutnik	54
Menu główne i podmenu	55

Spis treści

Wskazówki dotyczące oszczędzania energii	57
Obsługa	58
Zmiana wartości i ustawień dla procesu przyrządzania.....	59
Zmiana temperatury i temperatury wewnętrznej.....	59
Zmiana Wilgotność.....	59
Ustawianie czasów przyrządzania.....	60
Zmiana ustawionych czasów przyrządzania	60
Kasowanie ustawionych czasów przyrządzania	60
Przerwywanie procesu przyrządzania.....	61
Wstrzymywanie procesu przyrządzania	61
Wstępne rozgrzewanie komory urządzenia	62
Booster.....	62
Rozgrzewanie	63
Crisp function.....	63
Wyzwalanie uderzeń pary	64
Zmiana programu	64
Warto wiedzieć...	65
Cechy szczególne gotowania na parze.....	65
Naczynia do gotowania.....	65
Poziom wsuwania.....	65
Produkty głęboko mrożone	66
Temperatura	66
Czas trwania.....	66
Gotowanie z płynem	66
Przepisy własne – gotowanie na parze	66
Blacha uniwersalna i ruszt wielofunkcyjny.....	66
Gotowanie na parze	67
Gotowanie na parze Eco.....	67
Wskazówki dotyczące tabel z ustawieniami	67
Warzywa	68
Ryby.....	71
Mięso	74
Ryż	76
Zboża.....	77
Makarony/Wyroby mączne.....	78
Knedle	79
Warzywa strączkowe, suszone.....	80
Jajka kurze	82
Owoce.....	83
Wędliny	83
Skorupiaki	84
Małże.....	85

Zestaw obiadowy – ustawienia ręczne	86
Sous-vide	87
Zastosowania specjalne	94
Podgrzewanie	94
Rozmrażanie	96
Mix & Match	99
Zestaw obiadowy – ustawienia automatyczne	107
Pasteryzacja	108
Pasteryzacja ciasta	110
Suszenie	111
Stosowanie programu szabasowego i Yom-Tov	112
Odsokowywanie	114
Blanszowanie	115
Dezynfekcja naczyń	115
Podgrzewanie naczyń	116
Utrzymywanie ciepła	116
Wyrastanie ciasta drożdżowego	117
Podgrzewanie wilgotnych ręczników	117
Topienie żelatyny	117
Dekrytalizacja miodu	118
Topienie czekolady	118
Wytapianie słoniny	119
Duszenie cebuli	119
Konserwacja jabłek	119
Domowy dżem owocowy	120
Obieranie ze skórki	121
Wytwarzanie jogurtu	122
Programy automatyczne	123
Kategorie	123
Korzystanie z programów automatycznych	123
Wskazówki użytkowe	123
Szukanie	124
MyMiele	125
Programy własne	126
Pieczenie wypieków	129
Wskazówki dotyczące wypieków	129
Porady dotyczące wypieków	130
Wskazówki dotyczące programów	130
Pieczenie mięs	132
Wskazówki dotyczące pieczenia mięs	132

Spis treści

Wskazówki dotyczące programów	132
Pieceniomierz.....	134
Grillowanie	138
Wskazówki dotyczące grillowania.....	138
Porady dotyczące grillowania	138
Wskazówki dotyczące programów	139
Czyszczenie i konserwacja	140
Wskazówki dotyczące czyszczenia i konserwacji.....	140
Nieodpowiednie środki czyszczące	141
Czyszczenie frontu	141
PerfectClean	142
Komora gotowania.....	143
Czyszczenie zbiornika wody.....	144
Wyposażenie.....	145
Czyszczenie prowadnic bocznych.....	146
Opuszczanie grzałki grzania górnego/grilla	147
Konserwacja.....	148
Namaczanie	148
Suszenie	148
Płukanie.....	148
Odkamienianie	148
HydroClean.....	150
Zdejmowanie drzwiczek	154
Montaż drzwiczek.....	155
Co robić, gdy...	156
Komunikaty na wyświetlaczu.....	156
Nieoczekiwane zachowania	159
Hałasy	161
Niezadowolające rezultaty	161
Problemy ogólne lub usterki techniczne	162
Wyposażenie dodatkowe	165
Naczynia do gotowania.....	165
Inne.....	165
Środki do czyszczenia i pielęgnacji	165
Serwis.....	166
Kontakt w przypadku wystąpienia usterki.....	166
Gwarancja.....	166
Instalacja.....	167
Wskazówki bezpieczeństwa do zabudowy.....	167
Wskazówki dotyczące zabudowy.....	168

Wymiary do zabudowy	169
Zabudowa w wysokiej szafce stojącej	169
Zabudowa w szafce podblatowej	170
Widok z boku	171
Obszar wychylenia panelu sterowania	172
Przyłącza i wentylacja	173
Zabudowa piekarnika parowego.....	174
Przyłącze świeżej wody	175
Odpływ wody	177
Podłączenie elektryczne	178
Informacje dla instytutów testowych	179
Klasa efektywności energetycznej wg EN 60350-1.....	181
Dane techniczne.....	183
Deklaracja zgodności	183
Prawa autorskie i licencje dla modułu komunikacyjnego.....	183
Prawa autorskie i licencje	184

Wskazówki bezpieczeństwa i ostrzeżenia

Ten piekarnik parowy spełnia wymagania obowiązujących przepisów bezpieczeństwa. Nieprawidłowe użytkowanie może jednak doprowadzić do wyrządzenia szkód osobowych i rzeczowych.

Przed uruchomieniem urządzenia należy uważnie przeczytać instrukcję użytkowania i montażu. Zawiera ona ważne wskazówki dotyczące montażu, bezpieczeństwa, użytkowania i konserwacji. Dzięki temu można uniknąć zagrożeń i uszkodzeń urządzenia.

Zgodnie z normą IEC 60335-1 firma Miele wyraźnie zwraca uwagę na to, że należy koniecznie przeczytać rozdział dotyczący instalacji urządzenia oraz wskazówki bezpieczeństwa i ostrzeżenia i bezwzględnie się do nich stosować.

Firma Miele nie może zostać pociągnięta do odpowiedzialności za szkody, które zostaną spowodowane w wyniku nieprzestrzegania tych wskazówek.

Instrukcję użytkowania i montażu należy zachować do późniejszego wykorzystania i przekazać ewentualnemu następnemu posiadaczowi wraz z urządzeniem.

Użytkowanie zgodne z przeznaczeniem

- ▶ Ten piekarnik parowy jest przeznaczony do stosowania w gospodarstwie domowym i w otoczeniu domowym.
- ▶ Ten piekarnik parowy nie jest przeznaczony do użytkowania na zewnątrz pomieszczeń.
- ▶ Stosować piekarnik parowy wyłącznie w warunkach domowych do gotowania na parze, pieczenia wypieków, pieczenia mięs, grillowania, rozmrażania i podgrzewania produktów spożywczych. Wszelkie inne zastosowania są niedozwolone.
- ▶ Osoby, które ze względu na upośledzenie psychiczne, umysłowe lub fizyczne, czy też brak doświadczenia lub wiedzy, nie są w stanie bezpiecznie obsługiwać urządzenia, muszą być nadzorowane przy korzystaniu z niego.
Osobom tym wolno używać urządzenia bez nadzoru tylko wtedy, gdy jego obsługa została im objaśniona w takim stopniu, że mogą bezpiecznie z niego korzystać. Muszą one być w stanie rozpoznać i zrozumieć możliwe zagrożenia wynikające z nieprawidłowej obsługi.
- ▶ Ze względu na szczególne wymagania (np. odnośnie temperatury, wilgotności, odporności chemicznej, ścieralności i wibracji) w komorze urządzenia są zamontowane specjalne elementy świetlne. Te specjalne elementy świetlne mogą być używane wyłącznie do określonych zastosowań. Nie nadają się one do oświetlania pomieszczeń. Wymiana może zostać dokonana wyłącznie przez fachowca autoryzowanego przez firmę Miele lub serwis firmy Miele.
- ▶ Ilość źródeł światła w tym piekarniku parowym: 2, w klasie efektywności energetycznej E.

Wskazówki bezpieczeństwa i ostrzeżenia

Dzieci w gospodarstwie domowym

- ▶ Stosować blokadę uruchomienia, żeby dzieci nie mogły bez nadzoru włączać piekarnika parowego.
- ▶ Dzieci poniżej 8 roku życia należy trzymać z daleka od piekarnika parowego, chyba że są pod stałym nadzorem.
- ▶ Dzieciom powyżej 8 roku życia wolno używać piekarnika parowego bez nadzoru tylko wtedy, gdy jego obsługa została im objaśniona w takim stopniu, że mogą bezpiecznie z niego korzystać. Dzieci muszą być w stanie rozpoznać i zrozumieć możliwe zagrożenia wynikające z nieprawidłowej obsługi.
- ▶ Dzieci nie mogą przeprowadzać zabiegów czyszczenia lub konserwacji piekarnika parowego bez nadzoru.
- ▶ Proszę nadzorować dzieci przebywające w pobliżu piekarnika parowego. Nigdy nie pozwalać dzieciom na zabawy piekarnikiem parowym.
- ▶ Niebezpieczeństwo zadławienia przez materiały opakowaniowe. Podczas zabawy materiałami opakowaniowymi (np. folią) dzieci mogą się nimi owinąć lub zadzierzgnąć je na głowie i się udusić. Trzymać materiały opakowaniowe z daleka od dzieci.
- ▶ Niebezpieczeństwo zranień przez parę i gorące powierzchnie. Skóra dzieci reaguje na wysokie temperatury z dużo większą wrażliwością niż skóra dorosłych. Piekarnik parowy rozgrzewa się na szybie drzwiczek, panelu sterowania i otworach wylotowych dla powietrza z komory urządzenia. Proszę zapobiec dotykaniu pracującego piekarnika parowego przez dzieci. Trzymać dzieci z daleka od piekarnika parowego, aż ostygnie on na tyle, że będzie można wykluczyć ryzyko jakichkolwiek zranień.
- ▶ Niebezpieczeństwo zranień o otwarte drzwiczki. Dopuszczalne obciążenie drzwiczek wynosi maksymalnie 10 kg. Dzieci mogą się zranić o otwarte drzwiczki. Uniemożliwić dzieciom stawanie, siadanie lub wieszanie się na otwartych drzwiczkach urządzenia.

Bezpieczeństwo techniczne

- ▶ Nieprawidłowo przeprowadzone prace instalacyjne i konserwacyjne lub naprawy mogą się stać przyczyną poważnych zagrożeń dla użytkownika. Prace instalacyjne i konserwacyjne oraz naprawy mogą być przeprowadzane wyłącznie przez fachowców autoryzowanych przez firmę Miele.
- ▶ Uszkodzenia piekarnika parowego mogą być przyczyną zagrożeń. Skontrolować piekarnik parowy pod kątem widocznych uszkodzeń. Nigdy nie uruchamiać uszkodzonego piekarnika parowego.
- ▶ Możliwa jest czasowa lub stała praca na autonomicznym lub niesynchronizowanym z siecią systemie zasilania (jak np. mikrosieci, systemy rezerwowe). Warunkiem dla takiej eksploatacji jest, żeby system zasilania odpowiadał specyfikacji EN 50160 lub porównywalnej.
Środki ochronne przewidziane w instalacji domowej i w tym produkcie Miele muszą być skuteczne w swojej funkcji i działaniu również w trybie pracy autonomicznej lub niesynchronizowanej z siecią, albo muszą być zastąpione przez równoważne środki w instalacji (patrz np. VDE-AR-E 2501-2).
- ▶ Elektryczne bezpieczeństwo piekarnika parowego jest zagwarantowane tylko wtedy, gdy jest on podłączony do przepisowej instalacji ochronnej. To podstawowe zabezpieczenie jest bezwzględnie wymagane. W razie wątpliwości należy zlecić sprawdzenie instalacji elektrycznej przez elektryka.
- ▶ Dane przyłączeniowe (częstotliwość i napięcie) na tabliczce znamionowej piekarnika parowego muszą być zgodne z parametrami sieci elektrycznej, w przeciwnym razie może dojść do uszkodzenia urządzenia. Porównać dane przyłączeniowe przed podłączeniem. W razie wątpliwości należy zasięgnąć opinii elektryka.
- ▶ Gniazda wielokrotne lub przedłużacze nie zapewniają wymaganego bezpieczeństwa. Nie podłączać piekarnika parowego do sieci elektrycznej za ich pośrednictwem.
- ▶ Piekarnika parowego należy używać wyłącznie w stanie zabudowanym, żeby zagwarantować jego bezpieczną pracę.
- ▶ Ten piekarnik parowy nie może być użytkowany w miejscach niestacjonarnych (np. na statkach).

Wskazówki bezpieczeństwa i ostrzeżenia

▶ Niebezpieczeństwo zranień przez porażenie prądem. Ewentualne dotknięcie elementów przewodzących prąd elektryczny, jak również zmiana budowy elektrycznej i mechanicznej naraża użytkownika na niebezpieczeństwo i może prowadzić do zaburzeń w funkcjonowaniu urządzenia.

Nigdy nie otwierać obudowy piekarnika parowego.

▶ W przypadku naprawy piekarnika parowego przez serwis nieposiadający autoryzacji Miele przepadają ew. roszczenia gwarancyjne.

▶ Tylko w przypadku oryginalnych części zamiennych firma Miele może zagwarantować spełnienie wymagań bezpieczeństwa w pełnym zakresie. Uszkodzone podzespoły mogą zostać wymienione wyłącznie na takie części zamienne.

▶ Jeśli z przewodu przyłączeniowego zostanie usunięta wtyczka lub przewód przyłączeniowy nie jest wyposażony we wtyczkę, piekarnik parowy musi zostać podłączony do sieci elektrycznej przez elektroinstalatora.

▶ Gdy zostanie uszkodzony przewód przyłączeniowy, musi on zostać wymieniony na specjalny przewód przyłączeniowy (patrz rozdział „Instalacja“, punkt „Podłączenie elektryczne“).

▶ Przy pracach instalacyjnych i konserwacyjnych oraz naprawach piekarnik parowy musi zostać całkowicie odłączony od sieci elektrycznej. Należy to zapewnić w następujący sposób:

- wyłączyć bezpieczniki instalacji elektrycznej lub
- wykręcić całkowicie bezpieczniki topikowe instalacji elektrycznej lub
- wyciągnąć wtyczkę (jeśli występuje) z gniazdka. Nie ciągnąć przy tym za przewód przyłączeniowy, lecz za wtyczkę.

▶ Gdy piekarnik parowy został zabudowany za frontem meblowym (np. drzwiczkami), nigdy nie należy zamykać frontu podczas korzystania z piekarnika parowego. Za zamkniętym frontem meblowym gromadzi się ciepło i wilgoć. W efekcie piekarnik parowy, szafka i podłoga mogą zostać uszkodzone. Zamykać drzwiczki meblowe dopiero wtedy, gdy piekarnik parowy całkowicie wystygnie.

▶ Podłączenie do wody może zostać przeprowadzone wyłącznie przez wykwalifikowanego specjalistę.

Firma Miele nie może zostać pociągnięta do odpowiedzialności za szkodę spowodowane błędami przy montażu lub instalacji.



Wskazówki bezpieczeństwa i ostrzeżenia

- ▶ Piekarnik parowy może zostać podłączony wyłącznie do zimnej wody.
- ▶ Zawór odcinający dla doprowadzenia wody musi być łatwo dostępny przy zabudowanym piekarniku parowym.
- ▶ Przed podłączeniem należy sprawdzić węże wodne pod kątem widocznych uszkodzeń.
- ▶ Wbudowany system Waterproof chroni niezawodnie przed szkodami wodnymi pod następującymi warunkami:
 - Piekarnik parowy jest prawidłowo zainstalowany (podłączony do prądu i wody).
 - W przypadku widocznych uszkodzeń piekarnik parowy jest niezwłocznie naprawiany.
 - Przy dłuższej nieobecności (np. podczas urlopu) należy zamykać zawór wodny.

Prawidłowe użytkowanie

- ▶ Niebezpieczeństwo zranień przez parę i gorące powierzchnie. Piekarnik parowy rozgrzewa się w czasie pracy. Można się oparzyć o gorącą parę, grzałki, komorę urządzenia, wyposażenie i potrawę. Przy wsuwaniu lub wyjmowaniu gorących potraw oraz przy manipulacji w gorącej komorze urządzenia należy zakładać rękawice do gorących garnków.
- ▶ Niebezpieczeństwo zranień przez gorącą potrawę. Potrawa może się przelać przy wsuwaniu lub wyjmowaniu naczyń do gotowania. Gorącą potrawą można się oparzyć. Uważać przy wsuwaniu lub wysuwaniu naczyń do gotowania na to, żeby gorąca potrawa się nie przelała.
- ▶ Przy pasteryzacji i podgrzewaniu w zamkniętych puszkach powstaje ciśnienie, które może je rozsadzić. Nie pasteryzować zamkniętych puszek ani ich nie podgrzewać.
- ▶ Naczynia z tworzyw sztucznych nieodpowiednie do piekarników topią się w wysokich temperaturach i mogą uszkodzić piekarnik parowy lub zacząć się palić. Stosować wyłącznie naczynia z tworzyw sztucznych odpowiednie do piekarników. Przestrzegać danych producenta naczyń. Stosować do gotowania na parze wyłącznie naczynia z tworzyw sztucznych odporne na temperaturę (do 100 °C) i parę. Inne naczynia z tworzyw sztucznych mogłyby się stopić, pokruszyć lub popękać.

Wskazówki bezpieczeństwa i ostrzeżenia

- ▶ Produkty spożywcze, które są utrzymywane w ciepłe lub przechowywane w komorze gotowania, mogą wyschnąć, a ulatniająca się wilgoć może doprowadzić do korozji w piekarniku parowym. Nie przechowywać żadnych produktów spożywczych w komorze urządzenia i nie stosować do gotowania żadnych przedmiotów, które mogą rdzewieć.
- ▶ Niebezpieczeństwo zranień o otwarte drzwiczki. O otwarte drzwiczki można się uderzyć lub potknąć. Nie pozostawiać drzwiczek otwartych bez potrzeby.
- ▶ Wytrzymałość drzwiczek wynosi maksymalnie 10 kg. Nie stawać ani nie siadać na otwartych drzwiczkach urządzenia ani nie stawiać na nich żadnych ciężkich przedmiotów. Uważać również na to, żeby nic nie przygnieść pomiędzy drzwiczkami i komorą urządzenia. Piekarnik parowy może zostać uszkodzony.
- ▶ W razie przegrzania oleje i tłuszcze mogą się zapalić. W przypadku pracy z olejami i tłuszczami nie należy pozostawiać piekarnika parowego bez dozoru. Nigdy nie gasić płonącego oleju lub tłuszczu wodą. Wyłączyć piekarnik parowy i zdusić płomień, zamykając drzwiczki.
- ▶ W wyniku oddziaływania wysokich temperatur łatwopalne przedmioty znajdujące się w pobliżu włączonego piekarnika parowego mogą zacząć się palić. Nigdy nie używać piekarnika parowego do ogrzewania pomieszczeń.
- ▶ Przy grillowaniu produktów spożywczych zbyt długi czas grillowania prowadzi do wysuszenia i ewentualnie do samozapłonu grillowanego produktu. Przestrzegać zalecanych czasów przyrządzania.
- ▶ Niektóre produkty spożywcze szybko wysychają i przez wysokie temperatury grillowania mogą się same zapalić. Nigdy nie stosować programów grillowych do zapiekania bułek lub chleba ani do suszenia kwiatów lub ziół. Zastosować program Termowiew Plus  lub Grzanie górne i dolne .
- ▶ Jeżeli produkty spożywcze w komorze urządzenia wytwarzają dym, drzwiczki piekarnika parowego należy pozostawić zamknięte w celu stłumienia ewentualnych płomieni. Przerwać proces wyłączając piekarnik parowy i wyciągając wtyczkę z gniazdka. Drzwiczki otworzyć dopiero wtedy, gdy ulotni się dym.
- ▶ Jeśli przy przyrządzaniu potraw stosuje się napoje alkoholowe, należy pamiętać, że w wysokiej temperaturze alkohol paruje. Opary te mogą się zapalić od gorących grzałek.

Wskazówki bezpieczeństwa i ostrzeżenia

- ▶ Nigdy nie wykladać dna komory urządzenia np. folią aluminiową lub folią ochronną do piekarników. Nie stawiać żadnych naczyń ani patelni, garnków lub blach bezpośrednio na dnie komory gotowania. Jeśli dno komory urządzenia ma zostać wykorzystane jako powierzchnia ustawcza, proszę ustawić na dnie ruszt powierzchnią ustawczą do góry i dopiero na nim stawiać naczynia. Zwrócić uwagę na to, żeby sitko w dnie nie zostało przy tym przesunięte.
- ▶ Dno komory urządzenia może zostać uszkodzone przez przesuwanie po nim rusztu. Nie przesuwaj rusztu po dnie komory urządzenia w tę i z powrotem.
- ▶ Duże resztki pożywienia mogą zatkać odpływ wody i pompę. Zwrócić uwagę na to, żeby zawsze było założone sitko w dnie.
- ▶ Jeśli w pobliżu piekarnika parowego używa się innego urządzenia elektrycznego, np. ręcznego miksera, należy zwrócić uwagę na to, żeby jego przewód zasilający nie został przytrzaśnięty w drzwiczkach piekarnika parowego. Izolacja przewodu mogłaby zostać uszkodzona.
- ▶ Para może się dostać na elementy przewodzące prąd elektryczny i spowodować zwarcie. Poza tym mogą zostać zniszczone podzespoły elektryczne. Nigdy nie uruchamiać piekarnika parowego bez pokrywki lampki.

Wskazówki bezpieczeństwa i ostrzeżenia

Czyszczenie i konserwacja

▶ Niebezpieczeństwo zranień przez porażenie prądem. Para z myjki parowej może się dostać na elementy przewodzące prąd elektryczny i spowodować zwarcie. Nigdy nie stosować do czyszczenia myjki parowej.

▶ Zarysowania mogą spowodować zniszczenie szyby drzwiczek. Do czyszczenia szyby drzwiczek nie stosować żadnych środków szorujących, twardych gąbek lub szczotek ani żadnych ostrych skrobaków metalowych.

▶ Prowadnice boczne mogą zostać zdemontowane (patrz rozdział „Czyszczenie i konserwacja”, punkt „Czyszczenie prowadnic bocznych”).

Zamontować prawidłowo prowadnice boczne z powrotem.

▶ Aby uniknąć korozji, należy natychmiast dokładnie usunąć słone potrawy i napoje, które dostały się na ścianki komory gotowania ze stali szlachetnej.

Wyposażenie

▶ Stosować wyłącznie oryginalne wyposażenie Miele. Jeśli zostaną dobudowane lub wbudowane inne części, przepadają roszczenia wynikające z gwarancji, rękojmi i/lub odpowiedzialności za produkt.

▶ Firma Miele gwarantuje dostępność zapewniających funkcjonalność części zamiennych przez okres do 15 lat, ale przynajmniej 10 lat, po wycofaniu serii posiadanego przez Państwa piekarnika parowego.

▶ Stosować wyłącznie dostarczony wraz z urządzeniem piezoniemierz Miele. Jeśli piezoniemierz jest uszkodzony, musi zostać wymieniony na oryginalny piezoniemierz Miele.

▶ Tworzywo sztuczne piezoniemierza w bardzo wysokich temperaturach może ulec stopieniu. Nie stosować piezoniemierza w programach grillowych (wyjątek: Grill z nawiewem ). Nie przechowywać piezoniemierza w komorze urządzenia.

Utylizacja opakowania

Opakowanie służy do manewrowania i chroni urządzenie przed uszkodzeniami podczas transportu. Materiały opakowaniowe zostały specjalnie dobrane pod kątem ochrony środowiska i techniki utylizacji i generalnie nadają się do ponownego wykorzystania.

Zwrot opakowań do obiegu materiałowego pozwala na zaoszczędzenie surowców. Proszę skorzystać z systemu selektywnej zbiórki odpadów i możliwości zwrotu. Opakowanie transportowe może zostać odebrane przez sprzedawcę Miele.

Utylizacja starego urządzenia

Urządzenia elektryczne i elektroniczne zawierają wiele cennych materiałów. Zawierają one również określone substancje, mieszaniny i podzespoły, które były wymagane do ich działania i zapewnienia bezpieczeństwa. Wyrzucone do śmieci lub poddane niewłaściwej obróbce mogą zagrażać zdrowiu ludzi oraz środowisku. Dlatego w żadnym razie nie wolno wyrzucać starego urządzenia do śmieci mieszanych.



Zamiast tego należy przekazać stare urządzenie do systemu nieodpłatnego zbierania i utylizacji starych urządzeń elektrycznych i elektronicznych, w punktach prowadzonych przez gminę, sprzedawcę lub firmę Miele. Za usunięcie ewentualnych danych osobowych z utylizowanego urządzenia zgodnie z obowiązującym prawem odpowiada użytkownik. Są Państwo prawnie zobowiązani do usunięcia z urządzenia wszelkich baterii i akumulatorów oraz źródeł światła, które można wyjąć bez zniszczenia i nie są wbudowane do urządzenia na stałe. Należy je dostarczyć do odpowiedniego miejsca zbierania, gdzie zostaną nieodpłatnie przyjęte. Proszę затroszczyć się o to, żeby stare urządzenie było zabezpieczone przed dziećmi do momentu odtransportowania.

Przeгляд

Piekarnik parowy

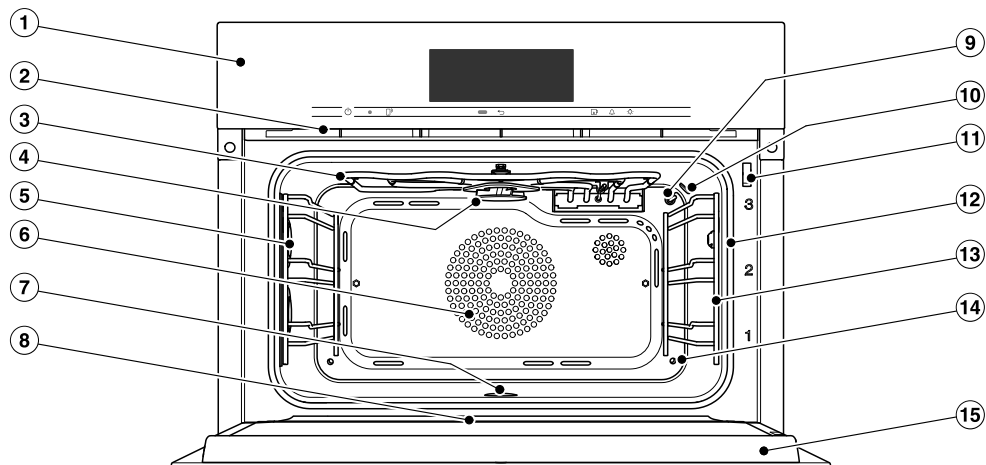

- ① Elementy sterowania
- ② Wylot oparów
- ③ Grzałka grzania górnego/grilla z anteną odbiorczą dla bezprzewodowego pieczniomierza
- ④ Rozprowadzacz do czyszczenia HydroClean
- ⑤ Oświetlenie komory urządzenia
- ⑥ Otwór zasysania dla dmuchawy z umieszczoną z tyłu grzałką pierścieniową
- ⑦ Dno komory urządzenia ze znajdującą się pod nim grzałką grzania dolnego i sitkiem w dnie
- ⑧ Rynienka ociekowa
- ⑨ Czujnik temperatury
- ⑩ Czujnik wilgotności
- ⑪ Blokada drzwiczek dla czyszczenia HydroClean
- ⑫ Uszczelka drzwiczek
- ⑬ Prowadnice boczne z 3 poziomami wsuwania
- ⑭ Wlot pary
- ⑮ Drzwiczki

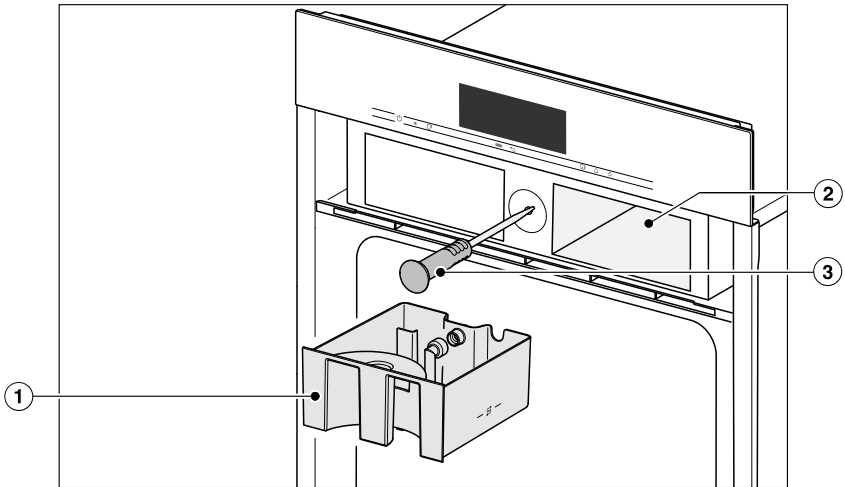

- ① Zbiornik wody
- ② Komora wsuwania dla zbiornika wody
- ③ Bezprzewodowy piezociąg

Przeгляд

Modele opisane w tej instrukcji użytkowania są wymienione na ostatniej stronie.

Tabliczka znamionowa

Tabliczka znamionowa znajduje się na górze obudowy.

Można tam znaleźć identyfikator modelu, numer seryjny oraz dane przyłączeniowe (napięcie/częstotliwość/maksymalna moc znamionowa).

Identyfikator modelu i numer seryjny urządzenia (SN) znajdują się także na małej tabliczce u góry na otwartym panelu sterowania.

Proszę przygotować te informacje w razie wystąpienia pytań lub problemów, żeby uzyskać konkretną pomoc od firmy Miele.

Wyposażenie dostarczone wraz z urządzeniem

W razie potrzeby można zamówić zarówno wyposażenie dostarczone, jak i inne elementy wyposażenia (patrz rozdział „Wyposażenie dodatkowe“).

W zależności od kraju i modelu może być dołączone dalsze wyposażenie.

DGG 20

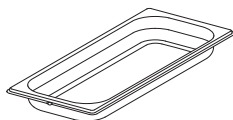

1 naczynie do gotowania bez perforacji
pojemność 2,4 l / pojemność użytkowa 1,8 l
450 x 190 x 40 mm (SxGxW)

DGGL 20

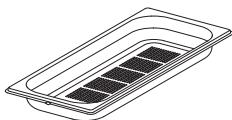

1 naczynie do gotowania z perforacją
pojemność 2,4 l / pojemność użytkowa 1,8 l
450 x 190 x 40 mm (SxGxW)

DGGL 12

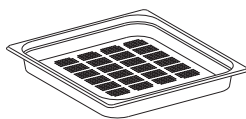

1 naczynie do gotowania z perforacją
pojemność 5,4 l / pojemność użytkowa 3,3 l
450 x 390 x 40 mm (SxGxW)

Blacha uniwersalna

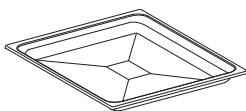

1 blacha uniwersalna do pieczenia wypieków, mięs i grillowania

Ruszt wielofunkcyjny



1 ruszt wielofunkcyjny do pieczenia wypieków, mięs i grillowania

Pieczeniomierz

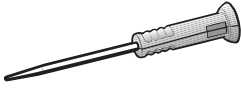

1 piezoniomierz do dokładnego nadzoru temperatury procesów. Mierzy temperaturę we wnętrzu potrawy (temperaturę wewnętrzną).

HydroCleaner

1 specjalny detergent do czyszczenia komory gotowania w programie konserwacyjnym HydroClean. Nadaje się szczególnie do usuwania silnych, mocno przywartych zabrudzeń.

Tabletki odkamieniające

Do odkamieniania piekarnika parowego.

Wysuw FlexiClip HFC 71

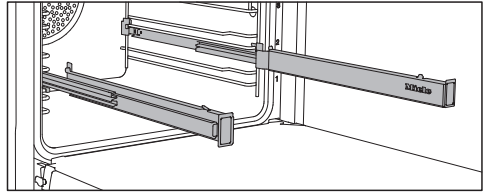

Wysuw FlexiClip można zamontować na każdym poziomie.

Wysuw FlexiClip należy najpierw wsunąć całkowicie do komory urządzenia, zanim wsunie się na nie jakiegokolwiek wyposażenie.

Akcesoria zostaną wtedy automatycznie umieszczone pomiędzy wypustkami z przodu i z tyłu i zabezpieczone przed wypadnięciem.

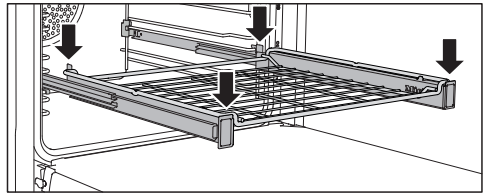
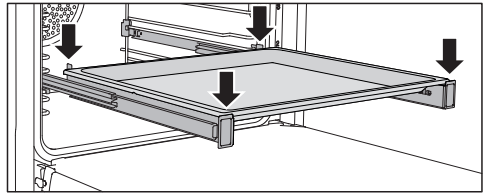

Maksymalne obciążenie wysuw FlexiClip wynosi 15 kg.

Przegląd

Montaż i demontaż wysuw FlexiClip

 Niebezpieczeństwo zranień przez gorące powierzchnie.

Piekarnik parowy rozgrzewa się w czasie pracy. Można się oparzyć o grzałki, komorę gotowania i wyposażenie.

Poczekać na ostygnięcie grzałek, komory urządzenia i wyposażenia, zanim przystąpi się do montażu i demontażu wysuw FlexiClip.

Wysuw FlexiClip montuje się pomiędzy prętami jednego poziomu.

Wysuw FlexiClip z napisem Miele należy zamontować po prawej stronie.

Nie rozkładać wysuw FlexiClip podczas montażu lub demontażu.

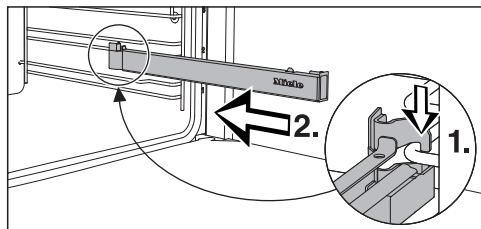

- Zaczepić wysuw FlexiClip z przodu na dolnym pręcie wybranego poziomu (1.) i wsunąć ją wzdłuż pręta do komory urządzenia (2.).

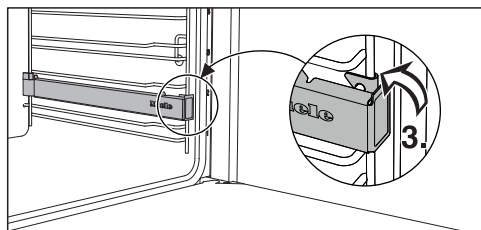

- Zatrzasnąć wysuw FlexiClip na dolnym pręcie poziomu (3.).

Jeśli wysuw FlexiClip blokują się po zakończeniu montażu, należy je jednokrotnie mocno wyciągnąć.





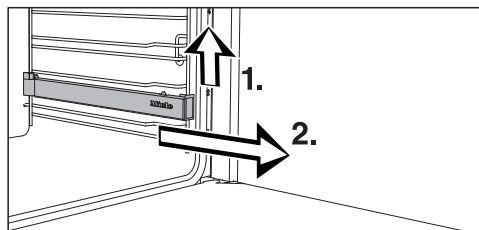

Postępować w następujący sposób, żeby zdemontować wysuw FlexiClip:

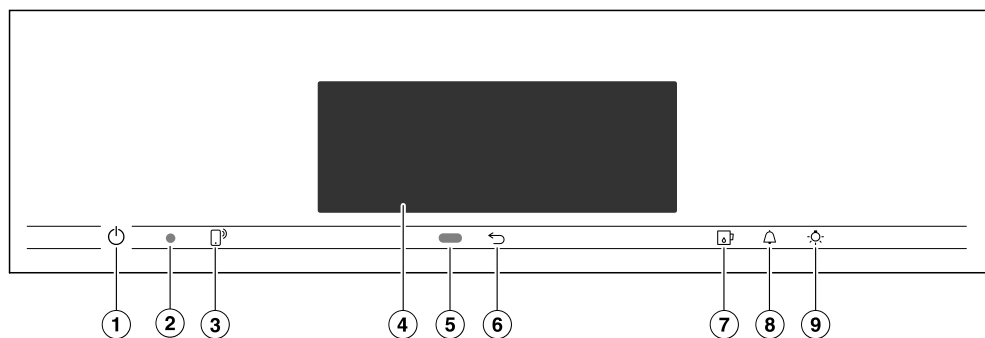
- Wsunąć całkowicie wysuw FlexiClip.



- Podważyć wysuw FlexiClip z przodu (1.) i wyciągnąć ją na zewnątrz wzdłuż pręta poziomu (2.).



- ① Przycisk wł./wył.  w zagłębieniu do włączania i wyłączania piekarnika parowego
- ② Złącze optyczne (tylko dla serwisu Miele)
- ③ Przycisk dotykowy  do sterowanie piekarnikiem parowym poprzez urządzenie mobilne
- ④ Wyświetlacz dotykowy do wyświetlania informacji i do obsługi
- ⑤ Czujnik zbliżeniowy do włączania oświetlenia w komorze urządzenia i wyświetlacza oraz do potwierdzania sygnałów dźwiękowych przy zbliżeniu
- ⑥ Przycisk dotykowy  do stopniowego cofania w menu
- ⑦ Przycisk dotykowy  do otwierania i zamykania panelu sterowania
- ⑧ Przycisk dotykowy  do ustawiania czasów minutnika lub alarmów
- ⑨ Przycisk dotykowy  do włączania i wyłączania oświetlenia w komorze urządzenia

Elementy sterowania

Przycisk wł./wył.

Przycisk wł./wył.  jest umieszczony w zagłębieniu i reaguje na dotknięcie palcem.

Za pomocą tego przycisku włącza się i wyłącza piekarnik parowy.

Czujnik zbliżeniowy





Czujnik zbliżeniowy znajduje się pod wyświetlaczem dotykowym obok przycisku dotykowego . Czujnik zbliżeniowy rozpoznaje, gdy ręka lub jakaś część ciała zostaną przysunięte do wyświetlacza dotykowego.

Gdy zostały uaktywnione odpowiednie ustawienia, można włączyć oświetlenie w komorze gotowania, włączyć piekarnik parowy lub potwierdzić sygnały dźwiękowe (patrz rozdział „Ustawienia“, punkt „Czujnik zbliżeniowy“).

Przyciski dotykowe

Przyciski dotykowe reagują na kontakt z palcem. Każde dotknięcie zostaje potwierdzone dźwiękiem. Ten dźwięk przycisków można wyłączyć, wybierając ustawienie Głośność | Dźwięk przycisków | Wył.

Jeśli przyciski dotykowe mają również zawsze reagować przy wyłączonym piekarniku parowym, należy wybrać ustawienie Wyświetlacz | QuickTouch | Wł.

Przycisk dotykowy	Funkcja
	Aby sterować piekarnikiem parowym przez urządzenie mobilne, należy dysponować systemem Miele@home, włączyć ustawienie Zdalne sterowanie i nacisnąć ten przycisk dotykowy. Zaczyna się wówczas świecić na pomarańczowo i funkcja MobileStart jest dostępna. Dopóki ten przycisk dotykowy się świeci, można sterować piekarnikiem parowym za pomocą swojego urządzenia mobilnego (patrz rozdział „Ustawienia“, punkt „Miele@home“).
	W zależności od tego, w którym menu się Państwo znajdują, można się dostać z powrotem do nadrzędnego menu lub do menu głównego.
	Za pomocą tego przycisku dotykowego otwiera się i zamyka panel sterowania (patrz rozdział „Opis działania“, punkt „Panel sterowania“).
	Gdy na wyświetlaczu pokazywane jest jakieś menu lub odbywa się jakiś proces przyrządzania, za pomocą tego przycisku dotykowego w każdej chwili można ustawić czas minutnika (np. do gotowania jajek) lub czas alarmu (ustaloną godzinę) (patrz rozdział „Alarm i minutnik“).
	Wybierając ten przycisk dotykowy można włączyć i wyłączyć oświetlenie w komorze urządzenia. W zależności od wybranego ustawienia oświetlenie w komorze urządzenia gaśnie po 15 sekundach, albo pozostaje stale włączone lub wyłączone.

Elementy sterowania

Wyświetlacz dotykowy

Powierzchnia dotykowa wyświetlacza może zostać zarysowana przez spiczaste lub ostre przedmioty, jak np. długopis.

Dotykać wyświetlacza dotykowego wyłącznie palcami.

Proszę uważać, żeby pod wyświetlacz dotykowy nie dostała się woda.

Wyświetlacz dotykowy jest podzielony na kilka obszarów.

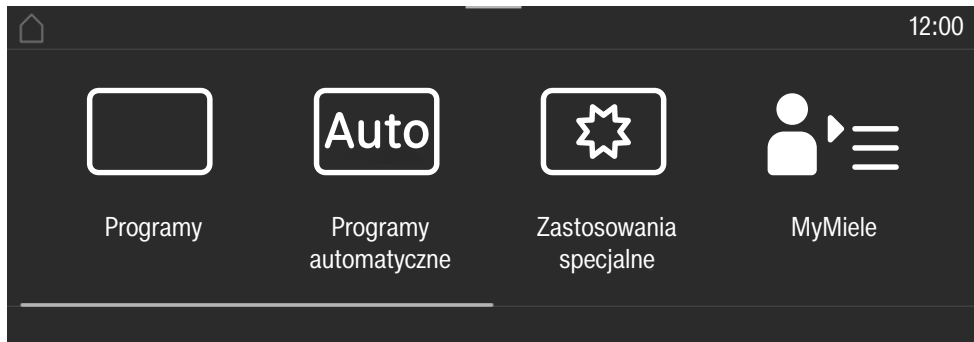

W **wierszu nagłówkowym** po lewej stronie wyświetlana jest ścieżka menu. Poszczególne punkty menu są oddzielone od siebie pionową linią. Jeśli ze względu na brak miejsca ścieżka menu nie może być więcej wyświetlana w całości, nadrzędne punkty menu są prezentowane przez ... i.

Gdy dotknie się nazwy menu w wierszu nagłówkowym, wyświetlacz przechodzi do odpowiedniego menu. Aby przejść do ekranu startowego, nacisnąć .

Godzina jest wyświetlana w wierszu nagłówkowym po prawej stronie. Godzinę można ustawić przez naciśnięcie.

Dodatkowo mogą być wyświetlane dalsze symbole, np. SuperVision .









Na górnej krawędzi wiersza nagłówkowego znajduje się pomarańczowa linia, za którą przez pociągnięcie można rozwinąć wysuwane menu. Umożliwia ono włączanie lub wyłączanie ustawień podczas procesu przyrządzania.

Pośrodku pokazywane jest aktualne menu z punktami menu. W tym obszarze można przewijać w prawo lub w lewo, przeciągając palcem po wyświetlaczu. Naciśnięcie dowolnego punktu menu spowoduje jego wybranie (patrz rozdział „Zasady obsługi“).

W **dolnym wierszu**, w zależności od menu, wyświetlane są różne pola do obsługi, jak np. Timer, Zapamiętaj lub OK.

Symbole

Na wyświetlaczu mogą być pokazywane następujące symbole:

Symbol	Znaczenie
	Ten symbol oznacza dodatkowe informacje i wskazówki dotyczące obsługi. To okienko informacyjne należy potwierdzić za pomocą <i>OK</i> .
	Wskazanie na nadrzędne punkty menu, które ze względu na brak miejsca nie są pokazywane w ścieżce menu.
	Alarm
	Minutnik
	Niektóre ustawienia, jak np. jasność wyświetlacza lub głośność dźwięków, ustawia się poprzez pasek segmentowy.
	Blokada uruchomienia lub blokada przycisków są włączone (patrz rozdział „Ustawienia“, punkt „Bezpieczeństwo“). Obsługa jest zablokowana.
	Temperatura wewnętrzna przy zastosowaniu pieczeniomierza
	Zdalne sterowanie (wyświetlane tylko wtedy, gdy dysponują Państwo systemem Miele@home i zostało wybrane ustawienie Zdalne sterowanie Wł.).
	SuperVision (wyświetlane tylko wtedy, gdy dysponują Państwo systemem Miele@home i zostało wybrane ustawienie SuperVision Wskazanie SuperVision Wł.).

Zasady obsługi

Piekarnik parowy obsługuje się poprzez wyświetlacz dotykowy, naciskając wybrane punkty menu.

Każde naciśnięcie możliwej do wybrania opcji powoduje zmianę koloru odpowiednich znaków (słowa i/lub symbolu) na **pomarańczowy**.

Pola do potwierdzania etapu obsługi są podświetlone na **zielono** (np. *OK*).

Wybieranie punktu menu

- Nacisnąć żądane pole lub żądaną wartość na wyświetlaczu dotykowym.



Przewijanie

Można przewijać w prawo lub w lewo.

- Przeciągnąć po ekranie wyświetlacza. W tym celu położyć palec na wyświetlaczu dotykowym i przesunąć go w wybraną stronę.

Pasek w dolnym obszarze wskazuje aktualną pozycję w menu.

Wychodzenie z menu

- Nacisnąć przycisk dotykowy  lub nacisnąć symbol ... I w ścieżce menu.
- Nacisnąć symbol , żeby przejść do ekranu startowego.

Wszystkie dokonane wcześniej wprowadzenia, które nie zostały potwierdzone za pomocą *OK*, nie będą zapamiętane.

Zmiana wartości lub ustawienia

Zmiana ustawienia na liście wyboru

Aktualne ustawienie jest zaznaczone na pomarańczowo.

- Nacisnąć żądane ustawienie.

Ustawienie zostaje zapamiętane. Urządzenie przechodzi z powrotem do nadrzędnego menu.

Wprowadzanie liczb za pomocą bębnow cyfrowych

- Przeciągnąć po bębnie cyfrowym do góry lub do dołu, aż żądana wartość znajdzie się pośrodku.
- Potwierdzić za pomocą *OK*.

Zmieniona liczba zostaje zapamiętana.

Wprowadzanie liczb za pomocą bloku numerycznego

- Nacisnąć palcem na wartość znajdującą się pośrodku bębna cyfrowego.
- Pojawia się klawiatura numeryczna.
- Nacisnąć palcem na żądane cyfry.

Gdy tylko zostanie wprowadzona ważna wartość, *OK* zostaje podświetlone na zielono.

Za pomocą strzałki kasuje się ostatnio wprowadzoną cyfrę.

- Potwierdzić za pomocą *OK*.

Zmieniona liczba zostaje zapamiętana.

Zmiana ustawienia za pomocą paska segmentowego

Niektóre ustawienia są prezentowane za pomocą paska segmentowego

■ ■ ■ ■ ■ □ □ □ □ □. Gdy wszystkie segmenty są wypełnione, wybrana jest maksymalna wartość.

Gdy wypełniony jest tylko jeden lub jeden segment, wybrana jest minimalna wartość lub ustawienie jest wyłączone (np. sygnał dźwiękowy).

- Nacisnąć odpowiedni segment na pasku segmentowym, żeby zmienić ustawienie.
- Wybrać Wł. lub Wył., żeby włączyć lub wyłączyć ustawienie.
- Potwierdzić wybór za pomocą OK.

Ustawienie zostaje zapamiętane. Urządzenie przechodzi z powrotem do nadrzędnego menu.

Wprowadzanie liter

Litery wprowadza się przez klawiaturę ekranową. Proszę wybierać krótkie, praktyczne nazwy.

- Naciskać żądane litery lub znaki.

Wskazówka: Za pomocą znaku] można złamać wiersz w przypadku długiej nazwy programu.

- Nacisnąć Zapamiętaj.

Nazwa zostaje zapamiętana.

Wyświetlanie menu kontekstowego

W niektórych menu można wyświetlić menu kontekstowe, np. w celu przemianowania programów własnych lub przesunięcia wpisu pod MyMiele.

- Naciskać np. program własny dotąd, aż otworzy się menu kontekstowe.
- Nacisnąć wyświetlacz dotykowy poza oknem menu, żeby zamknąć menu kontekstowe.

Przesuwanie wpisów

Kolejność programów własnych lub wpisów można zmienić w punkcie MyMiele.

- Naciskać np. program własny dotąd, aż zostanie wyświetlone menu kontekstowe.
- Wybrać Przesunięcie.
- Przytrzymać palec na zaznaczonym polu i przeciągnąć je na wybrane miejsce.

Zasady obsługi

Wyświetlanie wysuwanego menu

Podczas przyrządzania można włączyć lub wyłączyć ustawienia, jak np. **Booster** lub **Rozgrzewanie** oraz funkcję **Wi-Fi**.

- Rozwinąć wysuwane menu przez pociągnięcie za pomarańczową linię do dołu poza wiersz nagłówkowy.
- Wybrać ustawienie do zmiany. Aktywne ustawienia są zaznaczone na pomarańczowo. Nieaktywne ustawienia są, w zależności od wybranego schematu kolorystycznego, zaznaczone na czarno lub na biało (patrz rozdział „Ustawienia“, punkt „Wyświetlacz“).
- Zwinąć wysuwane menu z powrotem do góry lub dotknąć wyświetlacza poza oknem menu, żeby zamknąć wysuwane menu.

Pomoc

W wybranych funkcjach dostępne jest menu kontekstowe. W dolnym wierszu wyświetlana jest pozycja **Pomoc**.

- Nacisnąć **Pomoc**, żeby wyświetlić wskazówki z rysunkami i tekstem.
- Nacisnąć **Zamknij**, żeby powrócić do poprzedniego menu.

Aktywacja MobileStart

- Wybrać przycisk dotykowy , żeby uaktywnić **MobileStart**.

Zapala się przycisk dotykowy . Piekarnik parowy można teraz obsługiwać zdalnie przez aplikację **Miele**.

Bezpośrednia obsługa na piekarniku parowym ma pierwszeństwo przed obsługą zdalną przez aplikację.

Z funkcji **MobileStart** można korzystać, dopóki świeci się przycisk dotykowy .

Panel sterowania

Za panelem sterowania znajduje się zbiornik wody i pieczeniometer. Panel sterowania jest otwierany i zamykany przez naciśnięcie przycisku dotykowego . Panel jest wyposażony w zabezpieczenie przed przygnieceniem. Jeśli przy otwieraniu/zamykaniu panel sterowania natrafi na opór, proces zostanie przerwany. Mimo to przy otwieraniu i zamykaniu panelu sterowania nie należy dotykać górnej krawędzi drzwiczek.

Zbiornik wody

Woda jest pompowana do zbiornika wody i stąd do wytwornicy pary.

Nieprawidłowe funkcjonowanie przez zamknięty otwór zbiornika wody!

Otwór z przodu zbiornika wody nie może zostać zamknięty, ponieważ w przeciwnym razie do wytwornicy pary nie będzie mogła być pompowana woda.

Pieczeniometer

Pieczeniometer mierzy temperaturę wewnętrzną potrawy. Korzystając z pieczeniometra można sterować procesami za pomocą temperatury.

Temperatura/Temperatura wewnętrzna

Do niektórych programów jest przyporządkowana temperatura proponowana. Temperatura proponowana może zostać zmieniona dla pojedynczego procesu lub etapu programu, albo na stałe w ramach zdefiniowanego zakresu (patrz rozdział „Ustawienia“, punkt „Temperatury proponowane“).

Także temperatura wewnętrzna może zostać zmieniona w ramach zdefiniowanego zakresu dla pojedynczego procesu lub etapu programu.

Wilgotność

Program Para + pieczenie  i zastosowanie specjalne Podgrzewanie pracują z kombinacją trybu piekarnikowego i wilgoci. Wilgotność może zostać zmieniona w ramach zdefiniowanego zakresu dla pojedynczego procesu lub etapu programu.

W zależności od ustawienia wilgotności do komory urządzenia jest doprowadzana wilgotne lub świeże powietrze. Przy ustawieniu Wilgotność = 0% doprowadzana jest maksymalna ilość świeżego powietrza bez żadnej wilgoci. W ustawieniu Wilgotność = 100% świeże powietrze w ogóle nie jest doprowadzane i zawartość wilgoci jest maksymalna.

Niektóre produkty spożywcze wydzielają wilgoć podczas przyrządzania. Ta wilgoć własna produktów spożywczych jest również wykorzystywana do regulacji wilgotności. Może się zdarzyć, że przy niskim ustawieniu wilgotności wytwornica pary nie zostanie uaktywniona.

Opis działania

Czas trwania programu

W zależności od programu można ustawić czas trwania od 1 minuty do 6, 10 lub 12 godzin.

W programach automatycznych i konserwacyjnych i w przypadku zastosowania specjalnego Zestaw obiadowy czas trwania procesu jest ustawiony fabrycznie i nie może zostać zmieniony.



Przy gotowaniu na parze oraz w przypadku programów i zastosowań z czystym trybem parowym czas trwania procesu zaczyna być odliczany dopiero wtedy, gdy zostanie osiągnięta ustawiona temperatura. We wszystkich innych trybach, programach i zastosowaniach odliczanie czasu rozpoczyna się natychmiast.

Hałasy

Podczas pracy i po wyłączeniu piekarnika parowego słychać hałas (burczenie). Ten odgłos nie wskazuje na nieprawidłowe działanie lub usterkę urządzenia. Powstaje on przy pobieraniu i odpompowywaniu wody.

Gdy piekarnik parowy pracuje, słychać szum wentylatora.

Nagrzewanie

We wszystkich programach podczas nagrzewania na wyświetlaczu pokazywany jest wzrost temperatury w komorze urządzenia (wyjątki: Grill duży , Grill mały .

Przy gotowaniu na parze czas trwania fazy nagrzewania zależy od ilości i temperatury produktów spożywczych. Z reguły faza nagrzewania trwa ok. 7 minut. Przy przyrządzaniu schłodzonych lub zamrożonych produktów spożywczych ulega ona przedłużeniu. Także przy niskich temperaturach przyrządzania i przy gotowaniu w programie *Sous-vide*  faza nagrzewania może się przedłużyć.

Faza gotowania

Podczas fazy gotowania na wyświetlaczu pokazywany jest upływ czasu pozostałego. Przy gotowaniu na parze faza gotowania rozpoczyna się, gdy zostanie osiągnięta ustawiona temperatura. We wszystkich innych trybach, programach i zastosowaniach odliczanie czasu rozpoczyna się natychmiast.

Redukcja pary

Jeśli gotowanie na parze i gotowanie kombinowane odbywa się w określonym zakresie temperaturowym, po zakończeniu procesu przyrządzania włącza się automatycznie redukcja pary. Ta funkcja sprawia, że przy otwieraniu drzwiczek nie ulatnia się tak dużo pary. Na wyświetlaczu pojawia się komunikat Redukcja pary.

Redukcja pary może zostać wyłączona (patrz rozdział „Ustawienia”, punkt „Redukcja pary”). Przy wyłączonej redukcji pary przy otwieraniu drzwiczek wydostaje się dużo pary.

Oświetlenie komory gotowania

Piekarnik parowy jest fabrycznie ustawiony w taki sposób, że oświetlenie w komorze gotowania włącza się automatycznie po uruchomieniu procesu ze względu na oszczędzanie energii.

Jeśli komora gotowania ma być stale oświetlona podczas pracy, należy zmienić ustawienie fabryczne (patrz rozdział „Ustawienia”, punkt „Oświetlenie”).

Jeśli drzwiczki pozostaną otwarte po zakończeniu procesu, oświetlenie w komorze gotowania wyłączy się automatycznie po 5 minutach.

Gdy zostanie naciśnięty przycisk dotykowy  na panelu sterowania, oświetlenie włączy się na 15 sekund.

Miele@home

Państwa piekarnik parowy jest wyposażony w zintegrowany moduł Wi-Fi.

Aby z niego korzystać, potrzebne są:

- sieć Wi-Fi
- aplikacja Miele
- konto użytkownika Miele (konto użytkownika można utworzyć poprzez aplikację Miele).

Aplikacja Miele przeprowadzi Państwa przez proces tworzenia połączenia pomiędzy piekarnikiem parowym i domową siecią Wi-Fi.

Po połączeniu piekarnika parowego z siecią Wi-Fi, korzystając z aplikacji można przykładowo przeprowadzić następujące działania:

- wywołać informacje o stanie roboczym swojego urządzenia
- wywołać wskazówki dotyczące procesów odbywających się w piekarniku parowym
- zakończyć odbywające się procesy przyrządzenia

Połączenie piekarnika parowego z siecią Wi-Fi zwiększa zużycie energii, także wtedy, gdy piekarnik parowy jest wyłączony.

Proszę się upewnić, że w miejscu ustawienia piekarnika parowego dostępna jest lokalna sieć Wi-Fi o wystarczającej sile sygnału.

Dostępność połączenia Wi-Fi

Połączenie Wi-Fi współdzieli zakres częstotliwości z innymi urządzeniami (np. kuchnia mikrofalowa, zdalnie sterowane zabawki). Z tego powodu mogą wystąpić czasowe lub całkowite zakłócenia połączenia. Dlatego nie można zagwarantować stałej dostępności oferowanych funkcji.

Dostępność Miele@home

Możliwość korzystania z aplikacji Miele zależy od dostępności serwisu Miele@home w Państwa kraju.

Serwis Miele@home nie jest dostępny w każdym kraju.

Informacje o dostępności można uzyskać na stronie internetowej www.miele.com.

Aplikacja Miele

Aplikację Miele można bezpłatnie pobrać z Apple App Store® lub z Google Play Store™.



Pierwsze uruchomienie

Ustawienia podstawowe

Przy pierwszym uruchomieniu należy dokonać poniższych ustawień. Te ustawienia mogą zostać zmienione w późniejszym terminie (patrz rozdział „Ustawienia“).

 Niebezpieczeństwo zranień przez gorące powierzchnie.
Piekarnik parowy rozgrzewa się w czasie pracy.
Piekarnika parowego należy używać wyłącznie w stanie zabudowanym, żeby zagwarantować jego bezpieczną pracę.

Piekarnik parowy włącza się automatycznie po podłączeniu do sieci elektrycznej.

Ustawianie języka

- Wybrać żądany język.

Jeśli przez przeoczenie zostanie wybrany niezrozumiały język, należy postępować zgodnie ze wskazówkami w rozdziale „Ustawienia“, punkt „Język”.

Ustawianie lokalizacji

- Wybrać żądaną lokalizację.

Konfiguracja Miele@home

Na wyświetlaczu pojawia się komunikat Utworzyć połączenie z Miele@home?

- Gdy Miele@home ma zostać skonfigurowane od razu, wybrać Dalej.
- Jeśli konfiguracja ma zostać odłożona na później, wybrać Pomiń.
Informacje dotyczące późniejszej konfiguracji można znaleźć w rozdziale „Ustawienia“, punkt „Miele@home“.

- Jeśli Miele@home ma zostać skonfigurowane natychmiast, wybrać żądaną metodę połączenia.

Wyświetlacz i aplikacja Miele przeprowadzą Państwa przez dalsze kroki.

Ustawianie daty

- Ustawić po kolei dzień, miesiąc i rok.
- Potwierdzić za pomocą OK.

Ustawianie godziny

- Ustawić aktualny czas w godzinach i minutach.
- Potwierdzić za pomocą OK.

Ustawianie twardości wody

Lokalny zakład wodociągowy może Państwu udzielić informacji o twardości miejscowej wody.

Dalsze informacje dotyczące ustawiania twardości wody można znaleźć w rozdziale „Ustawienia“, punkt „Twardość wody“.

- Ustawić lokalną twardość wody.
- Potwierdzić za pomocą OK.

Kończenie pierwszego uruchomienia

- Postępować zgodnie z ewentualnymi dalszymi wskazówkami na wyświetlaczu.

Pierwsze uruchomienie jest zakończone.

Włączanie funkcji rozpoznawania frontu meblowego

Gdy piekarnik parowy został zabudowany za frontem meblowym (np. drzwiczkami), rozpoznawanie frontu meblowego musi być bezwzględnie włączone.

- Wybrać Ustawienia  | Rozpoznawanie frontu | Wł..

Pierwsze czyszczenie piekarnika parowego

- Usunąć ewentualne naklejki lub folie ochronne z piekarnika parowego i wyposażenia, za wyjątkiem tabliczki znamionowej i małej tabliczki na otwartym panelu.



Piekarnik parowy został poddany w fabryce kontroli działania, dlatego przy transporcie może się zdarzyć, że do komory gotowania wypłynie z powrotem woda resztkowa z przewodów.

Czyszczenie zbiornika wody

 Niebezpieczeństwo zranień przez panel sterowania.

Przy otwieraniu lub zamykaniu panelu sterowania może dojść do przygniecenia części ciała.

Nie dotykać górnej krawędzi drzwiczek przy otwieraniu i zamykaniu panelu sterowania.

- Włączyć piekarnik parowy za pomocą przycisku wł./wył. .
- Wybrać przycisk dotykowy  żeby otworzyć panel sterowania.
- Wyjąć zbiornik wody. W celu wyjęcia zbiornika wody docisnąć go lekko do góry.
- Umyć zbiornik wody ręcznie lub w zmywarce do naczyń.

Czyszczenie wyposażenia/komory gotowania

- Wyjąć całe wyposażenie z komory gotowania.
- Umyć naczynia do gotowania ręcznie lub w zmywarce do naczyń.

Powierzchnie blachy uniwersalnej i rusztu wielofunkcyjnego są uszlachetnione powłoką PerfectClean i mogą być czyszczone **wyłącznie** ręcznie.

Przestrzegać przy tym zaleceń z rozdziału „Czyszczenie i konserwacja“, punkt „PerfectClean“.

- Umyć blachę uniwersalną i ruszt wielofunkcyjny za pomocą czystej ściereczki z gąbki, ciepłą wodą z dodatkiem płynu do mycia naczyń.

Piekarnik parowy przed dostawą został zabezpieczony środkiem konserwacyjnym.

- Umyć komorę urządzenia czystą gąbczastą ściereczką, płynem do mycia naczyń i ciepłą wodą, żeby usunąć warstwę środka konserwacyjnego.

Pierwsze uruchomienie

Dostosowywanie temperatury wrzenia

Zanim ugotuje się pierwsze produkty spożywcze, piekarnik parowy należy dostosować do temperatury wrzenia wody, która może się zmieniać w zależności od wysokości miejsca ustawienia nad poziomem morza. W tym procesie zostaną również przepłukane elementy prowadzące wodę.

Proces należy **bezwzględnie** przeprowadzić, żeby zagwarantować bezwzględnie działanie.

- Uruchomić piekarnik parowy w programie Gotowanie na parze  (100 °C) na 15 minut. Postępować zgodnie z opisem w rozdziale „Obsługa”.

Dostosowywanie temperatury wrzenia po przeprowadzce

Po przeprowadzce piekarnik parowy musi zostać dostosowany do zmienionej temperatury wrzenia wody, jeśli nowe miejsce ustawienia różni się od poprzedniego o co najmniej 300 m wysokości. W tym celu należy przeprowadzić proces odkamieniania (patrz rozdział „Czyszczenie i konserwacja”, punkt „Konserwacja”).

Nagrzewanie piekarnika parowego

- Ewentualnie wyjąć z komory gotowania całe wyposażenie.
- W celu odtluszczenia grzałki pierścieniowej nagrzewać piekarnik parowy w programie Termonawiew Plus  200 °C przez 30 minut. Postępować zgodnie z opisem w rozdziale „Obsługa”.

 Niebezpieczeństwo zranień przez gorące powierzchnie.





Piekarnik parowy rozgrzewa się w czasie pracy. Można się oparzyć o grzałki, ścianki komory urządzenia i prowadnice boczne.

Przy pracach w gorącej komorze urządzenia i przy wyjmowaniu naczyń zakładać rękawice do gorących garnków.

Może dojść do wytworzenia nieprzyjemnego zapachu, gdy grzałka jest nagrzewana po raz pierwszy. Zapach i ewentualne opary zanikają po pewnym czasie i nie są objawem nieprawidłowego podłączenia ani usterki urządzenia.

Proszę się zatroszczyć o dobrą wentylację kuchni.

Przegląd ustawień

Punkt menu	Możliwe ustawienia
Język 	... deutsch english ... Lokalizacja
Godzina	Wskazania Wł.* Wyt. Wyt. na noc Prezentacja analogowa* cyfrowa Format czasu 24-godz.* 12-godz. (am/pm) Ustawianie
Data	
Oświetlenie	Wł. „Wł.” na 15 sekund* Wyt.
Ekran startowy	Menu główne* Programy Programy automatyczne Zastosowania specjalne Programy własne MyMiele
Wyświetlacz	Jasność  Motywy jasny ciemny* QuickTouch Wł. Wyt.*
Głośność	Dźwięki sygnałów  Dźwięk przycisków  Sygnał powitalny Wł.* Wyt.
Jednostki	Waga g* lb lb/oz Temperatura °C* °F

* Ustawienie fabryczne

Ustawienia

Punkt menu	Możliwe ustawienia
Utrzymywanie ciepła	Wł. Wył.*
Redukcja pary	Wł.* Wył.
Temperatury proponowane	
Booster	Wł.* Wył.
Automatyczne płukanie	Wł.* Wył.
Twardość wody	1 °dH ... 21 °dH* ... 70 °dH
Czujnik zbliżeniowy	Włączanie światła przy trwającym procesie* Zawsze wł. Wył. Włączanie urządzenia Wł. Wył.* Potwierdzanie sygn. dźwięk. Wł.* Wył.
Bezpieczeństwo	Blokada uruchomienia  Wł. Wył.* Blokada przycisków Wł. Wył.*
Rozpoznawanie frontu	Wł. Wył.*
Miele@home	Aktywacja Dezaktywacja Status połączenia Nowa instalacja Przywracanie Instalacja
Zdalne sterowanie	Wł.* Wył.
SuperVision	Wskazanie SuperVision Wł. Wył.* Wskazania w trybie standby Wł. tylko przy błędach* Lista urządzeń Wyświetlanie urządzenia Dźwięki sygnałów

* Ustawienie fabryczne

Punkt menu	Możliwe ustawienia
RemoteUpdate	Wł.* Wyt.
Wersja oprogram.	
Informacje prawne	Licencje open source
Handel	Tryb pokazowy Wł. Wyt.*
Ustawienia fabryczne	Ustawienia urządzenia Programy własne MyMiele Temperatury proponowane
Czas pracy (razem)	

* Ustawienie fabryczne

Ustawienia

Wywoływanie menu „Ustawienia“

W menu  Ustawienia można spersonalizować piekarnik parowy, dopasowując ustawienia fabryczne do swoich potrzeb.

Znajdują się Państwo w menu głównym.

- Wybrać  Ustawienia.
- Wybrać żądane ustawienie.



Teraz można sprawdzić lub zmienić ustawienia.

Ustawienia mogą zostać zmienione tylko wtedy, gdy nie odbywa się żaden proces gotowania.

Język

Tutaj można ustawić swój język i lokalizację.

Po dokonaniu wyboru i potwierdzeniu na wyświetlaczu od razu pojawia się wybrany język.

Wskazówka: Jeśli przez przeoczenie zostanie wybrany niezrozumiały język, wybrać  w menu głównym. Orientując się po symbolu  można się dostać z powrotem do podmenu Język .

Godzina

Wskazania

Wybrać sposób wyświetlania godziny dla wyłączonego urządzenia:

- Wł.
Godzina jest zawsze pokazywana na wyświetlaczu.
Jeśli dodatkowo zostanie wybrane ustawienie Wyświetlacz | QuickTouch | Wł., wszystkie przyciski dotykowe natychmiast reagują na dotknięcie, a czujnik zbliżeniowy rozpoznaje automatycznie, gdy zbliżają się Państwo do wyświetlacza.
Gdy dodatkowo zostanie wybrane ustawienie Wyświetlacz | QuickTouch | Wyl., piekarnik parowy będzie musiał zostać włączony, zanim będzie można go obsługiwać.
- Wyl.
Wyświetlacz zostaje wygaszony w celu oszczędzania energii. Piekarnik parowy należy włączyć, zanim będzie można go obsługiwać.
- Wyl. na noc
Aby zaoszczędzić energię, aktualny czas będzie pokazywany na wyświetlaczu tylko od godziny 5 do 23. W pozostałym czasie wyświetlacz będzie ciemny.

Prezentacja

Prezentacja godziny może być analogowa (w formie zegara z cyferblatem) lub cyfrowa (h:min).

W przypadku wskazań cyfrowych na wyświetlaczu jest dodatkowo pokazywana data.

Format czasu

Godzina może być wyświetlana w formacie 24- lub 12-godz. (24-godz. lub 12-godz. (am/pm)).

Ustawianie

Tutaj ustawia się godziny i minuty.

Wskazówka: Jeśli nie odbywa się żaden proces przyrządzania, nacisnąć godzinę w wierszu nagłówkowym, żeby ją zmienić.

Po awarii zasilania aktualna godzina zostaje wyświetlona ponownie. Godzina jest pamiętana przez ok. 150 godzin.



Gdy piekarnik parowy został połączony z siecią Wi-Fi i jest zalogowany w aplikacji Miele, godzina jest synchronizowana na podstawie ustawień lokalizacji w aplikacji Miele.

Data

Tutaj ustawia się datę.

Data jest pokazywana przy wyłączonym piekarniku parowym tylko w ustawieniu Godzina | Prezentacja | cyfrowa.

Oświetlenie

- Wł.
Oświetlenie w komorze urządzenia pozostaje włączone podczas trwania całego procesu.
- „Wł.” na 15 sekund
Oświetlenie w komorze urządzenia wyłącza się po 15 sekundach podczas trwania procesu przyrządzania. Wybranie przycisku dotykowego  spowoduje włączenie oświetlenia w komorze urządzenia z powrotem na 15 sekund.
- Wyl.
Oświetlenie w komorze urządzenia jest wyłączone. Po wybraniu przycisku dotykowego  oświetlenie w komorze urządzenia włączy się na 15 sekund.

Ekran startowy

Fabrycznie przy włączeniu piekarnika parowego pojawia się menu główne. Zamiast niego jako ekran startowy można także wybrać np. bezpośrednio programy lub wpisy znajdujące się w MyMiele (patrz rozdział „MyMiele“).

Zmieniony ekran startowy zostanie wyświetlony dopiero po ponownym włączeniu piekarnika parowego.

Do menu głównego można się dostać po wybraniu przycisku dotykowego  lub poprzez ścieżkę menu w wierszu nagłówkowym.

Ustawienia

Wyświetlacz

Jasność

Jasność wyświetlacza jest prezentowana na pasku segmentowym.

- ■■■■■■■■
maksymalna jasność
- ■■■■■■■■
minimalna jasność

Motywy

Proszę wybrać, czy wyświetlacz ma być prezentowany z jasnym czy z ciemnym schematem kolorystycznym.

- jasny
Wyświetlacz ma jasne tło z ciemnymi napisami.
- ciemny
Wyświetlacz ma ciemne tło z jasnymi napisami.

QuickTouch

Proszę wybrać, jak mają reagować przyciski dotykowe i czujnik zbliżeniowy, gdy piekarnik parowy jest wyłączony:

- Wł.
Gdy zostało dodatkowo wybrane ustawienie Godzina | Wskazania | Wł. lub Wył. na noc, przyciski dotykowe i czujnik zbliżeniowy reagują również wtedy, gdy piekarnik parowy jest wyłączony.
- Wył.
Niezależnie od ustawienia Godzina | Wskazania przyciski dotykowe i czujnik zbliżeniowy reagują tylko wtedy, gdy piekarnik parowy jest włączony oraz upłynął pewien czas po wyłączeniu piekarnika parowego.

Głośność

Dźwięki sygnałów

Gdy sygnały dźwiękowe są włączone, sygnał rozlega się po osiągnięciu ustawionej temperatury i po upływie ustawionego czasu.

Głośność sygnałów dźwiękowych jest prezentowana na pasku segmentowym.

- ■■■■■■■■
maksymalna głośność
- □■■■■■■□
sygnały dźwiękowe są wyłączone

Dźwięk przycisków

Głośność dźwięku przycisków, który rozlega się przy każdym naciśnięciu przycisku dotykowego, jest prezentowana na pasku segmentowym.

- ■■■■■■■■
maksymalna głośność
- □■■■■■■□
dźwięk przycisków jest wyłączony

Sygnal powitalny

Melodię, która rozlega się przy naciśnięciu przycisku wł./wył. , można wyłączyć lub włączyć.

Jednostki

Waga

Wagę produktów spożywczych w programach automatycznych można ustawić w gramach (g), funtach (lb) lub funtach/uncjach (lb/oz).

Temperatura

Temperaturę można ustawiać w stopniach Celsjusza (°C) lub stopniach Fahrenheita (°F).

Utrzymywanie ciepła

Za pomocą funkcji Utrzymywanie ciepła można utrzymywać potrawę w cieple po zakończeniu procesu gotowania parowego. Potrawa jest utrzymywana w cieple przy ustawionej wstępnie temperaturze przez maksymalnie 15 minut. Fazę utrzymywania ciepła można przerwać przez otwarcie drzwiczek.

Proszę pamiętać, że wrażliwe produkty spożywcze, szczególnie ryby, przy utrzymywaniu ciepła mogą zostać dogotowane.

- Wł.
Funkcja Utrzymywanie ciepła jest wyłączona. Gdy gotowanie odbywa się w temperaturze przekraczającej ok. 80 °C, ta funkcja zostaje zastosowana po ok. 5 minutach. Potrawa jest utrzymywana w cieple w temperaturze 70 °C.
- Wyl.
Funkcja Utrzymywanie ciepła jest wyłączona.

Redukcja pary

Funkcja Redukcja pary sprawia, że przy otwieraniu drzwiczek nie ulatnia się tak dużo pary.

- Wł.
Gdy gotowanie odbywa się przy temperaturze przekraczającej ok. 80 °C (tryb gotowania na parze) lub 80–100 °C i 100% wilgotności (tryb kombinowany), po zakończeniu przyrządzenia włącza się automatycznie redukcja pary. Na wyświetlaczu pojawia się komunikat Redukcja pary.
- Wyl.
Gdy redukcja pary jest wyłączona, również funkcja Utrzymywanie ciepła zostaje automatycznie wyłączona. Przy wyłączonej redukcji pary przy otwieraniu drzwiczek wydostaje się dużo pary.

Temperatury proponowane

Zmiana temperatur proponowanych ma sens, jeśli często pracuje się z innymi temperaturami.

Gdy tylko zostanie wywołany ten punkt menu, pojawia się lista programów.

- Wybrać żądany program.
Pojawia się temperatura proponowana i równocześnie wyświetlany jest zakres, w jakim można ją zmienić.
- Zmienić temperaturę proponowaną.
- Potwierdzić za pomocą OK.

Ustawienia

Booster

Funkcja Booster służy do szybkiego nagrzewania komory urządzenia.

- Wł.

Funkcja Booster jest automatycznie włączana podczas fazy nagrzewania programu. Grzałka grzania górnego/grilla, grzałka pierścieniowa i dmuchawa równocześnie rozgrzewają komorę urządzenia do żądanej temperatury.

- Wył.

Funkcja Booster jest wyłączona podczas fazy nagrzewania. Tylko grzałki przynależne do programu rozgrzewają komorę urządzenia.

Funkcję Booster można włączyć lub wyłączyć dla procesu także poprzez wysuwane menu.

Automatyczne płukanie

Po wyłączeniu piekarnika parowego po zakończeniu procesu przyrządzania z parą na wyświetlaczu pojawia się Urządzenie jest płukane.

W tym procesie zostaną wypłukane z systemu ewentualne resztki produktów spożywczych.

Płukanie automatyczne można wyłączyć lub włączyć.

Twardość wody

Aby piekarnik parowy bezusterkowo działał i był odkamieniany we właściwym momencie, musi zostać ustawiony na lokalną twardość wody. Im twardsza jest woda, tym częściej piekarnik parowy musi być odkamieniany. Lokalny zakład wodociągowy może Państwu udzielić informacji o twardości miejscowej wody pitnej.

Gdy stosowana jest domowa instalacja odwapniająca wodę, dokonać ustawień na piekarniku parowym zgodnie z wartością ustawioną na instalacji odwapniającej.

Gdy stosowana jest domowa instalacja do pełnej demineralizacji wody (np. instalacja odwróconej osmozy), musi ona zostać ustawiona w taki sposób, żeby przygotowywana woda miała przewodność przynajmniej 100 $\mu\text{S}/\text{cm}$. W przypadku większości rodzajów jakościowych wody można to osiągnąć nie odsalając wody całkowicie, lecz ustawiając twardości wody o wartości przynajmniej 3 $^{\circ}\text{dH}$. Przewodność jest wymagana do rozpoznawania stanu napełnienia w wytwornicy pary. Dokonać ustawień na piekarniku parowym zgodnie z wartością ustawioną na instalacji do pełnej demineralizacji.

Gdy stosowana jest woda w butelkach, musi ona spełniać wymagania dla wody pitnej. Nie stosować żadnej wody mineralnej ani wody z dodatkiem dwutlenku węgla. Dokonać ustawień na piekarniku parowym adekwatnie do zawartości wapnia. Zawartość wapnia jest podana na etykiecie butelki w $\text{mg}/\text{l Ca}^{2+}$ lub ppm ($\text{mg}/\text{l CaCO}_3$).

Twardość wody			Zawartość wapnia $\text{mg}/\text{l Ca}^{2+}$	Zawartość węgla- nu wapnia ppm ($\text{mg}/\text{l CaCO}_3$)	Ustawienie na piekarniku paro- wym
$^{\circ}\text{dH}$	$^{\circ}\text{fH}$	mmol/l			
1	1,8	0,18	7	18	1
2	3,6	0,36	14	36	2
3	5,4	0,54	21	54	3
4	7,1	0,72	29	71	4
5	8,9	0,90	36	89	5
6	10,7	1,07	43	107	6
7	12,5	1,25	50	125	7
8	14,3	1,43	57	143	8
9	16,0	1,61	64	161	9
10	17,9	1,79	71	179	10
11	19,6	1,97	79	196	11
12	21,4	2,15	86	214	12
13	23,2	2,33	93	232	13
14	25,0	2,51	100	250	14
15	26,8	2,69	107	268	15
16	28,6	2,86	114	286	16

Ustawienia

Twardość wody			Zawartość wapnia mg/l Ca ²⁺	Zawartość węgla- nu wapnia ppm (mg/l CaCO ₃)	Ustawienie na piekarniku paro- wym
°dH	°fH	mmol/l			
17	30,4	3,04	121	304	17
18	32,1	3,22	129	321	18
19	33,9	3,40	136	339	19
20	35,7	3,58	143	357	20
21	37,5	3,76	150	375	21
22	39,3	3,94	157	393	22
23	41,1	4,12	164	411	23
24	42,9	4,30	171	429	24
25	44,6	4,47	179	446	25
26	46,4	4,65	186	464	26
27	48,2	4,83	193	482	27
28	50,0	5,01	200	500	28
29	51,8	5,19	207	518	29
30	53,6	5,37	214	536	30
31	55,4	5,55	221	554	31
32	57,1	5,73	228	571	32
33	58,9	5,91	236	589	33
34	60,7	6,09	243	607	34
35	62,5	6,27	250	625	35
36	64,3	6,44	257	643	36
37–45	66–80	6,62–8,06	264–321	661–804	37–45
46–60	82–107	8,23–10,74	328–428	821–1071	46–60
61–70	109–125	10,92–12,53	436–500	1089–1250	61–70

Czujnik zbliżeniowy

Czujnik zbliżeniowy rozpoznaje, gdy ręka lub jakaś część ciała zostaną przysunięte do wyświetlacza dotykowego.

Jeśli czujnik zbliżeniowy ma również zawsze reagować przy wyłączonym piekarniku parowym, wybrać ustawienie Wyświetlacz | QuickTouch | Wł.

Włączanie światła

- przy trwającym procesie
Gdy tylko zbliżą się Państwo do wyświetlacza dotykowego podczas trwania procesu przyrządzania, włączy się oświetlenie w komorze urządzenia. Oświetlenie w komorze urządzenia wyłącza się z powrotem automatycznie po 15 sekundach.
- Zawsze wł.
Gdy tylko zbliżą się Państwo do wyświetlacza dotykowego, włączy się oświetlenie w komorze urządzenia. Oświetlenie w komorze urządzenia wyłącza się z powrotem automatycznie po 15 sekundach.
- Wył.
Czujnik zbliżeniowy nie reaguje na zbliżanie do wyświetlacza dotykowego. Oświetlenie w komorze urządzenia można włączyć na 15 sekund, wybierając przycisk dotykowy .

Włączanie urządzenia

- Wł.
Gdy pokazywana jest godzina, piekarnik parowy się włącza i pojawia się menu główne, gdy tylko zbliżą się Państwo do wyświetlacza dotykowego.
- Wył.
Czujnik zbliżeniowy nie reaguje na zbliżanie do wyświetlacza dotykowego. Włączyć piekarnik parowy za pomocą przycisku wł./wył. .

Potwierdzanie sygn. dźwięk.

- Wł.
Gdy tylko zbliżą się Państwo do wyświetlacza dotykowego, sygnały dźwiękowe się wyłączają.
- Wył.
Czujnik zbliżeniowy nie reaguje na zbliżanie do wyświetlacza dotykowego. Sygnały dźwiękowe należy wyłączyć ręcznie.

Ustawienia

Bezpieczeństwo

Blokada uruchomienia

Blokada uruchomienia zapobiega niezamierzonemu włączeniu piekarnika parowego.

Przy uaktywnionej blokadzie uruchomienia można nadal natychmiast ustawić alarm i czas minutnika oraz korzystać z funkcji MobileStart.

Blokada uruchomienia pozostaje zachowana także po zaniku zasilania.

- Wł.
Blokada uruchomienia jest uaktywniona. Zanim będzie można używać piekarnika parowego, należy go włączyć i naciskać symbol  przynajmniej przez 6 sekund.

- Wył.
Blokada uruchomienia jest zdezaktywowana. Można korzystać z piekarnika parowego tak jak zwykle.

Blokada przycisków

Blokada przycisków zapobiega niezamierzonemu wyłączeniu lub zmianie procesu przyrządzenia. Gdy blokada przycisków jest aktywna, wszystkie przyciski dotykowe i pola na wyświetlaczu zostają zablokowane kilka sekund po starcie procesu przyrządzenia, za wycięciem przycisku wł./wył. .

- Wł.
Blokada przycisków jest aktywna. Naciskać OK przynajmniej przez 6 sekund, żeby zdezaktywować blokadę przycisków na krótki okres czasu.

- Wył.
Blokada przycisków jest zdezaktywowana. Wszystkie przyciski dotykowe reagują natychmiast przy wybieraniu.

Rozpoznawanie frontu

- Wł.
Rozpoznawanie frontu meblowego jest uaktywnione. Piekarnik parowy rozpoznaje automatycznie za pomocą czujnika zbliżeniowego, czy drzwiczki meblowe są zamknięte.

Przy zamkniętych drzwiczkach meblowych piekarnik parowy wyłączy się automatycznie po pewnym czasie.

- Wył.
Rozpoznawanie frontu meblowego jest zdezaktywowane. Piekarnik parowy nie rozpoznaje, czy drzwiczki meblowe są zamknięte.

Gdy piekarnik parowy został zabudowany za frontem meblowym (np. drzwiczkami), piekarnik parowy, szafka do zabudowy i podłoga mogą zostać uszkodzone przez ciepło i wilgoć zgromadzone za zamkniętym frontem meblowym.

Pozostawiać drzwiczki meblowe zawsze otwarte podczas korzystania z piekarnika parowego.

Zamykać drzwiczki meblowe dopiero wtedy, gdy piekarnik parowy całkowicie wystygnie.

Wskazówka: Wyłączyć funkcję rozpoznawania frontu meblowego, gdy ma zostać zastosowany tryb szabasowy.

Miele@home

Piekarnik parowy należy do urządzeń zdolnych do komunikacji w systemie Miele@home i dysponuje funkcją SuperVision.

Piekarnik parowy jest fabrycznie wyposażony w moduł komunikacyjny Wi-Fi i może się komunikować bezprzewodowo.

Istnieje kilka możliwości, żeby połączyć piekarnik parowy ze swoją siecią Wi-Fi. Zalecamy łączenie piekarnika parowego z siecią Wi-Fi za pomocą aplikacji Miele lub poprzez WPS.

- Aktywacja
To ustawienie jest widoczne tylko wtedy, gdy Miele@home jest zdezaktywowane. Funkcja Wi-Fi zostaje z powrotem włączona.
- Dezaktywacja
To ustawienie jest widoczne tylko wtedy, gdy Miele@home jest aktywne. Miele@home pozostaje skonfigurowane, funkcja Wi-Fi zostaje wyłączona.
- Status połączenia
To ustawienie jest widoczne tylko wtedy, gdy Miele@home jest aktywne. Na wyświetlaczu pojawiają się informacje takie jak jakość odbioru Wi-Fi, nazwa sieci i adres IP.
- Nowa instalacja
To ustawienie jest widoczne tylko wtedy, gdy sieć Wi-Fi jest już skonfigurowana. Resetuje ono ustawienia sieci i natychmiast konfiguruje nowe połączenie sieciowe.
- Przywracanie
To ustawienie jest widoczne tylko wtedy, gdy sieć Wi-Fi jest już skonfigurowana. Funkcja Wi-Fi zostaje wyłączona i połączenie z siecią Wi-Fi zostaje przywrócone do ustawień fa-

brycznych. Aby można było korzystać z Miele@home, należy najpierw od nowa skonfigurować połączenie z siecią Wi-Fi.

Zresetować ustawienia sieciowe w przypadku utylizacji lub sprzedaży albo nabycia używanego piekarnika parowego. Tylko w ten sposób można zagwarantować, że wszystkie dane osobiste zostaną usunięte i poprzedni użytkownik nie będzie miał więcej dostępu do urządzenia.

- Instalacja
To ustawienie jest widoczne tylko wtedy, gdy nie ma jeszcze żadnego połączenia z siecią Wi-Fi. Aby można było korzystać z Miele@home, należy najpierw od nowa skonfigurować połączenie z siecią Wi-Fi.

Przeprowadzanie Scan & Connect

Pierwsze uruchomienie zostało przeprowadzone bez konfiguracji Miele@home.

- Proszę zeskanować kod QR.

Jeśli posiadają Państwo zainstalowaną aplikację Miele i utworzone konto użytkownika, zostaną Państwo przekierowani bezpośrednio do łączenia z siecią.

Jeśli nie zainstalowali Państwo jeszcze aplikacji Miele, zostaną Państwo skierowani do sklepu Apple App Store® lub Google Play Store™.

- Proszę zainstalować aplikację Miele i skonfigurować konto użytkownika.
- Zeskanować ponownie kod QR.

Aplikacja Miele przeprowadzi Państwa przez konfigurację.



Ustawienia

Zdalne sterowanie

Gdy na urządzeniu mobilnym została zainstalowana aplikacja Miele, dostępny jest system Miele@home i uaktywniona jest funkcja zdalnego sterowania (Wł.), można zastosować funkcję MobileStart i np. wywołać wskazówki dotyczące procesów odbywających się w piekarniku parowym lub zakończyć trwający proces.

W trybie czuwania przy podłączeniu do sieci piekarnik parowy potrzebuje maks. 2 W.

Aktywacja MobileStart

- Wybrać przycisk dotykowy , żeby uaktywnić MobileStart.

Zapala się przycisk dotykowy . Piekarnik parowy można teraz obsługiwać zdalnie przez aplikację Miele.

Bezpośrednia obsługa na piekarniku parowym ma pierwszeństwo przed obsługą zdalną przez aplikację.

Z funkcji MobileStart można korzystać, dopóki świeci się przycisk dotykowy .

SuperVision

Piekarnik parowy należy do urządzeń zdolnych do komunikacji w systemie Miele@home i dysponuje funkcją SuperVision do kontrolowania innych urządzeń domowych w systemie Miele@home.

Funkcję SuperVision można uaktywnić dopiero wtedy, gdy zostanie skonfigurowany system Miele@home.

Wskazanie SuperVision

- Wł.
Funkcja SuperVision jest włączona. Symbol  jest pokazywany u góry po prawej stronie wyświetlacza.

- Wyl.
Funkcja SuperVision jest wyłączona.

Wskazania w trybie standby

Funkcja SuperVision jest dostępna również w trybie czuwania. Warunkiem jest, żeby wskazania godziny były włączone (Ustawienia | Godzina | Wskazania | Wł.).

- Wł.
Aktywne urządzenia domowe, które są zalogowane w systemie Miele@home, są pokazywane zawsze.
- tylko przy błędach
Wyświetlane są wyłącznie błędy aktywnych urządzeń domowych.

Lista urządzeń

Wyświetlane są wszystkie urządzenia domowe zalogowane w systemie Miele@home. Gdy wybierze się jakieś urządzenie, można wywołać dalsze ustawienia:

- Wyświetlanie urządzenia
 - Wł.
Funkcja SuperVision dla tego urządzenia jest włączona.
 - Wyl.
Funkcja SuperVision dla tego urządzenia jest wyłączona. Urządzenie jest nadal zalogowane w systemie Miele@home. Błędy są wyświetlane również wtedy, gdy funkcja SuperVision dla tego urządzenia jest wyłączona.
- Dźwięki sygnałów
Można ustawić, czy sygnały dźwiękowe dla tego urządzenia są włączone (Wł.) lub wyłączone (Wyl.).

RemoteUpdate (Aktualizacja zdalna)

Punkt menu RemoteUpdate jest pokazywany i możliwy do wybrania tylko wtedy, gdy spełnione są warunki dla korzystania z Miele@home (patrz rozdział „Pierwsze uruchomienie“, punkt „Miele@home“).

Oprogramowanie piekarnika parowego może zostać zaktualizowane poprzez aktualizację zdalną (RemoteUpdate). Jeśli dla piekarnika parowego dostępna jest aktualizacja, zostanie ona pobrana przez urządzenie automatycznie. Instalacja aktualizacji nie odbywa się jednak automatycznie, lecz musi zostać uruchomiona ręcznie.

Jeśli aktualizacja nie zostanie zainstalowana, można korzystać z piekarnika parowego tak jak zwykle. Miele zaleca jednak, żeby zainstalować aktualizację.

Włączanie/Wyłączanie

Fabrycznie funkcja Aktualizacja zdalna (RemoteUpdate) jest włączona. Dostępna aktualizacja zostanie automatycznie pobrana i będzie musiała zostać uruchomiona przez użytkownika.

Proszę wyłączyć funkcję Aktualizacja zdalna (RemoteUpdate), jeśli aktualizacje nie mają być pobierane automatycznie.

Przebieg aktualizacji zdalnej (RemoteUpdate)

Informacje o zawartości i zakresie aktualizacji są przedstawione w aplikacji Miele.

Jeśli jakaś aktualizacja jest dostępna, na wyświetlaczu Państwa piekarnika parowego pojawia się komunikat.

Aktualizację można zainstalować natychmiast lub przesunąć instalację na później. Po ponownym włączeniu piekarnika parowego pojawi się wówczas przypomnienie.

W przypadku braku chęci instalowania aktualizacji należy wyłączyć funkcję Aktualizacja zdalna (RemoteUpdate).

Aktualizacja może potrwać kilka minut.

Przy aktualizacjach zdalnych (RemoteUpdate) należy zwrócić uwagę na następujące kwestie:

- Dopóki nie pojawi się żaden komunikat, nie jest dostępna żadna aktualizacja.
- Nie można wycofać zainstalowanej aktualizacji.
- Nie wyłączać piekarnika parowego podczas aktualizacji. W przeciwnym razie aktualizacja zostanie przerwana i nie będzie zainstalowana.
- Niektóre aktualizacje oprogramowania mogą zostać przeprowadzone wyłącznie przez serwis Miele.

Ustawienia

Wersja oprogram.

Wersja oprogramowania jest przeznaczona dla serwisu Miele. Dla prywatnego użytku te informacje nie są potrzebne.

- Potwierdzić za pomocą *OK*.

Informacje prawne

W punkcie Licencje open source można znaleźć przegląd zintegrowanych komponentów open-source.

- Potwierdzić za pomocą *OK*.

Handel

Ta funkcja umożliwia sprzedawcom prezentację piekarnika parowego bez grzania. Do prywatnego użytku to ustawienie nie jest potrzebne.

Tryb pokazowy

Gdy piekarnik parowy zostanie włączony przy uaktywnionym trybie pokazowym, pojawia się wskazówka Tryb pokazowy uaktywniony. Urządzenie nie grzeje.

- Wł.
Tryb pokazowy zostanie uaktywniony, gdy *OK* będzie naciskane przynajmniej przez 4 sekundy.
- Wyl.
Tryb pokazowy zostaje dezaktywowany, gdy *OK* będzie naciskane przynajmniej przez 4 sekundy. Można korzystać z piekarnika parowego tak jak zwykle.

Ustawienia fabryczne

- Ustawienia urządzenia
Wszystkie ustawienia zostaną przywrócone do ustawień fabrycznych.
- Programy własne
Wszystkie programy własne zostaną skasowane.
- MyMiele
Wszystkie wpisy MyMiele zostaną skasowane.
- Temperatury proponowane
Zmienione temperatury proponowane zostaną przywrócone do ustawień fabrycznych.

Czas pracy (razem)

Po wybraniu Czas pracy (razem) można sprawdzić łączną ilość godzin pracy piekarnika parowego.

Za pomocą przycisku dotykowego  można ustawić czas minutnika (np. do gotowania jajek) lub alarm, tzn. określoną godzinę.



Jednocześnie można ustawić dwa alarmy, dwa czasy minutnika lub jeden alarm i jeden czas minutnika.

Korzystanie z funkcji Alarm

Alarm  można wykorzystać do ustawienia konkretnej godziny, o której powinien rozleć się sygnał.

Ustawianie alarmu

Gdy wybrane jest ustawienie Wyświetlacz | QuickTouch | Wył., należy włączyć piekarnik parowy, żeby ustawić alarm. Godzina alarmu jest później pokazywana przy wyłączonym piekarniku parowym.

- Wybrać przycisk dotykowy .
- Wybrać  Alarm.
- Ustawić godzinę alarmu.
- Potwierdzić za pomocą Zamknij.

Gdy piekarnik parowy jest wyłączony, wyświetlana jest godzina alarmu i symbol  zamiast aktualnego czasu.

Gdy równocześnie odbywa się proces przyrządzania lub znajdują się Państwo w jakimś menu, na górze po prawej stronie wyświetlacza pokazywane jest  i godzina alarmu.

O ustawionej godzinie alarmu zaczyna migać  obok godziny na wyświetlaczu i rozlega się sygnał.

- Wybrać przycisk dotykowy  lub godzinę ustawioną dla alarmu na wyświetlaczu.

Sygnaly akustyczne i optyczne zostają wyłączone.

Zmiana alarmu

- Wybrać alarm na wyświetlaczu lub wybrać przycisk dotykowy , a następnie żądany alarm.

Zostaje wyświetlona godzina ustawiona dla alarmu.

- Ustawić nową godzinę dla alarmu.
- Potwierdzić za pomocą Zamknij.

Zmieniona godzina alarmu zostaje zapamiętana i pojawia się na wyświetlaczu.

Kasowanie alarmu

- Wybrać alarm na wyświetlaczu lub wybrać przycisk dotykowy , a następnie żądany alarm.

Zostaje wyświetlona godzina ustawiona dla alarmu.

- Wybrać Kasuj.
- Potwierdzić za pomocą Zamknij.

Alarm zostaje skasowany.

Alarm i minutnik

Korzystanie z funkcji Minutnik

Minutnik  można ustawić do nadzorowania oddzielnych procesów, np. do gotowania jajek.



Minutnik można również wykorzystać, gdy ustawione są równocześnie czasy automatycznego włączenia lub wyłączenia procesu przyrządzania (np. jako przypomnienie, żeby przyprawić potrawę lub połączyć ją w trakcie przyrządzania).

- Czas minutnika można ustawić maksymalnie na 59 minut i 59 sekund.

Ustawianie czasu minutnika

Gdy wybrane jest ustawienie Wyświetlacz | QuickTouch | Wył., należy włączyć piekarnik parowy, żeby ustawić minutnik. Upływ czasu minutnika jest później pokazywany również przy wyłączonym piekarniku parowym.

Przykład: Chcieliby Państwo ugotować jajka i ustawić minutnik na 6 minut i 20 sekund.

- Wybrać przycisk dotykowy .
- Wybrać  Minutnik.
- Ustawić czas minutnika.
- Potwierdzić za pomocą Zamknij.

Gdy piekarnik parowy jest wyłączony, wyświetlany jest symbol  i upływający czas minutnika zamiast aktualnej godziny.

Gdy równocześnie odbywa się jakiś proces lub znajdują się Państwo w jakimś menu, na górze po prawej stronie wyświetlacza pokazywany jest upływający czas minutnika i .

Po upływie czasu minutnika miga , czas jest odliczany w górę i rozlega się sygnał.

- Wybrać przycisk dotykowy  lub czas minutnika na wyświetlaczu.

Sygnały akustyczne i optyczne zostają wyłączone.

Zmiana czasu minutnika

- Wybrać czas minutnika na wyświetlaczu lub wybrać przycisk dotykowy , a następnie żądany czas minutnika.

Pojawia się ustawiony czas minutnika.

- Ustawić nowy czas minutnika.
- Potwierdzić za pomocą Zamknij.

Zmieniony czas minutnika zostaje zapamiętany i jest odliczany w krokach minutowych. Czasy minutnika mniejsze niż 10 minut są odliczane w krokach sekundowych.

Kasowanie czasu minutnika

- Wybrać czas minutnika na wyświetlaczu lub wybrać przycisk dotykowy , a następnie żądany czas minutnika.

Pojawia się ustawiony czas minutnika.







- Wybrać Kasuj.
- Potwierdzić za pomocą Zamknij.

Czas minutnika zostaje skasowany.

Menu główne i podmenu



Menu	Wartość proponowana	Zakres
Programy		
Termonawiew Plus	160 °C	30–230 °C
Grzanie górne i dolne	180 °C	30–230 °C
Para + pieczenie		
Para+piecz. + Termonaw. Plus	170 °C	30–230 °C
Para+piecz. + Grzanie g./dol.	180 °C	30–230 °C
Para+piecz. + Grill	Poziom 3	Poziom 1–3
Gotowanie na parze	100 °C	40–100 °C
Sous-vide	65 °C	45–90 °C
Intensywny	180 °C	50–230 °C
Grzanie dolne	190 °C	100–200 °C
Grzanie górne	190 °C	100–230 °C
Grill duży	Poziom 3	Poziom 1–3
Grill mały	Poziom 3	Poziom 1–3
Grill z nawiewem	200 °C	50–230 °C
Ciasta specjalne	160 °C	30–230 °C
Termonawiew Eco	180 °C	30–230 °C
Gotowanie na parze Eco	100 °C	40–100 °C
Programy automatyczne		
Zastosowania specjalne		
Podgrzewanie	130 °C	120–140 °C
Rozmrażanie	60 °C	50–60 °C



Menu główne i podmenu

Menu	Wartość proponowana	Zakres
Zastosowania specjalne 		
Mix & Match		
Gotowanie na chrupko	—	—
Gotowanie delikatne	—	—
Podgrzewanie na chrupko	—	—
Podgrzewanie delikatne	—	—
Blanszowanie	—	—
Pasteryzacja	90 °C	80–100 °C
Suszenie	50 °C	30–70 °C
Wyrastanie ciasta	—	—
Zestaw obiadowy	—	—
Dezynfekcja naczyń	—	—
Program szabasowy	180 °C	50–230 °C
Podgrzewanie naczyń	50 °C	50–80 °C
Utrzymywanie ciepła	65 °C	40–100 °C
MyMiele  		
Programy własne 		
Ustawienia 		
Konserwacja 		
Odkamienianie		
HydroClean		
Namaczanie		
Suszenie		
Płukanie		

Wskazówki dotyczące oszczędzania energii

Procesy przyrządzania

- W miarę możliwości do przyrządzania potraw należy korzystać z programów automatycznych.
- Wyjąć z komory urządzenia całe wyposażenie, które nie będzie potrzebne podczas procesu przyrządzania.
- Z reguły należy wybrać najniższą temperaturę podaną w przepisie lub w tabeli ustawień i sprawdzić potrawę po upływie najkrótszego podanego czasu.
- Rozgrzewać wstępnie komorę urządzenia tylko wtedy, gdy jest to wymagane w przepisie lub w tabeli ustawień.
- W miarę możliwości nie otwierać drzwiczek podczas trwania programu.
- Do pieczenia stosować najlepiej matowe, ciemne formy do pieczenia. Przyjmują one lepiej ciepło i oddają je szybciej do ciasta. Błyszczące materiały jak stal szlachetna lub aluminium odbijają ciepło, które z tego powodu gorzej dociera do potrawy. Nie przykrywać również dna komory urządzenia ani ruszta odbijającą ciepło folią aluminiową.
- Proszę monitorować czas trwania procesu, żeby uniknąć marnowania energii przy przyrządzaniu produktów spożywczych.
Ustawić czas przyrządzania lub zastosować piezoniemierz, jeśli występuje.
- Do wielu potraw można zastosować program Termonawiew Plus . Można w nim zastosować niższe temperatury niż w programie Grzanie górne i dolne , ponieważ ciepło jest natychmiast rozprawdane w komorze urządzenia. Ponadto można piec na kilku poziomach równocześnie.
- Do potraw grillowych należy w miarę możliwości stosować program Grill z nawiewem . Grillowanie odbywa się

- wówczas z niższą temperaturą niż w innych programach grillowych przy maksymalnym ustawieniu temperatury.
- W programie Termonawiew Eco  gotuje się energooszczędnie z optymalnym wykorzystaniem ciepła. Stosować ten program do energooszczędnego przyrządzania małych ilości, jak np. mrożona pizza lub racuszki. Nie otwierać drzwiczek podczas procesu przyrządzania.
- Dla energooszczędnego gotowania na parze można zastosować program Gotowanie na parze Eco . Ten program nadaje się przede wszystkim do gotowania warzyw i ryb.
- Jeśli to możliwe, przyrządzać równocześnie kilka potraw. Ustawić je obok siebie lub na różnych poziomach.
- Potrawy, których nie można przyrządzać równocześnie, w miarę możliwości należy przyrządzać bezpośrednio po sobie, żeby wykorzystać już istniejące ciepło.

Ustawienia

- Dla elementów sterowania wybrać ustawienie Wyświetlacz | QuickTouch | Wyl., żeby zredukować zużycie energii.
- Dla oświetlenia w komorze urządzenia wybrać ustawienie Oświetlenie | Wyl. lub „Wł.” na 15 sekund. Oświetlenie w komorze urządzenia można w każdej chwili z powrotem włączyć przyciskiem dotykowym .

Tryb oszczędzania energii

Piekarnik parowy wyłącza się automatycznie ze względu na oszczędzanie energii, gdy nie odbywa się żaden proces przyrządzania ani nie następuje dalsza obsługa. Pokazywana jest godzina lub wyświetlacz jest ciemny (patrz rozdział „Ustawienia“).

Obsługa

Nieprawidłowe działanie przez brak sitka w dnie.

Gdy brakuje sitka w dnie, resztki jedzenia mogą się dostać do odpływu. Woda nie może zostać odpompowana.

Sprawdzić przed każdym gotowaniem, czy sitko w dnie jest założone.

- Włączyć piekarnik parowy.

Pojawia się menu główne.

- Wsunąć potrawę do komory gotowania.

- Wybrać Programy .

- Wybrać żądany program.

Zostaje wyświetlony program i wartości proponowane dla temperatury i ewentualnie wilgotności.

- Zmienić wartości proponowane, jeśli potrzeba.

Wartości proponowane zostaną zaakceptowane w ciągu kilku sekund. Temperaturę i wilgotność można zmienić w późniejszym terminie, wybierając wskazanie temperatury lub wilgotności.

- Potwierdzić za pomocą *OK*.

Pojawia się temperatura docelowa i temperatura aktualna i rozpoczyna się faza nagrzewania.

Można śledzić wzrost temperatury. Gdy wybrana temperatura zostanie osiągnięta po raz pierwszy, rozlega się sygnał.

- Po zakończeniu procesu wybrać *Zakończ*.

 Niebezpieczeństwo zranień przez gorącą parę.

W procesach gotowania z parą przy otwieraniu drzwiczek może się ulatniać bardzo dużo gorącej pary. Gorącą parą można się oparzyć.

Proszę się cofnąć o krok i poczekać, aż gorąca para się ulotni.

- Wyjąć potrawę z komory gotowania.

Czyszczenie piekarnika parowego po procesie gotowania

- W razie potrzeby wyjąć zbiornik wody i go opróżnić.

- Wyłączyć piekarnik parowy.

Po procesie przyrządzania z parą pojawia się Urządzenie jest płukane.

- Proszę postępować według wskazań na wyświetlaczu.

Przeprowadzać proces płukania w każdym przypadku, żeby wypłukać z systemu ewentualne resztki produktów spożywczych.

- Umyć i wysuszyć cały piekarnik parowy zgodnie z opisem w rozdziale „Czyszczenie i konserwacja“.

- Zamknąć drzwiczki dopiero wtedy, gdy komora gotowania będzie zupełnie sucha.

Zmiana wartości i ustawień dla procesu przyrządzenia

Gdy tylko przyrządzenie się zakończy, w zależności od programu można zmienić wartości lub ustawienia dla tego procesu przyrządzenia.

W zależności od programu można zmienić następujące ustawienia:

- Temperatura
- Wilgotność
- Czas trwania
- Booster
- Rozgrzewanie
- Crisp function

Zmiana temperatury i temperatury wewnętrznej

Temperaturę proponowaną można zmienić na stałe poprzez Ustawienia | Temperatury proponowane, dostosowując ją do swoich osobistych przyzwyczajeń użytkowych.

Temperatura wewnętrzna  jest wyświetlana tylko wtedy, gdy stosuje się pieczeniometer (patrz rozdział „Pieczenie mięs“, punkt „Pieczeniometer“).

- Nacisnąć wskazanie temperatury.
- Zmienić temperaturę lub temperaturę wewnętrzną , jeśli potrzeba.
- Potwierdzić za pomocą OK.

Proces odbywa się dalej ze zmienioną temperaturą docelową.

Zmiana Wilgotność

- Nacisnąć wskazanie wilgotności.
- Zmienić wilgotność.
- Potwierdzić za pomocą OK.

Proces odbywa się dalej ze zmienioną wilgotnością.

Obsługa

Ustawianie czasów przyrządzenia

Rezultaty przyrządzenia mogą ulec pogorszeniu, jeśli pomiędzy wsunięciem potrawy do urządzenia i momentem rozpoczęcia programu będzie zbyt duży odstęp czasowy. Świeże produkty spożywcze mogą się przebarwić, a nawet zepsuć.

Przy pieczeniu ciasto może obesznać, co ma negatywny wpływ na działanie środków spulchniających.

Wybierać możliwie krótki czas do rozpoczęcia programu.

Potrawa została wsunięta do komory gotowania, program i wymagane ustawienia jak np. temperatura są wybrane.

Wprowadzając Czas trwania, Gotowe o lub Start o, proces przyrządzenia można automatycznie wyłączyć lub włączyć i wyłączyć.

- Czas trwania
Ustawianie czasu wymaganego do ugotowania potrawy. Po upływie tego czasu grzanie w komorze gotowania wyłączy się automatycznie. Maksymalny czas trwania procesu, jaki może zostać ustawiony, zależy od wybranego programu.

- Gotowe o
Ustalanie punktu czasowego, w którym proces gotowania powinien się zakończyć. O tym czasie grzanie w komorze gotowania wyłączy się automatycznie.

- Start o
Ta funkcja pojawia się w menu dopiero wtedy, gdy zostanie ustawione Czas trwania lub Gotowe o. Za pomocą Start o ustala się punkt czasowy, w którym proces gotowania powinien zostać uruchomiony. O tym czasie grzanie w komorze gotowania włączy się automatycznie.

- Wybrać ☺ lub Timer.
- Ustawić żądane czasy.
- Potwierdzić za pomocą OK.

Przy gotowaniu na parze czas trwania procesu zaczyna być odliczany dopiero wtedy, gdy zostanie osiągnięta ustawiona temperatura docelowa.

Gdy gotowanie odbywało się przy temperaturze przekraczającej ok. 80 °C (tryb gotowania na parze) lub 80–100 °C i 100% wilgotności (tryb kombinowany), po zakończeniu przyrządzenia włącza się automatycznie redukcja pary.

- Poczekać, aż zgaśnie Redukcja pary, zanim otworzy się drzwiczki i wyjmie potrawę z komory urządzenia.

Zmiana ustawionych czasów przyrządzenia

- Wybrać ☺, wskazanie czasu lub Timer.
- Wybrać żądany czas i go zmienić.
- Potwierdzić za pomocą OK.

W przypadku awarii zasilania ustawienia zostaną skasowane.

Kasowanie ustawionych czasów przyrządzenia

- Wybrać ☺, wskazanie czasu lub Timer.
- Wybrać żądany czas.
- Wybrać Kasuj.
- Potwierdzić za pomocą OK.

Gdy kasuje się Czas trwania, czasy ustawione dla Gotowe o i Start o również zostaną skasowane.

Gdy kasuje się Gotowe o lub Start o, proces przyrządzenia uruchamia się z ustawionym czasem trwania.

Przerywanie procesu przyrządzenia

Gdy proces przyrządzania zostanie przerwany, wyłącza się grzanie i oświetlenie w komorze urządzenia. Ustawione czasy przyrządzania zostają skasowane.

Przerywanie procesu bez ustawionego czasu przyrządzania

- Wybrać Zakończ.

Pojawia się menu główne.

Przerywanie procesu z ustawionym czasem przyrządzania

- Wybrać Anuluj.

Pojawia się pytanie Przerwać proces?

- Wybrać tak.

Pojawia się menu główne.

Wstrzymywanie procesu przyrządzenia

Gdy otworzy się drzwiczki, przyrządzenie zostaje wstrzymane. Wyłącza się grzanie w komorze urządzenia.

Przy gotowaniu na parze oraz w przypadku programów i zastosowań z czystym trybem parowym ustawiony czas trwania procesu zostaje zapamiętany.

 Niebezpieczeństwo zranień przez gorącą parę.

W procesach gotowania z parą przy otwieraniu drzwiczek może się ulatniać bardzo dużo gorącej pary. Gorącą parą można się oparzyć.

Proszę się cofnąć o krok i poczekać, aż gorąca para się ulotni.

 Niebezpieczeństwo zranień przez gorące powierzchnie i gorącą potrawę.

Piekarnik parowy rozgrzewa się w czasie pracy. Można się oparzyć o grzałki, komorę urządzenia, prowadnice boczne, wyposażenie i potrawę.

Przy wsuwaniu lub wyjmowaniu gorących potraw oraz przy manipulacji w gorącej komorze gotowania należy zakładać rękawice do gorących garnków.

Uważać przy wsuwaniu lub wyjmowaniu naczyń do gotowania na to, żeby gorąca potrawa się nie przelała.

Gdy drzwiczki zostaną zamknięte, przyrządzenie jest kontynuowane.

Najpierw urządzenie ponownie się nagrzewa i pokazywany jest przy tym wzrost temperatury w komorze.

Przy gotowaniu na parze oraz w przypadku programów i zastosowań z czystym trybem parowym, pozostały czas trwania procesu zaczyna być odliczany dopiero wtedy, gdy zostanie osiągnięta ustawiona temperatura.

Tylko w przypadku procesów z wilgotnością 100% i temperaturą do 100 °C: Proces przyrządzania zakończy się przed czasem, jeśli drzwiczki zostaną otwarte w ostatniej minucie czasu trwania procesu (55 sekund czasu pozostałego).

Wstępne rozgrzewanie komory urządzenia

Funkcja **Booster** służy do szybkiego nagrzewania komory urządzenia w niektórych programach.



Funkcja **Rozgrzewanie** może być stosowana w każdym trybie piekarnikowym (za wyjątkiem **Termonawiew Eco** ) i musi zostać włączona oddzielnie dla każdego procesu przyrządzania.

Wstępne rozgrzewanie komory urządzenia jest wymagane tylko w kilku przypadkach.

- Rozgrzać komorę urządzenia w przypadku przyrządzania:
 - ciast i wypieków o krótkim czasie pieczenia (do ok. 30 minut) oraz wrażliwych ciast (np. biszkoptu) w programie **Grzanie górne i dolne** 

Booster

W ramach ustawień fabrycznych funkcja **Booster** jest włączona w następujących programach (**Ustawienia** | **Booster** | **Wł.**):

- **Termonawiew Plus** 
- **Grzanie górne i dolne** 

Gdy zostanie ustawiona temperatura przekraczająca 100 °C i włączona jest funkcja **Booster**, komora gotowania jest nagrzewana do ustawionej temperatury przy wykorzystaniu funkcji szybkiego nagrzewania. Włączone są przy tym równocześnie grzałka grzania górnego/grilla, grzałka pierścieniowa i dmuchawa.

Wrażliwe ciasta (np. biszkopt, drobne wypieki) zostaną zbyt szybko przyrumienione od góry za pomocą funkcji **Booster**.

W tych procesach przyrządzania należy wyłączyć funkcję **Booster**.

Włączanie lub wyłączanie funkcji **Booster** dla procesu

Gdy zostanie wybrane ustawienie **Booster** | **Wł.**, można oddzielnie wyłączyć funkcję dla jakiegoś procesu.

Odpowiednio można oddzielnie włączyć funkcję dla jakiegoś procesu, gdy wybrane jest ustawienie **Booster** | **Wył.**

Przykład: Został wybrany program i wymagane ustawienia jak np. temperatura. Funkcja **Booster** ma zostać wyłączona dla tego procesu przyrządzania.

- Rozwinąć do dołu wysuwane menu.

Booster jest zaznaczone na pomarańczowo.

- Wybrać **Booster**.

W zależności od schematu kolorystycznego **Booster** jest teraz zaznaczone na czarno lub na biało.

- Zamknąć wysuwane menu.

Funkcja **Booster** jest wyłączona podczas fazy nagrzewania. Tylko grzałki przynależne do programu rozgrzewają komorę urządzenia.

Rozgrzewanie

Większość przyrządzanych potraw można wsunąć bezpośrednio do zimnej komory urządzenia, żeby wykorzystać ciepło już podczas nagrzewania.

Jeśli został ustawiony czas trwania procesu, zaczyna on być odliczany dopiero po osiągnięciu temperatury docelowej i wsunięciu potrawy do urządzenia.

Uruchomić proces przyrządzania od razu, bez przesuwania momentu rozpoczęcia.

Włączanie funkcji Rozgrzewanie

Funkcja Rozgrzewanie musi zostać włączona oddzielnie dla każdego procesu przyrządzania.

Przykład: Został wybrany program i wymagane ustawienia jak np. temperatura. Funkcja Rozgrzewanie ma zostać włączona dla tego procesu.

■ Rozwinąć do dołu wysuwane menu.

W zależności od schematu kolorystycznego Rozgrzewanie zostaje zaznaczone na czarno lub na biało.

■ Wybrać Rozgrzewanie.

Rozgrzewanie jest zaznaczone na pomarańczowo.

■ Zamknąć wysuwane menu.

Wyświetlany jest komunikat Wsunąć potrawę o z godziną. Komora urządzenia jest nagrzewana do ustawionej temperatury.

■ Wsunąć potrawę do komory urządzenia, gdy tylko zostaną Państwo o to poproszeni.

■ Potwierdzić za pomocą *OK*.







Crisp function

Funkcja Crisp function (redukcja wilgoci) w zależności od potrzeb umożliwia odprowadzenie wilgoci podczas całego procesu przyrządzania lub tylko okresowo.

Stosowanie tej funkcji ma sens w przypadku potraw takich jak np. quiche, piz-za, ciasto na blasze z wilgotnym nadzieniem lub muffiny.

W szczególności drób dzięki tej funkcji uzyska chrupiącą skórkę.

Funkcja Crisp function może zostać zastosowana w następujących programach:

- Termonawiew Plus 
- Grzanie górne i dolne 
- Intensywny 
- Grzanie dolne 
- Grzanie górne 
- Grill z nawiewem 
- Ciasta specjalne 

Obsługa

Włączanie Crisp function

Funkcja Crisp function musi zostać włączona oddzielnie dla każdego procesu przyrządzania.

Został wybrany program i wymagane ustawienia jak np. temperatura.

Funkcja Crisp function ma zostać włączona dla tego procesu przyrządzania.

- Rozwinąć do dołu wysuwane menu.

W zależności od schematu kolorystycznego Crisp function jest zaznaczone na czarno lub na biało.

- Wybrać Crisp function.

Crisp function zostaje zaznaczone na pomarańczowo.

- Zamknąć wysuwane menu.

Funkcja Crisp function jest włączona.

Funkcję Crisp function można w każdej chwili z powrotem wyłączyć poprzez wysuwane menu.

Wyzwalanie uderzeń pary

We wszystkich trybach piekarnikowych (za wyjątkiem Termonawiew Eco ) , podczas trwania programu można wyzwoić uderzenia pary. Ilość uderzeń pary nie jest ograniczona.

Uderzenie pary można wyzwoić, gdy wyświetlane jest Uderzenie pary, a Start jest podświetlone na zielono.

Poczekać na zakończenie fazy nagrzewania, żeby para równomiernie się rozłożyła w podgrzanym powietrzu w komorze urządzenia.

- Wybrać Start.

Zostaje wyzwolone uderzenie pary. Czas trwania wynosi ok. 1 minutę.

- Postępować tak samo, żeby wyzwoić kolejne uderzenia pary, gdy tylko Start zostanie znowu podświetlone na zielono.

Zmiana programu

Podczas przyrządzania można przełączyć na inny program.

- Wybrać symbol wybranego programu.
- Gdy ustawiony jest czas trwania procesu, potwierdzić pytanie Przerwać proces? za pomocą tak.
- Wybrać nowy program.

Zostaje wyświetlony zmieniony program i przynależna wartość proponowana.

- Ustawić wartość dla procesu przyrządzania i potwierdzić za pomocą OK.

W rozdziale „Warto wiedzieć...” zamieszczono ogólnie obowiązujące wskazówki. Jeśli w przypadku produktów spożywczych i/lub zastosowań należy zwrócić uwagę na jakieś cechy szczególne, w poszczególnych rozdziałach znajdują się odpowiednie wskazówki.

Cechy szczególne gotowania na parze

Przy gotowaniu na parze witaminy i minerały zostają prawie w całości zachowane, ponieważ potrawy nie leżą w wodzie.

Przy gotowaniu na parze typowy smak własny produktów spożywczych pozostaje lepiej zachowany niż przy tradycyjnym gotowaniu. Z tego względu potraw gotowanych na parze nie należy solić w ogóle lub solić je dopiero po ugotowaniu. Produkty spożywcze zachowują poza tym świeży, naturalny kolor.

Naczynia do gotowania

Naczynie do gotowania

Do urządzenia do gotowania na parze jest dołączone naczynie do gotowania ze stali szlachetnej. W ramach uzupełnienia do nabycia są dalsze naczynia do gotowania o różnej wielkości, dostarczane z perforacją lub bez (patrz rozdział „Wyposażenie dodatkowe”). Dzięki temu dla każdej potrawy można wybrać odpowiednie naczynie do gotowania.

Do **gotowania na parze** w miarę możliwości należy stosować naczynia do gotowania z perforacją. Para może się wówczas dostać do potrawy z każdej strony i potrawa jest gotowana równomiernie.

Naczynia własne

Można stosować własne naczynia. Proszę przy tym pamiętać:

- Naczynie musi się nadawać do piekarnika i być odporne na gorącą parę. Jeśli do gotowania na parze mają być stosowane naczynia z tworzyw sztucznych, proszę się dowiedzieć u ich producenta, czy są one odpowiednie.
- Grubościenne naczynia, np. z porcelany, ceramiki lub kamionki, nadają się do gotowania na parze w mniejszym stopniu. Grube ścianki gorzej przewodzą ciepło i powodują, że czas trwania podany w tabeli ustawień ulega znacznemu wydłużeniu.
- Ustawić naczynie na wsuniętym ruszcie lub w naczyniu do gotowania. W zależności od wielkości naczynia można również położyć na dnie komory urządzenia ruszt obrócony powierzchnią ustawczą do góry, ustawić na nim naczynie i dodatkowo wyjąć przewodnice boczne (patrz rozdział „Czyszczenie i konserwacja”, punkt „Czyszczenie przewodnic bocznych”).
- Pomiędzy górną krawędzią naczynia i sufitem komory urządzenia powinno być trochę miejsca, żeby do naczynia mogła się dostać wystarczająca ilość pary.

Poziom wsuwania

Można wybrać każdy, dowolny poziom wsuwania oraz gotować równocześnie na kilku poziomach. Czas gotowania nie ulega z tego powodu zmianie.

Gdy do gotowania na parze używa się równocześnie kilku wysokich naczyń do gotowania, należy je wsuwać wzajemnie

Warto wiedzieć...

przesunięte. W miarę możliwości należy pozostawić wolny jeden poziom pomiędzy dzymi naczyńiami.

Naczynia do gotowania, ruszt i blachę należy zawsze wsuwać pomiędzy pręty prowadnic bocznych, żeby zagwarantować ochronę przed wypadnięciem.

Produkty głęboko mrożone

Przy przyrządzaniu produktów głęboko mrożonych czas nagrzewania jest dłuższy niż w przypadku świeżych produktów spożywczych. Im więcej mrozonek znajduje się w komorze gotowania, tym dłużej trwa faza nagrzewania.

Temperatura

Przy gotowaniu na parze osiągnąć jest maksymalnie 100 °C. Przy tej temperaturze można ugotować prawie wszystkie produkty spożywcze. Niektóre wrażliwe produkty spożywcze, np. jagody, muszą być gotowane w niższej temperaturze, ponieważ w przeciwnym razie popękają. W odpowiednich rozdziałach zwraca się na to uwagę.

Czas trwania

Przy gotowaniu na parze czas trwania procesu przyrządzania zaczyna być odliczany dopiero wtedy, gdy zostanie osiągnięta ustawiona temperatura.

Ogólnie czasy przyrządzania przy gotowaniu na parze odpowiadają czasom przyrządzania przy gotowaniu w garnku. Jeśli na czas trwania procesu przyrządzania mają wpływ określone czynniki, w kolejnych rozdziałach zwraca się na to uwagę.

Czas przyrządzania nie zależy od ilości produktów spożywczych. Czas przyrządzania dla 1 kg ziemniaków jest dokładnie tak samo długi jak dla 500 g ziemniaków.

Gotowanie z płynem

Przy gotowaniu z płynem naczynie do gotowania należy napełniać tylko w $\frac{2}{3}$, aby uniknąć przelania przy wyjmowaniu.

Przepisy własne – gotowanie na parze

Produkty spożywcze i dania, które są przyrządzane w garnku, mogą być również przyrządzane w piekarniku parowym. Czasy przyrządzania można przenieść na piekarnik parowy. Proszę przy tym pamiętać, że przy gotowaniu na parze nie można uzyskać przyrumienienia.

Blacha uniwersalna i ruszt wielofunkcyjny

Stosować blachę uniwersalną z nałożonym rusztem np. do pieczenia mięs i grillowania. Przy pieczeniu mięs zebrany sok z mięsa można później wykorzystać do przyrządzenia sosu.

Gdy stosuje się blachą uniwersalną z nałożonym rusztem wielofunkcyjnym, wsunąć blachę uniwersalną pomiędzy pręty jednego poziomu wsuwania, ruszt wielofunkcyjny układa się wówczas automatycznie powyżej. Przy wyjmowaniu wyciągać oba elementy równocześnie.

Zabezpieczenie przed wypadnięciem

Blacha uniwersalna i ruszt wielofunkcyjny mają zabezpieczenie przed wypadnięciem, które zapobiega ich wysunięciu z poziomów wsuwania, gdy mają zostać wyciągnięte tylko częściowo. Przy wyjmowaniu należy je unieść.

Gotowanie na parze Eco

Dla energooszczędnego gotowania na parze można zastosować program Gotowanie na parze Eco. Ten program nadaje się przede wszystkim do przyrządzania warzyw i ryb.

Zalecamy stosowanie czasów przyrządzania i temperatur zamieszczonych w tabelach ustawień w rozdziale „Gotowanie na parze“.

W razie potrzeby potrawę można dogotować.

Przy przyrządzaniu produktów spożywczych zawierających skrobię, takich jak np. ziemniaki, ryż i wyroby mączne, należy stosować program Gotowanie na parze .

Ustawienie

Programy | Gotowanie na parze Eco 

Wskazówki dotyczące tabel z ustawieniami

Przestrzegać danych dotyczących czasów przyrządzania, temperatur i ewentualnych wskazówek dotyczących przyrządzania.

Wybieranie czasu przyrządzania

Podane czasy przyrządzania stanowią wartości orientacyjne.

- Najpierw należy wybrać krótszy czas. W razie potrzeby można dogotować.

Gotowanie na parze

Warzywa

Produkty świeże

Przygotować świeże warzywa tak, jak zwykle, np. umyć, oczyścić i pokroić.

Produkty głęboko mrożone

Głęboko mrożone warzywa nie muszą być rozmrażane przed gotowaniem. Wyjątek: Warzywa zamrożone w bloku.

Warzywa mrożone i świeże mogą być przyrządzane razem przy takim samym czasie trwania procesu przyrządzania.

Rozdrobnić większe, przymarzniałe do siebie kawałki. Czas trwania procesu należy odnaleźć na opakowaniu.

Naczynia do gotowania

Produkty spożywcze o małej średnicy jednostkowej (np. groszek, szparagi) praktycznie nie tworzą pustych przestrzeni, do których mogłaby wnikać para. Aby uzyskać równomierne ugotowanie takich produktów, należy dla nich wybierać płaskie naczynia do gotowania i napełniać je tylko do 3 - 5 cm wysokości. Większą ilość produktu należy rozłożyć na kilka płaskich naczyń do gotowania.

Różne warzywa o takim samym czasie gotowania mogą być przyrządzane razem w jednym naczyniu.

Warzywa przyrządzane w płynie, jak np. czerwona kapusta, należy gotować w naczyniach bez perforacji.

Poziom wsuwania

Jeśli w perforowanym naczyniu do gotowania przyrządzane są farbujące warzywa, np. czerwone buraki, nie należy umieszczać poniżej żadnych produktów spożywczych. W ten sposób uniknie się zafarbowania przez skapujące płyny.

Czas trwania

Czas trwania procesu, tak jak przy konwencjonalnym gotowaniu, zależy od wielkości gotowanych produktów i ich pożądanego stopnia dogotowania. Przykład:

twarde ziemniaki, w ćwiartkach:

ok. 17 minut

twarde ziemniaki, przepołowione:

ok. 20 minut

Ustawienia

Programy automatyczne Auto | Warzywa | ... |

lub

Programy | Gotowanie na parze

Temperatura: 100 °C

Czas trwania: patrz tabela

Gotowanie na parze

Warzywa	🕒 [min]
Karczochy	32–38
Kalafior, w całości	27–28
Kalafior, różyczki	8
Fasolka, zielona	10–12
Brokuł, różyczki	3–4
Marchewki, całe	7–8
Marchewki, przepołowione	6–7
Marchewki, rozdrobnione	4
Cykoria, przepołowiona	4–5
Kapusta pekińska, krojona	3
Groch	3
Koper włoski, przepołowiony	10–12
Koper włoski, w paskach	4–5
Jarmuż, pokrojony	23–26
Ziemniaki twarde, obrane w całości przepołowione poćwiartowane	27–29 21–22 16–18
Ziemniaki przeważnie twarde, obrane w całości przepołowione poćwiartowane	25–27 19–21 17–18
Ziemniaki mączyste, obrane w całości przepołowione poćwiartowane	26–28 19–20 15–16
Kalarepa, pokrojona w paski	6–7
Dynia, pokrojona w kostkę	2–4
Kolby kukurydzy	30–35
Botwina, krojona	2–3
Papryka, pokrojona w kostkę lub w paski	2

Gotowanie na parze

Warzywa	🕒 [min]
Ziemniaki w mundurkach, twarde	30–32
Grzyby	2
Por, pokrojony	4–5
Por, przepołowiony	6
Brokuł włoski, w całości	22–25
Brokuł włoski, różyczki	5–7
Brukselka	10–12
Czerwone buraki, w całości	53–57
Czerwona kapusta, pokrojona	23–26
Skorzonera, w całości o grubości kciuka	9–10
Seler, pokrojony w paski	6–7
Szparagi, zielone	7
Szparagi, białe, o grubości kciuka	9–10
Marchew, krojona	6
Szpinak	1–2
Kapusta młoda, pokrojona	10–11
Seler naciowy, pokrojony	4–5
Brukiew, pokrojona	6–7
Biała kapusta, pokrojona	12
Kapusta włoska, pokrojona	10–11
Cukinia, plasterki	2–3
Groszek cukrowy	5–7

🕒 Czas trwania

Ryby

Produkty świeże

Przygotować świeże ryby, tak jak zwykle, np. oskrobać, wypatroszyć i oczyścić.

Produkty głęboko mrożone

Ryby nie muszą być całkowicie rozmrożone do gotowania. Wystarczy, gdy powierzchnia stanie się na tyle miękka, żeby przyjąć przyprawę.

Przygotowanie

Zakwasić rybę przed gotowaniem, np. sokiem z cytryny lub z limetki. Zakwaszenie powoduje, że mięso ryby jest bardziej ściśle.

Ryby nie trzeba solić, ponieważ składniki mineralne, które nadają rybie specyficzny smak, przy gotowaniu na parze zostają w znacznym stopniu zachowane w potrawie.

Naczynia do gotowania

Natłuścić naczynie do gotowania z perforacją.

Poziom wsuwania

Jeśli w perforowanych naczyniach do gotowania przyrządzane są ryby i równocześnie w innych naczyniach gotowane są dalsze produkty spożywcze, można uniknąć przeniesienia smaku przez skapujące płyny, wsuwając rybę bezpośrednio nad blachą uniwersalną.

Temperatura

85–90 °C

Do łagodnego gotowania wrażliwych gatunków ryb, jak np. sola.

100 °C

Do gotowania gatunków ryb o ścisłym mięsie, jak np. dorsz i łosoś.

Do gotowania ryb w sosie lub w bulionie.

Czas gotowania

Czas gotowania zależy od grubości i stopnia przyrządzenia potrawy, nie od wagi. Im grubszy kawałek, tym dłuższy jest czas gotowania. Ryba o wadze 500 g i grubości 3 cm wymaga dłuższego czasu gotowania niż ryba o wadze 500 g i grubości 2 cm.

Im dłużej ryba jest gotowana, tym bardziej ściśle staje się jej mięso. Proszę przestrzegać podanych czasów gotowania. Jeśli ryba nie jest wystarczająco ugotowana, dogotowywać ją tylko przez kilka minut.

Przedłużyć podany czas trwania procesu o kilka minut, jeśli ryba jest gotowana w sosie lub w bulionie.

Gotowanie na parze

Wskazówki

- Zastosowanie przypraw i ziół, np. koperku, wywpułka specyficzny smak ryby.
- Większe ryby należy gotować w pozycji pływania. Aby uzyskać konieczne podparcie, wstawić do naczynia do gotowania obróconą do góry dnem małą filiżankę itp. Założyć na nią rybę otwartym brzuchem.
- Odpadki pozostałe z oprawiania ryb jak ości, płetwy i głowy można zalać zimną wodą w naczyniu do gotowania razem z warzywami rosółowymi w celu przyrządzenia **bulionu rybnego**. Gotować przy 100 °C przez 60 do 90 minut. Im dłuższy czas trwania, tym mocniejszy będzie bulion.
- Dla uzyskania **błękitnej ryby** rybę należy gotować w wodzie z octem (proporcje woda : ocet według przepisu). Ważne jest, żeby skóry ryby nie była uszkodzona. Ryby odpowiednie do takiego przyrządzania to karp, pstrąg, lin, węgorz i łosoś.

Ustawienia

Programy automatyczne Auto | Ryby | ... |
Gotowanie na parze

lub

Programy | Gotowanie na parze

Temperatura: patrz tabela

Czas trwania: patrz tabela

Gotowanie na parze

Ryby	🌡️ [°C]	🕒 [min]
Węgorz	100	5–7
Filet z okonia	100	8–10
Filet z dorady	85	3
Pstrąg, 250 g	90	10–13
Filet z halibuta	85	4–6
Filet z dorsza	100	6
Karp, 1,5 kg	100	18–25
Filet z łososia	100	6–8
Stek z łososia	100	8–10
Troć	90	14–17
Filet z pangii	85	3
Filet z karmazyna	100	6–8
Filet z łupacza	100	4–6
Filet z gładzicy	85	4–5
Filet z diabła morskiego	85	8–10
Filet z soli	85	3
Filet z turbota	85	5–8
Filet z tuńczyka	85	5–10
Filet z sandacza	85	4

🌡️ Temperatura, 🕒 Czas trwania

Gotowanie na parze

Mięso

Produkty świeże

Przygotować mięso tak jak zwykle.

Produkty głęboko mrożone

Rozmrozić zamrożone mięso przed przyrządzeniem (patrz rozdział „Zastosowania specjalne“, punkt „Rozmrażanie“).

Przygotowanie

Mięso, które powinno zostać przyrumienione a następnie uduszone, np. gulasz, musi zostać przysmażone na kuchence.

Czas gotowania

Czas gotowania zależy od grubości i stopnia przyrządzenia potrawy, nie od wagi. Im grubszy kawałek, tym dłuższy jest czas gotowania. Sztuka mięsa o wadze 500 g i wysokości 10 cm wymaga dłuższego czasu gotowania niż sztuka o wadze 500 g i wysokości 5 cm.

Wskazówki

- Jeśli **substancje aromatyczne** mają pozostać zachowane, zastosować naczynie do gotowania z perforacją. Poniżej wsunąć naczynie do gotowania bez perforacji lub blachę uniwersalną, żeby zebrać koncentrat. Koncentratem można doprawić sosy lub zamrozić go do późniejszego wykorzystania.
- Do zrobienia **mocnego bulionu** nada się kura rosółowa, a z wołowiny udziec, szponder, antrykot i kości wołowe. Zalać mięso zimną wodą razem z kośćmi i włoszczyzną w naczyniu do gotowania. Im dłuższy czas przyrządzenia, tym mocniejszy będzie bulion.

Ustawienia

Programy automatyczne Auto | Mięso | ... |
Gotowanie na parze

lub

Programy | Gotowanie na parze

Temperatura: 100 °C

Czas trwania: patrz tabela

Gotowanie na parze

Mięso	🕒 [min]
Plaster udźca wołowego, zakryty wodą	110–120
Udziec	135–140
Pierś z kurczaka	8–10
Golonka	105–115
Antrykot, zakryty wodą	110–120
Bitki cielęce	3–4
Wędzonka w plastrach	6–8
Gulasz jagnięcy	12–16
Pularda	60–70
Roladki z indyka	12–15
Sznicel z indyka	4–6
Żeberko, zakryte wodą	130–140
Gulasz wołowy	105–115
Kura rosółowa, zakryta wodą	80–90
Wołowina po wiedeńsku	110–120

🕒 Czas trwania

Gotowanie na parze

Ryż

Ryż pęcznieje podczas gotowania, dlatego musi być gotowany w płynie.

W zależności od gatunku nasiąkliwość i tym samym proporcje ryżu do płynu są różne.

Podczas gotowania ryż kompletnie wchłania płyn, tak że żadne substancje odżywcze nie zostają utracone.

Naczynia do gotowania

Zastosować naczynie do gotowania bez perforacji. Mniejsze ilości ryżu (do jednego kubka, ok. 50–150 g) można również alternatywnie gotować w odpowiedniej misce stalowej na ruszcie.

Przygotowanie

Umyć ryż przed gotowaniem. Gdy ryż myje się w naczyniu do gotowania, odlać starannie wodę.

Wskazówka: Wymaganą ilość płynu można ustalić za pomocą wagi lub „metodą kubeczkową“.

W „metodzie kubeczkowej“ najpierw należy napełnić kubek żądaną ilością ryżu i wsypać ryż do naczynia do gotowania. Następnie odmierzyć wymaganą ilość płynu (patrz tabela) za pomocą kubka i dodać go do ryżu.

Zwrócić uwagę na to, żeby ryż był równomiernie rozłożony w naczyniu do gotowania.



Ustawienia



Programy automatyczne  | Ryż | ... | lub

Programy  | Gotowanie na parze 

Temperatura: 100 °C

Czas trwania: patrz tabela

	 :	 [min]
Ryż długoziarnisty		
Ryż basmati	1 : 1,5	15
Ryż parboiled	1 : 1,5	23–25
Ryż pełnoziarnisty	1 : 1,5	26–29
Dziki ryż	1 : 1,5	26–29
Ryż okrągłoziarnisty		
Ryż na mleku	1 : 2,5	30
Risotto	1 : 2,5	18–19

 :  Proporcja ryżu do płynu  Czas gotowania

Zboża

Zboże pęcznieje podczas gotowania, dlatego musi być gotowane w płynie. Proporcja zboża do płynu zależy od rodzaju zboża.

Zboże może być gotowane w całych ziarnach lub zmielone.

Ustawienia

Programy automatyczne | Ziarna zbóż | ... |

lub

Programy | Gotowanie na parze

Temperatura: 100 °C

Czas trwania: patrz tabela

	Proporcje zboże : płyn	🕒 [min]
Amarant	1 : 1,5	15–17
Bulgur	1 : 1,5	9
Orkisz, w całości	1 : 1	18–20
Orkisz, mielony	1 : 1	7
Owies, w całości	1 : 1	18
Owies, mielony	1 : 1	7
Proso	1 : 1,5	10
Polenta	1 : 3	10
Quinoa	1 : 1,5	15
Żyto, w całości	1 : 1	35
Żyto, mielone	1 : 1	10
Pszenica, w całości	1 : 1	30
Pszenica, mielona	1 : 1	8

🕒 Czas trwania

Gotowanie na parze

Makarony/Wyroby mączne

Produkty suche

Suszone makarony i wyroby mączne pęcznią podczas gotowania, dlatego muszą być gotowane w płynie. Płyn musi dobrze zakrywać makaron. Przy zastosowaniu gotującego płynu uzyskuje się lepsze rezultaty.

Przedłużyć czas gotowania podany przez producenta o ok. $\frac{1}{3}$.

Produkty świeże

Świeże makarony i wyroby mączne, np. z chłodziarki sklepowej, nie muszą pęcznić. Proszę je gotować w natłuszczonym naczyniu z perforacją.

Rozdzielić sklefony makaron lub ciasto i rozłożyć równomiernie w naczyniu do gotowania.

Ustawienia

Programy automatyczne Auto | Wyroby mączne | ... |

lub

Programy | Gotowanie na parze

Temperatura: 100 °C

Czas trwania: patrz tabela

Produkty świeże	🕒 [min]
Gnocchi	2
Kluski kładzione	1
Ravioli	2
Spätzle	1
Tortellini	2
Produkty suche, zakryte wodą	
Tasiemki	14
Krajanka	8

🕒 Czas trwania

Knedle

Gotowe knedle w torebce do gotowania muszą być dobrze zakryte wodą, ponieważ w przeciwnym razie pomimo wcześniejszego moczenia nie przyjmą wystarczającej ilości wilgoci i się rozpadną.

Świeże knedle należy gotować w natłuszczonym naczyniu z perforacją.

Ustawienia

Programy automatyczne  | Wyroby mączne | ... |

lub

Programy  | Gotowanie na parze 

Temperatura: 100 °C

Czas trwania: patrz tabela

	 [min]
Kluski na parze	30
Kluski drożdżowe	20
Knedle ziemniaczane w torebce do gotowania	20
Knedle w torebce do gotowania	18–20

 Czas trwania

Gotowanie na parze

Warzywa strączkowe, suszone

Suszone warzywa strączkowe przed gotowaniem należy moczyć w zimnej wodzie przynajmniej przez 10 godzin. Dzięki moczeniu staną się strawne i czas gotowania ulegnie skróceniu. Namoczone warzywa strączkowe przy gotowaniu muszą być zakryte płynem.

Soczewica nie musi być namaczana.

W przypadku nienamoczonych warzyw strączkowych, w zależności od ich rodzaju, należy zachować określone proporcje warzyw strączkowych do płynu.

Ustawienia

Programy automatyczne | Warzywa strączkowe | ... |

lub

Programy | Gotowanie na parze

Temperatura: 100 °C

Czas trwania: patrz tabela

Namoczone	
	🕒 [min]
Fasola	
Fasola Kidney	55–65
Fasola czerwona (fasola azuki)	20–25
Fasola czarna	55–60
Fasolka strączkowa	55–65
Fasola biała	34–36
Groch	
Groch żółty	40–50
Groszek zielony, łuskany	27

🕒 Czas trwania

Gotowanie na parze

Nienamoczone		
	Proporcje warzywa strączkowe : płyn	🕒 [min]
Fasola		
Fasola Kidney	1 : 3	130–140
Fasola czerwona (fasola azuki)	1 : 3	95–105
Fasola czarna	1 : 3	100–120
Fasolka strączkowa	1 : 3	115–135
Fasola biała	1 : 3	80–90
Soczewica		
Soczewica brązowa	1 : 2	13–14
Soczewica czerwona	1 : 2	7
Groch		
Groch żółty	1 : 3	110–130
Groszek zielony, łuskany	1 : 3	60–70

🕒 Czas trwania

Gotowanie na parze

Jajka kurze

Do przyrządzania gotowanych jajek należy stosować naczynia z perforacją.

Jajka nie muszą być nakłuwane przed gotowaniem. Ponieważ podczas nagrzewania są one powoli podgrzewane, nie pękają przy gotowaniu na parze.

Natłuścić naczynie bez perforacji, gdy przyrządzane są potrawy z jajek.

Ustawienia

Programy automatyczne Auto | Jajka | ... |

lub

Programy | Gotowanie na parze

Temperatura: 100 °C

Czas trwania: patrz tabela

	 [min]
Wielkość S na miękko na średnio na twardo	 3 5 9
Wielkość M na miękko na średnio na twardo	 4 6 10
Wielkość L na miękko na średnio na twardo	 5 6–7 12
Wielkość XL na miękko na średnio na twardo	 6 8 13

 Czas trwania

Owoce

Aby nie stracić soku, owoce należy gotować w naczyniu bez perforacji. Gdy owoce są gotowane w naczyniu z perforacją, należy poniżej wsunąć naczynie bez perforacji. Wówczas również nie straci się soku.

Wskazówka: Zebrany sok można wykorzystać do sporządzenia polewy tortowej.

Ustawienia

Programy automatyczne  | Owoce | ... |
lub

Programy  | Gotowanie na parze 

Temperatura: 100 °C

Czas trwania: patrz tabela

	 [min]
Jabłka, w kawałkach	1–3
Gruszki, w kawałkach	1–3
Wiśnie	2–4
Mirabelki	1–2
Nektarynki/brzoskwinie, w kawałkach	1–2
Śliwki	1–3
Pigwa, w kostkach	6–8
Rabarbar, w sztukach	1–2
Agrest	2–3

 Czas trwania

Wędliny

Ustawienia

Programy automatyczne  | Wędliny | ... |
lub

Programy  | Gotowanie na parze 

Temperatura: 90 °C

Czas trwania: patrz tabela

Wędliny	 [min]
Kiełbasa parzona	6–8
Kiełbasa	6–8
Kiełbasa biała	6–8

 Czas trwania

Gotowanie na parze

Skorupiaki

Przygotowanie

Mrożone skorupiaki należy rozmrozić przed gotowaniem.

Obrać skorupiaki, usunąć wnętrzności i je umyć.

Naczynia do gotowania

Natłuścić naczynie do gotowania z perforacją.

Czas gotowania

Im dłużej gotuje się skorupiaki, tym stają się twardsze. Proszę przestrzegać podanych czasów gotowania.

Przedłużyć podany czas gotowania o kilka minut, jeśli skorupiaki są gotowane w sosie lub w bulionie.

Ustawienia

Programy automatyczne Auto | Skorupiaki | ... |

lub

Programy | Gotowanie na parze

Temperatura: patrz tabela

Czas trwania: patrz tabela

	🌡️ [°C]	🕒 [min]
Krewetki	90	3
Garnele	90	3
Krewetki królewskie	90	4
Kraby	90	3
Langusty	95	10–15
Krewetki koktajlowe	90	3

🌡️ Temperatura, 🕒 Czas trwania

Małże

Produkty świeże



Niebezpieczeństwo zatrucia przez zepsute małże.

Zepsute małże mogą spowodować zatrucie pokarmowe.

Przyrządzać wyłącznie zamknięte małże.

Nie spożywać małży, które po gotowaniu są jeszcze zamknięte.

Moczyć świeże małże przed gotowaniem przez kilka godzin, żeby mogły one ew. wypłukać piasek. Następnie mocno wyszczotkować małże, żeby usunąć przyczepione włókna.

Produkty głęboko mrożone

Rozmrozić zamrożone małże.

Czas gotowania

Im dłużej gotuje się małże, tym stają się twardsze. Przestrzegać podanych czasów gotowania.

Ustawienia



Programy automatyczne  | Małże | ... |

lub

Programy  | Gotowanie na parze 

Temperatura: patrz tabela

Czas trwania: patrz tabela

	 [°C]	 [min]
Kacze małże	100	2
Sercówki	100	2
Omułki	90	12
Małże św. Jakuba	90	5
Małże mieczowe	100	2–4
Małże Wenus	90	4

 Temperatura,  Czas trwania

Gotowanie na parze

Zestaw obiadowy – ustawienia ręczne

Przy przyrządzaniu zestawu obiadowego wyłączyć redukcję pary (patrz rozdział „Ustawienia“, punkt „Redukcja pary“).

Przy przyrządzaniu zestawu obiadowego można zestawiać w menu różne produkty spożywcze o różnych czasach przyrządzania, np. filet z karmazyna z ryżem i brokułem. Poszczególne produkty spożywcze wsuwa się przy tym do komory urządzenia z przesunięciem czasowym, żeby były gotowe do spożycia o tym samym czasie.

Poziom wsuwania

Kapiące (np. ryby) lub farbujące (np. czerwone buraki) produkty spożywcze należy wsunąć bezpośrednio nad blachą uniwersalną. Dzięki temu unika się przenoszenia smaku lub zafarbowania przez skapujące płyny.

Temperatura

Temperatura przy gotowaniu zestawu obiadowego musi wynosić 100 °C, ponieważ większość produktów spożywczych może być gotowana tylko w takiej temperaturze. W żadnym wypadku nie gotować zestawu obiadowego w niższej temperaturze, jeśli dla produktów spożywczych wchodzących w skład zestawu zalecane są różne temperatury, np. dla filetu z dorady 85 °C a dla ziemniaków 100 °C.

Jeśli dla jakiegoś produktu spożywczego zalecana jest niższa temperatura, np. 85 °C, należy najpierw sprawdzić, jaki będzie efekt gotowania w 100 °C. Wrażliwe gatunki ryb z luźną strukturą, np. sola czy gładzica, w temperaturze 100 °C staną się bardzo zwarte.

Czas gotowania

Jeśli zostanie podwyższona zalecana temperatura, należy skrócić czas gotowania o ok. 1/3.

Przykład

Czasy przyrządzania produktów spożywczych

(patrz tabela ustawień w rozdziale „Gotowanie na parze“)

Ryż parboiled	24 minuty
Filet z karmazyna	6 minut
Brokuł	4 minuty

Wyliczenie czasów przyrządzania do ustawienia:

24 minuty minus 6 minut = 18 minut
(1. czas trwania: ryż)

6 minut minus 4 minuty = 2 minuty
(2. czas trwania: filet z karmazyna)

reszta = 4 minuty (3. czas trwania: brokuł)

Czas trwania	24 min ryż		
	6 min filet z karmazyna		4 min brokuł
Ustawienie	18 min	2 min	4 min

Przyrządzanie menu

- Najpierw wsunąć do komory urządzenia ryż.
- Ustawić 1. czas trwania, czyli 18 minut.
- Gdy upłynie 18 minut, wsunąć fileta z karmazyna.
- Ustawić 2. czas trwania, czyli 2 minuty.
- Gdy upłyną 2 minuty, wsunąć brokuła.
- Ustawić 3. czas trwania, czyli 4 minuty.

W tym delikatnym procesie gotowania produkty spożywcze są powoli gotowane w opakowaniu próżniowym, w niskiej, stałej temperaturze.

Dzięki pakowaniu próżniowemu podczas gotowania nie ulatnia się wilgoć i zostają zachowane wszystkie substancje odżywcze i aromatyczne.

W efekcie potrawy są intensywniejsze w smaku i równomierniej ugotowane.

Stosować wyłącznie świeże i nieuszkodzone produkty spożywcze.

Zwrócić uwagę na przestrzeganie warunków higienicznych oraz na zachowanie łańcucha chłodzenia.

Stosować wyłącznie stabilne temperaturowo, odporne na gotowanie torebki próżniowe.

Nie gotować żadnych produktów spożywczych w opakowaniach handlowych, np. pakowanych próżniowo mrożonek, ponieważ z dużym prawdopodobieństwem nie zostały zastosowane torebki odpowiednie do gotowania próżniowego.

Nie stosować wielokrotnie torebek próżniowych.

Do wytwarzania próżni stosować wyłącznie komorę próżniową.

Ważne wskazówki dotyczące stosowania

W celu uzyskania optymalnych rezultatów przyrządzania, należy przestrzegać następujących wskazówek:

- Stosować mniej przypraw i ziół niż przy tradycyjnym przyrządzaniu, ponieważ ich wpływ na smak potrawy jest intensywniejszy.

Potrawę można również ugotować bez przyprawiania i przyprawić dopiero po zakończeniu gotowania.

- Dodatek soli, cukru i płynów spowoduje skrócenie czasu gotowania.
- Dodatek kwaśnych produktów spożywczych, jak cytryna lub ocet, spowoduje, że potrawa będzie bardziej ściśta.
- Nie stosować alkoholu ani czosnku, ponieważ może się wytworzyć nieprzyjemny posmak.
- Stosować wyłącznie torebki próżniowe, pasujące wielkością do potrawy. Gdy torebka próżniowa jest zbyt duża, może w niej pozostać zbyt wiele powietrza.
- Jeśli w jednej torebce próżniowej ma być gotowane kilka produktów spożywczych, ułożyć produkty w torebce obok siebie.
- Jeśli chcą Państwo gotować równocześnie w kilku torebkach próżniowych, należy je ułożyć obok siebie na ruszcie.
- Czasy trwania procesu zależą od grubości potrawy.
- Pozostawić drzwiczki zamknięte podczas przyrządzania. Otwarcie drzwiczek przedłuży proces przyrządzania i może doprowadzić do nieoczekiwanych rezultatów.
- Dane dotyczące temperatury i czasu trwania z przepisów sous-vide nie zawsze mogą być stosowane 1:1. Proszę dopasować te ustawienia do oczekiwanego stopnia dogotowania.

Sous-vide

Inne wskazówki

- Aby skrócić czasy przyrządzania, produkty spożywcze można zapakować próżniowo 1-2 dni wcześniej przed gotowaniem. Zapakowane próżniowo produkty spożywcze należy przechowywać w chłodziarce przy maksymalnie 5 °C. Aby zachować jakość i smak, produkty spożywcze powinny zostać ugotowane najpóźniej po 2 dniach.
- Zamrozić płyny, np. marynatę, przed pakowaniem próżniowym, żeby uniknąć wycieku z torebki próżniowej.
- Do napełniania wywinąć krawędź torebki próżniowej na zewnątrz. W ten sposób można uzyskać czysty i prawidłowy zgrzew.
- Jeśli potrawa nie zostanie spożyta bezpośrednio po gotowaniu, włożyć ją od razu do lodowatej wody i całkowicie schłodzić. Następnie przechować potrawę przy maksymalnie 5 °C. Dzięki temu zachowa ona jakość i smak i ulegnie przedłużeniu jej okres trwałości.
Wyjątek: Mięso drobiowe należy spożyć natychmiast po gotowaniu.
- Po gotowaniu rozciąć torebkę próżniową ze wszystkich stron, żeby łatwiej się dostać do potrawy.
- Mięso i ściśle gatunki ryb (np. łosoś) mocno i krótko przysmażyć przed podaniem. Dzięki temu może się w pełni odświeżyć ich aromat.
- Wywar lub marynatę z warzyw, mięsa lub ryb wykorzystać do przyrządzenia sosu.
- Podawać potrawę na podgrzanych talerzach.

Korzystanie z programu Sous-vide

- Splukać potrawę zimną wodą i ją wysuszyć.
- Włożyć potrawę do torebki próżniowej i ewentualnie dodać przyprawy lub płyny.
- Zamknąć potrawę próżniowo za pomocą komory próżniowej.
- Dla uzyskania optymalnych rezultatów przyrządzania wsunąć ruszt na poziom 2.
- Położyć zamkniętą próżniowo potrawę (w przypadku kilku torebek obok siebie) na ruszcie.
- Wybrać Programy .
- Wybrać Sous-vide .
- Zmienić zaproponowaną temperaturę, jeśli potrzeba.
- Potwierdzić za pomocą OK.
- Ewentualnie dokonać dalszych ustawień (patrz rozdział „Obsługa“).

Możliwe przyczyny złych efektów

Torebka próżniowa jest otwarta:

- Zgrzew nie był czysty lub wystarczająco stabilny i się rozdzielił.
- Torebka została uszkodzona przez ostrą kość.

Potrawa ma nieprzyjemny posmak:

- Nieprawidłowe przechowywanie produktu, łańcuch chłodzenia został przerwany.
- Przed wytworzeniem próżni potrawa była skażona.
- Dodano zbyt dużo dodatków (np. przypraw).
- Torebka lub zgrzew nie były wolne od uszkodzeń.
- Próżnia była zbyt słaba.
- Potrawa nie została spożyta lub schłodzona bezpośrednio po gotowaniu.

Sous-vide

Czasy gotowania podane w tabeli stanowią wartości orientacyjne. Na początek wybrać krótszy czas trwania. W razie potrzeby można dogotować. Czas trwania procesu zaczyna być odliczany dopiero po osiągnięciu ustawionej temperatury.

Potrawa	Dodatki (przed)		🌡️ [°C]	⌚ [min]
	cukier	sól		
Ryby				
Filet z dorsza, 2,5 cm grubości		x	54	35
Filet z łososia, 2-3 cm grubości		x	52	30
Filet z diabła morskiego		x	62	18
Filet z sandacza, 2 cm grubości		x	55	30
Warzywa				
Różyczki kalafiora, średnie i duże		x	85	40
Dynia Hokkaido, w cząstkach		x	85	15
Kalarepa, w plastrach		x	85	30
Szparagi, białe, w całości	x	x	85	22–27
Słodkie kartofle, w plastrach		x	85	18
Owoce				
Ananas, w cząstkach	x		85	75
Jabłka, w plastrach	x		80	20
Małe banany, w całości			62	10
Brzoskwinie, połówki	x		62	25–30
Rabarbar, w sztukach			75	13
Śliwki węgierki, przepołowione	x		70	10–12
Inne				
Fasola, biała, namoczona w stosunku 1 : 2 (fasola : płyn)		x	90	240
Garnele, obrane i oczyszczone		x	56	19–21
Jajka kurze, w całości			65–66	60
Małże św. Jakuba, oczyszczone			52	25
Szalotka, w całości	x	x	85	45–60

🌡️ Temperatura, ⌚ Czas trwania

Sous-vide

Potrawa	Dodatki (przed)		🌡️ [°C]		🕒 [min]
	cukier	sól	medium*	dobrze*	
Mięso					
Pierś z kaczki, w całości		x	66	72	35
Comber jagnięcy z kością			58	62	50
Stek z polędwicy wołowej, 4 cm grubości			56	61	120
Stek wołowy, 2,5 cm grubości			56	–	120
Polędwica wieprzowa, w całości		x	63	67	60

🌡️ Temperatura, 🕒 Czas trwania

* Stopnie dogotowania

Stopień dogotowania „dobrze“ odpowiada stopniowi dogotowania z temperaturą wewnętrzną wyższą niż w stopniu „średnio“, nie jest to jednak „dobrze wypieczone“ w klasycznym znaczeniu.

Sous-vidé

Odgrzewanie

Warzywa kapuściane, takie jak np. kalarepa i kalafior, podgrzewać wyłącznie w połączeniu z sosem. Bez sosu mogą one uzyskać przy odgrzewaniu nieprzyjemny kapuściany posmak i szaro-brązowe zabarwienie.

Produkty spożywcze o krótkim czasie przyrządzenia i takie, w przypadku których przy odgrzewaniu zmienia się stopień przyrządzenia, np. ryby, zasadniczo nie nadają się do odgrzewania.

Przechowywanie

Bezpośrednio po gotowaniu włożyć ugotowane produkty na około 1 godzinę do lodowatej wody. Szybkie schłodzenie zapobiega ich dogotowaniu. Dzięki temu pozostaną one w optymalnym stanie dogotowania.

Następnie przechowywać produkty w chłodziarce przy maksymalnie 5 °C.

Proszę pamiętać, że jakość produktów spożywczych ulega pogorszeniu, im dłużej są one przechowywane. Zalecamy, żeby przed odgrzewaniem nie przechowywać produktów w chłodziarce dłużej niż przez 5 dni.

Ustawienia

Programy | Sous-vidé 

Temperatura: patrz tabela

Czas: patrz tabela

Odgrzewanie w programie Sous-vide

Czasy podane w tabeli stanowią wartości orientacyjne. W razie potrzeby czas można przedłużyć. Czas zaczyna być odliczany dopiero po osiągnięciu ustawionej temperatury.

Produkt spożywczy	🌡️ [°C]		⌚ ² [min]
	średnio ¹	dobrze ¹	
Mięso			
Comber jagnięcy z kością	58	62	30
Stek z polędwicy wołowej, 4 cm grubości	56	61	30
Stek wołowy, 2,5 cm grubości	56	–	30
Polędwica wieprzowa, w całości	63	67	30
Warzywa			
Różyczki kalafiora, średnie i duże ³	85		15
Kalarepa, w plastrach ³	85		10
Owoce			
Ananas, w cząstkach	85		10
Inne			
Fasola, biała, namoczona w stosunku 1 : 2 (fasola : płyn)	90		10
Szalotka, w całości	85		10

🌡️ Temperatura, ⌚ Czas

¹ Stopnie dogotowania

Stopień dogotowania „dobrze“ odpowiada stopniowi dogotowania z temperaturą wewnętrzną wyższą niż w stopniu „średnio“, nie jest to jednak „dobrze wypieczone“ w klasycznym znaczeniu.

² Czasy obowiązują dla pakowanych próżniowo produktów spożywczych o temperaturze wyjściowej ok. 5 °C (temperatura chłodziarki).

³ Odgrzewać tylko gotowane w sosie.

Zastosowania specjalne

Podgrzewanie

Do odgrzewania produktów spożywczych gotowanych sous-vide stosować program Sous-vide  (patrz rozdział „Sous-vide“, punkt „Odgrzewanie“).

Produkty spożywcze są delikatnie podgrzewane w piekarniku parowym, nie wysychają i nie ulegają dogotowaniu. Podgrzewają się równomiernie i nie wymagają mieszania.

Można również podgrzewać gotowe porcje na talerzu (mięso, warzywa, ziemniaki), tak jak pojedyncze produkty spożywcze.

Naczynia do gotowania

Małe ilości można podgrzewać na talerzu, większe ilości w naczyniu do gotowania.

Czas

Dla dania na talerzu ustawić 10–12 minut. Więcej talerzy wymaga nieco dłuższego czasu.

Gdy uruchamia się kilka procesów podgrzewania po kolei, dla drugiego i kolejnych procesów należy zredukować czas o ok. 5 minut, ponieważ komora urządzenia jest jeszcze ciepła.

Wilgotność

Im bardziej wilgotne są produkty spożywcze, tym mniejszą wilgotność należy ustawić.



Wskazówki

- Większe sztuki, jak pieczeń, należy podgrzewać nie w całości, lecz podzielone na porcje jako gotowe dania.
- Przepołować kompaktowe sztuki jak nadziewana papryka lub rolada.
- Sosy podgrzewać oddzielnie. Wyjątkiem są potrawy przyrządzane w sosach (np. gulasz).
- Proszę pamiętać, że produkty panierowane, jak np. sznycel, nie będą więcej chrupkie.

Produkty spożywcze nie mogą być przykryte przy podgrzewaniu.

Ustawienia

Zastosowania specjalne  | Podgrzewanie lub

Programy  | Para + pieczenie  | Para+piecz. + Termonaw. Plus 

Temperatura: patrz tabela

Wilgotność: patrz tabela

Czas: patrz tabela

Zastosowania specjalne

Czasy podane w tabeli stanowią wartości orientacyjne. Zalecamy, żeby najpierw wybrać krótszy czas trwania procesu. W razie potrzeby czas można przedłużyć.

Produkt spożywczy	🌡️ [°C]	ΔΔ [%]	⌚* [min]
Warzywa			
Marchewka Kalafior Kalarepa Fasola	120	70	8–10
Dodatki			
Makaron Ryż Ziemniaki, przepałowione wzdłuż	120	70	8–10
Knedle Piure ziemniaczane	140	70	18–20
Mięso i drób			
Pieczeń w plastrach, 1,5 cm grubości Rolada, pokrojona w plastry Gulasz Ragout z baraniny Klops Sznycel z kurczaka Sznycel z indyka, pokrojony w plastry	140	70	11–13
Ryby			
Filety rybne Rolada rybna, przepałowiona	140	70	10–12
Dania obiadowe			
Spagetti, sos pomidorowy Pieczeń wieprzowa, ziemniaki, warzywa Papryka nadziewana (przepałowiona), ryż Kotleciki drobiowe, ryż Zupa warzywna Zupa krem Zupa klarowna Potrawa jednogarnkowa	120	70	10–12

🌡️ Temperatura, ΔΔ Wilgotność, ⌚ Czas

* Czasy obowiązują dla produktów spożywczych, które podgrzewa się na talerzu.

Zastosowania specjalne

Rozmrażanie

Przy rozmrażaniu w piekarniku parowym osiąga się znacznie krótsze czasy rozmrażania niż w temperaturze pokojowej.

 **Zagrożenie zdrowia przez namnażanie drobnoustrojów.**

Drobnoustroje, takie jak np. salmonella, mogą wywoływać ciężkie zatrucia pokarmowe.

Przy rozmrażaniu ryb i mięsa (szczególnie drobiu) należy zwrócić szczególną uwagę na czystość.

Nie wykorzystywać płynu z rozmrażania.

Po upływie czasu wyrównawczego natychmiast poddać rozmrażany produkt dalszej obróbce.

Temperatura

Optymalna temperatura rozmrażania wynosi 60 °C.

Wyjątki: mięso mielone i dziczyzna 50 °C.

Przygotowanie i czas wyrównawczy

Do rozmrażania usunąć opakowanie.

Wyjątki: Chleb i wypieki rozmrażać w opakowaniu, ponieważ w przeciwnym razie wchłoną wilgoć i staną się miękkie.

Po rozmrażaniu pozostawić produkty spożywcze jeszcze na kilka minut w temperaturze pokojowej. Ten czas wyrównawczy jest konieczny, żeby przetransportować ciepło od zewnątrz do środka.

Naczynia do gotowania

Przy rozmrażaniu kąpiących produktów spożywczych, jak drób, stosować naczynia do gotowania z perforacją z podsunietą blachą uniwersalną. W ten sposób produkty spożywcze nie będą leżeć w płynie z rozmrażania.

Niekapiące produkty spożywcze mogą być rozmrażane w naczyniu do gotowania bez perforacji.

Wskazówki

- Ryby nie muszą być całkowicie rozmrożone do gotowania. Wystarczy, gdy ich powierzchnia stanie się na tyle miękka, żeby przyjąć przyprawę. W tym celu, w zależności od grubości, wystarczy 2-5 minut.
- Rozdrobnione mrożonki, np. jagody czy kawałki mięsa, po upływie połowy czasu rozmrażania należy rozdzielić i ułożyć oddzielnie.
- Raz rozmrożonych produktów spożywczych nie należy zamrażać ponownie.
- Zamrożone dania gotowe rozmrażać zgodnie z opisem na opakowaniu.

Ustawienia

Zastosowania specjalne  | Rozmrażanie lub

Programy | Gotowanie na parze 

Temperatura: patrz tabela

Czas rozmrażania: patrz tabela

Czas wyrównawczy: patrz tabela

Zastosowania specjalne

Czasy podane w tabeli stanowią wartości orientacyjne. Zalecamy, żeby najpierw wybrać krótszy czas rozmrażania. W razie potrzeby czas rozmrażania można przedłużyć.

Mrożonka	Ilość	🌡️ [°C]	🕒 [min]	⌚ [min]
Produkty mleczne				
Ser w plastrach	125 g	60	15	10
Twaróg	250 g	60	20–25	10–15
Śmietana	250 g	60	20–25	10–15
Ser topiony	100 g	60	15	10–15
Owoce				
Mus jabłkowy	250 g	60	20–25	10–15
Kawałki jabłek	250 g	60	20–25	10–15
Morele	500 g	60	25–28	15–20
Truskawki	300 g	60	8–10	10–12
Maliny/Porzeczki	300 g	60	8	10–12
Wiśnie	150 g	60	15	10–15
Brzoskwinie	500 g	60	25–28	15–20
Śliwki	250 g	60	20–25	10–15
Agrest	250 g	60	20–22	10–15
Warzywa				
mrożone w bloku	300 g	60	20–25	10–15
Ryby				
Filety rybne	400 g	60	15	10–15
Pstrągi	500 g	60	15–18	10–15
Homary	300 g	60	25–30	10–15
Kraby	300 g	60	4–6	5
Dania gotowe				
Mięso, warzywa, dodatki/Potrawy jednogarnkowe/Zupy	480 g	60	20–25	10–15

Zastosowania specjalne

Mrożonka	Ilość	🌡️ [°C]	⌚ [min]	⌛ [min]
Mięso				
Pieczeń, w plastrach	po 125–150 g	60	8–10	15–20
Mięso mielone	250 g	50	15–20	10–15
	500 g	50	20–30	10–15
Gulasz	500 g	60	30–40	10–15
	1000 g	60	50–60	10–15
Wątroba	250 g	60	20–25	10–15
Comber z zająca	500 g	50	30–40	10–15
Comber z sarny	1000 g	50	40–50	10–15
Sznyceł/Kotlet/Kiełbasa	800 g	60	25–35	15–20
Drób				
Kurczak	1000 g	60	40	15–20
Kurcze udka	150 g	60	20–25	10–15
Sznyceł drobiowy	500 g	60	25–30	10–15
Udziec indyczy	500 g	60	40–45	10–15
Wypieki				
Wypieki z ciasta francuskiego/ drożdżowego	–	60	10–12	10–15
Wypieki/placki z ciasta uciera- nego	400 g	60	15	10–15
Chleb/Bułki				
Bułki	–	60	30	2
Chleb staropolski, krojony	250 g	60	40	15
Chleb pełnoziarnisty, krojony	250 g	60	65	15
Chleb biały, krojony	150 g	60	30	20

🌡️ Temperatura / ⌚ Czas rozmrażania / ⌛ Czas wyrównawczy

Mix & Match

Do łatwego i nieskomplikowanego przyrządzania dań na talerzu służy zastosowanie specjalne Mix & Match. Za pomocą tego zastosowania można podgrzewać już ugotowane produkty spożywcze (półprodukty) lub gotować przygotowane na talerzu gotowe porcje ze świeżych produktów spożywczych.

Przy przyrządzaniu zawsze jest wybór pomiędzy chrupiącą, przyrumioną powierzchnią a łagodnym przyrządzeniem produktów spożywczych z soczystym wierzchem bez dodatkowego przyrumienienia.

Stosować wyłącznie produkty spożywcze, które są bez zarzutu pod względem higienicznym. W razie wątpliwości takie produkty spożywcze należy wyrzucić.

Wskazówka: Zalecamy, żeby do zastosowania specjalnego Mix & Match korzystać z aplikacji Miele. W aplikacji Miele można interaktywnie zestawić danie z różnych składników i wystać ustawić program do piekarnika parowego.

Dla tej funkcji piekarnik parowy musi być połączony z siecią Wi-Fi. Tego, jak to zrobić, można się dowiedzieć w rozdziale „Pierwsze uruchomienie“, punkt „Miele@home“.

Gdy nie korzysta się z aplikacji Miele, należy przestrzegać poniższych wskazówek i zestawić swoje danie za pomocą tabel gotowania.

Naczynia do gotowania

Proszę zastosować:

- płaski talerz lub małą formę do zapiekanek
- głęboką miseczkę lub filiżankę do produktów spożywczych z dodatkiem płynów

Wypieki, pizzę, ciasto itp. można położyć bezpośrednio na ruszcie (w razie potrzeby z papierem do pieczenia).

Plastikowe pojemniki od gotowych dań nie są wystarczająco odporne temperaturowo. Gotowe danie należy przełożyć do odpowiedniego naczynia do gotowania.

Wskazówki dotyczące podgrzewania dań obiadowych

- Do smażonych lub zapiekanych produktów spożywczych stosować Podgrzewanie na chrupko, a do duszonych lub gotowanych - Podgrzewanie delikatne.
- Proszę pamiętać, że tylko produkty spożywcze, które już przed podgrzewaniem były chrupkie, odzyskają chrupkość w programie Podgrzewanie na chrupko.
- Produkty spożywcze nie powinny przekraczać 2–2,5 cm wysokości. Wyższe produkty spożywcze należy przełożyć do płaskiego naczynia (np. rondla), a kompaktowe sztuki (jak np. rolada) pokroić w plastry.
- Makaron należy podgrzewać wyłącznie zmieszany z sosem.
- Na spodzie naczynia mogą się tworzyć pojedyncze krople wody. Wytrzeć krople wody przed podaniem.

Zastosowania specjalne

Wskazówki dotyczące przyrządzania dań obiadowych

- Z soku z mięsa i ryb można łatwo zrobić sos: Przed gotowaniem wyłożyć 1 łyżkę stołową zasmażki pod surowe mięso lub surową rybę. Przed podaniem rozrobić sos na gładko widelcem. Zamiast zasmażki można również wziąć 1 łyżeczkę piure ziemniaczanego (instant) lub odrobinę gumy guar.
- Nierówne czasy przyrządzania produktów spożywczych można dopasować poprzez wielkość kawałków: Im krótszy jest czas przyrządzania, tym większe kawałki powinny być przyrządzane (np. duże różyczki kalafiora). Im dłuższy jest czas przyrządzania, tym mniejsze kawałki powinny być przyrządzane (np. ziemniaki pokrojone w kostkę).
- Nierówne czasy przyrządzania można również wyrównać przez układanie warstwami: Produkt spożywczy o krótkim czasie przyrządzania wstawić pod produkt spożywczy z długim czasem przyrządzania lub zrobić mały przekładaniec.
- Aby uniknąć wysuszenia produktów spożywczych, zaprawić danie obiadowe sosem lub marynatą. Można również zastosować ser lub bekon.

Zestawianie dania obiadowego z różnych składników

Dla uzyskania dobrych rezultatów przyrządzania poszczególne składniki dania obiadowego - jak mięso, dodatki i warzywa - muszą być zestawione w taki sposób, żeby mogło zostać wybrane ogólne ustawienie dla przyrumienienia. To ustawienie musi być odpowiednie dla wszystkich produktów spożywczych wchodzących w skład dania lub przynajmniej odpowiednie warunkowo. Zalecamy następujący sposób postępowania:

- Na podstawie tabeli ustawień wybrać główny składnik, np. stek z wołowiny.
- Wybrać dalsze składniki, które mają zgodne ustawienia dla przyrumienienia, np. zieloną fasolkę i ryż.

Wskazówki dotyczące tabel z ustawieniami

Tabele ustawień obejmują, oprócz danych dotyczących wielkości sztuki lub stopnia obróbki produktu spożywczego, także wskazówki dotyczące przyrządzania.

Przyrumienienie jest prezentowane na wyświetlaczu za pomocą siedmiosegmentowego paska. Zasadniczo obowiązuje zasada: Im więcej segmentów jest wypełnionych, tym dłuższy jest czas przyrządzania.

Za pomocą symboli można ustalić, które ustawienie przyrumienienia dla każdego produktu spożywczego jest odpowiednie:

Symbol	Znaczenie
—	nieodpowiednie
□	warunkowo odpowiednie
■	odpowiednie

Korzystanie z zastosowania specjalnego Mix & Match

Produkty spożywcze nie muszą być przykryte podczas przyrządzania.

- Ewentualnie przygotować produkty spożywcze.
- Wybrać Zastosowania specjalne | Mix & Match.
- Gdy przyrządza się już **ugotowane** produkty spożywcze, wybrać Podgrzewanie delikatne lub Podgrzewanie na chrupko.
- Gdy przyrządza się **świeże** lub tylko podgotowane produkty spożywcze, wybrać Gotowanie delikatne lub Gotowanie na chrupko.
- W razie potrzeby zmienić ustawienie dla przyrumienienia.
- Potwierdzić za pomocą *OK*.
- Wsunąć potrawę na ruszcie na poziom 2.
- Potwierdzić za pomocą *OK*.

Przyrządzanie można uruchomić natychmiast lub z przesunięciem czasowym.

- Jeśli po zakończeniu procesu danie nie jest jeszcze przyrządzone zgodnie z życzeniem, wybrać Dogotowywanie.

Zastosowania specjalne

Podgrzewanie produktów spożywczych za pomocą zastosowania specjalnego „Podgrzewanie na chrupko“

Produkt spożywczy	Ustawienie paska segmentowego Przyrumienianie
Strucla jabłkowa, 4 cm grubości, upieczona	___ _ _ _ <input type="checkbox"/> <input checked="" type="checkbox"/> <input type="checkbox"/> ___
Camembert do zapiekania, 75 g, zapieczony	___ _ _ _ <input type="checkbox"/> <input checked="" type="checkbox"/> <input type="checkbox"/> ___
Bagietka, upieczona	___ <input type="checkbox"/> <input checked="" type="checkbox"/> <input type="checkbox"/> ___
Przekąski z ciasta francuskiego, upieczone	___ <input type="checkbox"/> <input checked="" type="checkbox"/> <input type="checkbox"/> <input type="checkbox"/> ___
Burger z tofu ¹ , ugotowany	___ <input type="checkbox"/> <input type="checkbox"/> <input checked="" type="checkbox"/> <input type="checkbox"/> ___
Bułki, podpiekane lub upieczone, przechowywane	___ _ <input type="checkbox"/> <input checked="" type="checkbox"/> <input type="checkbox"/> ___
Cheeseburger, upieczony	___ _ <input type="checkbox"/> <input checked="" type="checkbox"/> ___
Chili con Carne ¹ , 2 cm grubości, ugotowane	___ _ _ _ <input type="checkbox"/> <input checked="" type="checkbox"/> <input type="checkbox"/> ___
Ciabattini, podpiekane lub upieczone, przechowywane	___ _ _ _ <input checked="" type="checkbox"/> <input type="checkbox"/> ___
Flammkuchen, upieczone	___ <input type="checkbox"/> <input checked="" type="checkbox"/> <input type="checkbox"/> ___
Mięso w paskach ¹ , podgotowane lub ugotowane	<input type="checkbox"/> <input type="checkbox"/> <input checked="" type="checkbox"/> <input type="checkbox"/> <input type="checkbox"/> ___
Kotleciki ¹ (wieprzowe), 60 g, ugotowane	___ _ _ _ <input type="checkbox"/> <input checked="" type="checkbox"/> <input type="checkbox"/> ___
Sajgonki warzywne, 100 g, upieczone	___ _ _ _ _ <input type="checkbox"/> <input checked="" type="checkbox"/> <input type="checkbox"/> ___
Omlet cesarski ¹ , mrożony, rozmrożony z wierzchu	___ <input type="checkbox"/> <input type="checkbox"/> <input checked="" type="checkbox"/> <input type="checkbox"/> <input type="checkbox"/> ___
Ziemniaki, średnio twarde, w plastrach, ugotowane	___ _ <input type="checkbox"/> <input checked="" type="checkbox"/> <input type="checkbox"/> ___
Kieszonki ziemniaczane, upieczone	___ _ <input type="checkbox"/> <input type="checkbox"/> <input checked="" type="checkbox"/> <input type="checkbox"/> ___
Lasagne ¹ , 3 cm grubości, gotowa	___ _ _ _ <input checked="" type="checkbox"/> <input type="checkbox"/> ___
Zapiekanka z makaronu ¹ , 4,5 cm wysokości, gotowa	___ _ _ _ <input type="checkbox"/> <input checked="" type="checkbox"/> ___
Naleśniki ¹	___ _ <input type="checkbox"/> <input checked="" type="checkbox"/> <input type="checkbox"/> ___
Pizza, upieczona	<input type="checkbox"/> <input type="checkbox"/> <input checked="" type="checkbox"/> <input type="checkbox"/> <input type="checkbox"/> <input type="checkbox"/> ___
Quiche, 3,5 cm grubości, upieczony	___ _ _ _ _ <input type="checkbox"/> <input checked="" type="checkbox"/> <input type="checkbox"/> ___
Placki ziemniaczane ¹ , gotowe	___ _ _ _ <input checked="" type="checkbox"/> <input type="checkbox"/> ___
Trójkąty ziemniaczane, upieczone	___ _ _ _ <input type="checkbox"/> <input checked="" type="checkbox"/> <input type="checkbox"/> ___
Sznycel, ugotowany	___ _ <input type="checkbox"/> <input checked="" type="checkbox"/> <input type="checkbox"/> <input type="checkbox"/> ___

¹ Nie będzie chrupkie, musi tylko zostać wystarczająco podgrzane (> 65 °C).

Przyrządzanie produktów spożywczych za pomocą zastosowania specjalnego „Gotowanie na chrupko“

Produkt spożywczy	Wskazówki dotyczące przyrządzenia	Ustawienie paska segmentowego Przyru- mienie
Mięso¹		
Kiełbasa pieczona, 100 g, parzona	nacinana	___ _ _ _ _ <input type="checkbox"/> <input checked="" type="checkbox"/> <input type="checkbox"/>
Kotleciki, 60 g, 2,5 cm grubości	mięso mielone przyprawione	___ _ _ _ _ <input type="checkbox"/> <input checked="" type="checkbox"/> <input type="checkbox"/>
Pierś z kurczaka, 3 cm grubości, surowa	naturalna, przyprawiona	_ <input type="checkbox"/> <input type="checkbox"/> <input checked="" type="checkbox"/> _ _ _ _ _
Podudzie z kurczaka, surowe	marynowane	___ _ _ _ _ <input type="checkbox"/> <input type="checkbox"/> <input type="checkbox"/> <input checked="" type="checkbox"/>
Karkówka cielęca, 2,5 cm grubości, surowa	marynowana, z sosem	<input checked="" type="checkbox"/> _ _ _ _ _
Kotlet Kasserl, 3,5 cm grubości, surowy	–	___ _ <input type="checkbox"/> <input checked="" type="checkbox"/> <input type="checkbox"/> <input type="checkbox"/> <input type="checkbox"/>
Kotlet jagnięcy, 2 cm grubości, surowy	marynowany	<input type="checkbox"/> <input checked="" type="checkbox"/> <input type="checkbox"/> <input type="checkbox"/> _ _ _ _ _
Stek z wołowiny, 3 cm grubości, surowy	marynowany	_ <input type="checkbox"/> <input checked="" type="checkbox"/> <input type="checkbox"/> _ _ _ _ _
Polędwica wieprzowa, 4 cm grubości, surowa	w boczku, soli, pieprzu	<input type="checkbox"/> <input type="checkbox"/> <input checked="" type="checkbox"/> <input type="checkbox"/> _ _ _ _ _
Kotlet wieprzowy, 1,5 cm grubości, surowy	panierowany, lekko nasmarowany olejem	___ _ _ _ _ <input checked="" type="checkbox"/>
Ryby¹		
Kotlet z halibuta, 3 cm grubości, surowy	marynowany	<input type="checkbox"/> <input checked="" type="checkbox"/> _ _ _ _ _
Filet z dorsza, 3,5 cm grubości, surowy	marynowany	<input checked="" type="checkbox"/> <input type="checkbox"/> <input type="checkbox"/> _ _ _ _ _
Filet z łososia, 3 cm grubości, surowy	przyprawiony	<input type="checkbox"/> <input type="checkbox"/> <input checked="" type="checkbox"/> <input type="checkbox"/> <input type="checkbox"/> _ _ _ _ _
Filet z mintaja, 3 cm grubości, surowy	przyprawiony, topping: szpinak, fetta	<input checked="" type="checkbox"/> <input type="checkbox"/> _ _ _ _ _
Filet z tuńczyka, 3 cm grubości, surowy	marynowany	___ _ <input type="checkbox"/> _ _ _ _ _
Szaszłyk z sumą, kostka 50 g, surowy	marynowany, z boczkiem	_ <input type="checkbox"/> <input type="checkbox"/> <input type="checkbox"/> <input checked="" type="checkbox"/> _ _ _ _ _
Warzywa		
Bakłażan, 2 cm grubości, surowy	marynowany	___ _ _ _ _ <input checked="" type="checkbox"/> <input type="checkbox"/> _ _ _ _ _
Kalafior, duże różyczki, surowy	sól, pieprz, skrawki masła	<input type="checkbox"/> <input type="checkbox"/> <input checked="" type="checkbox"/> <input type="checkbox"/> _ _ _ _ _
Brokuł, duże różyczki, surowy	sos serowy	<input type="checkbox"/> <input checked="" type="checkbox"/> <input type="checkbox"/> _ _ _ _ _
Fasola szparagowa w boczku, surowa	owinięta boczkiem, przyprawiona	___ _ _ <input checked="" type="checkbox"/> <input type="checkbox"/> _ _ _ _ _
Ziemniaki, twarde, plastry 3 mm, surowe	masło, sól lub ser	___ _ _ _ _ <input type="checkbox"/> <input type="checkbox"/> <input type="checkbox"/> <input checked="" type="checkbox"/>
Kalarepa, plastry 2 cm, surowa	sól, pieprz, gałka muszkatołowa	<input type="checkbox"/> <input type="checkbox"/> <input checked="" type="checkbox"/> <input type="checkbox"/> _ _ _ _ _
Dynia, kostka 2 cm, surowa	sól, pieprz, olej z pestek dyni	<input checked="" type="checkbox"/> <input type="checkbox"/> <input type="checkbox"/> _ _ _ _ _

Zastosowania specjalne

Produkt spożywczy	Wskazówki dotyczące przyrządzenia	Ustawienie paska segmentowego Przyrumienianie
Kolby kukurydzy, surowe	sól, masło	__ □ □ ■ □ __
Marchewka, plastry 2 cm, surowa	sól, pieprz, masło	□ □ ■ □ __
Papryka, duże kawałki, surowa	marynowana	□ □ □ ■ □ __
Cukinia, plastry 2 cm, surowa	marynowana	__ □ □ ■ □ □ __
Makaron i ryż		
Świeży makaron, tortellini, podgotowany	–	□ __ __ __ __
Lasagne, 3 cm grubości, podgotowana	–	■ □ __ __ __
Zapiekanka z makaronu, 2 cm grubości, podgotowana	–	■ __ __ __ __
Ryż, ryż naturalny, czas gotowania 8 minut, surowy	sól, 1 : 2 (ryż : płyn)	__ □ ■ □ __
Ryż, ryż parboiled, czas gotowania 8–12 minut, surowy	sól, 1 : 1,5 (ryż : płyn)	__ __ □ ■ □ __
Ryż, podgotowany	–	□ □ ■ □ __
Pizza itp.		
Camembert do zapiekania, 25 g, mrożony	rozrożony z wierzchu	■ □ □ □ __
Bagietka, mrożona lub podpiekana	rozrożona z wierzchu	□ ■ __ __ __
Bułki, mrożone lub podpiekane	rozrożone z wierzchu	□ ■ □ __ __
Cheeseburger, podpiekany	–	■ __ __ __ __
Daktyle w boczku, surowe	–	__ □ □ ■ □ __
Flammkuchen, surowe	przykryć ciastem z chłodziarki sklepowej	__ __ □ ■ □ __
Sajgonki warzywne, 100 g, mrożone	rozrożone z wierzchu	__ □ ■ □ __
Ser na grilla, 90 g, podgotowany	–	__ __ __ □ ■ □
Kieszonki ziemniaczane, mrożone	rozrożone z wierzchu	■ □ __ __ __
Gnocchi, podgotowane	masło, sól, ser	■ __ __ __ __
Placki ziemniaczane (gotowe ciasto), surowe	lekko nasmarowane olejem	__ __ □ ■ □ __
Kopytka, podgotowane	–	□ □ ■ □ □ □ __
Burger z tofu, 80 g, ugotowany	–	■ __ __ __ __
Pizza, upieczona	–	□ ■ □ __ __
Trójkąty ziemniaczane, mrożone	rozrożone z wierzchu	■ □ __ __ __
Ciasto cebulowe, 2,5 cm grubości	podpiekane	__ __ __ __ ■ □

Zastosowania specjalne

Produkt spożywczy	Wskazówki dotyczące przyrządzenia	Ustawienie paska segmentowego Przyrumienianie
Desery		
Omlet cesarski, ugotowany	–	_ □ □ ■ □ □ _

¹ Dać 1 łyżeczkę zasmażki pod surowe mięso/surową rybę.

Produkty spożywcze odpowiednie dla zastosowania specjalnego „Gotowanie delikatne“

Produkt spożywczy	Wskazówki dotyczące przyrządzenia
Mięso¹	
Parówka (wieprzowa), 100 g, ugotowana	–
Szaszłyk z polędwicy wołowej, kostka 50 g, surowy	marynowany, z boczkiem
Szaszłyk wieprzowy, kostka 50 g, surowy	marynowany, z papryką i cebulą
Pierś z kurczaka, 3 cm grubości, surowa	naturalna, przyprawiona
Karkówka cielęca, 2,5 cm grubości, surowa	marynowana, w sosie
Schab Kassler, 3,5 cm grubości, surowy	–
Ryby¹	
Pstrąg, cały, 350 g, surowy	przyprawiony, nadzienie, masło, zioła
Kotlet z halibuta, 3 cm grubości, surowy	marynowany
Filet z dorsza, 3,5 cm grubości, surowy	marynowany
Filet z łososia, 3 cm grubości, surowy	przyprawiony
Filet z mintaja, 180 g	topping: szpinak i śmietana kremówka
Filet z tuńczyka, 3 cm grubości, surowy	marynowany
Szaszłyk z sumą, kostka 50 g	marynowany, z boczkiem
Warzywa	
Kalafior, duże różyczki, surowy	przyprawiony
Brokuł, duże różyczki, surowy	przyprawiony, z/bez sosu serowego
Ziemniaki, twarde, ćwiartki/łódeczki, surowe	sól
Kalarepa, plastry 2 cm, surowa	sól, pieprz, gałka muszkatołowa
Dynia, kostka 1,5 cm, surowa	sól, pieprz, olej z pestek dyni
Kolby kukurydzy, surowe	sól, masło
Marchewka, plastry 2 cm, surowa	sól, pieprz, masło
Papryka, duże kawałki, surowa	marynowany

Zastosowania specjalne

Produkt spożywczy	Wskazówki dotyczące przyrządzenia
Brukselka, cała, surowa	sól, pieprz, gałka muskatołowa
Szparagi, łodygi, w całości, surowe	sól, masło
Pataty, kostka/łódeczki 1,5 cm, surowe	sól
Cukinia, plastry 2 cm, surowa	marynowana
Makaron i ryż	
Świeży makaron, tortellini, podgotowany	sos
Makaron rurki, surowy	sos, 1 : 3 (ciasto : woda)
Ryż, ryż basmati, czas gotowania 10 minut, surowy	sól, 1 : 2,5 (ryż : płyn)
Ryż, ryż naturalny, czas gotowania 8 minut, surowy	sól, 1 : 2 (ryż : płyn)
Ryż, ryż parboiled, czas gotowania 8–12 minut, surowy	sól, 1 : 2 (ryż : płyn)
Ryż, ryż okrągłozarnisty, ugotowany	–
Makaron do zupy, surowy	zakryty bulionem
Pizza itp.	
Gnocchi, podgotowane	sól, masło
Piure ziemniaczane, ugotowane	–
Kopytka, podgotowane	sól, masło

¹ Dać 1 łyżeczkę zasmażki pod surowe mięso/surową rybę.

Zestaw obiadowy – ustawienia automatyczne

Przy automatycznym przyrządzaniu zestawu obiadowego można zestawić w jednym menu do 3 różnych produktów spożywczych, jak np. ryba z ryżem i warzywami.

Przy gotowaniu zestawu obiadowego poszczególne produkty spożywcze wsuwa się do komory urządzenia z przesunięciem czasowym, żeby były gotowe do spożycia o tym samym czasie.

Produkty spożywcze można przy tym wybierać w dowolnej kolejności, ponieważ piekarnik parowy posortuje je automatycznie według długości czasu przyrządzania i wskaże, kiedy który produkt spożywczy musi zostać wsunięty do komory urządzenia.

Funkcje Gotowe o i Start o nie są oferowane w przypadku przyrządzania zestawu obiadowego.

Korzystanie z zastosowania specjalnego Zestaw obiadowy

■ Wybrać Zastosowania specjalne  | Zestaw obiadowy.

■ Wybrać żądany produkt spożywczy.

W zależności od produktu spożywczego pojawia się pytanie o wielkość, wagę i stopień dogotowania.

■ Wybrać żądane wartości i potwierdzić za pomocą OK.

■ Wybrać Dodawanie produktu.

■ Wybrać żądany produkt spożywczy i postępować dalej tak jak przy pierwszym produkcie spożywczym.

■ Ewentualnie powtórzyć postępowanie dla trzeciego produktu spożywczego.

Po potwierdzeniu Start zestawu obiadowego zostaną Państwo poproszeni o wsunięcie do komory urządzenia produktu spożywczego z najdłuższym czasem przyrządzania.

■ Gdy gotuje się kapiące lub farbujące produkty spożywcze w naczyniach do gotowania z perforacją, należy je wsuwać bezpośrednio nad blachę uniwersalną. Dzięki temu unika się przeniesienia smaku lub zafarbowania przez skapujące płyny.

Po zakończeniu fazy nagrzewania pojawi się informacja, w którym momencie należy wsunąć następny produkt spożywczy. Po osiągnięciu tego punktu czasowego rozlega się sygnał.

Ten proces powtarza się ewentualnie dla trzeciego produktu spożywczego.

Do zestawu można również wprowadzić produkty spożywcze, które nie są wymienione na liście. Dalsze informacje na ten temat można znaleźć w rozdziale „Gotowanie na parze“, punkt „Zestaw obiadowy – ustawienia ręczne“.

Zastosowania specjalne

Pasteryzacja

Stosować wyłącznie nieuszkodzone, świeże produkty spożywcze bez wgniecenia i nadpsutych miejsc.

Słoiki

Stosować wyłącznie nieuszkodzone, umyte do czysta słoiki i akcesoria. Mogą to być zarówno słoiki z zakręcaną pokrywką, jak i słoiki ze szklaną pokrywką i gumową uszczelką.

Proszę zwrócić uwagę, żeby słoiki były takiej samej wielkości. Ich zawartość będzie wówczas równomiernie pasteryzowana.

Po napełnieniu wyczyścić krawędzie słoików za pomocą czystej ściereczki i gorącej wody a następnie je zamknąć.

Owoce

Starannie przebrać owoce, umyć je krótko, ale dokładnie, i pozostawić do obcieknięcia. Owoce jagodowe myć bardzo ostrożnie, ponieważ są one bardzo delikatne i mogą zostać łatwo zgniecione.

Usunąć ew. skórki, ogonki, pestki. Większe owoce rozkawałkować. Np. jabłka należy pokroić w cząstki.

Jeśli mają być pasteryzowane większe owoce pestkowe razem z pestką (śliwki, morele), należy je wielokrotnie nakłuć widelcem lub wykałaczką, ponieważ w przeciwnym razie będą pękać.

Warzywa

Umyć, wyczyścić i rozkawałkować warzywa.

Poddać warzywa blanszowaniu przed pasteryzacją, żeby zachowały swój kolor (patrz rozdział „Zastosowania specjalne“, punkt „Blanszowanie“).

Ilość napełnienia

Napełnić produkt luźno do słoika do maks. 3 cm poniżej krawędzi. Ściany ko-

mórkowe ulegną zniszczeniu, jeśli zawartość słoika będzie sprasowana. Uderzyć lekko słoik o ścierkę, żeby zawartość lepiej się rozłożyła. Napełnić słoiki płynem. Zawartość musi być zakryta.

W przypadku owoców należy zastosować roztwór cukru, w przypadku warzyw roztwór soli lub zalewę octową.

Mięso i wędliny

Przed pasteryzacją upiec lub ugotować mięso prawie na gotowo. Uzupełnić zawartość sosem pieczeniowym, który można rozrobić z wodą lub bulionem, w którym mięso było gotowane. Zwrócić uwagę, żeby krawędź słoika była wolna od tłuszczu.

Słoiki należy napełniać wędliną tylko w połowie, ponieważ masa zwiększa swoją objętość podczas pasteryzacji.

Wskazówki

- Proszę wykorzystać ciepło resztkowe, wyjmując słoiki z komory urządzenia dopiero 30 minut po wyłączeniu.
- Następnie słoiki należy odstawić przykryte ścierką do powolnego wystygnięcia na ok. 24 godziny.

Pasteryzacja produktów spożywczych

- Wsunąć naczynie do gotowania z perforacją lub ruszt na poziom 1.
- Ustawić słoiki w naczyniu do gotowania lub na ruszcie. Słoiki nie mogą się dotykać.

Ustawienia

Zastosowania specjalne  | Pasteryzacja lub

Programy  | Gotowanie na parze 

Temperatura: patrz tabela

Czas pasteryzacji: patrz tabela

Zastosowania specjalne

Czasy podane w tabeli stanowią wartości orientacyjne.

Pasteryzowany produkt	🌡️ [°C]	⌚* [min]
Jagody		
Porzeczki	80	50
Agrest	80	55
Borówki czerwone	80	55
Owoce z pestką		
Wiśnie	85	55
Mirabelki	85	55
Śliwki	85	55
Brzoskwinie	85	55
Renklody	85	55
Owoce pestkowe		
Jabłka	90	50
Mus jabłkowy	90	65
Pigwa	90	65
Warzywa		
Fasola	100	120
Fasola Jaś	100	120
Ogórki	90	55
Czerwone buraki	100	60
Mięso		
Gotowane	90	90
Pieczone	90	90

🌡️ Temperatura / ⌚ Czas pasteryzacji

* Czasy pasteryzacji obowiązują dla słoików o pojemności 1,0 l. W przypadku słoików o pojemności 0,5 l czas zmniejsza się o 15 minut, przy słoikach 0,25 l o 20 minut.

Zastosowania specjalne

Pasteryzacja ciasta

Do pasteryzacji nadaje się ciasto ucierane, biszkoptowe i drożdżowe. Ciasto można przechowywać przez ok. 6 miesięcy.

Ciasto z owocami **nie nadaje się do przechowywania**, musi ono zostać zużyte w ciągu 2 dni.





Stosować wyłącznie nieuszkodzone, umyte do czysta słoiki i akcesoria. Słoiki muszą być węższe na dole niż u góry. Najlepiej nadają się słoiki 0,25 l.

Słoiki muszą być zamykane gumką, pokrywką szklaną i kłamrą sprężynową.



Proszę zwrócić uwagę, żeby słoiki były takiej samej wielkości, żeby wszystko się równomiernie pasteryzowało.

- Posmarować słoiki masłem do wysokości ok. 1 cm poniżej krawędzi.
- Posypać szkło bułką tartą (panierką).
- Napętnić słoiki w $\frac{1}{2}$ lub $\frac{2}{3}$ ciastem (w zależności od przepisu). Zwrócić uwagę, żeby krawędź słoików pozostała czysta.
- Wsunąć ruszt na poziom 1.
- Ustawić **otwarte** słoiki takiej samej wielkości na ruszcie. Słoiki nie mogą się dotykać.
- Zamknąć słoiki **natychmiast** po pasteryzacji za pomocą gumki, pokrywki i kłamry - ciasto nie może ostygnąć. Jeśli ciasto wyszło nieco poza krawędź, można je wcisnąć do słoika za pomocą pokrywki.

Czasy podane w tabeli stanowią wartości orientacyjne. Zalecamy, żeby najpierw wybrać krótszy czas pasteryzacji. W razie potrzeby czas pasteryzacji można przedłużyć.

Rodzaj ciasta	Program	Krok	🌡️ [°C]	ΔΔ [%]	🕒 [min]
Ciasto ucierane		—	160	—	35–45
Biszkopt		—	160	—	50–55
Ciasto drożdżowe	 	1	30	100	10
		2	160	30	30–35

🌡️ Temperatura, ΔΔ Wilgotność, 🕒 Czas pasteryzacji

 Grzanie górne i dolne,  Para+pieczenie + Grzanie górne i dolne

Suszenie

Do suszenia lub odpestkowywania należy stosować wyłącznie zastosowanie specjalne Suszenie lub program Para+piecz. + Termonaw. Plus , żeby wilgość mogła się ulotnić.

Banany, ananasy i kurki nie nadają się do suszenia.

- Pokroić suszony produkt na kawałki o tej samej wielkości.
- Wyłożyć ruszt papierem do pieczenia i rozłożyć suszony produkt równomiernie i w miarę możliwości jedną warstwą na ruszcie.
- Po suszeniu pozostawić owoce lub warzywa do ostygnięcia.
- Przechowywać suszone produkty w dobrze zamkniętych słoikach lub puszkach.
Aby zapobiec pleśnieniu i gniciu, należy zwrócić uwagę na to, żeby do naczynia do przechowywania nie dostała się wilgość.



Ustawienia

Zastosowania specjalne  | Suszenie

Temperatura: patrz tabela

Czas suszenia: patrz tabela

lub

Programy  | Para + pieczenie  | Para+piecz. + Termonaw. Plus 



Temperatura: patrz tabela

Wilgotność: 0%

Czas suszenia: patrz tabela

Czasy suszenia podane w tabeli stanowią wartości orientacyjne. Zalecamy, żeby najpierw wybrać krótszy czas suszenia. W razie potrzeby czas można przedłużyć.

Suszony produkt	 [°C]	 [h]
Jabłka, plasterki	70	6–8
Morele, przepołowione, odpestkowane	60–70	10–12
Gruszki, cząstki	70	7–9
Zioła	40	1,5–2,5
Grzyby*	50	5–7
Pomidory, plastry	70	7–9
Owoce cytrusowe, plastry	70	8–9
Węgielki, bez pestek	60–70	10–12

 Temperatura,  Czas suszenia (w godzinach)

* Do suszenia nadają się borowiki, shiitake, smardze, grzyby muerr i podgrzybki. Grzyby są wystarczająco wysuszone, gdy są „wyschnięte na wiór“.

Zastosowania specjalne

Stosowanie programu szabasowego i Yom-Tov

Zastosowania specjalne Program szabasowy i Yom-Tov służą do wspierania potrzeb religijnych.

Postępować według instrukcji na wyświetlaczu, żeby zachować nakazy szabasu.

Piekarnik parowy nagrzewa się do ustawionej temperatury i utrzymuje tę temperaturę przez maksymalnie 24 godziny (Program szabasowy) lub 76 godzin (Yom-Tov). W obu zastosowaniach specjalnych piekarnik parowy wyłączy się automatycznie po 76 godzinach.

- Wyłączyć funkcję rozpoznawania frontu meblowego.
- Wsunąć potrawę do komory gotowania.
- Wybrać Zastosowania specjalne .
- Wybrać Program szabasowy.
- Wybrać żądane zastosowanie specjalne (Program szabasowy lub Yom-Tov).

W przypadku ustawienia minutnika lub alarmu uruchomienie zastosowania specjalnego nie jest możliwe.

Uruchomionego zastosowania specjalnego nie da się zmodyfikować ani zapisać w menu Programy własne.

W przypadku awarii zasilania zastosowanie specjalne zostaje przerwane. Piekarnik parowy pozostaje wówczas w stanie zgodnym z wymogami szabasowymi tylko dotąd, dopóki jest odłączony od zasilania. Gdy tylko zasilanie zostanie przywrócone, na wyświetlaczu pojawia się komunikat Brak zasilania proces przerwany.

Stosowanie funkcji Program szabasowy

To zastosowanie specjalne jest przeznaczone do cotygodniowego szabasu (szabatu). Umożliwia ono podgrzewanie potraw przez maksymalnie 24 godziny, aż drzwiczki nie zostaną otwarte po raz pierwszy.

- Ustawić temperaturę.
- Wybrać Start.

Na wyświetlaczu pojawia się Program szabasowy i ustawiona temperatura.

Grzanie w komorze gotowania włącza się ok. 30 sekund po zamknięciu drzwiczek. Oświetlenie w komorze gotowania pozostaje włączone podczas trwania całego procesu.

Godzina nie jest wyświetlana. Czujnik zbliżeniowy i wszystkie przyciski dotykowe (oprócz przycisku wł./wył. ) nie reagują.

Pojawia się komunikat Szabas - nie otwierać drzwiczek. Po ok. 45 minutach komunikat gaśnie, a następnie od czasu do czasu znowu się pojawia.

Gdy komunikat **nie** jest wyświetlany, piekarnik parowy nie grzeje i można otworzyć i z powrotem zamknąć drzwiczki.

Gdy tylko drzwiczki zostaną otwarte, grzanie w komorze urządzenia **pozostaje wyłączone** do końca zastosowania specjalnego.

Gdy drzwiczki pozostaną zamknięte do końca zastosowania specjalnego, grzanie w komorze urządzenia wyłączy się dopiero po 24 godzinach. Piekarnik parowy pozostaje nadal włączony.

- Aby wcześniej zakończyć zastosowanie specjalne, należy wyłączyć piekarnik parowy przyciskiem wł./wył. .

Po zakończeniu zastosowania specjalnego gaśnie wskazówka Szabas - nie otwierać drzwiczek i wyłącza się grzanie w komorze urządzenia. Inne wskazówki będą nadal pokazywane na wyświetlaczu, aż piekarnik parowy wyłączy się automatycznie po 76 godzinach.

Stosowanie funkcji Yom-Tov

To zastosowanie specjalne jest przeznaczone do kilkudniowych świąt w ciągu tygodnia. Można w nim podgrzewać produkty spożywcze przez maksymalnie 76 godzin. W tym czasie można wielokrotnie otwierać i zamykać drzwiczki.

- Ustawić temperaturę.
- Wybrać Start.

Na wyświetlaczu pojawia się Yom-Tov i ustawiona temperatura.

Grzanie w komorze gotowania włącza się ok. 30 sekund po zamknięciu drzwiczek. Oświetlenie w komorze gotowania pozostaje włączone podczas trwania całego procesu.

Godzina nie jest wyświetlana. Czujnik zbliżeniowy i wszystkie przyciski dotykowe (oprócz przycisku wł./wył. ⏻) nie reagują.

Pojawia się komunikat Szabas - nie otwierać drzwiczek. Po ok. 45 minutach komunikat gaśnie, a następnie od czasu do czasu znowu się pojawia.

Gdy komunikat **nie** jest wyświetlany, można wielokrotnie otworzyć i z powrotem zamknąć drzwiczki. Grzanie w komorze urządzenia **pozostaje włączone**.

- Aby wcześniej zakończyć zastosowanie specjalne, należy wyłączyć piekarnik parowy przyciskiem wł./wył. ⏻.

Grzanie w komorze urządzenia pozostaje włączone do końca zastosowania specjalnego. W obu zastosowaniach specjalnych piekarnik parowy wyłączy się automatycznie po 76 godzinach.

Zastosowania specjalne

Odsokowywanie

W piekarniku parowym można odsokowywać miękkie i średnio twarde owoce.

Do pozyskania soku najlepiej nadają się przejrzyste owoce: Im bardziej dojrzały owoc, tym bardziej obfity i aromatyczny będzie sok.

Przygotowanie

Przebrać i umyć owoce na sok. Wyciąć uszkodzone miejsca.

Usunąć ogonki z winogron i wiśni, ponieważ zawierają gorzkie substancje. W przypadku jagód nie trzeba usuwać ogonków.

Większe owoce, jak jabłka, pokroić w kostkę o grubości ok. 2 cm. Im twardszy owoc, tym drobniej powinien zostać pokrojony.

Wskazówki

- W celu złagodzenia smaku mieszać owoce łagodne i kwaśne.
- W przypadku większości owoców ilość soku ulegnie zwiększeniu i poprawi się aromat, gdy do owoców zostanie dodany cukier i przez kilka godzin będzie naciągać. Zalecamy na 1 kg słodkich owoców 50-100 g cukru, na 1 kg kwaśnych owoców 100-150 g cukru.
- Jeśli pozyskany sok ma być przechowywany, należy go wlać na gorąco do czystych butelek i natychmiast je zamknąć.

Odsokowywanie owoców

- Przygotowane owoce włożyć do naczynia do gotowania z perforacją.
- Aby zebrać sok, wsunąć poniżej naczynie do gotowania bez perforacji lub blachę uniwersalną.

Ustawienia

Programy | Gotowanie na parze 

Temperatura: 100 °C

Czas: 40-70 minut

Blanszowanie

Warzywa, które mają zostać zamrożone, należy wcześniej poddać blanszowaniu. Dzięki temu jakość produktu zostanie lepiej zachowana podczas przechowywania w zamrażarce.

W przypadku warzyw, które zostały podane blanszowaniu przed dalszą obróbką, zostaje lepiej zachowany kolor.

- Przygotowane warzywa włożyć do naczynia do gotowania z perforacją.
- Po blanszowaniu warzywa należy szybko schłodzić w lodowatej wodzie. Następnie dobrze je odcedzić.

Ustawienia

Zastosowania specjalne  | Blanszowanie
lub

Programy | Gotowanie na parze 

Temperatura: 100 °C

Czas blanszowania: 1 minuta

Dezynfekcja naczyń

Naczynia i butelki dla niemowląt dezynfekowane w piekarniku parowym są sterylne po przeprowadzeniu procesu w rozumieniu tradycyjnego wygotowywania. Wcześniej należy jednak sprawdzić na podstawie danych producenta, czy wszystkie elementy są odporne na temperaturę (do 100 °C) i gorącą parę.

Rozłożyć butelki na części składowe. Złożyć butelki z powrotem dopiero wtedy, gdy całkowicie wyschną. Tylko w ten sposób można uniknąć ponownego skażenia.

- Umieścić wszystkie elementy naczyń na ruszcie lub w perforowanym naczyniu do gotowania w taki sposób, żeby się nawzajem nie dotykały (na leżąco lub otworami do dołu). Gorąca para będzie mogła wówczas bez przeszkód opływać poszczególne elementy.

Ustawienia

Zastosowania specjalne  | Dezynfekcja naczyń

Czas: 1 minuta do 10 godzin

lub

Programy | Gotowanie na parze 

Temperatura: 100 °C

Czas: 15 minut

Zastosowania specjalne

Podgrzewanie naczyń

Dzięki podgrzaniu naczynia produkty spożywcze nie stygną tak szybko.

Stosować naczynia odporne temperaturowo.

- Wsunąć ruszt na poziom 2 i postawić na nim naczynie do podgrzania. W zależności od wielkości naczynia można również położyć ruszt powierzchnią ustawczą do góry na dnie komory urządzenia i ustawić na nim naczynie. W razie potrzeby można dodatkowo zdemontować prowadnice boczne.
- Wybrać Zastosowania specjalne .
- Wybrać Podgrzewanie naczyń.
- W razie potrzeby zmienić temperaturę proponowaną i ustawić czas.

 Niebezpieczeństwo zranień przez gorące powierzchnie.

Piekarnik parowy rozgrzewa się w czasie pracy. Można się oparzyć o grzałki, ścianki komory urządzenia, prowadnice boczne i wyposażenie. Od spodu naczynia mogą się tworzyć pojedyncze krople wody. Przy wyjmowaniu naczyń zakładać rękawice do gorących garnków.

Utrzymywanie ciepła

Produkty spożywcze można utrzymywać w ciepłe w komorze urządzenia do 2 godzin.

Aby zachować jakość produktów spożywczych, wybrać możliwie krótki czas.

- Wybrać Zastosowania specjalne .
- Wybrać Utrzymywanie ciepła.
- Wsunąć produkt spożywczy do utrzymywania w ciepłe do komory urządzenia i potwierdzić za pomocą OK.
- W razie potrzeby zmienić temperaturę proponowaną i ustawić czas.



Wyrastanie ciasta drożdżowego

- Przygotować ciasto zgodnie z przepisem.
- Odkrytą salaterkę z ciastem ustawić w naczyniu do gotowania z perforacją lub na wsuniętym ruszcie. W zależności od wielkości salaterki z ciastem można również położyć ruszt powierzchnią ustawczą do góry na dnie komory urządzenia i ustawić na nim salaterkę z ciastem. W razie potrzeby można dodatkowo zdemonować prowadnice boczne.

Ustawienia

Zastosowania specjalne  | Wyrastanie ciasta

lub

Programy  | Para + pieczenie  | Para+piecz. + Termonaw. Plus 

Temperatura: 30 °C

Wilgotność: 100%

Czas: według przepisu

Podgrzewanie wilgotnych ręczników

- Zmoczyć ręczniczki do rąk i mocno je zwinąć.
- Ułożyć ręczniczki obok siebie w naczyniu do gotowania z perforacją.

Ustawienia

Programy automatyczne  | Programy specjalne | Podgrzewanie wilg. ręczników

lub

Programy  | Gotowanie na parze 

Temperatura: 70 °C

Czas trwania: 2 minuty

Topienie żelatyny

- Moczyć **płaty żelatyny** przez 5 minut w zimnej wodzie w salaterce. Płaty żelatyny muszą być dobrze zakryte wodą. Wycisnąć płaty żelatyny i wylać wodę z salaterki. Włożyć wyciśnięte płaty żelatyny z powrotem do salaterki.
- Wsypać **mieloną** żelatynę do salaterki i dolać do niej tyle wody, ile jest podane na opakowaniu.
- Przykryć naczynie i wstawić je do naczynia do gotowania z perforacją.

Ustawienia

Programy automatyczne  | Programy specjalne | Topienie żelatyny

lub

Programy  | Gotowanie na parze 

Temperatura: 90 °C

Czas trwania: 1 minuta

Zastosowania specjalne

Dekrystalizacja miodu

- Nakręcić lekko pokrywkę i ustawić słoik w naczyniu do gotowania z perforacją.
- Wymieszać miód jednokrotnie w trakcie.

Przy upłynnianiu (dekrystalizacji) miodu w temperaturze 60 °C chodzi przede wszystkim o to, żeby ponownie uzyskać produkt spożywczy nadający się do smarowania.

Ustawienia



Programy automatyczne  | Programy specjalne | Upłynnianie miodu
lub

Programy  | Gotowanie na parze 

Temperatura: 60 °C

Czas: 90 minut (niezależnie od wielkości słoika i ilości miodu w słoiku)

Aby zachować wartości odżywcze i aromat miodu, można wybrać następujące ustawienia:

Programy  | Para + pieczenie  | Para+piecz. z Grzanie górne i dolne 

Temperatura: 37 °C

Wilgotność: 100%

Czas: aż miód będzie wyglądał na jednolity

Topienie czekolady

W piekarniku parowym można stopić każdy rodzaj czekolady. Przy zastosowaniu polewy tłuszczowej ustawić nieotwarte opakowanie w naczyniu do gotowania z perforacją.

- Rozdrobnić czekoladę.
- Większe ilości czekolady należy włożyć do naczynia do gotowania bez perforacji, do mniejszych ilości można zastosować filiżankę lub salaterkę.
- Przykryć naczynie do gotowania lub inne naczynie folią odporną na działanie temperatury (do 100 °C) i pary.
- Większą ilość należy jednokrotnie wymieszać w trakcie.

Ustawienia

Programy automatyczne  | Programy specjalne | Topienie czekolady
lub

Programy  | Gotowanie na parze 

Temperatura: 65 °C

Czas trwania: 20 minut

Wytapianie słoniny

Słonina nie zostanie przyrumieniona.

- Włożyć słoninę (pokrojoną w kostkę, w paski lub w plastry) do naczynia do gotowania bez perforacji.
- Przykryć naczynie do gotowania folią odporną na działanie temperatury (do 100 °C) i pary.

Ustawienia

Programy automatyczne  | Programy specjalne | Wytapianie słoniny

lub

Programy  | Gotowanie na parze 

Temperatura: 100 °C

Czas trwania: 4 minuty

Duszenie cebuli

Duszenie oznacza gotowanie w sosie własnym, ewentualnie z dodatkiem odrobiny tłuszczu.

- Rozdrobnić cebulę i włożyć ją do naczynia do gotowania bez perforacji z odrobiną masła.
- Przykryć naczynie do gotowania folią odporną na działanie temperatury (do 100 °C) i pary.

Ustawienia

Programy automatyczne  | Programy specjalne | Duszenie cebuli

lub

Programy  | Gotowanie na parze 

Temperatura: 100 °C

Czas trwania: 4 minuty

Konserwacja jabłek

Nieprzetworzone jabłka można uczynić podatnymi do dłuższego przechowywania. Dzięki potraktowaniu jabłek parą mniej się one psują. Przy optymalnym składowaniu w suchym, chłodnym i dobrze wentylowanym pomieszczeniu jabłka można przechowywać przez 5 do 6 miesięcy. Jest to możliwe tylko w przypadku jabłek, inne owoce ziarnkowe się nie nadają.

Ustawienia

Programy automatyczne  | Owoce | Jabłka | W całości

lub

Programy  | Gotowanie na parze 

Temperatura: 50 °C

Czas konserwacji: 5 minut

Zastosowania specjalne

Domowy dżem owocowy

Stosować wyłącznie nieuszkodzone, świeże produkty spożywcze bez wgnieceń i nadpsutych miejsc.

Słoiki

Stosować wyłącznie nieuszkodzone, czyste słoiki z zakrętką do maksymalnie 250 ml pojemności.

Wyczyścić krawędź słoika po napełnieniu masy czystą ściereczką i gorącą wodą.

Przygotowanie

Starannie przebrać owoce, umyć je krótko, ale dokładnie i pozostawić do obcieknięcia. Owoce jagodowe myć bardzo ostrożnie, ponieważ są one bardzo delikatne i mogą zostać łatwo zgniecione.

Usunąć ogonki, nasiona lub pestki.

Rozdrobnić owoce, ponieważ w przeciwnym razie dżem nie będzie ścisły.

Dodać do masy odpowiednią ilość cukru żelującego (patrz dane producenta). Dobrze wymieszać masę.

Jeśli do przyrządzenia dżemu wykorzystuje się słodkie owoce/jagody, zalecamy dodanie kwasu cytrynowego.

Przyrządzanie dżemu owocowego

- Napełnić słoiki maksymalnie w dwóch trzecich.
- Otwarte słoiki ustawić w naczyniu do gotowania z perforacją lub na ruszcie.
- Po upływie czasu przyrządzania zostawić jeszcze słoiki na 1–2 minuty.
- Następnie zamknąć słoiki pokrywką i pozostawić do ostygnięcia.

Ustawienia

Programy | Para + pieczenie | Para+piecz. + Termonaw. Plus

Temperatura: 150 °C

Wilgotność: 0%

Czas: 35–45 minut

Obieranie ze skórki

- Produkty spożywcze jak pomidory, nektarynki itd. naciąć na krzyż przy szypułce. Dzięki temu łatwiej będzie ściągnąć skórkę.
- Wszystkie produkty spożywcze wkładać do naczyń do gotowania z perforacją, gdy pracuje się z parą i na blachę uniwersalną, gdy korzysta się z grilla.
- Natychmiast po wyjęciu zahartować migdały zimną wodą. W przeciwnym razie nie będzie można zdjąć z nich skórki.

Ustawienia

Programy | Grill duży

Poziom: 3

Czas: patrz tabela

Produkt spożywczy	⌚ [min]
Papryka	10
Pomidory	7

⌚ Czas

Ustawienia

Programy | Gotowanie na parze

Temperatura: 100 °C

Czas: patrz tabela

Produkt spożywczy	⌚ [min]
Morele	1
Migdały	1
Nektarynki	1
Papryka	4
Brzoskwinie	1
Pomidory	1

⌚ Czas

Zastosowania specjalne

Wytwarzanie jogurtu

Potrzebne jest mleko i kultury jogurtowe lub ferment jogurtowy.

Stosować jogurt naturalny z żywymi kulturami bez żadnych dodatków. Jogurt po obróbce cieplnej się nie nadaje.

Jogurt musi być świeży (krótki czas przechowywania).

Do przyrządzenia jogurtu nadają się nieschłodzone mleko UHT i świeże mleko. Mleko UHT może zostać zastosowane bez dalszej obróbki. Świeże mleko musi najpierw zostać podgrzane do 90 °C (bez gotowania), a następnie schłodzone do 35 °C. Przy zastosowaniu świeżego mleka jogurt będzie nieco bardziej ścisły niż w przypadku mleka UHT.

Jogurt i mleko muszą mieć taką samą zawartość tłuszczu.

Słoiczki nie mogą być poruszane ani wstrząsane podczas dojrzewania jogurtu.

Po przyrządzeniu jogurt musi natychmiast zostać schłodzony w lodówce.

Ścisłość, zawartość tłuszczu i kultury zastosowane w jogurcie startowym wpływają na konsystencję jogurtu wyprodukowanego samodzielnie. Nie wszystkie jogurty nadają się tak samo dobrze na jogurt startowy.

Wskazówka: Przy zastosowaniu fermentu jogurtowego jogurt może zostać zrobiony z mieszanki mleka ze śmietaną. Wymieszać $\frac{3}{4}$ litra mleka z $\frac{1}{4}$ litra śmietany.

- Wymieszać 100 g jogurtu z 1 litrem mleka lub przygotować mieszankę z fermentu jogurtowego zgodnie ze wskazówkami na opakowaniu.
- Napełnić mieszanką mleczną słoiczki i je zamknąć.
- Zamknięte słoiki ustawić w naczyniu do gotowania z perforacją. Słoiki nie mogą się dotykać.
- Natychmiast po upływie czasu przyrządzenia słoiki należy wstawić do lodówki. Nie poruszać przy tym słoików niepotrzebnie.

Ustawienia

Programy automatyczne  | Programy specjalne | Jogurt

lub

Programy  | Gotowanie na parze 

Temperatura: 40 °C

Czas: 5:00 godzin

Możliwe przyczyny złych efektów

Jogurt nie jest zwarty:

Złe przechowywanie jogurtu startowego, łańcuch chłodzenia został przerwany, opakowanie było uszkodzone, mleko nie zostało wystarczająco podgrzane.

Oddzielił się płyn:

Słoiki zostały poruszone, jogurt nie został wystarczająco szybko schłodzony.

Jogurt jest ziarnisty:

Mleko zostało zbyt bardzo podgrzane, mleko nie było czyste, mleko i jogurt startowy nie zostały równomiernie wymieszane.

Liczne programy automatyczne prowadzą pewnie i komfortowo do uzyskania optymalnych rezultatów gotowania.

Kategorie

W celu lepszej orientacji programy automatyczne **Auto** są podzielone na kategorie. Wystarczy wybrać program automatyczny pasujący do Państwa potrawy i postępować według wskazówek na wyświetlaczu.

Korzystanie z programów automatycznych

- Wybrać Programy automatyczne **Auto**.

Pojawia się lista wyboru.

- Wybrać żadaną kategorię.

Wyświetlone zostają programy automatyczne dostępne w wybranej kategorii.

- Wybrać żądany program automatyczny.
- Postępować według wskazówek na wyświetlaczu.

W niektórych programach automatycznych zostaną Państwo poproszeni o zastosowanie piezoniomierza. Przeczytać wskazówki w rozdziale „Pieczenie mięs”, punkt „Piezoniomierz”.

W przypadku programów automatycznych wartości temperatur wewnętrznych są wstępnie ustalone.

Wskazówka: Poprzez **i** Info można wywołać, w zależności od programu, np. informacje dotyczące wsunięcia lub obrotów potrawy.

Wskazówki użytkowe

- Po zakończeniu programu komora gotowania powinna najpierw ostygnąć do temperatury pokojowej, zanim zostanie uruchomiony program automatyczny.
- Podawana waga odnosi się zawsze do ciężaru na sztukę. Można więc równocześnie gotować jedną sztukę łososia o wadze 250 g lub dziesięć sztuk łososia o wadze 250 g każdy.
- Stopień dogotowania i przyrumienienie są prezentowane za pomocą siedmiosegmentowego paska. Żądany stopień dogotowania lub przyrumienienia ustawia się, dotykając odpowiedniego segmentu.
- W niektórych programach pieczenia do wyboru jest dodatkowo Pieczenie Gourmet. Mięso będzie wówczas ugotowane łagodnie i soczyste przy niższej temperaturze i dłuższym czasie przyrządania. Dodatkowe zastosowanie wilgoci przyczynia się do uzyskania optymalnych rezultatów przyrządania i przyrumieniania: mięso będzie bardzo kruche i soczyste. Jest równomiernie dogotowane na przekroju i ma ciekłą brązową skórę, która tworzy się podczas programu pieczenia. Wcześniejsze opiekanie mięsa nie jest konieczne. W przeciwieństwie do wyboru Pieczenie odpada tutaj stosowanie piezoniomierza i można dostosować czas startu lub zakończenia do swojego planu posiłku.
- Do pieczenia wypieków stosować formy do pieczenia określone w przepisach.
- W kategorii Ryż dodatkowo do programów dla ryżu długo- i okrągłozłarnistego można wybrać Ogólny. Zastosować ten program automatyczny do

Programy automatyczne

przyrządzania odmian ryżu długo- i okrągłozłaznarnego, dla których nie ma oddzielnych programów automatycznych.

- W niektórych programach automatycznych można przesunąć moment startu lub zakończenia poprzez Start o lub Gotowe o.
- W punkcie menu Wyświetlanie etapów progr. wymienione są poszczególne etapy programu automatycznego. W niektórych programach automatycznych znajduje się dodatkowo punkt menu Wyświetlanie działań. Przez ten punkt menu można wywołać wymagane działania, jak np. wsunięcie potrawy lub dodanie składników. Podczas gotowania można wyświetlić działania poprzez **i** Info.
- Gdy wsuwa się potrawę do gorącej komory gotowania, należy zachować ostrożność przy otwieraniu drzwiczek. Może się wydostawać gorąca para. Proszę się cofnąć o krok i poczekać, aż para się ulotni. Zwrócić uwagę na to, żeby nie wejść w kontakt z gorącą parą ani z gorącymi ściankami komory gotowania. Istnieje niebezpieczeństwo oparzeń.
- Jeśli po zakończeniu programu automatycznego potrawa nie jest jeszcze przyrządzona zgodnie z Państwa życzeniem, należy wybrać Dogotowywanie lub Dopiekanie.
- Programy automatyczne mogą również zostać zapamiętane jako Programy własne.

Szukanie

(w zależności od języka)

W punkcie Programy automatyczne można wyszukiwać według nazw kategorii i programów automatycznych.

Chodzi przy tym o wyszukiwanie tekstowe, w którym można również wyszukiwać części wyrazów.

Znajdują się Państwo w menu głównym.

- Wybrać Programy automatyczne **Auto**.

Pojawia się lista wyboru kategorii.

- Wybrać Szukanie.

- Za pomocą klawiatury wprowadzić tekst, który ma zostać wyszukany, np. „Chleb“.

W dolnym wierszu wyświetlana jest ilość trafień.

Gdy nie znaleziono żadnych pasujących wyrażen lub ilość wyników wyszukiwania jest większa niż 40 trafien, pole Wyniki: jest zdezaktywowane i należy zmienić tekst do wyszukania.

- Wybrać Wyniki: XX.

Wyświetlone zostają wyszukane kategorie i programy automatyczne.

- Wybrać żądany program automatyczny lub kategorię, a następnie żądany program automatyczny.

Rozpoczyna się program automatyczny.

- Postępować według wskazówek na wyświetlaczu.

W menu MyMiele  można zapamiętać często używane zastosowania.

Szczególnie w przypadku programów automatycznych nie trzeba wówczas przechodzić przez wszystkie poziomy menu, żeby uruchomić program.

Wskazówka: Punkty menu wpisane w MyMiele można również ustawić jako ekran startowy (patrz rozdział „Ustawienia“, punkt „Ekran startowy“).



Dodawanie wpisów

Istnieje możliwość dodania nawet 20 wpisów.

■ Wybrać MyMiele .

■ Wybrać Dodawanie wpisu.

Teraz można wybrać podpunkty z następujących rubryk:

- Programy
- Programy automatyczne **Auto**
- Zastosowania specjalne 
- Programy własne 
- Konserwacja 

■ Potwierdzić za pomocą *OK*.

Na liście pojawia się wybrany podpunkt z przynależnym symbolem.

■ Proszę postępować odpowiednio z kolejnymi wpisami. Do wybrania zostaną zaoferowane wyłącznie jeszcze nie dodane podpunkty.

Kasowanie wpisów

■ Wybrać MyMiele .

■ Naciskać wpis, który ma zostać skasowany, dotąd, aż pojawi się menu kontekstowe.

■ Wybrać Kasowanie.

Wpis zostaje skasowany z listy.

Przesuwanie wpisów

■ Wybrać MyMiele .

■ Naciskać wpis, który ma zostać przesunięty, dotąd, aż pojawi się menu kontekstowe.

■ Wybrać Przesunięcie.

Wokół wpisu pojawia się pomarańczowa ramka.

■ Przesunąć wpis.

Wpis znajduje się na wybranej pozycji.

Programy własne

Można utworzyć i zapamiętać do 20 programów własnych.

- Istnieje możliwość zestawienia nawet do 9 etapów programu, żeby dokładnie opisać przebieg ulubionych lub często używanych przepisów. W każdym etapie można w tym celu wybrać ustawienia, takie jak np. tryb programowy, temperatura i czas trwania procesu.
- Można wprowadzić nazwę programu, która będzie związana z przepisem.

Gdy wywołają Państwo swój program i go uruchomią, przebiega on automatycznie.

Inne możliwości tworzenia programów własnych:

- Zapamiętać program automatyczny lub zastosowanie specjalne jako program własny.
- Po zakończeniu procesu przyrządzenia zapamiętać go wraz z ustawionym czasem przyrządzenia.

Na koniec wprowadzić nazwę programu.

Tworzenie programów własnych

- Wybrać Programy własne .
- Wybrać Tworzenie programu

Teraz można wprowadzić ustawienia dla pierwszego etapu programu.

Proszę postępować według wskazówek na wyświetlaczu.

- Wybrać i potwierdzić żądane ustawienia.

Gdy wybierze się funkcję Rozgrzewanie, kolejny etap programu dodaje się poprzez Dodawanie, ustawiając czas trwania procesu. Dopiero wtedy można zapamiętać lub uruchomić program.

Wszystkie ustawienia dla pierwszego etapu programu są ustalone.

Można wprowadzić dalsze etapy programu, np. gdy po pierwszym trybie programowym powinny jeszcze zostać zastosowane kolejne.

- Gdy wymagane są dalsze etapy programu, wybrać Dodawanie i postępować tak, jak przy pierwszym etapie programu.

Aby skontrolować ustawienia lub zmienić je w późniejszym terminie, nacisnąć odpowiedni etap programu.

- Gdy zostaną już ustalone wszystkie wymagane etapy programu, wybrać Zapamiętaj.
- Wpisać nazwę programu za pomocą klawiatury.

Za pomocą znaku  można złamać wiersz w przypadku długiej nazwy programu.

- Gdy nazwa programu zostanie wprowadzona, wybrać Zapamiętaj.
- Na wyświetlaczu pojawia się potwierdzenie, że nazwa Państwa programu została zapamiętana.
- Potwierdzić za pomocą OK.

Zapamiętany program można uruchomić natychmiast lub z opóźnieniem czasowym, albo jeszcze zmienić etapy programu.

Uruchamianie programów własnych

- Wsunąć potrawę do komory urządzenia.
- Wybrać Programy własne .
- Wybrać żądany program.

W zależności od ustawień programowych wyświetlane są następujące punkty menu:

- Uruchomić teraz
Program zostanie uruchomiony natychmiast. Od razu włącza się także grzanie w komorze urządzenia.
 - Gotowe o
Tutaj ustala się punkt czasowy, w którym program powinien się zakończyć. O tym czasie grzanie w komorze urządzenia wyłączy się automatycznie.
 - Start o
Tutaj ustala się punkt czasowy, w którym program powinien zostać uruchomiony. O tym czasie grzanie w komorze urządzenia włączy się automatycznie.
 - Wyświetlanie etapów progr.
Na wyświetlaczu pojawia się podsumowanie dokonanych ustawień.
 - Wyświetlanie działań
Wyświetlane są wymagane działania, np. wsunięcie potrawy.
- Wybrać żądany punkt menu.

Program zostaje uruchomiony natychmiast lub o ustawionym czasie.

Poprzez  Info można wywołać, w zależności od procesu przyrządzania, np. informacje dotyczące wsunięcia lub obrócenia potrawy.

- Gdy program się zakończy, wybrać Zamknij.

Zmiana etapów programu

Etapy programów automatycznych, które zostały zapamiętane pod nazwą własną, nie mogą zostać zmienione.

- Wybrać Programy własne .
- Naciskać program, który ma zostać zmieniony, dotąd, aż zostanie wyświetlone menu kontekstowe.
- Wybrać Zmiana.
- Wybrać etap programu, który ma zostać zmieniony lub Dodawanie, żeby dodać kolejny etap programu.
- Wybrać i potwierdzić żądane ustawienia.
- Jeśli zmieniony program ma zostać uruchomiony bez zmieniania, wybrać Start.
- Gdy zostały zmienione wszystkie ustawienia, wybrać Zapamiętaj.

Na wyświetlaczu pojawia się potwierdzenie, że nazwa Państwa programu została zapamiętana.

- Potwierdzić za pomocą OK.

Zapamiętany program jest zmieniony i można go uruchomić natychmiast lub z opóźnieniem czasowym.

Programy własne

Zmiana nazwy programów własnych

- Wybrać Programy własne .
- Naciskać program, który ma zostać zmieniony, dotąd, aż zostanie wyświetlone menu kontekstowe.
- Wybrać Zmiana nazwy.
- Zmienić nazwę programu za pomocą klawiatury.

Za pomocą znaku **]** można złamać wiersz w przypadku długiej nazwy programu.

- Gdy nazwa programu zostanie zmieniona, wybrać Zapamiętaj.

Na wyświetlaczu pojawia się potwierdzenie, że nazwa Państwa programu została zapamiętana.

- Potwierdzić za pomocą *OK*.

Nazwa programu zostaje zmieniona.

Kasowanie programów własnych

- Wybrać Programy własne .
- Naciskać program, który ma zostać skasowany, dotąd, aż zostanie wyświetlone menu kontekstowe.
- Wybrać Kasowanie.
- Potwierdzić pytanie za pomocą tak.

Program zostaje skasowany.

Poprzez Ustawienia | Ustawienia fabryczne | Programy własne można skasować równocześnie wszystkie programy.

Przesuwanie programów własnych

- Wybrać Programy własne .
- Naciskać program, który ma zostać przesunięty, dotąd, aż zostanie wyświetlone menu kontekstowe.
- Wybrać Przesunięcie.

Wokół wpisu pojawia się pomarańczowa ramka.

- Przesunąć program.

Program znajduje się na wybranej pozycji.

Delikatne traktowanie produktów spożywczych służy zdrowiu.

Ciasta, pizzę, frytki itp. należy przyrumienić wyłącznie na złoty kolor, a nie piec je na ciemny brąz.

Wskazówki dotyczące wypieków

- Ustawić czas trwania programu. Pieczenie wypieków nie powinno być programowane ze zbyt dużym wyprzedzeniem. Ciasto mogłoby obeschnąć, co wpływa negatywnie na działanie środków spulchniających.
- Ogólnie można zastosować ruszt, blachę uniwersalną i każdą formę do pieczenia z materiału odpornego temperaturowo.
- Formy do pieczenia należy zawsze ustawiać na ruszcie.
- Produkty głęboko mrożone jak ciasto, pizza lub bagietki należy zawsze piec na ruszcie.

Blacha uniwersalna w bardzo wysokich temperaturach może się tak bardzo zdeformować, że na gorąco ewentualnie nie będzie jej można więcej wyjąć z komory urządzenia.

- Produkty głęboko mrożone jak frytki, krostki itp. można piec na blasze uniwersalnej. Wielokrotnie obracać te głęboko mrożone produkty podczas przyrządzania.
- Piec maksymalnie na 2 poziomach równocześnie. Gdy przyrządza się wilgotne ciasto, jak np. placek ze śliwkami, należy piec tylko na jednym poziomie,

Stosowanie papieru do pieczenia

Elementy wyposażenia Miele, takie jak np. blacha uniwersalna, są uszlachetnione powłoką PerfectClean (patrz rozdział „Czyszczenie i konserwacja“). Z reguły powierzchni uszlachetnionych powłoką PerfectClean nie trzeba natłuszczać ani wyłożyć papierem do pieczenia.

- Zastosować papier do pieczenia przy przyrządzaniu:
 - wypieków sodowych, ponieważ roztwór sody używany przy wyrabianiu ciasta może uszkodzić powierzchnie uszlachetnione powłoką PerfectClean
 - ciast o wysokim udziale białka jaj, takich jak biszkopt, bezy i makaroniki, ponieważ te ciasta łatwo się przyklejają
 - ciasta francuskiego lub ciasta na struclę
 - produktów głęboko mrożonych na ruszcie
 - produktów głęboko mrożonych, takich jak frytki, krostki itp., na blasze uniwersalnej

Pieczenie wypieków

Porady dotyczące wypieków

- Do pieczenia stosować najlepiej ciemne formy. Unikać jasnych, cienkościennych form z błyszczących materiałów, ponieważ w jasnych formach uzyskuje się nierównomierne i słabe przyrumienienie. Może się zdarzyć, że potrawa w ogóle nie będzie dopieczona.
- Ciasta w formach prostokątnych lub formach podłużnych najlepiej ustawiać w komorze urządzenia w poprzek, żeby osiągnąć optymalne rozprzewodzenie ciepła w formie i równomierne wypieczenie.
- Do przyrządzania produktów głęboko mrożonych jak frytki, kromki, ciasta, pizza i bagietki należy ustawić środkową temperaturę z podanych przez producenta.
- Jeśli czas przyrządzania jest podany w formie przedziału czasowego, po upływie najkrótszego czasu należy sprawdzić, czy potrawa jest już gotowa. W tym celu wbić w ciasto patyczek drewniany. Jeśli do patyczka nie przyczepiają się żadne wilgotne okruchy ciasta, potrawa jest gotowa.



Wskazówki dotyczące programów

Przegląd wszystkich programów z przy należnymi wartościami proponowanymi znajduje się w rozdziale „Menu główne i podmenu“.

Para + pieczenie

Ten program pracuje z kombinacją trybu piekarnikowego i wilgoci. Powierzchnia potrawy nie wysycha dzięki dodatkowi pary. Chleb, bułki i ciasto francuskie uzyskają błyszczącą, chrupiącą skórkę.

Można wybierać pomiędzy różnymi trybami grzania:

- Para+piecz. + Termonaw. Plus 
- Para+piecz. + Grzanie g./dol. 
- Para+piecz. + Grill 

Zalecamy, żeby chleb i bułki piec w kilku krokach: Połysk uzyskuje się w 1 kroku przez nawilżenie parą (maksymalna wilgotność, niska temperatura). Przyrumienienie następuje w następnym kroku przy wysokiej wilgotności i wysokiej temperaturze. Następnie odbywa się suszenie przy niskiej wilgotności i średniej lub wysokiej temperaturze.

Wskazówka: Przepisy i obszerne tabele z ustawieniami programów, temperatur, wilgotności i czasów przyrządzania można znaleźć w zeszycie z przepisami Miele „Pieczenie i gotowanie na parze“.

Programy automatyczne

Proszę postępować według wskazówek na wyświetlaczu.

Termonawiew Plus

Stosować ten program, gdy piecze się równocześnie na kilku poziomach.

Można zastosować każdą formę do pieczenia z materiału odpornego temperaturowo.

Można zastosować niższą temperaturę niż w programie Grzanie górne i dolne , ponieważ ciepło jest natychmiast rozprowadzane w komorze urządzenia.

Grzanie górne i dolne

Ten program należy stosować do przyrządzenia tradycyjnych przepisów. Przy przepisach ze starszych książek kucharskich należy ustawić temperaturę o 10 °C niższą niż podana. Czas przyrządzenia nie ulega zmianie.

Piec tylko na jednym poziomie. Gdy przyrządza się ciasto na blasze, zastosować poziom 2.

Intensywny

Ten program nadaje się do pieczenia ciast z wilgotnym nadzieniem, pizzy, quiche itp.

Wsunąć potrawę na poziom 1.

Grzanie dolne

Wybrać ten program pod koniec czasu pieczenia, jeśli potrawa ma być bardziej przyrumieniona od spodu.

Grzanie górne

Wybrać ten program pod koniec pieczenia, jeśli potrawa ma uzyskać lepsze przyrumienienie od góry.

Ten program nadaje się do zapiekania zapiekank.

Ciasta specjalne

Stosować ten program do pieczenia ciasta ucieranego i mrożonych wypieków sodowych.

Termonawiew Eco

Ten program nadaje się, żeby piec energooszczędnie małe ilości, jak np. mrożona pizza lub racuszki.

Pieczenie mięs

Wskazówki dotyczące pieczenia mięs

- Nigdy nie piec mięsa w stanie zamrożonym, ponieważ wysycha ono przy tym. Rozmrozić mięso przed pieczeniem.
- Przed pieczeniem usunąć skórę i ścięgna.
- Zamarynować i przyprawić mięso wedle uznania.
- Jeśli przyrządza się jednocześnie kilka kawałków mięsa, w miarę możliwości powinny one być tej samej grubości.
- Zastosować blachę uniwersalną z założonym rusztem. Komora urządzenia pozostanie czystsza i będzie można wykorzystać zebrany sok z mięsa do przyrządzenia sosu.

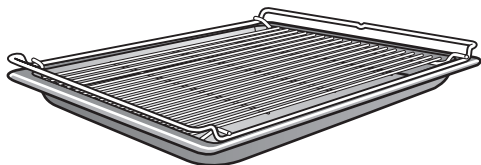

- Przed pokrojeniem pozostawić gotową pieczeń „w spokoju” na około 10 minut. W tym czasie soki w mięsie będą mogły się równomiernie rozłożyć.



Wskazówki dotyczące programów

Przegląd wszystkich programów z przy należnymi wartościami proponowanymi znajduje się w rozdziale „Menu główne i podmenu”.

Para + pieczenie

Ten program pracuje z kombinacją trybu piekarnikowego i wilgoci. Powierzchnia potrawy nie wysycha dzięki dodatkowi pary. Mięso będzie szczególnie kruche i soczyste i uzyska dobrze przyrumienioną skórę. Zastosować program Para + pieczenie  do przyrządzania potraw z mięsa, ryb i drobiu.

Można wybierać pomiędzy różnymi trybami grzania:

- Para+piecz. + Termonaw. Plus 
- Para+piecz. + Grzanie g./dol. 
- Para+piecz. + Grill 

Zalecamy, żeby przyrządzać mięso powoli i delikatnie w kilku krokach: w 1. kroku w wysokiej temperaturze, żeby przyrumienić powierzchnię. W 2. kroku z podwyższoną wilgotnością i zredukowaną temperaturą. Mięso gotuje się równomiernie i białko w mięśniach zostaje zmacerowane, przez co mięso jest szczególnie kruche.

Wskazówka: Przepisy i obszerne tabele z ustawieniami programów, temperatur, wilgotności i czasów przyrządzania można znaleźć w zeszycie z przepisami Miele „Pieczenie i gotowanie na parze”.

Programy automatyczne

Postępować według wskazówek na wyświetlaczu.

Termonawiew Plus

Ten program nadaje się do pieczenia potraw z mięsa i drobiu z przyrumienioną skórką.

Można zastosować niższą temperaturę niż w programie Grzanie górne i dolne , ponieważ ciepło jest natychmiast rozprowadzane w komorze urządzenia.

Grzanie górne i dolne

Ten program należy stosować do przyrządzania tradycyjnych przepisów. Przy przepisach ze starszych książek kucharskich należy ustawić temperaturę o 10 °C niższą niż podana. Czas przyrządzania nie ulega zmianie.

Wybrać program Grzanie dolne pod koniec czasu pieczenia, jeśli potrawa ma być bardziej przyrumieniona od spodu.

Nie stosować do pieczenia mięs programu Intensywny, ponieważ sos pieczeniowy będzie zbyt ciemny.

Pieczenie mięs

Pieczeniometer

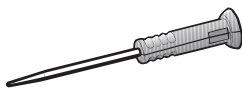

Za pomocą pieczeniometra można dokładnie nadzorować temperaturę procesu.

Zasada działania

Metalową końcówkę pieczeniometra należy wbić całkowicie w potrawę, aż po uchwyt. W metalowej końcówce znajduje się czujnik temperatury, który mierzy temperaturę we wnętrzu potrawy podczas procesu przyrządzania.

Ustawienia temperatury wewnętrznej zależą od oczekiwanego stopnia przyrządzenia i rodzaju mięsa. Można ją wybrać w zakresie od 30 do 99 °C.

Czas trwania programu zależy od różnych czynników: im wyższa temperatura i ew. wilgotność panuje w komorze urządzenia i im cieńsza jest potrawa, tym szybciej zostanie osiągnięta ustawiona temperatura wewnętrzna.

Gdy tylko potrawa z wbitym pieczeniometerem zostanie włożona do komory gotowania, następuje transmisja temperatury wewnętrznej do elektroniki piekarnika parowego poprzez sygnał radiowy pomiędzy nadajnikiem w uchwycie pieczeniometra i anteną odbiorczą.

Bezproblemowa transmisja sygnału jest zagwarantowana tylko przy zamkniętych drzwiczkach. Jeśli podczas trwania procesu zostaną otwarte drzwiczki, żeby np. polać pieczeń, przesyłanie sygnału zostanie przerwane.

Będzie ono kontynuowane dopiero po zamknięciu drzwiczek. Może minąć kilka sekund, zanim aktualna temperatura wewnętrzna zostanie znowu pokazana na wyświetlaczu.

Czujnik temperatury zostanie zniszczony przy temperaturze przekraczającej 100 °C. Jeśli pieczeniometer znajduje się w potrawie, nie występuje ryzyko uszkodzenia, ponieważ temperatura wewnętrzna potrawy może zostać ustawiona tylko do 99 °C.

Gdy nie korzysta się z pieczeniometra, nie należy go pozostawiać w komorze gotowania podczas trwania procesu, lecz zawsze wkładać do schowka w drzwiczkach.

Możliwości zastosowania pieczeniometra

W niektórych programach automatycznych i zastosowaniach specjalnych zostaną Państwo poproszeni o zastosowanie pieczeniometra.

Poza tym można go również zastosować w programach własnych oraz w następujących programach:

- Termonawiew Plus
- Grzanie górne i dolne
- Para+piecz. + Termonaw. Plus
- Para+piecz. + Grzanie g./dol.
- Gotowanie na parze
- Intensywny
- Grill z nawiewem
- Ciasta specjalne

Ważne wskazówki dotyczące użytkowania

W celu zapewnienia optymalnego sposobu działania proszę bezwzględnie przestrzegać poniższych wskazówek.

Metalowa końcówka pieczeniomierza może się odłamać.

Nie wykorzystywać pieczeniomierza do przenoszenia potrawy.

- Nie stosować metalowych naczyń do gotowania o wysokiej i wąskiej formie, ponieważ mogą one osłabiać sygnał radiowy.
- W przypadku pieczeniomierza bezprzewodowego należy unikać metalowych przedmiotów powyżej pieczeniomierza, jak pokrywa brytfanny, folia aluminiowa lub ruszt i blacha uniwersalna na wyższym poziomie wsuwania. Można natomiast stosować pokrywę szklaną.
- Nie stosować równocześnie innego metalowego termometru do potraw.
- Unikać zanurzania uchwytu pieczeniomierza w sosie pieczeniowym lub kładzenia go na potrawie lub na krawędzi naczynia.
- Mięso można położyć w garnku lub na ruszcie.
- Metalowa końcówka pieczeniomierza musi być całkowicie wbita w potrawę aż po uchwyt, tak żeby czujnik temperatury osiągał mniej więcej jej środek. Uchwyt powinien być przy tym skierowany ukośnie do góry, a nie wskazywać w kierunku nóżników komory lub drzwiczek.
- W przypadku drobiu dobrym miejscem do wbicia metalowej końcówki jest najgrubsze miejsce w okolicach piersi. W tym celu ścisnąć pierś pomiędzy palcem wskazującym i kciukiem, żeby znaleźć najgrubsze miejsce.
- Metalowa końcówka nie może dotykać kości i nie może być wbita w szczególnie tłuste miejsce. Tkanka tłuszczowa i kości mogą doprowadzić do wcześniejszego wyłączenia.
- Przy mocno marmurkowym, przerosniętym mięsie należy wybrać wyższą wartość z podanego w tabelach ustawień zakresu temperatur wewnętrznych.
- Przy zastosowaniu folii aluminiowej, rękawa lub torebek do pieczenia, wbąć pieczeniomierz przez folię do środka potrawy. Pieczeniomierz można również umieścić w folii wraz z mięsem. Proszę przy tym również przestrzegać wskazówek producenta folii.
- W bardzo płaskie potrawy, jak np. ryby, pieczeniomierz może zostać wbity prawie wyłącznie poziomo. Z tego powodu bardzo płaskie potrawy należy przyrządzać w naczyniach ze szkła lub ceramiki, ponieważ ścianki metalowych naczyń mogłyby zakłócać sygnał radiowy.

Gdy pieczeniomierz przestanie być rozpoznawany podczas procesu, na wyświetlaczu pojawi się odpowiedni komunikat. Zmienić pozycję pieczeniomierza w potrawie.

Pieczenie mięs

Stosowanie pieczeniomierza

- Wyjąć pieczeniomierz ze schowka za panelem sterowania.
- Wbić metalową końcówkę pieczeniomierza całkowicie w potrawę, aż po uchwyt.

Jeśli przyrządza się równocześnie kilka kawałków mięsa, pieczeniomierz należy wbić w najgrubszy kawałek.

Uchwyt powinien być skierowany ukośnie do góry.

- Wsunąć potrawę do komory gotowania.
- Zamknąć drzwiczki.
- Wybrać program lub program automatyczny.
- Ustawić temperaturę lub temperaturę wewnętrzną, jeśli potrzeba.

W przypadku programów automatycznych wartości temperatur wewnętrznych są wstępnie ustalone.

Postępować według wskazówek na wyświetlaczu.

Proces gotowania zakończy się, gdy tylko zostanie osiągnięta temperatura wewnętrzna.

 Niebezpieczeństwo zranień przez gorące powierzchnie.

Uchwyt pieczeniomierza może być gorący. Można się o niego oparzyć.

Zakładać rękawice do gorących garnków przy wyjmowaniu pieczeniomierza.

Wskazówka: Jeśli po osiągnięciu temperatury wewnętrznej potrawa nie jest jeszcze przyrządzona zgodnie z oczekiwaniami, należy wbić pieczeniomierz w innym miejscu lub zwiększyć temperaturę wewnętrzną i powtórzyć proces.

Późniejsze uruchamianie procesu przyrządzania z pieczeniomierzem

Istnieje również możliwość zaprogramowania późniejszego uruchomienia procesu.

- Wybrać Start o.

Czas zakończenia można oszacować w przybliżeniu, ponieważ czas trwania procesu z pieczeniomierzem jest mniej więcej taki sam, jak czas trwania procesu bez pieczeniomierza.

Nie można ustawić czasów Czas trwania i Gotowe o, ponieważ łączny czas zależy od osiągnięcia temperatury wewnętrznej.

Tabela temperatur wewnętrznych

Mięso	 [°C]
Pieczeń cielęca	75–80
Wędzonka	63
Udziec jagnięcy rosé	64
medium	76
wypieczony	82
Karkówka jagnięca rosé	53
medium	65
wypieczona	80
Comber z sarny rosé	60
medium	72
wypieczony	81
Pieczeń wołowa	80
Polędwica wołowa/ rostbef wołowy rosé	45
medium	54
wypieczony	75
Pieczeń z szynki/z chru- piącą skórką	85
Polędwica wieprzowa rosé	60
medium	66
wypieczona	75
Dziczyzna/Udziec	85

 Temperatura wewnętrzna

Grillowanie

⚠ Niebezpieczeństwo zranień przez gorące powierzchnie.

Gdy otworzy się drzwiczki podczas grillowania, elementy sterowania staną się bardzo gorące.

Pozostawić drzwiczki zamknięte podczas grillowania.

Wskazówki dotyczące grillowania

- Wstępne rozgrzewanie przy grillowaniu nie jest konieczne. Wsunąć potrawę do zimnej komory urządzenia.
- Zastosować blachę uniwersalną z założonym rusztem. Wyjątek: Gdy grilluje się na poziomie 3, wsunąć blachę uniwersalną o jeden poziom niżej niż ruszt.

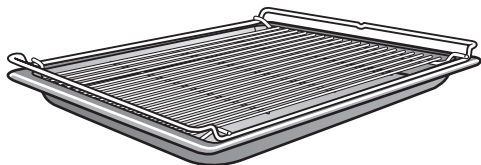

- Przy grillowaniu ryb podłożyć papier do pieczenia przycięty na wielkość potrawy.
- Wysokie potrawy, jak np. połówka kurczaka, grillować na poziomie 2, a płaskie potrawy, jak np. stek, na poziomie 3.
- Obrócić potrawę po upływie $\frac{2}{3}$ czasu przyrządzania. Wyjątek: Ryby nie muszą być obracane.

Porady dotyczące grillowania

- Zamarynować chude mięso lub posmarować je olejem. Inne tłuszcze łatwo ciemnieją lub wytwarzają dym.
- Ponacinać kielbasę w poprzek przed grillowaniem.
- Stosować plastry mięsa lub ryb w miarę równej grubości, żeby czasy grillowania nie różniły się zbyt bardzo.
- W przypadku mięsa **sprawdzić stopień przyrządzenia**, naciskając na mięso łyżką. W ten sposób można ustalić, w jakim stopniu mięso jest już przyrządzone.
 - **anglich/rosé**
Jeśli mięso jest jeszcze bardzo elastyczne, w środku jest jeszcze czerwone.
 - **medium**
Gdy mięso trochę się ugina, w środku jest różowe.
 - **well done/dobrze wypieczone**
Gdy mięso prawie w ogóle się nie ugina, jest dobrze wypieczone.
- Jeśli powierzchnia większego kawałka mięsa jest już mocno przyrumieniona, a w środku mięso nie jest jeszcze gotowe, można wsunąć potrawę na niższy poziom lub grillować dalej przy niższym ustawieniu poziomu grillowania.

Wskazówki dotyczące programów

Przegląd wszystkich programów z przy- należnymi wartościami proponowanymi znajduje się w rozdziale „Menu główne i podmenu“.

Tworzywo sztuczne pieczeniometera może się stopić w bardzo wysokich temperaturach.

Nie stosować pieczeniometera w programach grillowania.

Nie przechowywać pieczeniometera w komorze urządzenia.

Para+piecz. + Grill

Ten program nadaje się do grillowania potraw, które powinny zostać przyrumienione, ale jednocześnie nie mogą zostać wysuszone, np. kolby kukurydzy.

Grill duży

Stosować ten program do grillowania płaskich potraw w większych ilościach i do zapiekania w dużych formach.

Grill mały

Stosować ten program do grillowania płaskich potraw w mniejszych ilościach i do zapiekania w małych formach.

Grill z nawiewem

Ten program nadaje się do grillowania potraw o większej średnicy, jak np. drób, pieczeń zawijana.

Czyszczenie i konserwacja

Wskazówki dotyczące czyszczenia i konserwacji

 Niebezpieczeństwo zranień przez gorące powierzchnie.

Piekarnik parowy rozgrzewa się w czasie pracy. Można się oparzyć o grzałki, ścianki komory urządzenia, prowadnice boczne i wyposażenie.

Poczekaj na ostygnięcie grzałek, komory urządzenia, prowadnic bocznych i wyposażenia, zanim przystąpisz do czyszczenia ręcznego.

 Niebezpieczeństwo zranień przez porażenie prądem.

Para z myjki parowej może się dostać na elementy przewodzące prąd elektryczny i spowodować zwarcie.

Nigdy nie stosować myjki parowej do czyszczenia piekarnika parowego.

Wszystkie powierzchnie mogą się przebarwić lub zmienić, gdy zostaną zastosowane nieodpowiednie środki czyszczące. Szczególnie front piekarnika parowego może zostać uszkodzony przez środek do czyszczenia piekarników i środek odkamieniający.

Wszystkie powierzchnie są wrażliwe na zarysowania. W przypadku powierzchni szklanych zarysowania mogą również doprowadzić do pęknięć. Natychmiast usuwać pozostałości środków czyszczących.

W niekorzystnych okolicznościach silne zabrudzenia mogą spowodować uszkodzenie piekarnika parowego.

Wyczyścić komorę urządzenia, wewnętrzną stronę drzwiczek i uszczelkę drzwiczek, gdy tylko urządzenie ostygnie. Zbyt długie oczekiwanie niepotrzebnie utrudnia czyszczenie, a w przypadkach ekstremalnych czyni je wręcz niemożliwym.

Do czyszczenia w żadnym wypadku nie stosować środków przemysłowych, lecz wyłącznie środki myjące przeznaczone do zastosowań domowych.

Nie stosować żadnych środków myjących i czyszczących zawierających węglowodory aromatyczne. Mogą one doprowadzić do spękania uszczelek.

- Umyć i wysuszyć piekarnik parowy i wyposażenie po każdym użyciu.
- Zamknąć drzwiczki dopiero wtedy, gdy komora gotowania będzie zupełnie sucha.

Jeśli przeważnie przeprowadzane są procesy z parą i nie korzysta się z programu konserwacyjnego Hydro-Clean, należy przynajmniej raz w roku przeprowadzić jeden proces z temperaturą przekraczającą 225 °C, aby usunąć wilgoć również z niedostępnych miejsc piekarnika parowego.

Gdy piekarnik parowy nie będzie używany przez dłuższy czas, wyczyścić go dokładnie jeszcze raz, żeby uniknąć wytworzenia zapachów itp. Na koniec pozostawić otwarte drzwiczki.

Nieodpowiednie środki czyszczące

Aby nie uszkodzić powierzchni, przy czyszczeniu należy unikać:

- środków czyszczących zawierających sodę, amoniak, kwasy lub chlor
- środków rozpuszczających osady wapienne
- szorujących środków czyszczących (jak np. proszki i mleczka do szorowania, pumeks)
- środków zawierających rozpuszczalniki
- środków do czyszczenia zmywarek do naczyń
- środków do mycia szkła
- środków do czyszczenia płyt szklano-ceramicznych
- szorujących twardych gąbek i szczotek (np. gąbek do garnków, używanych gąbek, które zawierają jeszcze resztki środków szorujących)
- środków do ścierania zabrudzeń
- ostrych skrobaków metalowych
- wełny stalowej
- spirali ze stali szlachetnej
- punktowego czyszczenia za pomocą środków mechanicznych
- środków do czyszczenia piekarników

Czyszczenie frontu

- Wyczyścić front za pomocą czystej gąbczastej ściereczki, ciepłą wodą z dodatkiem płynu do mycia naczyń.
- Na koniec wytrzeć front do sucha miękką ściereczką.

Wskazówka: Do czyszczenia można także zastosować czystą, wilgotną ściereczkę mikrofazową bez żadnych środków czyszczących.

Czyszczenie i konserwacja

PerfectClean

Powierzchnie blachy uniwersalnej, rusztu wielofunkcyjnego i wysuw FlexiClip HFC 71 są uszlachetnione powłoką

PerfectClean. Dzięki niej powstaje efekt optyczny, przy którym powierzchnia wydaje się być połyskująca. Powierzchnie uszlachetnione powłoką PerfectClean przekonują do siebie efektem nieprzywierania i łatwym czyszczeniem.

Dla optymalnego użytkowania istotne jest, aby wyczyścić powierzchnie po każdym użyciu.

Jeśli powierzchnia uszlachetniona powłoką PerfectClean zostanie zakryta przez pozostałości z wcześniejszych użyć, efekt nieprzywierania nie będzie działać. Wielokrotne użycie bez czyszczenia w międzyczasie może prowadzić do zwiększenia nakładów pracy na czyszczenie.

Przez rozlane soki owocowe mogą się utworzyć przebarwienia, których nie będzie można więcej usunąć. Nie wpływają one jednak negatywnie na właściwości powłoki uszlachetniającej PerfectClean.

Aby nie pogorszyć efektu nieprzywierania, należy zawsze usuwać pozostałości środków czyszczących.

Aby nie uszkodzić trwale powierzchni uszlachetnionych powłoką PerfectClean, przy czyszczeniu należy unikać:

- środków szorujących (jak np. proszki i mlecza do szorowania, pumeks)
- środków do czyszczenia płyt szklano-ceramicznych
- środków do czyszczenia szkła ceramicznego i stali szlachetnej
- wełny stalowej
- szorujących twardych gąbek i szczotek (np. gąbek do garnków), lub używanych gąbek, które zawierają jeszcze resztki środków szorujących
- aerozoli do piekarników
- punktowego czyszczenia za pomocą środków mechanicznych

W żadnym razie nie myć elementów z powłoką PerfectClean w zmywarce do naczyń.

Komora gotowania

To normalne, że po dłuższym użytkowaniu komora gotowania żółknie. Nie ma to jednak wpływu na jej właściwości użytkowe.

Zwrócić uwagę na to, żeby żadne środki czyszczące nie dostały się do otworów na tylnej ściance komory urządzenia.

Dla ułatwienia czyszczenia komory urządzenia można zdjąć drzwiczki, zdemonstrować prowadnice boczne i opuścić grzałkę grzania górnego/grilla.

Czyszczenie po procesie parowym

■ Usunąć:

- kondensat za pomocą gąbki lub gąbczastej ściereczki,
- lekkie zabrudzenia z tłuszczu za pomocą czystej gąbczastej ściereczki, płynu do mycia naczyń i ciepłej wody.

■ Po czyszczeniu przetrzeć czystą wodą, aż zostaną usunięte wszystkie pozostałości środków czyszczących.

■ Następnie osuszyć komorę urządzenia i wewnętrzną stronę drzwiczek za pomocą ręcznika kuchennego.

Wskazówka: Na koniec można automatycznie wysuszyć komorę gotowania w programie konserwacyjnym Suszenie (patrz rozdział „Konserwacja“).

Czyszczenie po pieczeniu ciast, mięs lub grillowaniu

Wyczyścić komorę gotowania po każdym pieczeniu ciast, mięs lub grillowaniu, ponieważ w przeciwnym razie zabrudzenia mogą się przypalić i nie będzie ich można więcej usunąć.

- Wyczyścić komorę urządzenia i wewnętrzną stronę drzwiczek czystym zmywakiem do naczyń, gorącą wodą i płynem do mycia naczyń. W razie potrzeby do czyszczenia komory urządzenia można również zastosować twardą stronę zmywaka do naczyń.
- Po czyszczeniu przetrzeć czystą wodą, aż zostaną usunięte wszystkie pozostałości środków czyszczących.
- Następnie osuszyć komorę urządzenia i wewnętrzną stronę drzwiczek za pomocą ręcznika kuchennego.

Wskazówka: Czyszczenie będzie łatwiejsze, gdy zabrudzenia namoczy się przez kilka minut roztworem płynu do mycia naczyń, lub gdy ustawi się program Konserwacja ☺ | Namaczanie.

W przypadku silnych, uporczywych zabrudzeń zalecamy, żeby wyczyścić komorę gotowania w programie konserwacyjnym HydroClean (patrz rozdział „Konserwacja“).

Czyszczenie i konserwacja

Czyszczenie sitka w dnie

- Umyć i wysuszyć sitko w dnie po każdym użyciu.
- Usunąć octem przebarwienia i osady wapnia z sitka w dnie i na koniec spłukać je czystą wodą.

Czyszczenie uszczelki drzwiczek

Uszczelka drzwiczek może się stać krucha i łamliwa pod wpływem pozostałości tłuszczu.

Wyczyścić uszczelkę drzwiczek po każdym pieczeniu lub grillowaniu.

- Uszczelkę drzwiczek należy czyścić czystą, wilgotną ściereczką mikrofibrową bez żadnych środków czyszczących. Do czyszczenia można również zastosować gąbczastą ściereczkę, płyn do mycia naczyń i ciepłą wodę.
- Wyrzeć uszczelkę do sucha po każdym czyszczeniu za pomocą miękkiego ręcznika kuchennego.
- Sprawdzić, czy uszczelka drzwiczek jest prawidłowo osadzona. W razie potrzeby docisnąć z powrotem uszczelkę drzwi, tak żeby była wszędzie gładko i równo wpasowana.

Gdy uszczelka drzwiczek wykazuje uszkodzenia, jak np. pęknięcia, uszczelka musi zostać wymieniona. Wezwać serwis Miele.

Do czasu wymiany nie przeprowadzać żadnych procesów gotowania z parą ani czyszczenia w programie konserwacyjnym HydroClean.

Czyszczenie zbiornika wody

Zbiornik wody nadaje się do mycia w zmywarce do naczyń.

- Wyjąć zbiornik wody po każdym użyciu. W celu wyjęcia zbiornika wody docisnąć go lekko do góry.
- Opróżnić zbiornik wody.

Przy wyjmowaniu zbiornika wody do komory wsuwania może skapnąć woda.

- W razie potrzeby wytrzeć komorę wsuwania do sucha.
- Umyć zbiornik wody ręcznie lub w zmywarce do naczyń.
- Następnie wysuszyć zbiornik wody ręcznikiem kuchennym, żeby uniknąć osadów kamienia.

Wyposażenie

Czyszczenie blachy uniwersalnej i rusztu wielofunkcyjnego

Powierzchnie blachy uniwersalnej i rusztu wielofunkcyjnego są uszlachetnione powłoką PerfectClean. Przestrzegać wskazówek dotyczących czyszczenia w rozdziale „Czyszczenie i konserwacja”, punkt „PerfectClean“.

- Usunąć:
 - lekkie zabrudzenia czystą gąbczastą ściereczką, płynem do mycia naczyń i ciepłą wodą.
 - silniejsze zabrudzenia czystym zmywakiem do naczyń, gorącą wodą i płynem do mycia naczyń. W razie potrzeby można również zastosować ostrą stronę zmywaka do naczyń.
- Po czyszczeniu przetrzeć czystą wodą, aż zostaną usunięte wszystkie pozostałości środków czyszczących.
- Na koniec wytrzeć wszystkie powierzchnie do sucha ręcznikiem kuchennym.

Czyszczenie naczyń do gotowania i pieczeniomierza

Naczynia do gotowania i pieczeniomierz nadają się do mycia w zmywarce do naczyń.

- Umyć i wysuszyć naczynia do gotowania i pieczeniomierz po każdym użyciu.
- Usunąć niebieskawe przebarwienia z naczyń do gotowania za pomocą octu i przepłukać je czystą wodą.

Czyszczenie i konserwacja

Czyszczenie prowadnic bocznych

Prowadnice boczne można zdemonstrować razem z wysuwami FlexiClip (jeśli występują).

Jeśli wysuw FlexiClip mają jednak zostać zdemonstrowane wcześniej oddzielnie, proszę postępować według wskazówek w rozdziale „Przegląd“, punkt „Montaż i demontaż wysuw FlexiClip“.

Powierzchnie wysuw FlexiClip HFC 71 są uszlachetnione powłoką PerfectClean.

Przestrzegać wskazówek dotyczących czyszczenia w rozdziale „Czyszczenie i konserwacja“, punkt „PerfectClean“.

⚠ Niebezpieczeństwo zranień przez gorące powierzchnie.

Piekarnik parowy rozgrzewa się w czasie pracy. Można się oparzyć o grzałki, komorę gotowania i wyposażenie.

Poczekać na ostygnięcie grzałek, komory urządzenia i wyposażenia, zanim przystąpi się do demontażu prowadnic bocznych.

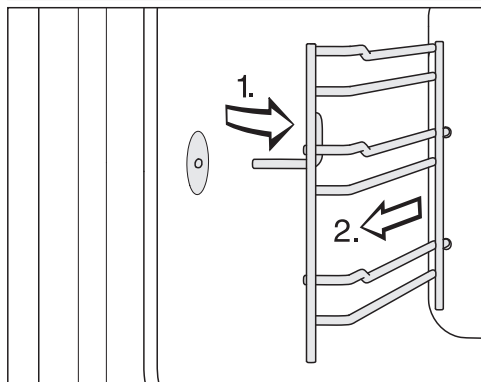

■ Wyciągnąć prowadnicę boczną z przodu z mocowania (1.) i ją wyjąć (2.).

■ Usunąć:

- lekkie zabrudzenia czystą gąbczastą ściereczką, płynem do mycia naczyń i ciepłą wodą,

- silniejsze zabrudzenia czystym zmywakiem do naczyń, gorącą wodą i płynem do mycia naczyń. W razie potrzeby można również zastosować ostrą stronę zmywaka do naczyń.

■ Po czyszczeniu przetrzeć czystą wodą, aż zostaną usunięte wszystkie pozostałości środków czyszczących.

■ Wysuszyć prowadnice boczne za pomocą ręcznika kuchennego.

Montaż odbywa się w odwrotnej kolejności.

■ Zamontować prowadnice boczne starannie z powrotem.

Gdy prowadnice boczne nie zostaną prawidłowo założone, nie będzie zapewniona ochrona przed przechyleniem i wypadnięciem. Poza tym przy wsuwaniu naczyń do gotowania może zostać uszkodzony czujnik temperatury.

Opuszczanie grzałki grzania górnego/grilla

Gdy sufit komory urządzenia jest szczególnie mocno zabrudzony, do czyszczenia można opuścić o ok. 5 cm grzałkę grzania górnego/grilla.

⚠ Niebezpieczeństwo zranień przez gorące powierzchnie.
Piekarnik parowy rozgrzewa się w czasie pracy. Można się oparzyć o grzałki, ścianki komory gotowania, przewodnice boczne i wyposażenie. Poczekaj na ostygnięcie grzałek, komory gotowania, przewodnic bocznych i wyposażenia, zanim przystąpisz do czyszczenia.

Grzałka grzania górnego/grilla może zostać uszkodzona.
Nigdy nie ciągnąc grzałki grzania górnego/grilla do dołu na siłę.

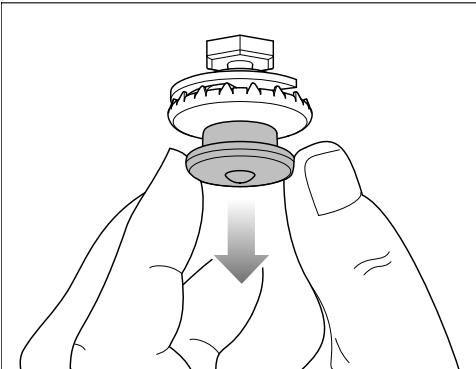

- Pociągnąć wciskane zamknięcie ostrożnie do dołu. Grzałka grzania górnego/grilla opada automatycznie wraz z nim.

- Wyczyścić sufit komory gotowania za pomocą gąbczastej ściereczki lub zmywaka do naczyń (patrz rozdział „Czyszczenie i konserwacja“, punkt „Komora gotowania“).

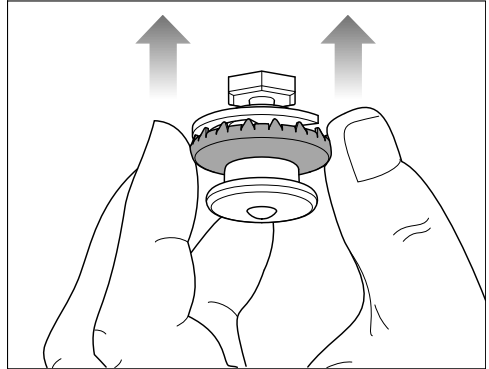

- Po czyszczeniu docisnąć grzałkę grzania górnego/grilla z powrotem do góry za zewnętrzny pierścień wciskanego zamknięcia. Zwrócić uwagę na to, żeby wciskane zamknięcie prawidłowo się zatrzasnęło.

Czyszczenie i konserwacja

Konserwacja

Funkcje Gotowe o i Start o nie są oferowane w przypadku programów konserwacyjnych.

Namaczanie

Silniejsze zabrudzenia mogą zostać namoczone w tym programie konserwacyjnym.

- Począekać na ostygnięcie komory gotowania.
- Wyjąć całe wyposażenie z komory gotowania.
- Usunąć większe zabrudzenia za pomocą ręcznika kuchennego.
- Wybrać Konserwacja Ⓞ | Namaczanie.

Proces namaczania trwa ok. 10 minut.

Suszenie

Za pomocą tego programu konserwacyjnego wilgoć resztkowa obecna w komorze urządzenia zostanie wysuszona również w miejscach niedostępnych.

- Osuszyć wstępnie komorę urządzenia ręcznikiem kuchennym.
- Wybrać Konserwacja Ⓞ | Suszenie.

Proces suszenia trwa ok. 20 minut.

Płukanie

Za pomocą tego programu konserwacyjnego zostanie przepłukana instalacja wodna urządzenia. Ewentualne resztki produktów spożywczych zostaną wypłukane.

- Wybrać Konserwacja Ⓞ | Płukanie.
- Postępować według wskazówek na wyświetlaczu.

Proces płukania trwa ok. 10 minut.

Odkamienianie

Zalecamy stosowanie do odkamieniania tabletek odkamieniających Miele (patrz „Wyposażenie dodatkowe“). Zostały one opracowane specjalnie dla produktów Miele, żeby zoptymalizować proces odkamieniania. Inne środki odkamieniające, które oprócz kwasu cytrynowego zawierają również inne kwasy i/lub nie są wolne od innych niepożądanych składników, jak np. chlor, mogą doprowadzić do uszkodzenia produktu. Poza tym w przypadku niedotrzymania koncentracji roztworu odkamieniającego nie można zagwarantować uzyskania koniecznego działania.

Gdy roztwór odkamieniający dostanie się na metal, mogą się utworzyć plamy. Natychmiast wytrzeć roztwór odkamieniający.

Piekarnik parowy musi zostać odkamieniony po określonym czasie działania. Gdy zostanie osiągnięty moment odkamieniania, na wyświetlaczu pojawia się ilość pozostałych cykli gotowania. Brane są pod uwagę tylko cykle gotowania z parą. Po ostatnim pozostałym cyklu gotowania z parą piekarnik parowy zostanie zablokowany.

Zalecamy, żeby odkamienić piekarnik parowy, zanim zostanie on zablokowany. Proces odkamieniania trwa ok. 41 minut.

W trakcie procesu odkamieniania zbiornik wody musi zostać opróżniony i wypłukany.

Przeprowadzanie procesu odkamieniania

- Wyjąć całe wyposażenie z komory gotowania.
- Wybrać Konserwacja  | Odkamienianie.

Na wyświetlaczu pojawia się wskazówka Proszę czekać. Proces odkamieniania jest przygotowywany. Może to potrwać kilka minut. Gdy tylko przygotowanie zostanie zakończone, zostaną Państwo poproszeni o napełnienie zbiornika wody środkiem odkamieniającym.

- Napełnić zbiornik wody letnią wodą do oznaczenia  i dodać 2 tabletki odkamieniacza Miele.
- Począkać, aż tabletki odkamieniacza się rozpuszczą.
- Wsunąć zbiornik wody do urządzenia.
- Potwierdzić przyciskiem **OK**.

Zostaje wyświetlony czas pozostały. Rozpoczyna się proces odkamieniania.

W żadnym wypadku nie wyłączać piekarnika parowego przed zakończeniem procesu odkamieniania, ponieważ trzeba będzie ponownie uruchomić proces.

W trakcie procesu odkamieniania zbiornik wody musi zostać wypłukany i założony z powrotem pusty.

- Postępować według instrukcji na wyświetlaczu.

Gdy upłynie czas pozostały, pojawia się **Gotowe** i rozlega się sygnał.

Kończenie procesu odkamieniania

- Wybrać **Zamknij**.
- W razie potrzeby wyjąć zbiornik wody i go opróżnić.
- Umyć i wysuszyć zbiornik wody.
- Wyłączyć piekarnik parowy.
- Otworzyć drzwiczki i poczekać na ostygnięcie komory gotowania.
- Na koniec wysuszyć komorę urządzenia.
- Zamknąć drzwiczki dopiero wtedy, gdy komora gotowania będzie zupełnie sucha.

Czyszczenie i konserwacja

HydroClean

Zamiast ręcznie, komorę gotowania można wyczyścić za pomocą programu konserwacyjnego HydroClean.

W tym programie można łatwo usunąć zapachy po przyrządzeniu ryb, ale również silne, mocno przywarte zabrudzenia, jakie powstają np. przy pieczeniu lub grillowaniu mięs.

Zalecamy, żeby wyczyścić piekarnik parowy za pomocą HydroClean przynajmniej cztery razy w roku. W razie potrzeby czyszczenie można przeprowadzić częściej.

Do czyszczenia z HydroClean należy stosować wyłącznie HydroCleaner Miele. Ten środek czyszczący został opracowany specjalnie dla piekarnika parowego.

Inne produkty czyszczące mogą uszkodzić piekarnik parowy.

W zakresie dostawy piekarnika parowego znajduje się 1 butelka środka HydroCleaner Miele. Dalsze butelki środka HydroCleaner można nabyć w sklepie internetowym Miele, w serwisie Miele oraz w sklepach specjalistycznych Miele.

 Niebezpieczeństwo zranień przez środek czyszczący.

HydroCleaner powoduje silne podrażnienia skóry i oczu.

Unikać kontaktu ze skórą i z oczami.

W razie kontaktu natychmiast przepłukać miejsce kontaktu obficie wodą, a przy utrzymującym się podrażnieniu zasięgnąć porady lekarza.

Przechowywać HydroCleaner poza zasięgiem dzieci.

Niezależnie od stopnia zabrudzenia stosować zawsze całą zawartość 1 butelki środka HydroCleaner (125 ml).

Ilość środka czyszczącego 125 ml jest przeznaczona dla całego procesu czyszczenia i nie można jej zmieniać.

Można wybierać spośród 3 poziomów czyszczenia z różnym czasem trwania:

- **Stopień zabrudzenia 1** w przypadku lekkich, ledwo widocznych zabrudzeń i zapachów, np. po przyrządzeniu ryby lub warzyw kapustnych

Czas trwania ok. 1:57 godz.

- **Stopień zabrudzenia 2** w przypadku widocznych, niezbyt mocno przypalonych zabrudzeń, np. sera skapującego z pizzy, owoców, które wyciekły z ciasta itp.

Czas trwania ok. 3:17 godz.

- **Stopień zabrudzenia 3** w przypadku silnych, przypalanych przez dłuższy czas zabrudzeń różnych produktów spożywczych, np. po przyrządzeniu pieczonego kurczaka

Czas trwania ok. 4:17 godz.

Przebieg procesu czyszczenia

HydroClean odbywa się w kilku fazach:

1. Przygotowanie
2. Faza czyszczenia
3. Faza płukania
4. Ręczne doczyszczanie
5. Faza suszenia

Piekarnik parowy przeprowadzi Państwa przez cały proces czyszczenia. W celu przygotowania zostaną Państwo np. poproszeni o wyjęcie wyposażenia z komory gotowania i napełnienie środka czyszczącego przez sitko podłogowe.

Gdy wszystkie przygotowania zostaną zakończone, rozpoczyna się faza czyszczenia. Drzwiczki zostają automatycznie zablokowane. Środek czyszczący zostanie wymieszany ze świeżą wodą i rozpylony w całej komorze gotowania przez rozpraszacz na suficie komory gotowania. Ten proces powtarza się wielokrotnie.

Przy czasie pozostałym ok. 1:20 godz. rozpoczyna się faza płukania. Resztki zabrudzeń i detergentu zostają wypłukane z komory gotowania.

Ostatnia faza to faza suszenia. Rozpoczyna się ona przy czasie pozostałym ok. 30 minut. Aby usunąć większe resztki zabrudzeń, przed rozpoczęciem fazy suszenia należy przetrzeć komorę gotowania wilgotną ściereczką.

W przypadku wyłączenia piekarnika parowego, proces czyszczenia zostanie przerwany. Po ponownym włączeniu piekarnik parowy przeprowadzi automatycznie fazę płukania i suszenia, żeby usunąć ewentualne pozostałości detergentu. Normalna obsługa jest możliwa dopiero po zakończeniu tego procesu (patrz również rozdział „Co robić, gdy...“, punkt „Komunikaty na wyświetlaczu“).

Przygotowywanie i uruchamianie procesu czyszczenia

- Wybrać Konserwacja .
- Wybrać HydroClean.
- Wybrać poziom czyszczenia odpowiadający stopniowi zabrudzenia.
- Potwierdzić za pomocą OK.

Na wyświetlaczu pojawia się wskazówka Proszę czekać. Czyszczenie jest przygotowywane. Może to potrwać kilka minut. Gdy tylko przygotowanie zostanie zakończone, zostaną Państwo poproszeni o wyjęcie wyposażenia i prowadnic bocznych.

- Wyjąć całe wyposażenie z komory gotowania.
- Zdemontować prowadnice boczne wraz z wysuwami FlexiClip (jeśli występują) (patrz rozdział „Czyszczenie prowadnic bocznych“).
- Potwierdzić za pomocą OK.
- Opuścić grzałkę grzania górnego/grilla (patrz rozdział „Opuszczanie grzałki grzania górnego/grilla“).
- Usunąć większe zabrudzenia z komory gotowania i spod sitka podłogowego.

Czyszczenie i konserwacja

Proszę uważać na to, żeby do odpływu wody nie dostały się żadne zabrudzenia.

- Potwierdzić za pomocą *OK*.
- Sprawdzić, czy sitko podłogowe jest założone.
- Wlać całą zawartość 1 butelki płynu HydroCleaner przez sitko podłogowe. Zwrócić uwagę na to, żeby detergent nie dostał się na szybę ani na uszczelkę drzwiczek.
- Potwierdzić za pomocą *OK*.
- Zamknąć drzwiczki.

Rozpoczyna się proces czyszczenia.

Na wyświetlaczu pojawia się pozostały czas trwania.

Kilka sekund po starciu drzwiczki zostają automatycznie zablokowane.

Wskazówka: Przybliżony moment następnego działania, np. wytarcie na mokro komory gotowania, można wyświetlić poprzez **i** Info.

Przed startem fazy suszenia drzwiczki zostają znowu odblokowane i pojawia się wezwanie, żeby przetrzeć na mokro komorę gotowania i wewnętrzną stronę drzwiczek:

- Wytrzeć dokładnie komorę gotowania (także pod sitkiem podłogowym) i wewnętrzną stronę drzwiczek za pomocą czystej, wilgotnej ściereczki mikrofibrowej lub gąbczastej.
- Potwierdzić za pomocą *OK*.
- Aby zagwarantować optymalne działanie piekarnika parowego, skontrolować rynienkę ociekową i w razie potrzeby usunąć wodę.

! Szkody przez wyciekającą wodę. Wyciekająca woda może uszkodzić sąsiadującą zabudowę meblową i podłogę.

Gdy w rynience ociekowej znajdują się jakieś krople wody, sprawdzić, czy uszczelka drzwiczek jest prawidłowo osadzona.

W razie potrzeby docisnąć z powrotem uszczelkę drzwi, tak żeby była wszędzie gładko i równo wpasowana.

W bardzo niesprzyjających okolicznościach może dojść do tego, że woda w rynience ociekowej zbierze się aż do wysokości stopek:

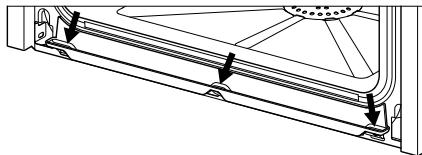

W takim przypadku należy wezwać serwis Miele.

- Złożyć grzałkę grzania górnego/grilla do góry (patrz rozdział „Opuszczanie grzałki grzania górnego/grilla“).
- Zamontować prowadnice boczne (patrz rozdział „Czyszczenie prowadnic bocznych“).
- Włożyć wyposażenie do komory gotowania.
- Potwierdzić za pomocą *OK*.
- Zamknąć drzwiczki.

Gdy upłynie czas pozostały, pojawia się *Gotowe* i rozlega się sygnał.

Kończenie procesu czyszczenia

- Wybrać Zamknij.
- Wyłączyć piekarnik parowy.

 Niebezpieczeństwo zranień przez gorące powierzchnie.

Piekarnik parowy rozgrzewa się w czasie pracy. Można się oparzyć o grzałki, komorę gotowania i wyposażenie.

Poczekaj najpierw na ostygnięcie grzałek, komory gotowania i wyposażenia, zanim przystąpi się do usuwania ewentualnych pozostałości i osadów wapiennych.

- Gdy komora gotowania ostygnie, usuń ewentualne pozostałości z wewnętrznej strony drzwiczek, rynienki ociekowej i uszczelki drzwiczek za pomocą czystej, wilgotnej ściereczki mikrofibrowej lub gąbczastej.

Wskazówka: Przebarwienia i osady wapienne w komorze gotowania można usunąć za pomocą rozcieńczonego roztworu octu lub środka do czyszczenia DGClean (patrz rozdział „Wyposażenie dodatkowe”). Na koniec zmyć czystą wodą.

- Osuszyć komorę gotowania i wewnętrzną stronę drzwiczek za pomocą ręcznika kuchennego.
- Zamknąć drzwiczki dopiero wtedy, gdy komora gotowania będzie zupełnie sucha.

Czyszczenie i konserwacja

Zdejmowanie drzwiczek

- Przygotować odpowiednią powierzchnię do odłożenia drzwiczek, np. miękki ręcznik.
- Otworzyć nieco drzwiczki.

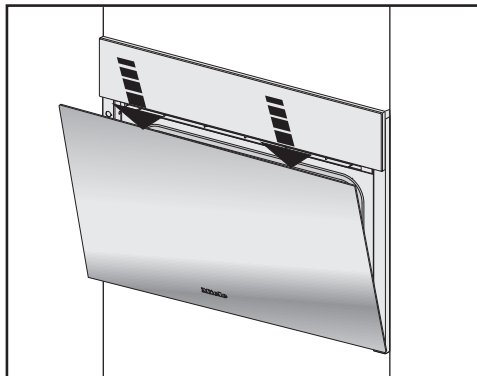

- Nacisnąć górną krawędź drzwiczek obydwooma rękami krótko do dołu.

Drzwiczki urządzenia są połączone z zawiasami za pomocą zaczepów. Zanim będzie można przystąpić do zdjęcia drzwiczek z zaczepów, należy najpierw odblokować jarzma blokujące przy zawiasach po obu stronach drzwiczek.



- Otworzyć całkowicie drzwiczki.

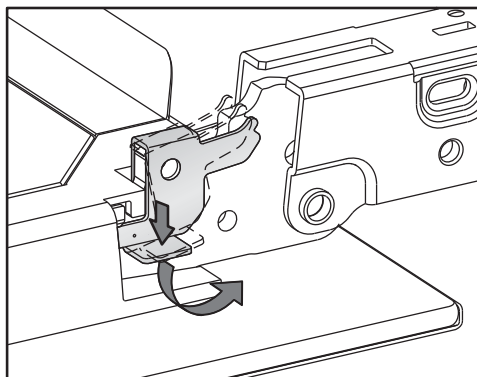

- W celu odblokowania obrócić jarzma blokujące przy obu zawiasach drzwiczek do oporu w położenie ukośne.

Piekarnik parowy zostanie uszkodzony, gdy drzwiczki będą nieprawidłowo zdejmowane.

Nigdy nie ściągać drzwiczek poziomo z zaczepów, ponieważ uderzą one o piekarnik parowy.

Nigdy nie ściągać drzwiczek z zaczepów za uchwyt drzwiczek, ponieważ może się on odłamać.

- Zamknąć drzwiczki do oporu.

Czyszczenie i konserwacja



- Chwycić drzwiczki po bokach i zdjąć je z zaczepów ciągnąc równomiernie ukośnie do góry. Uważać, żeby nie przekrzywić przy tym drzwiczek.
- Odłożyć drzwiczki na przygotowaną wcześniej powierzchnię.

Montaż drzwiczek

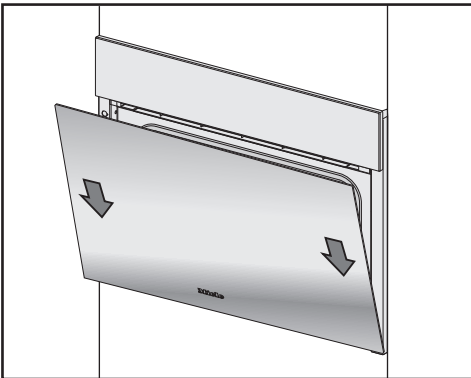

- Chwycić drzwiczki po obu stronach i nasadzić je na zaczepy zawiasów. Uważać, żeby nie przekrzywić przy tym drzwiczek.
- Otworzyć całkowicie drzwiczki.

Gdy nie zostaną zablokowane jarzma blokujące, drzwiczki mogą spaść z zaczepów i ulec uszkodzeniu. Bezwzględnie zablokować z powrotem jarzma blokujące.

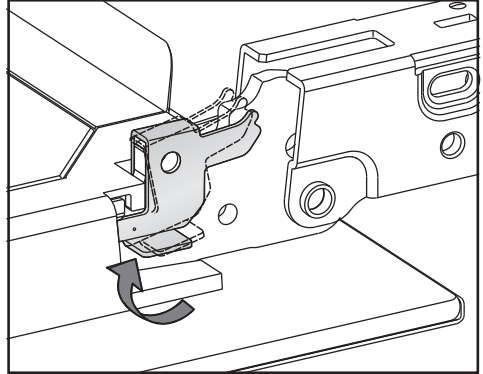

- W celu zablokowania obrócić jarzma blokujące przy obu zawiasach drzwiczek do oporu w położenie poziome.

Co robić, gdy...

Większość usterek i błędów, do których dochodzi podczas codziennego użytkowania, można usunąć samodzielnie. W wielu przypadkach pozwoli to zaoszczędzić czas i koszty, ponieważ nie ma wówczas potrzeby wzywania serwisu.

Na stronie www.miele.pl/serwis można uzyskać informacje dotyczące samodzielnego usuwania usterek.

Poniższa tabela powinna być pomocna w ustaleniu przyczyn ewentualnych usterek i błędów i ich usunięciu.

Komunikaty na wyświetlaczu

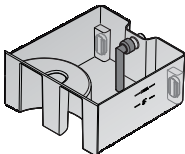
Problem	Przyczyna i postępowanie
F10	<p>Wężyk zasysający w zbiorniku wody nie jest prawidłowo założony lub nie jest ułożony pionowo.</p> <ul style="list-style-type: none">■ Skorygować położenie wężyka zasysającego: 
F11 F20	<p>Węże odpływowe są zatkane.</p> <ul style="list-style-type: none">■ Odkamienić piekarnik parowy (patrz rozdział „Czyszczenie i konserwacja“, punkt „Konserwacja“).■ Jeśli komunikat błędu znowu się pojawi, wezwać serwis Miele.
F32	<p>Nie zamyka się blokada drzwiczek dla czyszczenia z HydroClean.</p> <ul style="list-style-type: none">■ Wyłączyć piekarnik parowy i włączyć go z powrotem.■ Jeśli komunikat błędu znowu się pojawi, wezwać serwis Miele.
F55	<p>Został przekroczony maksymalny czas pracy programu i wyzwoliło się wyłączenie ze względów bezpieczeństwa.</p> <ul style="list-style-type: none">■ Wyłączyć piekarnik parowy i włączyć go z powrotem. <p>Piekarnik parowy jest od razu z powrotem gotowy do pracy.</p>

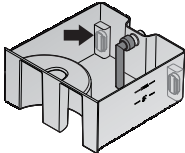
Problem	Przyczyna i postępowanie
F94	<p>Wąż dopływowy jest przygnieciony lub załamany.</p> <ul style="list-style-type: none"> ■ Usunąć usterkę i uruchomić ponownie program. <p>Zawór dopływowy wody nie jest otwarty.</p> <ul style="list-style-type: none"> ■ Otworzyć zawór dopływowy i uruchomić ponownie program. <p>Zawiesił się jeden lub oba pływak w zbiorniku wody.</p> <div style="text-align: center;">  </div> <ul style="list-style-type: none"> ■ Przywrócić ruchliwość pływaka/pływaków. ■ Jeśli komunikat błędu zostanie wyświetlony ponownie pomimo usunięcia przyczyn(y), wezwać serwis Miele.
F138	<p>Piekarnik parowy jest nieszczelny. Woda spływa do wanny podłogowej.</p> <ul style="list-style-type: none"> ■ Wyłączyć piekarnik parowy i włączyć go z powrotem. ■ Jeśli komunikat błędu znowu się pojawi, wezwać serwis Miele.
F190	<p>Wystąpiła usterka zaworu dopływowego wody. Ta usterka może wystąpić, gdy panel sterowania zostanie otwarty lub zamknięty podczas pobierania wody.</p> <ul style="list-style-type: none"> ■ Potwierdzić za pomocą OK i kontynuować pracę. ■ Jeśli komunikat błędu znowu się pojawi, wezwać serwis Miele.

Co robić, gdy...

Problem	Przyczyna i postępowanie
F196	<p>Wystąpiła usterka.</p> <ul style="list-style-type: none"> ■ Wyłączyć piekarnik parowy i włączyć go z powrotem. <p>Sitko w dnie komory gotowania nie jest założone.</p> <ul style="list-style-type: none"> ■ Wyłączyć piekarnik parowy. ■ Założyć sitko podłogowe. ■ Włączyć z powrotem piekarnik parowy. <p>Wąż odpływowy jest załamany, zwinięty lub ułożony w pętli.</p> <ul style="list-style-type: none"> ■ Wyłączyć piekarnik parowy. ■ Sprawdzić ułożenie węża odpływowego i w razie potrzeby je skorygować. Wąż odpływowy nie może być załamany, zwinięty ani ułożony w pętli, tylko musi być ułożony na podłodze w obszarze cokołu. ■ Jeśli komunikat błędu ponownie się pojawi po włączeniu, wezwać serwis Miele.
<p>Po włączeniu na wyświetlaczu pojawia się komunikat „HydroClean” jest kontynuowane.</p>	<p>Proces czyszczenia został przerwany przez awarię zasilania lub wyłączenie.</p> <p>Po ponownym włączeniu piekarnik parowy przeprowadzi automatycznie fazę płukania i suszenia, żeby usunąć ewentualne pozostałości detergentu. Ten proces trwa ok. 1:30 godz. Po przerwaniu podczas fazy suszenia czas trwania procesu wynosi ok. 30 minut.</p> <p>Normalna obsługa piekarnika parowego jest możliwa dopiero po zakończeniu tego procesu.</p> <ul style="list-style-type: none"> ■ Postępować według instrukcji na wyświetlaczu. <p>Proszę pamiętać, że rezultaty czyszczenia nie są w takiej sytuacji optymalne.</p>
<p>Na wyświetlaczu pojawia się komunikat, który nie został wymieniony w tej tabeli.</p>	<p>W elektronice wystąpił błąd.</p> <ul style="list-style-type: none"> ■ Przerwać zasilanie piekarnika parowego na ok. 1 minutę. ■ Jeśli po przywróceniu zasilania problem nadal występuje, wezwać serwis Miele.

Nieoczekiwane zachowania

Problem	Przyczyna i postępowanie
<p>Komora gotowania się nie nagrzewa.</p>	<p>Tryb pokazowy jest uaktywniony. Piekarnik parowy można wprawdzie obsługiwać, ale grzanie w komorze gotowania nie działa.</p> <ul style="list-style-type: none"> ■ Zdezaktywować tryb pokazowy (patrz rozdział „Ustawienia“, punkt „Handel“). <p>Komora gotowania ogrzała się przez pracę zabudowanej poniżej szuflady do podgrzewania.</p> <ul style="list-style-type: none"> ■ Otworzyć drzwiczki i poczekać na ostygnięcie komory gotowania.
<p>Piekarnik parowy po przeprowadzce nie przechodzi od nagrzewania do gotowania.</p>	<p>Temperatura wrzenia wody się zmieniła, ponieważ nowe miejsce ustawienia różni się od poprzedniego o co najmniej 300 m wysokości.</p> <ul style="list-style-type: none"> ■ W celu dostosowania temperatury wrzenia należy przeprowadzić proces odkamieniania (patrz rozdział „Czyszczenie i konserwacja“, punkt „Konserwacja“).
<p>Podczas pracy z urządzeniem wydostaje się niezwykle dużo pary lub para pojawia się w nietypowych miejscach.</p>	<p>Drzwiczki nie są prawidłowo zamknięte.</p> <ul style="list-style-type: none"> ■ Zamknąć drzwiczki. <p>Uszczelka drzwiczek nie jest prawidłowo osadzona.</p> <ul style="list-style-type: none"> ■ Docisnąć z powrotem uszczelkę drzwiczek, tak żeby była wszędzie gładko i równo wpasowana. <p>Uszczelka drzwiczek wykazuje uszkodzenia, np. pęknięcia.</p> <ul style="list-style-type: none"> ■ Wezwać serwis Miele w celu wymiany uszczelki drzwiczek. ■ Do czasu wymiany nie przeprowadzać żadnych procesów gotowania z parą ani czyszczenia w programie konserwacyjnym HydroClean.
<p>Podczas czyszczenia z HydroClean w rynience ociekowej zebrała się woda aż do wysokości stopek.</p>	<p>Piekarnik parowy jest nieuszczelny.</p> <ul style="list-style-type: none"> ■ Usunąć wodę i ewentualnie dokończyć jeszcze proces czyszczenia. ■ Wezwać serwis Miele.

Co robić, gdy...

Problem	Przyczyna i postępowanie
<p>Funkcje Start o i Gotowe o nie są wymienione.</p>	<p>Temperatura w komorze urządzenia jest za wysoka, np. po zakończeniu procesu.</p> <ul style="list-style-type: none"> ■ Otworzyć drzwiczki i poczekać na ostygnięcie komory urządzenia. <p>W przypadku programów konserwacyjnych te funkcje generalnie nie są oferowane.</p>
<p>Przyciski dotykowe lub czujnik zbliżeniowy nie reagują.</p>	<p>Zostało wybrane ustawienie Wyświetlacz QuickTouch Wył. Z tego powodu przyciski dotykowe ani czujnik zbliżeniowy nie reagują przy wyłączonym piekarniku parowym.</p> <ul style="list-style-type: none"> ■ Gdy tylko piekarnik parowy zostanie włączony, przyciski dotykowe i czujnik zbliżeniowy będą reagować. Jeśli przyciski dotykowe i czujnik zbliżeniowy mają również zawsze reagować przy wyłączonym piekarniku parowym, wybrać ustawienie Wyświetlacz QuickTouch Wł. <p>Ustawienia dla czujnika zbliżeniowego są wyłączone.</p> <ul style="list-style-type: none"> ■ Zmienić ustawienia dla czujnika zbliżeniowego poprzez Ustawienia Czujnik zbliżeniowy. <p>Czujnik zbliżeniowy jest uszkodzony.</p> <ul style="list-style-type: none"> ■ Wezwać serwis Miele. <p>Piekarnik parowy nie jest podłączony do sieci elektrycznej.</p> <ul style="list-style-type: none"> ■ Sprawdzić, czy wtyczka piekarnika parowego jest włożona do gniazdka. ■ Sprawdzić, czy doszło do wyzwolenia zabezpieczenia instalacji elektrycznej. Wezwać elektrotechnika lub serwis Miele. <p>Gdy nie reaguje także wyświetlacz, wystąpił problem w sterowaniu.</p> <ul style="list-style-type: none"> ■ Naciskać przycisk wł./wył. , aż wyłączy się wyświetlacz i urządzenie zostanie ponownie uruchomione.

Hałasy

Problem	Przyczyna i postępowanie
Podczas pracy i po wyłączeniu piekarnika parowego słychać hałas (burczenie).	Ten odgłos nie wskazuje na nieprawidłowe działanie lub usterkę urządzenia. Powstaje on przy pobieraniu i odpompowywaniu wody.
Po wyłączeniu słychać jeszcze hałas dmuchawy.	Dmuchała nadal działa. Piekarnik parowy jest wyposażony w dmuchawę, która odprowadza na zewnątrz opary z komory gotowania. Dmuchała pracuje dalej po wyłączeniu piekarnika parowego. Dmuchała wyłącza się automatycznie po jakimś czasie.

Niezadowolające rezultaty

Problem	Przyczyna i postępowanie
Po upływie czasu podanego w tabeli wypieków ciasto/wypiek nie jest jeszcze gotowy.	Ustawiona temperatura nie zgadza się z przepisem. ■ Zmienić temperaturę.
	Przepis został zmieniony. Przykładowo w przypadku dodania większej ilości płynu lub jajek czas pieczenia ulega przedłużeniu. ■ Dopasować temperaturę i/lub czas pieczenia do zmienionego przepisu.
Ciasto/wypiek wykazuje duże różnice w przyrumienieniu.	Została ustawiona zbyt wysoka temperatura.
	Pieczono na więcej niż dwóch poziomach równocześnie. ■ Do pieczenia należy stosować maksymalnie dwa poziomy.
Po czyszczeniu HydroClean w komorze gotowania są jeszcze zabrudzenia.	Został wybrany zbyt niski poziom czyszczenia. ■ W razie potrzeby uruchomić ponownie HydroClean z wyższym poziomem czyszczenia.
	Przed startem fazy suszenia komora gotowania nie została wyczyszczona wcale lub tylko pobieżnie. ■ W razie potrzeby uruchomić HydroClean ponownie.
	■ Gdy na wyświetlaczu pojawi się odpowiednie wezwanie, wytrzeć dokładnie komorę gotowania wilgotną ściereczką.

Co robić, gdy...

Problemy ogólne lub usterki techniczne

Problem	Przyczyna i postępowanie
Piekarnik parowy nie daje się włączyć.	Wyskoczył bezpiecznik. ■ Uaktywnić bezpiecznik (minimalne zabezpieczenie patrz tabliczka znamionowa).
	Mogło dojść do wystąpienia usterki technicznej. ■ Odłączyć piekarnik parowy od sieci elektrycznej na ok. 1 minutę, – wyłączając odpowiedni bezpiecznik instalacyjny/wykręcając całkowicie z oprawki bezpiecznik topikowy lub – wyłączając wyłącznik różnicowoprądowy. ■ Jeśli po ponownym włączeniu/wkręceniu bezpiecznika ew. wyłącznika różnicowoprądowego nadal nie można uruchomić piekarnika parowego, proszę wezwać elektryka lub serwis Miele.
Oświetlenie komory nie działa.	Lampka jest uszkodzona. ■ Wezwać serwis, jeśli należy wymienić lampkę.
Panel sterowania nie otwiera/nie zamyka się automatycznie pomimo wielokrotnego naciskania przycisku dotykowego .	W obszarze wychylania panelu sterowania znajduje się jakiś przedmiot. ■ Usunąć przedmiot.
	Ochrona przed przygnieciem reaguje z dużą wrażliwością, dlatego okazjonalnie może się zdarzyć, że panel sterowania się nie otwiera ew. nie zamyka. ■ Otworzyć/zamknąć panel sterowania ręcznie (patrz koniec rozdziału). ■ Jeśli problem występuje często, wezwać serwis Miele.

Problem	Przyczyna i postępowanie
<p>HydroCleaner (detergent) został wleany do zbiornika wody.</p>	<p>Nie przestrzegano wskazówek na wyświetlaczu. W celu osiągnięcia optymalnych rezultatów czyszczenia poszczególne kroki procesu czyszczenia są do siebie wzajemnie dostosowane. Proszę zawsze postępować według wskazówek na wyświetlaczu (patrz również rozdział „Czyszczenie i konserwacja“, punkt „Konserwacja“).</p> <p>Jeśli proces czyszczenia z HydroClean nie został jeszcze uruchomiony:</p> <ul style="list-style-type: none"> ■ Wyłączyć piekarnik parowy, żeby przerwać proces czyszczenia. ■ Opróżnić zbiornik wody i dokładnie go wypłukać. ■ Uruchomić ponownie HydroClean. <p>Gdy proces czyszczenia został już przeprowadzony za pomocą HydroClean:</p> <p>W fazie płukania cały system zostanie wielokrotnie przepłukany świeżą wodą. Po zakończeniu procesu czyszczenia wszystkie pozostałości detergentu są usunięte.</p> <ul style="list-style-type: none"> ■ W razie potrzeby uruchomić HydroClean ponownie.

Co robić, gdy...

Ręczne otwieranie panelu sterowania

- Otworzyć ostrożnie drzwiczki.

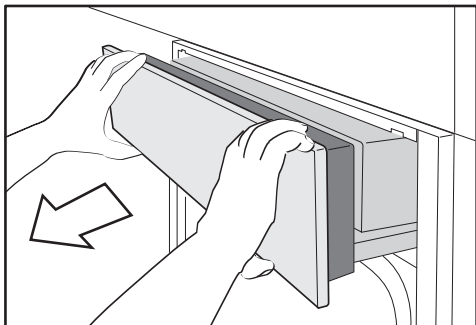

- Chwycić panel sterowania od góry i od dołu.
- Najpierw wyciągnąć panel sterowania do przodu.
- Ostrożnie pchnąć panel sterowania do góry.

Ręczne zamykanie panelu sterowania

- Chwycić panel sterowania od góry i od dołu.
- Ostrożnie nacisnąć panel sterowania do dołu.

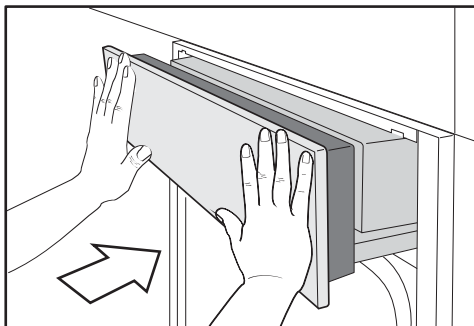

- Wsunąć panel sterowania.

Firma Miele oferuje bogaty asortyment wyposażenia dodatkowego dostosowanego do Państwa urządzenia, jak również środki do czyszczenia i pielęgnacji.

Te produkty można łatwo zamówić w sklepie internetowym Miele.

Można je również nabyć w serwisie Miele (patrz na końcu tej instrukcji użytkowania) lub w sklepach specjalistycznych Miele.

Naczynia do gotowania

Firma Miele oferuje bogaty wybór naczyń do gotowania. Pod względem funkcji i wymiarów są one perfekcyjnie dopasowane do urządzeń Miele. Szczegółowe informacje na temat poszczególnych produktów można znaleźć na stronie internetowej Miele.

- Naczynia do gotowania z perforacją w różnych rozmiarach
- Naczynia do gotowania bez perforacji w różnych rozmiarach
- Brytfanny Gourmet w różnych rozmiarach
- Pokrywa dla brytfanny Gourmet

Inne

- Blachy do pieczenia
- Okrągła forma do pieczenia
- Wysuw FlexiClip HFC 71
- Ruszt na naczynia do gotowania o szerokości 325 mm

Środki do czyszczenia i pielęgnacji

- HydroCleaner
Specjalny środek czyszczący do czyszczenia komory gotowania w programie konserwacyjnym HydroClean. Nadaje się szczególnie do usuwania silnych, mocno przywartych zabrudzeń.
- DGClean
Specjalny środek czyszczący do ręcznego czyszczenia komory gotowania przy silniejszych zabrudzeniach, szczególnie po pieczeniu mięs.
- Tabletki do odkamieniania (6 sztuk)
- Uniwersalna ściereczka mikrofibrowa do usuwania odcisków palców i lekkich zabrudzeń

Serwis

Na stronie www.miele.pl/serwis można uzyskać informacje dotyczące samodzielnego usuwania usterek i części zamiennych Miele.

Kontakt w przypadku wystąpienia usterki

W razie wystąpienia usterek, których nie można usunąć samodzielnie, proszę powiadomić np. sprzedawcę Miele lub serwis Miele.

Wizytę technika serwisowego Miele można zamówić online na stronie www.miele.pl w zakładce Serwis.

Dane kontaktowe serwisu Miele znajdują się na końcu tego dokumentu.

Serwis wymaga podania oznaczenia modelu i numeru fabrycznego urządzenia (Fabr./SN/Nr.). Obie te informacje znajdują się na tabliczce znamionowej.

W stanie zabudowanym identyfikator modelu i numer seryjny urządzenia znajdują się także na małej tabliczce u góry na otwartym panelu sterowania.

Gwarancja

Okres gwarancji wynosi 2 lata.

Dalsze informacje można znaleźć w warunkach gwarancji dostarczonych wraz z urządzeniem.

Wskazówki bezpieczeństwa do zabudowy

 Uszkodzenia przez nieprawidłowy montaż.

Piekarnik parowy może zostać uszkodzony przez nieprawidłowy montaż.

Montaż urządzenia do gotowania na parze powinien być przeprowadzany wyłącznie przez wykwalifikowanych specjalistów.

▶ Dane przyłączeniowe (częstotliwość i napięcie) na tabliczce znamionowej piekarnika parowego muszą być zgodne z parametrami sieci elektrycznej, w przeciwnym razie może dojść do uszkodzenia urządzenia.

Proszę porównać te dane przed podłączeniem. W razie wątpliwości należy zasięgnąć opinii elektryka.

▶ Gniazda wielokrotne lub przedłużacze nie zapewniają wymaganego bezpieczeństwa (zagrożenie pożarowe). Nie podłączać piekarnika parowego do sieci elektrycznej za ich pośrednictwem.

▶ Proszę zwrócić uwagę na to, żeby gniazdo elektryczne było łatwo dostępne również po zabudowie urządzenia.

▶ Piekarnik parowy musi być umieszczony w takim miejscu, żeby była widoczna zawartość naczyń do gotowania na najwyższym poziomie wsuwania. Tylko wtedy można uniknąć zranień spowodowanych przełaniem gorących potraw.

Instalacja

Wskazówki dotyczące zabudowy

Wszystkie wymiary podane są w mm.

Wycięcie do przełożenia węży wodnych

Aby uniknąć szkód wodnych przez uszkodzone węże przyłączeniowe, należy wykonać wycięcie w dnie pośrednim szafki do zabudowy.

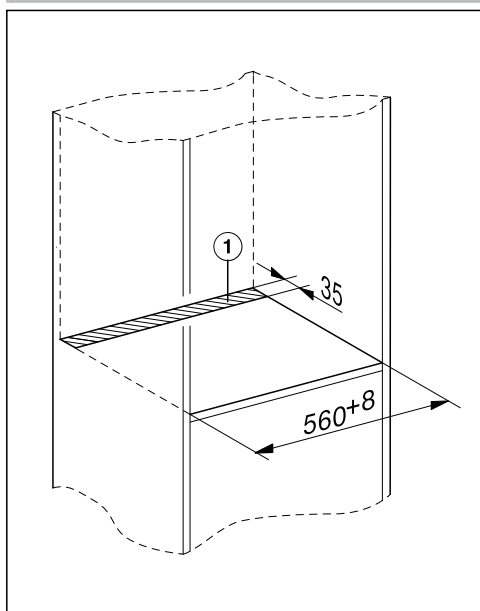

- Wykonać wycięcie ① w dnie pośrednim, na którym zostanie ustawiony piekarnik parowy.

Wymiary do zabudowy

Zabudowa w wysokiej szafce stojącej

Za niszą do zabudowy nie może być pleców szafki.

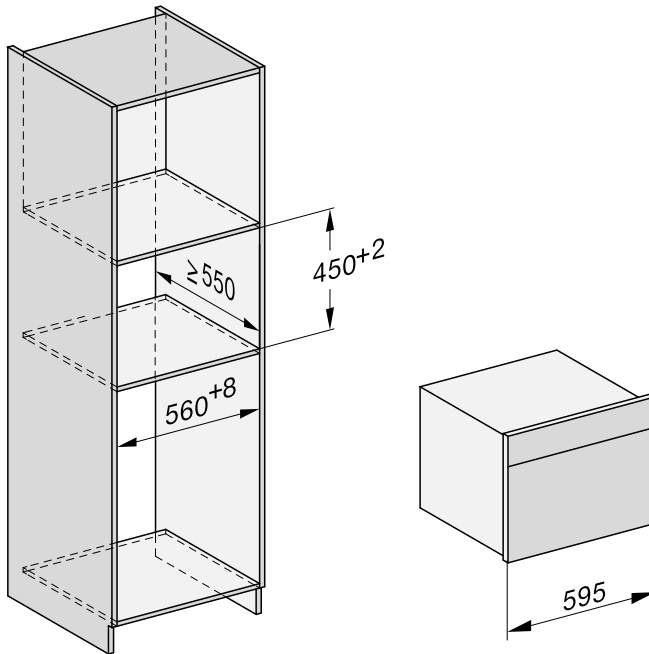

Instalacja

Zabudowa w szafce podblatowej

Za niszą do zabudowy nie może być pleców szafki.

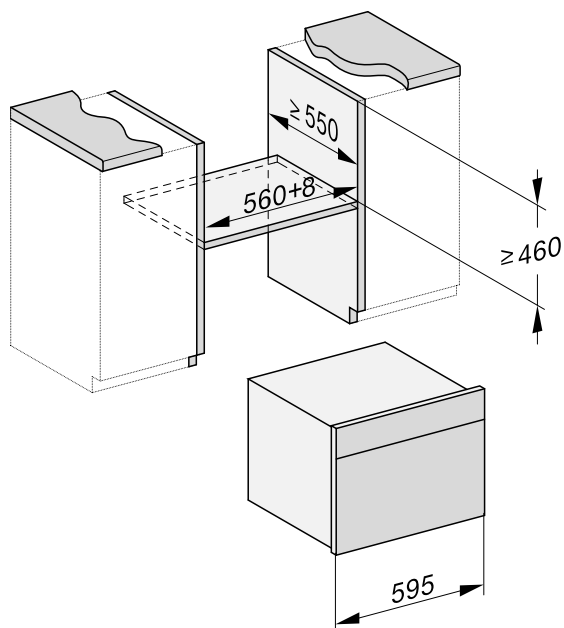

Widok z boku

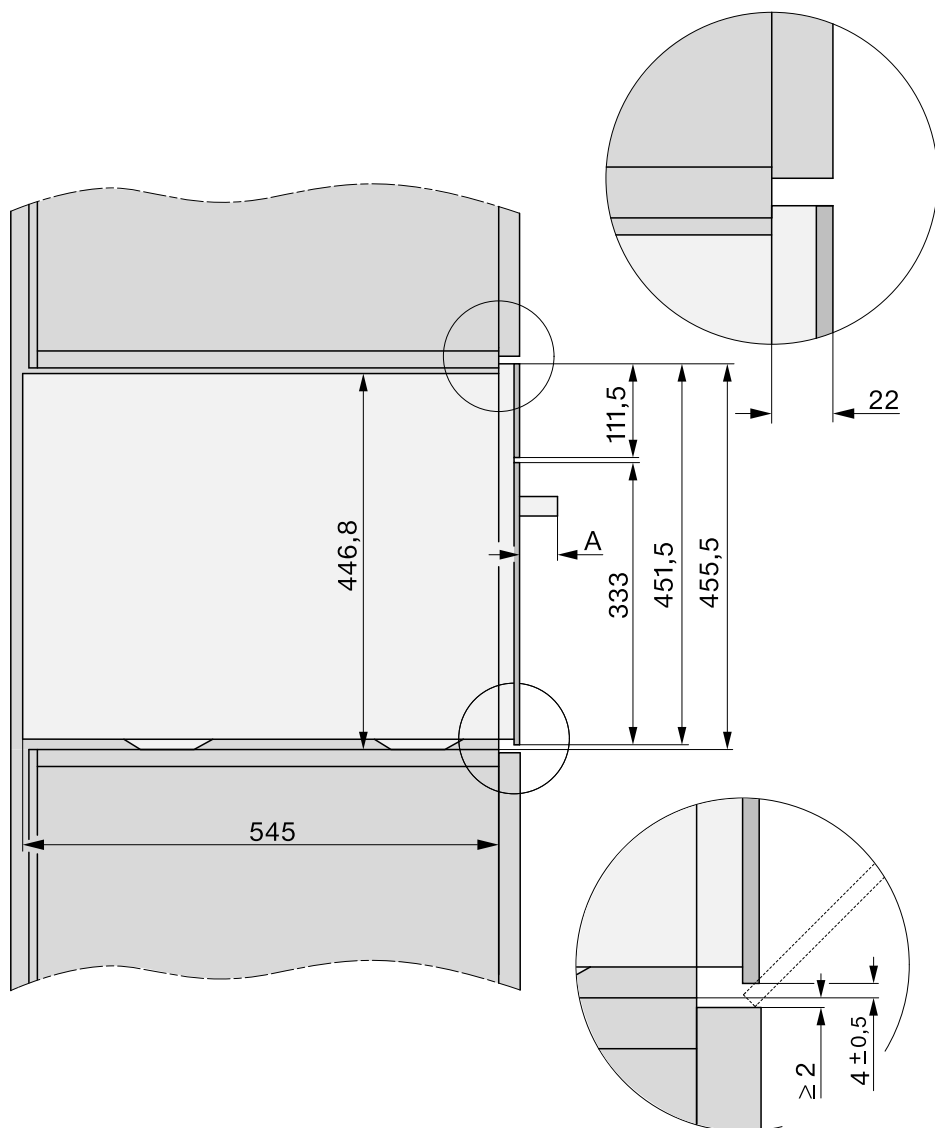

A DGC 78xx: 47 mm

Instalacja

Obszar wychylenia panelu sterowania

W obszarze wychylenia panelu sterowania nie może się znajdować żaden przedmiot (np. uchwyt drzwi), który mógłby przeszkadzać w otwieraniu i zamykaniu panelu sterowania.

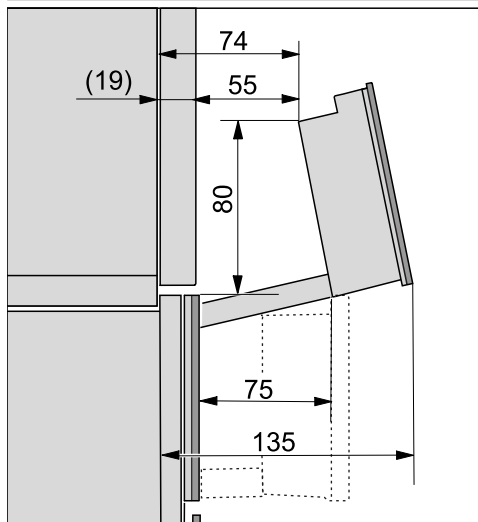

Przyłącza i wentylacja

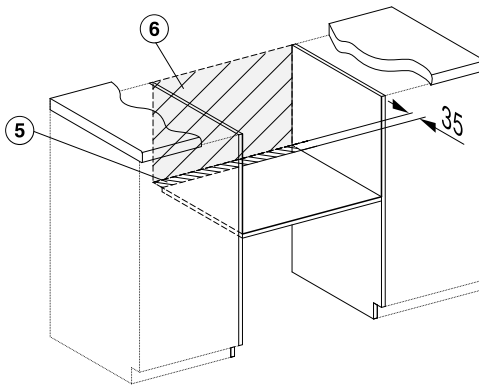
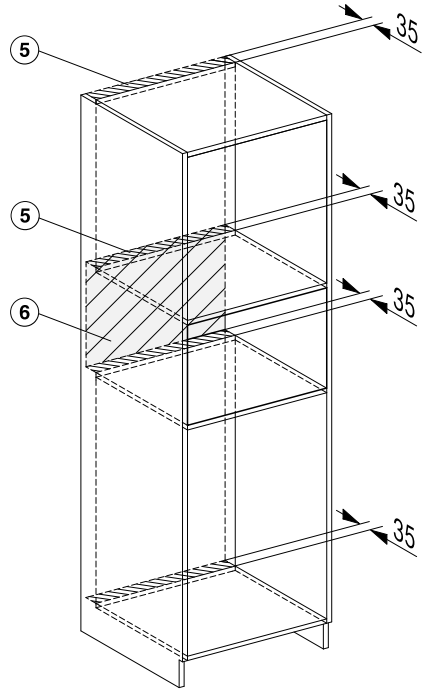
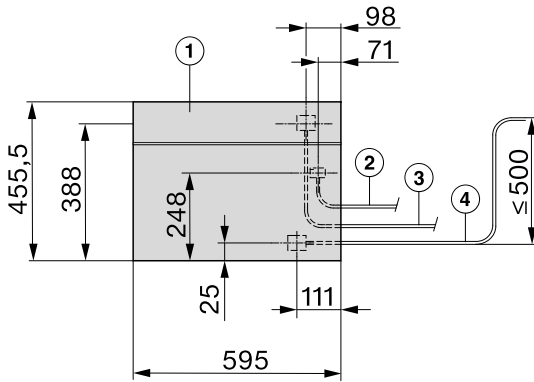

- ① Widok z przodu
- ② Przewód przyłączeniowy, L = 2000 mm
- ③ Wąż doprowadzający wodę (stal szlachetna), L = 2000 mm
- ④ Wąż odpływowy (tworzywo sztuczne), L = 3000 mm
Przewyższenie węża odpływowego do przyłącza na syfonie nie może znajdować się wyżej niż 500 mm.
- ⑤ Przekrój wentylacyjny min. 180 cm²
- ⑥ Bez przyłączy w tym obszarze

Instalacja

Zabudowa piekarnika parowego

Zanim piekarnik parowy zostanie zabudowany i podłączony, należy bezwzględnie przeczytać rozdział „Instalacja”, punkt „Przyłącze świeżej wody” i „Odpływ wody”.

- Podłączyć przewód zasilający do piekarnika parowego.
- Przeprowadzić wąż dopływowy i odpływowy przez wycięcie w dnie pośrednim pod niszą do zabudowy.

Szkody przez nieprawidłowy transport.

Drzwiczki mogą zostać uszkodzone, gdy przenosi się piekarnik parowy za uchwyt.

Wykorzystywać do przenoszenia uchwyty po bokach obudowy.

Generator pary nie będzie bezusterkowo pracować, jeśli piekarnik parowy nie będzie wypoziomowany.

Odchylenie od poziomu może wynosić maksymalnie 2°.

- Wsunąć piekarnik parowy do niszy do zabudowy i go wyrównać. Zwrócić uwagę, żeby przewód zasilający i węże wodne nie zostały przygniecione lub uszkodzone.

Zbyt długi wąż odpływowy nie może być załamany, zwinięty ani ułożony w pętli, tylko musi być ułożony na podłodze w obszarze cokołu.

- Otworzyć drzwiczki.

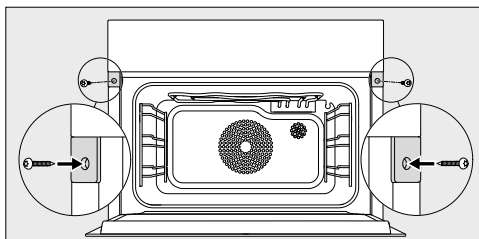

- Zamocować piekarnik parowy do bocznych ścianek szafki za pomocą dołączonych do urządzenia wkrętów do drewna (3,5 x 25 mm).
- Podłączyć piekarnik parowy do dopływu i odpływu wody (patrz rozdział „Instalacja”, punkt „Przyłącze świeżej wody” i „Odpływ wody”).
- Podłączyć piekarnik parowy do sieci elektrycznej.
- Sprawdzić wszystkie funkcje urządzenia zgodnie z instrukcją użytkownika.

Przyłącze świeżej wody

 Niebezpieczeństwo obrażeń i uszkodzeń na skutek nieprawidłowego podłączenia. Nieprawidłowe podłączenie może być przyczyną zranień i/lub szkód rzeczowych. Podłączenie do świeżej wody może przeprowadzić wyłącznie wykwalifikowany specjalista.

 Zagrożenie zdrowia i ryzyko uszkodzeń przez zanieczyszczoną wodę. Jakość doprowadzanej wody musi spełniać wymagania dotyczące wody pitnej, obowiązujące w kraju użytkowania piekarnika parowego. Podłączyć piekarnik parowy do wody pitnej.

Podłączenie do doprowadzenia wody musi być dokonane przy zachowaniu obowiązujących w tym zakresie lokalnych przepisów. Również wszystkie urządzenia i instalacje, służące do doprowadzenia wody do piekarnika parowego, muszą spełniać wymagania obowiązujących lokalnie przepisów.

Piekarnik parowy odpowiada wymaganiom norm IEC 61770 i EN 61770.

Piekarnik parowy może zostać podłączony wyłącznie do przewodu z zimną wodą.

Gdy stosowana jest domowa instalacja do pełnej demineralizacji wody (np. instalacja odwróconej osmozy), należy zwrócić uwagę na to, że przewodność elektryczna wody nie może być mniejsza niż 100 $\mu\text{S}/\text{cm}$.

 Szkody wodne przez zabrudzenia. Zabrudzenia w instalacji wodnej mogą się odłożyć w zaworze piekarnika parowego. Zawór nie zamyka się więcej i woda wypływa. Przepłukać przewody wodne przed podłączeniem piekarnika parowego, lub gdy prowadzone były prace przy instalacji wodnej.

Zabezpieczenie przeciwwzrotne nie jest wymagane, ponieważ piekarnik parowy odpowiada obowiązującym normom DIN.

Ciśnienie wody w przyłączy musi się zawierać w przedziale pomiędzy 100 kPa (1 bar) i 600 kPa (6 bar). Jeśli ciśnienie jest wyższe niż 600 kPa, należy zainstalować redukcyjny zawór ciśnieniowy.

Pomiędzy węzłem ze stali szlachetnej i przyłączem domowym musi się znajdować zawór odcinający, żeby w razie potrzeby można było przerwać dopływ wody. Zwrócić uwagę na to, żeby zawór odcinający był łatwo dostępny, gdy piekarnik parowy jest zabudowany.

Instalacja

Mocowanie węży ze stali szlachetnej do piekarnika parowego

Stosować wyłącznie dostarczony wraz z urządzeniem węży ze stali szlachetnej. Węży ze stali szlachetnej nie wolno skracać, przedłużać ani zastępować innym węży.

Nie wolno podłączać do piekarnika parowego starych lub używanych węży.

Uszkodzony węży ze stali szlachetnej może zostać wymieniony wyłącznie na oryginalną część zamienną Miele. Węży ze stali szlachetnej do kontaktu z żywnością można nabyć w sklepie internetowym Miele, w serwisie Miele lub w sklepach specjalistycznych Miele.

Dostarczony wraz z urządzeniem węży ze stali szlachetnej ma długość 2,0 m.

- Usunąć zaślepkę z przyłącza świeżej wody z tyłu piekarnika parowego.
- Wziąć **zagiętą** końcówkę węży ze stali szlachetnej i sprawdzić, czy jest w niej uszczelka. W razie potrzeby założyć uszczelkę.
- Nakręcić nakrętkę węży ze stali szlachetnej na gwint przyłącza świeżej wody.
- Zwrócić uwagę na pewność i szczelność połączenia gwintowego.

Podłączanie doprowadzenia wody

⚠ Przed podłączeniem piekarnika parowego do instalacji wodnej należy odłączyć urządzenie od sieci elektrycznej.

Zamknąć dopływ wody przed podłączeniem piekarnika parowego do instalacji wodnej.

Zwrócić uwagę na to, żeby zawór odcinający był łatwo dostępny również po zabudowie urządzenia.

W celu podłączenia piekarnika parowego do doprowadzenia wody wymagany jest zawór wodny z gwintem 3/4".

- Sprawdzić, czy obecna jest uszczelka. W razie potrzeby założyć uszczelkę.

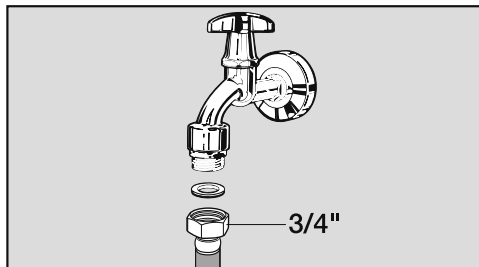

- Podłączyć węży ze stali szlachetnej do zaworu odcinającego.
- Zwrócić uwagę na pewne osadzenie połączenia gwintowego.
- Otworzyć powoli zawór odcinający doprowadzenia wody i sprawdzić, czy przyłącze świeżej wody jest szczelne. W razie potrzeby skorygować ułożenie uszczelki i samo połączenie gwintowe.

Odptyw wody

Stosować wyłącznie wężyk odpływowy dostarczony wraz z urządzeniem. Wężyk odpływowy nie wolno skrócić, przedłużyć ani zastępować innym wężykiem. Nie wolno podłączać do piekarnika parowego starych lub używanych wężyków.

Uszkodzony wężyk odpływowy może zostać wymieniony wyłącznie na oryginalną część zamienną Miele. Wężyk odpływowy można nabyć w sklepie internetowym Miele, w serwisie Miele oraz w sklepach specjalistycznych Miele.

Aby zapewnić całkowity odpływ zużytej wody, syfon kanalizacyjny nie może być umieszczony wyżej niż przyłącze odpływowe na piekarniku parowym.

Wznoszący się koniec wężyka odprowadzającego wodę aż do przyłącza na syfonie nie może znajdować się wyżej niż 500 mm.

Dostarczony wraz z urządzeniem wężyk odpływowy ma długość 3,0 m.

W razie potrzeby w sklepie internetowym Miele, w serwisie Miele oraz w sklepach specjalistycznych Miele można nabyć wężyk odpływowy o innej długości.

Odpływ wody może zostać podłączony do:

- syfonu natynkowego lub podtynkowego ze stałym podłączeniem wężyka
- do odpowiedniego przyłącza syfonu umywalkowego

Temperatura odprowadzanej wody wynosi ok. 70 °C.

Podłączanie odpływu wody

- Podłączyć wężyk odprowadzający wodę do syfonu za pomocą tulei.
- Zamocować wężyk odprowadzający wodę za pomocą opaski zaciskowej.

Instalacja

Podłączenie elektryczne

Piekarnik parowy jest seryjnie wyposażony we wtyczkę do podłączenia do gniazda ochronnego.

Ustawić piekarnik parowy w taki sposób, żeby gniazdo było łatwo dostępne. Jeśli gniazdo nie jest swobodnie dostępne, proszę się upewnić, że po stronie instalacji dostępne jest urządzenie rozłączające wszystkie bieguny.

 **Zagrożenie pożarowe przez przegrzanie.**

Użytkowanie piekarnika parowego za pośrednictwem gniazd wielokrotnych i przedłużaczy może doprowadzić do przecięcia kabla.

Ze względów bezpieczeństwa nie należy stosować żadnych gniazd wielokrotnych ani przedłużaczy.

Instalacja elektryczna musi być wykonana zgodnie z obowiązującymi normami.

Ze względów bezpieczeństwa zalecamy zabezpieczenie obwodu elektrycznego, do którego przyłączony jest piekarnik parowy, za pomocą wyłącznika różnicowoprądowego (RCD) typu .

Uszkodzony przewód przyłączeniowy może zostać wymieniony wyłącznie na specjalny przewód przyłączeniowy takiego samego typu (do nabycia w serwisie Miele). Ze względów bezpieczeństwa wymiana może zostać dokonana wyłącznie przez wykwalifikowanego fachowca lub serwis Miele.







Informacje dotyczące wartości znamionowych i odpowiedniego zabezpieczenia są zamieszczone w tej instrukcji użytkownika lub na tabliczce znamionowej. Porównać te wartości z danymi przyłącza elektrycznego w miejscu instalacji.

W razie wątpliwości należy zasięgnąć opinii elektryka.



Możliwa jest czasowa lub stała praca na autonomicznym lub niezynchronizowanym z siecią systemie zasilania (jak np. mikrosieci, systemy rezerwowe). Warunkiem dla takiej eksploatacji jest, żeby system zasilania odpowiadał specyfikacji EN 50160 lub porównywalnej. Środki ochronne przewidziane w instalacji domowej i w tym produkcie Miele muszą być zapewnione w swojej funkcji i działaniu również w trybie pracy autonomicznej lub niezynchronizowanej z siecią, albo muszą być zastąpione przez równoważne środki w instalacji. Patrz np. opis w aktualnym wydaniu VDE-AR-E 2510-2.

Informacje dla instytutów testowych

Potrawy testowe wg EN 60350-1 (programy gotowania na parze)

Potrawa testowa	Naczynie do gotowania	Ilość [g]	 ³		 [°C]	 [min]
Zaopatrzenie w parę						
Brokuł (8.1)	1x DGGL 12	maks.	2		100	3
Rozprowadzenie pary						
Brokuł (8.2)	1x DGGL 20	300	2		100	3
Pojemność urządzenia						
Groch (8.3)	2x DGGL 12	każde 1500	1, 2		100	– ²



³ Poziom,  Program,  Temperatura,  Czas trwania



 Gotowanie na parze,  Gotowanie na parze Eco

¹ Wsunąć potrawę testową do zimnej komory urządzenia (przed rozpoczęciem fazy nagrzewania).

² Test jest zakończony, gdy temperatura w najzimniejszym miejscu wynosi 85 °C.

Potrawy testowe – gotowanie zestawu obiadowego¹ (program Gotowanie na parze

Potrawa testowa	Naczynie do gotowania	Ilość [g]	 ³ ²	 [°C]	Wysokość [cm]	 [min]
Ziemniaki, twarde, ćwiartowane ³	1x DGGL 20	800	3	100	–	17
Filet z łososia, głęboko mrożony, nie rozmrażany	1x DGGL 20	4 x 150	1	100	< 2,5 ≥ 2,5 ≤ 3,2 > 3,2	9 10 11
Różyczki brokułu	1x DGGL 20	600	2	100	–	4

 Poziom, ³ Temperatura,  Czas trwania















¹ Sposób postępowania – patrz rozdział „Gotowanie na parze“, punkt „Zestaw obiadowy – ustawienia ręczne“.

² Wsunąć blachę uniwersalną na poziom 1.

³ Wsunąć 1. potrawę testową (ziemniaki) do zimnej komory urządzenia (przed rozpoczęciem fazy nagrzewania).

Informacje dla instytutów testowych

Potrawy testowe wg EN 60350-1 (programy piekarnikowe)

Potrawa testowa	Akcesoria	 ³		 [°C]	 ² [min]		Rozgrzewanie
Ciasteczka wyciskane (7.5.2)	1 blacha do pieczenia	2		140	34–36 (35)	nie	nie
	2 blachy do pieczenia	1		140	39–41 (40)	nie	nie
		3 ¹			36–38 (37)		
1 blacha do pieczenia	2		140	29-31 (29)	tak	tak	
Babeczki (7.5.3)	1 blacha do pieczenia	2		150	34–37 (34)	tak	nie
	2 blachy do pieczenia	1, 2		140	43-46 (44)	tak	nie
Biszkopt (7.6.1)	1 tortownica 26 cm (na ruszcie)	2		160	30	tak	tak
Szarlotka (7.6.2)	1 tortownica 20 cm (na ruszcie)	2		160	95–105 (100)	nie	nie
	2 tortownice 20 cm (na ruszcie)	2		160	85–95 (85)	tak	tak
Tosty (chleb biały przemysłowy) (9.2)	ruszt	2		poziom 3	4,5	nie	5,5 min
Burger (9.3)	ruszt	3		poziom 3	1. strona: 10 2. strona: 6	nie	10 min
	blacha uniwersalna	2					

³ Poziom,  Program,  Temperatura/Poziom grillowania, ² Czas trwania,  Booster

 Termonawiew Plus,  Grzanie górne/dolne,  Ciasta specjalne,  Grill duży

¹ Wyjąć blachy o różnym czasie, gdy potrawa jest już wystarczająco przyrumieniona przed upływem podanego czasu gotowania.

² Wartości w nawiasach oznaczają optymalny czas przyrządzenia.

Klasa efektywności energetycznej wg EN 60350-1

Ustalenie klasy efektywności energetycznej odbywa się wg EN 60350-1.

Klasa efektywności energetycznej: A+

Przy przeprowadzaniu pomiaru należy przestrzegać następujących wskazówek:

- Pomiar odbywa się w programie Termonawiew Eco .
- Wybrać ustawienie Oświetlenie | „Wł.” na 15 sekund (patrz rozdział „Ustawienia“, punkt „Oświetlenie“).
- Wybrać ustawienie Czujnik zbliżeniowy | Włączanie światła | Wyl. (patrz rozdział „Ustawienia“, punkt „Czujnik zbliżeniowy“).
- Podczas pomiaru w komorze urządzenia znajduje się wyłącznie wyposażenie wymagane do przeprowadzenia pomiaru. Nie stosować żadnego innego ewentualnie dostępnego wyposażenia, jak np. wysuwu FlexiClip.
- Do pomiaru termoelementy muszą zostać przełożone przez uszczelkę drzwiczek. W tym celu należy wyciągnąć uszczelkę drzwiczek z rowka i dwukrotnie przebić. Przełożyć termoelementy przez oba otwory w uszczelce drzwiczek. Następnie wcisnąć uszczelkę z powrotem w rowek, tak żeby była wszędzie gładko i równo wpasowana.

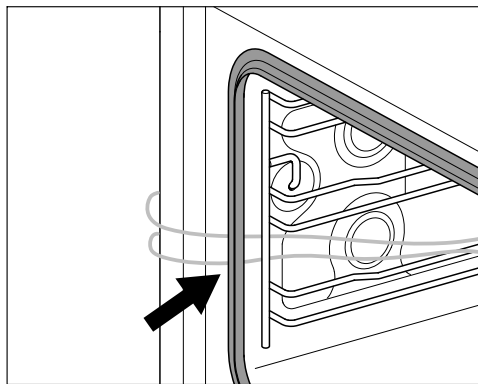

- W następnym kroku wyjąć sitko podłogowe i włączyć do odpływu tyle wody, aż powierzchnia wody stanie się widoczna.
- Ważnym warunkiem dla ustalenia klasy efektywności energetycznej jest szczelne zamknięcie drzwiczek podczas pomiaru. W zależności od zastosowanych elementów pomiarowych szczelność uszczelki drzwiczek może zostać w większym lub mniejszym stopniu naruszona. Ma to negatywny wpływ na wynik pomiaru.

Informacje dla instytutów testowych

Karta produktu do piekarników dla gospodarstw domowych

w odniesieniu do rozporządzenia delegowanego Komisji (UE) nr 65/2014 oraz rozporządzenia nr 66/2014

MIELE	
Identyfikator modelu	DGC 7845 HC Pro
Wskaźnik efektywności energetycznej dla komory (EEI_{cavity})	81,6
Klasa efektywności energetycznej dla komory	
A+++ (największa efektywność) do D (najmniejsza efektywność)	A+
Zużycie energii dla cyklu dla komory w trybie tradycyjnym	0,99 kWh
Zużycie energii dla cyklu dla komory w trybie z włączonym wentylatorem	0,61 kWh
Ilość komór	1
Źródła ciepła dla komory	electric
Objętość komory	47 l
Masa urządzenia	40,1 kg

Deklaracja zgodności

Niniejszym Miele oświadcza, że ten piekarnik parowy spełnia wymagania Dyrektywy 2014/53/WE.

Pełny tekst deklaracji zgodności WE jest dostępny pod jednym z poniższych adresów internetowych:

- Produkty, Pobieranie, na stronie www.miele.pl
- Serwis, Materiały informacyjne, na stronie <https://miele.pl/manual> przez podanie nazwy produktu lub numeru fabrycznego

Zakres częstotliwości modułu Wi-Fi	2,4000 GHz – 2,4835 GHz
------------------------------------	-------------------------

Maksymalna moc nadawania modułu Wi-Fi	< 100 mW
---------------------------------------	----------

Zakres częstotliwości pieczeniomierza	433,2 MHz – 434,6 MHz
---------------------------------------	-----------------------

Maksymalna moc nadawania pieczeniomierza	< 10 mW
--	---------

Prawa autorskie i licencje dla modułu komunikacyjnego

Do obsługi i sterowania modułu komunikacyjnego Miele używa oprogramowania własnego lub oprogramowania innych producentów, które nie jest objęte tzw. licencją open source. Oprogramowanie i jego elementy są chronione prawem autorskim. W związku z tym należy respektować prawa autorskie Miele i osób trzecich.

Ponadto moduł komunikacyjny zawiera również elementy oprogramowania, objęte licencją open source. Informacje dotyczące elementów objętych licencją open source, adnotacje o prawach autorskich, kopie każdorazowo obowiązujących warunków licencyjnych i ewentualnie inne informacje dostępne są lokalnie po wpisaniu adresu IP do przeglądarki internetowej (http://<ip_adresse>/Licenses). Podane tam warunki odpowiedzialności i gwarancji obowiązujące w ramach licencji open source mają zastosowanie wyłącznie w stosunku do odpowiednich podmiotów uprawnionych.

Prawa autorskie i licencje

Do obsługi i sterowania urządzeniem Miele używa oprogramowania własnego lub oprogramowania innych producentów, które nie jest objęte tzw. licencją open source. Oprogramowanie i jego elementy są chronione prawem autorskim. W związku z tym należy respektować prawa autorskie Miele i osób trzecich.

Ponadto niniejsze urządzenie zawiera również elementy oprogramowania objęte licencją open source. Informacje dotyczące elementów objętych licencją open source, adnotacje o prawach autorskich, kopie każdorazowo obowiązujących warunków licencyjnych i ewentualnie inne informacje dostępne są w menu urządzenia w punkcie Ustawienia | Informacje prawne | Licencje open source. Podane tam warunki odpowiedzialności i gwarancji obowiązujące w ramach licencji open source mają zastosowanie wyłącznie w stosunku do odpowiednich podmiotów uprawnionych.

Urządzenie zawiera w szczególności elementy oprogramowania, na które podmioty uprawnione udzieliły licencji typu GNU General Public License, wersja 2, lub Lesser General Public License, wersja 2.1. Przez okres przynajmniej 3 lat od dnia zakupu lub dostawy urządzenia Miele oferuje Państwu lub osobom trzecim udostępnienie na nośniku danych (CD-ROM, DVD, pamięć USB) nadającej się do przetwarzania automatycznego kopii kodu źródłowego znajdujących się na urządzeniu elementów oprogramowania open source, objętych warunkami licencji GNU General Public License, wersja 2, lub GNU Lesser General Public License, wersja 2.1. W celu otrzymania kodu prosimy o przesłanie wiadomości elektronicznej zawierającej nazwę produktu, numer seryjny i datę zakupu na adres: (info@miele.com) lub o skontaktowanie się z nami pod następującym adresem:

Miele & Cie. KG
Open Source
GTZ/TIM
Carl-Miele-Straße 29
33332 Gütersloh

Zwracamy uwagę na ograniczenie gwarancji na rzecz uprawnionych na warunkach licencji GNU General Public License, wersja 2, i GNU Lesser General Public License, wersja 2.1:

This program is distributed in the hope that it will be useful, but WITHOUT ANY WARRANTY, without even the implied warranty of MERCHANTABILITY of FITNESS FOR A PARTICULAR PURPOSE. See the GNU General Public License and GNU Lesser General Public License for more details.

Miele Sp. z o.o.
ul. Czerniakowska 87A
00-718 Warszawa
Tel. 22 335 00 00
www.miele.pl

Miele & Cie. KG
Carl-Miele-Straße 29
33332 Gütersloh
Niemcy

DGC 7845 HC Pro

pl-PL

M.-Nr 12 207 640 / 02