

Návod na použitie a montáž Mraznička



Pred uvedením do prevádzky si **bezpodmienečne** prečítajte návod na použitie a montáž - inštaláciu - uvedenie do prevádzky. Ochránite tak seba a zabránite škodám.

Obsah

Bezpečnostné pokyny a varovné upozornenia	4	Obsluha	36
Udržateľnosť a ochrana životného prostredia	13	Správna teplota	36
Takto ušetríte energiu... ..	14	Ukazovateľ teploty.....	36
Inštalácia	15	Nastavenie teploty	36
Miesto inštalácie	15	Teplotný alarm a alarm dvierok.....	36
Požiadavky na vetranie a odvetrávanie	16	Zmrazenie a skladovanie čerstvých potravín.....	38
Inštalácia viacerých prístrojov vedľa seba	17	Príprava kociek ľadu	40
Inštalácia Side-by-Side (v závislosti od modelu)	17	Vykonalenie ďalších nastavení	41
Zmena smeru otvárania dvierok	17	Vysvetlenia k nastaveniam.....	41
Objednanie tlačeného návodu na montáž	17	Režim párty 	41
Inštalácia chladničky	18	Zapnutie blokovacej funkcie  / 	41
Vycentrovanie chladničky	18	Režim sabat 	42
Zabudovanie chladničky do kuchynskej linky	19	Zmena doby do spustenia alarmu dvierok 	42
Rozmery prístroja	21	Sieťové pripojenie.....	42
Elektrické pripojenie	27	Zmena hlasitosti výstražných a signálnych tónov  / 	44
Popis prístroja	28	Zmena jasu displeja 	44
Prehľad prístroja	28	Vypnutie výstavnej prevádzky 	44
Úvodný displej	30	Vrátenie nastavení do stavu pri dodaní 	45
Princíp ovládania	30	Informácie 	45
Nastavovací režim 	31	Čistenie a ošetrovanie	46
Usporiadanie vnútorného priestoru	33	Rozmrazovanie	46
Vyklopenie najvrchnejšej zásuvky	33	Upozornenia k čistiacemu prostriedku	46
Mraziaca zásuvka XXL box	33	Príprava prístroja na čistenie	46
Dodávané príslušenstvo	33	Čistenie vnútorného priestoru.....	47
Príslušenstvo na dokúpenie	33	Ručné čistenie príslušenstva alebo čistenie v umývačke riadu	47
Zapnutie a vypnutie chladničky	34	Vybratie a rozobratie príslušenstva na účely čistenia.....	47
Pred prvým použitím	34	Čistenie čela prístroja a bočných stien	47
Pripojenie prístroja.....	34	Čistenie tesnenia na dvierkach	48
Zapnutie prístroja	34	Čistenie vetracích a odvetrávacích profilov	48
Vypnutie prístroja	34	Po čistení.....	48
Na čo dbať pri dlhšej neprítomnosti	34	Odstraňovanie problémov	49
Predpoklady pre sieťové spojenie ..	35	Vnútorné osvetlenie	55
Vytvorenie sieťového pripojenia po prvýkrát	35	Príčiny zvukov	55
Vykonalajte Scan & Connect	35		

Servisná služba	58
Kontakt pri poruchách.....	58
Databáza EPREL.....	58
Záruka.....	58
Informácie	59
Prehlásenie o zhode	59
Autorské práva a licencie.....	59

Bezpečnostné pokyny a varovné upozornenia

Táto chladnička zodpovedá predpísaným bezpečnostným ustanoveniam. Nesprávne používanie môže napriek tomu viesť k poškodeniu osôb a vecí.

Pred uvedením chladničky do prevádzky si pozorne prečítajte návod na použitie a montáž. Oba dokumenty obsahujú dôležité pokyny pre montáž, bezpečnosť, používanie a údržbu. Ochránite tak seba a zabránite škodám na chladničke.

Na základe normy IEC 60335-1 Miele dôrazne upozorňuje na to, aby ste si bezpodmienečne prečítali a dodržiavali všetky dostupné informácie týkajúce sa inštalácie chladničky, ako aj bezpečnostné upozornenia a výstrahy.

Miele nezodpovedá za škody, ktoré vzniknú v dôsledku nedodržania týchto pokynov.

Návod na použitie a montáž uschovajte. Návod na použitie a montáž odovzdajte nasledujúcemu vlastníkovi.

Používanie na stanovený účel

- ▶ Chladnička je určená na používanie v domácnosti a v podobných prostrediach, ako napríklad
 - v obchodoch, kanceláriách a v podobných pracovných priestoroch,
 - v poľnohospodárskych usadlostiach
 - v hoteloch, moteloch, penziónoch a ďalších typických obytných priestoroch pre zákazníkov.

Táto chladnička nie je určená na používanie vo vonkajších priestoroch.

- ▶ Chladničku používajte výlučne v domácnosti na chladenie a skladovanie potravín, ako aj na skladovanie mrazených potravín, na mrazenie čerstvých potravín a na prípravu ľadu.

Všetky ostatné účely sú neprípustné.

- ▶ Chladnička nie je vhodná pre skladovanie a chladenie liekov, krvnej plazmy, laboratórnych preparátov alebo podobných látok alebo produktov, ktorých sa týka smernica pre medicínske produkty. Nesprávne použitie prístroja môže spôsobiť poškodenie alebo pokazenie skladovaného tovaru. Ďalej nie je prístroj vhodný pre prevádzku v priestoroch s nebezpečenstvom výbuchu.

Miele nezodpovedá za škody spôsobené použitím v rozpore so stanoveným účelom alebo nesprávnou obsluhou.

Bezpečnostné pokyny a varovné upozornenia

► Osoby (vrátane detí), ktoré nie sú pre ich fyzické, zmyslové alebo duševné schopnosti, alebo kvôli svojej neskúsenosti alebo nevedomosti schopné chladničku sami bezpečne obsluhovať, musia byť počas obsluhy pod dozorom.

Tieto osoby smú chladničku používať bez dozoru len vtedy, keď boli poučené o bezpečnom používaní a pochopili vyplývajúce nebezpečenstvo.

Deti v domácnosti

► Deti mladšie ako 8 rokov sa nesmú zdržiavať v blízkosti chladničky, iba ak sú pod stálym dozorom.

► Deti staršie ako 8 rokov môžu chladničku obsluhovať bez dozoru len vtedy, ak im bola jej obsluha vysvetlená tak, že ju dokážu bezpečne používať. Deti musia byť schopné rozoznať a chápať možné nebezpečenstvo v prípade chybnej obsluhy.

► Deti nesmú bez dozoru chladničku čistiť ani vykonávať jej údržbu.

► Dávajte pozor na deti, ktoré sa zdržujú v blízkosti chladničky. Nikdy im nedovoľte, aby sa s chladničkou hrali.

► Nebezpečenstvo udusenia. Pri hre sa môžu deti zamotať do obalového materiálu (napr. fólií) alebo si obalový materiál navliecť na hlavu a udusiť sa. Odložte obalový materiál z dosahu detí.

Technická bezpečnosť

► Chladiaci okruh je preskúšaný na tesnosť. Chladnička zodpovedá príslušným bezpečnostným nariadeniam ako aj príslušným smerniciam EÚ.



Ak je poškodený chladiaci okruh: Chladivo a olej môžu uniknúť a vznietiť sa.

► Varovanie: Nebezpečenstvo požiaru/horľavé materiály. Tento symbol sa nachádza na kompresore a označuje horľavé materiály. Túto nálepku neodstraňujte.

Bezpečnostné pokyny a varovné upozornenia

Obsiahnuté chladivo (údaje na typovom štítku) je ekologické, ale horľavé.

Použitie tohoto ekologického chladiva čiastočne spôsobuje zvýšenie prevádzkového hluku. Okrem prevádzkového hluku kompresora sa môžu v celom chladiacom okruhu vyskytnúť hluky z prúdenia. Týmto efektom nie je žiaľ možné zabrániť, ale nemajú žiaden vplyv na výkon chladničky.

Pri preprave a pri montáži/umiestňovaní chladničky dbajte na to, aby ste nepoškodili súčasti chladiaceho okruhu. Vystrekujúci chladivo môže spôsobiť poranenie očí a uniknuté chladivo sa môže vznietiť.

Pri poškodeniach:

- Nepribližujte sa s otvoreným ohňom alebo zápalnými zdrojmi.
- Odpojte prístroj od elektrickej siete.
- Niekoľko minút vetrajte priestor v ktorom stojí chladnička.
- Informujte servisnú službu.

► O čo viac chladiva je v prístroji, o to väčšia musí byť miestnosť, v ktorej je prístroj umiestnený. Pri prípadnom úniku sa môže v príliš malých miestnostiach vytvárať horľavá zmes plynu so vzduchom. Na 8 g chladiva musí byť miestnosť veľká najmenej 1 m³. Množstvo chladiva je uvedené na typovom štítku vnútri prístroja.

► Ak sú vetracie profily zakryté alebo zablokované, pri poškodení chladiaceho okruhu môže vzniknúť horľavá zmes plynu a vzduchu. Bezpodmienečne dodržujte uvedené vetracie a odvetrávacie profily. Vetracie a odvetrávacie profily nesmú byť prikryté alebo zastavané.

► Pripojovacie údaje (istenie, frekvencia, napätie) uvedené na typovom štítku prístroja sa musia bezpodmienečne zhodovať so zodpovedajúcimi parametrami elektrickej siete, aby sa prístroj nepoškodil. Pred pripojením porovnajte tieto údaje.

V prípade pochybností sa spýtajte kvalifikovaného elektrikára.

► Elektrická bezpečnosť tejto chladničky je zabezpečená len vtedy, keď je pripojená k systému s ochranným vodičom, nainštalovaným podľa predpisov. Základné bezpečnostné zariadenie musí byť k dispozícii. V prípade pochybností nechajte elektrickú inštaláciu skontrolovať kvalifikovaným elektrikárom.

Bezpečnostné pokyny a varovné upozornenia

► Dočasná alebo trvalá prevádzka sebestačného alebo nie sieťovo synchronizovaného zariadenia na dodávku energie (ako napr. ostrovné siete, back-up systémy) je možná. Predpokladom pre prevádzku je, aby malo zariadenie na dodávku energie údaje v súlade s nariadením EN 50160 prípadne porovnateľné.

Ochranné opatrenia určené pre inštaláciu tohto Miele produktu v domácnosti musia byť zabezpečené aj pre ostrovnú prevádzku alebo nie sieťovo synchronizovanú prevádzku čo sa týka jej funkcie ako aj spôsobu práce, alebo musia byť nahradené rovnocennými opatreniami pri inštalácii. Tak ako je to napríklad popísané v aktuálnom zverejnení VDE-AR-E 2510-2.

► Aby bolo v prípade núdze možné prístroj odpojiť rýchlo od prúdu, musí byť zásuvka umiestnená mimo zadnej steny a musí byť ľahko prístupná.

► Ak je sieťový pripojovací kábel poškodený, okamžite odpojte chladničku od elektrickej siete. Zavolajte servisnú službu.

► Poškodený prívodný sieťový kábel sa smie nahradiť iba špeciálnym prívodným sieťovým káblom rovnakého typu (dostupný v internetovom obchode Miele alebo v servisnej službe Miele). Z bezpečnostných dôvodov smie výmenu vykonávať iba kvalifikovaný pracovník alebo servisná služba Miele.

► Viacnásobné zásuvky alebo predlžovacie káble neposkytujú potrebnú bezpečnosť (nebezpečenstvo požiaru). Prístroj pomocou nich nepripájajte na elektrickú sieť.

► Keď sa dostane vlhkosť k súčastiam pod napätím alebo prívodnému sieťovému káblu, môže dôjsť ku skratu. Chladničku preto neprevádzkujte v miestnostiach ohrozených vlhkosťou alebo striekajúcou vodou (napr. v garáži, v práčovni).

► Táto chladnička sa nesmie prevádzkovať na nestabilných miestach (napr. na lodiach).

► Poškodený prístroj môže ohroziť Vašu bezpečnosť. Skontrolujte ho na viditeľné poškodenia. Poškodený prístroj nikdy neprevádzkujte.

► Táto chladnička nie je určená pre zabudovanie.

► Pri prácach spojených s inštaláciou a údržbou, ako aj pri opravách musí byť chladnička odpojená od elektrickej siete. Chladnička je odpojená od elektrickej siete je len vtedy, keď:

Bezpečnostné pokyny a varovné upozornenia

- sú vypnuté ističe elektrickej inštalácie alebo
 - sú úplne vyskrutkované poistky elektrickej inštalácie alebo
 - je odpojené pripojovacie sieťové vedenie elektrickej siete. Pri prírodných vedeniach so sieťovou zástrčkou neťahajte pri odpájaní od elektrickej siete za vedenie, ale za zástrčku.
- ▶ Neodborne vykonané inštalačné a údržbárske práce alebo opravy môžu vystaviť používateľa značnému nebezpečenstvu, za ktoré výrobca nepreberá žiadnu zodpovednosť.
- Inštalačné a údržbárske práce alebo opravy smie vykonávať iba kvalifikovaný pracovník alebo servisná služba Miele.
- ▶ Pokiaľ opravu chladničky nevykoná kvalifikovaný pracovník alebo servisná služba Miele, zanikajú nároky na záručné plnenie.
- ▶ Pri výmene poškodených dielov odporúčame použiť originálne náhradné diely. Spoločnosť Miele zaručuje, že pri použití originálnych náhradných dielov a ich odbornej montáži sú splnené všetky bezpečnostné požiadavky a nároky na záručné plnenie zostávajú zachované.
- ▶ Táto chladnička je z dôvodu zvláštnych požiadaviek (napr. kvôli teplote, vlhkosti, chemickej odolnosti, odolnosti proti oderu a vibráciám) vybavená špeciálnou žiarovkou. Táto žiarovka sa smie používať len na stanovený účel. Žiarovka nie je vhodná na osvetlenie miestnosti. Výmenu smie vykonávať iba kvalifikovaný pracovník alebo servisná služba Miele. Táto chladnička má niekoľko svetelných zdrojov, ktoré vykazujú minimálne triedu energetickej účinnosti F.

Odborná inštalácia

- ▶ Pri inštalácii prístroja zohľadnite bezpodmienečne aj priložený návod na montáž.
- ▶ Zmenu smeru otvárania dvierok vykonajte (v prípade potreby) podľa návodu na montáž.
- ▶ Prístroje s "S" v označení modelu je možné postaviť ako Side-by-Side kombinácia vedľa seba:
- Umiestnenie vykonajte podľa priloženého návodu na montáž.
 - Nemeňte doraz dverí, pretože tu je už dané zoradenie prístrojov.
- ▶ Pri prenose a umiestňovaní chladiaceho prístroja používajte vždy ochranné rukavice.
- ▶ Chladnička je ťažká a pri otvorených dvierkach má sklón k prevráteniu:

Bezpečnostné pokyny a varovné upozornenia

- Chladničku prepravujte alebo premiestňujte s minimálne 2 osobami.
- Záves dvierok chladničky vymieňajte s minimálne 2 osobami.
- Chladničku umiestňujte s minimálne 2 osobami.
- Počas umiestňovania nenechávajte chladničku nikdy bez dozoru.

Prevádzkové zásady

- ▶ Prístroj je určený len pre určitú klimatickú triedu (rozsah teploty v okolí), ktorej hranice musia byť dodržané. Klimatická trieda je uvedená na typovom štítku vo vnútri prístroja. Nižšia teplota v okolí spôsobuje dlhší prestoj kompresora, takže prístroj nedokáže udržať potrebnú teplotu.
- ▶ Vetracie a odvetrávacie profily nesmú byť prikryté alebo zastavané. Inak už nebude zaručené bezchybné vedenie vzduchu. Zvýši sa spotreba elektrickej energie a následkom môže byť poškodenie komponentov.
- ▶ Nebezpečenstvo poškodenia mastnými alebo olejovými potravinami. Ak v chladničke alebo v jej dvierkach skladujete potraviny obsahujúce tuk alebo olej, dbajte na to, aby sa vytečený tuk alebo olej nedostal do kontaktu s plastovými časťami prístroja. Mohli by tak v plaste vzniknúť trhliny a tým by sa plast mohol zlomiť alebo roztrhnúť.
- ▶ Nebezpečenstvo požiaru a výbuchu horľavými zmesami plynu. V chladničke neskladujte žiadne výbušné látky ani produkty s horľavými hnacími plynmi (napr. spreje v dóze). Horľavé zmesi plynov sa môžu elektrickými súčasťami vznietiť. Tieto sprejové dózy je možné rozpoznať podľa vytlačeného popisu alebo symbolu plameňa. Uniknuté plyny sa môžu elektrickými súčasťami vznietiť.
- ▶ Nebezpečenstvo výbuchu. V chladničke neprevádzkujte žiadne elektrické zariadenia (napr. na výrobu zmrzliny). Môže dôjsť k iskreniu.
- ▶ Nebezpečenstvo poranenia a poškodenia. V mraziacej zóne neskladujte žiadne dózy a fľaše s perlivými nápojmi alebo kvapalinami, ktoré by mohli zamrznúť. Tieto dózy a fľaše by mohli prasknúť.
- ▶ Nebezpečenstvo poranenia a poškodenia. Fľaše, ktoré chcete rýchlo zachladiť v mraziacej zóne vyberte najneskôr po hodine opäť von. Tieto fľaše môžu prasknúť.
- ▶ Nebezpečenstvo poranenia. Nedotýkajte sa zmrazeného tovaru a kovových častí vlhkými rukami. Ruky by mohli primrznúť.

Bezpečnostné pokyny a varovné upozornenia

- ▶ Nebezpečenstvo poranenia. Ľadové kocky a nanuky a predovšetkým ľad vytvorený z vody nikdy nevkladajte do úst priamo po vybratí z mraziacej zóny. Veľmi nízkymi teplotami mrazeného tovaru môžu pery a jazyk primrznúť.
- ▶ Nezamrazujte opäť rozmrazené potraviny. Spotrebujte ich opäť čo najrýchlejšie, pretože potraviny strácajú na výživovej hodnote a môžu sa pokaziť. Uvarené alebo opečené rozmrazené potraviny môžete opäť zamraziť.
- ▶ Pri potravinách, ktoré boli dlho skladované hrozí po ich požití otrava potravinami. Dĺžka skladovania závisí od mnohých faktorov, ako napríklad od stupňa čerstvosti, kvality potravín a od teploty uskladnenia. Dbajte na dátum spotreby a na pokyny skladovania výrobcu potravín.
- ▶ Aby potraviny čím skôr premrzli až k jadru, nesmie byť prekročená maximálna mraziaca kapacita. Maximálne množstvo potravín, ktoré môžete zamraziť počas 24 hodín, nájdete uvedené na typovom štítku ako „mraziaca kapacita ...kg/24 h“.

Pre nerezové prístroje platí:

- ▶ Nerezová plocha s povlakom sa lepidlom poškodí a stráca tým ochranný účinok pred znečisteniami. Nelepte na nerezovú plochu žiadne samolepiace poznámky, priesvitné lepiace pásky, krycie lepiace pásky alebo iné lepiace prostriedky.
- ▶ Plocha je citlivá na poškrabanie. Samotné magnety môžu spôsobiť škrabance.

Príslušenstvo a náhradné diely

- ▶ Odporúčame používať originálne príslušenstvo Miele. V prípade montáže alebo zabudovania iných dielov môžu zaniknúť nároky na záručné plnenie, ručenie a/alebo zodpovednosť za výrobok.
- ▶ Originálne náhradné diely Miele sú k dispozícii minimálne 10 rokov a až 15 rokov po konci sériovej výroby Vašej chladničky.

Čistenie a ošetrovanie

- ▶ Neošetrujte tesnenie dvierok olejom alebo tukmi. Časom týmto ostane tesnenie na dverách pórovité.
- ▶ Výstraha. Nepoužívajte žiadne mechanické alebo iné pomocné prostriedky na urýchlenie procesu rozmrazovania, ktoré nie sú výrobcom odporúčané.

Bezpečnostné pokyny a varovné upozornenia

▶ Para z parného čistiaceho zariadenia sa môže dostať k častiam pod napätím a spôsobiť skrat.

Na čistenie a odmrazovanie chladničky nikdy nepoužívajte parné čistiace zariadenie.

▶ Špicaté predmety alebo predmety s ostrými hranami poškodia chladiaci systém a chladnička prestane fungovať. Nepoužívajte preto žiadne ostré alebo špicaté predmety na

- odstránenie vrstvy námrazy a ľadu,
- vyberanie primrznutých misiek na ľad a potravín.

▶ Na odmrazovanie nekladajte do chladiaceho zariadenia elektrické vyhrievacie prístroje alebo sviečky. Poškodili by sa plasty.

▶ Nepoužívajte rozmrazovacie spreje alebo rozmrazovače. Rozmrazovacie spreje a rozmrazovače môžu vytvárať výbušné plyny, obsahovať rozpúšťadlá a hnacie látky poškodzujúce plasty alebo byť zdraviu škodlivé.

Preprava

▶ Chladničku prepravujte vždy vo vzpriamenej polohe a v prepravnom obale, aby nedošlo k poškodeniu.

▶ Nebezpečenstvo poranenia a poškodenia. Chladničku prepravujte za pomoci druhej osoby, pretože má veľkú hmotnosť.

Likvidácia Vášho starého prístroja

▶ Deti sa môžu pri hre zatvoriť v prístroji a zadusiť sa.

- Demontujte dvierka prístroja.
- Vyberte skrutky.
- Ponechajte v prístroji police, aby deti nemohli ľahko vliezť do vnútra.
- Taktiež zničte zámok na dvierkach. Zabráňte tak tomu, že sa deti pri hre uzamknú a ich život bude ohrozený.

▶ Nebezpečenstvo úrazu el. prúdom!

- Odstrihnite sieťovú zástrčku od sieťového pripojovacieho vedenia.
- Odstrihnite sieťové pripojovacie vedenie od starého prístroja.

Sieťovú zástrčku a sieťový pripojovací kábel zlikvidujte oddelene od starého prístroja.

Bezpečnostné pokyny a varovné upozornenia

► Počas odstraňovania a po odstránení zabezpečte, aby nebol prístroj odložený v blízkosti benzínu alebo iných horľavých plynov a kvapalín.

► Nebezpečenstvo požiaru spôsobené vytekajúcim olejom alebo chladivom.

Obsiahnuté chladivo a olej sú horľavé. Vytekajúce chladivo alebo olej sa môžu pri príslušne vysokej koncentrácii a kontakte s externým zdrojom tepla vznietiť.

Počas likvidácie zabezpečte, aby sa chladiaci okruh nepoškodil. Tým zabránite nekontrolovanému úniku chladiva (údaje na typovom štítku) a oleja.

► Vystreknuté chladivo môže spôsobiť poranenie očí. Nepoškodte súčasti chladiaceho okruhu napr.

- prepichnutím kanálov chladiva výparníka,
- zalomením potrubia,
- oškrabaním povrchových vrstiev.

Symbol na kompresore (podľa modelu)

Toto upozornenie má význam len pre recykláciu. Pri bežnej prevádzke nehrozí žiadne nebezpečenstvo.



► Olej v kompresore môže byť pri požití a vniknutí do dýchacích ciest smrteľne nebezpečný.

Likvidácia obalu

Obal slúži na manipuláciu a chráni prístroj pred poškodením počas prepravy. Obalové materiály boli zvolené s prihliadnutím na aspekty ochrany životného prostredia a možnosti ich likvidácie, sú všeobecne recyklovateľné.

Vrátenie obalového materiálu do materiálového cyklu šetrí suroviny a znižuje množstvo odpadu. Využívajte zberné miesta cenných materiálov a možnosti vrátenia. Prepravné obaly zoberie späť Váš špecializovaný predajca Miele.

Likvidácia starého prístroja

Elektrické a elektronické prístroje obsahujú mnohonásobne hodnotné materiály. Obsahujú aj určité látky zmesi a stavebné prvky, ktoré boli potrebné pre ich funkciu a bezpečnosť. V komunálnom odpade ako aj nesprávnou manipuláciou môžu ohroziť ľudské zdravie a škodiť životnému prostrediu. Váš starý prístroj preto nedávajte v žiadnom prípade do komunálneho odpadu.



Dbajte na to, aby sa Váš prístroj do odbornej, ekologickej likvidácie nepoškodil. Takto je zabezpečené, že chladivo v chladiacom okruhu a olej nachádzajúci sa v kompresore neunikne do prostredia.

Na bezplatné odovzdanie a likvidáciu elektrických a elektronických prístrojov využite oficiálne zberné miesto vo vašom bydlisku, u predajcu alebo v Miele. Za vymazanie prípadných osobných údajov na likvidovanom prístroji ste zo zákona zodpovedný sami. Zo zákona máte povinnosť vybrať a pritom nezničiť staré batérie a staré akumulátory, ktoré nie sú pevne uzatvorené v prístroji ako aj

lampy, ktoré je možné vybrať bez zničenia. Zaneste ich do vhodnej zberne, kde ich môžete bezplatne odovzdať. Postarajte sa prosím o to, aby bol Váš starý prístroj uložený mimo dosah detí až do doby odvezenia.

Udržateľnosť a ochrana životného prostredia

Takto ušetríte energiu...

- | | |
|---------------------------|--|
| Miesto inštalácie | <p>Pri zvýšených teplotách okolia musí prístroj častejšie chladiť a pri tom spotrebuje viacej energie. Preto:</p> <ul style="list-style-type: none">- Prístroj umiestnite v dobre vetranej miestnosti.- Prístroj neumiestňujte vedľa zdroja tepla (vyhrievacie teleso, sporák).- Chráňte prístroj pred priamym slnečným žiarením.- Postarajte sa o ideálnu teplotu okolia približne 20 °C.- Udržujte vetracie a odvetrávacie otvory čisté a pravidelne odstraňujte u nich prach. |
| Nastavenie teploty | <p>Čím nižšie je nastavená teplota, tým vyššia je spotreba energie. Odporúčajú sa nasledujúce nastavenia:</p> <ul style="list-style-type: none">- mraziaca zóna -18 °C |
| Použitie | <p>Privádzaným teplom a obmedzenou cirkuláciou vzduchu sa zvyšuje spotreba energie. Preto:</p> <ul style="list-style-type: none">- Dvierka prístroja otvárajte len na nevyhnutne krátky čas. Dobré roztriedenie potravín pomáha pri orientácii.- Po otvorení dvierok prístroja ich úplne zatvorte.- Pred uložením teplých potravín a nápojov do chladničky ich nechajte vychladnúť.- Potraviny ukladajte dobre zabalené alebo prikryté.- Nepreplňujte priehradky, aby mohol cirkulovať vzduch.- Zmrazené potraviny ukladajte po rozmrazení do chladiacej zóny.- Pri zoradení zásuviek a odkladacích plôch sa držte stavu, aký bol pri dodaní od výrobcu.- Medzi zadnou stranou prístroja a stenou dodržiavajte vzdialenosť 25 mm. |

Miesto inštalácie

 Nebezpečenstvo požiaru a poškodenia prístrojmi vyžarujúcimi teplo.

Prístroje vyžarujúce teplo sa môžu vznietiť a spôsobiť požiar chladničky. Prívodný sieťový kábel nesmie prísť do kontaktu so zdrojmi tepla.

Neukladajte na chladničku prístroje vyžarujúce teplo, ako napr. mini rúru na pečenie, dvojplatičku alebo toaster.

 Hrozí nebezpečenstvo požiaru a poškodenia otvoreným ohňom.

Otvorené plamene môžu spôsobiť požiar chladničky.

Nedržte otvorený plameň ako napr. sviečku v blízkosti chladničky.

 Nebezpečenstvo požiaru a poškodenia v dôsledku nesprávnej inštalácie.

Ak sa sieťová zástrčka a prívodné sieťové káble dotýkajú zadnej časti chladničky, môžu sa poškodiť vibráciami a spôsobiť skrat.

Sieťová zástrčka alebo prívodné sieťové káble sa nesmú dotýkať chladničky.

Prívodné sieťové káble nesmú byť stlačené alebo poškodené.

Do zásuviek v zadnej časti tohto prístroja nepripájajte žiadne iné prístroje.

V zadnej časti neumiestňujte ani nepoužívajte viacnásobné zásuvky, rozvodné lišty alebo iné elektronické prístroje (napríklad halogénové transformátory).

Podlaha v mieste inštalácie musí byť vodorovná a rovná a musí mať rovnakú výšku ako okolitá podlaha.

 Nebezpečenstvo poškodenia vysokou vlhkosťou vzduchu.

Pri vysokej vlhкости vzduchu sa môže kondenzát zrážať na vonkajších plochách chladničky.

Táto kondenzovaná voda môže spôsobiť koróziu na vonkajších stenách prístroja.

Umiestnite chladničku v suchej a/alebo klimatizovanej miestnosti s dostatočným vetraním.

Po zabudovaní/inštalácii sa presvedčte, či sa správne zatvárajú dvierka prístroja a či bola chladnička zabudovaná/nainštalovaná podľa opisu. Musia byť dodržané uvedené vetracie a odvetrávacie profily.

Pri voľbe miesta inštalácie dbajte prosím na to, že ak chladničku umiestnite v bezprostrednej blízkosti kúrenia, sporáka alebo iného zdroja tepla, stúpne jej spotreba energie. Zabráňte priamemu slnečnému žiareniu. Vyššie teploty okolia zvyšujú spotrebu elektrickej energie, pretože kompresor pracuje dlhšie.

Klimatická trieda

Prístroj je určený len pre určitú klimatickú triedu (rozsah teploty v miestnosti), ktorej hranice musia byť dodržané.

Nižšia teplota v miestnosti spôsobuje dlhší prestoj kompresora. To môže spôsobiť vyššie teploty v prístroji a tým aj následné škody.

Klimatická trieda je uvedená na typovom štítku vo vnútri prístroja.

Vhodná je suchá, dobre vetrateľná miestnosť.

Inštalácia

Klimatická trieda	Teplota okolia
SN	10 až 32 °C
N	16 až 32 °C
ST	16 až 38 °C
T	16 až 43 °C
SN-ST	10 až 38 °C
SN-T	10 až 43 °C

Ak je mraziaci prístroj klimatickej triedy SN prevádzkovaný pri nižších teplotách (do -15 °C), je jeho bezchybná funkcia zaručená.

Požiadavky na vetranie a odvetrávanie

⚠ Nebezpečenstvo požiaru a poškodenia v dôsledku nedostatočného vetrania.

Ak chladnička nie je dostatočne vetraná, kompresor sa spúšťa častejšie a beží dlhší čas. To vedie k zvýšenej spotrebe elektrickej energie a vyššej prevádzkovej teplote kompresora. Následok môže byť poškodenie chladničky.

Dbajte na dostatočné vetranie a odvetrávanie prístroja:

Bezpodmienečne dodržujte predpísané odvetrávacie profily.

Vetracie a odvetrávacie profily nesmú byť prikryté alebo zastavané.

Pravidelne čistite vetracie časti od prachu a nečistôt.



Spotreba elektrickej energie sa stanovila pri vzdialenosti \textcircled{A} = 25 mm medzi zadnou stranou prístroja a stenou. Ak je vzdialenosť od steny menšia ako 25 mm, funkčnosť chladničky sa zachová, ale spotreba elektrickej energie sa mierne zvýši. Kondenzácia sa môže tvoriť aj pri vysokej teplote okolia.

Vzduch na zadnej stene chladničky sa ohrieva. Preto musí byť zabezpečený bezproblémový prívod vzduchu (viď odstavec „Rozmery prístroja“).

Inštalácia viacerých prístrojov vedľa seba

 Poškodenie kondenzátom na vonkajších stenách prístroja. Pri vysokej vlhkosti vzduchu sa môže kondenzát zrážať medzi vonkajšími stenami prístroja a spôsobiť koróziu. V žiadnom prípade **neumiestnite** chladničku **priamo** vedľa ďalších modelov. Je nevyhnutné dodržať vzdialenosť minimálne 70 mm medzi prístrojmi.

Inštalácia Side-by-Side (v závislosti od modelu)

Vašu mrazničku možno nainštalovať vľavo vedľa ďalšej chladničky, pretože je vybavená integrovaným vyhrievaním v pravej bočnej stene (pozri odsek „Rozmery prístroja“).

Chladnička musí byť v ľavej bočnej stene takisto vybavená integrovaným vyhrievaním.

Tip: Informujte sa u svojho špecializovaného predajcu, aké kombinácie sú s Vašou chladničkou možné.

V závislosti od modelu je k mrazničke priložená montážna sada Side-by-Side. Návod na montáž opisuje, ako sa chladničky inštalujú vedľa seba.

 Montáž Side-by-Side vykonajte v súlade s návodom na montáž (pozri QR kód).



M.-Nr. 12196150

Zmena smeru otvárania dvierok

 Nebezpečenstvo zranenia a poškodenia v dôsledku veľkej hmotnosti dvierok.

Ak otváranie dvierok prestavuje jedna jediná osoba, hrozí nebezpečenstvo zranenia a poškodenia.

Otváranie dvierok vymieňajte bezpodmienečne s pomocou ďalšej osoby.

 Nebezpečenstvo poškodenia elektrických komponentov.

Na závese dvierok sa nachádzajú komponenty, ktoré sú pod napätím (v závislosti od modelu).

Pred zmenou smeru otvárania dvierok vytiahnite sieťovú zástrčku.

 Pri výmene smeru otvárania dvierok postupujte podľa návodu na montáž (pozri QR kód).



M.-Nr. 12083750

Objednanie tlačenej návodu na montáž

Tlačený návod na montáž si môžete bezplatne objednať v spoločnosti Miele.

Všetky kontaktné údaje Miele nájdete na konci tohto dokumentu. Na typovom štítku uveďte označenie modelu a sériové číslo.

Inštalácia

Inštalácia chladničky

⚠ Nebezpečenstvo zranenia a poškodenia prevrátením sa prístroja. Ak prístroj umiestňuje jedna jediná osoba, hrozí nebezpečenstvo zranenia a poškodenia. Prístroj postavte bezpodmienečne pomocou druhej osoby.

⚠ Nebezpečenstvo poškodenia dvierok prístroja. Dvierka prístroja môžu narážať na stenu v miestnosti a tým sa poškodiť. Skôr ako sa umiestni chladnička, namontujte obmedzovač otvárania dverí. Chráňte dvierka prístroja pred nárazom, napr. plstným dorazom na stene.

⚠ Nebezpečenstvo poškodenia podlahy. Pohyb prístroja môže spôsobiť poškodenie Vašej podlahy. Po citlivých podlahách pohybujte prístrojom opatrne.

Na ľahšie umiestnenie sa na vrchu zadnej strany prístroja nachádzajú rukoväťe pre transport a dole prepravné kolieska (v závislosti od modelu).

Chladničku umiestňujte len v nenaplnenom stave.

- Chladničku pripojte k elektrickej sieti tak, ako je opísané v kapitole „Elektrické pripojenie“.
- Opatrne premiestnite chladničku na miesto inštalácie, ktoré je na to určené.
- Chladničku umiestnite zadnou stranou prístroja pred stenu, pričom zohľadnite potrebnú vzdialenosť.

Vycentrovanie chladničky

⚠ Nebezpečenstvo poškodenia a úrazu pri vypadnutí dvierok prístroja alebo prevrátení prístroja. Ak doplnková nastavovacia noha na spodnom uchytení dvierok nedosadá správne na zem, môžu vypadnúť dvierka prístroja, alebo sa môže prístroj prevrátiť. Priloženým vidlicovým kľúčom vyskrutkujte nastavovaciu nohu tak, aby dosadla na podlahu. Potom otočte nastavovaciu nohu o ďalšiu štvrt' otáčky.

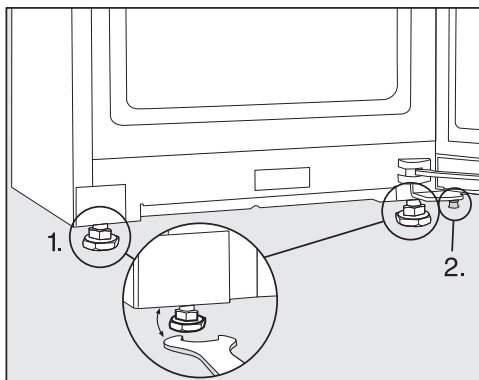

- Vycentrujte chladničku pomocou vodováhy a priloženého vidlicového kľúča a podoprite dvierka prístroja.
1. Nastavte predné nastavovacie nohy.

2. Vyskrutkujte dodatočnú nastavovaciu nohu tak, aby bola umiestnená na podlahe. Potom otočte nastavovaciu nohu o ďalšiu štvrt otáčky.

Zabudovanie chladničky do kuchynskej linky

Chladničku je možné obstaráť kuchynskými skrinkami.

Spotreba elektrickej energie sa stanovila pri vzdialenosti 25 mm medzi zadnou stranou prístroja a stenou. Ak je vzdialenosť od steny menšia ako 25 mm, funkčnosť chladničky sa zachová, ale spotreba elektrickej energie sa mierne zvýši. Kondenzácia sa môže tvoriť aj pri vysokej teplote okolia.

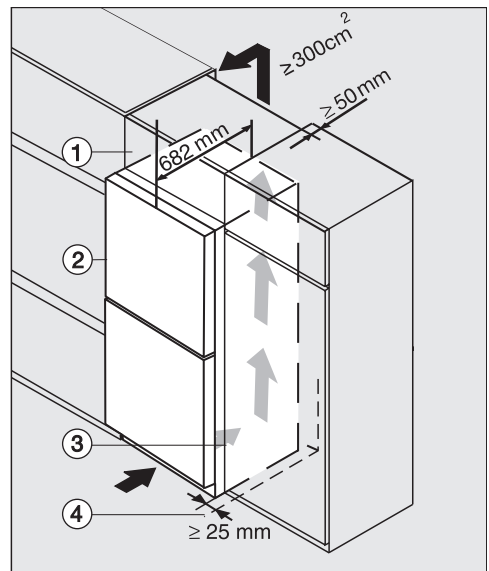

Chladnička so skleným čelom
K(S)/FN(S)/KFN 4xxx X **obs**w/matt, **bb**, **br**-**ws**, **bs**, **gr**r

- ① nadstavná skrinka
- ② chladnička, hĺbka dvierok = 82 mm
- ③ kuchynská skrinka
- ④ stena

Inštalácia

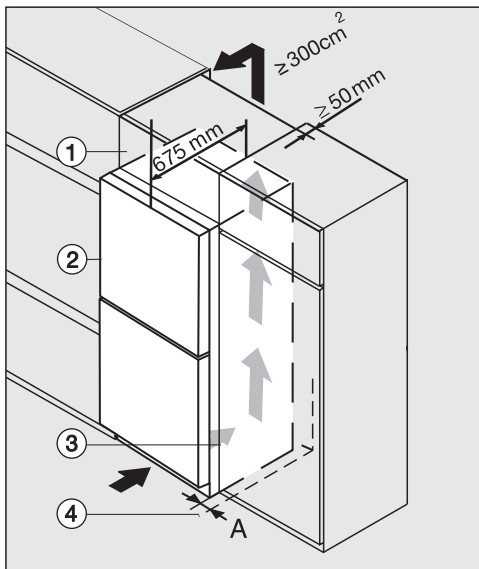

K(S)/FN(S)/KFN 4xxx X **edst/cs, ws, bst, el**

- ① nadstavná skrinka
- ② chladnička, hĺbka dvierok = 75 mm
- ③ kuchynská skrinka
- ④ stena

A = 25 mm (so zapusteným úchytom)/
60 mm (s rukoväťou)

⚠ Nebezpečenstvo požiaru a poškodenia v dôsledku nedostatočného vetrania.

Ak chladnička nie je dostatočne vetraná, kompresor sa spúšťa častejšie a beží dlhší čas. To vedie k zvýšenej spotrebe elektrickej energie a vyššej prevádzkovej teplote kompresora. Následok môže byť poškodenie chladničky.

Dbajte na dostatočné vetranie a odvetrávanie prístroja:

Bezpodmienečne dodržujte predpísané odvetrávacie profily.

Vetracie a odvetrávacie profily nesmú byť prikryté alebo zastavané.

Pravidelne čistite vetracie časti od prachu a nečistôt.

Kompresor pracuje o to energeticky úspornejšie, o čo väčšie sú vetracie a odvetrávacie profily.

■ Chladničku postavte vedľa kuchynskej skrinky.

- Predná časť prístroja musí vyčnievať minimálne o hĺbku dvierok voči čelu kuchynskej skrinky. Tak sa dá prístroj bez problémov otvoriť a zatvoriť.
- Pri umiestnení chladničky vedľa steny ④ je potrebná medzi stenou ④ a chladničkou ② distančná vzdialenosť (A).
- Aby ste chladničku vyrovnali s výškou kuchynskej linky, je možné umiestniť nad chladničku príslušnú nadstavnú skrinku ①.

Nad celkovou šírkou nadstavnej skrinky musí byť odvetrávací kanál s hĺbkou 50 mm.

Prierez odvetrávacieho profilu nad stropom miestnosti musí byť minimálne 300 cm², aby sa mohol nerušené odťahovať zohriaty vzduch.

Rozmery prístroja

Rozmery/pohľad zhora

FNS 4882 ... edt/cs

Všetky rozmery sú uvedené v mm.

Korektná funkcia chladničky je zabezpečená, ak sa určené vetracie a odvetrávacie prierezy udržia voľné.

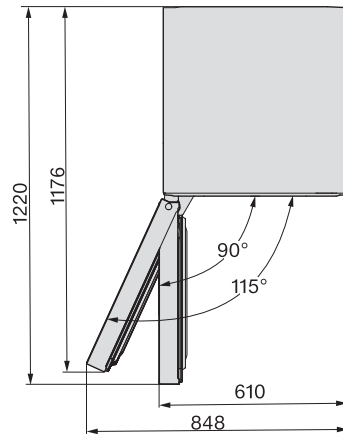
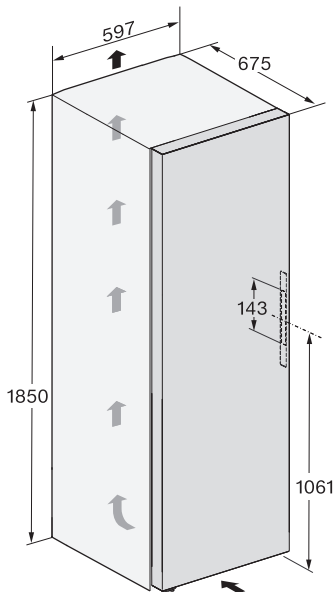

Inštalácia

Prípojky

FNS 4882 ... edt/cs

Všetky rozmery sú uvedené v mm.

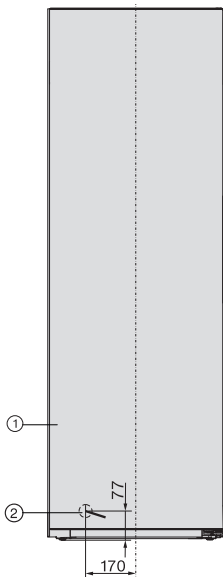

① pohľad spredu

② Prívodný sieťový kábel, dĺžka = 2100 mm

Dlhší prívodný sieťový kábel je dostupný prostredníctvom servisnej služby Miele.

Rozmery/pohľad zhora

FNS 4882 ... edt/cs + KS 4885 ... edt/cs

Ďalšie informácie nájdete v tejto kapitole, odstavce „Umiestnenie viacerých chladničiek - Side-by-Side“ a v návode na montáž, ktorý je priložený k montážnej sade Side-by-Side.

Všetky rozmery sú uvedené v mm.

Korektná funkcia chladničiek je zabezpečená, ak sa určené vetracie a odvetrávacie prierezy udržia voľné.

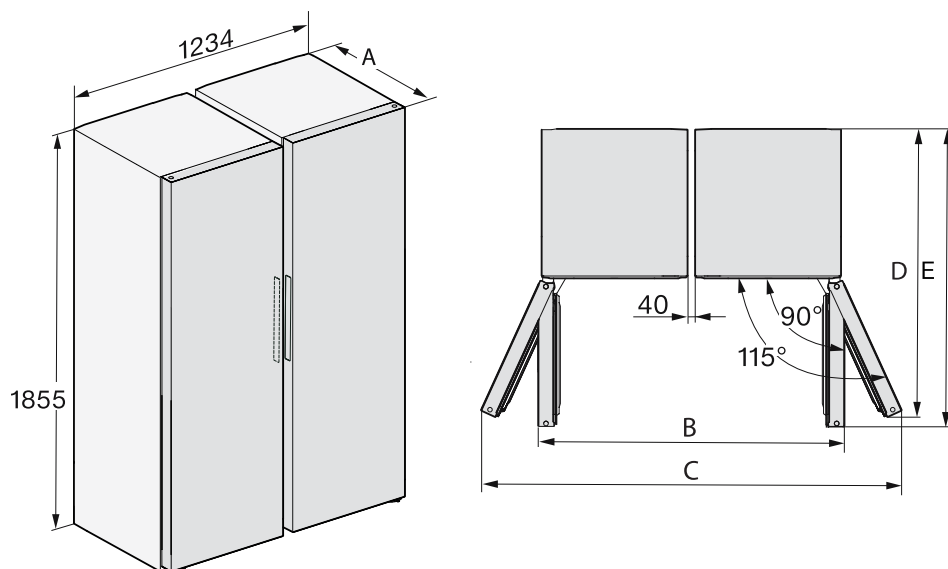

	A	B	°C	D	E
FNS 4882 ... edt/cs + KS 4887 ... edt/cs	675	1260	1736	1176	1220

Inštalácia

Rozmery/pohľad zhora

FNS 4882 ... edt/cs N

Všetky rozmery sú uvedené v mm.

Korektná funkcia chladničky je zabezpečená, ak sa určené vetracie a odvetrávacie prierezy udržia voľné.

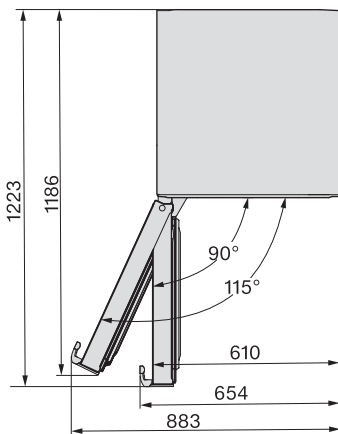
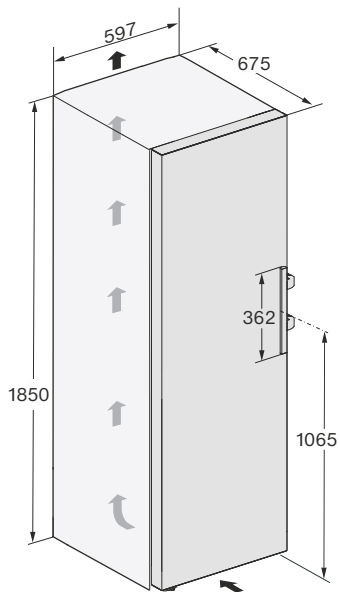

Prípojky

FNS 4882 ... edt/cs N

Všetky rozmery sú uvedené v mm.

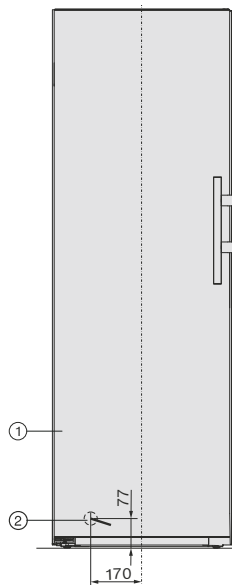

① pohľad spredu

② Prívodný sieťový kábel, dĺžka = 2100 mm

Dlhší prívodný sieťový kábel je dostupný prostredníctvom servisnej služby Miele.

Inštalácia

Rozmery/pohľad zhora

FNS 4882 ... edt/cs N + KS 4885 ... edt/cs N

Ďalšie informácie nájdete v tejto kapitole, odstavce „Umiestnenie viacerých chladničiek - Side-by-Side“.

Všetky rozmery sú uvedené v mm.

Korektná funkcia chladničiek je zabezpečená, ak sa určené vetracie a odvetrávacie prierezy udržujú voľné.

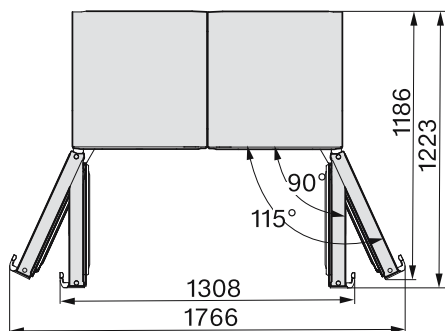
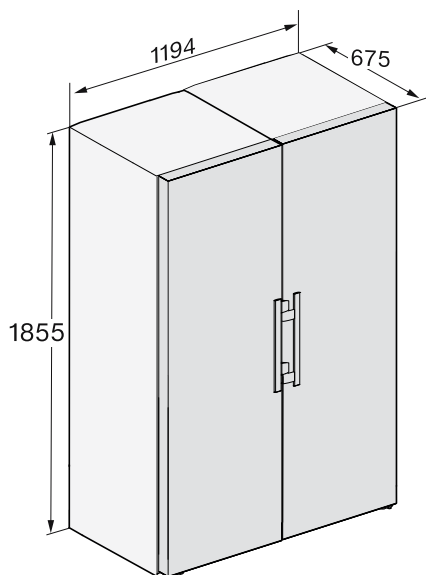

Elektrické pripojenie

Prístroj môžete zapojiť výlučne s priloženým pripojovacím sieťovým káblom k zásuvke s ochranným kontaktom.

Prístroj umiestnite tak, aby bola zásuvka voľne prístupná. Ak nie je zástrčka voľne dostupná, zabezpečte, aby v mieste inštalácie bolo k dispozícii zariadenie odpájajúce všetky póly.

⚠ Nebezpečenstvo požiaru prehríatím.

Prevádzka prístroja na viacnásobných zásuvkách a predlžovacích káblach môže spôsobiť preťaženie káblov.

Z bezpečnostných dôvodov nepoužívajte viacnásobné zásuvky a predlžovacie káble.

Elektrická inštalácia musí byť v súlade s príslušnými normami VDE 0100.

Z bezpečnostných dôvodov odporúčame v domovej inštalácii príslušnej pre elektrické pripojenie prístroja použitie prúdového chrániča (RCD) typu .

Poškodený prívodný sieťový kábel môže byť nahradený len špeciálnym káblom rovnakého typu (dostať u servisnej služby Miele). Z bezpečnostných dôvodov môže výmenu vykonať len kvalifikovaný autorizovaný odborník, alebo servisná služba Miele.

O menovitom príkone a príslušnom istení informuje návod na použitie alebo typový štítok. Porovnajte tieto údaje s parametrami elektrickej prípojky v mieste inštalácie. V prípade pochybností sa spýtajte kvalifikovaného elektrikára.

Dočasná alebo trvalá prevádzka sebestačného alebo nie sieťovo synchronizovaného zariadenia na dodávku energie (ako napr. ostrovné siete, back-up systémy) je možná. Predpokladom pre prevádzku je, aby malo zariadenie na do-

dávku energie údaje v súlade s nariadením EN 50160 prípadne porovnateľné.

Ochranné opatrenia určené pre inštaláciu tohto Miele produktu v domácnosti musia byť zabezpečené aj pre ostrovnú prevádzku alebo nie sieťovo synchronizovanú prevádzku čo sa týka jej funkcie ako aj spôsobu práce, alebo musia byť nahradené rovnocennými opatreniami pri inštalácii. Tak ako je to napríklad popísané v aktuálnom zverejnení VDE-AR-E 2510-2.

Pripojenie prístroja

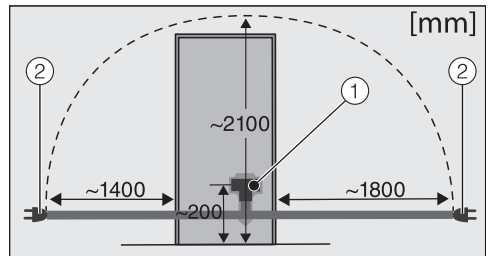

Zadná stena prístroja

- ① zástrčka prístroja
- ② sieťová zásuvka

■ Zasuňte zástrčku prístroja.

Dbajte na to, aby prístrojová zástrčka správne zaklapla.

■ Zasuňte sieťovú zástrčku prístroja do zásuvky.

Prístroj je teraz pripojený k elektrickej sieti.

Popis prístroja

Prehľad prístroja

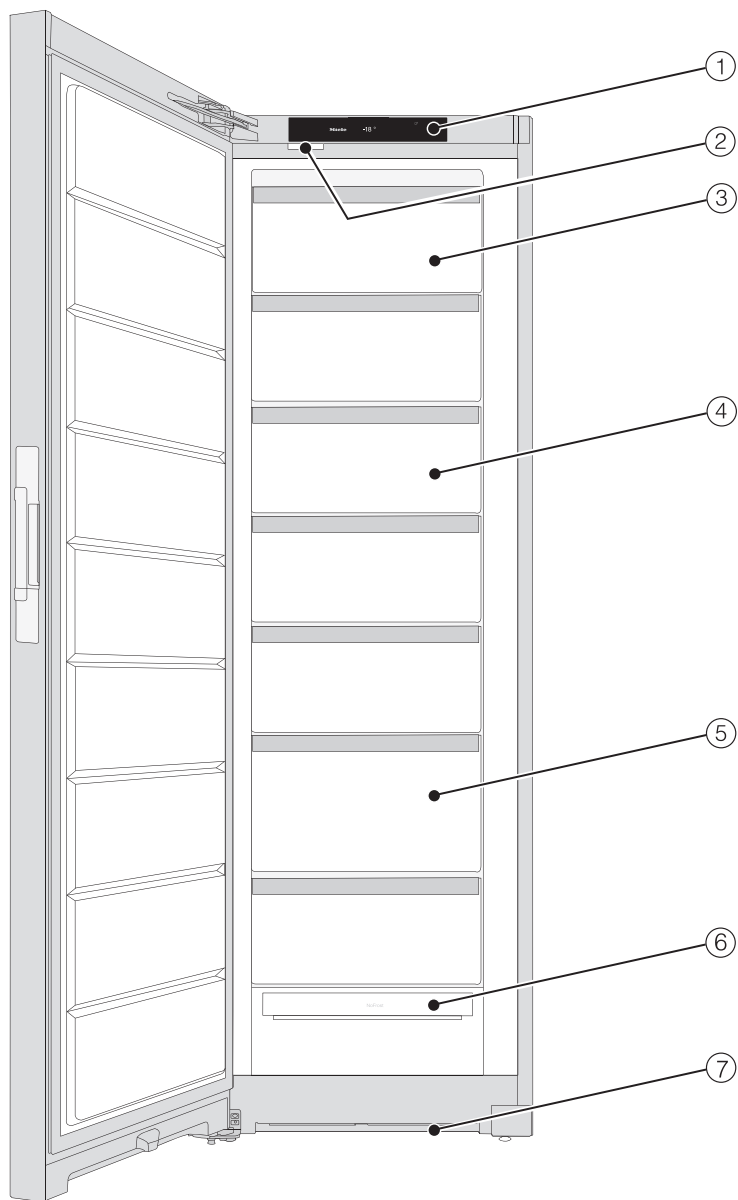

- ① displej
- ② Vnútorné osvetlenie
- ③ sklápacia mraziaca zásuvka
- ④ mraziaca zásuvka
- ⑤ mraziaca zásuvka XXLBox
- ⑥ NoFrost-modul
- ⑦ vetrací priemer

Popis prístroja

Úvodný displej

Displej môžete špicatými alebo ostrými predmetmi, ako napr. ceruzkami poškrabať.

Displeja sa dotýkajte len prstami.

Ak máte studené prsty, je možné, že displej nebude reagovať.













- ① teplotný indikátor mraziacej zóny
- ② senzorové tlačidlo nastavovacieho režimu  pre voľbu rozličných funkcií v nastavovacom režime
- ③ Zobrazenie stavu pripojenia (viditeľné len vtedy, ak bolo vytvorené sieťové pripojenie)
- ④ indikátor výstavnej prevádzky (zobrazuje sa len vtedy, keď bola zapnutá funkcia výstavná prevádzka)

Princíp ovládania

- Dotknite sa požadovanej oblasti alebo požadovaného symbolu na úvodnom displeji.
- Potiahnite prstom doľava alebo doprava cez displej, pokiaľ sa uprostred nezobrazí požadovaná hodnota alebo požadovaný symbol.
- Pre potvrdenie stlačte na displeji zvolenú položku.
Zvolená hodnota alebo zvolený symbol svieti oranžovo (až na niekoľko výnimiek).
- Na opustenie úrovne nastavovania stlačte  alebo OK.

Nastavovací režim

Nasledovné funkcie môžete navoliť v nastavovacom režime a ich nastavenia čiastočne meniť:

symbol	funkcia	nastavenie z výroby
	zapnutie alebo vypnutie režimu párty (viď kapitola „Vykonanie ďalších nastavení“)	vyp.
	Zapnutie alebo vypnutie funkcie uzamknutia (viď kapitola „Vykonanie ďalších nastavení“)	 (vyp)
	zapnutie alebo vypnutie režimu sabat (viď kapitola „Vykonanie ďalších nastavení“)	vyp.
	Vyvolanie verzie režimu Sabat	—
	Zmena doby až po spustenie alarmu dvierok (viď kapitola „Vykonanie ďalších nastavení“)	1:00
	vytvorenie funkcie Miele@home po 1. krát aktivácia a deaktivácia WiFi alebo vynulovanie konfigurácie siete (viď kapitola „Vykonanie ďalších nastavení“)	APP
	vypnutie/zapnutie tónu tlačidiel	zap.
	zmena hlasitosti varovných signálov alebo ich úplné vypnutie (viď kapitola „Vykonanie ďalších nastavení“)	zap. /stupeň 5
	zmena jasu displeja (viď kapitola „Vykonanie ďalších nastavení“)	stupeň 4
	zmena jednotky teploty (°Celzia alebo °Fahrenheit)	°C
	vypnutie funkcie výstavná prevádzka (zobrazuje sa len keď je zapnutý) (viď kapitola „Vykonanie ďalších nastavení“)	vyp.
	vynulovanie nastavení do stavu pri dodaní z výroby (viď kapitola „Vykonanie ďalších nastavení“)	—

Popis prístroja

- i** Vyvolanie informácií (modelové označenie a výrobné číslo) k vášmu prístroju (viď kapitola „Vykonanie ďalších nastavení“) —

Usporiadanie vnútorného priestoru

Vyklopenie najvrchnejšej zásuvky

Zásuvku je možné vyklopiť. Zmrazené potraviny sa dajú tak ľahšie vybrať.

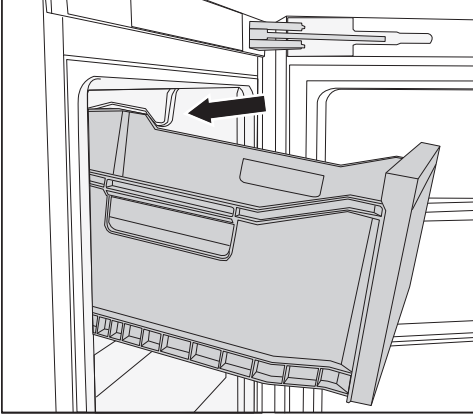

- Vytiahnite zásuvku von.

Zásuvka je zaistená dorazmi a tak nemôže vypadnúť.

Mraziaca zásuvka XXL box

Extra vysoká mraziaca zásuvka ponúka väčší objem a tým viac miesta pre skladovanie neskladných, vysokých potravín na zamrazenie.

Dodávané príslušenstvo

Miska na kocky ľadu

Obmedzovač otvorenia dvierok

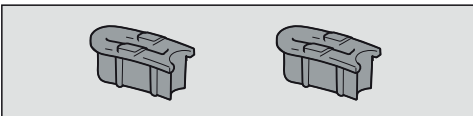

Pánty dvierok sú z výroby nastavené tak, aby bolo možné dvierka prístroja na 115° otvoriť. Ak napríklad dvierka spotrebiča

pri otváraní narážajú na susednú stenu, uhol otvorenia dvierok spotrebiča sa môže obmedziť na približne 90°.

Montáž vykonajte podľa priloženého návodu na montáž.

Montážna sada Side-by-Side

v závislosti od modelu

Na inštaláciu „Side-by-Side“ dvoch chladničiek vedľa seba.

Príslušenstvo na dokúpenie

V sortimente Miele je možné dostať účinné príslušenstvo a čistiace a ošetrojúce prostriedky vhodné pre chladničku.

V internetovom obchode Miele, v servisnej službe Miele alebo u vášho špecializovaného predajcu Miele môžete získať výrobky špeciálne určené pre vašu chladničku, ako sú ošetrovacie prostriedky a príslušenstvo.

Do internetového obchodu Miele sa dostanete prostredníctvom nasledujúceho QR kódu:



Zapnutie a vypnutie chladničky

Pred prvým použitím

- Odstráňte všetok obalový materiál a ochranné fólie.
- Vyčistite vnútro skrinky a príslušenstvo.

Prípojenie prístroja

- Prístroj pripojte do elektrickej siete tak, ako je to popísané v kapitole „Elektrické pripojenie“.

Na displeji sa potom zobrazí Miele, potom .

Zapnutie prístroja

- Otvorte dvierka prístroja.
- Stlačte na displeji .

Prístroj začne chladiť a pri otvorených dvierkach sa rozsvieti vnútorné osvetlenie.

Akonáhle je dosiahnutá nastavená teplota zhasne symbol , trvale svieti ukazovateľ teploty mraziacej zóny a utíchne výstražný tón.



- Ak by Vás výstražný tón rušil, stlačte .

Výstražný tón utíchne.

Prístroj sa nastaví na prednastavené teploty.

Potravinu vkladajte do mraziacej zóny až potom, keď teplota v mraziacej zóne dostatočne klesne (min. -18 °C).

Vypnutie prístroja

- Stlačte na displeji indikátor teploty.
- Potiahnite prstom doprava, pokým sa v strede nezobrazí .
- Stlačte .

Chladenie a vnútorné osvetlenie sú vypnuté.

Na displeji sa zobrazí .

Majte na pamäti: Chladnička nie je odpojená zo siete, keď je vypnutá.

Na čo dbať pri dlhšej neprítomnosti

Ak je chladnička pri dlhšej neprítomnosti vypnutá, ale nevyčistená, hrozí v zavretom stave nebezpečenstvo tvorby plesne.

Pred dlhšou neprítomnosťou nezaбудnite chladničku vyčistiť.

Ak prístroj nebudete dlhšiu dobu používať, potom dbajte na nasledovné:

- Vypnite prístroj.
- Vytiahnite sieťovú zástrčku alebo vypnite istič domovej inštalácie.
- Aby ste prístroj dostatočne vyvetrali a zabránili tvorbe zápachu, vyčistite ho a nechajte otvorený.

Predpoklady pre sieťové spojenie

Upozorňujeme na nasledujúce požiadavky pre sieťové spojenie:



1. V mieste inštalácie je k dispozícii domáca sieť.
Pripravte si WiFi heslo.
2. Aplikácia Miele je k dispozícii na mobilnom koncovom zariadení.
3. V aplikácii Miele máte užívateľské konto.

Aplikácie Miele

Aplikáciu Miele si môžete stiahnuť zadarmo z Apple App Store® alebo Google Play Store™.



Vytvorenie sieťového pripojenia po prvýkrát

- Stlačte symbol .
- Ťahajte prstom doľava alebo doprava, pokiaľ sa v strede nezobrazí symbol .
- Stlačte symbol .
- Stlačte požadovaný spôsob pripojenia (APP alebo WPS).

Po úspešnom prihlásení sa na displeji zobrazí symbol .

Ak nebolo možné vytvoriť spojenie, zobrazí sa symbol .

- V tomto prípade opäť spustíte proces.
- Keď chcete opustiť úroveň nastavovania, stlačte symbol .

Vykonajte Scan & Connect

- Naskenujte QR kód.

Ak máte nainštalovanú aplikáciu Miele a užívateľské konto, dostanete sa priamo do siete.

Ak ste si ešte nenainštalovali aplikáciu Miele, budete presmerovaní do Apple App Store® alebo Google Play Store™.

- Nainštalujte aplikáciu Miele a zriadte si používateľské konto.
- Opätovne naskenujte QR kód.

Aplikácia Miele vás prevedie procesom nastavenia.

(v závislosti od modelu)



Obsluha

Správna teplota

Správne nastavená teplota je rozhodujúca pre trvanlivosť potravín. S klesajúcou teplotou sa spomaľujú procesy rastu mikroorganizmov. Potraviny sa tak rýchlo nekazia.

Na zamrazenie čerstvých potravín je potrebná teplota od **-18 °C**. Tak je možné predĺžiť trvanlivosť potravín a optimálna kvalita zostane pritom zachovaná.

Akonáhle stúpne teplota nad **-10 °C** začína rozklad mikroorganizmami a potraviny strácajú na trvanlivosti. Z tohto dôvodu sa smú úplne a mierne rozmrazené potraviny opäť zamrazovať až po ich spracovaní (varení alebo pečení). Vysokými teplotami sa väčšina mikroorganizmov umŕtvi.

Teplota v prístroji sa zvyšuje:

- čím častejšie a dlhšie sa otvárajú dvierka prístroja.
- o čo viac potravín sa uloží.
- o čo teplejšie sú čerstvo uložené potraviny.
- o čo vyššia je teplota prostredia prístroja. Prístroj je určený len pre určitú klimatickú triedu (rozsah teploty v okolí), ktorej hranice musia byť dodržané.

Pri konštatnej teplote mrazenia **-18 °C** a zodpovedajúcej hygiene je možné maximálne využiť dobu skladovania potravín a zamedziť vyhadzovaniu potravín.

Ukazovateľ teploty

V normálnej prevádzke sa na displeji zobrazuje **najvyššia teplota mraziacej zóny**, ktorá je momentálne v prístroji.

Podľa teploty v miestnosti a nastavenia môže trvať niekoľko hodín, kým sa dosiahne požadovaná teplota a bude sa trvalo zobrazovať.

Nastavenie teploty

- Stlačte na displeji indikátor teploty.
- Potiahnite prstom doľava alebo doprava, pokým sa v strede nezobrazí požadovaná teplota.
- Pre potvrdenie stlačte na displeji zvolenú teplotu.

Ukazovateľ teploty prejde opäť na zobrazenie skutočnej teploty, ktorá je momentálne v prístroji.

Možné nastavené hodnoty

- mraziaca zóna: **-15 °C až -28 °C**

Teplotný alarm a alarm dvierok



 Ohrozenie zdravia požitím pokazených potravín.

Ak bola teplota dlhšiu dobu vyššia ako **-18 °C**, môžu sa zmrazené potraviny čiastočne alebo úplne rozmraziť. Týmto sa skráti trvanlivosť potravín.

Skontrolujte, či nie sú mrazené potraviny primrznuté alebo roztopené. V tomto prípade spotrebujte potraviny čo najrýchlejšie alebo ich tepelne spracujte (varením alebo pečením) skôr, ako ich opäť zamrazíte.

Teplotný alarm

Chladnička je vybavená teplotným alarmom, aby teplota v mraziacej zóne nepozorovanie nevzrástla.

Ak sa zvýši príliš teplota v teplotnom rozsahu, zobrazuje sa na ukazovateli teploty červeným  .

Naviac zaznie výstražný tón, pokým neskončí stav alarmu alebo nie je výstražný tón predčasne vypnutý.

Kedy prístroj teplotný rozsah rozpozná ako rozsah príliš vysokých teplôt, závisí od nastavenej teploty.

Akustický a optický signál je prípadne vydaný v nasledujúcich situáciách:

- Zapnete prístroj a teplota v niektorej teplotnej zóne je príliš odlišná od nastavenej teploty.
- Triedite a vyberáte zmrazený tovar a pritom prúdi príliš veľa teplého vzduchu z priestoru.
- Zamrazujete väčšie množstvo potravín.
- Zmrazujete teplé, čerstvé potraviny.
- Došlo k výpadku siete.
- Prístroj je pokazený.

Skôr ako vypnete teplotný alarm, mala by sa zistiť a odstrániť príčina alarmu.

Ak by Vás výstražný tón rušil, môžete ho predčasne vypnúť.

■ Stlačte .

Výstražné hlásenie bolo potvrdené:  zhasne a výstražný tón utíchne.

Na displeji sa zobrazí štartovacia obrazovka: Na ukazovateli teploty mraziacej zóny asi 1 minútu bliká najvyššia teplota, ktorá bola doteraz v chladničke. Potom ukazovateľ teploty prejde na aktuálnu teplotu v prístroji.

Alarm dvierok

Chladnička je vybavená alarmom dvierok, aby sa zabránilo strate energie pri otvorených dvierkach prístroja a aby boli uložené potraviny chránené pred teplom.

Ak sú dvierka prístroja dlhšiu dobu otvorené, rozsvieti sa ukazovateľ teploty  na žltlo. Okrem toho zaznie výstražný tón a vnútorné osvetlenie sa pulzujúco rozsvieti.

Časový úsek do nastavenia alarmu dvierok je možné zmeniť (vid' kapitola „Vykonanie ďalších nastavení“).

Akustický výstražný tón alarmu dvierok môžete vypnúť (vid' kapitola „Vykonanie ďalších nastavení“).

Akonáhle dvierka prístroja zavriete, výstražný tón stíchne a  na displeji zhasne.

Predčasné vypnutie alarmu dvierok

■ Stlačte symbol .

Výstražný tón prestane znieť, symbol  zhasne a vnútorná kontrolka opäť bez prerušenia rozsvieti.

Ak nie sú dvierka prístroja zatvorené, alarm dvierok sa opakuje približne po 1 minúte.

Supermrazenie ❄

Pri zapnutej funkcii supermrazenie ❄ sa **mraziaca zóna** veľmi rýchlo vychladí na najnižšiu hodnotu (v závislosti od teploty v okolí). Prístroj pracuje s najvyšším možným chladiacim výkonom a teplota klesá. Túto funkciu zvolíte pred zmrazovaním čerstvých potravín. Tým dosiahnete rýchle zmrazenie potravín, čím zostane tak zachovaná ich výživová hodnota, vitamíny, vzhľad a chuť.

Pri zapnutej funkcii supermrazenie ❄ môže prístroj častejšie vydávať rôzne zvuky.

Funkciu supermrazenie musíte zapnúť asi **6 hodín pred vložením** potravín na zmrazenie.

Ak sa má využiť **maximálna mraziaca kapacita, musíte 24 hodín vopred** zapnúť funkciu supermrazenie ❄.

Funkcia supermrazenie ❄ sa vypne automaticky po maximálne 72 hodinách. Prístroj pracuje opäť s normálnym chladiacim výkonom. Doba do vypnutia funkcie závisí od množstva čerstvo vložených potravín.

Tip: Pre šetrenie energie môžete funkciu supermrazenie sami vypnúť, akonáhle budú potraviny a nápoje dostatočne vychladené.

Funkciu supermrazenie nemusíte zapínať,

- keď ukladáte už zmrazené potraviny.
- keď denne ukladáte len do 2 kg potravín.

Zapnutie a vypnutie funkcie supermrazenie ❄

■ Stlačte na displeji indikátor teploty.

■ Pre zapnutie a opätovné vypnutie funkcie supermrazenie stlačte ❄.

Pri **zapnutej** funkcii supermrazenie svieti ❄ oranžovo.

■ Opustíte túto nastavovaciu úroveň stlačením ukazovateľa teploty.

Zmrazenie a skladovanie čerstvých potravín

Pred vložením

■ Pri väčšom množstve ako 2 kg čerstvých potravín zapnite na dobu 6 hodín pred ich vložením funkciu supermrazenie ❄.

■ Pri ešte väčšom množstve potravín na zmrazenie zapnite na dobu 24 hodín pred ich vložením funkciu supermrazenie ❄.

Už zamrazené uložené potraviny budú mať takto rezervu chladu.

■ Na zamrazovanie používajte len čerstvé a bezchybné potraviny.

Uvedomte si, že určité potraviny nie sú vhodné na zmrazenie. Patria k nim napr. druhy zeleniny, ktoré sa zvyčajne konzumujú surové, ako listový šalát alebo reďkovka.

Tip: Aby sa uchovala farba, chuť, vôňa a vitamín C, mala by sa zelenia pred zamrazením spariť. Ponorte zeleninu po porciách na 2–3 minúty do vriacej vody. Potom zeleninu vyberte a rýchlo ju schladte v studenej vode. Zeleninu nechajte odkvapkať.

Vloženie potravín na zmrazenie



Nebezpečenstvo poškodenia príliš ťažkým naplnením.

Príliš ťažké naplnenie môže spôsobiť poškodenie mraziacej zásuvky/ sklenenej dosky.

Dodržte vždy príslušný stupeň naplnenia:

najnižšia mraziaca zásuvka = 11 kg
všetky ostatné mraziace zásuvky = 19 kg

Potraviny, ktoré budete mraziť sa nesmú dotýkať už zamrazených potravín, aby sa tieto čiastočne nerozmrazili.

- Balenia vkladajte suché, tým zabránite, že potraviny spolu primrznú.

Aby potraviny rýchlo premrzli až k jadru, neprekračujte nasledujúcu veľkosť obalov:

- ovocie a zelenina max. 1 kg
- mäso max. 2,5 kg

- malé množstvo potravín na zmrazenie

Potraviny zamrazujte v najvrchnejšej zásuvke mrazničky.

- Potraviny na zmrazenie ukladajte podľa možnosti s kontaktom k zadnej strane zásuvky, aby potraviny čo najrýchlejšie zamrzli až po jadro.

- VarioRoom: vložte maximálne množstvo potravín na zmrazenie (viď typový štítok).

Ak nie je zaistené vetranie mraziacej zóny, zníži sa chladiaci výkon a zvýši sa spotreba energie.

Nevyberajte z chladničky najspodnejšiu mraziacu zásuvku.

Dbajte pri vkladaní potravín na zmrazenie na to, aby ste nezakryli drážku ventilátora.

Tip: Ak chcete uložiť na zmrazenie väčšie potraviny ako napr. morku alebo divinu, môžete vybrať jednotlivé mraziace zásuvky a tým zväčšíte priestor nad zásuvkou.

Rozložte potraviny na zmrazenie do všetkých mraziacich zásuviek ale **nie** do najspodnejšej mraziacej zásuvky.

- Potraviny na zmrazenie ukladajte podľa možnosti s kontaktom k zadnej strane zásuvky, aby potraviny čo najrýchlejšie zamrzli až po jadro.

Po zmrazení:

- Funkciu supermrazenie ❄ vypnite.
- Uložte zmrazené potraviny do mraziacich zásuviek a zásuvky opäť zasuňte.

Rýchle chladenie nápojov

Fľaše, ktoré chcete rýchlo zachladiť v mraziacej zóne vyberte **najneskôr po hodine** opäť von. Tieto fľaše môžu prasknúť.

Obsluha

Príprava kociek ľadu

- Nádobu na ľad naplňte do $3/4$ vodou a postavte ju na dno mraziacej zásuvky.
- Na uvoľnenie primrznutej misky s kockami ľadu použite tupý predmet, napr. rúčku lyžice.

Tip: Kocky ľadu sa z misky rýchlo uvoľnia, ak ju krátko podržíte pod tečúcou vodou.

Vysvetlenia k nastaveniam



V nasledujúcom sú popísané len tie nastavenia, ktoré vyžadujú ďalšie vysvetlenia.



Keď sa nachádzate v nastavovacom režime , alarm dvierok alebo iné chybové hlásenia sú automaticky potlačené.

Režim párty

Funkciu režimu párty  sa odporúča zapnúť obzvlášť vtedy, keď chcete rýchlo vychladiť alebo zmraziť veľké množstvo nedávno uložených potravín a nápojov.

Tip: Funkciu režimu párty  zapnite asi 4 hodiny pred vložením potravín a nápojov.



Pri zapnutej funkcii režimu párty  sa automaticky zapne funkcia supermrazenie .

Funkcia režim párty  sa asi po 24 hodinách automaticky vypne. Funkciu režimu párty  môžete ale vypnúť kedykoľvek predčasne.

V prípade výpadku el. energie sa funkcia režimu párty  vypne.

Zapnutie blokovacej funkcie /

Zapnutá blokovacia funkcia chráni pred nechceným vypnutím prístroja a pred nechcenými prestaveniami nepovolenými osobami, napríklad deťmi.

- Stlačte .
- Potiahnite prstom doľava alebo doprava, pokým sa v strede nezobrazí .
- Stlačte .

Pri zapnutej blokovacej funkcii svieti  oranžovo.

- Zatvorte dvierka prístroja. Až potom bude blokovacia funkcia  aktívna.

Krátka deaktivácia blokovacej funkcie /

Keď napríklad chcete zmeniť nastavenie teploty, môžete blokovaciu funkciu na chvíľu deaktivovať:





- Stlačte na displeji indikátor teploty.
- Stlačte  na asi 6 sekúnd.

Zobrazenie prejde na zmenu nastavenia teploty.

- Vykonajte teraz požadované nastavenia.

Zatvorením dvierok prístroja sa blokovacia funkcia  opäť zapne.

Úplné vypnutie blokovacej funkcie /

- Stlačte .
- Stlačte  na asi 6 sekúnd.
- Potiahnite prstom doľava alebo doprava, pokým sa v strede nezobrazí .
- Stlačte .

Pri vypnutej blokovacej funkcii svieti .

Vykonanie ďalších nastavení

Režim sabat

Pre podporu náboženských zvykov má prístroj režim sabat.

Zapnutý režim sabat  sa najprv zobrazí na úvodnom displeji.

Po 3 sekundách sa displej vypne.

Kým je zapnutý režim sabat , nemôžete robiť na Vašom prístroji zmeny.

Dbajte na to, aby boli dvierka riadne zatvorené, pretože sú vypnuté optické a akustické výstrahy.



Funkcia režim sabat  sa asi po 80 hodinách automaticky vypne.

Pri zapnutom režime sabat  sa deaktivujú:

- vnútorné osvetlenie pri otvorených dverkách
- všetky akustické a optické signály
- ukazovateľ teploty
- aktívne pripojenie WLAN

Všetky ostatné predtým nastavené funkcie zostanú aktívované.

 Ohrozenie zdravia požitím pokazených potravín.

Keďže sa počas režimu sabat  prípadný výpadok siete nezobrazí, sú potraviny za týchto okolností určitú dobu vystavené zvýšenej teplote. Týmto sa skráti trvanlivosť potravín. Ak by počas režimu sabat  došlo k výpadku siete, skontrolujte kvalitu potravín.

Vypnutie režimu sabat

- Stlačte čierny displej.

Zobrazí sa .

- Stlačte .

 svieti na oranžovo.

- Stlačte opäť symbol .

Keď je režim sabat vypnutý, svieti symbol  bielym.

Zmena doby do spustenia alarmu dverok

Môžete nastaviť, ako rýchlo po otvorení dverok prístroja má zaznieť alarm dverok.

- Stlačte .

- Potiahnite prstom doľava alebo doprava, pokiaľ sa v strede nezobrazí .

- Stlačte .

- Prejdite prstom doľava alebo doprava, pokiaľ sa uprostred nezobrazí požadovaná doba medzi 30 sekundami a 3 minútami: 30 sekúnd sa zobrazuje uprostred.

- Pre potvrdenie stlačte na displeji zvolené nastavenie.

Sieťové pripojenie

Vaša chladnička je vybavená integrovaným WiFi modulom. Modul WiFi umožňuje sieťové pripojenie k domácej sieti a používanie aplikácie Miele na mobilnom koncovom zariadení.

Po pripojení chladničky prostredníctvom WiFi sa pripojenie automaticky obnoví vždy, keď ju znova zapnete.

Zaistite preto, aby bol v mieste inštalácie Vašej chladničky k dispozícii dostatočne silný signál Vašej WiFi siete. Zapojením chladničky do Vašej WiFi siete sa zvýši spotreba energie, aj keď je chladnička vypnutá.

Inteligentné doplnky prostredníctvom aplikácie Miele*



Sieťové pripojenie prostredníctvom aplikácie Miele Vám umožní prístup k mnohým inteligentným doplnkom, ako napr.

- Vyvolanie informácií o stave
- Používanie ďalších užitočných funkcií
- aktualizácia chladničky pomocou aktualizácií softvéru Miele

Ďalšie informácie o funkcii Smart Extras nájdete na webovej stránke Miele, v Apple App Store® alebo v Google Play Store™.

* Ďalšia digitálna ponuka od Miele & Cie. KG. Rozsah funkcií sa môže líšiť v závislosti od modelu a krajiny. V aplikácii Miele musíte súhlasiť so Všeobecnými obchodnými podmienkami a Zásadami ochrany osobných údajov pre digitálne produkty a služby Miele. Miele si vyhradzuje právo kedykoľvek zmeniť alebo zrušiť digitálnu ponuku.

Vytvorenie sieťového pripojenia po prvýkrát





- Stlačte symbol .
- Ťahajte prstom doľava alebo doprava, pokiaľ sa v strede nezobrazí symbol .
- Stlačte symbol .
- Stlačte požadovaný spôsob pripojenia (APP alebo WPS).

Po úspešnom prihlásení sa na displeji zobrazí symbol .

Ak nebolo možné vytvoriť spojenie, zobrazí sa symbol .

- V tomto prípade opäť spustíte proces.
- Keď chcete opustiť úroveň nastavovania, stlačte symbol .





Deaktivácia WiFi pripojenia

- Stlačte symbol .
- Ťahajte prstom doľava alebo doprava, pokiaľ sa v strede nezobrazí symbol .
- Stlačte symbol .
- Na deaktiváciu WiFi pripojenia stlačte symbol .

Zobrazí sa symbol .

- Na opustenie úrovne nastavovania stlačte symbol .

Aktivácia WiFi pripojenia





- Stlačte symbol .
- Ťahajte prstom doľava alebo doprava, pokiaľ sa v strede nezobrazí symbol .
- Stlačte symbol .
- Na opätovnú aktiváciu WiFi pripojenia stlačte .

Zobrazí sa symbol .



- Na opustenie úrovne nastavovania stlačte symbol .

Keď je WiFi pripojenie aktívne, svieti  na úvodnom displeji.

Reset konfigurácie siete

- Stlačte symbol .
- Potiahnite prstom doľava alebo doprava, kým sa v strede nezobrazí symbol .
- Stlačte symbol .
- Potiahnite prstom doprava, kým sa v strede nezobrazí symbol .
- Stlačte symbol .

Vykonanie ďalších nastavení

- Stlačte symbol .
- Keď chcete opustiť úroveň nastavovania, stlačte symbol .



Všetky vykonané nastavenia a zadané hodnoty sa resetujú.

WiFi pripojenie bolo deaktivované, symbol  na úvodnom displeji zhasne.

Pri likvidácii, predaji alebo pri spre-vádzkovaní použitého prístroja vynu-lujte konfiguráciu siete. Z prístroja sa odstráni všetky osobné údaje. Okrem iného predošlý vlastník už nebude mať prístup k prístroju.

Zmena hlasitosti výstražných a signálnych tónov



Môžete zmeniť hlasitosť výstražných a signálnych tónov (napr. pri alarme dvierok alebo chybovom hlásení). Alebo môžete výstražné a signálne tóny vypnúť, ak máte pocit, že Vás rušia.

- Stlačte .
- Potiahnite prstom doľava alebo doprava, pokým sa v strede nezobrazí .
- Stlačte .
- Zvoľte požadovanú hlasitosť tak, že potiahnete po pruhu segmentov doľava alebo doprava.
- Stlačením pruhu segmentov potvrdíte požadovanú hlasitosť.

Pri vypnutých výstražných a signálnych tónoch sa zobrazuje .

Zmena jasu displeja





Jas displeja môžete prispôbiť svetelným pomerom Vášho prostredia.

- Stlačte .
- Potiahnite prstom doľava alebo doprava, pokým sa v strede nezobrazí .
- Stlačte .
- Zvoľte požadovaný jas tak, že potiahnete po pruhu segmentov doľava alebo doprava.
- Stlačením pruhu segmentov potvrdíte požadovaný stupeň jasu.

Vypnutie výstavnej prevádzky

Výstavná prevádzka  umožňuje špecializovaným obchodom prezentovať prístroj bez zapnutia chladenia. Pre súkromné používanie toto nastavenie nepotrebuje.



Ak je z výroby zapnutý režim výstavnej prevádzky, na úvodnom displeji sa zobrazuje .

- Stlačte .
- Stlačte .
- Potiahnite prstom doľava alebo doprava, pokým sa v strede nezobrazí .
- Stlačte .

Po vypnutí výstavnej prevádzky  sa prístroj vypne a musíte ho opäť zapnúť.

Vrátenie nastavení do stavu pri dodaní

Všetky nastavenia sa vynulujú na stav pri dodaní (nastavenia vid' kapitola „Popis prístroja“).

- Stlačte .
- Potiahnite prstom doľava alebo doprava, pokým sa v strede nezobrazí .
- Stlačte .

Zobrazí sa .

- Stlačte OK.

Prístroj sa vypne a musíte ho opäť zapnúť.

Informácie

Na displeji sa zobrazujú údaje prístroja (označenie modelu a výrobné číslo).

Tieto údaje o prístroji majte pripravené:

- pre zapojenie chladničky do Vašej WiFi siete (vid' kapitola „Prevedenie ďalších nastavení“, odstavec „Miele@home“) (podľa modelu).
- pre hlásenie poruchy v Miele servisnej službe (vid' kapitola „Servisná služba“).
- pre získanie informácií v EPREL databáze (vid' kapitola „Servisná služba“).

Čistenie a ošetrovanie

Nikdy neodstraňujte typový štítok umiestnený vo vnútri chladničky. Typový štítok je potrebný v prípade poruchy.

Dbajte na to, aby sa voda nedostala do elektroniky alebo do osvetlenia.

 Nebezpečenstvo poškodenia vniknutou vlhkosťou.

Para z parného čističa môže poškodiť plasty a elektrické komponenty.

Na čistenie chladničky nepoužívajte parný čistič.

Rozmrazovanie

Prístroj je vybavený systémom „NoFrost“, vďaka ktorému sa prístroj automaticky odmráza a odparí.

Vznikajúca vlhkosť sa zráža na výparníku a občas sa automaticky odmráza a odparí.

Automatickým odmrázaním zostáva prístroj stále bez ľadu. Potraviny sa vďaka tomuto zvláštnemu systému nerozmrazia.

Upozornenia k čistiacemu prostriedku

Vo vnútornom priestore chladničky používajte len čistiace a ošetrojúce prostriedky nezávadné pre potraviny.

Aby ste nepoškodili povrchové plochy, nepoužívajte **žiadne**

- čistiace prostriedky obsahujúce sódu, čpavok, kyseliny a chlór
- čistiace prostriedky na odstránenie vodného kameňa
- čistiace prostriedky na drhnutie (napr. drhnúci prášok, tekuté mlieko, drsné hubky)

- čistiace prostriedky obsahujúce rozpúšťadlá
- čistiace prostriedky na nerez
- čistiace prostriedky na umývačku riadu
- spreje na rúry na pečenie,
- čistiace prostriedky na sklo
- tvrdé hubky a kefy na drhnutie (napr. hubky na hrnce)
- odstraňovač nečistôt
- ostré kovové škrabky

Na čistenie odporúčame čistú savú utierku, vlažnú vodu a trošku prostriedku na ručné umývanie.

Príprava prístroja na čistenie

- Vypnite prístroj.

Na displeji sa zobrazuje  a chladenie je vypnuté.

- Vyberte potraviny z prístroja a uskladnite ich na chladnom mieste.
- Vyberte na vyčistenie príslušenstvo, ktoré je možné vybrať (viď odstavec „Vybratie a rozloženie príslušenstva“).

Čistenie vnútorného priestoru

Prístroj čistíte pravidelne, najmenej ale raz za mesiac.

Ak nečistoty dlhšiu dobu pôsobia, za určitých okolností sa už nedajú odstrániť.

Povrchy by sa mohli zafarbiť alebo zmeniť.

Odstraňujte nečistoty najlepšie ihneď.

- **Vnútorný priestor** vyčistíte čistou hubkou, vlažnou vodou a malým množstvom prostriedku na umývanie riadu.
- Po vyčistení ich utrite čistou vodou a vysušte utierkou.
- Aby sa prístroj dostatočne vetral a nevytvárali sa v ňom zápachy, nechajte ho ešte chvíľu otvorený.

Ručné čistenie príslušenstva alebo čistenie v umývačke riadu

Nasledujúce časti by sa mali čistiť **ručne**:

- všetky zásuvky

Nasledujúce časti sú vhodné do **umývačky riadu**:

 Nebezpečenstvo poškodenia príliš vysokými teplotami v umývačke riadu.

Časti prístroja sa môžu v umývačke riadu pri teplote vyššej ako 55 °C stať nepoužiteľné alebo sa môžu zdeformovať.

Pre časti vhodné pre čistenie v umývačke riadu voľte výhradne programy umývačky s teplotou maximálne 55 °C.

Kontaktom s prírodnými farbivami, napr. mrkvou, paradajkami a kečupom sa môžu plastové časti v umývačke riadu zafarbiť. Toto sfarbenie neovplyvní ich stabilitu.

- miska na kocky ľadu

Vybratie a rozobratie príslušenstva na účely čistenia

Vyberanie zásuviek

- Vytiahnite zásuvku až na doraz.

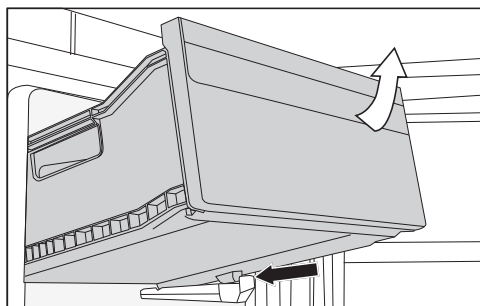

- Vyťahujte zásuvku a pritom ju vpredu mierne nadvihnite,

Nasadenie zásuviek

- Zásuvku nasadte šikmo do prístroja.
- Zásuvku spustite a zasuňte ju.

Čistenie čela prístroja a bočných stien

Ak nečistoty dlhšiu dobu pôsobia, nedajú sa už odstrániť a povrchy sa môžu zafarbiť alebo zmeniť. Povrchy by sa mohli zafarbiť alebo zmeniť. Odstráňte najlepšie ihneď nečistoty z prednej časti prístroja a z bočných stien.

Čistenie a ošetrovanie

Všetky povrchy sú citlivé na poškrabanie a môžu sa zafarbiť alebo zmeniť, ak prídu do styku s nevhodnými čistiacimi prostriedkami.

Prečítajte si prosím informácie v odseku „Pokyny k čistiacim prostriedkom“ na začiatku tejto kapitoly.

- Povrchy čistite čistou penovou utierkou, prostriedkom na umývanie riadu a teplou vodou. Na čistenie môžete použiť aj čistú, vlhkú utierku z mikrovlákna bez použitia čistiaceho prostriedku.
- Po vyčistení utrite čistou vodou a vysušte všetko mäkkou utierkou.

CleanSteel (edt/cs) - čelná stena prístroja

 Nebezpečenstvo poškodenia nesprávnym čistením.

Povrchová vrstva sa poškodí.

Tieto plochy **neošetrujte čistiacim prostriedkom na nerez**.

Čelná strana prístroja je zušľachtená veľmi hodnotnou povrchovou úpravou. Chráni pred zašpinením a uľahčuje čistenie.

Čistenie tesnenia na dvierkach

 Nebezpečenstvo poškodenia nesprávnym čistením.

Pri ošetrovaní tesnenia dvierok olejmi alebo tukmi môže tesnenie ostať pórovité.

Neošetrujte tesnenie dvierok olejom alebo tukmi.

- Tesnenie dvierok čistite pravidelne len čistou vodou a nakoniec tesnenie vyutierajte dôkladne utierkou.

Čistenie vetracích a odvetrávacích profilov



- Pravidelne čistite vetracie profily štetcom alebo vysávačom (použite na to napr. sací štetec pre vysávač Miele).

Po čistení

- Nasadzte všetky časti do prístroja.

- Zapnite prípadne opäť prístroj.

Prístroj začne opäť chladiť.

- Zapnite funkciu supermrazenie  na určitý čas, aby sa mraziaca zóna rýchlo vychladila.
- Zasuňte mraziace zásuvky s potravinami na zmrazenie do mraziacej zóny akonáhle je tu teplota dostatočne nízka.
- Vypnite funkciu supermrazenie , akonáhle bude dosiahnutá konštantná teplota mraziacej zóny najmenej -18°C .
- Zatvorte dvierka prístroja.

Väčšinu chýb a porúch môžete odstrániť sami. V mnohých prípadoch môžete ušetriť čas a peniaze, pretože nemusíte volať servisnú službu.

Ďalšie informácie o tom, ako odstrániť poruchy sami, nájdete na www.miele.sk/support/customer-assistance.



Až do odstránenia poruchy podľa možnosti neotvárajte chladničku, aby ste udržali stratu chladu čo najmenšiu.





Všeobecné problémy s prístrojom

Problém	Príčina a odstránenie
Chladnička nechladí.	Chladnička nie je zapnutá. ■ Zapnite chladničku.
	Sieťová zástrčka nie je správne zasunutá v zásuvke alebo zástrčka prístroja nie je správne zasunutá v zásuvke prístroja. ■ Zasuňte sieťovú zástrčku do zásuvky a zástrčku prístroja do zásuvky prístroja.
	Vypol sa istič domovej inštalácie. Chladnička, domové napätie alebo iný prístroj môže byť pokazený. ■ Zavolajte kvalifikovaného elektrikára alebo servisnú službu.
Kompresor neustále beží.	Nejedná sa o chybu. Pre šetrenie energie sa kompresor pri malej potrebe chladu prepne na nízke otáčky. Tým sa predĺži doba chodu kompresora.
Kompresor sa zapína stále častejšie a na dlhšiu dobu, teplota v prístroji je príliš nízka.	Dvierka prístroja sa často otvárali. Alebo sa v ňom skladovalo priveľké množstvo potravín. ■ Dvierka prístroja otvárajte len v prípade potreby a čo najkratšie.
	Dvierka prístroja sa nezatvárajú úplne. Teplota v prístroji klesá. ■ Skontrolujte, či sú dvierka prístroja správne pripevnené, a v prípade potreby ich nastavte pomocou skrutiek v závesoch dvierok.
	Nie sú správne zatvorené dvierka prístroja. Ak sa už vytvorila hrubá vrstva ľadu, znižuje sa výkon chladenia a tým rastie spotreba energie. ■ Dvierka prístroja vždy úplne zatvorte.







Odstraňovanie problémov

Problém	Príčina a odstránenie
	<ul style="list-style-type: none"> ■ Prístroj v prípade potreby rozmrazte a vyčistite ho. <p>Teplota okolia je príliš vysoká. O čo vyššia je teplota okolia, o to dlhšie beží kompresor.</p> <ul style="list-style-type: none"> ■ Dbajte na pokyny v kapitole „Inštalácia“, odsek „Miesto inštalácie“. <p>Sú zastavané alebo zaprášené vetracie a odvetrávacie profily.</p> <ul style="list-style-type: none"> ■ Nezakrývajte vetracie a odvetrávacie profily. ■ Z vetracích a odvetrávacích profilov pravidelne odstraňujte prach. <p>Pri vstavaných prístrojoch: Prístroj nebol správne zabudovaný do výklenku.</p> <ul style="list-style-type: none"> ■ Prístroj zabudujte podľa pokynov v priloženom návode na montáž.
<p>Teplota v chladničke je príliš nízka.</p>	<p>Teplota v chladničke je nastavená príliš nízko.</p> <ul style="list-style-type: none"> ■ Upravte nastavenie teploty. <p>Bolo zmrazené väčšie množstvo potravín naraz.</p> <ul style="list-style-type: none"> ■ Dodržujte pokyny uvedené v kapitole „Obsluha“, odsek „Mrazenie a skladovanie čerstvých potravín“. <p>Funkcia Supermrazenie ❄ je ešte zapnutá.</p> <ul style="list-style-type: none"> ■ Aby ste ušetrili energiu, sami včas vypnite funkciu Supermrazenie ❄.
<p>Teplota v chladničke je príliš vysoká. Zmrazené potraviny sa môžu rozmraziť (v závislosti od modelu).</p>	<p>Nejedná sa o chybu. Nastavená teplota je príliš vysoká.</p> <ul style="list-style-type: none"> ■ Opravte nastavenie teploty. ■ Po 24 hodinách skontrolujte ešte raz teplotu. <p>Teplota v okolí, na ktorú je prístroj dimenzovaný nebola dosiahnutá. Kompresor sa zapína zriedkavejšie, keď je teplota v okolí nízka. Teplota v chladiacom prístroji stúpa.</p> <ul style="list-style-type: none"> ■ Dbajte na pokyny v kapitole „Inštalácia“, odsek „Miesto umiestnenia“. ■ Zvýšte teplotu okolia.











Odstraňovanie problémov

Problém	Príčina a odstránenie
Prístroj je zamrznutý alebo sa vo vnútri prístroja tvorí kondenzát. Prípadne sa nesprávne zatvárajú dvierka.	Tesnenie dvierok vykĺzlo z drážky. ■ Skontrolujte, či tesnenie dvierok sedí správne v drážke.
	Tesnenie dvierok je poškodené. ■ Skontrolujte, či je tesnenie dvierok poškodené.
Tesnenie dvierok je poškodené alebo vykĺzlo.	Tesnenie dvierok je možné vymeniť bez náradia. ■ Vymeňte tesnenie dvierok. Dostať je ho možné v špecializovaných obchodoch alebo u servisnej služby.
Mrazené produkty primrzli.	Obal potravín nebol pri vkladaní suchý. ■ Uvoľnite primrznuté produkty tupým predmetom, napr. rúčkou lyžice.
Nezaznie výstražný tón, aj keď sú dvierka prístroja dlhší čas otvorené.	Nejde o chybu. Výstražný tón bol v režime nastavenia vypnutý. Ak chcete akustický alarm opäť zapnúť: ■ Stlačte symbol  . ■ Potiahnite prstom doľava alebo doprava, kým sa v strede nezobrazí symbol  . ■ Stlačte symbol  . ■ Zvoľte požadovanú hlasitosť tak, že potiahnete prst na segmentovom indikátore doľava alebo doprava. ■ Požadované nastavenie potvrdíte stlačením segmentového indikátora. Pri zapnutých výstražných a signálnych tónoch sa zobrazuje symbol  na oranžovo.







Hlásenia na displeji

Problém	Príčina a odstránenie
Na úvodnom displeji svieti symbol  , chladnička nemá žiadny chladiaci výkon, obsluha chladničky, ako aj vnútorné osvetlenie sú však funkčné.	Je zapnutá výstavná prevádzka. ■ Stlačte symbol  . ■ Stlačte symbol  . ■ Potiahnite prstom doľava alebo doprava, kým sa v strede nezobrazí symbol  . ■ Stlačte symbol  . Po vypnutí výstavnej prevádzky  sa chladnička vypne a musí sa opäť zapnúť.







Odstraňovanie problémov

Problém	Príčina a odstránenie
Na displeji sa nič nezobrazuje. Je čierny.	<p>Je zapnutý režim sabat . Vnútorne osvetlenie zostáva vypnuté a chladnička chladí.</p> <ul style="list-style-type: none">■ Ťuknite na čierny displej. <p>Symbol  sa zobrazí na displeji.</p> <ul style="list-style-type: none">■ Stlačte symbol . <p>Symbol  svieti na oranžovo.</p> <ul style="list-style-type: none">■ Stlačte opäť symbol . <p>Keď je režim sabat vypnutý, svieti symbol  na bielo.</p>
Na displeji svieti symbol , chladnička sa nedá obsluhovať.	<p>Je zapnutá blokovacia funkcia.</p> <ul style="list-style-type: none">■ Chladničku na chvíľu odblokujte alebo úplne vypnite blokovaciu funkciu.
Ukazovateľ teploty svieti žltým  a navyše znie výstražný tón.	<p>Aktivoval sa alarm dvierok.</p> <ul style="list-style-type: none">■ Tlačte na displeji určitú dobu . <p>Symbol  zhasne a výstražný tón stíchne.</p> <ul style="list-style-type: none">■ Zatvorte dvierka prístroja.

Odstraňovanie problémov

Problém	Príčina a odstránenie
Ukazovateľ teploty svieti červeným   a navyiac znie výstražný tón.	<p>Bol aktivovaný teplotný alarm, mraziaca zóna je v závislosti od nastavenej teploty príliš teplá alebo príliš studená.</p> <p>Dôvodmi by mohli byť napríklad:</p> <ul style="list-style-type: none">– Často boli otvárané dverka prístroja.– Bolo zmrazené väčšie množstvo potravín bez pripnutia funkcie super mrazenie.– Došlo k dlhodobejšiemu výpadku siete (výpadok prúdu).– Prístroj je pokazený. <p>■ Stlačte  .</p> <p>Výstražné hlásenie bolo potvrdené:   zhasne a výstražný tón utíchne.</p> <p>Na displeji asi 1 minútu bliká najvyššia teplota, ktorá bola doteraz v prístroji. Potom ukazovateľ teploty prejde na aktuálnu teplotu v mraziacej zóne.</p> <p>Blikajúce zobrazenie teploty môžete predčasne zrušiť:</p> <p>■ Stlačte na displeji indikátor teploty.</p> <p>Najvyššia zobrazená teplota sa vymaže. Potom sa na ukazovateli teploty opäť objaví skutočná aktuálna teplota mraziacej zóny.</p> <p>■ Zrušte stav alarmu.</p> <p>■ Podľa teploty skontrolujte potraviny, či nie sú čiastočne alebo úplne rozmrazené. Ak je tomu tak, potraviny pred opätovným zmrazením spracujte (varením alebo pečením).</p>







Odstraňovanie problémov

Problém	Príčina a odstránenie
Na displeji svieti červeným  a dodatočne zaznie výstražný tón.	<p>Je zobrazený výpadok siete: Teplota v prístroji za posledné dni alebo hodiny výpadkom siete alebo prerušením dodávky prúdu stúpla príliš vysoko.</p> <ul style="list-style-type: none">■ Stlačte . <p>Chybové hlásenie bolo potvrdené:  zhasne a výstražný tón utíchne.</p> <p>Na ukazovateli teploty asi 1 minútu bliká najvyššia teplota, ktorá bola doteraz v chladničke. Potom ukazovateľ teploty prejde na aktuálnu teplotu.</p> <p>Blikajúce zobrazenie teploty môžete predčasne zrušiť:</p> <ul style="list-style-type: none">■ Stlačte na displeji indikátor teploty. <p>Najvyššia zobrazená teplota sa vymaže. Potom sa na ukazovateli teploty opäť objaví skutočná momentálna teplota. Prístroj potom pracuje ďalej s posledným nastavením teploty.</p> <ul style="list-style-type: none">■ Zrušte stav alarmu.■ Podľa teploty skontrolujte potraviny, či nie sú čiastočne alebo úplne rozmrazené. Ak je tomu tak, potraviny pred opätovným zmrazením spracujte (varením alebo pečením).
Na displeji svieti symbol  na červeno a zobrazí sa chybový kód F s číslicami. Okrem toho zaznie výstražný tón.	<p>Vyskytla sa porucha.</p> <ul style="list-style-type: none">■ Vypnite výstražný tón stlačením symbolu  na displeji.■ Zavolajte servisnú službu. <p>Na nahlásenie poruchy budete k zobrazenému chybovému kódu potrebovať aj označenie modelu a číslo výrobku Vašej chladničky. Tieto informácie si môžete nechať priamo zobrazíť:</p> <ul style="list-style-type: none">■ Na to stlačte symbol  na displeji. <p>Na displeji sa zobrazia potrebné údaje prístroja. Potvrdením symbolu  opustíte informačné zobrazenie a opäť sa Vám zobrazí chybový kód.</p> <p>Chladničku môžete vypnúť aj priamo zo zobrazenia chyby.</p>

Vnútorne osvetlenie

 Nebezpečenstvo úrazu elektrickým prúdom pri odkrytých kábloch. Zložením krytu osvetlenia môžete dôjsť do kontaktu s časťami pod napätím. Neodstraňujte kryt osvetlenia. LED osvetlenie smie vymieňať a opravovať výlučne servisná služba.

 Nebezpečenstvo úrazu LED osvetlením. Osvetlenie zodpovedá rizikovej skupine RG 2. Keď je kryt pokazený, môže dôjsť k zraneniu očí. Pri pokazenom kryte lampy sa nepozerajte optickými nástrojmi (lupou alebo podobnými) z bezprostrednej blízkosti do osvetlenia.

Problém	Príčina a odstránenie
Vnútorne osvetlenie nefunguje.	Chladnička nie je zapnutá. ■ Zapnite chladničku.
	Režim sabat  je zapnutý: Displej je čierny a chladnička chladí. ■ Ťuknite na čierny displej. Symbol  sa zobrazí na displeji. ■ Stlačte symbol  . Symbol  svieti na oranžovo. ■ V režime nastavenia  stlačte symbol  . Keď je režim sabat vypnutý, svieti symbol  na bielo.
	Vnútorne osvetlenie sa po cca 15 minútach pri otvorených dvierkach z dôvodu prehriatia automaticky vypne. Ak toto nie je dôvod, vyskytla sa porucha. ■ Zavolajte servisnú službu.
Vnútorne osvetlenie pulzuje.	Nejedná sa o chybu. Aktivoval sa alarm dvierok.

Príčiny zvukov

Prístroj vydáva počas prevádzky rôzne zvuky.
Pri nižšom chladiacom výkone pracuje prístroj šetriac energiu, ale dlhšie. Hlasitosť je menšia.
Pri vyššom chladiacom výkone sa potraviny rýchlejšie schladia.
Hlasitosť je vyššia.

Odstraňovanie problémov

Normálne zvuky	Čo je príčinou zvukov?
Prskanie, syčanie	Chladivo sa vstrekuje do chladiaceho okruhu.
Bublanie, žblnkanie, špliechanie	Chladivo prúdi potrubím.
Hučanie	Chladnička chladí.
Klikanie	Termostat zapína alebo vypína kompresor.
Bzučanie, šumenie	Beží ventilátor. Automatický otvárač dvierok (v závislosti od modelu) otvára alebo zatvára dvierka prístroja.
Pukanie	Materiál v chladničke sa rozpína.
Rachotenie	Ventily alebo klapky sú aktívne.
Bzučanie (chladničky so zásobníkom na vodu)	Voda sa čerpá zo zásobníka na vodu.
Šumenie (chladničky s tlmičom zatvárania dvierok)	Dvierka prístroja s tlmičom zatvárania dvierok sa otvoria alebo zatvoria.
Majte na pamäti, že zvukom z kompresora a prúdenia v chladiacom okruhu nemožno zabrániť.	

Odstraňovanie problémov

Zvuky	Príčina a odstránenie
Vibrovanie, hrkanie, cinkanie	Prístroj nestojí rovno. Prístroj upravte pomocou vodováhy. Použite pritom nastavovacie nohy (podľa modelu) pod prístrojom. Pri vstavaných prístrojoch: Zasuňte do výklenku pre zabudovanie od 140 cm priložené stabilizačné lišty na spodnej strane dna prístroja.
	Prístroj sa dotýka nábytku alebo iných prístrojov. Odsuňte prístroj.
	Zásuvky, koše alebo odkladacie plochy sa trasú alebo zasekávajú. Skontrolujte vyberateľné časti a prípadne ich opäť nasadte.
	Fľašky alebo nádoby sa dotýkajú. Odsuňte fľašky alebo nádoby mierne od seba.
	Prepravný držiak na kábel (podľa modelu) visí ešte na zadnej stene prístroja. Odstráňte prepravný držiak na kábel.

Servisná služba

Na adrese www.miele.com/service získate informácie ako môžete sami odstrániť poruchy a o Miele náhradných dieloch.

Kontakt pri poruchách

Pri poruchách, ktoré neviete sami odstrániť, informujte napr. Vášho Miele odborného predajcu alebo Miele servisnú službu.

Miele zákaznícku službu môžete objednať online pod www.miele.com/service.

Kontaktné údaje Miele zákazníckej služby nájdete na konci tohto dokumentu.

Zákaznícka služba potrebuje označenie modelu a výrobné číslo (Fabr./SN/Nr.). Oba údaje nájdete na typovom štítku vo vnútri chladničky alebo v závislosti od modelu v nastavovacom režime pod informáciami **i**.

Databáza EPREL

Od 1. marca 2021 bude možné nájsť informácie o označovaní spotreby energie a požiadavkách na ekologický dizajn v európskej databáze produktov (EPREL). Cez nasledovný link <https://ep-rel.ec.europa.eu/> sa dostanete do databázy produktov. Tu budete vyzvaný zadať označenie modelu.

Označenie modelu nájdete na typovom štítku vo vnútri chladničky alebo v závislosti od modelu v nastavovacom režime pod informáciami **i**.

Miele			
XXXXXX		Nr. XX/XXXXXXXX.	
WEINTEMPERATURSCHRANK-UNTERTISCHMODELL MULTI-TEMPERATURE WINE STORAGE CABINET-UNDERCOUNTER TOP ARMOIRE DE MISE EN TEMP. DES VINS/BOC. ENCASTRABLE SOUS PLAN ARMARIO P. ACCORDIONAMENTO VINO/SOTTOCOUNTER ENGINEER ВИННЫЙ ТЕМПЕРАТУРНЫЙ ШКАФ			
Klasse/Class Classe/Classe SN-ST	Ap-Typ/AP-Type AP-Tipo/AP-Tipo	Bruttinhalt/Gross Capacity Volume Brut/Capacità Bruta XXXX l	Gelfriervermögen/Freezing Capacity Pouvoir de Congel/Capac. Congeladora
Nutzinhalt Net Capacity Volume Utile Capac. Util	Ges. /K /G /WEN / KALT Tot. /R /F /WINE / CHILL Tot. /R /F /WINE / CHILL Tot. /F /C /WIND / CHILL	R600a: XXg	

Záruka

Záručná doba predstavuje 2 roky.

Ďalšie informácie nájdete na dodaných záručných podmienkach.

Prehlásenie o zhode

Miele týmto prehlasuje, že táto kombinácia chladničky s mrazničkou zodpovedá smernici 2014/53/EU.

Úplný text prehlásenia o zhode EÚ je k dispozícii na jednej z nasledujúcich internetových adries:

- Produkty, na stiahnutie www.miele.sk

frekvenčné pásmo	2,4000 GHz – 2,4835 GHz
------------------	-------------------------

maximálny vysielací výkon	< 100 mW
---------------------------	----------

Autorské práva a licencie

Pre obsluhu a riadenie komunikačného modulu využíva Miele vlastné alebo iné softwarové aplikácie, na ktoré sa nevzťahujú licenčné podmienky platné pre tzv. otvorený software. Tieto aplikácie alebo softwarové komponenty sú chránené autorským právom. Je nutné rešpektovať právomoci spoločnosti Miele a tretích strán, vyplývajúce z autorského práva.

Súčasťou komunikačného modulu integrovaného v prístroji sú tiež softwarové komponenty, ktoré sú v rámci licenčných podmienok upravujúcich otvorený software predávané ďalej. Príslušné komponenty s otvoreným zdrojovým kódom spolu s príslušnými údajmi o autorských právach, kópiami aktuálne platných licenčných podmienok a prípadne ďalšie informácie sú dostupné lokálne prostredníctvom IP adresy a internetového prehliadača (<https://<IP adresa>/Licenses>). Úpravy popredajných záruk licenčných podmienok pre komponenty s otvoreným zdrojovým kódom vymedzené na tomto mieste platia len vo vzťahu k príslušným držiteľom práv.

Miele s.r.o.
Twin City C
Mlynské nivy 16
821 09 Bratislava

Infolinka: 0800 643 531
E-mail: info@miele.sk
Internet: www.miele.sk

Miele & Cie. KG
Carl-Miele-Straße 29
33332 Gütersloh
Nemecko

FNS 4882 ...

sk-SK

M.-Nr. 12 124 310 / 02 / 002