

## Navodila za uporabo Zamrzovalna omara











Pred postavitvijo – inštalacijo – zagonom **obvezno** preberite navodila za uporabo in montažo. Tako se boste zaščitili pred poškodbami in preprečili materialno škodo.

# Vsebina

---

<b>Varnostna navodila in opozorila</b> .....	<b>4</b>
<b>Vaš prispevek k varovanju okolja</b> .....	<b>12</b>
<b>Inštalacija</b> .....	<b>13</b>
Mesto postavitve .....	13
Zahteve za pre- in odzračevanje .....	14
Postavitev več hladilnih aparatov .....	14
Zamenjava strani odpiranja vrat .....	14
Namestitev priloženih stenskih distančnikov .....	15
Postavitev hladilnega aparata .....	15
Postavitev aparata v pravilen položaj .....	16
Vključitev hladilnega aparata v kuhinjski niz .....	16
Vgradne mere .....	19
Električni priključek .....	21
<b>Varčevanje z energijo</b> .....	<b>22</b>
<b>Opis aparata</b> .....	<b>23</b>
Pregled aparata .....	23
Upravljalna plošča z začetnim zaslonom .....	24
Nastavitveni način  .....	24
Izbira zelene funkcije v nastavitvenem načinu  .....	26
Urejanje notranjosti aparata .....	27
Nagibanje zgornjega predala .....	27
Zamrzovalni predal XXL box .....	27
Priložena oprema .....	27
Dodatna oprema .....	27
<b>Vklop in izklop hladilnega aparata</b> .....	<b>28</b>
Pred prvo uporabo .....	28
Priključitev hladilnega aparata .....	28
Vklop hladilnega aparata .....	28
Izklop hladilnega aparata .....	28
Ob daljši odsotnosti upoštevajte .....	28
<b>Ustrezna temperatura</b> .....	<b>29</b>
Prikaz temperature .....	29
Nastavitev temperature .....	29
Možne nastavitve .....	29
<b>Uporaba funkcije pospešenega zamrzovanja</b> .....	<b>30</b>
Vklop ali izklop funkcije SuperFrost  .....	30

<b>Izvajanje drugih nastavitvev</b> .....	<b>31</b>
Pojasnila k posameznim nastavitvam.....	31
Način za zabave  .....	31
Vkllop funkcije fiksiranja nastavitvev  /  .....	31
Način Sabbath  .....	32
Informacije o načinu Sabbath <b>i</b> .....	32
Spreminjanje časa do vklopa alarma ob odprtih vratih  .....	32
Sprememba glasnosti opozorilnih in zvočnih signalov  /  .....	33
Sprememba svetlosti prikazovalnika  .....	33
Izklop sejemske nastavitve <b>■</b> .....	33
Ponastavitev vrednosti na stanje ob dobavi  .....	33
Informacije <b>i</b> .....	33
<b>Temperaturni alarm in alarm ob odprtih vratih</b> .....	<b>35</b>
<b>Zamrzovanje in shranjevanje zamrznjenih živil</b> .....	<b>37</b>
Kaj se zgodi pri zamrzovanju svežih živil? .....	37
Maksimalna zmogljivost zamrzovanja.....	37
Shranjevanje predpripravljenih zamrznjenih jedi.....	37
Zamrzovanje svežih živil .....	37
Čas shranjevanja zamrznjenih živil .....	39
Hitro hlajenje pijač.....	39
Uporaba opreme.....	39
Priprava ledenih kock .....	39
<b>Odtajevanje</b> .....	<b>40</b>
<b>Čiščenje in vzdrževanje</b> .....	<b>41</b>
Napotki glede čistilnih sredstev .....	41
Priprava aparata za čiščenje .....	41
Očistite notranjost. ....	41
Ročno čiščenje ali pomivanje delov opreme v pomivalnem stroju.....	42
Odstranjevanje in razstavljanje delov opreme pred čiščenjem.....	42
Čiščenje sprednje stranice in stranskih sten aparata.....	42
Čiščenje vratnega tesnila .....	43
Čiščenje rež za pre- in odzračevanje .....	43
Po končanem čiščenju .....	43
<b>Kaj storiti, če ...</b> .....	<b>44</b>
<b>Razlogi za hrup</b> .....	<b>51</b>
<b>Servisna služba</b> .....	<b>53</b>
Kontakt v primeru motenj.....	53
Zbirka podatkov EPREL .....	53
<b>Garancijski list</b> .....	<b>54</b>

## Varnostna navodila in opozorila

---

Ta hladilni aparat ustreza veljavnim varnostnim predpisom. Kljub temu pa lahko nepravilna uporaba privede do poškodb oseb in materialne škode.

Pred prvo uporabo hladilnega aparata pozorno preberite navodila za uporabo in montažo. V njih boste našli pomembne napotke za vgradnjo, varnost, uporabo in vzdrževanje aparata. Tako se boste zaščitili pred poškodbami in preprečili škodo na aparatu.

Skladno s standardom IEC 60335-1 Miele izrecno opozarja, da je treba obvezno prebrati in upoštevati vse razpoložljive informacije o inštalaciji hladilnega aparata ter varnostna navodila in opozorila.

Miele ne prevzema odgovornosti za škodo, ki je posledica neupoštevanja teh navodil.

Navodila za uporabo in montažo shranite in jih predajte morebitnemu naslednjemu lastniku.

### Uporaba v skladu s predpisi

- ▶ Hladilni aparat je namenjen za uporabo v gospodinjstvu in podobnih okoljih, kot so
  - trgovine, pisarne in druga podobna delovna okolja,
  - kmetije,
  - hoteli, moteli, penzioni in drugi značilni nastanitveni objekti, kjer aparat uporabljajo gostje. Ta hladilni aparat ni namenjen za uporabo na prostem.
- ▶ Aparat uporabljajte izključno v obsegu, običajnem za gospodinjstvo, za shranjevanje zamrznjenih živil, zamrzovanje svežih živil in pripravo ledu.  
Dovoljen ni noben drug namen uporabe.
- ▶ Hladilni aparat ni primeren za shranjevanje in hlajenje zdravil, krvne plazme, laboratorijskih preparatov ali podobnih snovi ali izdelkov, ki so predmet direktive o medicinskih pripomočkih. Napačna uporaba hladilnega aparata lahko privede do poškodb shranjenega blaga ali njegovega kvarjenja. Hladilni aparat tudi ni primeren za delovanje v prostorih, kjer obstaja nevarnost eksplozije.  
Miele ne prevzema odgovornosti za škodo, ki je posledica nepravilne uporabe ali napačnega upravljanja.

▶ Osebe (vključno z otroki), ki zaradi svojih fizičnih, zaznavnih ali duševnih zmožnosti oziroma svoje neizkušenosti ali neznanja niso sposobne varno upravljati hladilnega aparata, ga ne smejo uporabljati brez nadzora odgovorne osebe.

Navedene osebe smejo upravljati hladilni aparat brez nadzora samo, če so z njim seznanjene do te mere, da ga lahko povsem varno uporabljajo, ter znajo prepoznati možne nevarnosti napačnega upravljanja.

### Če so pri hiši otroci

▶ Poskrbite, da se otroci, mlajši od osem let, ne zadržujejo v neposredni bližini hladilnega aparata, razen če so pod stalnim nadzorom.

▶ Otroci, starejši od osem let, lahko uporabljajo aparat brez nadzora samo, če so z njim seznanjeni do te mere, da ga lahko varno uporabljajo. Poznati in razumeti morajo morebitne nevarnosti, ki jim pretijo zaradi napačnega upravljanja.

▶ Otroci ne smejo čistiti ali vzdrževati aparata brez nadzora.

▶ Otroci, ki se zadržujejo v bližini hladilnega aparata, naj bodo vedno pod nadzorom. Nikoli ne pustite, da bi se otroci igrali z aparatom.

▶ Nevarnost zadušitve! Otroci se lahko med igro zavijejo v ovojni material (npr. folije) ali si ga povlečejo čez glavo. Embalažne materiale zato shranite zunaj dosega otrok.

### Tehnična varnost

▶ Zatesnjenost krogotoka hladilnega sredstva je preverjena. Hladilni aparat ustreza zadevnim varnostnim predpisom in ustreznim direktivam EU.



▶ Opozorilo: Nevarnost požara/gorljivi materiali. Ta simbol je na kompresorju in opozarja na gorljive materiale. Te nalepke ne smete odstraniti.

## Varnostna navodila in opozorila

---

Hladilno sredstvo, ki ga vsebuje (podatki so na napisni ploščici), je okolju prijazno, vendar vnetljivo.

Zaradi uporabe tega okolju prijaznega hladilnega sredstva je delovanje aparata nekoliko glasnejše. Poleg zvoka delovanja kompresorja se lahko pojavi zvok pretoka v celotnem hladilnem krogotoku. Tem učinkom se žal ni mogoče izogniti, nimajo pa nobenega vpliva na zmogljivost hladilnega aparata.

Med transportom in vgradnjo/postavitvijo hladilnega aparata pazite, da se ne poškoduje noben del hladilnega krogotoka. Hladilno sredstvo, ki brizgne iz sistema, lahko povzroči poškodbe oči, lahko pa se tudi vname.

Ob poškodbah:

- Izogibajte se odprtemu plamenu ali virom vžiga.
- Hladilni aparat ločite od električnega omrežja.
- Nekaj minut zračite prostor, v katerem stoji hladilni aparat.
- Pokličite servisno službo.

► Več kot je hladilnega sredstva v hladilnem aparatu, večji mora biti prostor, kjer stoji aparat. Pri morebitnem puščanju lahko namreč v premajhnem prostoru pride do tvorbe vnetljive mešanice plina in zraka. Na vsakih 8 g hladilnega sredstva mora biti velikost prostora najmanj 1 m<sup>3</sup>. Količina hladilnega sredstva je navedena na napisni ploščici v notranjosti aparata.

► Priključni podatki (zaščita, napetost in frekvenca), navedeni na napisni ploščici, se morajo obvezno ujemati s podatki vašega električnega omrežja, sicer bo prišlo do poškodbe aparata. Podatke obvezno preverite že pred priklopom hladilnega aparata. Če ste v dvomih, se posvetujte z električarjem.

► Električna varnost hladilnega aparata je zagotovljena le v primeru, da je priključen na pravilno ozemljeno električno napeljavo. Ta osnovni varnostni pogoj mora biti izpolnjen. Če ste v dvomih, naj vašo hišno električno inštalacijo preveri strokovnjak.

► Če je priloženi priključni kabel poškodovan, ga lahko iz varnostnih razlogov zamenjate samo z originalnim nadomestnim delom. Miele samo pri originalnih nadomestnih delih jamči, da v celoti izpolnjujejo varnostne zahteve. Zaradi varnosti lahko kabel zamenja samo usposobljen strokovnjak ali osebje servisne službe Miele.

► Razdelilne doze ali električni podaljški ne zagotavljajo potrebne varnosti (nevarnost požara). Zato hladilnega aparata ne priključite na električno omrežje preko tovrstnih naprav.

## Varnostna navodila in opozorila

---

▶ Če vlaga zaide do delov pod napetostjo ali priključnega kabla, lahko pride do kratkega stika. Zato hladilni aparat ne sme delovati v območju, kjer je vlažno ali obstaja nevarnost škropljenja (npr. v garaži, pralnici ipd.).

▶ Ta aparat ni primeren za uporabo na nestacionarnih mestih postavitve (npr. na plovilih).

▶ Če je aparat poškodovan, lahko ogroža vašo varnost. Preverite, da na njem ni opaznih poškodb. Poškodovanega hladilnega aparata v nobenem primeru ne smete uporabljati.

▶ Ta hladilni aparat ni namenjen za uporabo kot vgradni aparat.

▶ Ob inštalacijskih in vzdrževalnih posegih ter popravilih mora biti hladilni aparat ločen od električnega omrežja. V ta namen mora biti izpolnjen eden izmed naslednjih pogojev:

- varovalke električne napeljave so izklopljene ali
- taljive varovalke električne napeljave so povsem odvite ali
- priključni kabel je izključen iz električnega omrežja. Pri aparatih z omrežnim vtičem ne vlecite za kabel, temveč primite vtič in ga izvlecite.

▶ Zaradi nestrokovne inštalacije, vzdrževanja ali popravila je lahko resno ogrožena varnost uporabnika.

Inštalacijska in vzdrževalna dela ter popravila lahko izvajajo samo strokovnjaki, ki jih je pooblastilo podjetje Miele.

▶ Če hladilnega aparata ne popravi servisna služba, ki jo je pooblastilo podjetje Miele, prenehajo veljati pravice, ki izhajajo iz garancije.

▶ Pokvarjene sestavne dele lahko zamenjate samo z originalnimi nadomestnimi deli Miele. Miele namreč samo pri teh delih jamči, da v celoti izpolnjujejo varnostne zahteve.

### Strokovna inštalacija

▶ Zamenjavo strani odpiranja vrat (če je potrebna) izvedite skladno s priloženimi navodili za montažo.

▶ Med transportom in postavitvijo hladilnega aparata vedno nosite zaščitne rokavice.

▶ Aparat postavite na predvideno mesto s pomočjo druge osebe.

# Varnostna navodila in opozorila

---

## Pravilna uporaba

- ▶ Hladilni aparat je predviden za uporabo v določenem klimatskem razredu (območje temperature okolice), katerega meje morate upoštevati. Klimatski razred je naveden na napisni ploščici v notranjosti aparata. Nižja temperatura okolice vodi v daljši čas mirovanja kompresorja, zato aparat ne more vzdrževati potrebne temperature.
- ▶ Pre- in odzračevalne odprtine aparata ne smejo biti na noben način prekrite. V nasprotnem primeru ne more biti več zagotovljen neoviran dovod zraka. Poraba električne energije zato naraste, lahko pa pride tudi do poškodb sestavnih delov aparata.
- ▶ Če v aparatu ali v vratih aparata shranjujete živila, ki vsebujejo maščobe oz. olja, pazite, da pri morebitnem iztekanju maščoba oz. olje ne pride v stik s plastičnimi deli aparata. V plastiki lahko nastanejo napetostne razpoke in plastika počni ali se prelomi.
- ▶ Nevarnost požara in eksplozije. V hladilnem aparatu ne shranjujte eksplozivnih snovi ali izdelkov z gorljivim potisnim plinom (npr. sprejev). Vnetljive mešanice plinov se lahko zaradi električnih sestavnih delov aparata vnamejo.
- ▶ Nevarnost eksplozije. V hladilnem aparatu ne sme delovati nobena električna naprava (npr. za izdelavo sladoleda). V nasprotnem primeru lahko pride do iskenja.
- ▶ Nevarnost poškodbe in škode na aparatu. V zamrzovalniku ne shranjujte pločevink ali steklenic s pijačami, ki vsebujejo ogljikovo kislino, ali s tekočinami, ki lahko zamrznejo. Pločevinke ali steklenice lahko počijo.
- ▶ Nevarnost poškodbe in škode na aparatu. Če v zamrzovalnik vložite steklenice pijače, da bi se hitro ohladile, jih morate vzeti iz aparata najkasneje po eni uri. Steklenice lahko počijo.
- ▶ Nevarnost poškodbe. Zamrznjenih živil in kovinskih delov se nikoli ne dotikajte z mokrimi rokami. Roke lahko primrznejo na živilo oz. predmet.
- ▶ Nevarnost poškodbe. Ledenih kock in sladoleda na palčki, zlasti vodnega sladoleda, nikoli ne nesite iz zamrzovalnika neposredno v usta. Zaradi zelo nizkih temperatur lahko ustnice ali jezik primrznejo.
- ▶ Že odtajanih ali deloma odtajanih živil ne smete ponovno zamrzniti. Porabite jih kolikor mogoče hitro, saj takšna živila izgubljajo svojo hranilno vrednost in se hitro pokvarijo. Če odtajana živila skuhate ali spečete, pa jih lahko ponovno zamrznete.



▶ Če zaužijete živila, ki ste jih predolgo shranjevali, lahko pride do zastrupitve s hrano.

Trajanje shranjevanja je odvisno od številnih dejavnikov, npr. od svežine in kakovosti živila ter temperature shranjevanja. Upoštevajte rok uporabe in navodila za shranjevanje, ki jih navaja proizvajalec!

### Oprema in nadomestni deli

▶ Uporabljajte izključno originalno opremo Miele. V primeru namestitve ali vgradnje drugačne opreme prenehajo vse pravice, ki izhajajo iz garancije.

▶ Miele vam nudi jamstvo za dobavo nadomestnih delov, potrebnih za delovanje, še do 15 let, najmanj pa 10 let po koncu serijske proizvodnje vašega hladilnega aparata.

### Čiščenje in vzdrževanje

▶ Na vratno tesnilo ne smete nanašati olja ali maščobe, sicer bo tesnilo sčasoma postalo porozno.

▶ Para iz parne čistilne naprave lahko zaide do delov pod napetostjo in povzroči kratki stik.

Za čiščenje in odtajevanje hladilnega aparata nikoli ne uporabljajte parne čistilne naprave.

▶ Opozorilo. Ne uporabljajte mehanskih ali drugih pripomočkov, ki jih ne priporoča proizvajalec, da bi pospešili postopek odtajevanja.

▶ Koničasti in ostri predmeti poškodujejo hladilni agregat in delovanje aparata ni več brezhibno. Zato ne uporabljajte koničastih ali ostrih predmetov za

- odstranjevanje sreža in ledu,
- sproščanje primrznjenih posodic s sladoledom in živil.

▶ Kadar želite aparat odtajati, vanj ne smete postaviti električnih grelnikov ali sveč, saj le-ti poškodujejo plastiko.

▶ Ne uporabljajte nobenih sprejev ali drugih sredstev za odstranjevanje ledu. Tovrstna sredstva lahko tvorijo eksplozivne pline, vsebujejo topila ali potisne pline, ki poškodujejo plastiko, ali pa škodljivo vplivajo na zdravje.

### Transport

▶ Hladilni aparat vedno transportirajte v pokončnem položaju in v transportni embalaži, da ne bo prišlo do poškodb.

## Varnostna navodila in opozorila

---

▶ Nevarnost poškodbe in škode na aparatu. Hladilni aparat transportirajte s pomočjo druge osebe, saj je zelo težak.

### Odstranjevanje starega aparata

▶ Otroci, ki se igrajo v bližini, se lahko zaprejo v hladilni aparat in se v njem zadušijo.

- Odmontirajte vrata aparata.
- Odstranite predale.
- Police pustite v aparatu, da otrokom otežite plezanje vanj.
- Po potrebi onesposobite zapiralni mehanizem hladilnega aparata. S tem boste preprečili, da bi se vanj zaprli otroci, ki bi se igrali v bližini, in se tako znašli v življenjski nevarnosti.

▶ Nevarnost električnega udara!

- Odrežite omrežni vtič od priključnega kabla.
- Odrežite omrežni priključni kabel starega aparata.

▶ Vtič in omrežni priključni kabel odložite ločeno od starega aparata.

▶ Med odstranjevanjem in po njem se prepričajte, da hladilni aparat ni v bližini bencina ali drugih gorljivih plinov in tekočin.

▶ Nevarnost požara zaradi izhajajočega olja ali hladilnega sredstva! Hladilno sredstvo in olje, ki ju vsebuje aparat, sta gorljiva. Pri ustrezno visoki koncentraciji in v stiku z zunanjimi viri toplote se lahko izhajajoče hladilno sredstvo ali olje vnameta.

Med odstranjevanjem pazite, da ne poškodujete hladilnega krogotoka, da preprečite nenadzorovano izhajanje hladilnega sredstva (podatki na napisni ploščici) in olja.

▶ Hladilno sredstvo, ki brizgne iz cevi, vam lahko poškoduje oči! Ne poškodujte nobenega dela hladilnega krogotoka, npr.

- s prebadanjem kanalov s hladilnim sredstvom v uparjalniku,
- s prepogibanjem cevovoda,
- z razenjem površinskih prevlek.

### Simbol na kompresorju (odvisno od modela)

To opozorilo je pomembno samo za recikliranje. Med normalnim delovanjem ni nobene nevarnosti.
---



- ▶ Olje v kompresorju je lahko ob zaužitju in v primeru, da zaide v dihalne poti, smrtno nevarno.

# Vaš prispevek k varovanju okolja

---

## Odstranjevanje embalaže

Embalaža je namenjena lažjemu rokovanju in ščiti aparat pred poškodbami med transportom. Embalažni materiali so skrbno izbrani glede na ekološko sprejemljivost in tehnike odstranjevanja in jih je na splošno mogoče reciklirati.

Z vračanjem embalaže v obtok materialov poskrbite za prihranek surovin. Uporabite ustrezna zbirališča in možnosti oddaje za specifične materiale. Transportno embalažo lahko vrnete prodajalcu, pri katerem ste kupili aparat.

## Odstranjevanje starega aparata

Električna in elektronska oprema pogosto vsebuje še uporabne materiale. Vsebuje tudi določene snovi, zmesi in sestavne dele, ki so potrebni za njeno delovanje in varnost. Vse navedeno pa lahko v navadnih gospodinjskih odpadkih ali ob nepravilnem ravnanju predstavlja nevarnost za zdravje ljudi in za okolje. Svojega starega aparata zato ne odvrzite med gospodinjske odpadke.





Pazite, da se hladilni aparat do strokovne, okolju prijazne odstranitve ne poškoduje.

S tem zagotovite, da hladilno sredstvo, ki je v aparatu, in olje iz kompresorja ne moreta zaiti v okolje.

Namesto tega poskrbite za odvoz v uradne lokalne centre za zbiranje in prevzem električne in elektronske opreme, kjer bodo brezplačno poskrbeli za morebitno reciklažo, ali pa aparat odpeljite k svojemu trgovcu oziroma na podjetje Miele. Za izbris morebitnih osebnih podatkov, shranjenih v aparatu, ki ga boste odstranili, ste po zakonu odgovorni sami. Po zakonu ste dolžni iz aparata brez poškodb odstraniti stare baterije in akumulatorje ter lučke, ki niso fiksno zaprti in jih lahko odstranite nepoškodovane. Odnosite jih na ustrezna zbirna mesta, kjer jih lahko brezplačno oddate. Prosimo vas, da do odvoza starega aparata poskrbite za varnost otrok.

## Mesto postavitve

 Nevarnost poškodbe zaradi visoke zračne vlažnosti. Pri visoki zračni vlažnosti se lahko na zunanjih površinah hladilnega aparata nabere kondenzat. Ta kondenzat lahko vodi v korozijo zunanjih sten aparata. Hladilni aparat postavite v suh in/ali klimatiziran prostor, kjer je zagotovljeno zadostno zračenje. Po postavitvi aparata se prepričajte, da se njegova vrata pravilno zapirajo in da so upoštevane navedene odprtine za pre- in odzračevanje.

 Nevarnost požara in poškodb zaradi aparatov, ki oddajajo toploto. Aparati, ki oddajajo toploto, se lahko vnamejo in zanetijo požar na hladilnem aparatu. Aparatov, ki oddajajo toploto, kot so mini pečice, dvojni kuhalniki ali opekači kruha, ne smete postaviti na hladilni aparat.

 Nevarnost požara in poškodb zaradi odprtega plamena. Odprti plameni lahko povzročijo, da hladilni aparat zagori. Pazite, da so odprti plameni, npr. sveče, dovolj oddaljeni od hladilnega aparata.

Za postavitve je primeren suh prostor, ki je dobro prezračevan.

Pri izbiri mesta postavitve upoštevajte, da se poraba energije hladilnega aparata poveča, če stoji v neposredni bližini grelnega telesa, štedilnika ali drugega toplotnega vira. Preprečite izpostavljenost neposredni sončni svetlobi. Čim višja je temperatura okolice, tem daljši je čas delovanja kompresorja in tem večja je poraba energije.

Pri postavitvi hladilnega aparata poleg tega upoštevajte naslednje:

- Stenska vtičnica mora biti nameščena izven območja hrbtni strani aparata in v nujnem primeru zlahka dostopna.
- Omrežni vtič in priključni kabel se ne smeta dotikati hrbtni strani hladilnega aparata, ker se lahko poškodujeta zaradi vibracij aparata.
- Na vtičnice v območju hrbtni strani aparata prav tako ne smejo biti priključene druge naprave.
- Pri postavitvi hladilnega aparata pazite, da ne ukleščite ali poškodujete priključnega kabla.
- V območju hrbtni strani aparata ne smete namestiti ali uporabljati razdelilnikov ali podaljškov oziroma drugih elektronskih naprav (npr. transformatorjev za halogenske žarnice).
- Tla na mestu postavitve morajo biti vodoravna in ravna ter morajo biti na isti višini kot okoliška tla.

## Klimatski razred

Hladilni aparat je namenjen za uporabo v določenem klimatskem razredu (območje temperature prostora), katerega meje morate upoštevati.

# Inštalacija

Nižja temperatura v prostoru vodi v daljši čas mirovanja kompresorja. Posledica tega je lahko višja temperatura v hladilnem aparatu, kar povzroči posledično škodo.

Klimatski razred je naveden na napisni ploščici v notranjosti aparata.

Klimatska klasa	Temperatura okoline
SN	10 do 32 °C
N	16 do 32 °C
ST	16 do 38 °C
T	16 do 43 °C
SN-ST	10 do 38 °C
SN-T	10 do 43 °C

Brezhibno delovanje aparata je zagotovljeno, če zamrzovalna omara klimatskega razreda SN deluje pri nižjih temperaturah v prostoru (do -15 °C).

## Zahteve za pre- in odzračevanje

 Nevarnost požara in poškodb zaradi nezadostnega zračenja.

Če se hladilni aparat ne zrači dovolj, se kompresor pogosteje vklaplja in deluje dlje časa. To vodi v večjo porabo energije in povišano delovno temperaturo kompresorja, kar lahko povzroči škodo na kompresorju.

Pazite na zadostno zračenje aparata.

Obvezno se držite navedenih mer odprtih za pre- in odzračevanje.

Odprtine za pre- in odzračevanje ne smejo biti na noben način prekrite.

Poleg tega jih morate redno čistiti, da niso prašne.

Zrak ob hrbtne steni aparata se segreva. Zato mora biti zagotovljen neoviran dovod zraka (glejte poglavje „Mere aparata“).

## Postavitev več hladilnih aparatov

 Nevarnost poškodbe zaradi kondenzata na zunanjih stenah aparata.

Pri visoki zračni vlažnosti se lahko med zunanjsima stenama hladilnih aparatov nabere kondenzat, ki lahko privede do korozije.

Načeloma **nobene**ga hladilnega aparata ne smete postaviti **neposredno** ob drug hladilni aparat. Razdalja med aparatoma mora biti vsaj 70 mm.

## Zamenjava strani odpiranja vrat

 Nevarnost poškodbe in škode na aparatu zaradi velike teže vrat.

Če tečaje vrat prestavlja ena sama oseba, obstaja večja nevarnost poškodb in materialne škode.

Tečaje vrat obvezno prestavite s pomočjo druge osebe.

Aparat ima ob dobavi tečaje na desni strani vrat. Če je potrebno, da so tečaji na levi strani vrat, jih morate prestaviti (glejte priložena navodila za montažo).

## Namestitev priloženih stenskih distančnikov

Uporabite stenska distančnika, da bo dosežena deklarirana poraba energije in da ne bo prišlo do tvorbe kondenzata pri višjih temperaturah okolice. Z nameščenicima distančnikoma je globina aparata večja za pribl. 15 mm.

Če distančnikov ne uporabite, to nima nobenega vpliva na delovanje hladilnega aparata. Vendar pa se v primeru manjšega odmika od stene nekoliko poveča poraba energije.

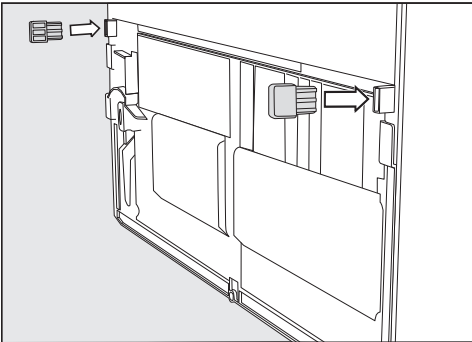

- Stenska distančnika namestite na hrbtno steno hladilnega aparata levo in desno spodaj.

## Postavitev hladilnega aparata

⚠ Nevarnost poškodb in materialne škode zaradi prevrnitve hladilnega aparata.

Če hladilni aparat postavlja ena sama oseba, obstaja večja nevarnost poškodb in materialne škode. Hladilni aparat postavite na predvideno mesto obvezno s pomočjo druge osebe.

⚠ Nevarnost poškodb zaradi udarjanja vrat aparata.

Vrata aparata lahko udarijo v steno in se pri tem poškodujejo.

Omejevalnik odpiranja vrat montirajte prej, preden hladilni aparat postavite na predvideno mesto.

Vrata aparata zaščitite pred udarci, npr. s klobučevinastim nastavkom na steni.

⚠ Nevarnost poškodbe tal.

Premikanje aparata lahko povzroči poškodbe na tleh.

Na občutljivih tleh aparat premikajte zelo previdno.

Za lažjo postavitev ima aparat na hrbtni strani zgoraj transportne ročaje in spodaj transportna kolesca.

**Nasvet:** Hladilni aparat lahko postavite samo, če je prazen.

- Hladilni aparat že zdaj postavite čim bližje predvidenega mesta postavitve.
- Hladilni aparat priključite na električno omrežje, kot je opisano v poglavju „Električni priključek“.
- Aparat previdno pomaknite na predvideno mesto.
- Hladilni aparat postavite s stenskim distančnikoma (če sta nameščena) ali s hrbtno stranico neposredno ob steno.

# Inštalacija

## Postavitev aparata v pravi položaj

⚠ Če vrata aparata padejo ven ali se aparat prevrne, lahko pride do poškodb oseb in materialne škode. Če dodatna nastavitvena nogica na spodnjem ležajnem podstavku ne nalega pravilno na tla, lahko vrata hladilnega aparata padejo ven ali pa se aparat prevrne.

Nastavitveno nogico odvijte s priloženim ključem, dokler se ne dotakne tal.

Nato jo odvijte še za dodatno četrtino obrata.

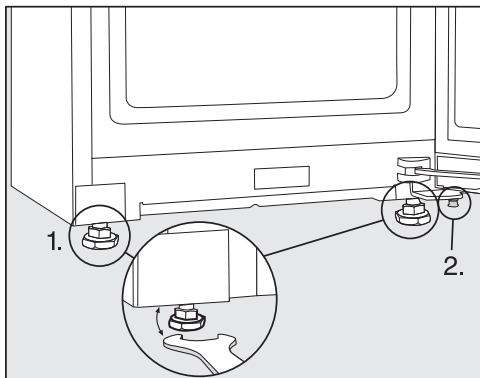

■ Hladilni aparat poravnajte s pomočjo vodne tehtnice in priloženega viličastega ključa ter ga podprite.

1. Nastavite sprednje nogice.
2. Dodatno nastavitveno nogico toliko odvijte, da se dotakne tal. Nato jo odvijte še za dodatno četrtino obrata.

## Vključitev hladilnega aparata v kuhinjski niz

Hladilni aparat je lahko obdan s kuhinjskimi omarami.

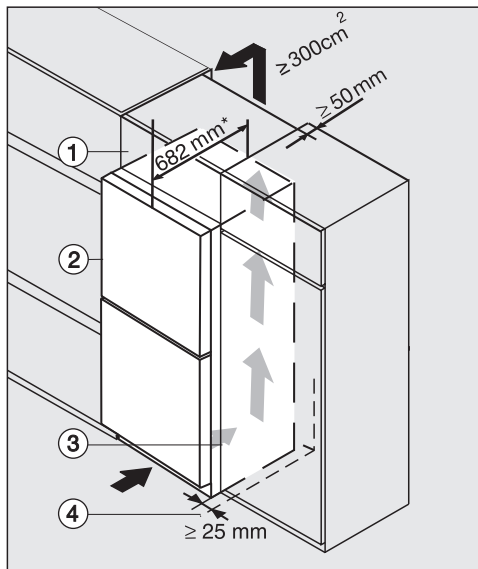

Hladilni aparat s stekleno sprednjo stranico K(S)/FN(S)/KFN 4xxx X **obsw/matt, bb, brws, bs, grgr**

- ① samostojna omarica nad aparatom
- ② hladilni aparat, globina vrat = 82 mm
- ③ kuhinjska omara
- ④ stena

\* Pri aparatih z nameščenima distančnikoma se globina poveča za pribl. 15 mm.



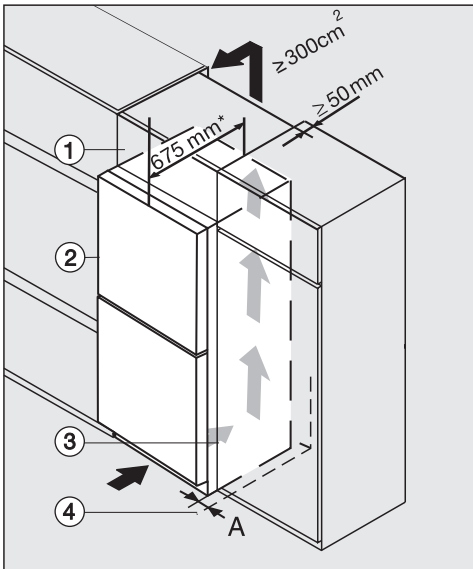

K(S)/FN(S)/KFN 4xxx X **edst/cs, ws, bst, el**

- ① samostojna omarica nad aparatom
- ② hladilni aparat, globina vrat = 75 mm
- ③ kuhinjska omara
- ④ stena

**A** = 25 mm (s prijemno vdolbino)/60 mm (z ročajem)

\* Pri aparatih z nameščenima distančnikoma se globina poveča za pribl. 15 mm.

⚠ Nevarnost požara in poškodb zaradi nezadostnega zračenja. Če se hladilni aparat ne zrači dovolj, se kompresor pogosteje vkaplja in deluje dlje časa. To vodi v večjo porabo energije in povišano delovno temperaturo kompresorja, kar lahko povzroči škodo na kompresorju. Pazite na zadostno zračenje aparata. Obvezno se držite navedenih mer odprtini za pre- in odzračenje. Odprtine za pre- in odzračenje ne smejo biti na noben način prekrite. Poleg tega jih morate redno čistiti, da niso prašne.

Kolikor večja je odprtina za odzračenje, toliko bolj varčno deluje kompresor.

# Inštalacija

---

- Hladilni aparat postavite poleg kuhinjske omare.
- Sprednja stranica aparata mora izstopati vsaj za globino vrat od sprednjih stranic kuhinjskih omar. Tako lahko vrata aparata neovirano odpirate in zapirate.
- Pri postavitvi hladilnega aparata ob steno ④ je na strani tečajev med steno ④ in hladilnim aparatom ② potreben odmik **(A)**.
- Da hladilni aparat prilagodite višini kuhinjskega niza, lahko nadenj namestite ustrezno samostojno omarico ①.

Po celotni širini samostojne omarice mora biti predviden odzračevalni kanal globine 50 mm.

Odprtina za odzračevanje pod stropom prostora mora imeti površino vsaj 300 cm<sup>2</sup>, da lahko segreti zrak neovirano odteka.

## Vgradne mere

### Mere za postavitve/pogled od zgoraj

FN 4312 ..., FN 4322 ..., FN 4342 ..., FN 4372 ...

Vse mere so podane v mm.

Da je zagotovljeno pravilno delovanje hladilnega aparata, morate upoštevati navedene površine za pre- in odzračevanje.

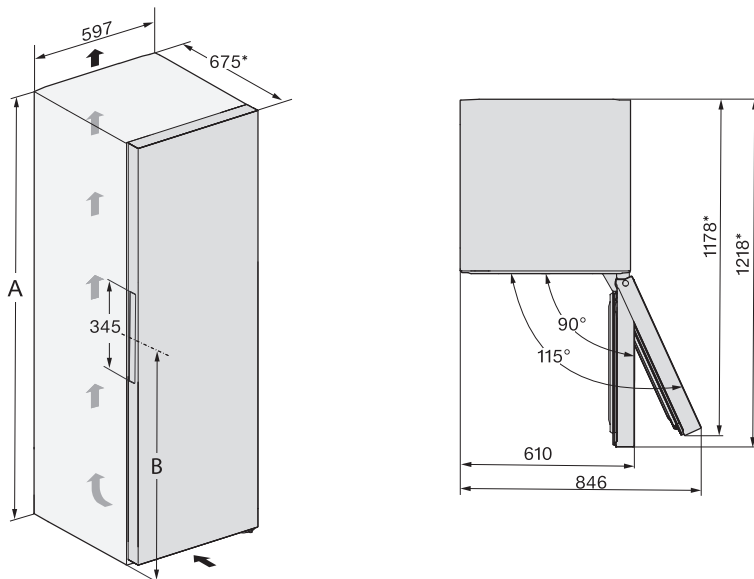

\* Mera brez nameščenih stenskih distančnikov. Če uporabite priložena distančnika, se globina aparata poveča za 15 mm.

	<b>A</b>	<b>B</b>
FN 4312 ...	1255	981
FN 4322 ...	1455	1061
FN 4342 ...	1655	1061
FN 4372 ...	1855	1061

# Inštalacija

---

## Priključki

FN 4312 ..., FN 4322 ..., FN 4342 ..., FN 4372 ...

Vse mere so podane v mm.

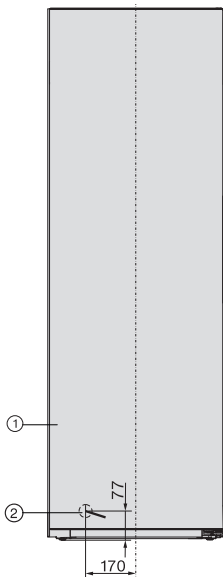

- ① Pogled od spredaj
- ② Omrežni priključni kabel, dolžina = 2.100 mm  
Daljši priključni kabel lahko kupite na servisu Miele.

## Električni priključek

Hladilni aparat lahko priklopite na varnostno vtičnico izključno s priloženim priključnim kablom.

Hladilni aparat postavite tako, da je vtičnica prosto dostopna. Če vtičnica ni dostopna, poskrbite, da je na mestu inštalacije na voljo inštalacijski odklopnik za vsak pol.

**⚠ Nevarnost požara zaradi pregretja.**

Delovanje hladilnega aparata, priključenega na električni razdelilnik ali podaljšek, lahko vodi do pregrevanja kabla.

Iz varnostnih razlogov ne uporabljajte nobenih razdelilnikov in podaljškov.

Električna napeljava mora biti izvedena po VDE 0100.

Iz varnostnih razlogov priporočamo, da v hišno električno napeljavo, na katero je priključen hladilni aparat, namestite zaščitno stikalo na diferenčni tok (RCD) tipa .

Poškodovan omrežni priključni kabel lahko zamenjate samo s posebnim priključnim kablom istega tipa (kupite ga lahko na servisu Miele). Zaradi varnosti lahko kabel zamenja samo usposobljen strokovnjak ali osebje servisne službe Miele.

Podatki o nazivni moči in ustrezni zaščiti so navedeni v teh navodilih za uporabo ali na napisni ploščici. Te podatke primerjajte s podatki električnega priključka na mestu postavitve aparata. Če ste v dvomih, se posvetujte z električarjem.

Možno je začasno ali trajno delovanje s priklopom na samostojno napravo za oskrbo z energijo ali tovrstno napravo, ki ni sinhronizirana z omrežjem (npr.

avtonomno omrežje, rezervni sistemi).

Pogoj za delovanje je, da naprava za oskrbo z energijo izpolnjuje pogoje EN 50160 ali primerljive.

Varnostni ukrepi, predvideni za hišno inštalacijo in ta izdelek Miele, morajo biti tako po funkciji kot načinu delovanja zagotovljeni tudi pri avtonomnem delovanju ali delovanju, ki ni sinhronizirano z omrežjem, ali morajo biti nadomeščeni z ustreznimi enakovrednimi ukrepi v inštalaciji. Kot je na primer opisano v aktualni objavi VDE-AR-E 2510-2.

## Prikllop hladilnega aparata

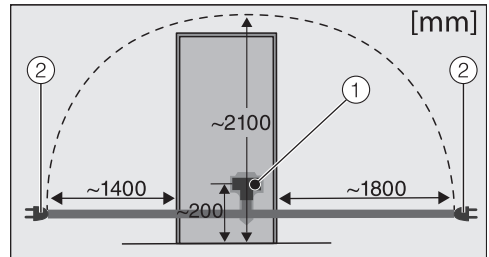

Hrbtina hladilnega aparata

- ① vtič aparata
- ② omrežni vtič

■ Vtič aparata vstavite v vtičnico.

Pazite, da se vtič pravilno zaskoči.

■ Omrežni vtič hladilnega aparata vstavite v omrežno vtičnico.

Aparat je tako priključen na električno omrežje.

# Varčevanje z energijo

---

## Tako prihranite energijo:

- |                               |  |
|-------------------------------|--|
| <b>Mesto postavitve</b>       | <p>Hladilni aparat mora pri povišani temperaturi okolice pogosteje hladiti, zato porabi več energije. Zato:</p> <ul style="list-style-type: none"><li>- Aparat postavite v dobro prezračen prostor.</li><li>- Ne postavite ga poleg virov toplote (grelnih teles, pečice).</li><li>- Hladilni aparat zaščitite pred neposredno sončno svetlobo.</li><li>- Poskrbite za idealno temperaturo okolice okrog 20 °C.</li><li>- Pazite, da reže za pre- in odzračevanje niso prekrite in z njih redno odstranjajte prah.</li></ul>   |
| <b>Nastavitev temperature</b> | <p>Čim nižja je nastavljena temperatura, tem večja je poraba energije. Priporočamo naslednje nastavitve:</p> <ul style="list-style-type: none"><li>- Zamrzovalni del -18 °C.</li></ul>   |
| <b>Uporaba</b>                | <p>Zaradi toplote, ki pride v aparat, in oviranega kroženja zraka se poveča poraba energije. Zato:</p> <ul style="list-style-type: none"><li>- Vrata aparata vedno odpirajte za čim krajši čas. Dobro razvrščanje živil pomaga pri boljši orientaciji.</li><li>- Vrata aparata po odpiranju do konca zaprite.</li><li>- Tople pijače in živila pustite, da se ohladijo, preden jih shranite v hladilnik.</li><li>- Živila vlagajte dobro zapakirana ali ovita.</li><li>- Predalov ne napolnite preveč, da ne bo ovirano kroženje zraka.</li><li>- Pri razporeditvi predalov in polic se držite stanja ob dobavi.</li><li>- Pri vlaganju živil pazite, da ne prekrijete nobene prezračevalne reže.</li><li>- Uporabite stenska distančnika. Stenska distančnika na hrbtni strani hladilnega aparata skrbite za to, da je dosežena navedena poraba energije.</li></ul> |

## Pregled aparata

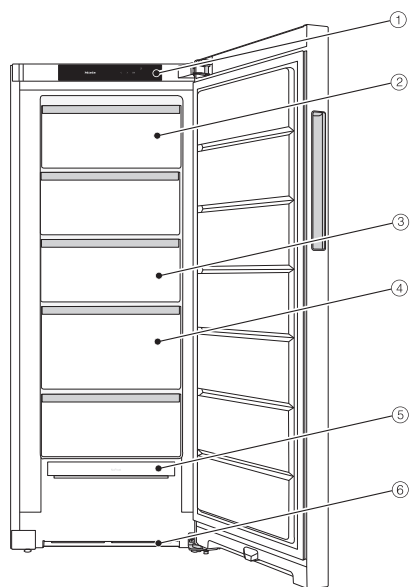

Ta slika prikazuje primer enega izmed modelov aparata.

- ① Prikazovalnik
- ② Nagibni zamrzovalni predal (odvisno od modela)
- ③ Zamrzovalni predal
- ④ Zamrzovalni predal XXLBox
- ⑤ Modul NoFrost
- ⑥ Prezračevalna reža

# Opis aparata

## Upravljalna plošča z začetnim zaslonom

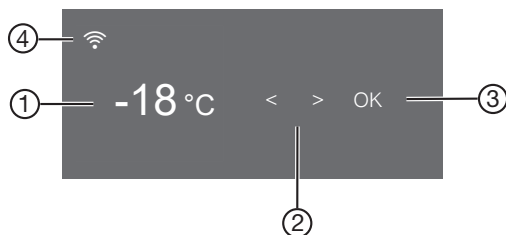







- ① Prikaz temperature za zamrzovalni del
- ② Senzorski tipki za izbiro nastavitve
- ③ Senzorska tipka OK za potrditev izbire in vstop v nastavitveni način ⚙️
- ④ Prikaz statusa povezave sistema Miele@home (viden samo, kadar je funkcija Miele@home nameščena)

### Nastavitveni način ⚙️

Naslednje funkcije lahko izberete v nastavitvenem načinu in deloma spremenite njihove nastavitve:

Simbol	Funkcija	Tovarniška nastavev
	Vklop ali izklop funkcije načina za zabave (glejte poglavje „Izvajanje drugih nastavitev“)	Izklop
	Vklop ali izklop funkcije fiksiranja nastavitev (glejte poglavje „Izvajanje drugih nastavitev“)	(Izklop)
	Izklop hladilnega aparata	—
	Vklop ali izklop funkcije načina Sabbath (glejte poglavje „Izvajanje drugih nastavitev“)	Izklop
	Priklic informacij o funkciji načina Sabbath (glejte poglavje „Izvajanje drugih nastavitev“)	—
	Spreminjanje časa do vklopa alarma ob odprtih vratih (glejte poglavje „Izvajanje drugih nastavitev“)	1:00



	Vklop ali izklop tona tipk	Vklop
	Spreminjanje glasnosti ali popoln izklop opozorilnih in zvočnih signalov (glejte poglavje „Izvajanje drugih nastavitev“)	Vklop /stopnja 5
	Spreminjanje svetlosti prikazovalnika (glejte poglavje „Izvajanje drugih nastavitev“)	Stopnja 4
	Spreminjanje enote za temperaturo (°Celzija ali °Fahrenheita)	°C
	Izklop funkcije sejemske nastavitve (vidno samo, če je funkcija vklopljena) (glejte poglavje „Izvajanje drugih nastavitev“)	Izklop
	Ponastavitev vrednosti na stanje ob dobavi (glejte poglavje „Izvajanje drugih nastavitev“)	—
	Priklic informacij o hladilnem aparatu (identifikacijska oznaka modela in serijska številka) (glejte poglavje „Izvajanje drugih nastavitev“)	—

## Opis aparata

---

### Izbira zelene funkcije v nastavitvenem načinu

- Tapnite senzorsko tipko *OK* na upravljalni plošči.

Na prikazovalniku se pojavi .

- S senzorsko tipko *<* ali *>* listajte do simbola .

- Tapnite *OK*.

- S senzorsko tipko *<* ali *>* izberite zeleno funkcijo.

- Za izbiro zelene funkcije tapnite *OK*.

Če je funkcija **vklopljena**, se v zgornjem kotu prikazovalnika pojavi pika .

- Če želite preklicati izbiro funkcije, tapnite *OK*.

Če je funkcija **izklopljena**, pika v zgornjem kotu prikazovalnika ugasne.

### Izhod iz nastavitvenega načina

- S senzorsko tipko *<* ali *>* listajte do simbola .

- Tapnite *OK*.

- S senzorsko tipko *<* ali *>* listajte do simbola  in tapnite *OK*.

#### ■ Alternativno:

Po zadnjem pritisku na tipko počakajte približno 15 sekund.

Nastavitveni način se tedaj avtomatsko zapre.

## Urejanje notranjosti aparata

### Nagibanje zgornjega predala

(od višine aparata 1650 mm naprej)

Predal lahko nagnete. Tako iz njega lažje vzamete zamrznjena živila.

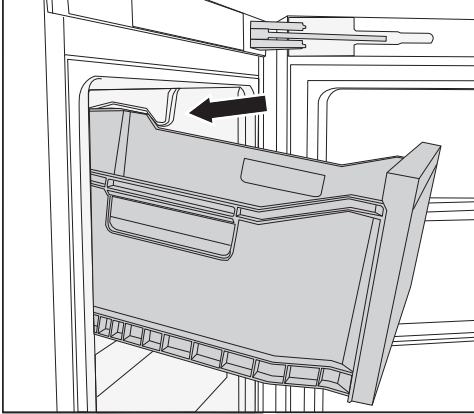

- Predal potegnite iz aparata.

Predal je zaščiten z varovalom izvleka, ki preprečuje, da bi predal padel iz aparata.

### Zamrzovalni predal XXL box

Posebej visok zamrzovalni predal nudi več volumna in s tem prostora za shranjevanje velikih, visokih kosov živil.

## Priložena oprema

### Posoda za ledene kocke

### Dodatna oprema

V Mielejevi ponudbi lahko najdete koristno opremo ter čistilna in negovalna sredstva, ki so prilagojeni vašemu hladilnemu aparatu.

### Večnamenska krpa iz mikrovlaken

Krpa iz mikrovlaken pomaga pri odstranjevanju prstnih odtisov in rahle umazanije s sprednjih stranic iz plemenitega jekla, upravljalnih plošč aparatov, oken, pohištva, avtomobilskih oken ipd.

### Komplet MicroCloth

Komplet MicroCloth sestavljajo univerzalna krpa, krpa za steklo in krpa za poliranje.

Krpe so izjemno trpežne in vzdržljive. Zaradi zelo finih mikrovlaken te krpe zelo učinkovito čistijo.

### MicroCloth HyClean

MicroCloth HyClean je protibakterijska univerzalna krpa, ki je posebej trpežna in vzdržljiva. Uporabljate jo lahko mokro ali suho, s čistilom ali brez njega.

Dodatno opremo lahko naročite v spletni prodajalni Miele. Lahko pa te izdelke kupite tudi na servisu Miele (glejte zadnjo stran) ali pri svojem trgovcu z opremo Miele.

# Vklop in izklop hladilnega aparata

## Pred prvo uporabo

- Odstranite vse embalažne materiale in zaščitne folije.
- Očistite notranjost aparata in vso opremo (glejte poglavje „Čiščenje in vzdrževanje“).

## Priklop hladilnega aparata



- Hladilni aparat priklopite na električno omrežje, kot je opisano v poglavju „Električni priključek“.

Na prikazovalniku se najprej izpiše Miele, nato .

## Vklop hladilnega aparata

- Odprite vrata aparata.
- Tapnite senzorsko tipko *OK* na upravljalni plošči.

Aparat prične hladiti.

Takoj ko je dosežena nastavljena temperatura zamrzovanja, simbol   in opozorilni zvočni signal ugasneta, prikaz temperature v zamrzovalnem delu pa neprekinjeno sveti.

- Če vas opozorilni zvočni signal moti, tapnite *OK*.

Opozorilni zvočni signal ugasne.

Hladilni aparat se ohladi na prednastavljeni temperaturi.

V zamrzovalnik vložite živila šele, ko je temperatura v zamrzovalnem delu dovolj nizka (vsaj  $-18\text{ °C}$ ).

## Izklop hladilnega aparata

- Tapnite senzorsko tipko *OK* na upravljalni plošči.

Na prikazovalniku se pojavi .

- Tapnite *OK*.

- S senzorsko tipko  $\langle$  listajte do simbola .

- Tapnite *OK*.

Na prikazovalniku se pojavi .

Hlajenje je izklopljeno.

Prosimo, upoštevajte: Hladilni aparat ni ločen od električnega omrežja, če je zgolj izklopljen.

## Ob daljši odsotnosti upoštevajte

Če boste hladilni aparat pred daljšo odsotnostjo izklopili, očistili pa ne, obstaja pri zaprtih vratih aparata nevarnost razvoja plesni.

Pred daljšo odsotnostjo obvezno očistite hladilni aparat.

Če aparata dlje časa ne boste uporabljali, upoštevajte naslednje:

- Izklopite aparat.
- Izvlecite omrežni vtič ali izklopite varovalko hišne inštalacije.
- Da se bo hladilni aparat lahko zadostno zračil in da ne bo prišlo do razvoja neprijetnega vonja, ga očistite in pustite njegova vrata odprta.

Za shranjevanje živil je ustrezna nastavitve temperature zelo pomembna. Zaradi mikroorganizmov se živila hitro pokvarijo, kar lahko s pravilno temperaturo shranjevanja preprečite oziroma zadržite. Temperatura vpliva na hitrost razvoja mikroorganizmov. Če je temperatura nižja, se ta proces upočasni.

Za zamrzovanje svežih živil in dolgotrajno shranjevanje zamrznjenih živil je potrebna temperatura **-18 °C**. Pri tej temperaturi je rast mikroorganizmov v veliki meri zaustavljena. Takoj ko temperatura naraste nad **-10 °C**, se začne razkroj zaradi mikroorganizmov in živila so manj obstojna. To je tudi razlog, da lahko živila, ki so že odtajana ali so se začela tajati, ponovno zamrznete šele, ko jih toplotno obdelate (skuhate ali spečete). Visoke temperature uničijo večino mikroorganizmov.

Temperatura v aparatu se tem bolj zviša:

- čim pogosteje in za čim dlje časa odpirate vrata,
- čim več živil je shranjenih v njem,
- čim toplejša so živila, ki jih shranite vanj,
- čim višja je temperatura okolice aparata. Hladilni aparat je predviden za uporabo v določenem klimatskem razredu (območje temperature okolice), katerega meje morate upoštevati.

## Prikaz temperature

Med normalnim delovanjem je na prikazovalniku izpisana **najvišja temperatura**, ki je trenutno v aparatu.

Odvisno od temperature okolice in nastavitve lahko traja nekaj ur, preden je dosežena in trajno prikazana želena temperatura.

## Nastavitev temperature

- Tapnite senzorsko tipko *OK* na upravljalni plošči.

Na prikazovalniku se pojavi .

- Tapnite *OK*.
- S senzorskima tipkama *<* in *>* spremenite temperaturo.
- Tapnite *OK*.

Prikaz temperature se ponovno preklopi na dejansko temperaturo, ki je trenutno v aparatu.

## Možne nastavitve

- Zamrzovalni del: od **-15 °C** do **-28 °C**

## Če ste spremenili nastavitev temperature:

- Čez nekaj ur preverite prikaz temperature. Šele po tem času se vzpostavi ustrezna temperatura.
- po šestih urah, če je aparat le malo napolnjen
- po 24 urah, če je aparat povsem napolnjen

Če je temperatura po tem času previsoka ali prenizka:

- Na novo nastavite temperaturo.

# Uporaba funkcije pospešenega zamrzovanja

## SuperFrost ❄️

Pri vklopljeni funkciji SuperFrost ❄️ se **zamrzovalni del** zelo hitro ohladi do najhladnejše vrednosti (odvisno od temperature v okolici). Aparat deluje z najvišjo hladilno zmogljivostjo in temperatura pade. To funkcijo izberite pred zamrzovanjem svežih živil. S tem dosežete, da živila hitro zamrznejo do svojega jedra in tako ohranijo hranilne snovi, vitamine, svoj videz in okus.

Če je vklopljena funkcija SuperFrost ❄️, je lahko delovanje aparata glasnejše.

Funkcijo SuperFrost morate vklopiti pribl. **6 ur prej, preden vložite** živilo, ki ga želite zamrzniti.

Za uporabo **maksimalne zmogljivosti zamrzovanja** pa morate funkcijo SuperFrost ❄️ vklopiti **24 ur prej**.

Funkcija SuperFrost ❄️ se avtomatsko izklopi po največ 72 urah. Hladilni aparat deluje naprej z normalno hladilno zmogljivostjo. Čas do izklopa funkcije je odvisen od količine svežih živil, ki ste jih vložili v aparat.

**Nasvet:** Če želite varčevati z energijo, lahko funkcijo SuperFrost izklopite sami, takoj ko se živila ali pijača dovolj ohladijo.

Funkcije SuperFrost ni treba vklopiti,

- če v aparat vložite že zamrznjena živila;
- če v enem dnevu zamrznete samo do 2 kg živil.

## Vklop ali izklop funkcije SuperFrost ❄️

- Tapnite senzorsko tipko *OK* na upravljalni plošči.

Na prikazovalniku se pojavi ❄️.

- Tapnite *OK*.

- S senzorsko tipko < listajte do simbola ❄️.

- Tapnite *OK*.

Če je funkcija SuperFrost ❄️ **vklopljena**, se v zgornjem kotu prikazovalnika pojavi pika •.

- S senzorsko tipko > listajte do zelene vrednosti temperature in tapnite *OK*.

## Pojasnila k posameznim nastavitvam



V nadaljevanju so opisane samo tiste nastavitve, ki potrebujejo dodatna pojasnila.



Medtem ko ste v nastavitvenem načinu , so alarm ob odprtih vratih in drugi opozorilni signali avtomatsko izklopljeni.

### Način za zabave

Funkcija načina za zabave  je priporočljiva, če želite hitro zamrzniti velike količine živil, ki ste jih pravkar vložili v aparat.

**Nasvet:** Funkcijo načina za zabave  vklopite približno štiri ure prej, preden vložite živila.



Če je vklopljen način za zabave , je funkcija SuperFrost  avtomatsko vklopljena.

Funkcija načina za zabave  se avtomatsko izklopi po 24 urah. Če želite, pa lahko funkcijo načina za zabave  kadar koli predčasno izklopite.



Če pride do izpada električnega toka, se funkcija načina za zabave  izklopi.

### Vklop funkcije fiksiranja nastavitev /

Vklopljena funkcija fiksiranja nastavitev  ščiti pred neželenim izklopom hladilnega aparata in spreminjanjem nastavitev, če so npr. v bližini otroci.

■ V nastavitvenem načinu  listajte s senzorsko tipko < ali > do simbola .

■ Tapnite *OK*.

Če je funkcija fiksiranja nastavitev  vklopljena, se v zgornjem kotu prikazovalnika pojavi pika .

■ Zaprite vrata aparata. Šele zdaj je funkcija fiksiranja nastavitev  vklopljena.

### Začasna dezaktivacija funkcije fiksiranja nastavitev /

Če želite npr. spremeniti nastavev temperature, lahko funkcijo fiksiranja nastavitev začasno dezaktivirate:

■ Tapnite *OK*.

Na prikazovalniku se izpiše .

■ Za šest sekund se dotaknite senzorske tipke *OK*.

Na prikazovalniku se izpiše .

■ Tapnite *OK*.

■ Zdaj izvedite zelene nastavitve.

■ Tapnite *OK*.

Ko zaprete vrata aparata, je funkcija fiksiranja nastavitev ponovno vklopljena .

### Popoln izklop funkcije fiksiranja nastavitev /

■ Tapnite *OK*.

Na prikazovalniku se izpiše .

■ Za šest sekund se dotaknite senzorske tipke *OK*.

Na prikazovalniku se izpiše .

■ S senzorsko tipko < ali > listajte do simbola .

■ Tapnite *OK*.

■ S senzorsko tipko < ali > listajte do simbola .

■ Tapnite *OK*.

## Izvajanje drugih nastavitev

Pri izklopljeni funkciji fiksiranja nastavitev se na prikazovalniku pojavi .

### Način Sabbat

Za pomoč pri uporabi hladilnega aparata v religiozne namene je na voljo način Sabbat.

Vklopljen način Sabbat  je najprej prikazan na začetnem zaslonu.

Čez tri sekunde se prikazovalnik izklopi.

Medtem ko je vklopljen način Sabbat , ne morete izvajati nobenih nastavitev svojega aparata.

Pazite, da so vrata aparata trdno zaprta, saj so optični in zvočni opozorilni signali izklopljeni.

Funkcija načina Sabbat  se po pribl. 120 urah avtomatsko izklopi.

Če je vklopljen način Sabbat , se dezaktivirajo:

- vsi zvočni in optični signali
- prikaz temperature



Vse druge predhodno vklopljene funkcije ostanejo aktivirane.

 **Ogrožanje zdravja zaradi uživanja pokvarjenih živil.**



Ker v času, ko je aktiven način Sabbat , morebiten izpad električne energije ni prikazan, so lahko živila dlje časa izpostavljena povišanim temperaturam. Trajnost živil se zato skrajša.

Če med aktivnim načinom Sabbat  pride do izpada električnega toka, preverite kakovost živil, ki so shranjena v hladilniku.

### Vklop načina Sabbat

■ V nastavitvenem načinu  listajte s senzorsko tipko < ali > do simbola .

■ Tapnite *OK*.

Če je funkcija načina Sabbat  vklopljena, se v zgornjem kotu prikazovalnika pojavi pika .

Čez tri sekunde se prikazovalnik izklopi.



■ Zaprite vrata aparata.

### Izklop načina Sabbat

■ Tapnite senzorsko tipko *OK*.

Na prikazovalniku se izpiše .

■ Tapnite *OK*.

Če je funkcija načina Sabbat  vklopljena, se v zgornjem kotu prikazovalnika pojavi pika .

■ Tapnite *OK*.



Ko je funkcija načina Sabbat  izklopljena, pika v zgornjem kotu prikazovalnika ugasne.

### Informacije o načinu Sabbat

Ta izdelek nosi certifikat mednarodnega inštituta za certificiranje košer Star-K. Tukaj si lahko ogledate verzijo certifikata Star-K.

### Spreminjanje časa do vklopa alarma ob odprtih vratih

Nastavite lahko, kako hitro po odprtju vrat aparata naj se oglasi alarm.

■ V nastavitvenem načinu  listajte s senzorsko tipko < ali > do simbola .

■ Tapnite *OK*.



■ S senzorskima tipkama < in > izberite želeni čas med 30 sekund in 3 minute 30 sekund.



- Tapnite *OK*.

## Sprememba glasnosti opozorilnih in zvočnih signalov



Glasnost opozorilnih in zvočnih signalov (npr. pri alarmu ob odprtih vratih ali sporočilu o napaki) lahko spremenite. Ali pa zvočne signale izklopite, če vas motijo.

- V nastavitvenem načinu  listajte s senzorsko tipko < ali > do simbola .
- Tapnite *OK*.
- S senzorskima tipkama < in > izberite želeno glasnost opozorilnih in zvočnih signalov.
- Tapnite *OK*.

Pri izklopljenih opozorilnih in zvočnih signalih je prikazan simbol .

## Sprememba svetlosti prikazovalnika

Svetlost prikazovalnika lahko prilagodite svetlobnim razmeram v vašem okolju.

- V nastavitvenem načinu  listajte s senzorsko tipko < ali > do simbola .
- Tapnite *OK*.
- S senzorskima tipkama < in > izberite želeno svetlost prikazovalnika.
- Tapnite *OK*.



## Izklop sejemske nastavitve

Sejemska nastavitve  omogoča zastopnikom, da predstavijo aparat, ne da bi bilo vključeno hlajenje. Za zasebno uporabo te nastavitve ne potrebujete.

Če je sejemska nastavitve tovarniško vklopljena, se po vklopu aparata na prikazovalniku pojavi simbol .

- Tapnite senzorsko tipko *OK* na upravljalni plošči.



Na prikazovalniku se najprej izpiše Miele, nato se pojavi začetni zaslon.

- Tapnite *OK*.
- V nastavitvenem načinu  listajte s senzorsko tipko < ali > do simbola .
- Tapnite *OK*.

Po izklopu sejemske nastavitve  se hladilni aparat izklopi in ga morate ponovno vklopiti.

## Ponastavitev vrednosti na stanje ob dobavi

Vse nastavitve hladilnega aparata se ponastavijo na stanje ob dobavi (za nastavitve glejte poglavje „Opis aparata“).

- V nastavitvenem načinu  listajte s senzorsko tipko < ali > do simbola .
- Tapnite *OK*.
- S senzorsko tipko > listajte do simbola .
- Tapnite *OK*.

Hladilni aparat se izklopi in ga morate ponovno vklopiti.

## Informacije

Na prikazovalniku se izpišejo podatki o aparatu (identifikacijska oznaka modela in serijska številka).

Pr pripravite naslednje podatke o aparatu:

- za povezavo hladilnega aparata v WLAN-omrežje (glejte poglavje „Izvajanje drugih nastavitev“, odstavek „Miele@home“) (odvisno od modela);
- za prijavo motnje na servisu Miele (glejte poglavje „Servisna služba“);

## Izvajanje drugih nastavitev

---

- za pridobitev informacij pri zbirki podatkov EPREL (glejte poglavje „Servisna služba“).

# Temperaturni alarm in alarm ob odprtih vratih

 Ogrožanje zdravja zaradi uživanja pokvarjenih živil.

Če je bila temperatura dlje časa višja od  $-18\text{ }^{\circ}\text{C}$ , so se živila lahko že začela tajati. Trajnost živil se zato skrajša.

Preverite, ali so se živila že začela tajati. V tem primeru jih morate kolikor mogoče hitro porabiti ali predelati (skuhati ali speči), preden jih ponovno zamrznete.

## Temperaturni alarm

Hladilni aparat je opremljen s temperaturnim alarmom, da temperatura v zamrzovalnem območju ne more neopaženo narasti.

Če temperatura v zamrzovalnem delu doseže previsoko območje, v prikazu temperature rdeče sveti .

Dodatno zazveni opozorilni signal, dokler se stanje, zaradi katerega se je sprožil alarm, ne konča oziroma dokler ga predčasno ne izklopite.

Kdaj hladilni aparat prepozna neko temperaturno območje kot pretoplo, je odvisno od nastavljene temperature.



Temperaturni alarm je prikazan pred morebitnim alarmom ob odprtih vratih. Zvočni in vidni signal se lahko sprožita v naslednjih situacijah:

- če vklopite hladilni aparat in temperatura v enem izmed temperaturnih območij preveč odstopa od nastavljene;
- če prestavljate in jemljete zamrznjena živila iz aparata, pri čemer vanj priteče preveč toplega zraka iz prostora;
- če zamrznete večjo količino svežih živil;
- če zamrznete sveža živila, ki so še topla;
- če je prišlo do izpada električne energije;
- če je prišlo do okvare hladilnega aparata.



Preden izklopite temperaturni alarm, morate ugotoviti vzrok za to, da se je sprožil, in ga odpraviti.

Če vas opozorilni zvočni signal moti, ga lahko predčasno izklopite.

■ Tapnite *OK*.

Opozorilo je tako potrjeno:   in opozorilni zvočni signal ugasneta.

Na prikazovalniku se pojavi začetni zaslon: v prikazu temperature se za približno eno minuto utripajoče prikaže najvišja doslej dosežena temperatura v hladilnem aparatu. Nato se prikaz temperature preklopi na trenutno temperaturo.



Opozorilni zvočni signal ugasne. Simbol   ugasne, takoj ko je stanje, zaradi katerega se je sprožil alarm, odpravljeno.

# Temperaturni alarm in alarm ob odprtih vratih



---

## Alarm ob odprtih vratih

Hladilni aparat je opremljen z alarmom ob odprtih vratih, ki preprečuje izgubo energije v primeru odprtih vrat aparata in ščiti shranjena živila pred toploto.

Če so vrata aparata dlje časa odprta, v prikazu temperature sveti simbol  . Zazveni tudi opozorilni zvočni signal.



Čas do vklopa alarma ob odprtih vratih lahko spremenite. Alarm ob odprtih vratih pa lahko tudi izklopite (glejte poglavje „Izvajanje drugih nastavitev“).

Takoj ko zaprete vrata aparata, opozorilni zvočni signal in simbol   na prikazovalniku ugasneta.

## Predčasni izklop alarma ob odprtih vratih

Če vas opozorilni zvočni signal moti, ga lahko predčasno izklopite.

■ Tapnite *OK*.

Opozorilni zvočni signal in simbol   ugasneta.

Če vrat aparata ne zaprete, se opozorilni zvočni signal ponovno oglasi čez tri minute.

# Zamrzovanje in shranjevanje zamrznjenih živil

## Kaj se zgodi pri zamrzovanju svežih živil?

 Ogrožanje zdravja zaradi uživanja pokvarjenih živil.

Če je bila temperatura dlje časa višja od  $-18\text{ }^{\circ}\text{C}$ , so se živila lahko že začela tajati. Trajnost živil se zato skrajša.

Preverite, ali so se živila že začela tajati. V tem primeru jih morate kolikor mogoče hitro porabiti ali predelati (skuhati ali speči), preden jih ponovno zamrznete.

Sveža živila morajo čim hitreje zamrzniti do svojega jedra, da ohranijo hranilno vrednost, vitamine, videz in okus.

Če živilo hitro zamrzne, ima tekočina manj časa, da uide iz celic v vmesni prostor. Celice se skrčijo bistveno manj. Ob tajanju živila se lahko majhna količina tekočine, ki je prešla iz celic v vmesne prostore, vrne v celice, zato je izguba soka zelo majhna. Tako se ustvari le majhna luža.

## Maksimalna zmogljivost zamrzovanja

Da bodo živila kar se da hitro zamrznila do samega jedra, ne smete preseči maksimalne zmogljivosti zamrzovanja. Maksimalna zmogljivost zamrzovanja v 24 urah je navedena na napisni ploščici: „Zmogljivost zamrzovanja ... kg/24 h“.

## Shranjevanje predpripravljenih zamrznjenih jedi

Če želite shraniti že zamrznjene jedi, preverite že ob nakupu v trgovini:

- če je embalaža izdelka nepoškodovana,
- rok trajanja,
- temperaturo zamrzovalne skrinje v trgovini – ta mora biti  $-18\text{ }^{\circ}\text{C}$  ali manj.

- Zamrznjena živila po možnosti prenašajte v izolirni vrečki in jih kar se da hitro shranite v zamrzovalni del aparata.

## Zamrzovanje svežih živil

### Pred vlaganjem živil

- Če zamrznete več kot 2 kg svežih živil, vklopite funkcijo SuperFrost ❄ 6 ur prej, preden jih vložite v aparat.
- Če zamrznete še več svežih živil, vklopite funkcijo SuperFrost ❄ 24 ur prej, preden jih vložite v aparat.

Živila, ki so že zamrznjena, tako dobijo „rezervo hladu“.

- Za zamrzovanje uporabite samo sveža in neoporečna živila!

Upoštevajte, da nekatera živila niso primerna za zamrzovanje. Mednje spadajo npr. vrste zelenjave, ki jih sicer uživamo surove, kot je zelena solata ali radič.

**Nasvet:** Da zelenjava ohrani barvo, okus, aromo in vitamin C, jo pred zamrzovanjem blanširajte. V ta namen zelenjavo po porcijah za 2–3 minute potopite v vrelo vodo. Nato jo vzemite iz krova in jo na hitro ohladite v mrzli vodi. Pustite, da se odcedi.

### Pakiranje živil

- Živila zamrzujte po porcijah.

**Nasvet:** Da preprečite zamrzovalni ožig, izberite ustrezno embalažo (npr. posode za zamrzovanje).

- Iz embalaže iztisnite zrak in jo tesno zaprite.
- Na embalažo vedno označite vsebino in datum zamrzovanja.

# Zamrzovanje in shranjevanje zamrznjenih živil

## Vlaganje živil v zamrzovalnik

 Nevarnost poškodb zaradi prevelike obremenitve. Prevelika obremenitev lahko privede do poškodb zamrzovalnih predalov. Upoštevajte maksimalne količine polnjenja:  
spodnji zamrzovalni predal = 11 kg  
vsi drugi zamrzovalni predali = 19 kg

Živila, ki jih zamrzujete, se ne smejo dotikati že zamrznjenih živil, sicer se slednja začnejo tajati.

- Paketi živil se med zamrzovanjem lahko sprimejo skupaj ali na druge površine, zato pazite, da so ob vlaganju v aparat suhi.

Da bodo živila hitro zamrznila do jedra, ne smete preseči naslednjih velikosti paketov:

- sadje in zelenjava maks. 1 kg
- meso maks. 2,5 kg

## – majhna količina živil za zamrzovanje

Živila zamrznite v zgornjem zamrzovalnem predalu.

- Živila po možnosti vložite tako, da se dotikajo hrbtne stene predala, da čim hitreje zamrznejo do samega jedra.

## – VarioRoom: vlaganje maksimalne količine živil za zamrzovanje (glejte napisno ploščico)

Če prepračevanje zamrzovalnega dela ni zagotovljeno, se zmanjša hladilna zmogljivost in poveča poraba energije.

Spodnjega zamrzovalnega predala ne odstranite iz hladilnega aparata.

Pri vlaganju živil za zamrzovanje pazite, da ne prekrijete prepračevalnih rež.

**Nasvet:** Če želite vložiti večji kos živila, npr. purana ali divjačino, lahko odstranite posamezne zamrzovalne predale in tako povečate prostor nad predalom.

Živila, ki jih želite zamrzniti, razporedite po vseh zamrzovalnih predalih, vendar **ne** v spodnji predal.

- Živila po možnosti vložite tako, da se dotikajo hrbtne stene predala, da čim hitreje zamrznejo do samega jedra.

Ko je postopek zamrzovanja končan:

- Izklopite funkcijo SuperFrost ❄️.
- Zamrznjena živila položite v zamrzovalne predale in le-te ponovno potisnite v aparat.

# Zamrzovanje in shranjevanje zamrznjenih živil

## Čas shranjevanja zamrznjenih živil

Skupina - živil	Čas shranjevanja (meseči)
Sladoled	2 do 6
Kruh, pekovsko pecivo	2 do 6
Sir	2 do 4
Ribe, mastne	1 do 2
Ribe, puste	1 do 5
Klobase, šunka	1 do 3
Divjačina, svinjina	1 do 12
Perutnina, govedina	2 do 10
Zelenjava, sadje	6 do 18
Zelišča	6 do 10

Časi shranjevanja so orientacijske vrednosti.

Pri zamrznjenih izdelkih, ki so v prodaji, pa morate upoštevati trajanje shranjevanja, ki je navedeno na embalaži.

Pri stalni temperaturi v zamrzovalnem delu  $-18^{\circ}\text{C}$  in ustrezni higieni lahko izkoristite maksimalen čas shranjevanja živil in zmanjšate količino zavrženih živil.

## Hitro hlajenje pijač

Če v zamrzovalno območje vložite steklenice pijače, da bi se hitro ohladile, jih morate vzeti iz aparata **najkasneje po eni uri**. Steklenice lahko počijo.

## Uporaba opreme

### Priprava ledenih kock

- Posodo za ledene kocke napolnite do treh četrtin z vodo ter jo položite na dno zamrzovalnega predala.
- Če posoda za ledene kocke primrzne na površino, jo sprostite s topim predmetom, npr. z ročajem žlice.

**Nasvet:** Ledene kocke zlahka spravite iz posode, če le-to na kratko podržite pod tekočo vodo.

## Odtajevanje

---

Aparat je opremljen s sistemom „NoFrost“, ki omogoča, da se avtomatsko odtaja.

Tekočina, ki nastaja, se nabira na uparjalniku in se avtomatsko od časa do časa odtaja in izpari.

Avtomatsko odtajevanje zagotavlja, da hladilni aparat vedno ostane brez ledene obloge. Živila se zaradi tega posebnega sistema ne tajajo!



Napisne ploščice v notranjosti hladilnega aparata ne smete odstraniti. V primeru motnje delovanja jo boste še potrebovali.

Pazite, da voda ne zaide v elektroniko aparata.

 **Nevarnost poškodb zaradi vlage.**  
Vlaga iz parne čistilne naprave lahko poškoduje plastične in električne sestavne dele.  
Za čiščenje hladilnega aparata ne uporabljajte parne čistilne naprave.

## Napotki glede čistilnih sredstev

V notranjosti hladilnega aparata uporabljajte samo čistilna in negovalna sredstva, ki so neoporečna za živila.

Da se površine ne bodo poškodovale, pri čiščenju **ne uporabljajte**

- čistilnih sredstev, ki vsebujejo sodo, amonijak, kisline ali klor,
- čistilnih sredstev za odstranjevanje vodnega kamna,
- abrazivnih čistil, npr. praškov za drgnjenje ali abrazivnih emulzij,
- čistil z vsebnostjo topil,
- čistilnih sredstev za plemenito jeklo,
- sredstev za čiščenje pomivalnega stroja,
- sprejev za pečice,
- čistil za steklo,
- abrazivnih trdih gobic in ščetk (npr. gobic za čiščenje loncev),
- čistilnih radirk,
- ostrih kovinskih strgal.

Za čiščenje priporočamo čisto gobasto krpo, mlačno vodo in malo sredstva za ročno pomivanje posode.

## Priprava aparata za čiščenje

■ Izklopite aparat.

Na prikazovalniku se pojavi  in hlajenje je izklopljeno.

- Iz aparata vzemite vsa živila in jih shranite na hladnem mestu.
- Iz aparata vzemite vse odstranljive dele opreme in jih očistite (glejte odstavek „Odstranjevanje in razstavljanje delov opreme pred čiščenjem“).

## Očistite notranjost.

Hladilni aparat morate redno čistiti – to morate storiti vsaj enkrat mesečno.

Če umazanija dlje časa deluje na površine, se lahko zgodi, da je ne morete več odstraniti.

Površine se lahko zabarvajo ali spremenijo.

Najbolje je, da umazanijo takoj odstranite.

- **Notranjost aparata** čistite s čisto gobasto krpo, mlačno vodo in malo sredstva za ročno pomivanje posode.
- Po čiščenju površine sperite še s čisto vodo ter jih obrišite s krpo do suhega.
- Hladilnik pustite še nekaj časa odprt, da se zadostno prezrači in da se v njem ne razvije neprijeten vonj.

# Čiščenje in vzdrževanje

## Ročno čiščenje ali pomivanje delov opreme v pomivalnem stroju

Naslednje dele morate pomivati izključno **na roke**:

- vse predale

Naslednji deli so **primerni za pomivanje v pomivalnem stroju**:

 Nevarnost poškodb zaradi visokih temperatur v pomivalnem stroju. Deli hladilnega aparata se lahko zaradi temperature pomivanja, ki presega 55 °C, uničijo ali deformirajo. Za dele opreme, ki so primerni za pomivanje v pomivalnem stroju, izberite izključno programe pomivanja s temperaturo največ 55 °C.

Če plastični deli med pomivanjem v pomivalnem stroju pridejo v stik z naravnimi barvili, npr. iz korenja, paradižnika ali kečapa, se lahko obarvajo. To obarvanje pa ne vpliva na stabilnost samih delov.

- posodo za ledene kocke

## Odstranjevanje in razstavljanje delov opreme pred čiščenjem

### Odstranjevanje predalov

- Predal potegnite do konca iz aparata.

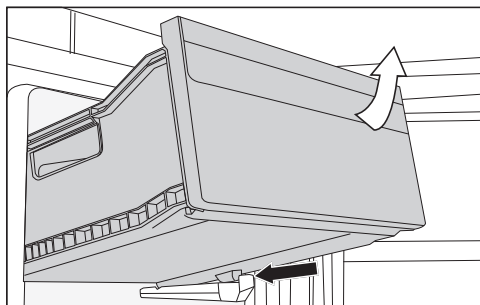

- Predal spredaj privzdignite in ga izvlecite iz aparata.

### Vstavljanje predalov

- Predal postrani vstavite v hladilni aparat.
- Predal spustite navzdol in ga potisnite v aparat.

## Čiščenje sprednje stranice in stranskih sten aparata

Če umazanija dlje časa deluje na površine, se lahko zgodi, da je ne morete več odstraniti. Površine se lahko zabarvajo ali spremenijo. Najbolje je, da umazanijo s sprednje stranice in stranskih sten aparata očistite takoj.

Vse površine aparata so občutljive za razenje in se lahko zabarvajo ali spremenijo, če pridejo v stik z neprimernim čistilnim sredstvom.

Preberite informacije v odstavku „Napotki glede čistilnih sredstev“ na začetku tega poglavja.

- Površine aparata očistite s čisto gobasto krpo, sredstvom za ročno pomivanje posode in toplo vodo. Za čiščenje lahko uporabite tudi čisto, vlažno krpo iz mikrovlaknen, brez čistilnega sredstva.
- Po čiščenju površine sperite še s čisto vodo ter jih obrišite z mehko krpo do suhega.

## Čiščenje vratnega tesnila

 Nevarnost poškodbe zaradi nepravilnega čiščenja.

Če vratno tesnilo namažete z olji ali maščobami, lahko postane porozno. Na vratno tesnilo ne smete nanašati olja ali maščobe.

- Vratno tesnilo redno čistite samo s čisto vodo in ga na koncu temeljito obrišite s suho krpo.

## Čiščenje rež za pre- in odzračevanje

Obloge prahu povečajo porabo energije.

- Reže za pre- in odzračevanje redno čistite s čopičem ali sesalnikom (v ta namen uporabite npr. sesalni čopič Mielejevega sesalnika).

## Po končanem čiščenju

- Vse dele namestite nazaj v aparat.
- Po potrebi ponovno vklopite aparat. Aparat začne spet hladiti.
- Za nekaj časa vklopite funkcijo SuperFrost ❄️, da se bo zamrzovalni del hitro ohladil.
- Zamrzovalne predale skupaj z živili potisnite v aparat, takoj ko je temperatura v njem dovolj nizka.
- Izklopite funkcijo SuperFrost ❄️, ko je v zamrzovalnem območju dosežena konstantna temperatura vsaj  $-18\text{ }^{\circ}\text{C}$ .
- Zaprite vrata aparata.

## Kaj storiti, če ...

Večino motenj in napak, ki se pojavijo med vsakdanjo uporabo aparata, lahko odpravite sami. Tako lahko pogosto prihranite čas in denar, ker vam ni treba poklicati servisne službe.

Na spletni strani [www.miele.com/service](http://www.miele.com/service) lahko poiščete informacije o samostojnem odpravljanju motenj.

Naslednje tabele naj vam bodo v pomoč pri iskanju in odpravljanju vzrokov motenj in napak.

Do odprave motnje po možnosti ne odpirajte aparata, da kar najbolj zmanjšate segrevanje njegove notranjosti.





Težava	Vzrok in rešitev
<b>Aparat ne hladi.</b>	Hladilni aparat ni vklopljen in na prikazovalniku sveti ☺. ■ Vključite aparat.
	Omrežni vtič ni pravilno vstavljen v vtičnico. ■ Omrežni vtič vstavite v vtičnico. Pri izklopljenem aparatu na prikazovalniku sveti simbol ☺.
	Sprožila se je varovalka hišne inštalacije. Lahko da gre za okvaro hladilnega aparata, hišne napeljave ali drugega aparata. ■ Pokličite električarja ali servisno službo.
<b>Kompresor nenehno deluje.</b>	Ne gre za napako. Da bi prihranil energijo, kompresor pri majhni potrebi po hlajenju deluje pri nizkem številu vrtljajev. S tem se podaljša trajanje njegovega delovanja.
<b>Kompresor se vklaplja vedno bolj pogosto in za dlje časa, temperatura v aparatu je prenizka.</b>	Pre- in odzračevalne reže so prekrite ali zaprašene. ■ Rež za pre- in odzračevanje ne smete prekriti. ■ Z rež redno odstranjujte prah.
	Pogosto ste odpirali vrata aparata ali pa ste shranili oziroma zamrznili veliko količino živil. ■ Vrata aparata odpirajte samo po potrebi in za čim krajši čas. Čez nekaj časa se potrebna temperatura samodejno ponovno vzpostavi.
	Vrata niso pravilno zaprta. Morda se je v zamrzovalnem delu nabrala debela plast ledu. ■ Zaprite vrata aparata.

Težava	Vzrok in rešitev
	<p>Čez nekaj časa se potrebna temperatura samodejno ponovno vzpostavi.</p> <p>Če se v aparatu nabere debel sloj ledu, se zmanjša hladilna zmogljivost aparata in poveča poraba energije.</p> <ul style="list-style-type: none"> <li>■ Odtajajte aparat in ga očistite.</li> </ul> <p>Temperatura okolice je previsoka. Čim višja je temperatura okolice, tem daljši je čas delovanja kompresorja.</p> <ul style="list-style-type: none"> <li>■ Upoštevajte napotke v poglavju „Inštalacija“, odstavek „Mesto postavitve“.</li> </ul> <p>Hladilni aparat ni bil pravilno vgrajen v nišo.</p> <ul style="list-style-type: none"> <li>■ Hladilni aparat vgradite skladno z napotki v priloženih navodilih za montažo.</li> </ul> <p>Nastavitev temperature je prenizka.</p> <ul style="list-style-type: none"> <li>■ Popravite nastavitev temperature.</li> </ul> <p>Naenkrat ste zamrznili večjo količino svežih živil.</p> <ul style="list-style-type: none"> <li>■ Upoštevajte navodila v poglavju „Zamrzovanje in shranjevanje zamrznjenih živil“.</li> </ul> <p>Še vedno je vklopljena funkcija SuperFrost ❄️.</p> <ul style="list-style-type: none"> <li>■ Če želite prihraniti energijo, funkcijo SuperFrost ❄️ predčasno izklopite.</li> </ul>
<p><b>Kompresor se vklaplja vedno bolj poredko in za krajši čas, temperatura v aparatu naraste.</b></p>	<p>Ne gre za napako. Nastavljena temperatura je previsoka.</p> <ul style="list-style-type: none"> <li>■ Popravite nastavitev temperature.</li> <li>■ Čez 24 ur ponovno preverite temperaturo.</li> </ul> <p>Zamrznjena živila so se začela tajati. Temperatura okolice je nižja od tiste, za katero je aparat namenjen.</p> <p>Če je temperatura okolice prenizka, se kompresor preredko vklopi. Zato se lahko zgodi, da v zamrzovalnem delu temperatura preveč naraste.</p> <ul style="list-style-type: none"> <li>■ Upoštevajte napotke v poglavju „Inštalacija“, odstavek „Mesto postavitve“.</li> <li>■ Poskrbite za višjo temperaturo okolice.</li> </ul>















## Kaj storiti, če ...

Težava	Vzrok in rešitev
V hladilnem aparatu se je nabral led oziroma se v njegovi notranjosti ustvarja kondenzat. Vrata aparata se morda ne zapirajo pravilno.	Vratno tesnilo je zdrsnilo iz utora. <ul style="list-style-type: none"> <li>■ Preverite, ali je vratno tesnilo pravilno nameščeno v utor.</li> </ul>
	Vratno tesnilo je poškodovano. <ul style="list-style-type: none"> <li>■ Preverite, ali je vratno tesnilo poškodovano.</li> </ul>
Vratno tesnilo je poškodovano ali ga morate zamenjati.	Vratno tesnilo lahko zamenjate brez orodja. <ul style="list-style-type: none"> <li>■ Zamenjajte vratno tesnilo. Na voljo je v trgovinah z opremo Miele ali na servisu.</li> </ul>





## Splošne težave s hladilnim aparatom

Težava	Vzrok in rešitev
Živila so primrznila k površinam.	Ko ste živila vložili v zamrzovalni predal, njihova embalaža ni bila suha. <ul style="list-style-type: none"> <li>■ Živila sprostite s topim predmetom, npr. z ročajem žlice.</li> </ul>
Opozorilni zvočni signal ne zazveni, čeprav so vrata aparata že dlje časa odprta.	Ne gre za napako. Opozorilni zvočni signal je bil izklopljen v nastavitvenem načinu. Če želite ponovno vklopiti zvočni alarm: <ul style="list-style-type: none"> <li>■ Tapnite <i>OK</i>.</li> </ul> <p>Na prikazovalniku se pojavi .</p> <ul style="list-style-type: none"> <li>■ S senzorsko tipko &lt; ali &gt; listajte do simbola .</li> <li>■ Tapnite <i>OK</i>.</li> <li>■ S senzorsko tipko &lt; ali &gt; listajte do simbola .</li> <li>■ Tapnite <i>OK</i>.</li> <li>■ S senzorskima tipkama &lt; in &gt; izberite želeno glasnost opozorilnih in zvočnih signalov.</li> <li>■ Tapnite <i>OK</i>.</li> </ul> <p>Pri vklopljenih opozorilnih in zvočnih signalih je prikazan simbol .</p>



## Sporočila na prikazovalniku

Sporočilo	Vzrok in rešitev
<p><b>Na prikazovalniku sveti , aparat ne hladi, upravljanje pa deluje kot običajno.</b></p>	<p>Vklopljena je sejemska nastavitvev.</p> <ul style="list-style-type: none"> <li>■ Tapnite <i>OK</i>.</li> </ul> <p>Na prikazovalniku se najprej izpiše Miele, nato se pojavi začetni zaslon.</p> <ul style="list-style-type: none"> <li>■ Tapnite <i>OK</i>.</li> <li>■ V nastavitvenem načinu  listajte s senzorsko tipko &lt; ali &gt; do simbola .</li> <li>■ Tapnite <i>OK</i>.</li> </ul> <p>Po izklopu sejemske nastavitve  se hladilni aparat izklopi in ga morate ponovno vklopiti.</p>
<p><b>Na prikazovalniku ni nobenega izpisa. Prikazovalnik je temen.</b></p>	<p>Vklopljen je način Sabbath .</p> <ul style="list-style-type: none"> <li>■ Tapnite <i>OK</i>.</li> </ul> <p>Na prikazovalniku se pojavi .</p> <ul style="list-style-type: none"> <li>■ Tapnite <i>OK</i>.</li> </ul> <p>Če je funkcija načina Sabbath  vklopljena, se v zgornjem kotu prikazovalnika pojavi pika .</p> <ul style="list-style-type: none"> <li>■ Tapnite <i>OK</i>.</li> </ul> <p>Ko je funkcija načina Sabbath  izklopljena, pika v zgornjem kotu prikazovalnika ugasne.</p>
<p><b>Na prikazovalniku sveti , aparata ni mogoče upravljati.</b></p>	<p>Vklopljena je funkcija fiksiranja nastavitvev.</p> <ul style="list-style-type: none"> <li>■ Začasno sprostite upravljanje aparata ali povsem izklopite funkcijo fiksiranja nastavitvev (glejte poglavje „Izvajanje drugih nastavitvev“, odstavek „Začasna dezaktivacija/popoln izklop funkcije fiksiranja nastavitvev / “).</li> </ul>
<p><b>Na prikazovalniku sveti , zazveni tudi opozorilni zvočni signal.</b></p>	<p>Aktiviral se je <b>alarm ob odprtih vratih</b>.</p> <ul style="list-style-type: none"> <li>■ Tapnite <i>OK</i>.</li> </ul> <p>Opozorilni zvočni signal in simbol  ugasneta.</p> <ul style="list-style-type: none"> <li>■ Zaprite vrata aparata.</li> </ul>



## Kaj storiti, če ...

Sporočilo	Vzrok in rešitev
<b>V prikazu temperature sveti  , zazveni tudi zvočni signal.</b>	<p>Aktiviral se je <b>temperturni alarm</b>, zamrzovalni del je pretopen ali prehladen glede na nastavljeno temperaturo.</p> <p>Vzroki za to so lahko na primer naslednji:</p> <ul style="list-style-type: none"><li>– Pogosto ste odpirali vrata aparata.</li><li>– Zamrzili ste veliko količino svežih živil, ne da bi uporabili funkcijo pospešenega zamrzovanja.</li><li>– Prišlo je do daljšega izpada električne energije.</li><li>– Prišlo je do okvare hladilnega aparata.</li></ul> <p>■ Tapnite <i>OK</i>.</p> <p>Opozorilo je tako potrjeno:   in opozorilni zvočni signal ugasneta.</p> <p>Na prikazovalniku se za približno eno minuto utripajoče prikaže najvišja temperatura, ki je bila doslej dosežena v hladilnem aparatu. Nato se prikaz temperature preklopi na trenutno temperaturo.</p> <p>Utripajoči prikaz temperature lahko predčasno zapustite:</p> <p>■ Tapnite <i>OK</i>.</p> <p>Prikaz najvišje dosežene temperature ugasne. Nato se na prikazovalniku ponovno pojavi dejanska temperatura, ki je trenutno v zamrzovalnem območju.</p> <p>■ Odpravite stanje, zaradi katerega se je sprožil alarm.</p> <p>■ Odvisno od temperature preverite, ali so se živila morda začela tajati ali so celo že odtajana. V tem primeru jih morate pred ponovnim zamrzovanjem toplotno obdelati (skuhati ali speči).</p>



Sporočilo	Vzrok in rešitev
<p><b>Na prikazovalniku sveti rdeče  in zazveni tudi opozorilni zvočni signal.</b></p>	<p>Prikazan je izpad električnega toka: Temperatura v hladilnem aparatu je medtem zaradi izpada električnega toka ali prekinitve električnega napajanja v zadnjih dneh ali urah preveč narasla.</p> <ul style="list-style-type: none"> <li>■ Tapnite simbol .</li> </ul> <p>Sporočilo o napaki je potrjeno:   in opozorilni zvočni signal ugasneta.</p> <p>V prikazu temperature se za približno eno minuto utripajoče prikaže najvišja doslej dosežena temperatura v aparatu. Nato se prikaz temperature preklopi na trenutno temperaturo.</p> <p>Utripajoči prikaz temperature lahko predčasno zapustite:</p> <ul style="list-style-type: none"> <li>■ Dotaknite se prikaza temperature.</li> </ul> <p>Prikaz najvišje dosežene temperature ugasne. Nato se na prikazovalniku ponovno pojavi dejanska temperatura, ki je trenutno v aparatu. Aparat deluje naprej z nazadnje izbrano temperaturno nastavitvijo.</p> <ul style="list-style-type: none"> <li>■ Odpravite stanje, zaradi katerega se je sprožil alarm.</li> <li>■ Odvisno od temperature preverite, ali so se živila morda začela tajati ali so celo že odtajana. V tem primeru jih morate pred ponovnim zamrzovanjem toplotno obdelati (skuhati ali speči).</li> </ul>

## Kaj storiti, če ...

Sporočilo	Vzrok in rešitev
<p><b>Na prikazovalniku rdeče sveti , lahko se pojavi tudi koda napake F s številko. Zazveni tudi opozorilni zvočni signal.</b></p>	<p>Prišlo je do motnje.</p> <ul style="list-style-type: none"><li>■ Ugasnite opozorilni zvočni signal, tako da tapnete  na prikazovalniku.</li><li>■ Pokličite servisno službo.</li></ul> <p>Ko osebju servisa sporočite motnjo, potrebujete poleg prikazane številke napake tudi identifikacijsko oznako modela in serijsko številko hladilnega aparata. Te informacije lahko neposredno prikažete:</p> <ul style="list-style-type: none"><li>■ Dotaknite se  na prikazovalniku.</li></ul> <p>Na prikazovalniku se izpišejo potrebni podatki o aparatu.</p> <p>Ko informacije potrdite z <i>OK</i>, zapustite prikaz informacij in ponovno se izpiše koda napake.</p> <p>Hladilni aparat lahko izklopite tudi neposredno iz sporočila o napaki.</p> <hr/> <p>Prikazana je napaka aparata: ta prikaz ima vedno prednost in takoj prekine vsako nastavitve, ki ste jo pravkar izvedli.</p> <p>Napaka aparata je prednostno prikazana pred morebitnim alarmom ob odprtih vratih in/ali temperaturnim alarmom.</p>

Hladilni aparat med delovanjem povzroča različne zvoke.  
 Hladilni aparat pri manjši hladilni zmogljivosti deluje energetsko varčno, vendar dlje. Glasnost je manjša.  
 Pri močnejši hladilni zmogljivosti se živila hitreje ohladijo.  
 Glasnost je večja.

<b>Običajni zvoki</b>	<b>Kako nastanejo?</b>
<b>Sikanje</b>	Hladilno sredstvo se vbrizga v hladilni krogotok.
<b>Klokotanje, pljuskanje</b>	Hladilno sredstvo teče skozi cevi.
<b>Šumenje</b>	Hladilni aparat hladi.
<b>Klikanje</b>	Termostat vklopi ali izklopi kompresor.
<b>Brenčanje</b>	Ventilator deluje. Avtomatsko odpiranje vrat odpira ali zapira vrata aparata.
<b>Pokanje</b>	Prihaja do raztezanja materiala v hladilnem aparatu.
<b>Ropotanje</b>	Ventili ali lopute so aktivni.
<b>Brnenje (hladilni aparati s posodo za vodo)</b>	Voda se črpa iz posode za vodo.
<b>Srebanje (hladilni aparati z blažilnikom zapiranja vrat)</b>	Vrata aparata z blažilnikom zapiranja vrat se odpirajo ali zapirajo.
Ne pozabite, da se zvokom kompresorja in pretakanja v hladilnem krogotoku ni mogoče izogniti.	

## Razlogi za hrup

Zvoki med delovanjem	Vzrok in rešitev
<b>Vibriranje, klopotanje, žvenketanje</b>	Hladilni aparat ni v vodoravnem položaju. S pomočjo vodne tehtnice izravnajte položaj hladilnega aparata. V ta namen uporabite navojne nogice pod hladilnim aparatom.
	Hladilni aparat se dotika kosa pohištva ali drugega aparata. Odmaknite hladilni aparat.
	Predali, košare ali police se tresejo ali so zatakneni. Preverite odstranljive dele in jih na novo namestite.
	Steklenice ali posode se dotikajo. Steklenice ali posode nekoliko razmaknite.
	Na hrbtni stranici aparata je še vedno transportno držalo kabla (odvisno od modela). Odstranite transportno držalo kabla.

Na spletni strani [www.miele.com/service](http://www.miele.com/service) lahko poiščete informacije o samostojnem odpravljanju motenj in nadomestnih delih Miele.

## Kontakt v primeru motenj

Če motnje ne morete odpraviti sami, se obrnite npr. na svojega specializiranega prodajalca z opremo Miele ali na servis Miele.

Servisno službo Miele lahko naročite po spletu na [www.miele.com/service](http://www.miele.com/service). Kontaktni podatki servisne službe Miele so navedeni na koncu tega dokumenta.

Osebe servisa potrebuje identifikacijsko oznako modela in serijsko številko vašega aparata (Fabr./SN/Nr.). Oba podatka najdete na napisni ploščici v notranjosti hladilnega aparata, pri nekaterih modelih pa v nastavitvenem načinu pod točko Informacije **i**.

## Zbirka podatkov EPREL

Od 1. marca 2021 so informacije o označevanju z energijskimi nalepkami in zahtevah za okoljsko primerno zasnovano na voljo v evropski zbirki podatkov o izdelkih (EPREL). Do zbirke podatkov o izdelkih lahko dostopate na povezavi <https://eprel.ec.europa.eu/>. Tam boste morali vnesti identifikacijsko oznako modela.

Identifikacijsko oznako modela najdete na napisni ploščici v notranjosti hladilnega aparata, pri nekaterih modelih pa v nastavitvenem načinu pod točko Informacije **i**.

<b>Miele</b>																									
XXXXXX	Nr. XX/XXXXXXXXXX																								
WEINTEMPERERSCHRANK/UNTERTISCHMODELL MULTI-TEMPERATURE WINE STORAGE CABINET-UNDERCOUNTER TOP FRIGORIFERO A MISCELTEMPERES WINECABINET ENCASTRABLE SOUS PLAN #FRIGORIFERO A CONDIZIONAMENTO VINO/SCHEDE PER FREDDO EN CANTIERA ВИННИЙ ТЕМПЕРАТУРНЫЙ ШКАФ																									
<table border="1"> <tr> <td>Klasse/Class</td> <td>Ap-Typ/AP-Type</td> <td>Bruttinhalt/Gross Capacity</td> <td>Gefriervermögen/Freezing Capacity</td> </tr> <tr> <td>Class/Class</td> <td>AP-type/AP-type</td> <td>Volume Brut/Capacity Bruta</td> <td>Pouvoir de Congel/Capacit Congeladora</td> </tr> <tr> <td>SN-ST</td> <td></td> <td>XXXX l</td> <td></td> </tr> </table>	Klasse/Class	Ap-Typ/AP-Type	Bruttinhalt/Gross Capacity	Gefriervermögen/Freezing Capacity	Class/Class	AP-type/AP-type	Volume Brut/Capacity Bruta	Pouvoir de Congel/Capacit Congeladora	SN-ST		XXXX l		<b>R600a: XXg</b>												
Klasse/Class	Ap-Typ/AP-Type	Bruttinhalt/Gross Capacity	Gefriervermögen/Freezing Capacity																						
Class/Class	AP-type/AP-type	Volume Brut/Capacity Bruta	Pouvoir de Congel/Capacit Congeladora																						
SN-ST		XXXX l																							
<table border="1"> <tr> <td>Nutzhalt</td> <td>Ges</td> <td>/K</td> <td>/G</td> <td>/WEIN</td> <td>/KALT</td> </tr> <tr> <td>NetCapacity</td> <td>Tot</td> <td>/R</td> <td>/F</td> <td>/WINE</td> <td>/CHILL</td> </tr> <tr> <td>Volume Use</td> <td>To</td> <td>/R</td> <td>/C</td> <td></td> <td></td> </tr> <tr> <td>Capac. Util</td> <td>Tot</td> <td>/F</td> <td>/C</td> <td>/WINE</td> <td>/CHILL</td> </tr> </table>	Nutzhalt	Ges	/K	/G	/WEIN	/KALT	NetCapacity	Tot	/R	/F	/WINE	/CHILL	Volume Use	To	/R	/C			Capac. Util	Tot	/F	/C	/WINE	/CHILL	
Nutzhalt	Ges	/K	/G	/WEIN	/KALT																				
NetCapacity	Tot	/R	/F	/WINE	/CHILL																				
Volume Use	To	/R	/C																						
Capac. Util	Tot	/F	/C	/WINE	/CHILL																				

## Garancija

Garancijska doba je 2 leti.

Podrobnejše informacije so navedene v priloženih garancijskih pogojih.

# Garancijski list

---

Podjetje MIELE Trgovina in servis, d.o.o., Brnčičeva ulica 41G, Ljubljana (v nadaljevanju: „Miele Slovenija“) kupcu – poleg zakonsko določenih zahtevkov, do katerih je kupec upravičen pri prodajalcu in ki jih lahko uveljavlja brezplačno, in brez njihove omejitve – priznava pravice v skladu z naslednjo garancijsko obveznostjo za nove aparate:

## I. Trajanje in začetek garancije

1. Garancija se odobri za naslednje obdobje:
  - a) 24 mesecev za gospodinjske aparate, kot so pečice (tudi kombinirane pečice z mikrovalovi), parne pečice (tudi kombinirane parne pečice in parne pečice z mikrovalovi), pečice Dialog, mikrovalovne pečice, podpultne pečice, predali za vakuumiranje in grelni predali, kuhalne plošče (indukcijske, električne in plinske, vključno z elementi SmartLine in ProLine), kuhinjske nape, kavni avtomati (vgradni in prostostoječi), hladilniki, zamrzovalniki, kombinirani hladilniki, vinske vitrine, pomivalni stroji, pralni stroji, sušilni stroji, pralno-sušilni stroji, likalni aparati, sesalniki (talni in brezžični sesalniki ter robotski sesalniki), vendar ne omejeno zgolj na navedene aparate, če se uporabljajo v skladu z navodili za uporabo in namenom uporabe.
  - b) 12 mesecev za profesionalne aparate, kot so „mali velikani“ in pomivalni stroji ProfilLine, vendar ne omejeno zgolj na navedene aparate, če se uporabljajo v skladu z navodili za uporabo in namenom uporabe.
2. Miele Slovenija jamči za lastnosti ali brezhibno delovanje blaga v garancijskem roku. Garancijski rok začne teči z dnem dobave blaga kupcu.
3. Garancijski servisi in dobave nadomestnega blaga iz garancijskih razlogov ne podaljšujejo prvotnega garancijskega roka. Za zamenjano blago ali zamenjan bistveni del blaga z novim se izda nov garancijski list.

## II. Pogoji garancije

1. Garancija velja za aparate, ki so kupljeni pri pooblaščenem prodajalcu ali neposredno pri podjetju Miele v državi članici EU, Združenem kraljestvu Velike Britanije in Severne Irske, Švici ali na Norveškem in so tam tudi nameščeni.
2. Za uveljavljanje garancije je pristojen pooblaščen servis Miele ali služba za pomoč strankam pri podjetju Miele, ki sta dostopna po e-pošti na naslovu servis@miele.si ali po telefonu 01 29 26 333.
3. Na zahtevo serviserja je treba ob uveljavljanju garancije predložiti pravilno izpolnjen garancijski list ali drugo dokazilo, iz katerega so razvidni podatki o prodajalcu, datumu dobave blaga in podatki, ki identificirajo blago.

## III. Vsebina in obseg garancije

1. Napake na aparatu bodo brezplačno odpravljene v skupnem roku 30 dni po tem, ko kupec zahteva njihovo odpravo, bodisi s popravilom bodisi z zamenjavo zadevnih delov. Ta rok se lahko podaljša na najkrajši čas, ki je potreben za dokončanje popravila ali zamenjave, vendar največ za 15 dni. O morebitnem podaljšanju roka in razlogih za to vas bo podjetje Miele Slovenija obvestilo pred potekom prvega, tj. 30-dnevnega roka.
2. Stroške, ki pri tem nastanejo, kot so potni stroški, stroški prevoza, dela in rezervnih delov, krije Miele Slovenija. Zamenjani deli ali aparati postanejo last podjetja Miele Slovenija.
3. Garancija ne izključuje pravic potrošnika, ki izhajajo iz obveznega jamstva prodajalca za skladnost blaga.
4. Podjetje Miele Slovenija bo po preteku garancijskega roka proti plačilu še 10 let zagotavljalo popravilo, vzdrževanje in nadomestne dele.
5. Garancija ne krije nadaljnjih odškodninskih zahtevkov do podjetja Miele Slovenija, razen če serviser, ki ga je pooblastilo podjetje Miele Slovenija, ravna namerno ali hudo malomarno.
6. Dobava potrošnega materiala in dodatkov (na primer pralnih sredstev Miele) ni vključena v obseg storitev.

## IV. Omejitve garancije

Garancija ne krije napak ali okvar, ki jih je mogoče pripisati naslednjim dejavnikom:

1. Nepravilna nastavitve ali inštalacija, npr. neupoštevanje veljavnih varnostnih predpisov ali pisnih navodil za uporabo, inštalacijo in montažo.
2. Uporaba, ki ni v skladu s predpisi, oziroma nepravilno upravljanje ali obremenitev, npr. uporaba neprimernih pralnih/pomivalnih sredstev ali kemikalij.
3. Posebne tehnične specifikacije aparatov, kupljenih v drugi državi članici EU, Združenem kraljestvu Velike Britanije in Severne Irske, Švici ali na Norveškem, zaradi katerih teh aparatov ni mogoče uporabljati ali jih je mogoče uporabljati le z omejitvami.
4. Zunanji vplivi, kot so poškodbe med transportom, poškodbe zaradi udarcev ali sunkov, škoda zaradi vremenskih vplivov ali drugih naravnih pojavov.
5. Popravila in spremembe, ki jih ne izvede osebje servisa, ki ga je podjetje Miele Slovenija za ta servisna dela pooblastilo in posebej izšolalo.
6. Uporaba neoriginalnih nadomestnih delov in dodatkov, ki jih ni posebej odobrilo podjetje Miele Slovenija.
7. Razbito steklo in pregorele žarnice.
8. Nihanje električnega toka in napetosti, ki ni znotraj tolerančnih meja, ki jih je določil proizvajalec.
9. Neizvajanje vzdrževalnih del in čiščenja v skladu z navodili za uporabo.
10. Uporaba in naravna obraba, npr. zmanjševanje polnilne zmogljivosti akumulatorjev in sestavni deli, ki jih je treba med življenjsko dobo izdelka redno menjati skladno z navodili za uporabo.

## V. Varstvo podatkov

Podjetje Miele Slovenija pri izvajanju aktivnosti v zvezi z zahtevki iz naslova garancije zbira in obdeluje določene osebne podatke.

Miele Slovenija ali pooblaščen Miele servis bo za namen obdelave garancijskega zahtevka ob uveljavljanju garancije od garancijskega upravičenca pridobil osebne podatke (ime, priimek, naslov, telefonska številka in elektronski naslov). Podatki se obdelujejo za izvajanje pogodbe na podlagi točke b) člena 6 (1) Splošne uredbe o varstvu osebnih podatkov. Ti podatki so nujno potrebni za izvrševanje obveznosti podjetja Miele Slovenija, ki izhajajo iz te garancije. Podatki se bodo hranili 5 let. Obdelovalci osebnih podatkov so pooblaščen Miele servisi in družba Miele & Cie. KG. Imetnik garancije ima pravico do dostopa do svojih osebnih podatkov, lahko pa vložiti tudi pritožbo pri Informacijskem pooblaščenca. Vprašanja, povezana z obdelavo osebnih podatkov, se lahko naslovijo na [privacy@miele.si](mailto:privacy@miele.si).

Dodatne informacije o obdelavi podatkov so na voljo v izjavi o varstvu podatkov, dostopni na [miele.si/gospodinjski/varstvo-podatkov-46.htm](https://www.miele.si/gospodinjski/varstvo-podatkov-46.htm).









Miele d.o.o.  
Trgovina in servis  
Brnčičeva ulica 41 g  
1231 Ljubljana - Črnuče  
Telefon: 01 292 63 33  
E-pošta: info@miele.si  
www.miele.si

Nemčija  
Miele & Cie. KG  
Carl-Miele-Straße 29  
33332 Gütersloh

FN 4312 ... ws, FN 4322 ... ws, FN 4342 ... ws, FN 4372 ...