

Інструкція з експлуатації та монтажу Морозильник



Обов'язково прочитайте інструкції з експлуатації та монтажу перед встановленням, інсталяцією та введенням в експлуатацію. Завдяки цьому ви захистите себе та уникнете пошкоджень.

ЗМІСТ

Заходи безпеки та застереження	4	Вимкнення приладу	37
Екологічна стійкість і захист довкілля	15	Дотримання вказівок у разі тривалої відсутності	37
Таким чином можна зекономити енергію	16	Вимоги до створення мережі	38
Установлення	17	Підключення до мережі в перший раз	38
Місце монтажу	17	Здійснити сканування і підключення	38
Вимоги до вентиляції	18	Керування	39
Монтаж кількох холодильників поруч	19	Правильні температури	39
Встановлення поруч з іншим приладом (залежно від моделі)	19	Індикація температури	39
Зміна напрямку відчинення дверцят	20	Налаштування температури	39
Замовте друковану інструкцію з використання та монтажу	20	Сигнал про зміну темп-ри/відчинені дверцята	40
Монтаж холодильного приладу	20	Заморожування та зберігання свіжих продуктів	42
Вирівнювання холодильника	21	Програмування інших установок	44
Монтаж приладу в кухонний гарнітур	22	Пояснення до відповідних налаштувань	44
Розміри приладу	24	Режим «Вечірка» 	44
Підключення електроживлення	30	Увімкнення функції блокування  / 	44
Опис приладу	31	Режим «Шабат» 	45
Огляд приладу	31	Змінення часу до спрацювання сигналу про відчинені дверцята 	45
Головний екран	33	Об'єднання приладів у мережу	46
Розуміння принципу керування	33	Змінення гучності попереджувального та звукового сигналів  / 	47
Режим налаштування 	34	Змінення яскравості дисплея 	48
Оформлення внутрішнього простору	36	Вимкнення режиму презентації 	48
Відкидний верхній контейнер .	36	Скидання до заводських налаштувань 	48
Морозильний контейнер, бокс розміру XXL	36	Інформація 	48
Супутне устаткування	36	Чищення та догляд	49
Устаткування, що можна придбати додатково	36	Розморожування	49
Увімкнення і вимкнення приладу	37	Вказівки щодо вибору мийних засобів	49
Перед першим використанням	37		
Підключення приладу	37		
Увімкнення приладу	37		

Підготовка холодильника до очищення	49
Очищення внутрішнього простору	50
Очищення устаткування вручну або в посудомийній машині	50
Виймання та демонтаж устаткування для очищення	50
Очищення фронту приладу і бічних стінок	51
Очищення ущільнення дверцят....	51
Очищення вентиляційних профілів	51
Після очищення.....	51
Усунення несправностей	53
Внутрішнє підсвічування.....	59
Причини звуків	59
Сервісна служба.....	62
Куди звертатись у разі виникнення несправностей	62
База даних EPREL.....	62
Гарантійний термін	62
Інформація	63
Технічний регламент.....	63
Авторські права й ліцензії.....	63
Гарантія якості товару	64

Заходи безпеки та застереження

Холодильник відповідає нормам технічної безпеки. Неправильна експлуатація може призвести до травмування людей і пошкодження приладу.

Перш ніж розпочинати використовувати холодильник, уважно прочитайте посібник з монтажу та експлуатації. Він містить важливі інструкції щодо встановлення, безпеки, використання та обслуговування приладу. Так можна запобігти травмуванню людей і пошкодженню холодильника.

Відповідно до стандарту IEC (MEK) 60335-1 компанія Miele наполегливо рекомендує прочитати та враховувати всю наявну інформацію, а також попередження, вказівки з техніки безпеки та монтажу холодильника.

Miele не несе відповідальності за пошкодження, спричинені через недотримання цих інструкцій.

Зберігайте посібник з експлуатації та монтажу в безпечному місці. Завжди передавайте посібник з експлуатації та монтажу наступному власнику приладу.

Використання за призначенням

► Холодильник призначений для побутового використання та застосування в умовах, схожих до побутових, наприклад:

– у магазинах, офісах і подібних робочих приміщеннях

– на сільськогосподарських ділянках

– в готелях, мотелях, пансіонах зі сніданком (самостійне використання відвідувачами) та інших типових житлових умовах.

Прилад не розрахований на експлуатацію просто неба.

► Використовуйте прилад виключно у домашньому господарстві для зберігання заморожених продуктів, для заморожування свіжих продуктів харчування та приготування льоду.

Використання приладу з іншою метою є неприпустимим.

Заходи безпеки та застереження

► Холодильник не підходить для зберігання та охолодження лікарських засобів, плазми крові, лабораторних препаратів або подібних речовин чи продуктів, що лежать в основі Директиви щодо медичних продуктів. Неправильне використання холодильника може призвести до пошкодження або псування товарів, які в ньому зберігаються. Крім того, холодильник не призначений для роботи у вибухонебезпечних зонах.

Компанія Miele не несе відповідальності за можливі пошкодження, причиною яких є неналежне використання або неправильна експлуатація приладу.

► Особам (зокрема дітям), які за станом здоров'я або за браком досвіду чи відповідних знань не можуть впевнено користуватися холодильником, не рекомендується експлуатувати його без нагляду з боку відповідальної особи.

Таким особам можна використовувати холодильник без нагляду лише за умови, що вони отримали інструктаж щодо безпечної експлуатації та розуміють пов'язані з експлуатацією небезпеки.

Якщо у Вас є діти

► Діти до 8 років повинні знаходитись на безпечній відстані від приладу або під постійним наглядом дорослих.

► Діти старше восьми років можуть керувати холодильником без нагляду, якщо вони настільки опанували роботу з ним, що можуть робити це впевнено. Діти повинні розуміти можливу небезпеку, пов'язану з експлуатацією приладу.

► Дітям не дозволяється очищати холодильник без нагляду.

► Не залишайте без нагляду дітей, якщо вони знаходяться поблизу приладу. Ніколи не дозволяйте дітям грати із приладом.

► Небезпека задухи. Граючи, діти можуть обгорнутися пакувальним матеріалом (чи плівкою) чи натягнути його на голову та задихнутися. Тримайте пакувальний матеріал подалі від дітей.

Техніка безпеки

► Система циркуляції холодоагенту перевірена на герметичність. Холодильник відповідає нормам безпеки та чинним директивам ЄС.

Заходи безпеки та застереження



Якщо контур холодоагенту пошкоджено: холодоагент і масло можуть витікати й загорітися.

▶ Попередження: небезпека займання/наявність легкозаймистих матеріалів. Цей символ розташований на компресорі та вказує на легкозаймисті матеріали. Не знімайте цю наклейку.

Холодоагент, що міститься (інформація на типовій таблиці), є екологічно чистим, але легкозаймистим. Використання цього холодоагенту, який не шкодить довкіллю, частково спричиняє збільшення рівня шуму, що виробляється приладом. Окрім шумів компресора можуть виникати аеродинамічні шуми в загальному холодильному циклі. Цих ефектів, на жаль, не можна уникнути, але вони не впливають на потужність холодильника.

Під час транспортування, вбудовування/встановлення необхідно стежити, щоб не пошкодити жоден із циркуляційних контурів холодоагенту. Викид холодоагенту може спричинити травмування очей, а витік холодоагенту може спалахнути.

У разі пошкодження:

- Уникайте відкритого полум'я або джерел іскріння.
- Від'єднайте холодильник від електромережі.
- Провітріть приміщення, у якому розташований прилад, протягом кількох хвилин.
- Зверніться до сервісної служби.

▶ Чим більше холодоагенту в холодильнику, тим більшим має бути приміщення, у якому буде розміщено холодильник. У разі витіку в надто малих приміщеннях можливе виникнення легкозаймистої газоповітряної суміші. Для 8 г холодоагенту слід використовувати приміщення не менше 1 м³. Кількість холодоагенту вказано на таблиці всередині холодильника.

▶ Якщо вентиляційні отвори закриті або заблоковані, при пошкодженні холодильного контуру може утворитися легкозаймиста газоповітряна суміш. Обов'язково дотримуйтеся вказаних відстаней до вентиляційних отворів. Не закривайте вентиляційні отвори та не ставте перед ними предмети.

Заходи безпеки та застереження

- ▶ Технічні характеристики (запобіжник, напруга і частота живлення), вказані на типовій табличці повинні співпадати з даними електромережі, щоб запобігти пошкодженню приладу. Порівняйте їх перед підключенням або проконсультуйтеся з фахівцем-електриком.
- ▶ Електробезпека приладу гарантована тільки в тому випадку, якщо він підключений до системи захисного заземлення згідно інструкцій. Дуже важливо дотримуватись цієї основної умови забезпечення електробезпеки. У разі сумніву проконсультуйтеся із фахівцем-електриком.
- ▶ Можлива тимчасова або постійна робота на відокремленій або немережевій синхронній системі електропостачання (наприклад, автономні мережі, резервні системи). Необхідною умовою експлуатації є відповідність системи енергопостачання вимогам стандарту EN 50160 або подібного. Захисні заходи, передбачені в побутових установках і в цьому виробі Miele, мають також забезпечувати їхнє функціонування й роботу в автономному режимі або в режимі несинхронної роботи, або ж їх слід замінити еквівалентними заходами в установці. Як описано, наприклад, в актуальній публікації VDE-AR-E 2510-2.
- ▶ Для можливості екстреного від'єднання приладу від електромережі розетка має бути легко доступною та не повинна розміщуватись позаду приладу.
- ▶ У разі пошкодження мережевого з'єднувального кабелю негайно від'єднайте холодильник від мережі. Зверніться до сервісної служби.
- ▶ Пошкоджений мережевий кабель можна замінити лише спеціальним кабелем такого ж типу (можна замовити в інтернет-магазині та у сервісній службі Miele). Щоб гарантувати безпеку, ремонтні роботи можуть проводитися тільки сервісною службою компанії Miele або кваліфікованими фахівцями.
- ▶ Багатомісні розетки не забезпечують належної безпеки (небезпека займання внаслідок перегріву). Не підключайте за їх допомогою прилад до електромережі.
- ▶ Якщо вода потрапить на струмопровідні деталі або на мережевий кабель, це може призвести до короткого замикання. З метою безпеки не встановлюйте холодильник у місцях розбризкування води/вологи (наприклад, гараж, пральня).

Заходи безпеки та застереження

- ▶ Цей прилад не можна використовувати в нестационарних умовах (наприклад, кораблях).
- ▶ Пошкодження приладу можуть становити загрозу Вашій безпеці. Перевірте відсутність зовнішніх пошкоджень. У випадку їх наявності не вмикайте прилад.
- ▶ Цей прилад не призначений, щоб використовувати у вбудованому стані.
- ▶ Під час проведення робіт з монтажу та обслуговування, а також при здійсненні ремонтних робіт необхідно від'єднати прилад від мережі. Прилад вважається повністю відімкнутим від електромережі лише тоді, якщо виконана одна із наступних вимог:
 - вимкнено запобіжники на електрощитку або
 - повністю викручено нарізний запобіжник на електрощитку, або
 - мережевий кабель вийнятий з розетки. При від'єднанні від мережі не тягніть за провід, тримайтеся за вилку.
- ▶ Неналежне виконання монтажу, технічного обслуговування або ремонту може призвести до значної небезпеки для користувача, за яку виробник не несе жодної відповідальності. Роботи з монтажу, технічного обслуговування або ремонту має виконувати тільки кваліфікований технічний персонал або сервісна служба компанії Miele.
- ▶ Виконання ремонту холодильника іншими особами, окрім кваліфікованих фахівців або представників сервісної служби Miele, анулює гарантійні зобов'язання виробника.
- ▶ Рекомендуємо замінювати несправні компоненти оригінальними запасними частинами. У разі правильного встановлення оригінальних запчастин компанія Miele гарантує повну відповідність вимогам безпеки та чинність гарантії.
- ▶ Цей холодильник оснащено спеціальним підсвічуванням, яке відповідає особливим вимогам (наприклад, щодо температури, вологості, хімічної стійкості, зносостійкості та вібрації). Підсвічування можна використовувати лише за прямим призначенням. Підсвічування непридатне для освітлення приміщень. Технічне обслуговування мають виконувати лише кваліфіковані фахівці або сервісна служба Miele. Dieses Kältegerät enthält mehrere Lichtquellen, die mindestens die Energieeffizienzklasse F aufweisen.

Належне встановлення

- ▶ Під час встановлення холодильника обов'язково дотримуйтесь інструкції з монтажу, що йде в комплекті.
- ▶ Змініть сторону відкриття дверцят (за необхідності) відповідно до інструкції з монтажу.
- ▶ Холодильники з літерою «S» у кодї моделі можуть бути встановлені поруч один з одним у вигляді комбінації «side-by-side»:
 - Установіть відповідно до інструкції з монтажу, що йде в комплекті.
 - Не змінюйте дверні петлі, оскільки розташування холодильників визначено за умовчанням.
- ▶ Завжди надягайте захисні рукавички під час транспортування та встановлення холодильника.
- ▶ Холодильник важкий і з відчиненими дверцятами іноді перекидається вперед:
 - Транспортувати або переміщувати холодильник повинні щонайменше 2 людини.
 - Заміну дверних петель холодильника повинні виконувати щонайменше 2 людини.
 - Встановлювати холодильник повинні щонайменше 2 людини.
 - Ніколи не залишайте холодильник без нагляду під час монтажу.

Належна експлуатація

- ▶ Холодильник розраховано на певний кліматичний клас (діапазон температур у приміщенні), меж якого необхідно дотримуватися. Кліматичний клас зазначено на типовій табличці всередині холодильника. Нижча температура у приміщенні призводить до збільшення часу простою компресора, у результаті чого прилад не зможе підтримувати необхідну температуру.
- ▶ Не закривайте вентиляційні отвори та не ставте перед ними жодних предметів. Інакше належна циркуляція повітря не забезпечується. В результаті споживання енергії зростає, а компоненти можуть зазнати пошкоджень.

Заходи безпеки та застереження

- ▶ Небезпека пошкодження приладу продуктами із вмістом жиру або олії. Якщо ви зберігаєте в основній камері холодильника або в його дверцятах продукти, що містять жир або олію, слідкуйте за тим, щоб жир або олія не витікали на пластикові деталі холодильника. Контакт з пластиком може спричинити деформаційні тріщини та його подальше пошкодження.
- ▶ Небезпека вибуху через займисті суміші газів. Заборонено зберігати в приладі вибухонебезпечні матеріали (наприклад, аерозолі). Займисті гази можуть загорітися від електричних деталей. На аерозолях з займистими газами завжди є позначка з інформацією про їхній вміст або символ полум'я. Витік газів може призвести до займання від електричних деталей.
- ▶ Небезпека вибуху. Не використовуйте в приладі електричні пристрої (наприклад, для подрібнення льоду). Це може спричинити іскріння.
- ▶ Небезпека травмування користувача та пошкодження приладу. Не зберігайте в морозильному відділенні бляшанки і пляшки з газованими напоями або рідинами, які можуть замерзнути. Бляшанки або пляшки можуть тріснути.
- ▶ Небезпека травмування користувача та пошкодження приладу. Виймайте пляшки, які помістили в морозильне відділення для швидкого охолодження, не пізніше ніж через годину. Пляшки можуть тріснути.
- ▶ Небезпека травмування. Не торкайтеся замороженого продукту та металевих деталей вологими руками. Руки можуть примерзнути.
- ▶ Небезпека травмування. Не беріть кубики льоду та морозиво до рота відразу після виймання з морозильного відділення. Через дуже низьку температуру заморожені продукти можуть примерзнути до губ або язика.
- ▶ Не допускається повторне заморожування підталих або розморожених продуктів харчування. Необхідно якомога швидше вжити їх у їжу, тому що вони можуть втратити свою поживну здатність або зіпсуватися. Відварені та смажені продукти після відтавання можна заморожувати повторно.

Заходи безпеки та застереження

► При вживанні в їжу прострочених продуктів існує небезпека отруєння.

Термін зберігання продуктів залежить від таких факторів, як ступінь свіжості, якість продуктів та температура зберігання. Враховуйте вказівки виробника щодо умов і строків зберігання продуктів!

► Для швидкого та ефективного заморожування не перевищуйте максимально допустиме завантаження приладу. Максимальну кількість продуктів для заморожування протягом 24 годин див. на заводській табличці «Максимальне завантаження: ... кг/24 год».

Для приладів з нержавіючої сталі актуальне наступне:

► Покриття з нержавіючої сталі псується і втрачає захисні властивості перед забрудненнями. Не клейте записки, прозорі та інші клейкі стрічки та подібні речі на поверхні з високоякісної нержавіючої сталі.

► Поверхні схильні до подряпин. Навіть магніти можуть стати причиною подряпин.

Приладдя й запчастини

► Рекомендуємо завжди використовувати оригінальні аксесуари Miele. Встановлення або використання неоригінальних деталей може призвести до втрати права на гарантійне обслуговування, а також до анулювання гарантійних зобов'язань щодо якості та відповідальності виробника.

► Оригінальні запасні частини Miele зберігаються на складі щонайменше протягом 10 років і до 15 років після зняття вашої моделі холодильника з виробництва.

Чищення та догляд

► Забороняється обробляти ущільнення дверцят за допомогою масел і жирів.

Внаслідок цього ущільнення стане згодом пористим.

► Попередження. Не використовуйте механічні чи інші засоби для прискорення процесу розморожування, не рекомендовані виробником.

► Пара за умови використання пароочищувачів може потрапити на струмопровідні деталі і спричинити коротке замикання. Не використовуйте для чищення приладу пароочищувачі.

Заходи безпеки та застереження

- ▶ Гострі предмети пошкоджують холодогенератор і прилад вийде з ладу. Тому не використовуйте гострі предмети для:
 - видалення інею та льоду,
 - відділення примерзлих формочок для льоду та продуктів.
- ▶ Не допускається використання для відтавання морозильної зони електронагрівачів або свічок. Можна пошкодити пластмасове покриття.
- ▶ Не використовуйте аерозолі для відтавання або засоби для видалення зледеніння. Аерозолі для відтавання та засоби для видалення зледеніння можуть утворювати вибухонебезпечні гази, містити розчинники або пропеленти, що руйнують пластик, а також бути шкідливими для здоров'я.

Транспортування

- ▶ Щоб запобігти пошкодженню, завжди транспортуйте холодильний прилад у вертикальному положенні та в транспортному пакуванні.
- ▶ Небезпека травмування користувача та пошкодження приладу. Транспортуйте прилад із допомогою 2 особи, оскільки він дуже важкий.

Утилізація відпрацьованого приладу

- ▶ Граючись, діти можуть закритися в холодильнику й задихнутися.
 - Зніміть дверцята приладу.
 - Вийміть бокси.
 - Розташуйте полиці в холодильнику так, щоб діти не могли легко потрапити всередину.
 - Утилізуючи старий холодильник, необхідно вивести з ладу замок. Саме це дасть змогу запобігти ситуаціям, коли діти під час гри замикаються всередині та наражають своє життя на небезпеку.
- ▶ Небезпека ураження електричним струмом!
 - Відріжте вилку від шнура живлення.
 - Відріжте мережевий кабель від старого приладу.

Утилізуйте мережеву вилку й мережевий кабель окремо від старого приладу.

▶ Під час і після утилізації переконайтеся, що біля холодильника немає бензину або інших легкозаймистих газів чи рідин.

▶ Небезпека займання через витік мастила або холодоагенту. Холодоагент і мастило, що містяться в приладі, є легкозаймистими. У разі витіку холодоагент або мастило можуть загорітися, якщо їх концентрація достатньо висока та вони потрапляють у контакт із зовнішнім джерелом тепла.

Слідкуйте за тим, щоб не пошкодити холодильний контур під час утилізації цих засобів. Так ви зможете запобігти неконтрольованому витіку холодоагенту (див. дані на заводській табличці) та мастила.

▶ Викид холодоагенту може спричинити травми очей! Стежте за тим, щоб не пошкодити деталі морозильного контуру, наприклад,

Заходи безпеки та застереження

- проколюванням каналів холодоагенту у випарнику,
- згинанням циркуляційних трубок,
- нанесенням подряпин на покриття.

Символ на компресорі (залежно від моделі)

Ця підказка важлива лише для переробки. При нормальній експлуатації не виникає жодної небезпеки.



► Масло в разі проковтування або потрапляння в дихальні шляхи може призвести до смерті.

Утилізація транспортувальної упаковки

Упаковка захищає прилад від пошкоджень під час транспортування. Матеріали, з яких виготовлена упаковка, безпечні для навколишнього середовища і легко утилізуються, тому підлягають переробці.

Повернення упаковки для її вторинної переробки дозволяє економно витратити сировину та зменшувати кількість відходів. Ваш продавець забере упаковку.

Утилізація відпрацьованого приладу

Електричні й електронні прилади містять цінні матеріали. Вони також містять певні речовини, суміші та деталі, які необхідні для функціонування та безпеки приладів. За умов неналежного використання відпрацьованого приладу або в разі його потрапляння в побутове сміття такі речовини можуть завдати шкоди здоров'ю людини або довкіллю. Тому в жодному разі не утилізуйте відпрацьований прилад разом із побутовим сміттям.



Переконайтеся, що ваш холодильник не буде пошкоджений, доки його не буде утилізовано належним, екологічно безпечним способом.

Так можна переконатися, що холодоагент, який знаходиться в холодильному циклі, а також мастило з компресора не потраплять у довкілля.

Натомість віднесіть прилад до офіційного пункту безкоштовної утилізації відпрацьованих електричних і елект-

ронних приладів свого міста, продавця або компанії Miele. Відповідальність за видалення особистих даних на відпрацьованому приладі несе користувач. Ви зобов'язані вилучати використані батарейки та акумулятори, які не є щільно прикріплені до приладу, а також лампи, які можна вилучити неруйнівним способом. Віднесіть їх до відповідного пункту збору, де їх можна буде здати безкоштовно. Простежте, щоб до відправлення на утилізацію прилад зберігався в недоступному для дітей місці.

Екологічна стійкість і захист довкілля

Таким чином можна зекономити енергію ...

- Місце встановлення** За високої температури довкілля холодильнику необхідно частіше охолоджуватися, а тому він використовує більше енергії. Тому:
- Розміщуйте холодильник у кімнаті з достатньою вентиляцією.
 - Не розміщуйте холодильник біля джерела тепла (радіатор, плита).
 - Захистіть холодильник від впливу прямих сонячних променів.
 - Намагайтеся забезпечити у приміщенні температуру прибл. 20 °С.
 - Регулярно очищуйте вентиляційні отвори від пилу та не закривайте їх.
- Встановлення температури** Чим меншу температуру задано, тим більша витрата енергії. Рекомендовано застосовувати такі налаштування:
- Морозильне відділення: -18 °С
- Експлуатація** Потрапляння у прилад тепла та погіршення циркуляції повітря збільшує споживання енергії. З цієї причини:
- Відчиняйте дверцята лише за потреби та якомога швидше зачиняйте їх. Належним чином сортуйте продукти. Це допомагає швидко знаходити потрібний продукт.
 - Після відчинення повністю зачиняйте дверцята.
 - Не ставте в холодильник теплу їжу та напої.
 - Зберігайте продукти належним чином запакованими.
 - Для належної циркуляції повітря залишайте вільні проміжки у відділеннях приладу.
 - Для розморожування заморожені продукти необхідно класти в морозильне відділення.
 - Контейнери й полиці необхідно розмістити так, як на момент поставки із заводу.
 - Між задньою стінкою приладу та стіною приміщення має бути зазор не менше 25 мм.

Місце монтажу

 **Небезпека пошкодження та займання через прилади, що генерують тепло.**

Прилади, що генерують тепло, можуть зайнятися та призвести до займання холодильника.

Кабель живлення не повинен контактувати з джерелами тепла.

Не ставте на холодильник прилади, що генерують тепло, як-от міні-духовки, варильні поверхні або тостери.

 **Небезпека пошкодження приладу та займання через відкрите полум'я.**

Відкрите полум'я може призвести до займання холодильника.

Стежте, щоб відкрите полум'я, наприклад свічки, знаходилося подалі від холодильника.

 **Неправильний монтаж створює небезпеку пожежі та пошкодження майна.**

Якщо мережева вилка або кабель живлення торкаються задньої стінки холодильника, вібрація може їх пошкодити й спричинити коротке замикання.

Мережева вилка та кабель живлення не повинні торкатися холодильника.

Не допускайте перетискання чи пошкодження кабелю живлення.

Не підключайте інші прилади до роз'ємів на задній панелі холодильника.

Не розміщуйте та не використовуйте подовжувачі, розподільчі блоки або інші електронні пристрої (наприклад, галогенні трансформатори) у задній частині винної шафи.

Найкраще місце для монтажу винної шафи — сухе приміщення з хорошою вентиляцією.

Поверхня підлоги в місці монтажу має бути рівною й не відрізнятися за висотою від прилеглої підлоги.

Установлення

 **Небезпека пошкодження через високу вологість.**

За високої вологості конденсат збирається на зовнішніх поверхнях холодильника та може призвести до корозії.

Конденсат може спричинити корозію на зовнішніх стінках приладу.

Розташуйте холодильник у сухому та/або добре провітрюваному приміщенні з достатньою вентиляцією.

Після монтажу переконайтесь, що дверцята холодильнику правильно зачиняються, а холодильник установлено/налаштовано згідно з інструкціями у посібнику з експлуатації. Обов'язково дотримуйтесь вказівок щодо вентиляційних отворів.

Під час вибору місця монтажу враховуйте, що енергоспоживання холодильника підвищується, якщо його розміщено біля опалювального приладу, варильної поверхні або інших джерел тепла. Уникайте потрапляння прямих сонячних променів. Вищі температури навколишнього середовища збільшують споживання енергії, оскільки компресор працює довше.

Кліматичний клас

Холодильник розраховано на певний кліматичний клас (кімнатна температура), меж якого необхідно дотримуватися.

Нижча кімнатна температура призводить до довшого часу простою компресора. Це може сприяти підвищенню температури в холодильнику, і, як наслідок, спричинити його пошкодження.

Кліматичний клас зазначено на типовій табличці всередині холодильника.

Кліматичний клас	Температура в приміщенні
SN	від 10 до 32 °C
N	від 16 до 32 °C
ST	від 16 до 38 °C
T	від 16 до 43 °C
SN-ST	від 10 до 38 °C
SN-T	від 10 до 43 °C

Справна робота гарантується, якщо морозильна камера кліматичного класу SN працює за нижчих температур у приміщенні (до -15 °C).

Вимоги до вентиляції

 **Ризик пожежі та пошкодження через недостатню вентиляцію.**

Якщо холодинна установка недостатньо вентилується, компресор буде запускатися частіше і працювати довше. Це призводить до збільшення споживання енергії та підвищення робочої температури компресора. Це може призвести до пошкодження блоку охолодження. Стежте за тим, щоб було забезпечено достатню вентиляцію холодильника:

Завжди дотримуйтесь встановлених вентиляційних перерізів.

Не закривайте вентиляційні отвори та не ставте перед ними предмети.

Регулярно очищайте вентиляційні отвори від пилу та бруду.



Споживання електроенергії було визначено за відстані $\text{A} = 25$ мм між задньою стінкою приладу та стіною приміщення. Якщо відстань до стіни менше 25 мм, функціональність холодильника зберігається, але енергоспоживання дещо зростає. За високої температури навколишнього середовища також може утворюватися конденсат.

Повітря на задній стінці холодильника нагрівається. Тому необхідно забезпечити належний потік повітря (див. розділ «Розміри приладу»).

Монтаж кількох холодильників поруч

 **Небезпека** займання через конденсат на зовнішніх стінках приладу.

За високої вологості конденсат збирається на зовнішніх стінках холодильника та може призвести до корозії.

Не ставте холодильники **безпосередньо** один біля одного.

Відстань між холодильними приладами повинна становити не менше ніж 70 мм.

Встановлення поруч з іншим приладом (залежно від моделі)

Вашу морозильну камеру можна розмістити ліворуч від іншого холодильного приладу, оскільки вона має вбудований нагрівач у правій бічній панелі (див. пункт «Розміри приладу»).

Холодильний прилад також має бути обладнано обігрівачем, вбудованим у ліву бічну панель.

Повідомлення: Допустимі комбінації з іншими приладами можна дізнатись у спеціалізованих магазинах Miele.

Залежно від моделі, до морозильної камери може додаватися монтажний комплект для встановлення поруч з іншим приладом. В інструкції з монтажу описано, як встановлювати холодильні прилади поруч один з одним.

 Здійснюйте монтаж поруч з іншим приладом відповідно до інструкції з монтажу (див. QR-код).

Установлення



M.-Nr. 12196150

Зміна напрямку відчинення дверцят

 **Небезпека травмування та пошкодження через велику вагу дверей.**

Якщо навішування дверцят здійснюється однією особою, існує великий ризик травмування та пошкодження.

Зміну навішування дверцят необхідно обов'язково здійснювати за допомогою ще однієї особи.

 **Ризик пошкодження електричних компонентів.**

На шарнірах дверцят є компоненти під напругою (залежно від моделі). Перед заміною шарнірів відключіть прилад від електромережі.

 **Перевірте дверні петлі відповідно до інструкції з монтажу (див. QR-код).**



M.-Nr. 12083750

Замовте друковану інструкцію з використання та монтажу

Ви можете безкоштовно замовити друковану інструкцію з монтажу в компанії Miele.

Усі контактні дані компанії Miele можна знайти в кінці цього документа. Під час замовлення вкажіть модель та заводський номер з паспортної таблички виробу.

Монтаж холодильного приладу

 **Небезпека травмування та пошкодження холодильника внаслідок його перекидання.**

Якщо встановлення приладу виконує одна особа, існує великий ризик травмування та пошкодження. Обов'язково встановлюйте холодильник двома людьми.

 **Небезпека пошкодження від удару дверцятами приладу.**

Дверцята приладу можуть зіткнутися зі стіною приміщення та пошкодитися.

Установіть обмежувач відкривання дверцят із комплекту до монтажу приладу.

Захистіть дверцята від зіткнення зі стіною за допомогою спеціального стопора.

 **Небезпека пошкодження підлоги.**

Переміщення холодильника може спричинити пошкодження підлоги. Поверхнями, які легко пошкоджуються, переміщайте холодильник обережно.

Для полегшення монтажу на задній стороні приладу знаходяться транспортувальні ручки зверху й ролики знизу (не у всіх моделях).

Встановлюйте холодильник, лише коли він порожній.

- Підключіть прилад до електромережі, як описано в розділі «Підключення до електромережі».
- Обережно перемістіть прилад до місця монтажу.
- Встановіть прилад задньою стороною до стіни, залишивши потрібний зазор.

Вирівнювання холодильника

⚠ Небезпека пошкодження приладу та травмування користувача через випадання дверцят або перекидання холодильного приладу.

Якщо додаткова регульована ніжка на опорному блоці не впирається належним чином у підлогу, дверцята приладу можуть випасти або холодильний прилад може перекинутися.

Викрутіть регульовану ніжку гайкового ключа, який входить у комплект постачання, поки вона не впреться в підлогу.

Потім викрутіть регульовану ніжку ще на чверть оберту.

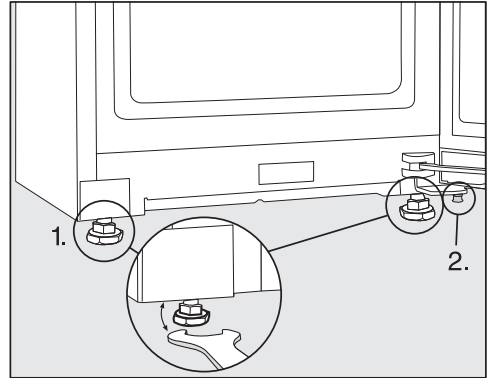

- Вирівняйте холодильник за допомогою ватерпасу та гайкового ключа, що додається, і підтримайте дверцята приладу.

1. Відрегулюйте передні ніжки.
2. Викрутіть додаткову регульовану ніжку настільки, щоб вона спиралася на підлогу. Потім викрутіть регульовану ніжку ще на чверть оберту.

Установлення

Монтаж приладу в кухонний гарнітур

Холодильник можна вбудувати в кухонний гарнітур.

Споживання електроенергії було визначено за відстані 25 мм між задньою стінкою приладу та стіною приміщення. Якщо відстань до стіни менше 25 мм, функціональність холодильника зберігається, але енергоспоживання дещо зростає. За високої температури навколишнього середовища також може утворюватися конденсат.

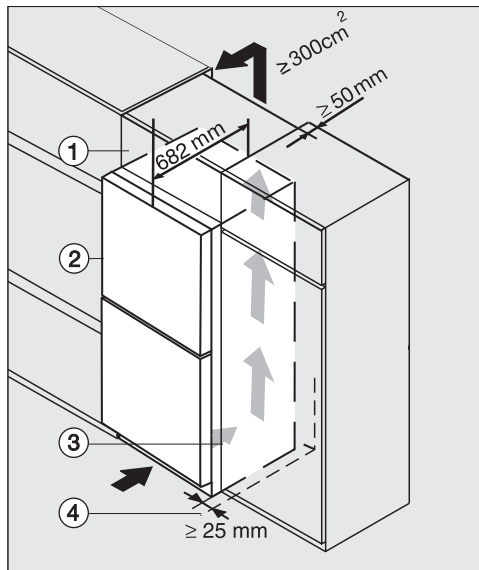

Холодильник зі скляною фронтальною поверхнею

K(S)/FN(S)/KFN 4xxx X чорний обсидіан/матовий, діамантовий білий (глянцевий), діамантовий білий (матовий), сталевий, сірий графіт

- ① Антресольна шафа
- ② Холодильник, глибина дверцят = 82 мм
- ③ Кухонна шафа
- ④ Стіна приміщення

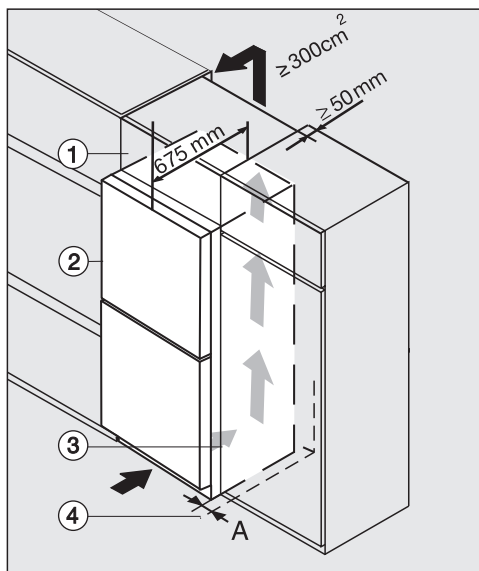

K(S)/FN(S)/KFN 4xxx X нерж. сталь/ CleanSteel, білий, чорна нерж. сталь, металевий

- ① Антресольна шафа
- ② Холодильник, глибина дверцят = 75 мм
- ③ Кухонна шафа
- ④ Стіна

A = 25 мм (з вбудованою ручкою)/60 мм (з ручкою, що виступає)



Ризик пожежі та пошкодження через недостатню вентиляцію.

Якщо холодильна установка недостатньо вентилюється, компресор буде запускатися частіше і працювати довше. Це призводить до збільшення споживання енергії та підвищення робочої температури компресора. Це може призвести до пошкодження блоку охолодження. Стежте за тим, щоб було забезпечено достатню вентиляцію холодильника:

Завжди дотримуйтесь встановлених вентиляційних перерізів.

Не закривайте вентиляційні отвори та не ставте перед ними предмети.

Регулярно очищайте вентиляційні отвори від пилу та бруду.

Чим більше поперечний переріз отворів припливної та витяжної вентиляції, тим енергоефективніше працює компресор.

■ Встановіть холодильник поруч із кухонною шафою.

- Передня панель приладу має виступати вперед щонайменше на глибину дверцят відносно фасаду кухонної шафи. Завдяки цьому дверцята приладу зможуть безперешкодно відчинятись і зачинятись.
- У разі встановлення приладу біля стіни ④ з боку петель між стіною ④ і поверхнею приладу ② необхідно забезпечити зазор (A).
- Щоб вирівняти висоту холодильника відповідно до висоти кухонного гарнітуру, над холодильником можна встановити відповідну антресольну шафу ①.

По всій ширині антресольної шафи має бути витяжний вентиляційний канал глибиною 50 мм.

Поперечний переріз вентиляційного каналу під стелею приміщення має становити щонайменше 300 см², щоб нагріте повітря могло безперешкодно відводитися.

Установлення

Розміри приладу

Розміри монтажу/вигляд зверху

FNS 4882 ... edt/cs

Усі розміри вказано в міліметрах.

Правильна робота холодильника гарантується, якщо ці вентиляційні перерізи залишаються вільними.

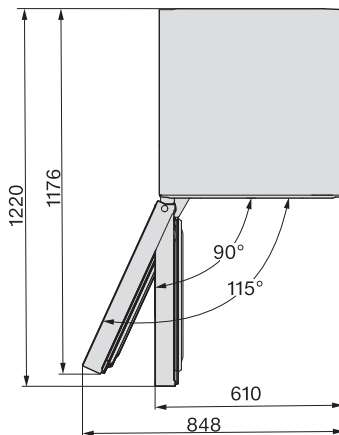
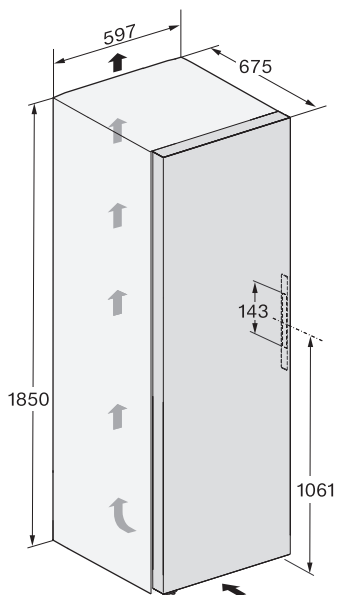

Підключення

FNS 4882 ... edt/cs

Усі розміри вказано в міліметрах.

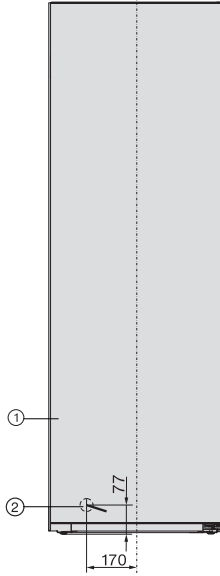

① Вигляд спереду

② Мережевий кабель, довжина = 2 100 мм

Довший кабель можна придбати в сервісній службі компанії Miele.

Установлення

Розміри монтажу/вигляд зверху

FNS 4882 ... edt/cs + KS 4885 ... edt/cs

Додаткову інформацію див. у підрозділі «Монтаж кількох холодильників — Установлення впритул (side-by-side)» цього розділу, а також в інструкціях із монтажу, що додаються до монтажного комплекту типу впритул («side-by-side»).

Усі розміри вказано в міліметрах.

Правильна робота холодильників гарантується, якщо ці вентиляційні перерізи залишаються вільними.

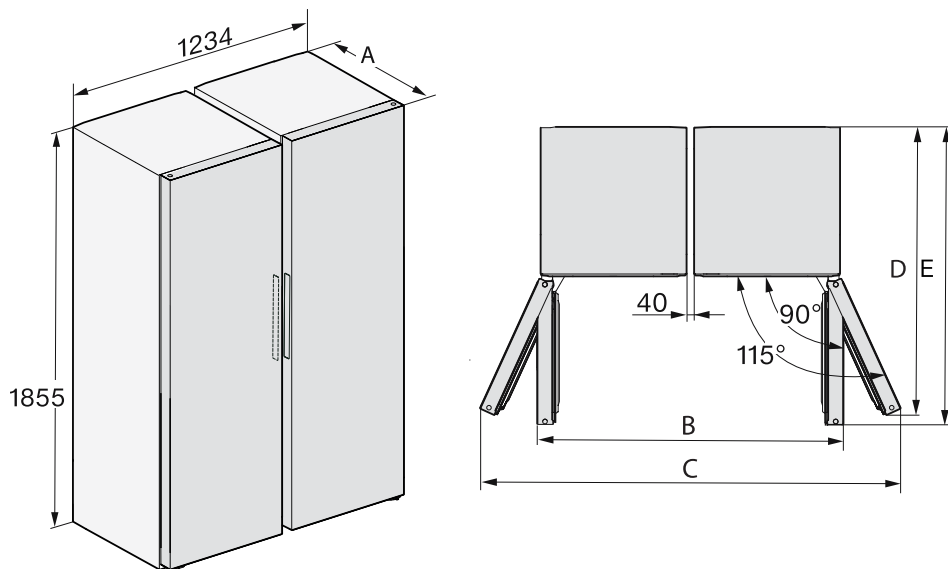

	A	B	C	D	E
FNS 4882 ... edt/cs + KS 4887 ... edt/cs	675	1260	1736	1176	1220

Розміри монтажу/вигляд зверху

FNS 4882 ... edt/cs N

Усі розміри вказано в міліметрах.

Правильна робота холодильника гарантується, якщо ці вентиляційні перерізи залишаються вільними.

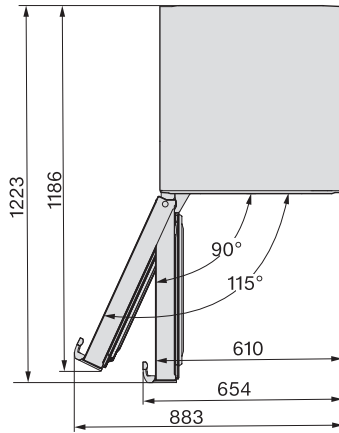
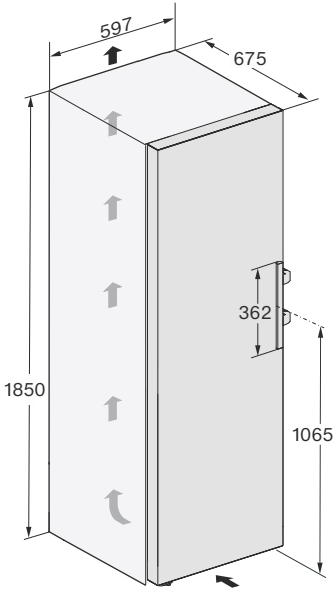

Установлення

Підключення

FNS 4882 ... edt/cs N

Усі розміри вказано в міліметрах.

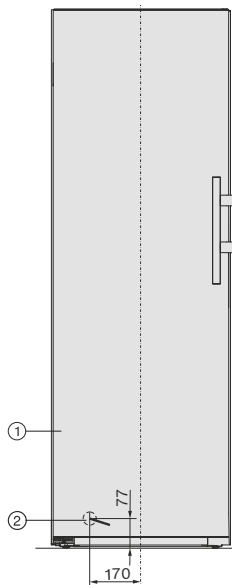

① Вигляд спереду

② Мережевий кабель, довжина = 2 100 мм

Довший кабель можна придбати в сервісній службі компанії Miele.

Розміри монтажу/вигляд зверху

FNS 4882 ... edt/cs N + KS 4885 ... edt/cs N

Додаткову інформацію див. у підрозділі «Монтаж кількох холодильників — Установлення впритул (side-by-side)» цього розділу.

Усі розміри вказано в міліметрах.

Правильна робота холодильників гарантується, якщо ці вентиляційні перерізи залишаються вільними.

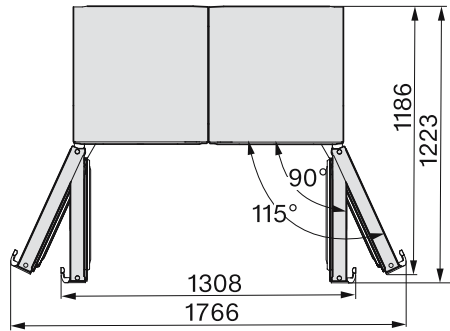
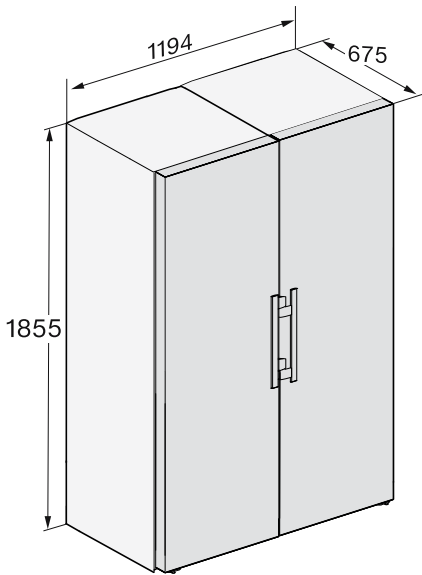

Установлення

Підключення електроживлення

Прилад призначено для підключення до розетки із заземленням виключно за допомогою кабелю, який додається.

Розташуйте холодильник таким чином, щоб мати доступ до розетки. Якщо доступ до розетки відсутній, переконайтеся, що на місці встановлення є пристрій відключення від мережі для кожного полюса.

⚠ Небезпека займання внаслідок перегрівання.

Експлуатація холодильника, під'єданого через багатомісну розетку або подовжувач, може призвести до перевантаження кабелю.

З міркувань безпеки не використовуйте багатомісні розетки чи подовжувачі.

Електропідключення має здійснюватися лише до стаціонарної електропроводки із заземленням (VDE 0100). З міркувань безпеки для електричного підключення холодильника ми рекомендуємо використовувати у відповідній побутовій установці автоматичний пристрій захисного вимкнення (ПЗВ) типу .

Пошкоджений мережевий кабель можна замінити лише спеціальним кабелем такого ж типу (доступний у сервісній службі компанії Miele). Щоб гарантувати безпеку, ремонтні роботи можуть проводитися тільки сервісною службою або фахівцями, авторизованими компанією Miele.

Інформація про номінальне споживання й відповідний запобіжник зазначена на типовій табличці або в інструкції з використання. Порівняйте

цю інформацію з даними про електричне підключення на місці. У разі виникнення сумнівів проконсультуйтеся з кваліфікованим електриком.

Можлива тимчасова або постійна робота на відокремленій або немережевій синхронній системі електропостачання (наприклад, автономні мережі, резервні системи). Необхідною умовою експлуатації є відповідність системи енергопостачання вимогам стандарту EN 50160 або подібного. Захисні заходи, передбачені в побутових установках і в цьому виробі Miele, мають також забезпечувати їхнє функціонування й роботу в автономному режимі або в режимі несинхронної роботи, або ж їх слід замінити еквівалентними заходами в установці. Як описано, наприклад, в актуальній публікації VDE-AR-E 2510-2.

Підключення приладу

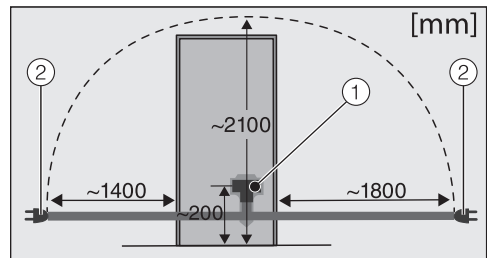

Задня стінка холодильника

- ① Штекер
- ② Штепсельна вилка

■ Вставте штекер приладу.

Стежте за тим, щоб штекер приладу було зафіксовано правильно.

■ Вставте штепсельну вилку холодильника в розетку.

Прилад підключено до електромережі.

Огляд приладу

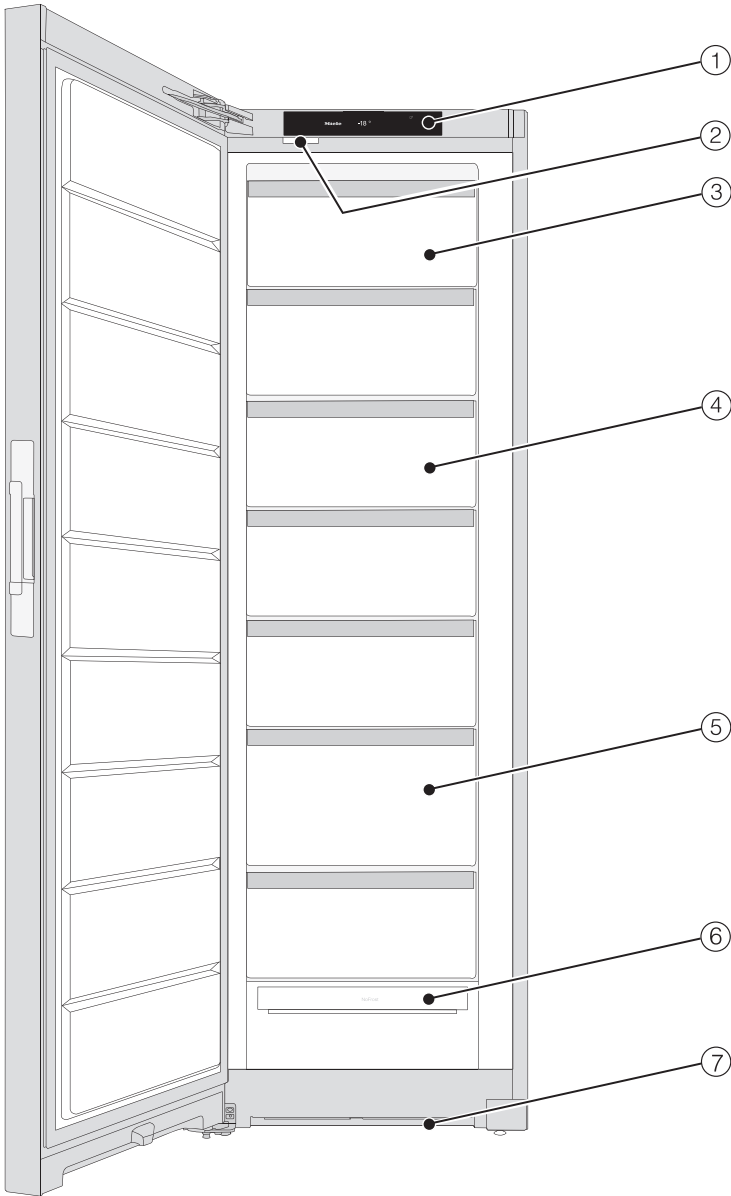

Опис приладу

- ① Дисплей
- ② Внутрішнє освітлення
- ③ морозильний контейнер із можливістю нахилу
- ④ Морозильний контейнер
- ⑤ Морозильний контейнер, бокс розміру XXL
- ⑥ Модуль Frost free
- ⑦ Поперечний переріз вентиляції

Головний екран

Гострі предмети, такі як олівці, можуть подряпати дисплей.
Доторкайтеся до дисплея лише пальцями.
Якщо ваші пальці холодні, дисплей може не реагувати.

- ① Індикатор температури для морозильного відділення
- ② Сенсорні кнопки режиму налаштування  для вибору різних функцій у цьому режимі
- ③ Індикатор стану з'єднання (відображається тільки якщо налаштовано мережу)
- ④ Індикатор режиму презентації (видно, якщо ввімкнено функцію режиму презентації)













Розуміння принципу керування

- Доторкніться до потрібної зони чи символу на головному екрані.
- Проведіть по дисплею пальцем ліворуч або праворуч, доки посередині не з'явиться бажане значення/символ.
- Для підтвердження торкніться на дисплеї потрібного вибору.
Вибране значення/символ світиться (крім деяких винятків) оранжевим кольором.
- Щоб вийти з рівня налаштування, натисніть  або *OK*.

Опис приладу

Режим налаштування

У режимі налаштувань можна обрати такі функції і частково змінювати їх:

Символ	Функція	Заводське налаштування
	Увімкнення та вимкнення режиму «Вечірка» (див. розділ «Програмування інших налаштувань»)	Вимк.
	Увімкніть або вимкніть функцію блокування (див. розділ «Здійснення додаткових налаштувань»)	 (Вимк.)
	Увімкнення та вимкнення режиму «Шабат» (див. розділ «Програмування інших налаштувань»)	Вимк.
	Запит версії з режимом «Шабат»	—
	Змінення часу до спрацювання сигналу про відчинені дверцята (див. розділ «Програмування інших налаштувань»)	1:00
	Перше налаштування функції Miele@home, активація та деактивація бездротової мережі або скидання конфігурації мережі (див. розділ «Програмування інших налаштувань»)	Мобільний додаток
	Увімкнення та вимкнення звуку кнопок	Увімк.
	Змінення гучності або повне вимкнення попереджувальних і звукових сигналів (див. розділ «Програмування інших налаштувань»)	Увімк. /рівень 5
	Змінення яскравості дисплея (див. розділ «Програмування інших налаштувань»)	Рівень 4
	Змінення одиниць температури (градуси Цельсія (°C) або Фаренгейта (°F))	°C
	Вимкнення функції режиму презентації (видно, якщо увімкнено) (див. розділ «Програмування інших налаштувань»)	Вимк.
	Скидання налаштувань до заводських (див. розділ «Програмування інших налаштувань»)	—

- i** Виклик інформації (модель і заводський номер) про холодильник (див. розділ «Програмування інших налаштувань») —

Опис приладу

Оформлення внутрішнього простору

Відкидний верхній контейнер

Контейнер можна нахилити. Це полегшує доступ до заморожених продуктів.

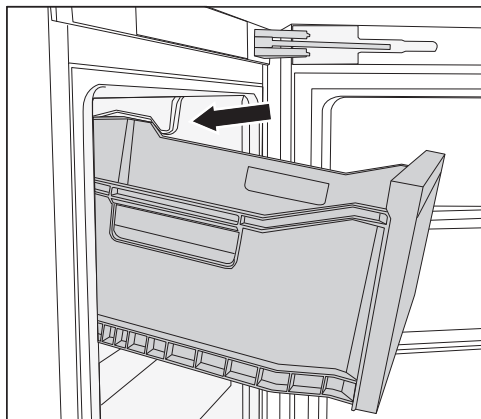

■ Витягніть полицю.

Контейнер фіксується висувними упорами й не може випасти.

Морозильний контейнер, бокс розміру XXL

Високий морозильний контейнер дає більше об'єму й простору для зберігання громіздких високих заморожених продуктів.

Супутнє устаткування

Ніша для льоду

Обмежувач відкривання дверцят

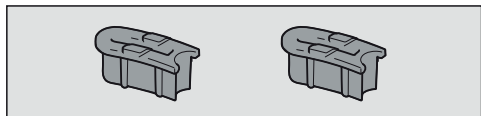

На заводі петлі встановлено так, що дверцята приладу можна відкривати на 115°. Якщо під час відчинення дверцята приладу торкаються стіни, їхній кут відчинення можна обмежити до 90°.

Установіть відповідно до інструкції з монтажу, що йде в комплекті.

Монтажний комплект Side-by-Side

залежно від моделі

Для монтажу двох холодильних приладів поруч один з одним.

Устаткування, що можна придбати додатково

Компанія Miele розробила допоміжне устаткування та засоби для очищення та догляду за Вашим приладом.

В інтернет-магазині Miele, у сервісній службі Miele або у спеціалізованому магазині Miele ви можете придбати товари, спеціально розроблені для вашого холодильного приладу, такі як, засоби догляду за обладнанням та аксесуари.

Ви можете отримати доступ до інтернет-магазину Miele за допомогою QR-коду:



Ввімкнення і вимкнення приладу

Перед першим використанням

- Вийміть непотрібні пакувальний матеріал і захисну плівку.
- Промийте внутрішню частину приладу й устаткування.

Підключення приладу



- Підключіть прилад до електромережі, як описано в розділі «Підключення до електромережі».



Спочатку на дисплеї з'явиться Miele, а потім .

Увімкнення приладу

- Відчиніть дверцята пристрою.
- На дисплеї натисніть .

Холодильник починає охолоджувати, і вмикається внутрішнє освітлення.

Щойно температура досягне встановленого значення, індикатор температури почне світитися постійно, звуковий сигнал припиниться й символ   згасне.



- Якщо вам заважає попереджувальний сигнал, натисніть  .

Попереджувальний сигнал вимкнено.

У холодильнику встановлено попередньо визначену температуру.

Кладіть продукти в морозильне відділення тоді, коли температура в цьому відділенні буде достатньо низькою (принаймні -18 °C).

Вимкнення приладу

- Доторкніться до індикації температури на дисплеї.
- Проводьте пальцем праворуч, доки посередині не з'явиться символ .
- Натисніть .

Внутрішнє освітлення й охолодження вимкнуться.

На дисплеї з'являється .

Зверніть увагу: вимкнення холодильника кнопкою не відключає його від електромережі.

Дотримання вказівок у разі тривалої відсутності

У залишеному на тривалий час із зачиненими дверцятами, вимкненому, але не вимитому приладі може з'явитися цвіль.

Перед тривалою відсутністю обов'язково очистьте холодильну камеру.

Якщо ви тривалий час не будете користуватись приладом, дотримуйтесь таких рекомендацій:

- Вимкніть прилад.
- Витягніть мережеву вилку з розетки або вимкніть запобіжник на щитку.
- Вимийте холодильник і залиште його відчиненим для провітрювання, щоб уникнути утворення запаху.

Ввімкнення і вимкнення приладу

Вимоги до створення мережі

Зверніть увагу на наступні вимоги до створення мережі:

1. На місці встановлення доступна домашня мережа.
Підготуйте пароль до бездротової локальної мережі.
2. Додаток Miele доступний на мобільному пристрої.
3. У вас є обліковий запис користувача в додатку Miele.

Додаток Miele

Додаток Miele@home Ви можете безкоштовно завантажити в Apple App Store® або Google Play Store™.



Підключення до мережі в перший раз

- Натисніть символ ⚙️.
- Проведіть пальцем вліво або вправо, доки посередині не з'явиться символ @.
- Натисніть символ @.
- Виберіть бажаний спосіб підключення (мобільний додаток або WPS).

Після успішної реєстрації на екрані відобразиться символ 📶.

Якщо з'єднання встановити не вдалось, з'явиться символ ⊗.

- У цьому випадку потрібно запустити процес знову.
- Щоб вийти з цього меню, натисніть символ ↩️.

Здійснити сканування і підключення

- Відскануйте QR-код.

Якщо ви встановили додаток Miele і маєте обліковий запис користувача, ви перейдете безпосередньо до мережі.

Якщо ви ще не встановили додаток Miele, вас буде перенаправлено до Apple App Store® або Google Play Store™.

- Встановіть додаток Miele та створіть обліковий запис користувача.
- Відскануйте QR-код ще раз.

Додаток Miele допоможе вам здійснити процес налаштування.

(залежно від моделі)



Правильні температури

Правильно встановлена температура надзвичайно важлива для зберігання продуктів. Знижена температура сповільнює процеси утворення мікроорганізмів. Тому продукти не псуються швидко.

Для заморожування свіжих продуктів необхідно встановити температуру **-18 °C**. Таким чином ви зможете продовжити термін придатності продуктів і підтримати оптимальну якість.

Як тільки температура піднімається вище **-10 °C**, починається розпад мікроорганізмів, і стійкість продуктів під час зберігання зменшується. З цієї причини розморожені продукти можна заморожувати тільки після обробки (після варіння або смаження). Більшість мікроорганізмів гине при високих температурах.

Температура в приладі підвищується, якщо:

- Часто й надовго відчиняються дверцята.
- У ньому знаходиться багато продуктів.
- Для зберігання завантажені теплі, свіжі продукти.
- Навколо холодильника висока температура. Холодильник розраховано на певний кліматичний клас (діапазон температур у приміщенні), меж якого необхідно дотримуватися.

Якщо встановити постійну температуру заморожування **-18 °C** й дотримуватися належної гігієни, можна збільшити термін придатності продуктів до максимального й уникнути накопичення відходів.

Індикація температури

У звичайному режимі на дисплеї відображається **максимальна температура в морозильному відділенні**, яка на цей момент установилася в приладі.

Залежно від температури в приміщенні та налаштувань, перш ніж буде досягнуто встановлену температуру й вона на тривалий час висвітлиться на дисплеї, може минути кілька годин.

Налаштування температури

- Доторкніться до індикації температури на дисплеї.
- Проводьте пальцем ліворуч або праворуч, доки посередині не з'явиться потрібне значення температури.
- Для підтвердження натисніть на потрібне значення температури.

Індикація температури знову показує фактичну температуру, яка на цей час установилася у приладі.

Можливі значення для налаштування

- Морозильне відділення: від **-15 до -28 °C**



Керування

Сигнал про зміну темп-ри/відчинені дверцят

 **Небезпека для здоров'я** через споживання зіпсованих продуктів. Якщо протягом тривалого часу температура становить вище -18°C , продукти можуть відтанути або розморозитись. Це зменшує термін придатності їжі. Перевірте, чи не почали продукти відтавати або розморозуватись. У такому разі відразу використайте їх або термічно обробіть (зваріть або засмажте), перш ніж заморозувати повторно.

Попередження про підвищення температури

Холодильник оснащено температурною сигналізацією, щоб температура в морозильній камері не підвищувалася непомітно.

Якщо температура досягне високого значення, на індикації температури засвітиться червоним  . Додатково лунатиме сигнал, доки аварійний стан не буде завершено або його передчасно не вимкнути.

Температурний діапазон, температура з якого вважається зависокою, залежить від заданої температури.



Звуковий сигнал та індикація з'являються в таких випадках:

- Ви вмикаєте прилад і температура в одній із температурних зон дуже відрізняється від встановленої.
- Під час сортування й виймання заморожених продуктів у прилад потрапляє багато теплого повітря.
- Ви заморозуєте велику кількість продуктів.
- Ви заморозуєте продукти в теплому свіжому вигляді.
- Відсутнє електропостачання.
- Прилад несправний.

Перед тим, як вимкнути сигнал зміни температури, слід визначити і виправити причину виникнення сигналу.

Якщо вам заважає попереджувальний сигнал, його можна завчасно вимкнути.



■ Натисніть  .

Повідомлення про помилку підтверджено:   згасне, звучання сигналу припиняється.

На дисплеї з'являється головний екран: на індикаторі температури протягом прибіл. 1 хвилини блимає значення найвищої температури, яка встановилась у холодильнику. Потім на індикаторі температури відображається поточна температура в холодильнику,



Сигнал про відчинені дверцята

Холодильник оснащено дверною сигналізацією, щоб запобігти втраті енергії при відкритих дверцятах і захистити продукти, що зберігаються, від тепла.

Коли дверцята приладу залишаються відчиненими тривалий час, символ   на індикаторі температури відображається жовтим. Крім того, лунає попереджувальний сигнал та імпульсами світиться внутрішнє освітлення.



Період часу до спрацьовування дверної сигналізації можна змінювати (див. розділ «Програмування інших налаштувань»).

Звуковий попереджувальний сигнал дверної сигналізації можна вимкнути (див. розділ «Програмування інших налаштувань»).

Як тільки дверцята приладу закриваються, звучання попереджувального сигналу припиняється, і символ   згасає на дисплеї.

Вимкнення сигналізації відчинених дверцят вручну

■ Натисніть на символ  .

Звучання попереджувального сигналу припиняється, символ   згасає, а внутрішнє підсвічування знову постійно увімкнено.

Якщо дверцята приладу при цьому не зачинено, сигналізація знову спрацьовує через 1 хвилину.

SuperFrost ❄

За допомогою функції SuperFrost ❄ температуру в **морозильному відділенні** можна швидко знизити до максимально низького значення (залежно від температури в приміщенні). Прилад працює з максимальною потужністю й температура в приладі знижується. Вибирайте цю функцію перед заморожуванням свіжих продуктів. Таким чином можна швидко заморозити продукти, зберегти їхню поживну цінність, вміст вітамінів, зовнішній вигляд і смак.

За ввімкненої функції SuperFrost ❄ пристрій може працювати голосніше.

Функцію SuperFrost необхідно вимкати приблизно за **6 годин до завантаження** відповідних продуктів. Якщо ви маєте намір використати **максимальну ємність**, необхідно ввимкнути функцію SuperFrost ❄ **за 24 години** до завантаження.

Функція SuperFrost ❄ вимикається автоматично максимум через 72 години. Холодильник знову працює зі звичайною потужністю. Тривалість до вимкнення функції залежить від кількості завантажених свіжих продуктів.

Повідомлення: Щоб уникнути надмірного енергоспоживання, функцію SuperFrost можна вимкнути вручну, щойно продукти або напої достатньо охолонуть.

Керування

Функцію SuperFrost не потрібно вмикати, якщо

- ви завантажуєте вже заморожені продукти.
- ви щоденно завантажуєте до 2 кг продуктів.

Ввімкнення та вимкнення функції SuperFrost ❄️

- Доторкніться до індикації температури.
- Торкніться ❄️, щоб знову ввімкнути або вимкнути функцію SuperFrost.

При **ввімкненій** функції SuperFrost ❄️ світлитиметься оранжевим кольором.

- Вийдіть із цього меню налаштування, натиснувши індикацію температури.

Заморожування та зберігання свіжих продуктів

Перед завантаженням продуктів

- За 6 годин до розміщення на зберігання понад 2 кг свіжих продуктів увімкніть функцію SuperFrost ❄️.
- Увімкніть функцію SuperFrost ❄️ за 24 години до розміщення на зберігання ще більшої кількості продуктів для заморожування.

Так уже поміщені на зберігання заморожені продукти накопичать резерв холоду.

- Заморожуйте тільки свіжі та не пошкоджені продукти харчування.

Зверніть увагу, що певні продукти харчування не можна заморожувати. До таких продуктів можна віднести, наприклад, овочі, які зазвичай вживають сирими, наприклад, салат або редиска.

Розміщення заморожених продуктів

⚠️ Небезпека пошкодження через перенавантаження приладу.

Надмірна кількість продуктів може призвести до пошкодження контейнерів для заморожування/скляної полиці.

Дотримуйтеся відповідних максимальних значень навантаження: нижній контейнер для заморожування = 11 кг
усі інші контейнери для заморожування = 19 кг

Завантажені продукти, які необхідно заморозити, не мають торкатися раніше заморожених, щоб запобігти їх підтаванню.

- Кладіть продукти в сухій упаковці, щоб запобігти їх змерзанню або примерзанню.

Щоб продукти швидко повністю заморозилися, переконайтеся, що розмір пакування відповідає таким параметрам:

- Фрукти й овочі – макс. 1 кг
- М'ясо – макс. 2,5 кг

– невелика кількість заморожених продуктів

Заморожуйте продукти у верхньому контейнері морозильної камери.

- По можливості розміщуйте заморожені продукти так, щоб вони стикалися із задньою стінкою висувного контейнера, щоб заморожені продукти якнайшвидше промерзли.

– **VarioRoom** – завантаження максимальної кількості продуктів для заморожування (див. типову таблицю).

Якщо морозильна камера не вентилюється, потужність охолодження буде знижена, а споживання енергії зросте.

Не виймайте нижній морозильний контейнер із холодильника.

Кладіть заморожені продукти так, щоб вони не закривали вентиляційні отвори.

Повідомлення: Якщо ви хочете заморозити продукти більшого розміру, наприклад, індижку або дичину, можна вийняти окремі морозильні контейнери і, таким чином, збільшити площу над контейнером.

Розкладіть продукти для заморожування в усі морозильні контейнери, **крім** нижнього.

- По можливості розміщуйте заморожені продукти так, щоб вони стикалися із задньою стінкою висувного контейнера, щоб заморожені продукти якнайшвидше промерзли.

Після заморожування:

- Вимкніть функцію SuperFrost ❄.
- Покладіть заморожені продукти в контейнери для заморожування та знову вставте їх у прилад.

Швидке охолодження напоїв

Виймайте пляшки, які були покладені в морозильне відділення для швидкого охолодження, **не пізніше, ніж через годину**. Вони можуть лопнути.

Приготування кубиків льоду

- Заповніть ванночку для кубиків льоду на 3/4 водою та поставте її на дно морозильного контейнера.
- Щоб відділити примерзлу ванночку для кубиків льоду, використовуйте тупий предмет, наприклад, ручку ложки.

Повідомлення: Ви легко дістанете кубики льоду із ванночки, якщо недовго потримаєте її під проточною водою.

Програмування інших установок

Пояснення до відповідних налаштувань



Нижче описано тільки ті налаштування, які потребують подальшого пояснення.



Доки ви знаходитесь в режимі налаштування , сигнал про відчинені дверцята або інші попереджувальні повідомлення автоматично вимикається.

Режим «Вечірка»

Режим «Вечірка»  рекомендується вмикати, коли необхідно заморозити велику кількість свіжих продуктів.

Повідомлення: Режим «Вечірка»  потрібно вмикати за 4 години до завантаження продуктів або напоїв.



Якщо режим «Вечірка»  ввімкнено, автоматично вмикається функція SuperFrost .

Прибл. через 24 години режим «Вечірка»  автоматично вимикається. Однак режим «Вечірка»  можна також вимкнути заздалегідь у будь-який час.

У разі збою живлення функція режиму «Вечірка»  вимикається.

Увімкнення функції блокування /

Увімкнена функція блокування захищає від ненавмисного вимкнення холодильника та від небажаних налаштувань сторонніми особами, наприклад, дітьми.

- Натисніть .
- Проведіть пальцем ліворуч або праворуч доки посередині не з'явиться символ .
- Натисніть .

При ввімкненій функції блокування  світиться оранжевим кольором.

- Зачиніть дверцята приладу. Лише потім активується функція блокування .

Тимчасова деактивація функції блокування /

Якщо потрібно налаштувати, наприклад, температуру, можна тимчасово вимкнути функцію блокування:

- Доторкніться до індикації температури.
- Натисніть і утримуйте  протягом 6 секунд.



Індикація переходить до налаштування температури.

- Тепер можна виконати потрібні налаштування.

Зачинення дверцят приладу знову вмикає функцію блокування .

Повне вимкнення функції блокування /

- Натисніть .
- Натисніть і утримуйте  протягом 6 секунд.

- Проведіть пальцем ліворуч або праворуч доки посередині не з'явиться символ .
- Натисніть .

При вимкненій функції блокування світиться .

Режим «Шабат»

Для підтримки релігійних звичаїв холодильник оснащено режимом «Шабат».

Ввімкнений режим «Шабат»  спочатку відображається на головному екрані.

Через 3 секунди дисплей вимикається.

Коли ввімкнено режим «Шабат» , неможливо виконувати налаштування холодильника.



Стежте за тим, щоб дверцята приладу були щільно зачинені, оскільки візуальні й звукові сигнали наразі вимкнено.

Приблизно через 80 годин функцію режиму «Шабат»  буде автоматично вимкнено.

За ввімкненого режиму «Шабат»  деактивуються такі налаштування:

- внутрішнє освітлення за відчинених дверцят
- усі звукові та візуальні сигнали
- індикація температури
- активне мережеве з'єднання WLAN

Усі інші попередньо ввімкнені функції залишаються активними.

 **Небезпека для здоров'я** через споживання зіпсованих продуктів. Оскільки під час режиму «Шабат»  можливе порушення електропостачання не відобразатиметься, протягом певного часу їжа піддаватиметься впливу високих температур. Це зменшує термін придатності їжі.

Якщо під час використання режиму «Шабат»  виникали збої електропостачання, перевірте якість продуктів.

Вимкнення режиму «Шабат»

- Натисніть на темний дисплей.

З'являється .

- Натисніть .

 світиться оранжевим.

- Знову натисніть символ .

Якщо режим «Шабат» вимкнено, символ  світиться білим кольором.

Змінення часу до спрацювання сигналу про відчинені дверцята

Можна налаштувати, наскільки швидко після відкриття дверцят приладу має лунати сигнал про відчинені дверцята.

- Натисніть .

- Проведіть пальцем ліворуч або праворуч, доки посередині не з'явиться символ .

- Натисніть .

- Проводьте пальцем ліворуч або праворуч, доки посередині не з'явиться потрібне значення часу: від 30 секунд до 3 хвилин і 30 секунд.

- Для підтвердження натисніть на потрібне налаштування.

Програмування інших установок

Об'єднання приладів у мережу

Холодильник оснащено інтегрованим модулем WLAN. Модуль WLAN дає змогу підключитися до домашньої мережі й використовувати додаток Miele на мобільному пристрої.

Після підключення холодильника до бездротової локальної мережі з'єднання автоматично відновлюється щоразу, коли ви його вмикаєте.

Переконайтеся, що в місці встановлення холодильника достатня потужність сигналу мережі WLAN.

Через підключення холодильника до мережі WLAN витрати енергії збільшуються, навіть якщо холодильник вимкнено.

Додаткові розумні функції в додатку Miele*

Підключившись до мережі через додаток Miele, ви отримаєте доступ до численних додаткових функцій, зокрема таких:

- Отримати інформацію про статус
- Використання додаткових корисних функцій
- Завдяки оновленням програмного забезпечення холодильник завжди залишається на найсучаснішому рівні розробок Miele.

Більш детальну інформацію про розумні додаткові функції можна знайти на сайті Miele, в Apple App Store® або Google Play Store™.

* Додаткова цифрова пропозиція від Miele & Cie. KG. Діапазон функцій може відрізнятись залежно від моделі та країни. Ви повинні погодитися із Загальними умовами й політикою конфіденційності для цифрових продуктів і послуг Miele в додатку Miele. Miele залишає за собою право змінювати або припиняти цифрові пропозиції в будь-який час.

Підключення до мережі в перший раз

- Натисніть символ .
- Проведіть пальцем вліво або вправо, доки посередині не з'явиться символ @.
- Натисніть символ @.
- Виберіть бажаний спосіб підключення (мобільний додаток або WPS).

Після успішної реєстрації на екрані відобразиться символ .

Якщо з'єднання встановити не вдалось, з'явиться символ .

- У цьому випадку потрібно запустити процес знову.
- Щоб вийти з цього меню, натисніть символ .

Деактивація з'єднання з WLAN



- Натисніть на символ .
- Проведіть пальцем вліво або вправо, доки посередині не з'явиться символ @.
- Натисніть на символ @.

- Щоб розірвати з'єднання з WLAN, натисніть .

З'являється символ .

- Щоб вийти з цього меню, натисніть на символ .

Активация з'єднання з WLAN

- Натисніть на символ .
- Проведіть пальцем вліво або вправо, доки посередині не з'явиться символ .

- Натисніть на символ .



- Щоб активувати з'єднання з бездротовою мережею, натисніть .

З'являється символ .

- Щоб вийти з цього меню, натисніть на символ .

Якщо з'єднання з WLAN активовано, на дисплеї світиться .

Скидання конфігурації мережі

- Натисніть на символ .
- Проведіть пальцем вліво або вправо, доки посередині не з'явиться символ .

- Натисніть на символ .

- Проведіть пальцем вліво або вправо, доки посередині не з'явиться символ .

- Натисніть на символ .

- Натисніть на символ .

- Щоб вийти з цього меню, натисніть на символ .

Усі виконані налаштування та введені значення для Miele@home скидаються.

З'єднання з бездротовою мережею наразі деактивовано, і на головному екрані згасає символ .

Якщо холодильник утилізується, продається, або в експлуатацію вводиться холодильник, який уже був у використанні, скиньте його налаштування мережі. Усі особисті дані будуть видалені з холодильника. Крім того, попередній власник більше не зможе отримати доступ до холодильника.

Змінення гучності попереджувального та звукового сигналів /

Гучність попереджувального та звукового сигналів (наприклад, сигналу про відчинені дверцята або повідомлення про помилку) можна змінити. Або ж попереджувальний і звуковий сигнали можна вимкнути, якщо вони заважають.

- Натисніть .

- Проведіть пальцем ліворуч або праворуч доки посередині не з'явиться символ .

- Натисніть .

- Виберіть потрібну гучність, провівши пальцем ліворуч або праворуч по сегментній шкалі.

- Підтвердіть потрібне значення гучності, торкнувшись лінії.

При вимкненому попереджувальному та звуковому сигналах відображається .

Програмування інших установок

Змінення яскравості дисплея ☀

Яскравість дисплея можна відрегулювати відповідно до навколишнього освітлення.

- Натисніть ⚙.
- Проведіть пальцем ліворуч або праворуч доки посередині не з'явиться символ ☀.
- Натисніть ☀.
- Виберіть потрібний рівень яскравості, провівши пальцем ліворуч або праворуч по сегментній шкалі.
- Підтвердіть потрібний рівень яскравості, торкнувшись лінії.

Вимкнення режиму презентації ■

Режим презентації ■ дає можливість демонструвати роботу приладу, наприклад, у магазині, із вимкненим компресором. Для побутового використання це налаштування не потрібне.

Якщо режим презентації ввімкнено в заводських налаштуваннях, на головному екрані з'явиться ■.

- Натисніть ⏻.
- Натисніть ⚙.
- Проведіть пальцем ліворуч або праворуч, доки посередині не з'явиться символ ■.
- Натисніть ■.

Після вимкнення режиму презентації ■ холодильник також вимикається, і його потрібно знову ввімкнути.

Скидання до заводських налаштувань 📄

Усі налаштування холодильника скидаються до заводських (налаштування визначено в розділі «Опис приладу»).

- Натисніть ⚙.
- Проведіть пальцем ліворуч або праворуч, доки посередині не з'явиться символ 📄.
- Натисніть 📄.
- З'являється 🔄.
- Натисніть ОК.

Холодильник вимикається, і його потрібно знову ввімкнути.

Інформація i

На дисплеї з'явиться інформація про прилад (модель і заводський номер).

Підготуйте цю інформацію про прилад:

- для інтеграції холодильника у вашу мережу Wi-Fi (див. розділ «Програмування інших налаштувань», розділ «Miele@home») (залежно від моделі).
- для сервісної служби Miele у випадку несправності (див. розділ «Сервісна служба»).
- для запиту інформації з бази даних EPREL (див. розділ «Сервісна служба»).

Заводську табличку всередині холодильника не можна знімати. Вона потрібна в разі виникнення несправності.

Стежте за тим, щоб вода не потрапляла в електронний блок і підсвічування.

 **Небезпека** пошкодження через потрапляння вологи.

Пара з пароочисника може пошкодити пластик та електричні компоненти.

Не використовуйте пароочисник для очищення холодильника.

Розморожування

Холодильник оснащено системою «NoFrost», завдяки якій розморожування відбувається автоматично.

Вказівки щодо вибору мийних засобів

Для чищення внутрішнього простору приладу використовуйте лише звичайні не шкідливі для продуктів засоби для чищення та догляду.

Щоб не пошкодити зовнішні поверхні, **не** застосовуйте для очищення

- мийні засоби на основі соди, аміаку, кислоти чи хлориду
- мийні засоби для видалення накипу
- абразивні мийні засоби (наприклад, у вигляді порошку або пасти, наждак)
- мийні засоби, що містять розчинники
- мийні засоби для очищення нержавіючої сталі

- засоби для чищення посудомийних машин
- спреї для чищення духових шаф
- засоби для очищення скла
- абразивні жорсткі губки та щітки (наприклад, губки для чищення каstrуль)
- меламінові губки
- гострі металеві скребки

Рекомендовано використовувати для чищення чисту губку, ледь теплу воду та трохи м'якого мийного засобу.

Підготовка холодильника до очищення

- Вимкніть прилад.

На дисплеї з'являється , і охолодження вимикається.

- Вийміть із приладу продукти та покладіть їх у прохолодне місце.
- Дістаньте всі знімні деталі для чищення (див. підрозділ «Виймання й демонтаж устаткування для очищення»).

Чищення та догляд

Очищення внутрішнього простору

Регулярно очищуйте прилад, але щонайменше один раз на місяць.

У разі тривалого впливу забруднення за певних умов очистити поверхні буде неможливо.

Поверхні можуть змінитися чи втратити свій колір.

Найкраще негайно видаляти забруднення.

- Очистіть **внутрішній простір** чистою губкою, ледь теплою водою та невеликою кількістю побутового м'якого мийного засобу.
- Промийте після очищення чистою водою, а потім протріть усе насухо ганчіркою.
- На деякий час залиште дверцята приладу відчиненими для провітрювання, щоб уникнути утворення запаху.

Очищення устаткування вручну або в посудомийній машині

Наведені нижче деталі можна мити виключно **вручну**:

- усі контейнери

Наведені нижче деталі **можна мити в посудомийній машині**:

 **Небезпека пошкодження через високу температуру в посудомийній машині.**

Деякі деталі холодильника можуть бути непридатними для миття в посудомийній машині при температурі вище 55 °С. Вони можуть деформуватись.

Для компонентів, які можна мити в посудомийній машині, вибирайте лише програми миття, температура яких не перевищує 55 °С.

Контактуючи з натуральними барвниками, наприклад, морква, помідори й кетчуп, пластикові деталі можуть змінити колір у посудомийній машині. Зміна кольору не впливає на міцність деталей.

- ніша для льоду

Виймання та демонтаж устаткування для очищення

Виймання висувних контейнерів

- Витягніть висувний контейнер до упору.

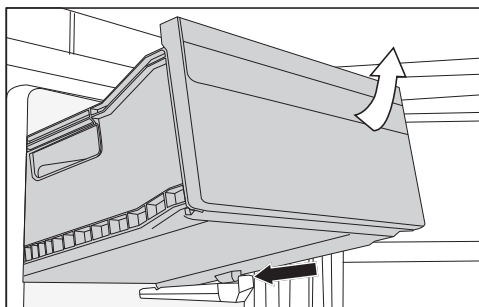

- Підніміть контейнер спереду та висуньте його.

Установлення контейнерів

- Вставте контейнер під кутом у холодильник.
- Засуньте контейнер, опускаючи його.

Очищення фронту приладу і бічних стінок

За умов тривалого впливу забруднень поверхні за певних умов не можна буде очистити. Поверхні можуть змінити колір або зовнішній вигляд.

Видаляйте забруднення на передній частині приладу та його бічних стінках одразу.

Усі поверхні схильні до появи подряпин і можуть змінити колір або зовнішній вигляд, якщо на них потрапить невідповідний мийний засіб.

Прочитайте інформацію «Вказівки щодо використання мийних засобів» на початку цього розділу.

- Очищуйте поверхні чистою губчатою серветкою, мийним засобом і теплою водою. Для чищення можна використовувати чисту м'яку серветку з мікрофібри без засобу для чищення.
- Промийте після очищення чистою водою, а потім протріть усе насухо серветкою.

CleanSteel (edt/cs) – передня панель приладу

 Небезпека пошкодження через неправильне очищення.

Покриття поверхонь пошкоджується.

Не очищуйте поверхні засобом для нержавіючої сталі.

Передня панель приладу з нержавіючої сталі вкриті високоякісним покриттям. Воно захищає прилад від забруднень і полегшує очищення.

Очищення ущільнення дверцят

 Небезпека пошкодження через неправильне очищення.

Унаслідок обробки маслами або жирами ущільнення дверцят може стати пористим.

Забороняється обробляти ущільнення дверцят за допомогою масел і жирів.

- Регулярно очищуйте ущільнення дверцят чистою водою й ретельно витирайте їх ганчіркою насухо.

Очищення вентиляційних профілів

- Регулярно очищайте профілі для вентиляції й видалення повітря щіткою або пилососом (використовуйте, наприклад, всмоктувальну щітку для пилососів Miele).

Після очищення

- Помістіть усі частини в холодильник.
- За потреби ввімкніть холодильник знову.

Чищення та догляд

- На деякий час увімкніть функцію SuperFrost ❄️, щоб швидко охолонуло морозильне відділення.
- Вставте висувні контейнери з продуктами для заморожування в морозильне відділення, щойно температура в ньому буде достатньо низькою.
- Вимкніть функцію SuperFrost ❄️, щойно буде досягнуто постійної температури морозильного відділення щонайменше -18 °C.
- Зачиніть дверцята приладу.

Ви можете самостійно усунути більшість помилок та дефектів. У багатьох ситуаціях так ви заощадите час і гроші, тому що вам не доведеться викликати майстра із сервісної служби.

Ви можете знайти інформацію про самостійне усунення несправностей на сайті www.miele.com/service.



За можливості не відкривайте холодильник до усунення несправності, щоб зменшити втрату холоду.





Загальні проблеми з приладом

Проблема	Причина і усунення
Холодильник не охолоджує.	Холодильник вимкнено. ■ Увімкніть холодильник.
	Вилка неправильно вставлена в розетку або штекер приладу неправильно вставлений. ■ Вставте штепсельну вилку в розетку, а вилку приладу – в розетку приладу.
	Спрацював запобіжник на електрощитку. Холодильник, мережа чи інший прилад може бути пошкоджено. ■ Зверніться до кваліфікованого електрика або до сервісної служби.
Компресор довго працює.	Це не помилка. Щоб уникнути надмірного споживання електроенергії, за потреби охолодження компресор працює на малих обертах. Таким чином збільшується тривалість роботи компресора.
Компресор вмикається частіше й на довший час, температура у приладі занижка.	Дверцята приладу часто відчинялися. У приладі заморожується велика кількість продуктів. ■ Відчиняйте дверцята приладу тільки за потреби та лише на максимально короткий час.
	Дверцята приладу не закриваються повністю. Температура в холодильнику падає.

Усунення несправностей



















Проблема	Причина і усунення
	<p>■ Перевірте щільність прилягання дверцят приладу та за потреби відрегулюйте дверцята приладу за допомогою гвинтів у петлях.</p> <p>Дверцята приладу неповністю зачинені. Якщо товстий шар льоду вже утворився, потужність охолодження зменшується, а енергоспоживання збільшується.</p> <p>■ Завжди повністю закривайте дверцята приладу.</p> <p>■ За потреби розморозьте та почистьте холодильник.</p> <p>Температура у приміщенні зависока. Чим вища температура у приміщенні, тим довше працює компресор.</p> <p>■ Дотримуйтеся вказівок із розділу «Установлення», підрозділу «Місце встановлення».</p> <p>Вентиляційні отвори заставлені або запилені.</p> <p>■ Не заставляйте вентиляційні отвори сторонніми предметами.</p> <p>■ Регулярно очищуйте вентиляційні отвори від пилу.</p> <p>Для вбудованої техніки: холодильник неправильно встановлений у ніші.</p> <p>■ Вбудуйте холодильник відповідно до інструкцій, наведених в інструкції з монтажу.</p>
<p>Температура в холодильному приладі занадто низька.</p>	<p>Встановлено занадто низьку температуру в холодильному приладі.</p> <p>■ Змініть налаштування температури.</p> <p>Одночасно заморожувалася велика кількість продуктів.</p> <p>■ Дотримуйтеся інструкцій, наведених у пункті «Заморожування та зберігання свіжих продуктів» розділу «Експлуатація».</p> <p>Функція SuperFrost ❄ залишається увімкненою.</p> <p>■ Щоб заощадити електроенергію, можна вимкнути функцію SuperFrost ❄ завчасно.</p>

Усунення несправностей







Проблема	Причина і усунення
<p>Температура в холодильнику зависока. Заморожені продукти (залежно від моделі) можуть розморожуватися.</p>	<p>Це не помилка. Установлено зависоку температуру.</p> <ul style="list-style-type: none"> ■ Змініть налаштування температури. ■ Через 24 години ще раз перевірте температуру. <p>У приміщенні не досягнуто температури, для якої розраховано холодильник. Компресор вмикається рідше, коли температура у приміщенні занижка. Температура в приладі підвищується.</p> <ul style="list-style-type: none"> ■ Дотримуйтеся вказівок із розділу «Установлення», підрозділу «Місце встановлення». ■ Збільште температуру у приміщенні.
<p>Прилад вкрився шаром льоду або всередині приладу утворився конденсат. Можливо, неправильно зачинено дверцята приладу.</p>	<p>Ущільнення дверцят вийшло з паза.</p> <ul style="list-style-type: none"> ■ Перевірте, чи правильно знаходиться ущільнення дверцят в пазу. <p>Пошкоджено ущільнення дверцят.</p> <ul style="list-style-type: none"> ■ Перевірте ущільнення дверцят на пошкодження.
<p>Ущільнення дверцят пошкоджено та потребує заміни.</p>	<p>Ущільнення дверцят можна замінити без інструмента.</p> <ul style="list-style-type: none"> ■ Замініть ущільнення дверцят. Їх можна придбати у фірмових магазинах або сервісній службі компанії Miele.
<p>Продукти змерзлись.</p>	<p>Упаковка продуктів під час завантаження була волога.</p> <ul style="list-style-type: none"> ■ Розділіть продукти тупим предметом, наприклад, ручкою ложки.
<p>Попереджувальний сигнал не лунає, хоча дверцята приладу залишилися відчиненими протягом тривалого часу.</p>	<p>Це не є ознакою помилки. Попереджувальний сигнал вимкнено у меню налаштувань. Якщо потрібно знову увімкнути сигналізацію:</p> <ul style="list-style-type: none"> ■ Натисніть на символ . ■ Проведіть пальцем вліво або вправо, доки посередині не з'явиться символ . ■ Натисніть на символ . ■ Виберіть потрібну гучність, провівши пальцем вправо по сегментній шкалі. ■ Підтвердьте потрібне налаштування, натиснувши на шкалу. <p>При увімкненому попереджувальному та звуковому сигналах символ  orange світиться оранжевим.</p>

Усунення несправностей







Повідомлення на дисплеї

Помилка	Причина і усунення
На головному екрані світиться символ  , холодильник не охолоджує, але керування приладом і внутрішнє підсвічування працюють нормально.	Увімкнено режим презентації. ■ Натисніть на символ  ■ Натисніть на символ  ■ Проведіть пальцем вліво або вправо, доки посередині не з'явиться символ  ■ Натисніть на символ  Після вимкнення режиму презентації  холодильник також вимикається, і його потрібно ввімкнути знову.
На дисплеї нічого не відображається. Він темний.	Увімкнено режим «Шабат»  . Внутрішнє підсвічування залишається вимкненим, а холодильник охолоджується. ■ Натисніть на темний дисплей. На дисплеї з'являється символ  ■ Натисніть на символ  Символ  починає світитися оранжевим. ■ Знову натисніть на символ  Якщо режим «Шабат» вимкнено, символ  світиться білим.
На дисплеї світиться  , керування приладом неможливе.	Ввімкнено функцію блокування. ■ На короткий час розблокуйте холодильник або повністю вимкніть функцію блокування.
Індикатор температури світиться жовтим   , додатково лунає попереджувальний сигнал.	Спрацював сигнал про відчинені дверцята. ■ Злегка торкніться на дисплеї   Звучання попереджувального сигналу припиняється, і згасає символ   ■ Закрийте дверцята пристрою.

Усунення несправностей

Помилка	Причина і усунення
<p>Індикатор температури світиться червоним  , додатково лунає попереджувальний сигнал.</p>	<p>Активовано сигнал про зміну температури, температура в морозильному відділенні значно вище або нижче встановленої.</p> <p>Причини можуть бути такі:</p> <ul style="list-style-type: none">– Дверцята приладу часто відчиняють.– Велику кількість продуктів заморожено без вмикання функції SuperFrost.– Протягом тривалого часу було відсутнє електропостачання (збій електромережі).– Прилад несправний. <p>■ Натисніть  .</p> <p>Повідомлення про помилку підтверджено:   згасне, звучання сигналу припиняється.</p> <p>На дисплеї протягом прибл. 1 хвилини блимає значення найвищої температури, яка встановилася в холодильнику. Потім на індикаторі температури відображається поточна температура.</p> <p>Ви можете передчасно вимкнути індикацію температури, яка блимає:</p> <ul style="list-style-type: none">■ Доторкніться до індикації температури. <p>Відображувана найвища температура згасає. Після цього на індикаторі з'явиться фактична поточна температура.</p> <ul style="list-style-type: none">■ Усуньте причину несправності.■ Залежно від температури перевірте, чи продукти не відтанули або взагалі не розморозились. Якщо це так, перш ніж знову заморозити продукти, проведіть додаткову термічну обробку (зваріть або засмажте їх).

Усунення несправностей

Помилка	Причина і усунення
<p>На дисплеї червоним світиться , додатково лунає звуковий сигнал.</p>	<p>Індикація порушення електропостачання: протягом останніх днів або годин температура у приладі сильно підвищилася.</p> <ul style="list-style-type: none"> ■ Натисніть . <p>Повідомлення про помилку підтверджено:  згасне, звучання сигналу припиняється.</p> <p>На індикаторі температури протягом прибіл. 1 хвилини блимає значення найвищої температури, яка встановилася в холодильнику. Потім на індикаторі температури відображається поточна температура.</p> <p>Ви можете передчасно вимкнути індикацію температури, яка блимає:</p> <ul style="list-style-type: none"> ■ Доторкніться до індикації температури. <p>Відображуванна найвища температура видаляється. Після цього на індикаторі з'явиться фактична поточна температура. Прилад продовжує роботу з останньою встановленою температурою.</p> <ul style="list-style-type: none"> ■ Усуньте причину несправності. ■ Залежно від температури, перевірте, чи не підтанули або навіть не розморозились продукти. Якщо це так, перш ніж знову заморозити продукти, проведіть додаткову термічну обробку (зваріть або засмажте їх).
<p>На дисплеї світиться червоним кольором символ  і код помилки F з цифрами. Крім цього, лунає попереджувальний сигнал.</p>	<p>Виникла несправність.</p> <ul style="list-style-type: none"> ■ Щоб вимкнути попереджувальний сигнал, натисніть на символ  на дисплеї. ■ Зверніться до сервісної служби. <p>Щоб повідомити про несправність, крім відображуваного коду помилки, також потрібно знати модель і заводський номер холодильника. Цю інформацію можна вивести безпосередньо на екран:</p> <ul style="list-style-type: none"> ■ Для цього натисніть на символ  на дисплеї. <p>На дисплеї відобразяться потрібні відомості про прилад.</p> <p>Натисніть , щоб закрити інформаційне вікно, після чого знову з'явиться код помилки.</p> <p>Ви можете вимкнути прилад безпосередньо на екрані з індикацією про помилку.</p>

Внутрішнє підсвічування



Ураження електричним струмом через відкриті струмопровідні деталі.

Під час знімання плафона можливий контакт зі струмопровідними деталями.







Не знімайте плафон. Заміну ламп і ремонт світлодіодної підсвітки має здійснювати виключно сервісна служба.



Небезпека ураження струмом через світлодіодну підсвітку.

Це підсвічування відповідає групі ризику ГР 2. Якщо кришка пошкоджена, існує небезпека травмування очей.

Якщо плафон несправний, ніколи не дивіться на підсвічування зблизька через оптичні інструменти (наприклад, лупу тощо).

Проблема	Причина і усунення
Не вмикається внутрішнє підсвічування.	Холодильник вимкнено. ■ Увімкніть холодильник.
	Увімкнено режим «Шабат»  : дисплей не світиться, прилад працює в режимі охолодження. ■ Натисніть на темний дисплей. На дисплеї з'являється символ  . ■ Натисніть на символ  . Символ  загоряється оранжевим. ■ У меню налаштувань  натисніть на символ  . Якщо режим «Шабат» вимкнено, символ  світиться білим.
	Якщо дверцята приладу відчинено, внутрішнє підсвічування автоматично вимикається приблизно через 15 хвилин для уникнення перегрівання. Якщо це не є причиною, значить, виникла несправність. ■ Зверніться до сервісної служби.
Внутрішнє освітлення пульсує.	Це не помилка. Спрацював сигнал про відчинені дверцята.

Причини звуків

Під час роботи холодильник видає різні звуки.

При низькій потужності охолодження холодильник заощаджує енергію, зате працює довше. Гучність менша.

Завдяки високій потужності охолодження продукти охолоджуються швидше. Гучність вища.

Усунення несправностей

Шуми, характерні для роботи приладу	Що спричиняє шуми?
Шипіння, свист	Холодоагент впорскується в контур холодоагенту.
Булькання, бурління, хлюпання	Холодоагент тече трубопроводом.
Гудіння	Холодильник виконує охолодження.
Клацання	Термостат вмикає або вимикає компресор.
Дзижчання, шуміння	Працює вентилятор. Механізм автоматичного відчинення дверцят (не у всіх моделях) відчиняє або зачиняє дверцята приладу.
Потріскування	Продукти в холодильнику збільшуються в розмірі.
Брязкіт	Відкриті клапани або заслінки.
Зумер (холодильники з контейнером для води)	Вода подається з водяного бака.
Шурхання (холодильники з амортизатором зачинення дверцят)	Дверцята приладу з амортизатором відчиняються або зачиняються.
Пам'ятайте, що уникнути шуму компресора й потоку в холодильному контурі неможливо.	

Усунення несправностей

Шуми	Причина й усунення
Вібрація, клацання, деренчання	Прилад стоїть нерівно. Вирівняйте прилад за допомогою ватерпаса. Використовуйте для цього ніжки (залежно від моделі) під приладом.
	Для вбудованої техніки. У нішу шириною 140 см або більше вставте стабілізуючі напрямні, передбачені з нижньої сторони нижньої частини приладу.
	Прилад доторкається до інших меблів або приладів. Перемістіть холодильник.
	Висувні контейнери, бокси й полиці гойдаються або заклинюють. Перевірте положення знімних деталей і за потреби встановіть їх заново.
	Банки або пляшки доторкаються одна до одної. Дещо зсуньте пляшки чи банки.
Тримач кабелю (залежно від моделі) досі висить на задній стінці приладу. Зніміть тримач кабелю, необхідний для транспортування.	

Сервісна служба

Ви можете знайти інформацію про самостійне усунення несправностей, а також запасні частини Miele на сайті www.miele.com/service.

Куди звертатись у разі виникнення несправностей

У разі виникнення несправностей, які не вдається усунути самостійно, зверніться, наприклад, до постачальника Miele або в сервісну службу Miele.

Приєм у сервісній службі Miele можна узгодити через Інтернет за адресою www.miele.com/service. Контактні дані сервісної служби Miele можна знайти в кінці цього документа.

Для обслуговування сервісній службі потрібні відомості про модель і серійний номер (модель/серійний номер). Обидві інформації можна знайти на типовій табличці всередині холодильника або, залежно від моделі, у режимі налаштувань у підменю «Інформація» **i**.

База даних EPREL

З 1 березня 2021 року відомості щодо маркування класу енергоспоживання та вимоги щодо екологічного проектування можна буде знайти у європейській базі даних (EPREL). Доступ до бази даних за цим посиланням <https://eprel.ec.europa.eu/>. Вкажіть номер моделі приладу.

Відомості про модель можна знайти на типовій табличці всередині холодильника або, залежно від моделі, у режимі налаштувань у підменю «Інформація» **i**.

Miele			
XXXXXX	Nr. XX/XXXXXXXXX.		
WEINTEMPERERSCHANK-UNTERTISCH-MODELL MULTI-TEMPERATURE WINE STORAGE CABINET-UNDERCOUNTER TOP FRIGORIFRE DE MISE EN TEMP. DES VINS-MOD. ENCASTRABLE SOUS PLAN FRIGORIFR. A CONDIZIONAMENTO VINO-SMONTABILE POTREBBLE INGIEMERA ВИННИЙ ТЕМПЕРАТУРНИЙ ШКАФ			
Klasse/Class Classe/Clase SN-ST	Ap-Typ/AP-Type AP-Typ/AP-Tipo	Bruttinhalt/Gross Capacity Volume Brut/Capacidad Bruta XXXX l	Gefriervermögen/Freezing Capacity Pouvoir de Congel/Capac. Congeladora
Netzhalt NetCapacity Volume U ^B Capac. Util	Ges / K / G / W/EN / KALT Tot / R / F / WINE / CHILL To / R / C / Tot / F / C / WINE / CHILL	R600a: XXg	

Гарантійний термін

Гарантійний термін складає 2 роки.

Більш змістовну інформацію викладено в положеннях щодо умов гарантії, що додаються.

Технічний регламент

Ця компанія Miele підтверджує, що цей комбінований пристрій із холодильним і морозильним відділеннями відповідає директиві 2014/53/ЄС.

Повний текст відповідності приладу європейським технічними регламентами можна знайти за посиланням:

- Продукти, Завантажити, за адресою www.miele.ua
- Запит сервісу, інформації, інструкції з експлуатації можна подати, зайшовши на онлайн посилання <https://www.miele.ua/uk/domestic/customer-information-385.htm>, вказавши модель продукту або серійний номер.

Діапазон частот	2,4000–2,4835 ГГц
Потужність передавача	< 100 мВт

Авторські права й ліцензії

Для експлуатації цього комунікаційного модуля та керування ним Miele використовує власне програмне забезпечення й програмне забезпечення сторонніх виробників, яке не підпадає під умови ліцензії Open Source. Це програмне забезпечення або його компоненти захищені авторським правом. Юридичні права, що стосуються авторського права Miele і третіх сторін, не мають порушуватися.

Вбудований у пристрій комунікаційний модуль також містить програмні компоненти, які розповсюджуються згідно з умовами ліцензійної угоди Open Source. Ви можете переглянути компоненти Open Source, відповідну інформацію про авторські права, копії відповідних дійсних умов ліцензії та (у разі потреби) додаткові відомості щодо умов ліцензії у веббраузері за IP-адресою ([http\[s\]://<ip_adresse>/Licenses](http[s]://<ip_adresse>/Licenses)). Зазначені там положення про відповідальність і гарантії відповідно до умов ліцензії Open Source застосовуються лише до відповідних власників авторських прав.

Гарантія якості товару

Шановний покупець!

Гарантійний термін експлуатації виробу становить 24 місяця з дати продажу, за умови використання виробу винятково в особистих, сімейних, домашніх та інших потребах, які не пов'язані зі здійсненням підприємницької діяльності.

Протягом зазначеного терміну Ви можете реалізувати свої права на безкоштовне усунення недоліків у роботі виробу та задоволення інших установлених законодавством вимог споживача відносно якості виробу, за умови використання його за призначенням і дотримання вимог під час установлення, підключення і експлуатації виробу, які зазначено у даній інструкції.

Звертаємо Вашу увагу на те, що початок дії гарантійних зобов'язань залежить від правильного заповнення відомостей про продаж, а для виробів, що вимагають спеціального установлення та підключення, відомостей про установлення та підключення. Вимагайте заповнення! Щоб уникнути непорозумінь, зберігайте, будь ласка, документи, які засвідчують факт купівлі товару та/або надання послуг, пов'язаних з його установкою та підключенням.

Увага! На виробі має бути вказано унікальний заводський номер. Заводський номер дозволяє дізнатися точну дату виробництва виробу.

У випадку усунення сервісною службою Miele несправностей устаткування під час дії гарантійного терміну шляхом заміни деталей зазначеного устаткування, клієнт зобов'язаний повернути представникові сервісної служби демонтовану деталь після закінчення ремонту (у момент усунення несправності устаткування).

Гарантійне обслуговування не здійснюється у випадках:

- неналежного зберігання та/або недбалого транспортування;
- недотримання правил установки і підключення;
- ремонту, розбирання та інших втручань особами, що не мають повноважень на надання даних послуг;
- виявлення механічних пошкоджень товару;
- виявлення слідів впливу хімічних речовин;
- неправильного застосування дозуючих мийних засобів та витратних матеріалів;
- включення в електричну мережу з нестабільними параметрами (що не відповідають ДСТУ);

- виявлення пошкоджень, спричинених екстремальними кліматичними умовами при транспортуванні, зберіганні та експлуатації;
- пошкоджень товару тваринами або комахами;
- протиправних дій третіх осіб;
- надзвичайних обставин (пожежі, zalивання, стихійних лих і т.п.)
- порушення функціонування товару внаслідок попадання у внутрішні робочі блоки сторонніх предметів, тварин та комах.

Гарантійне обслуговування не поширюється на:

- зазначені у даній Інструкції з експлуатації роботи щодо регулювання, чищення та іншого догляду за виробом;
- заміну витратних матеріалів (фільтри, лампи освітлення, гумові ущільнювачі дверцят/люків, мішки-пилосбірники, слюдяні пластини і т.п.);
- зміну відтінку кольору, глянцевої частини устаткування під час експлуатації.

Недоліками товару не є шуми, пов'язані із принципами роботи окремих комплектуючих виробів, що входять до складу товару:

- вентиляторів,
- масляних/повітряних доводчиків дверей,
- водяних клапанів,
- електричних реле,
- електродвигунів,
- ременів,
- компресорів,

а також шуми, спричинені природним зношуванням (старінням) матеріалів:

- потріскування при нагріванні/охолодженні,
- скрипи,
- незначне стукотіння рухливих механізмів.

З питань щодо технічного обслуговування або придбання додаткового устаткування та витратних матеріалів просимо звертатися до продавця, у якого Ви придбали цей виріб, або в один із сервісних центрів Miele.

Форма N 2-гарант

ТОВ « Міле » 01033 м.Київ, вул. Короленківська, буд.4

Виробник (продавець) (найменування підприємства, організації, юридична адреса)

Ідентифікаційний код згідно з ЄДРПОУ 3209997

Код згідно з ДКУД

Найменування товару згідно з нормативним документом, марка **FNS 4882 ...**

ГАРАНТІЙНИЙ ТАЛОН

Заводський номер _____ Дата виготовлення _____

прізвище, ім'я, по батькові відповідальної особи виробника (продавця)

(підпис)

М. П.

Продавець ТОВ "Міле" 01033 м.Київ, вул. Короленківська, буд.4

Дата продажу _____ Ціна _____ (гривень)

прізвище, ім'я, по батькові відповідальної особи виробника (продавця)

(підпис)

М. П.

Товар прийнято на гарантійне обслуговування: ТОВ « Міле » 01033, м.Київ,
вул. Короленківська, буд.4

Дата взяття товару на гарантійний облік _____
(рік, місяць, число)

Номер, за яким товар взято на гарантійний облік _____

_____ (прізвище, ім'я, по батькові відповідальної особи виконавця)

_____ (підпис)

М. П.

Облік робіт з технічного обслуговування та гарантійного ремонту

Дата	Опис недоліків	Зміст виконаної роботи, найменування і тип заміненних комплектуючих виробів, складових частин	Підпис виконавця

Примітка. Додатково вноситься інформація про роботи, що виконані з метою запобігання виникненню пожежі.

Гарантійний термін експлуатації продовжено до _____ 20__ р.

до _____ 20__ р.

до _____ 20__ р.

_____ (прізвище, ім'я, по батькові відповідальної особи виконавця)

_____ (підпис)

М. П.

Товар уцінено _____
(дата і номер опису-акта уцінення товару)

Нова ціна _____ гривень
(сума словами)

_____ (прізвище, ім'я, по батькові відповідальної особи виконавця)

_____ (підпис)

Корінець відривного талона на гарантійний ремонт протягом 2 років
(місяців) гарантійного терміну експлуатації № _____

Виконавець _____
(наименовання підприємства, організації, юридична адреса)

Вилучено _____
(прізвище, ім'я, по батькові відповідальної особи виконавця) _____ (підпис) _____

М. П. _____

Виробник (продавець) : ТОВ "Міле", 01033, м.Київ,
вул. Короленківська, буд.4

Ідентифікаційний код _____ Код згідно з ДКУД _____
згідно з ЄДРПОУ 32709997

ВІДРИВНИЙ ТАЛОН

на гарантійний ремонт протягом 2 років гарантійного терміну експлуатації

Найменування товару згідно з нормативним документом, марка _____
Заповнює виробник (продавець)

FNS 4882 ...

Заводський номер _____ Дата виготовлення _____
(рік, місяць, число)

_____ (підпис) _____

М. П. _____

Продавець ТОВ "Міле", 01033, м.Київ, вул. Короленківська, буд.4

_____ (наименовання підприємства, організації, юридична адреса)

Заповнює продавець _____

Дата продажу _____
(рік, місяць, число)

_____ (підпис) _____

_____ (прізвище, ім'я, по батькові відповідальної особи виконавця)

Корінець відривного талона на гарантійний ремонт протягом 2 років
(місяців) гарантійного терміну експлуатації № _____

Виконавець _____
(наименовання підприємства, організації, юридична адреса)

Вилучено _____
(прізвище, ім'я, по батькові відповідальної особи виконавця) _____ (підпис) _____

М. П. _____

Виробник (продавець) : ТОВ "Міле", 01033, м.Київ,
вул. Короленківська, буд.4

Ідентифікаційний код _____ Код згідно з ДКУД _____
згідно з ЄДРПОУ 32709997

ВІДРИВНИЙ ТАЛОН

на гарантійний ремонт протягом 2 років гарантійного терміну експлуатації

Найменування товару згідно з нормативним документом, марка _____
Заповнює виробник (продавець)

FNS 4882 ...

Заводський номер _____ Дата виготовлення _____
(рік, місяць, число)

_____ (підпис) _____

М. П. _____

Продавець ТОВ "Міле", 01033, м.Київ, вул. Короленківська, буд.4

_____ (наименовання підприємства, організації, юридична адреса)

Заповнює продавець _____

Дата продажу _____
(рік, місяць, число)

_____ (підпис) _____

_____ (прізвище, ім'я, по батькові відповідальної особи виконавця)

Звертний бік відправного талона

Заповнює виконавець

Виконавець

(найменування підприємства, організації)

юридична адреса)

Номер, за яким товар взято на гарантійний облік:

Причина ремонту:

Назва заміненого комплектуючого виробу, складової частини:

Дата проведення ремонту (рік, місяць, число):

Підпис виконавця:

(прізвище, ім'я, по батькові відповідальної особи виконавця)

Підпис споживача, що підтверджує виконання
робіт з гарантійного ремонту

М. П.

(підпис) (дата)

Звертний бік відправного талона

Заповнює виконавець

Виконавець

(найменування підприємства, організації)

юридична адреса)

Номер, за яким товар взято на гарантійний облік:

Причина ремонту:

Назва заміненого комплектуючого виробу, складової частини:

Дата проведення ремонту (рік, місяць, число):

Підпис виконавця:

(прізвище, ім'я, по батькові відповідальної особи виконавця)

Підпис споживача, що підтверджує виконання
робіт з гарантійного ремонту

М. П.

(підпис) (дата)

Виробник:

Міле & Ці. КГ, Карл-Міле-Штраße, 29, 33332 Гютерсло, Німеччина
Miele & Cie. KG, Carl-Miele-Straße 29, 33332 Gütersloh, Deutschland

Виготовлено на заводі:

Лібхерр Хаусгерете ГмБХ, Меммінгер Штраße, 77-79, 88416 Оксенхаузен, Німеччина
Liebherr Hausgeräte GmbH, Memminger Str. 77-79, 88416 Ochsenhausen, Deutschland

Уповноважений представник виробника в Україні:

ТОВ «Міле»

01033 Київ, Україна

вул. Короленківська, буд. 4

Телефон: + 38 (044) 496 0300

E-mail: info@miele.ua

Internet: www.miele.ua



FNS 4882 ...

uk-UA

M.-Nr. 12 122 990 / 02 / 002