

Gebruiks- en montagehandleiding Wijnklimaatkast



Lees voor het opstellen – installeren – de ingebruikneming **beslist** de gebruiks- en montagehandleiding. Dat is veilig voor u en zo voorkomt u schade.

Inhoud

Veiligheidstips en waarschuwingen	4	De binnenruimte indelen.....	27
Duurzaamheid en milieubescherming	15	Scheidingswand in de ijsblokjeslade verstellen	27
Zo bespaart u energie	16	Uittrekbare flessenroosters	27
Introductie	18	Flessenrooster (FlexiFrame) aanpassen op de flesgroottes	28
Beschrijving van het apparaat	18	Maximale capaciteit.....	28
Overzicht van het apparaat	18	Maximale belading van het flessenrooster.....	28
Display.....	20	Lijsten (NoteBoards) beschrijven	28
Instellingsmodus 	21	Bijgeleverde accessoires.....	29
Party-stand 	21	Bij te bestellen accessoires	29
Presenteerverlichting 	21	Ingebruikneming	30
Ijsblokjesbereider 	21	Vóór het eerste gebruik	30
Vergrendelingsfunctie  / 	21	Staafjes op het flessenrooster plaatsen	30
Koelapparaat uitschakelen 	21	Koelapparaat aansluiten	30
Sabbatmodus 	22	Anti-geurfilter (Active AirClean-filter)  activeren.....	30
Informatie over de sabbatmodus i	22	Het koelapparaat inschakelen	30
Tijd tot activering van het deuralarm 	22	Koelapparaat uitschakelen.....	31
Netwerkverbinding 	22	Wijnklimaatzones apart uitschakelen	31
Toets signaal  / 	22	Wijnklimaatzones weer inschakelen	31
Waarschuwings- en geluidssignalen  / 	22	Bij langdurige afwezigheid.....	31
Helderheid display 	22	Vereisten voor de netwerkverbinding	32
Temperatuureenheid °C/°F.....	22	Netwerkverbinding voor de 1e keer tot stand brengen.....	32
Demo-functie 	22	Scan & Connect uitvoeren.....	32
Fabrieksinstellingen 	23	Bediening	33
Informatie over het koelapparaat i	23	Temperaturen in de wijnklimaatzones instellen	33
Weergave Active AirClean-filters 	23	Mogelijke temperatuurinstellingen in de wijnklimaatzones	33
Reiniging van het bakje voor de ijsblokjes 	23	Temperatuuraanduiding wijnklimaatzones	33
Netwerkverbinding.....	24		
Veiligheid	24		
Temperatuuralarm in een van de wijnklimaatzones	24		
Temperatuuralarm in de diepvrieszone	25		
Deuralarm	26		
Functies van het apparaat	26		
SuperFrost 	26		

Luchtvochtigheid (ActiveHumidity) in de onderste wijnklimaatzone instellen $\circ-\Delta$	33	Installeren	65
Mogelijke instelwaarden voor de luchtvochtigheid.....	34	Plaats van opstelling.....	65
Temperatuur in de diepvrieszone instellen.....	34	Ventilatie-eisen.....	66
Mogelijke temperatuurstellingen in de diepvrieszone	34	Plaatsing van meerdere koelapparaten naast elkaar	66
Temperatuuraanduiding diepvrieszone	35	Side-by-Side-opstelling.....	67
SuperFrost ❄ inschakelen	35	Draairichting van deur veranderen...	67
SuperFrost ❄ uitschakelen	35	Koelapparaat plaatsen.....	67
Verse levensmiddelen invriezen en bewaren	35	Het koelapparaat waterpas plaatsen.....	68
Instellingen aanpassen	38	Het koelapparaat in een keukenblok integreren.....	68
Reiniging en onderhoud	45	Afmetingen van het apparaat	70
Opmerkingen over het reinigingsmiddel	45	Aansluiting op de vaste waterleiding.....	73
Koelapparaat op de reiniging voorbereiden	45	Veiligheidstips voor de verswateraansluiting.....	73
De binnenruimte reinigen.....	45	Het koelapparaat aansluiten op de watertoevoer.....	73
Accessoires met de hand of in de vaatwasser reinigen.....	46	Elektrische aansluiting.....	76
Active AirClean-filters (anti-geurfilter) vervangen	47	Conformiteitsverklaring	77
Vervanging van het Actieve AirClean-filter bevestigen.....	47	Auteursrechten en licenties	78
Bakje voor de ijsblokjes reinigen $\text{\textcircled{C}}$	48		
Front en zijkanten reinigen	48		
Deurdichting reinigen.....	49		
Ventilatieopeningen reinigen	49		
Na het reinigen.....	49		
Ontdooien.....	49		
Problemen oplossen	50		
Binnenverlichting.....	61		
Oorzaken van geluiden.....	62		
Service	64		
Contact bij storingen.....	64		
EPREL-databank.....	64		
Garantie	64		

Veiligheidstips en waarschuwingen

Dit koelapparaat voldoet aan de geldende veiligheidsvoorschriften. Onjuist gebruik kan echter persoonlijk letsel of materiële schade tot gevolg hebben.

Lees de gebruiks- en montagehandleiding aandachtig door voordat u het koelapparaat in gebruik neemt. Die bevat belangrijke richtlijnen met betrekking tot de montage, de veiligheid, het gebruik en het onderhoud. Dat is veiliger voor uzelf en u voorkomt schade aan het koelapparaat.

In overeenstemming met de norm IEC 60335-1 adviseert Miele u uitdrukkelijk om alle beschikbare informatie over de installatie van het koelapparaat en de veiligheidsinstructies en waarschuwingen te lezen en op te volgen.

Wanneer de veiligheidsrichtlijnen en waarschuwingen niet worden opgevolgd, kan Miele niet aansprakelijk worden gesteld voor schade die daarvan het gevolg is.

Bewaar de gebruiks- en montagehandleiding op een veilige plaats. Geef de gebruiks- en montagehandleiding door aan een volgende eigenaar.

 Kans op letsel door gebroken glas.

Op een hoogte van meer dan 1.500 m kan het glazen paneel van de deur breken als gevolg van gewijzigde luchtdrukverhoudingen. Scherpe randen kunnen ernstig letsel veroorzaken.

Verantwoord gebruik

► Het koelapparaat is bedoeld voor gebruik in huishoudens en dergelijke, bijvoorbeeld

– in winkels, kantoren en soortgelijke werkomgevingen

– in boerderijen

– door klanten in hotels, motels, bed en breakfast en andere specifieke woonomgevingen.

Dit koelapparaat mag niet buiten worden gebruikt.

► Gebruik het koelapparaat uitsluitend voor huishoudelijke doeleinden: om wijn en diepvriesproducten te bewaren, om verse levensmiddelen in te vriezen en om ijsblokjes te maken.

Gebruik voor alle andere doeleinden is niet toegestaan.

▶ Het koelapparaat is niet geschikt voor het bewaren en koelen van geneesmiddelen, bloedplasma, laboratoriumpreparaten of vergelijkbare stoffen of producten die onder de Richtlijn medische hulpmiddelen vallen. Een onjuist gebruik van het koelapparaat kan tot beschadiging of bederf van de bewaarde producten leiden. Verder is het koelapparaat niet geschikt voor gebruik in ruimtes met explosiegevaar.

Miele is niet verantwoordelijk voor schade die ontstaat door gebruik voor andere doeleinden dan hier aangegeven of door een foutieve bediening.

▶ Personen (kinderen inbegrepen) die op grond van hun fysieke of psychische gesteldheid, hun onervarenheid of gebrek aan kennis van het koelapparaat niet in staat zijn om het koelapparaat veilig te bedienen, mogen het alleen onder toezicht gebruiken.

Deze personen mogen het koelapparaat enkel zonder toezicht bedienen, wanneer hen is uitgelegd hoe ze het veilig kunnen gebruiken en wanneer ze begrijpen welke risico's eraan verbonden zijn.

Wanneer er kinderen in huis zijn

▶ Kinderen die jonger zijn dan 8 jaar moeten op afstand van het koelapparaat gehouden worden, tenzij ze steeds onder toezicht staan.

▶ Kinderen vanaf acht jaar mogen het apparaat alleen zonder toezicht gebruiken als ze weten hoe ze dit veilig moeten bedienen. De kinderen moeten zich bewust zijn van de gevaren van een onjuiste bediening.

▶ Kinderen mogen het apparaat niet zonder toezicht reinigen of onderhouden.

▶ Houd kinderen in de gaten wanneer deze zich in de buurt van het apparaat bevinden. Laat ze nooit met het apparaat spelen.

▶ Verstikkingsgevaar. Kinderen kunnen zich tijdens het spelen in verpakkingsmateriaal wikkelen (bijvoorbeeld in folie) of het verpakkingsmateriaal over hun hoofd trekken en stikken. Houd verpakkingsmaterialen bij kinderen vandaan.

Technische veiligheid

▶ Het koelmiddelcircuit is op lekkage gecontroleerd. Het koelapparaat voldoet aan de desbetreffende veiligheidsvoorschriften en de geldende EU-richtlijnen.

Veiligheidstips en waarschuwingen



Als het koelcircuit beschadigd is: koelmiddel en olie kunnen vrijkomen en ontbranden.

► **Waarschuwing: brandgevaar/brandbaar materiaal.** Dit symbool staat op de compressor en attendeert op brandbaar materiaal. Verwijder deze sticker niet.

Het gebruikte koelmiddel (informatie op het typeplaatje) is milieuvriendelijk, maar brandbaar.

Het gebruik van dit milieuvriendelijke koelmiddel zorgt ervoor dat het apparaat iets meer geluid maakt. Naast het geluid van de compressor kunnen er stromingsgeluiden in het volledige koelcircuit ontstaan.

Deze effecten zijn helaas onvermijdelijk, maar hebben geen invloed op de capaciteit van het koelapparaat.

Zorg ervoor dat bij het transporteren en het inbouwen/installeren van het koelapparaat geen onderdelen van het koelcircuit beschadigd raken. Opspattend koelmiddel kan oogletsel veroorzaken en vrijkomend koelmiddel kan ontbranden.

Bij beschadigingen:

- Vermijd open vuur of andere brandhaarden.
- Maak het koelapparaat spanningsvrij.
- Lucht de kamer waarin het koelapparaat staat gedurende enkele minuten.
- Neem contact op met Miele Service.

► Hoe meer koelmiddel een koelapparaat bevat, hoe groter de ruimte moet zijn waarin u het apparaat plaatst. Bij een eventuele lekkage kan in te kleine ruimtes een brandbaar mengsel van gas en lucht ontstaan. Per 8 g koelmiddel moet het vertrek minstens 1 m³ groot zijn. De hoeveelheid koelmiddel vindt u op het typeplaatje in het koelapparaat.

► Als de ventilatieopeningen afgedekt of geblokkeerd zijn, kan er een brandbaar gas-lucht-mengsel ontstaan als het koelcircuit beschadigd raakt. Houd dus beslist de aangegeven afmetingen voor de ventilatieopeningen aan. De ventilatieopeningen mogen niet worden afgedekt of geblokkeerd.

Veiligheidstips en waarschuwingen

- ▶ Vergelijk voordat u het apparaat aansluit de aansluitgegevens (zekeringspanning en frequentie) op het typeplaatje met die van het elektriciteitsnet. Deze moeten beslist overeenkomen zodat het apparaat niet beschadigd raakt. Raadpleeg bij twijfel een elektricien.
- ▶ De elektrische veiligheid van het apparaat is uitsluitend gegarandeerd, als het wordt aangesloten op een aardingsstelsel dat volgens de geldende voorschriften is geïnstalleerd. Dit fundamentele veiligheidssysteem moet aanwezig zijn. Laat de elektrische installatie bij twijfel door een vakman/vakvrouw inspecteren.
- ▶ Tijdelijk of doorlopend gebruik van een autonome of niet-netsynchrone energievoorziening (zoals microgrids, back-upsystemen) is mogelijk. Voorwaarde voor het gebruik is dat de energievoorziening voldoet aan de bepalingen van EN 50160 of een vergelijkbare standaard. De veiligheidsvoorzieningen van de huisinstallatie en dit Miele product moeten ook werken bij gebruik van een microgrid of een niet-netsynchrone energievoorziening of de veiligheidsvoorzieningen in de energievoorziening moeten door gelijkwaardige voorzieningen worden vervangen.
- ▶ In geval van nood moet de stekker van de wijnklimaatkast direct uit het stopcontact getrokken worden. Daarom mag het stopcontact zich niet achter het apparaat bevinden en moet het makkelijk bereikbaar zijn.
- ▶ Als de aansluitkabel beschadigd is, moet het koelapparaat onmiddellijk spanningsvrij worden gemaakt. Sluit het kogelventiel om de watertoevoer te onderbreken. Neem contact op met Miele Service.
- ▶ Een beschadigde aansluitkabel mag alleen door een speciale aansluitkabel van hetzelfde type worden vervangen (verkrijgbaar via de Miele webshop of bij Miele Service). Om veiligheidsredenen mag dit alleen door een gekwalificeerde vakman/-vrouw of door Miele Service worden gedaan.
- ▶ Meervoudige stopcontacten of verlengsnoeren bieden niet voldoende veiligheid (brandgevaar). Gebruik deze niet voor het aansluiten van het apparaat op het elektriciteitsnet.
- ▶ Wanneer er vocht op onderdelen, die onder spanning staan, of op de elektriciteitskabel komt, kan dat kortsluiting veroorzaken. Gebruik het apparaat daarom niet in ruimtes waar met water wordt gespetterd (bijv. garage, bijkeuken).

Veiligheidstips en waarschuwingen

- ▶ Dit apparaat mag niet op een niet-stationaire locatie (bijv. op een schip) worden gebruikt.
- ▶ Beschadigingen aan het apparaat kunnen uw veiligheid in gevaar brengen. Controleer het apparaat op zichtbare beschadigingen. Een beschadigd apparaat mag niet in gebruik worden genomen.
- ▶ Dit koelapparaat mag niet worden gebruikt als inbouwapparaat.
- ▶ Bij installatie-, onderhouds- en reparatiewerkzaamheden en bij installatiewerkzaamheden aan de vaste waterleiding mag er geen elektrische spanning op het apparaat staan. Het apparaat is alleen spanningsvrij, als:
 - de zekeringen van de elektrische installatie zijn uitgeschakeld of
 - de schroefzekeringen van de elektrische aansluiting er geheel zijn uitgedraaid of
 - de aansluitkabel van de netspanning is losgekoppeld. Trek daarbij aan de stekker en niet aan de aansluitkabel.
- ▶ Door ondeskundig uitgevoerde installatie-, onderhouds- of reparatiewerkzaamheden of een gebrekkige verswateraansluiting kan de gebruiker aanzienlijke risico's lopen waarvoor de fabrikant niet aansprakelijk is.

Installatie- en onderhoudswerkzaamheden, reparaties, installatiewerkzaamheden aan de vaste waterleiding en alle reparaties aan de Ice/Water dispenser (afhankelijk van het model) mogen alleen worden uitgevoerd door een gekwalificeerde vakman/-vrouw of door Miele Service.
- ▶ De ijsblokjesbereider mag uitsluitend op een koudwaterleiding worden aangesloten.
- ▶ Miele is niet aansprakelijk voor schade die door een ondeugdelijke aansluiting op de vaste waterleiding is ontstaan.
- ▶ Het recht op garantie vervalt wanneer het koelapparaat niet door een gekwalificeerde vakman/-vrouw of door Miele technici wordt gerepareerd.
- ▶ Wij adviseren defecte onderdelen alleen door originele Miele onderdelen te vervangen. Enkel bij het juiste gebruik van originele onderdelen garandeert Miele dat volledig aan de veiligheidseisen voldaan wordt en de garantie niet vervalt.

► Vanwege speciale eisen (bijvoorbeeld voor wat betreft temperatuur, vochtigheid, chemische bestendigheid, slijtvastheid en trillingen) heeft dit koelapparaat een speciale lamp. Deze verlichting mag alleen voor deze toepassing worden gebruikt. De verlichting is niet geschikt voor de verlichting van het vertrek. De verlichting mag uitsluitend door een gekwalificeerde vakman/-vrouw of door Miele Service worden vervangen. Dit koelapparaat bevat meerdere lichtbronnen met minimaal energie-efficiëntieklasse G.

Deskundige installatie

- Wijzig de draairichting van de deur (indien nodig) volgens de montagehandleiding.
- Draag altijd veiligheidshandschoenen bij het transporteren en opstellen van het koelapparaat.
- Het koelapparaat is zwaar en heeft met geopende deur(en) de neiging om naar voren te kantelen:
 - Vervoer of verplaats het koelapparaat met minstens 2 personen.
 - Vervang de draairichting deur van het koelapparaat met minstens 2 personen.
 - Plaats het koelapparaat met ten minste 2 personen.
 - Laat het koelapparaat tijdens het plaatsen nooit onbeheerd achter.

Veilig gebruik

- Het koelapparaat is vervaardigd voor een bepaalde klimaatklasse (omgevingstemperatuurbereik) waar de kamertemperatuur niet boven of onder mag liggen. De klimaatklasse staat aangegeven op het typeplaatje aan de binnenkant van het koelapparaat. Als de omgevingstemperatuur lager is, staat de compressor langer stil. Het koelapparaat kan de vereiste temperatuur dan niet behouden.
- De ventilatieopeningen mogen niet worden afgedekt of geblokkeerd. Een probleemloze luchtstroom is dan niet meer gegarandeerd. Het energieverbruik neemt toe, waardoor onderdelen beschadigd kunnen raken.
- Gevaar voor beschadiging door levensmiddelen die vet of olie bevatten. Als u vet- of oliehoudende levensmiddelen in het koelapparaat of in de deur van het koelapparaat bewaart, zorg er dan voor dat lekkend vet of olie niet in contact komt met de plastic onderdelen van het koelapparaat. Hierdoor kunnen spanningsscheuren in de kunststof ontstaan waardoor de kunststof knapt of scheurt.

Veiligheidstips en waarschuwingen

- ▶ Brand- en explosiegevaar door brandbare gasmengsels. Bewaar geen explosieve stoffen en geen producten met brandbare drijfgassen (bijv. spuitbussen) in het koelapparaat. Brandbare gasmengsels kunnen ontbranden door elektrische onderdelen. Dergelijke spuitbussen kunt u herkennen aan de hand van de opgedrukte inhoudsopgave of een vlamsymbool. Ontsnappende gassen kunnen ontbranden door elektrische onderdelen.
- ▶ Explosiegevaar. Gebruik geen elektrische apparaten in dit koelapparaat (bijv. voor het maken van softijs). Hierdoor kunnen vonken ontstaan.
- ▶ Gevaar voor letsel en schade. Bewaar geen blikjes en flessen die koolzuurhoudende dranken bevatten of vloeistoffen die kunnen bevriezen in de diepvrieszone. Anders kunnen ze ontploffen.
- ▶ Gevaar voor letsel en schade. Als u flessen snel in de diepvrieszone wilt koelen, dient u ze uiterlijk na één uur weer uit de diepvrieszone te halen. Anders kunnen ze ontploffen.
- ▶ Letselrisico. Raak diepvriesproducten en metalen onderdelen niet met natte handen aan. Uw handen kunnen vastvriezen.
- ▶ Letselrisico. Stop nooit ijsblokjes en ijs op een stokje, met name waterijs, direct nadat u deze uit de diepvrieszone heeft gehaald, in uw mond. Door de zeer lage temperatuur van de diepvriesproducten kunnen lippen of tong vastvriezen.
- ▶ Vries geheel of gedeeltelijk ontdooide levensmiddelen niet opnieuw in. Gebruik deze levensmiddelen zo snel mogelijk omdat ze anders aan voedingswaarde verliezen en bederven. Als ontdooide levensmiddelen worden gekookt of gebraden kunnen ze wel opnieuw worden ingevroren.
- ▶ Wanneer u levensmiddelen eet die te lang zijn bewaard, loopt u het risico om voedselvergiftiging op te lopen. De bewaartijd hangt van vele factoren af, zoals de versheid en kwaliteit van de levensmiddelen en de bewaar temperatuur. Neem de bewaartips en de uiterste houdbaarheidsdatum van de levensmiddelenfabrikanten in acht.
- ▶ Om de levensmiddelen zo snel mogelijk tot in de kern in te vriezen, mag de maximale vriescapaciteit niet worden overschreden. De maximale vriescapaciteit binnen 24 uur vindt u op het typeplaatje “Vriescapaciteit ... kg/24 u”.

Veiligheidstips en waarschuwingen

Voor roestvrijstalen apparaten geldt het volgende:

- ▶ De coating van het roestvrije staal wordt door kleefmiddelen aangetast en kan dan zijn beschermende werking tegen verontreinigingen verliezen. Plak geen notitieblaadjes, plakband, afplaktape of andere kleefmiddelen op het roestvrije staal.
- ▶ Het roestvrijstalen oppervlak is krasgevoelig. Zelfs magneten kunnen krassen veroorzaken.

Accessoires en onderdelen

- ▶ Wij adviseren originele Miele onderdelen te gebruiken. Als andere onderdelen worden aan- of ingebouwd, vervalt mogelijk de aansprakelijkheid op basis van de garantie en/of de productaansprakelijkheid.
- ▶ Originele Miele onderdelen worden minstens 10 jaar en maximaal 15 jaar na afloop van de serieproductie van uw koelapparaat op voorraad gehouden.

Reiniging en onderhoud

- ▶ Spoel de ijsblokjesbereider en daarmee ook de watertoevoer door de eerste 3 porties ijsblokjes weg te gooien. Dit moet plaatsvinden:
 - voordat u de ijsblokjesbereider voor het eerst in gebruik neemt
 - nadat de ijsblokjesbereider langere tijd buiten gebruik is geweest (meer dan 5 dagen)
 - regelmatig (minstens één keer per maand) wanneer u de bereider permanent gebruikt om ijsresten in het systeem te verwijderen (en verstopping van de watertoevoer te voorkomen)
 - voordat u de ijsblokjesbereider gedurende langere tijd uitschakelt
- ▶ Behandel de deurdichting niet met olie of vet om te voorkomen dat deze in de loop van de tijd poreus wordt.
- ▶ Gebruik voor het ontdooien en reinigen van het apparaat nooit een stoomreiniger, aangezien stoom in aanraking kan komen met spanningsvoerende delen van het apparaat en zo kortsluiting kan veroorzaken.
- ▶ Waarschuwing. Gebruik voor het bespoedigen van het ontdooiproces geen mechanische hulpmiddelen of andere hulpmiddelen die niet door de fabrikant worden aanbevolen.
- ▶ Spitse of scherpe voorwerpen beschadigen de koelelementen waardoor het apparaat niet meer functioneert. Gebruik daarom geen spitse of scherpe voorwerpen, om

Veiligheidstips en waarschuwingen

- rijp- en ijslagen te verwijderen
- en vastgevroren ijsbakjes en/of vastgevroren levensmiddelen los te wrikken.

▶ Plaats wanneer u wilt ontdooien nooit elektrische verwarmingsapparaten of kaarsen in het apparaat om te voorkomen dat de kunststof beschadigd raakt.

▶ Gebruik geen ontdooisprays of andere middelen om te ontdooien. Ontdooisprays en ontdooimiddelen kunnen explosieve gassen vormen of ze kunnen oplosmiddelen of drijfgassen bevatten die de kunststof beschadigen of schadelijk zijn voor de gezondheid.

Transport

- ▶ Het koelapparaat moet altijd rechtop en in de transportverpakking worden vervoerd, zodat er geen schade kan optreden.
- ▶ Gevaar voor letsel en schade. Vervoer het koelapparaat met behulp van een tweede persoon, omdat het koelapparaat erg zwaar is.

Wat te doen wanneer u het apparaat afdankt

- ▶ Spelende kinderen kunnen in het koelapparaat ingesloten raken en stikken.
 - Demonteer de deur(en) van het apparaat.
 - Haal de laden eruit.
 - Laat de plateaus in het koelapparaat zitten, zodat kinderen er niet zomaar in kunnen klimmen.
 - Maak het slot van uw oude koelapparaat eventueel kapot. Zo voorkomt u dat spelende kinderen ingesloten raken, wat levensgevaarlijk is.
- ▶ Gevaar voor een elektrische schok!
 - Snijd de stekker van de stroomkabel af.
 - Snijd de stroomkabel van het af te danken apparaat af.

Voer de stekker en de aansluitkabel gescheiden van het af te danken apparaat af.

- ▶ Zorg er tijdens en na de afvoer voor, dat het koelapparaat niet in de buurt van benzine of andere brandbare gassen en vloeistoffen wordt geplaatst.

- ▶ Brandgevaar door uitstromende olie of koelmiddel.

Het koelmiddel en de olie in het apparaat zijn brandbaar. Lekkend koelmiddel of lekkende olie kan in hoge concentraties en in contact met een externe warmtebron ontbranden.

Zorg ervoor dat het koelcircuit niet beschadigd raakt tijdens de afvoer. Zo voorkomt u ongecontroleerde lekkage van koelmiddel (informatie op het typeplaatje) en olie.

- ▶ Vrijkomend koelmiddel kan oogletsel veroorzaken. Beschadig daarom geen onderdelen van het koelsysteem, bijv. door
 - koelmiddelkanalen van de verdamper open te prikken,
 - buisleidingen om te buigen,
 - coatings af te krabben.

Veiligheidstips en waarschuwingen

Symbool op de compressor (afhankelijk van het model)

Deze waarschuwing geldt alleen voor het recyclen. Bij normaal gebruik bestaat er geen gevaar.



- ▶ Het is levensgevaarlijk, de olie in de compressor in te slikken of in te ademen.

Afdanken van de verpakking

De verpakking zorgt ervoor dat u het apparaat gemakkelijk kunt hanteren en beschermt het apparaat tegen transport schade. Het verpakkingsmateriaal is uitgekozen met het oog op een zo gering mogelijke belasting van het milieu en is in het algemeen recyclebaar.

Door hergebruik van verpakkingsmateriaal wordt er op grondstoffen bespaard. Gebruik materiaalspecifieke inzamelings- en retouropties voor recyclebaar materiaal. Uw Miele vakhandelaar neemt de transportverpakking terug.

Afdanken van het apparaat

Elektrische en elektronische apparaten bevatten meestal waardevolle materialen. Ze bevatten ook stoffen, mengsels en onderdelen die nodig zijn geweest om de apparaten goed en veilig te laten functioneren. Wanneer u uw af te danken apparaat bij het gewone huisvuil afvoert of er niet goed mee omgaat, kunnen deze stoffen schadelijk zijn voor de gezondheid en het milieu. Voer het af te danken apparaat daarom nooit via het gewone huisvuil af.



Zorg ervoor dat uw koelapparaat niet wordt beschadigd totdat het op de juiste, milieuvriendelijke manier is afgevoerd.

Alleen dan kunt u er zeker van zijn dat de koelmiddelen in het koelcircuit en de olie in de compressor niet in het milieu terechtkomen.

Lever het apparaat in bij een gratis, gemeentelijk inzameldepot voor elektrische en elektronische apparaten, bij uw vakhandelaar of bij Miele. U bent wettelijk zelf verantwoordelijk voor het wissen van eventuele persoonlijke gegevens op het af te danken apparaat. U bent wettelijk verplicht om niet compleet ingebouwde gebruikte batterijen en accu's alsmede lampen die onbeschadigd kunnen worden verwijderd, te verwijderen. Breng deze naar een geschikte inzamellocatie, waar u ze gratis kunt inleveren. Het af te danken apparaat moet totdat u het wegbrengt buiten het bereik van kinderen worden bewaard.

Duurzaamheid en milieubescherming

Zo bespaart u energie ...

- Plaats van opstelling** Het koelapparaat moet bij hogere omgevingstemperaturen vaker koelen en verbruikt dan meer energie. Daarom:
- Plaats het koelapparaat in een goed geventileerde ruimte.
 - Plaats het koelapparaat niet naast een warmtebron (verwarmingselement, fornuis).
 - Bescherm het koelapparaat tegen directe blootstelling aan zonlicht.
 - Zorg voor een ideale omgevingstemperatuur van ongeveer 20 °C.
 - Houd de ventilatie-openingen vrij en reinig ze regelmatig door stof te verwijderen.
- Temperatuurinstelling** Hoe lager de temperatuur, des te hoger het energieverbruik. De volgende instellingen worden aangeraden:
- Wijnklimaatzones 12 tot 14 °C.
 - Diepvrieszone -18 °C
 - Om energie te besparen, schakel de functie SuperFrost ❄️ zelf uit zodra de levensmiddelen koud genoeg zijn.

Gebruik

Als gevolg van binnenstromende warmte en een belemmering van de luchtcirculatie neemt het energieverbruik toe. Daarom:

- Open de deuren altijd zo kort mogelijk. Een goede sortering van de flessen wijn en levensmiddelen helpt bij de oriëntatie.
- Sluit de deuren na het openen volledig.
- Houd u bij de plaatsing van het flessenrooster aan de fabrieksinstelling.
- Leg de flessenroosters niet te vol, zodat de lucht kan circuleren.
- Leg de diepvrieslades niet te vol, zodat de lucht kan circuleren.
- Houd ventilatie-openingen in het koelapparaat vrij.
- Laat warme levensmiddelen en dranken afkoelen voordat u ze in het koelapparaat bewaart.
- Bewaar de levensmiddelen goed verpakt of afgedekt.
- Houd u bij de plaatsing van laden en plateaus aan de fabrieksinstelling.
- Houd een afstand van 25 mm aan tussen de achterkant van het apparaat en de muur.

Introductie

Beschrijving van het apparaat

Overzicht van het apparaat

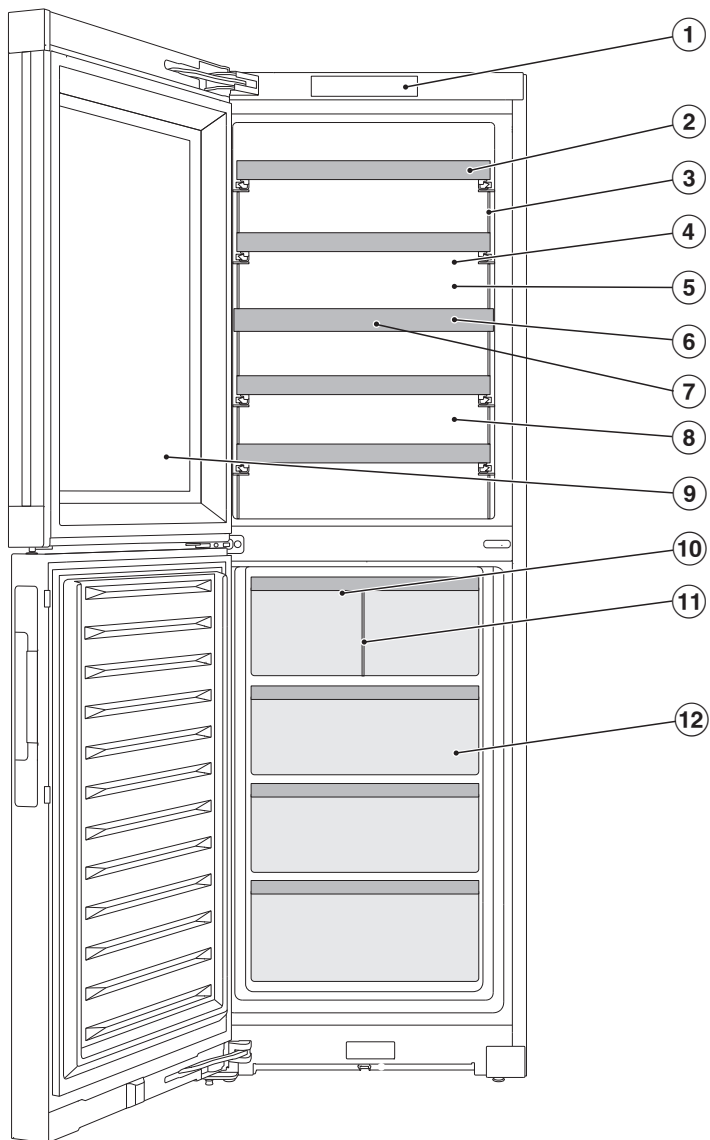

- ① Display
- ② Houten plateaus met lijsten met opschriften (FlexiFrames met NoteBoard)
- ③ Binnenverlichting en presenteerverlichting ③:③:
Om te voorkomen dat hogere temperaturen of uv-licht een negatief effect hebben op de wijn, gebruiken wij leds.
- ④ Bovenste wijnklimaatzone
- ⑤ Droge achterwand ter voorkoming van condens
- ⑥ Isolatieplaat tussen de wijnklimaatzones:
verschillende soorten wijn kunnen op hetzelfde moment bij verschillende temperaturen worden bewaard.
- ⑦ Anti-geurfilter:
De Active AirClean-filter bevindt zich achter het NoteBoard.
- ⑧ Onderste wijnklimaatzone met verstelmogelijkheid luchtvochtigheid (ActiveHumidity) voor langdurig bewaren
- ⑨ Glazen deur: het uv-bestendig veiligheidsglas beschermt uw wijn tegen schadelijk uv-licht.
- ⑩ Ijsblokjesbereider met geïntegreerd bakje voor ijsblokjes en verlichting
- ⑪ Ijsblokjeslade met scheidingswand:
Verstel de scheidingswand om de ruimte in de ijsblokjeslade te vergroten.
- ⑫ Diepvrieslades

Introductie



Display

Het display kan door puntige of scherpe voorwerpen (zoals pennen) bekrast raken.

Raak het display uitsluitend met uw vingers aan.

Als uw vingers koud zijn, reageert het display mogelijk niet.



- ① Weergave demo-functie
(alleen zichtbaar wanneer de demo-functie is ingeschakeld)
- ② Temperatuuraanduiding voor de bovenste wijnklimaatzone en sensortoets voor het instellen van de temperatuur
- ③ Sensortoets presenteerverlichting  voor het in- en uitschakelen van de binnenverlichting bij een gesloten deur
- ④ Temperatuuraanduiding voor de onderste wijnklimaatzone en sensortoets voor het instellen van de temperatuur en de luchtvochtigheid (ActiveHumidity)
- ⑤ Temperatuuraanduiding van de diepvrieszone
- ⑥ Sensortoets instellingsmodus  voor het kiezen van verschillende functies in de instellingsmodus
- ⑦ Weergave verbindingstatus
(alleen zichtbaar als connectiviteit is ingesteld)

Instellingsmodus

Party-stand

De functie Party-stand is aan te bevelen wanneer u grote hoeveelheden verse levensmiddelen snel wilt invriezen en tegelijkertijd ijsblokjes nodig heeft (zie hoofdstuk “Instellingen aanpassen”).



U dient de functie Party-stand ca. 4 uur voordat u de levensmiddelen in het apparaat plaatst in te schakelen.

De functie Party-stand gaat na ca. 24 uur automatisch uit.

Als er een stroomstoring optreedt, wordt de functie Party-stand uitgeschakeld.

Presenteerverlichting

Het is mogelijk om de binnenverlichting zo in te stellen, dat deze ook aanblijft wanneer de deur is gesloten. Zo kunt u uw flessen wijn ook bij een gesloten deur presenteren.

De presenteerverlichting wordt via de sensortoets  in het display in- en uitgeschakeld. Wanneer de presenteerverlichting is ingeschakeld, brandt de sensortoets  oranje.

U kunt de lichtsterkte van de presenteerverlichting in de wijnklimaatzones in diverse standen instellen of helemaal uitschakelen (zie hoofdstuk “Instellingen aanpassen”).

Ijsblokjesbereider

Hier kunt u de ijsblokjesbereider in- of uitschakelen (zie hoofdstuk “Instellingen aanpassen”).

De ijsblokjesbereider produceert ongeveer 1,2 kg ijsblokjes in 24 uur bij een temperatuur van -18 °C.

De hoeveelheid geproduceerde ijsblokjes hangt af van de temperatuur in de diepvrieszone: **hoe lager de temperatuur, des te meer ijsblokjes er in een bepaalde tijd worden gemaakt.**

Maak met de ijsblokjesbereider alleen hoeveelheden voor huishoudelijk gebruik.

Vergrendelingsfunctie /

Als de vergrendelingsfunctie is ingeschakeld, beschermt deze het koelapparaat tegen onbedoeld uitschakelen en tegen onbedoelde wijzigingen door onbevoegde personen, bijvoorbeeld kinderen.

Als u bijvoorbeeld alleen even de temperatuur wilt wijzigen, kunt u de vergrendelingsfunctie gedurende korte tijd deactiveren.

Koelapparaat uitschakelen

Zie het hoofdstuk “Ingebruikneming”, paragraaf “Koelapparaat uitschakelen”.

Introductie

Sabbatmodus

Het koelapparaat beschikt ter ondersteuning van religieuze gebruiken over de sabbatmodus (zie hoofdstuk “Instellingen aanpassen”).

Bij een ingeschakelde sabbatmodus  wordt het volgende tijdelijk gedeactiveerd:

- de binnenverlichting wanneer de deur is geopend
- de presenteerverlichting wanneer de deur is gesloten
- alle geluidssignalen en optische signalen
- het display
- de ijsblokjesbereider
- een actieve wifiverbinding
- herinneringen (bijv. controlelampje Active AirClean-filter): het ingestelde tijdsinterval wordt gepauzeerd

Alle andere eerder ingeschakelde functies blijven actief.

Als de sabbatmodus  is ingeschakeld, kunt u geen instellingen aan uw koelapparaat wijzigen.

Informatie over de sabbatmodus

Hier kunt u de versie van de sabbatmodus opvragen.

Tijd tot activering van het deuralarm



Hier kunt u de periode tot de activering van het deuralarm na het openen van de deur instellen.

Netwerkverbinding

Hier kunt u de netwerkverbinding voor de eerste keer instellen, de wifi activeren en deactiveren of de netwerkconfiguratie resetten (zie het hoofdstuk “Instellingen aanpassen”).

Toetssignaal

Hier kunt u het toetssignaal in- of uitschakelen (zie hoofdstuk “Instellingen aanpassen”).

Waarschuwings- en geluidssignalen



Hier kunt u het volume van de waarschuwings- en geluidssignalen wijzigen (bijv. bij een deuralarm of een foutmelding). Of u kunt de waarschuwings- en geluidssignalen helemaal uitschakelen als deze u storen (zie hoofdstuk “Instellingen aanpassen”).

Helderheid display

Hier kunt u de helderheid van het display aan de lichtomstandigheden aanpassen (zie hoofdstuk “Instellingen aanpassen”).

Temperatuureenheid °C/°F

Hier kunt u de gewenste temperatuureenheid (°Celsius of °Fahrenheit) instellen (zie hoofdstuk “Instellingen aanpassen”).

Demo-functie

Hier kunt u de demo-functie uitschakelen als de demo-functie standaard ingeschakeld is (in het display verschijnt ).

Met de demo-functie kan de vakhandelaar het koelapparaat presenteren zonder de koeling in te hoeven schakelen. Voor particulier gebruik is deze instelling niet relevant.

Fabrieksinstellingen

Hier kunt u de instellingen van het koelapparaat resetten naar de fabrieksinstelling.

Tip: Herstel de fabrieksinstellingen van het koelapparaat wanneer u het apparaat wegdoet, verkoopt of een gebruikt koelapparaat gaat gebruiken. Afhankelijk van het model wordt daardoor ook de netwerkconfiguratie gereset, zodat uw persoonlijke gegevens van het koelapparaat verwijderd worden. Bovendien heeft de vorige eigenaar geen toegang meer tot het koelapparaat.

Informatie over het koelapparaat

Hier kunt u de typeaanduiding en het serienummer van uw koelapparaat bekijken.

Houd deze gegevens bij de hand:

- voor het opnemen van het koelapparaat in uw wifi-netwerk.
- voor het melden van een storing aan Miele service.
- voor het opvragen van informatie uit de EPREL-database.

Weergave Active AirClean-filters

De lucht wordt gefilterd via het Active AirClean-filter, zodat de lucht stof- en reukvrij blijft.

De weergave  van het Active AirClean-filter in het display herinnert u er ongeveer om de 12 maanden aan dat de Active AirClean-filters moeten worden vervangen (zie hoofdstuk “Reiniging en onderhoud”, paragraaf “Active AirClean-filter (anti-geurfilter) vervangen”).

Hier kunt u de weergave van de Active AirClean-filters  activeren (zie hoofdstuk “Instellingen aanpassen”).

Reiniging van het bakje voor de ijsblokjes

Om het bakje voor de ijsblokjes van de ijsblokjesbereider beter te kunnen reinigen, kunt u hier de reinigingsstand van het bakje voor de ijsblokjes instellen (zie hoofdstuk “Reiniging en onderhoud”, paragraaf “Bakje voor ijsblokjes reinigen”).

Het symbool  in de instellingsmodus verschijnt alleen wanneer de ijsblokjesbereider ingeschakeld is.

Introductie

Netwerkverbinding

Uw koelapparaat heeft een geïntegreerde wifi-module. Met de wifi-module kunt u een netwerkverbinding maken met uw thuisnetwerk en de Miele app gebruiken op een mobiel apparaat.

Als uw koelapparaat eenmaal verbonden is via wifi, wordt de verbinding automatisch weer tot stand gebracht zodra u het koelapparaat inschakelt.

Zorg ervoor dat het signaal van uw wifi-netwerk sterk genoeg is op de plaats waar u uw koelapparaat installeert.

Als uw koelapparaat in het wifi-netwerk is opgenomen, neemt het energieverbruik toe, ook als het koelapparaat uitgeschakeld is.

Slimme extra functies via de Miele app*

Met de netwerkverbinding via de Miele app krijgt u toegang tot talloze slimme extra functies, waaronder:

- statusinformatie oproepen
- extra nuttige functies gebruiken
- via software-updates het koelapparaat op het nieuwste ontwikkelingsniveau van Miele houden

Meer informatie over de slimme extra functies vindt u op de website van Miele, in de Apple App Store® of in de Google Play Store™.

*Extra digitale aanbieding van Miele & Cie. KG. Afhankelijk van model en land kunnen de functies variëren. U dient akkoord te gaan met de Algemene voorwaarden en het Privacybeleid voor digitale producten en diensten van Miele in de Miele app. Miele behoudt zich het recht voor om de digitale aanbiedingen te allen tijde te wijzigen of stop te zetten.

Veiligheid

Temperatuuralarm in een van de wijnklimaatzones

De wijnklimaatzones hebben een temperatuuralarm dat voorkomt dat de temperatuur ongemerkt stijgt of daalt, wat de wijn zou kunnen schaden.

Als de temperatuur te hoog of te laag wordt, wordt in de desbetreffende temperatuur aanduiding  rood verlicht. Bovendien klinkt er een geluidssignaal totdat de alarmsituatie wordt beëindigd of de zoemer voortijdig wordt uitgeschakeld.



Afhankelijk van de ingestelde temperatuur zal de wijnklimaatkast melden of de temperatuur te veel gestegen of gedaald is.

Het geluidssignaal klinkt en het lampje brandt in de volgende situaties:

- U legt flessen wijn in de kast of haalt ze eruit, waarbij te veel warme lucht in de kast stroomt.
- U bewaart een grotere hoeveelheid flessen wijn.
- Als er een stroomstoring is.
- Als het koelapparaat defect is.

Temperatuuralarm in de diepvrieszone

Het koelapparaat heeft een temperatuuralarm waarmee wordt voorkomen dat de temperatuur in het apparaat ongemerkt stijgt.

Als de temperatuur te hoog wordt, wordt in de temperatuuraanduiding van de diepvrieszone   rood verlicht. Bovendien klinkt er een zoemer totdat de alarmsituatie wordt beëindigd of de zoemer voortijdig wordt uitgeschakeld. Afhankelijk van de ingestelde temperatuur zal het koelapparaat melden of de temperatuur te veel gestegen is.

Het waarschuwingssignaal klinkt en het lampje brandt in de volgende situaties:

- Als u het koelapparaat inschakelt en de temperatuur in de diepvrieszone te veel verschilt van de temperatuur die u heeft ingesteld.
- Als u diepvriesproducten in het apparaat legt of eruit haalt en daarbij te veel warme lucht in het apparaat komt.
- Als u een vrij grote hoeveelheid levensmiddelen invriest.
- Als u verse levensmiddelen invriest die nog warm zijn.
- Als er een stroomstoring is.
- Als het koelapparaat defect is.

 Gevaar voor de gezondheid door het eten van bedorven levensmiddelen.

Is de temperatuur vrij lang hoger dan $-18\text{ }^{\circ}\text{C}$, dan kunnen de diepvriesproducten geheel of gedeeltelijk zijn ontdooid. Daardoor zijn de levensmiddelen korter houdbaar.



Controleer of de diepvriesproducten geheel of gedeeltelijk zijn ontdooid. Gebruik deze levensmiddelen in dat geval dan zo snel mogelijk of kook of bak ze, alvorens de levensmiddelen opnieuw in te vriezen.

Temperatuuralarm voortijdig uitschakelen

Voordat u het temperatuuralarm uitschakelt, moet de oorzaak voor het temperatuuralarm worden vastgesteld en opgelost.

Als het waarschuwingssignaal storend is, kunt u het voortijdig uitschakelen.

■ Raak   aan.

  dooft en het waarschuwingssignaal stopt.

In de temperatuuraanduiding van de betreffende wijnklimaatzone/diepvrieszone wordt knipperend ca. 1 minuut de hoogste temperatuur weergegeven die tot dat moment in de wijnklimaatzone/diepvrieszone heerste. Daarna verschijnt in de temperatuuraanduiding de actuele temperatuur in de wijnklimaatzone/diepvrieszone.

Introductie

Deuralarm



Dit koelapparaat heeft een deuralarm dat in werking treedt wanneer de deur te lang openstaat. Daarmee wordt voorkomen dat er onnodig veel energie wordt verbruikt en dat het voor de opgeslagen levensmiddelen te warm wordt.



Als de deur van het apparaat te lang openstaat, gaat in de betreffende temperatuur aanduiding   geel branden. Daarnaast klinkt er een geluidssignaal en knippert de binnenverlichting.

Het tijdsbestek tot de activering van het deuralarm kan worden gewijzigd. Het akoestische geluidssignaal van het deuralarm kan ook worden uitgeschakeld.

Zodra de deur van het apparaat gesloten wordt, stopt het geluidssignaal en dooft   in het display.

Deuralarm voortijdig uitschakelen

■ Tik op het symbool  .

Het geluidssignaal stopt, het symbool   dooft en de binnenverlichting brandt weer constant.

Als de deur van het apparaat niet wordt gesloten, wordt het deuralarm na ca. 1 minuut herhaald.

Functies van het apparaat

SuperFrost ❄

Als de functie SuperFrost ❄ is ingeschakeld, wordt de **diepvrieszone** zeer snel tot de koudste waarde afgekoeld (afhankelijk van de omgevingstemperatuur). Het koelapparaat werkt met een maximaal koelvermogen en de temperatuur daalt. Selecteer deze functie voordat u verse levensmiddelen gaat invriezen. Op die manier worden de levensmiddelen snel tot in de kern ingevroren en blijven de voedingswaarde, de vitamines, het uiterlijk en de smaak behouden.

U dient de functie SuperFrost ❄ ca. **6 uur voordat u de in te vriezen levensmiddelen in de diepvrieszone plaatst** in te schakelen (zie hoofdstuk “Bedienen”, paragraaf “SuperFrost ❄ inschakelen”). Als u het **maximale vriesvermogen** wilt benutten, moet de functie SuperFrost ❄ **24 uur van tevoren** worden ingeschakeld.

De functie SuperFrost ❄ wordt na maximaal 72 uur automatisch uitgeschakeld. Hoe lang het duurt voordat deze functie wordt uitgeschakeld, is afhankelijk van de hoeveelheid verse levensmiddelen die in de diepvrieszone is gelegd.

De binnenruimte indelen

Scheidingswand in de ijsblokjeslade verstellen

Wanneer u een grotere hoeveelheid ijsblokjes moet maken of de ijsblokjeslade wilt gebruiken voor het bewaren van levensmiddelen, kunt u de scheidingswand in de ijsblokjeslade verstellen of indien nodig ook geheel verwijderen.

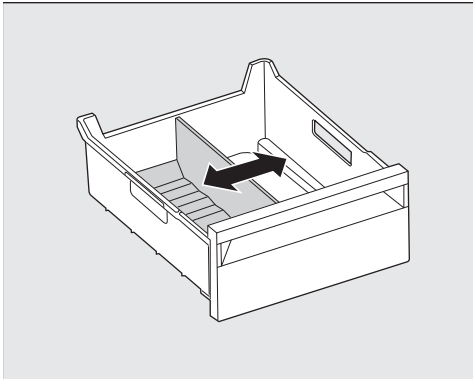

- Schuif de scheidingswand in de gewenste positie.

Hoe verder u de scheidingswand naar rechts schuift, des te groter wordt de ruimte voor de ijsblokjes en kunnen meer ijsblokjes worden geproduceerd.

Uittrekbare flessenroosters

De flessenroosters rusten op geleide-rails die geheel uittrekbaar zijn, zodat u de flessen wijn er makkelijk op kunt leggen en er weer vanaf kunt halen.

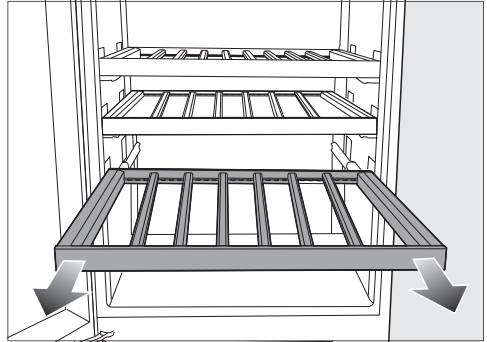

⚠ Gevaar voor letsel door vallende flessen wijn.

Onder bepaalde omstandigheden kunnen wijnflessen vast komen te zitten in de flessenroosters erboven en eruit vallen als de flessenroosters worden uitgetrokken.

Haal de flessenroosters altijd langzaam en voorzichtig uit de wijnklimaatkast.

⚠ Gevaar voor beschadiging of verwonding door gebroken glas.

Uitstekende flessenroosters en wijnflessen kunnen de glazen deur beschadigen, als u de glazen deur sluit. Zorg dat flessenroosters en wijnflessen niet uitsteken.

Introductie

Flessenrooster (FlexiFrame) aanpassen op de flesgroottes

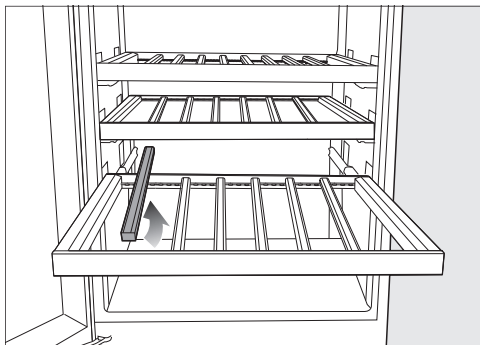

- U kunt elk staafje op het flessenrooster willekeurig verwijderen of verplaatsen.

Daardoor kunt u het flessenrooster flexibel aan de afmetingen van uw wijnflessen aanpassen.

Maximale capaciteit

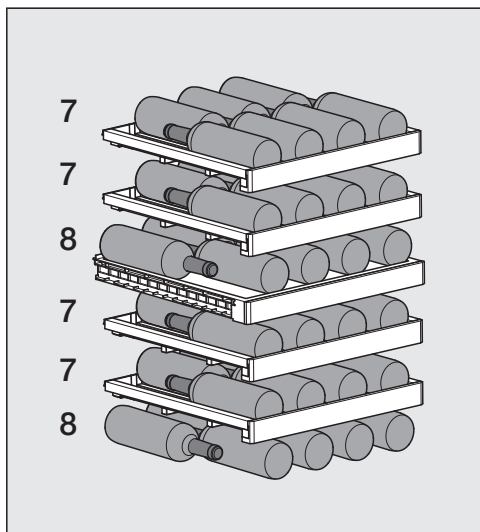

In totaal kunnen maximaal 44 flessen wijn (0,75 l, flessenvorm: Bordeaux) bewaard worden, en wel 22 flessen wijn in de bovenste en 22 flessen wijn in de onderste wijnklimaatzone.

Maximale belading van het flessenrooster

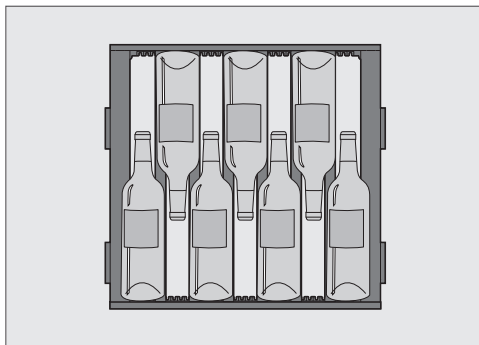

Indeling van de 7 flessen op het flessenrooster

⚠ Gevaar voor beschadiging door overbelasting.

Overschrijding van de maximaal aanbevolen belading kan leiden tot beschadigingen aan de flessenroosters. Elk flessenrooster mag maximaal 15 kg dragen.

Plaats de flessen niet op elkaar op de flessenroosters.

Lijsten (NoteBoards) beschrijven

U kunt de NoteBoards op de flessenroosters beschrijven voor een goed overzicht van de opgeslagen wijnen.

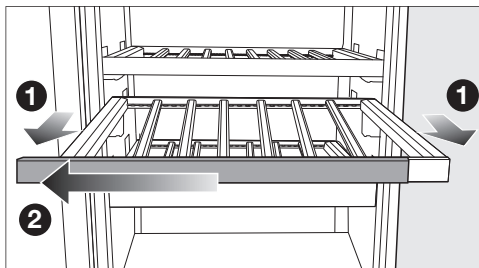

- Trek het flessenrooster een stukje naar buiten toe ①.
- Trek het NoteBoard naar één kant toe van het flessenrooster af ②.

- Verwijder teksten die niet meer van toepassing zijn met een vochtig schoonmaakdoekje.

⚠ Gevaar voor beschadiging door ongeschikte reinigingsmiddelen. Als u de lijsten (NoteBoards) reinigt met een reinigingsmiddel, kan de afwerking ervan beschadigd raken. Reinig de NoteBoards uitsluitend met helder water.

- Gebruik het meegeleverde krijtpotlood om op het NoteBoard te schrijven. Als alternatief voor het beschrijven adviseren wij de volgende producten:

- vloeibare krijtmarker, zoals edding 4095 krijtmarker
- conventioneel schoolbordkrijt

⚠ Gevaar voor beschadiging door beschrijven met verkeerde producten.

Beschrijf het NoteBoard nooit met een balpen, kleurpotlood of gewoon potlood, correctiestift, waskrijt, olie-krijt, viltstift (bijv. een permanent marker, highlighter, foliepen, enz.). Dergelijke tekst kan slechts moeilijk of helemaal niet van het NoteBoard worden verwijderd.

Gebruik alleen de aanbevolen producten, omdat deze goed van het NoteBoard kunnen worden verwijderd.

- Schuif het NoteBoard vanaf de zijkant op het flessenrooster.

Bijgeleverde accessoires

Active AirClean-filter

Het Active AirClean-filter tussen de wijnklimaatzones zorgt voor een optimale luchtverversing en daarmee voor een hoge luchtkwaliteit.

Krijtje

Gebruik het meegeleverde krijtje voor het beschrijven van de NoteBoards op de flessenroosters. Als u de NoteBoards beschrijft, krijgt u een goed overzicht van de opgeslagen wijnsoorten.

Ijsblokjeschepje

Koelaccu

Side-by-Side-montageset

Voor een “Side-by-Side”-opstelling van twee of meer koelapparaten naast elkaar.

Bij te bestellen accessoires

In de Miele webshop, bij Miele of bij uw Miele vakhandelaar kunt u producten bestellen die specifiek op uw koelapparaat zijn afgestemd, zoals onderhoudsproducten en accessoires.

U krijgt toegang tot de Miele webshop via de volgende QR-code:



Ingebruikneming

Vóór het eerste gebruik

- Verwijder al het verpakkingsmateriaal en de beschermfolie.

De korte, kruislings geplaatste staafjes worden alleen gebruikt om de overige staafjes aan het flessenrooster te bevestigen.

De korte staafjes kunnen worden verwijderd en veilig bij het huisvuil worden weggegooid. Deze staafjes zijn overschot uit de productie en worden om duurzaamheidsredenen gebruikt voor transportbeveiliging.

- Reinig de binnenkant van het apparaat en de accessoires (zie het hoofdstuk “Reinigen en onderhoud”).

Staaftjes op het flessenrooster plaatsen

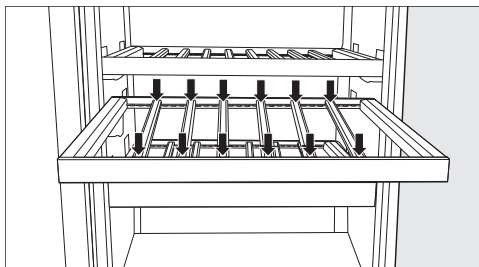

- Plaats de staafjes op gelijke afstanden van elkaar op het flessenrooster en klik ze op de betreffende posities vast.

Op die manier heeft u op het flessenrooster plaats voor de maximale flessencapaciteit van 7 wijnflessen (0,75 l; fles: Bordeaux-fles).

Koelapparaat aansluiten

- Sluit het koelapparaat op het net aan zoals beschreven in het hoofdstuk “Installeren”, paragraaf “Elektrische aansluiting”.

In het display verschijnt eerst Miele, vervolgens het symbool .

Anti-geurfilter (Active AirClean-filter) activeren

- Activeer de weergave van de Active AirClean-filters  (zie hoofdstuk “Instellingen aanpassen”, paragraaf “Weergave Active AirClean-filters  activeren”).

Het koelapparaat inschakelen

- Open de bovenste deur.
- Raak in het display  aan.

Als het display een tijd lang niet wordt aangeraakt, schakelt het display over naar de energiebesparende modus en wordt donker.

Het koelapparaat begint te koelen en de binnenverlichting gaat aan wanneer u de deur opent.

Het kan een paar uur duren voordat de gewenste temperaturen worden bereikt en constant worden aangegeven. Dat hangt van de omgevingstemperatuur en de instelling af.

Zodra de ingestelde vriestemperatuur is bereikt, dooft het symbool  , brandt de temperatuuraanduiding van de diepvrieszone constant en stopt het geluidssignaal.



- Als het geluidssignaal storend is, raak dan   aan.

Het geluidssignaal houdt op.

Leg pas levensmiddelen in de diepvrieszone als de temperatuur in de diepvrieszone laag genoeg is (min. -18 °C).

Koelapparaat uitschakelen

U kunt het gehele koelapparaat alleen in de instellingsmodus  uitschakelen.

- Tik op het symbool .
- Swipe naar links of rechts totdat het symbool  in het midden wordt weergegeven.
- Tik op het symbool .



De koeling en de binnenverlichting zijn uitgeschakeld.

In het display verschijnt het symbool .

Let op: het koelapparaat is niet spanningsvrij wanneer het wordt uitgeschakeld.

Wijnklimaatzones apart uitschakelen

U kunt beide wijnklimaatzones apart uitschakelen, terwijl de diepvrieszone ingeschakeld blijft. Dat is bijvoorbeeld handig als u op vakantie gaat.

- Raak de temperatuuraanduiding voor de bovenste wijnklimaatzone aan.
- Swipe naar rechts totdat  in het midden wordt weergegeven.
- Raak  aan.

De temperatuuraanduidingen voor de wijnklimaatzones gaan uit. In het display verschijnt .

De wijnklimaatzones zijn uitgeschakeld.

De temperatuuraanduiding van de diepvrieszone blijft branden.

Wijnklimaatzones weer inschakelen

- Raak  aan.

De wijnklimaatzones zijn weer ingeschakeld.

Bij langdurige afwezigheid

Als het koelapparaat bij langdurige afwezigheid wordt uitgeschakeld, maar niet wordt gereinigd, bestaat er gevaar voor schimmelvorming als de deur van het koelapparaat gesloten blijft.

Het koelapparaat moet voor een periode van langere afwezigheid in ieder geval worden gereinigd.

Wanneer u het koelapparaat langere tijd niet gebruikt, doe het volgende:

- Schakel het koelapparaat uit.
- Trek de stekker uit het stopcontact of schakel de zekering in de meterkast uit.
- Maak de ijsblokjeslade leeg.

 Pas op voor beschadiging van de ijsblokjesbereider.

Als de watertoevoer tijdens het gebruik geblokkeerd is en de ijsblokjesbereider blijft werken, kan de watertoevoerleiding bevriezen.

Schakel de ijsblokjesbereider uit als de watertoevoer wordt onderbroken (bijvoorbeeld tijdens de vakantie).

- Schakel de ijsblokjesbereider uit.
- Draai de kraan van de watertoevoer dicht.
- Reinig het koelapparaat en laat de deur openstaan om het apparaat voldoende te ventileren en te voorkomen dat er geurtjes ontstaan.

Ingebruikneming

Vereisten voor de netwerkverbinding

Houd rekening met de volgende vereisten voor de netwerkverbinding:

1. Op de plaats van opstelling is een thuisnetwerk beschikbaar.
Houd het wifi-wachtwoord bij de hand.
2. De Miele app is aanwezig op een mobiel apparaat.
3. U hebt een gebruikersaccount in de Miele app.

Miele app

De Miele app kunt u gratis downloaden uit de Apple App Store® of de Google Play Store™.



Netwerkverbinding voor de 1e keer tot stand brengen

- Tik op het symbool ⚙️.
- Swipe naar links of rechts totdat het symbool @ in het midden wordt weergegeven.
- Tik op het symbool @.
- Tik op de gewenste verbindingsmethode (APP of WPS).

Na een succesvolle aanmelding verschijnt in het display het symbool 📶.

Als er geen verbinding tot stand kon worden gebracht, verschijnt het symbool ⊗.

- Start in dit geval het proces opnieuw.
- Om het instellingsniveau te verlaten, tikt u op het symbool ↶.

Scan & Connect uitvoeren

- Scan de QR-code.

Als u de Miele app geïnstalleerd heeft en over een gebruikersaccount beschikt, wordt u direct doorgestuurd naar het proces voor opname in een netwerk.

Als u de Miele app nog niet geïnstalleerd heeft, wordt u doorgestuurd naar de Apple App Store® of de Google Play Store™.

- Installeer de Miele app en maak een gebruikersaccount aan.
- Scan de QR-code opnieuw.



De Miele app leidt u door de installatie.



Temperaturen in de wijnklimaat-zones instellen

U kunt voor de 2 wijnklimaatzones een aparte temperatuur instellen.

Om uw wijnen langdurig te bewaren, wordt een temperatuur tussen 12 en 14 °C aanbevolen.

- Raak de temperatuuraanduiding aan van de wijnklimaatzone waarvoor u de temperatuur wilt instellen.
- **Onderste wijnklimaatzone:** raak  aan.
- Swipe naar links of rechts totdat de gewenste temperatuur in het midden wordt weergegeven.
- Raak ter bevestiging de gewenste temperatuur aan.
- Om het instellingsniveau te verlaten, raakt u  aan.

De temperatuuraanduiding springt weer naar de daadwerkelijke temperatuur die op dat moment in de wijnklimaatzone heerst.

De temperatuur in de wijnklimaatzone gaat omhoog:

- wanneer u vaak en gedurende lange tijd de deur van het apparaat opent.
- naarmate er meer wijnflessen worden bewaard.
- naarmate de nieuw geplaatste wijnflessen warmer zijn.
- wanneer de omgevingstemperatuur van het koelapparaat hoger is. Het koelapparaat is vervaardigd voor een bepaalde klimaatklasse (omgevings-temperatuurbereik) waar de kamertemperatuur niet boven of onder mag liggen.

Mogelijke temperatuurinstellingen in de wijnklimaatzones

De temperatuur is in beide zones instelbaar van 5 tot 20 °C.





Temperatuuraanduiding wijnklimaat-zones

Bij normaal gebruik wordt in het display de **gemiddelde, daadwerkelijke temperatuur** weergegeven die in de betreffende wijntemperatuurzone heerst.

Het kan zeker een paar uur duren voordat de gewenste temperatuur wordt bereikt en constant wordt aangegeven. Dit hangt o.a. van de omgevingstemperatuur en de instelling af.

Luchtvochtigheid (ActiveHumidity) in de onderste wijnklimaatzone instellen

Om ervoor te zorgen dat de luchtvochtigheid correct kan worden ingesteld, is een omgevingstemperatuur van 19 tot 28 °C vereist.

- Raak de temperatuuraanduiding van de onderste wijnklimaatzone aan.
- Swipe naar links totdat  in het midden wordt weergegeven.
- Raak  aan.
- Swipe naar links of rechts totdat de gewenste luchtvochtigheid ( of ) in het midden wordt weergegeven.
- Raak ter bevestiging de gewenste instelling aan.
- Om het instellingsniveau te verlaten, raak  aan.

Bediening

Afhankelijk van de omgevingstemperatuur en de ingestelde luchtvochtigheid kan het enkele dagen duren totdat de daadwerkelijke luchtvochtigheid wordt bereikt.

Mogelijke instelwaarden voor de luchtvochtigheid

U kunt de luchtvochtigheid op 2 standen instellen en dus aan uw individuele behoeften aanpassen.

- ∅: lage luchtvochtigheid
- ∅∅∅: hoge luchtvochtigheid

Bedenk wel dat het energieverbruik iets toeneemt met de hoogte van de ingestelde luchtvochtigheid.

Als u de onderste wijnklimaatzone voor het langdurig bewaren van flessen wijn met natuurlijke kurken wilt gebruiken, adviseren wij u de hoge luchtvochtigheid ∅∅∅ te selecteren.

Temperatuur in de diepvrieszone instellen

 Gevaar voor de gezondheid door het eten van bedorven levensmiddelen.

Om verse levensmiddelen in te vriezen, moet de temperatuur **-18 °C** bedragen. Houd er rekening mee dat bij een hogere temperatuur de houdbaarheid van de levensmiddelen wordt verkort.

Stel voor het invriezen en langdurig bewaren van levensmiddelen een minimumtemperatuur van **-18 °C** in.

Tip: Bij een constante temperatuur van de diepvrieszone van **-18 °C** en als u deze goed schoon houdt, blijven levensmiddelen zo lang mogelijk goed en hoeft u minder weg te gooien.

- Raak de temperatuuraanduiding van de diepvrieszone aan.
- Swipe naar links of rechts totdat de gewenste temperatuur in het midden wordt weergegeven.
- Raak ter bevestiging de gewenste temperatuur aan.

De temperatuuraanduiding springt weer naar de daadwerkelijke temperatuur die op dat moment in de diepvrieszone heerst.

De temperatuur in de diepvrieszone gaat omhoog:

- wanneer u vaak en gedurende lange tijd de deur van het apparaat opent.
- naarmate er meer levensmiddelen worden bewaard.
- naarmate de temperatuur van de levensmiddelen die in het apparaat gelegd zijn hoger is.
- wanneer de omgevingstemperatuur van het koelapparaat hoger is. Het koelapparaat is vervaardigd voor een bepaalde klimaatklasse (omgevings-temperatuurbereik) waar de kamertemperatuur niet boven of onder mag liggen.

Mogelijke temperatuurinstellingen in de diepvrieszone

De temperatuur in de diepvrieszone is instelbaar van **-15 °C** tot **-26 °C**.

Temperatuuraanduiding diepvrieszone

Bij normaal gebruik wordt in het display de **hoogste temperatuur in de diepvrieszone** aangegeven die op dat moment in de diepvrieszone heerst.

Het kan zeker een paar uur duren voordat de gewenste temperatuur wordt bereikt en constant wordt aangegeven. Dit hangt o.a. van de omgevingstemperatuur en de instelling af.

SuperFrost ❄️ inschakelen

U dient de functie SuperFrost ❄️ ca. **6 uur voordat u de in te vriezen levensmiddelen in de diepvrieszone plaatst** in te schakelen. Als u het **maximale vriesvermogen** wilt benutten, moet de functie SuperFrost ❄️ **24 uur van tevoren** worden ingeschakeld.

U hoeft de functie SuperFrost **niet** in te schakelen,

- als u levensmiddelen in het apparaat plaatst die al zijn ingevroren
- als u dagelijks slechts max. 2 kg levensmiddelen invriest

- Tik op het SuperFrost-symbool ❄️ in de temperatuuraanduiding voor de diepvrieszone.

Het symbool ❄️ brandt oranje.

- Verlaat het instellingsniveau door de temperatuuraanduiding aan te raken.

SuperFrost ❄️ uitschakelen

De functie SuperFrost ❄️ wordt na maximaal 72 uur automatisch uitgeschakeld.

Om energie te besparen, kunt u de functie SuperFrost zelf voortijdig uitschakelen zodra de levensmiddelen koud genoeg zijn.

- Raak SuperFrost ❄️ in de temperatuuraanduiding voor de diepvrieszone aan.

Het symbool ❄️ brandt niet meer oranje.

- Verlaat het instellingsniveau door de temperatuuraanduiding aan te raken.

Verse levensmiddelen invriezen en bewaren

Maximale vriescapaciteit

Om de levensmiddelen zo snel mogelijk tot in de kern in te vriezen, mag de maximale vriescapaciteit niet worden overschreden. De maximale vriescapaciteit binnen 24 uur vindt u op het typeplaatje "Vriescapaciteit ... kg/24 u".

Vóór het inruimen

Vries uitsluitend verse levensmiddelen in perfecte staat in.

- Als u meer dan 2 kg verse levensmiddelen wilt invriezen, schakelt u 6 uur voor het inruimen van de levensmiddelen de functie SuperFrost ❄️ in.
- Bij een nog grotere hoeveelheid diepvriesproducten schakelt u 24 uur voordat u de levensmiddelen in het apparaat legt de functie SuperFrost ❄️ in.

De al ingevroren diepvriesproducten krijgen zo een koudereserve.

Bediening

Diepvriesproducten in het apparaat leggen

Leg in te vriezen levensmiddelen niet tegen reeds ingevroren levensmiddelen, om te voorkomen dat de ingevroren levensmiddelen gaan ontdooien.

- Om te voorkomen dat levensmiddelen aan elkaar of aan de bodem vastvriezen, dient u ervoor te zorgen dat de verpakkingen droog zijn.

Om ervoor te zorgen dat de levensmiddelen snel tot in de kern bevroren zijn, mogen de verpakkingen niet groter zijn dan:

- fruit en groente max. 1 kg
- vlees max. 2,5 kg

– kleine hoeveelheden invriezen

- Leg de diepvriesproducten over de hele breedte op de bodem van de **bovenste** diepvrieslade, zodat ze zo snel mogelijk tot in de kern worden ingevroren.
- Plaats de diepvriesproducten indien mogelijk tegen de achterwand van de lade.

- grote hoeveelheden invriezen

Tip: U kunt de diepvrieszone flexibel groter maken. Wanneer u een groot stuk vlees wilt invriezen, bijvoorbeeld kalkoen of wild, kunt u het beste afzonderlijke diepvrieslades en de glasplaten tussen de diepvrieslades verwijderen.

- Houd u aan de maximaal toegestane hoeveelheid diepvriesproducten (zie de gegevens op het typeplaatje).
- Verdeel de in te vriezen levensmiddelen over alle diepvrieslades, maar gebruik bij voorkeur de **bovenste** diepvrieslades.
- Plaats de diepvriesproducten indien mogelijk tegen de achterwand van de lade, zodat de diepvriesproducten zo snel mogelijk tot in de kern bevriezen.

Na het invriezen van verse levensmiddelen

- Schakel de functie SuperFrost ❄ uit.

Koelelementen gebruiken

Met koelelementen voorkomt u dat de temperatuur in de diepvrieszone snel stijgt wanneer de stroom is uitgevallen. U kunt met koelelementen de bewaartijd van de levensmiddelen verlengen.

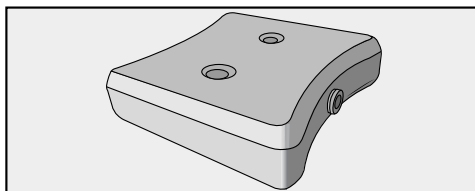

- Leg de koelelementen in de bovenste diepvrieslade.

Na ca. 24 uur bereiken de koelelementen de maximale koelcapaciteit.

Bij een stroomstoring

- Leg de bevroren koelelementen dan direct op de diepvriesproducten.



















Tip: Wanneer u verse levensmiddelen in het apparaat wilt leggen, kunt u de koel-elementen gebruiken om een scheiding aan te brengen tussen reeds ingevroren en verse levensmiddelen, zodat de al bevroren levensmiddelen niet gaan ontdooien.

Tip: De koelelementen kunnen ook korte tijd worden gebruikt voor het koelen van gerechten en dranken in een koeltas.

Dranken snel koelen

- Als u flessen snel in de diepvrieszone wilt koelen, dient u ze er **uiterlijk na 1 uur** weer uit te halen. Anders kunnen de flessen ontploffen.



Instellingen aanpassen

 Instellingsmodus	
	Party-stand in- of uitschakelen.
	Lichtsterkte van de presenteerverlichting instellen.
	Ijsblokjesbereider in- of uitschakelen.
	De vergrendelingsfunctie inschakelen, kortstondig uitschakelen of volledig uitschakelen.
	Sabbatmodus in- of uitschakelen.
	Versie van de sabbatmodus opvragen.
	Tijd tot activering van het deuralarm wijzigen.
	Netwerkverbinding
	APP / WPS Netwerkverbinding voor de 1e keer tot stand brengen.
	Wifi-verbinding activeren of deactiveren.
	Netwerkconfiguratie resetten.
	Toetssignaal in- of uitschakelen.
	Volume van de alarm- en geluidssignalen wijzigen of de alarm- en geluidssignalen helemaal uitschakelen.
	Helderheid display wijzigen.
	Temperatuureenheid wijzigen.
	Demo-functie uitschakelen (alleen zichtbaar als deze is ingeschakeld).
	Instellingen naar de fabrieksinstelling resetten.
	Informatie over uw koelapparaat oproepen.
	Weergave Active AirClean-filter activeren.

Als u zich in de instellingsmodus  bevindt, worden het deuralarm en andere waarschuwingmeldingen automatisch onderdrukt.

Party-stand inschakelen

U dient de functie Party-stand  ca. 4 uur voordat u de levensmiddelen in het apparaat plaatst in te schakelen.

- Raak  aan.
- Swipe naar links of rechts totdat  in het midden wordt weergegeven.
- Raak  aan.

Als de party-stand ingeschakeld is, brandt  oranje.

- Om het instellingsniveau te verlaten, raakt u  aan.



Als de party-stand  is ingeschakeld, worden automatisch ook ingeschakeld:

- de functie SuperFrost 
- de ijsblokjesbereider (er worden ijsblokjes gemaakt)

Party-stand uitschakelen

De functie Party-stand  gaat na ca. 24 uur automatisch uit.

Om energie te besparen, kunt u de functie Party-stand zelf voortijdig uitschakelen zodra de levensmiddelen koud genoeg zijn of wanneer er voldoende ijsblokjes zijn geproduceerd.

- Tik op het symbool .
- Swipe naar links of rechts totdat het symbool  in het midden wordt weergegeven.

- Tik op het symbool .

Als de party-stand uitgeschakeld is, brandt het symbool  wit.

- Om het instellingsniveau te verlaten, raakt u het symbool  aan.

Lichtsterkte van de presenteverlichting instellen

U kunt de lichtsterkte van de presenteverlichting voor beide wijnklimaatzones samen aanpassen of helemaal uitschakelen.

- Raak  aan.
- Swipe naar links of rechts totdat  in het midden wordt weergegeven.
- Raak  aan.
- Selecteer de gewenste lichtsterkte door de staafdiagram naar links of naar rechts te swipen (stand 1–7).
- Wanneer u de presenteverlichting helemaal wilt uitschakelen, swipet u zover naar links totdat de staafdiagram helemaal uitgaat.
- Bevestig de gewenste lichtsterkte door de staafdiagram aan te raken.
- Alternatief: bevestig de gewenste instelling door  aan te raken.
- Om het instellingsniveau te verlaten, raak  aan.
- Sluit de deur van het apparaat.

De gewijzigde instellingen worden alleen zichtbaar als de deur van het apparaat gesloten is.

Instellingen aanpassen



Ijsblokjesbereider inschakelen

 Gevaar voor de gezondheid door bacteriën in het water.

Als water langere tijd in de watertoevoerleidingen stilstaat, kunnen er ziektekiemen ontstaan. Dit is gevaarlijk voor de gezondheid.

Wanneer u de ijsblokjesbereider gaat gebruiken, gooi de eerste 3 porties ijsblokjes dan weg. Het water is bedoeld om de watertoevoer voor de eerste keer door te spoelen.

Deze aanbeveling geldt zowel voor het eerste gebruik als wanneer de ijsblokjesbereider gedurende langere tijd (ca. meer dan 5 dagen) uitgeschakeld is geweest.

- Sluit het bakje voor ijsblokjes.
- Verplaats indien nodig de verschuifbare scheidingswand in het bakje voor ijsblokjes. Zo kunt u de ruimte voor de ijsblokjes aanpassen.
- Tik op het symbool .
- Swipe naar links of rechts totdat het symbool  in het midden wordt weergegeven.
- Tik op het symbool .

Als de ijsblokjesbereider is ingeschakeld, brandt het symbool  oranje.

- Om het instellingsniveau te verlaten, tikt u op het symbool .

De ijsblokjesbereider wordt met water gevuld.

De ijsblokjes vallen uit het geïntegreerde bakje voor de ijsblokjes in de ijsblokjeslade.



Zodra de ijsblokjeslade vol is, wordt de ijsblokjesproductie automatisch stopgezet.

Nadat u het apparaat voor het eerst in gebruik hebt genomen, kan het wel 24 uur duren voordat de eerste ijsblokjes uit de ijsblokjeslade vallen.

Als u de ijsblokjesbereider echter uit- en opnieuw inschakelt, duurt dit niet langer dan 6 uur.

Ijsblokjesbereider uitschakelen

Wanneer u gedurende langere tijd geen ijsblokjes wilt maken, dient u de ijsblokjesbereider helemaal uit te schakelen.

- Tik op het symbool .
- Swipe naar links of rechts totdat het symbool  in het midden wordt weergegeven.
- Tik op het symbool .



Als de ijsblokjesbereider is uitgeschakeld, brandt het symbool  wit.

- Om het instellingsniveau te verlaten, tikt u op het symbool .

Tip: Leeg de ijsblokjeslade regelmatig, uiterlijk wanneer u langer dan een week geen ijs heeft gebruikt. Zo heeft u altijd vers ijs en voorkomt u dat de ijsblokjes aan elkaar vastvriezen.

Tip: Gedurende de tijd dat de ijsblokjesbereider is uitgeschakeld, kunt u in de ijsblokjeslade levensmiddelen invriezen met een maximale hoogte van 10 cm.

Vergrendelingsfunctie / inschakelen

- Tik op het symbool .
- Swipe naar links of rechts totdat het symbool  in het midden wordt weergegeven.
- Tik op het symbool .

Als de vergrendelingsfunctie ingeschakeld is, brandt het symbool  oranje.

- Om het instellingsniveau te verlaten, raakt u het symbool  aan.
- Sluit de deur van het apparaat. Pas dan is de vergrendelingsfunctie  actief.

Vergrendelingsfunctie / korte tijd deactiveren



- Raak de temperatuuraanduiding aan van de temperatuurzone, waarvoor u de temperatuur wilt instellen.
- Raak het symbool  gedurende ca. 6 seconden aan.

De weergave gaat naar de instelling van de temperatuur.

- Voer nu de gewenste instellingen uit.

Door de deur van het apparaat te sluiten, wordt de vergrendelingsfunctie  opnieuw ingeschakeld.

Vergrendelingsfunctie / helemaal uitschakelen



- Tik op het symbool .
- Raak het symbool  gedurende ca. 6 seconden aan.
- Swipe naar links of rechts totdat het symbool  in het midden wordt weergegeven.
- Tik op het symbool .

Als de vergrendelingsfunctie uitgeschakeld is, brandt het symbool  wit.

- Om het instellingsniveau te verlaten, raakt u het symbool  aan.

Sabbatmodus inschakelen

Als de sabbatmodus  is ingeschakeld, kunt u de instellingen niet wijzigen.

- Tik op het symbool .
- Swipe naar links of rechts totdat het symbool  in het midden wordt weergegeven.
- Tik op het symbool .

Het symbool  brandt oranje.



- Om het instellingsniveau te verlaten, raakt u het symbool  aan.



Als de sabbatmodus  ingeschakeld is, verschijnt dit gedurende ca. 3 seconden in het display.



Daarna dooft het display.



Let erop dat de deur van het apparaat goed gesloten is, omdat optische en akoestische signalen zijn uitgeschakeld.

Sabbatmodus uitschakelen

De functie Sabbatmodus  wordt na ca. 80 uur automatisch uitgeschakeld. U kunt de functie Sabbatmodus  echter ook eerder uitschakelen.

- Tik op het zwarte display.
- Het symbool  verschijnt.
 - Tik op het symbool .



Het symbool  brandt oranje.
 - Tik opnieuw op het symbool .

Als de sabbatmodus uitgeschakeld is, brandt het symbool  wit.
 - Om het instellingsniveau te verlaten, raak  aan.



Tijdsbestek tot de activering van het deuralarm wijzigen

- Tik op het symbool .
- Swipe naar links of rechts totdat het symbool  in het midden wordt weergegeven.

Instellingen aanpassen

- Tik op het symbool .
- Swipe naar links of rechts totdat het gewenste tijdsbestek tussen 30 seconden en 3 minuten: 30 seconden in het midden wordt weergegeven.
- Raak ter bevestiging de gewenste instelling aan.
- Om het instellingsniveau te verlaten, raakt u het symbool  aan.

Netwerkverbinding voor de 1e keer tot stand brengen



- Tik op het symbool .
- Swipe naar links of rechts totdat het symbool  in het midden wordt weergegeven.
- Tik op het symbool .
- Tik op de gewenste verbindingmethode (APP of WPS).

Na een succesvolle aanmelding verschijnt in het display het symbool .

Als er geen verbinding tot stand kon worden gebracht, verschijnt het symbool .

- Start in dit geval het proces opnieuw.
- Om het instellingsniveau te verlaten, tikt u op het symbool .

Wifi-verbinding activeren

- Tik op het symbool .
- Swipe naar links of rechts totdat het symbool  in het midden wordt weergegeven.
- Tik op het symbool .

- Tik op het symbool  om de wifi-verbinding te activeren.

Het symbool  verschijnt.

- Om het instellingsniveau te verlaten, raakt u het symbool  aan.

Als de wifi-verbinding actief is, brandt het symbool  in het display.



Wifi-verbinding deactiveren

- Tik op het symbool .
- Swipe naar links of rechts totdat het symbool  in het midden wordt weergegeven.
- Tik op het symbool .
- Tik op het symbool  aan om de wifi-verbinding te deactiveren.

Het symbool  verschijnt.

- Om het instellingsniveau te verlaten, raakt u het symbool  aan.

Netwerkconfiguratie resetten

- Tik op het symbool .
- Swipe naar links of rechts totdat het symbool  in het midden wordt weergegeven.
- Tik op het symbool .
- Swipe naar rechts totdat het symbool  in het midden wordt weergegeven.
- Tik op het symbool .
- Tik op het symbool .
- Om het instellingsniveau te verlaten, tikt u op het symbool .

Alle instellingen en ingevoerde waarden worden gereset.

De wifi-verbinding is gedeactiveerd, het symbool  dooft in het startscreen.

Herstel de netwerkconfiguratie wanneer u het koelapparaat afvoert, verkoopt of een gebruikt koelapparaat gaat gebruiken. Alle persoonlijke gegevens worden van het koelapparaat verwijderd. Bovendien heeft de vorige eigenaar geen toegang meer tot het koelapparaat.

Toetssignaal inschakelen

- Tik op het symbool .
- Swipe naar links of rechts totdat het symbool  in het midden wordt weergegeven.
- Tik op het symbool .

Als het toetssignaal is ingeschakeld, brandt het symbool  oranje.

- Om het instellingsniveau te verlaten, tikt u op het symbool .



Toetssignaal uitschakelen

- Tik op het symbool .
- Swipe naar links of rechts totdat het symbool  in het midden wordt weergegeven.
- Tik op het symbool .

Als het toetssignaal is uitgeschakeld, brandt het symbool  wit.

- Om het instellingsniveau te verlaten, raakt u het symbool  aan.

Volume van de waarschuwings- en geluidssignalen / wijzigen

- Tik op het symbool .
- Swipe naar links of rechts totdat het symbool  in het midden wordt weergegeven.
- Tik op het symbool .

- Selecteer het gewenste volume door de segmentbalk naar links of naar rechts te swipen (niveau 1–7).
- Als u de waarschuwings- en geluidssignalen helemaal wilt uitschakelen, swipet u net zover naar links tot de segmentbalk helemaal uitgaat.
- Bevestig de gewenste instelling door de segmentbalk aan te raken.

Als de waarschuwings- en geluidssignalen uitgeschakeld zijn, verschijnt het symbool  wit.

Als de waarschuwings- en geluidssignalen ingeschakeld zijn, verschijnt het symbool  oranje.

- Om het instellingsniveau te verlaten, raakt u het symbool  aan.

Lichtsterkte display wijzigen

- Tik op het symbool .
- Swipe naar links of rechts totdat het symbool  in het midden wordt weergegeven.
- Tik op het symbool .
- Selecteer de gewenste lichtsterkte door het staafdiagram naar links of naar rechts te swipen (stand 1–7).
- Bevestig de gewenste instelling door de segmentbalk aan te raken.
- Om het instellingsniveau te verlaten, raakt u het symbool  aan.

Temperatuureenheid °C/°F wijzigen

- Tik op het symbool .
- Swipe naar links of rechts totdat °C in het midden wordt weergegeven.





Instellingen aanpassen

- Tik op °C of °F, om de temperatuureenheid te wijzigen.

°C of °F verschijnt.



- Om het instellingsniveau te verlaten, raakt u het symbool ↩ aan.

Demo-functie uitschakelen

- Tik op het symbool .
- Tik op het symbool .
- Swipe naar links of rechts totdat het symbool  in het midden wordt weergegeven.
- Tik op het symbool .

Nadat de demo-functie  uitgeschakeld is, wordt het koelapparaat uitgeschakeld en moet het opnieuw worden ingeschakeld.

Instellingen naar de fabrieksinstellingen resetten



- Tik op het symbool .
- Swipe naar links of rechts totdat het symbool  in het midden wordt weergegeven.
- Tik op het symbool .

Het symbool  verschijnt.

- Tik op het symbool .

Het koelapparaat wordt uitgeschakeld en moet opnieuw worden ingeschakeld.

Weergave Active AirClean-filter activeren

- Tik op .
- Swipe naar links of rechts totdat  in het midden wordt weergegeven.

- Tik op .

Als de weergave van het Actieve AirClean-filter geactiveerd is, brandt  oranje.

- Tik op  om het instellingsniveau te verlaten.

Het typeplaatje in het koelapparaat mag niet worden verwijderd. U hebt het typeplaatje nodig in geval van een storing.

Zorg ervoor dat er geen water komt in de elektronische besturing of de verlichting.



Gevaar voor beschadiging door binnendringend vocht.

De stoom van een stoomreiniger kan kunststof en elektrische onderdelen beschadigen.

Gebruik geen stoomreiniger om het koelapparaat te reinigen.

Opmerkingen over het reinigingsmiddel

Gebruik in het koelapparaat alleen reinigings- en onderhoudsmiddelen die geen risico vormen voor de levensmiddelen.

Om beschadigingen aan de oppervlakken te voorkomen, gebruikt u bij de reiniging **geen**

- soda-, ammoniak-, zuur- of chloridehoudende reinigingsmiddelen
- kalkoplossende reinigingsmiddelen
- schurende reinigingsmiddelen (zoals schuurpoeder, schuurmiddel, schuurponsjes)
- oplosmiddelhoudende reinigingsmiddelen
- reinigingsmiddelen voor roestvrij staal
- reinigingsmiddelen voor vaatwassers
- ovensprays
- reinigingsmiddelen voor keramische kookplaten (uitzondering voor het reinigen van het glazen front)

- glasreiniger (uitzondering voor het reinigen van het glazen front: licht alcoholhoudende glasreiniger zonder additieven zoals citrus of iets dergelijks)
- schurende harde sponsjes en borstels (bijv. schuurponsjes)
- vlekkenponsjes
- scherpe metalen schrapers

Wij adviseren om een schoon sponsdoekje, lauw water en wat afwasmiddel te gebruiken.

Koelapparaat op de reiniging voorbereiden

- Schakel het koelapparaat uit.

 verschijnt in het display. De koeling is uitgeschakeld.

- Neem de flessen wijn uit het koelapparaat en bewaar deze op een koele plaats.
- Haal de levensmiddelen uit de diepvrieszone en bewaar deze op een koele plaats.
- Verwijder voor de reiniging indien gewenst alle uitneembare onderdelen (zie hoofdstuk "Introductie", paragraaf "De binnenruimte indelen").
- Haal alle accessoires uit het apparaat die kunnen worden verwijderd, zodat u ze kunt reinigen.
- Verwijder voor het reinigen van de flessenroosters de lijsten.

De binnenruimte reinigen

Reinig het koelapparaat regelmatig, minstens een keer in de maand.

Reiniging en onderhoud

Als vervuilingen langer inwerken, kunt u ze soms niet meer verwijderen.

De oppervlakken kunnen verkleuren of veranderen.

Verwijder verontreinigingen bij voorkeur meteen.

- Reinig de binnenruimte met een schoon sponsdoekje, lauw water en wat afwasmiddel.
- Reinig de ijsblokjeslade regelmatig.
- Verwijder regelmatig ijs- en waterresten uit de ijsblokjeslade.
- Reinig de ijsblokjeslade voordat u de ijsblokjesbereider gedurende langere tijd uitschakelt.
- Reinig alle **houten** onderdelen met een iets vochtig schoonmaakdoekje. Deze onderdelen mogen **niet** nat worden.

 Gevaar voor beschadiging door ongeschikte reinigingsmiddelen.

Als u de lijsten (NoteBoards) reinigt met een reinigingsmiddel, kan de afwerking ervan beschadigd raken.

Reinig de NoteBoards uitsluitend met helder water.

- Neem alles na de reiniging met schoon water af en droog het met een schoonmaakdoekje.
- Laat de deur van het koelapparaat nog even openstaan om het voldoende te luchten en geurtjes te voorkomen.

Accessoires met de hand of in de vaatwasser reinigen

De volgende onderdelen mogen uitsluitend **handmatig** worden gereinigd:

- alle lades
- de koelelementen

De volgende onderdelen zijn **geschikt voor de vaatwasser**:

 Kans op beschadigingen door te hoge temperaturen in de vaatwasser.

Delen van het koelapparaat kunnen onbruikbaar worden wanneer ze bij temperaturen van meer dan 55 °C in de vaatwasser worden gereinigd en bijvoorbeeld vervormen.

Gebruik voor onderdelen die in de vaatwasser kunnen worden gereinigd uitsluitend programma's tot maximaal 55 °C.

Kunststof onderdelen kunnen in de vaatwasser verkleuren wanneer ze in aanraking komen met natuurlijke kleurstoffen, zoals die van wortels, tomaten en ketchup. Een dergelijke verkleuring heeft geen effect op de gebruiksmogelijkheden.

- het ijsblokjeschepje
- de verschuifbare scheidingswand van de ijsblokjeslade
- de glasplaten

Diepvriesladen en glasplaten eruit halen

- Til de diepvriesladen aan de voorzijde op en trek deze er dan schuin naar boven toe uit.
- Trek de glasplaten tussen de diepvriesladen vandaan.

Glasplaten en diepvriesladen plaatsen

- Schuif de glasplaten in de diepvrieszone.
- Plaats de diepvriesladen schuin van bovenaf in de diepvrieszone.

Active AirClean-filters (anti-geurfilter) vervangen

Nieuwe Active AirClean-filters kunt u bij de Miele service, bij de vakhandelaar of via onze website verkrijgen.

Het Active AirClean-filter bevindt zich achter de lijsten (NoteBoard) tussen de wijnklimaatzones.

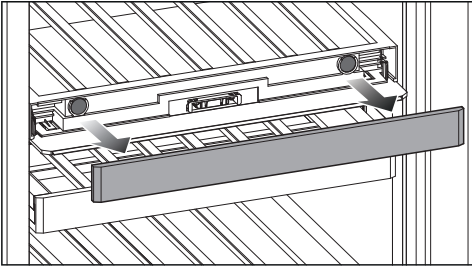

- Trek het NoteBoard eraf.

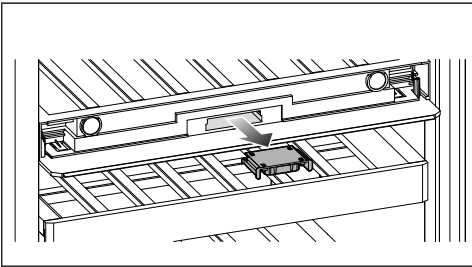

- Trek de filterhouder eruit.

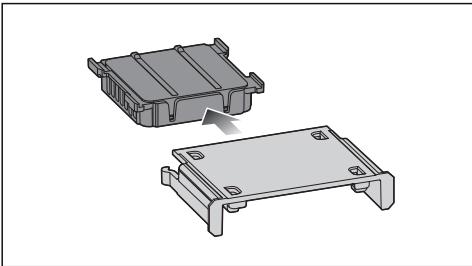

- Trek het gebruikte Active AirClean-filter eruit.
- Gooi het gebruikte Active AirClean-filter bij het huisvuil.

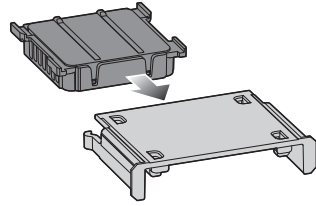

- Plaats het nieuwe Active AirClean-filter in de filterhouder.

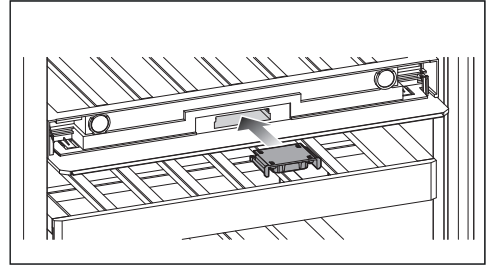

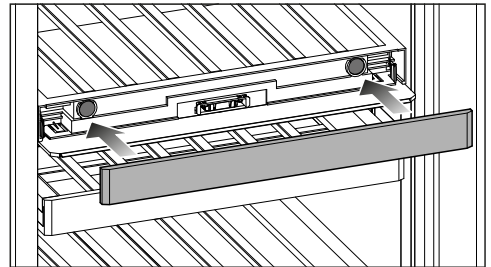

- Plaats de filterhouder met het nieuwe Active AirClean-filter.



- Plaats het NoteBoard.

Vervanging van het Active AirClean-filter bevestigen

- Raak in het display het symbool  aan.



Het symbool  verdwijnt en de tijdteller wordt gereset.

Reiniging en onderhoud

Bakje voor de ijsblokjes reinigen



Het bakje voor de ijsblokjes is **niet** uitneembaar en moet daarom in de reinigungsstand worden gezet.

- Schakel de ijsblokjesbereider in (zie hoofdstuk “Instellingen aanpassen”).
- Maak de ijsblokjeslade leeg.
- Schuif de ijsblokjeslade er helemaal in.
- Raak  aan.
- Swipe naar links of rechts totdat  in het midden wordt weergegeven.
- Raak  aan.

Nu duurt het even voordat het bakje voor de ijsblokjes in de reinigungsstand is gedraaid.

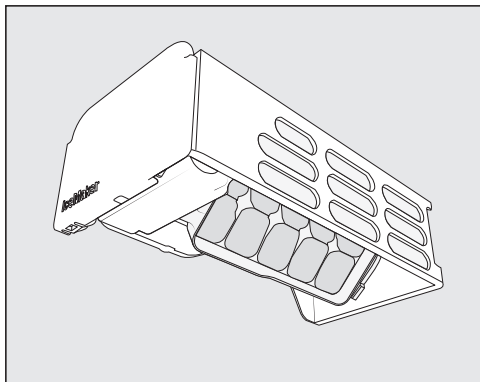

Als het bakje voor de ijsblokjes niet meer beweegt, verschijnt in het display het symbool .

- Haal de lade voor de ijsblokjes eruit.
- Reinig het bakje voor de ijsblokjes en de ijsblokjeslade met lauw water en wat afwasmiddel. Spoel het nog een keer grondig met schoon water af en droog het met een schoonmaakdoekje na.
- Plaats de ijsblokjeslade weer terug.

- Tik na het reinigen op het -symbool.
- Om het instellingsniveau te verlaten, raak  aan.

U hoort dat het bakje voor de ijsblokjes zich weer terugdraait naar de uitgangspositie.

Front en zijkanten reinigen

Als vervuilingen langer inwerken, kunt u ze soms niet meer verwijderen. De oppervlakken kunnen verkleuren of veranderen.

U kunt vuil op het front en op de zijwanden het beste direct verwijderen.

Alle oppervlakken zijn gevoelig voor krassen en kunnen verkleuren of veranderen, wanneer ze in contact komen met ongeschikte reinigingsmiddelen.

Lees de informatie in de paragraaf “Opmerkingen over het reinigingsmiddel” aan het begin van dit hoofdstuk.

- Reinig de oppervlakken met een schoon sponsdoekje, afwasmiddel en warm water. U kunt voor het reinigen ook een schoon, vochtig microvezel-doekje zonder reinigingsmiddel gebruiken.
- Neem de oppervlakken met schoon water af en droog alles met een zachte doek na.
- Reinig de deur met een glasreiniger.

Het front van de diepvrieszone is veredeld met een hoogwaardige oppervlaktecoating. Deze coating beschermt tegen verontreiniging en maakt het reinigen makkelijker.

 Pas op voor beschadiging door verkeerde reiniging.

De oppervlaktecoating wordt beschadigd.

Behandel dit oppervlak **niet met een reinigingsmiddel voor roestvrij staal**.

Deurdichting reinigen

 Pas op voor beschadiging door verkeerde reiniging.

De deurdichting kan poreus worden als deze met olie of vet wordt behandeld.

Behandel de deurdichting niet met olie of vet.

- Reinig de deurdichting regelmatig alleen met helder water en wrijf de deurdichting daarna met een doek grondig droog.

Ventilatieopeningen reinigen

- Reinig de ventilatieopeningen regelmatig met een stoffer of een stofzuiger (gebruik daarvoor bijv. de reliëfborstel voor Miele stofzuigers).

Na het reinigen

- Plaats alle onderdelen terug in het koelapparaat.
- Schakel het koelapparaat in.
- Leg de flessen wijn in de wijnklimaatzones.
- Schakel de functie SuperFrost  een tijdje in, zodat de diepvrieszone snel weer koud wordt.
- Leg de diepvriesproducten terug in de diepvrieslades en schuif deze weer in de diepvrieszone, zodra de temperatuur in deze zone laag genoeg is.

- Schakel de functie SuperFrost  weer uit zodra de diepvries een constante temperatuur van -18 °C of lager heeft bereikt.
- Sluit de deur van het apparaat.

Ontdooien

Wijnklimaatzones ontdooien

De wijnklimaatzones worden automatisch ontdooid.

Diepvrieszone

Het koelapparaat heeft een “NoFrost”-systeem waarmee de diepvrieszone automatisch wordt ontdooid.

Problemen oplossen

De meeste storingen en problemen kunt u zelf verhelpen. In veel gevallen kunt u tijd en kosten besparen, omdat u Miele Service niet hoeft in te schakelen.

Ga naar www.miele.nl/support/customer-assistance voor meer informatie over hoe u fouten zelf kunt oplossen.



Open de deuren van het apparaat als het enigszins mogelijk is niet voordat de storing is verholpen. Op deze manier houdt u het koudeverlies zo gering mogelijk.

Algemene problemen met het apparaat

Probleem	Oorzaak en oplossing
Het koelapparaat koelt niet.	Het koelapparaat is niet ingeschakeld. ■ Schakel het koelapparaat in.
	De stekker zit niet goed in het stopcontact of de stekker van het apparaat zit niet goed in het stopcontact. ■ Steek de stekker en de stekker van het apparaat in het stopcontact.
	De zekering van de huisinstallatie is geactiveerd. Het koelapparaat, de huisspanning of een ander apparaat kan defect zijn. ■ Neem contact op met een elektricien of met Miele Service.
De compressor schakelt steeds vaker en steeds langer in, de temperatuur in het koelapparaat is te laag.	De deuren zijn vaak geopend. Of er zijn grote hoeveelheden levensmiddelen in het apparaat gelegd. ■ Open de deuren van het koelapparaat alleen indien nodig en altijd zo kort mogelijk.
	De deuren sluiten niet volledig. De temperatuur in het koelapparaat daalt. ■ Controleer de dichting van de deuren en stel de deuren zo nodig bij met de schroeven in de deurscharnieren.
	De deuren van het koelapparaat zijn niet goed gesloten. Als er al een dikke ijslaag is ontstaan, neemt de koelcapaciteit af en stijgt het energieverbruik. ■ Sluit de deuren altijd volledig.





Problemen oplossen

Probleem	Oorzaak en oplossing
	<ul style="list-style-type: none"> ■ Ontdooi het koelapparaat indien nodig en reinig het. <p>De omgevingstemperatuur is te hoog. Hoe hoger de omgevingstemperatuur is, des te langer is de compressor in werking.</p> <ul style="list-style-type: none"> ■ Volg de aanwijzingen in het hoofdstuk “Installeren”, paragraaf “Plaats van opstelling”. <p>De ventilatieopeningen zijn geblokkeerd of er zit veel stof in.</p> <ul style="list-style-type: none"> ■ Dek de ventilatieopeningen niet af. ■ Reinig de ventilatieopeningen regelmatig door stof te verwijderen. <p>Bij inbouwapparaten: het koelapparaat is niet goed in de inbouw nis geplaatst.</p> <ul style="list-style-type: none"> ■ Monteer het koelapparaat volgens de instructies in de montagehandleiding op de juiste manier.
<p>De temperatuur in het koelapparaat is te laag.</p>	<p>Er is op het koelapparaat een te lage temperatuur ingesteld.</p> <ul style="list-style-type: none"> ■ Corrigeer de temperatuurinstelling. <p>De functie SuperFrost ❄️ is nog ingeschakeld.</p> <ul style="list-style-type: none"> ■ Om energie te besparen, kunt u de functie SuperFrost ❄️ zelf voortijdig uitschakelen.
<p>De temperatuur in het koelapparaat is te hoog. Diepvriesproducten (afhankelijk van het model) kunnen ontdooien.</p>	<p>Dit is geen storing. De ingestelde temperatuur is te hoog.</p> <ul style="list-style-type: none"> ■ Corrigeer de temperatuurinstelling. ■ Controleer de temperatuur nog een keer na 24 uur. <p>De omgevingstemperatuur ligt onder de temperatuur waarvoor het koelapparaat geschikt is. De compressor slaat minder vaak aan als de omgevingstemperatuur te laag is. De temperatuur in het koelapparaat stijgt.</p> <ul style="list-style-type: none"> ■ Volg de aanwijzingen in het hoofdstuk “Installeren”, paragraaf “Plaats van opstelling”. ■ Verhoog de omgevingstemperatuur.







Problemen oplossen

Probleem	Oorzaak en oplossing
De gewenste luchtvochtigheid in de onderste wijnklimaatzone wordt niet ingesteld.	De omgevingstemperatuur is te hoog of te laag. <ul style="list-style-type: none"> ■ Zorg voor een omgevingstemperatuur van 19 tot 28 °C.
	De temperatuur in de onderste wijnklimaatzone is te hoog ingesteld. <ul style="list-style-type: none"> ■ Om uw wijnen langdurig te bewaren, wordt een temperatuur tussen 12 en 14 °C aanbevolen.
	De luchtvochtigheid van de omgeving is te laag. <ul style="list-style-type: none"> ■ Bij een zeer lage luchtvochtigheid van de omgeving kan onder bepaalde omstandigheden geen hoge luchtvochtigheid in de wijnklimaatzone worden behaald.
	De luchtvochtigheid in de wijnklimaatkast is in principe afhankelijk van hoe vaak en hoe lang de deur geopend wordt, van de temperatuur en luchtvochtigheid van de omgeving, van de belading en van de instellingen op het apparaat.
De staafjes op de flessenroosters trekken krom.	Hout heeft als eigenschap dat het door de opname van vocht of door uitdroging van volume kan veranderen. Een verhoogde luchtvochtigheid in de wijnklimaatkast kan ertoe leiden dat houten onderdelen “werken”. Zo kunnen houten onderdelen onder bepaalde omstandigheden kromtrekken en kunnen er scheuren ontstaan. Noesten en nerven behoren tot de karakteristieke kenmerken van hout.
Op de etiketten van de flessen vormt zich schimmel.	Er zijn etikettenlijmen die schimmel op de etiketten kunnen veroorzaken. <ul style="list-style-type: none"> ■ Verwijder de schimmel en zorg ervoor dat er geen resten achterblijven. Reinig de flessen en verwijder eventuele lijmresten.
Er ontstaat een witte aanslag op de kurken van de flessen	De kurken zijn door het contact met de lucht geoxideerd. <ul style="list-style-type: none"> ■ Veeg de aanslag met een droge doek af. De aanslag heeft geen invloed op de kwaliteit van de wijn.
De diepvriesproducten zijn vastgevroren.	De verpakking van de levensmiddelen was niet droog toen ze in het apparaat werden gelegd. <ul style="list-style-type: none"> ■ Maak de ingevroren levensmiddelen met een stomp voorwerp los, bijv. met een lepelsteel.













Problemen oplossen

Probleem	Oorzaak en oplossing
Er klinkt geen geluidssignaal, hoewel de deur van het apparaat al een tijdje openstaat.	<p>Dit is geen storing. Het geluidssignaal in de instellingsmodus is uitgeschakeld. Als u het akoestische alarm weer wilt inschakelen:</p> <ul style="list-style-type: none"> ■ Tik op het symbool . ■ Swipe naar links of rechts totdat het symbool  in het midden wordt weergegeven. ■ Tik op het symbool . ■ Selecteer het gewenste volume door de segmentbalk naar rechts te swipen. ■ Bevestig de gewenste instelling door de segmentbalk aan te raken. <p>Als de waarschuwings- en geluidssignalen ingeschakeld zijn, verschijnt het symbool  orange.</p>
In het koelapparaat heeft zich een ijslaag gevormd, of in het binnenste van het koelapparaat vormt zich condenswater. Het kan zijn dat de deur van het apparaat niet goed sluit.	<p>De deurdichting is uit de groef gegleden.</p> <ul style="list-style-type: none"> ■ Controleer of de deurdichting goed in de groef zit. <p>De deurdichting is beschadigd.</p> <ul style="list-style-type: none"> ■ Controleer of de deurdichting beschadigd is.
De deurdichting is beschadigd of moet vervangen worden.	<p>De deurdichting kan zonder gereedschap vervangen worden.</p> <ul style="list-style-type: none"> ■ Vervang de deurdichting. Deze is verkrijgbaar bij Miele Nederland of bij de vakhandel.





Meldingen in het display

Melding	Oorzaak en oplossing
In het startscreen brandt het symbool  , het koelapparaat koelt niet, maar kan wel gewoon worden bediend en de binnenverlichting functioneert.	<p>De demo-functie is ingeschakeld.</p> <ul style="list-style-type: none"> ■ Tik op het symbool . ■ Tik op het symbool . ■ Swipe naar links of rechts totdat het symbool  in het midden wordt weergegeven. ■ Tik op het symbool . <p>Nadat de demo-functie  is uitgeschakeld, wordt het koelapparaat uitgeschakeld en moet het opnieuw worden ingeschakeld.</p>







Problemen oplossen







Melding	Oorzaak en oplossing
<p>Er verschijnt niets in het display. Het display is zwart.</p>	<p>De Sabbatmodus  is ingeschakeld. De binnenverlichting blijft uitgeschakeld en het koelapparaat koelt.</p> <ul style="list-style-type: none"> ■ Tik op het zwarte display. <p>In het display verschijnt het symbool .</p> <ul style="list-style-type: none"> ■ Tik op het symbool . <p>Het symbool  brandt oranje.</p> <ul style="list-style-type: none"> ■ Tik opnieuw op het symbool . <p>Als de sabbatmodus is uitgeschakeld, brandt het symbool  wit.</p>
<p>Op het display brandt , het koelapparaat kan niet worden bediend.</p>	<p>De vergrendelingsfunctie is ingeschakeld.</p> <ul style="list-style-type: none"> ■ Ontgrendel het koelapparaat kort of schakel de vergrendelingsfunctie helemaal uit (zie hoofdstuk “Instellingen aanpassen”, paragraaf “Vergrendelingsfunctie /  kort deactiveren/helemaal uitschakelen”).
<p>In het display is  verlicht. Ook klinkt er een geluidssignaal.</p>	<p>De weergave van het Active AirClean-filter  herinnert u eraan dat het Active AirClean-filter moet worden vervangen.</p> <ul style="list-style-type: none"> ■ Vervang het Active AirClean-filter (zie het hoofdstuk “Reiniging en onderhoud”, paragraaf “Active AirClean-filter vervangen”). Bevestig de vervanging van het ActiveAirClean-filter door het symbool  in het display aan te raken. <p> verdwijnt uit het display.</p>

Problemen oplossen







Melding	Oorzaak en oplossing
In het display brandt  geel, er klinkt ook een geluidssignaal.	De ijsblokjeslade bevindt zich niet in het koelapparaat. Nadat de deur van het apparaat is gesloten, klinkt er een geluidssignaal. ■ Raak in het display  aan. De waarschuwing is bevestigd en het geluidssignaal houdt op. In het display wordt weer de werkelijke temperatuur van dat moment weergegeven. ■ Plaats de ijsblokjeslade weer op de juiste manier in het koelapparaat of schakel de ijsblokjesbereider uit.
	De verswataansluiting is niet geïnstalleerd. ■ Controleer of de verswataansluiting correct is geïnstalleerd.
	De watertoevoer is niet geopend. ■ Draai de kraan open.
	Er zit een knik in de slang. ■ Controleer de slang en vervang een defecte slang uitsluitend door een origineel Miele onderdeel.
	De waterdruk is te laag. ■ Controleer of de waterdruk tussen 150 kPa en 620 kPa (1,5 bar en 6,2 bar) ligt.
	De lade van de ijsblokjesbereider is vol. ■ Haal de lade eruit en giet deze leeg.
In het display brandt  geel, er klinkt een geluidssignaal en de binnenverlichting knippert.	Het deuralarm is geactiveerd. ■ Raak  aan. Het geluidssignaal stopt,  dooft en de binnenverlichting brandt weer constant.





Problemen oplossen

Melding	Oorzaak en oplossing
In een wijnklimaatzone brandt rood   en er klinkt een geluidssignaal.	<p>Het temperatuuralarm is geactiveerd. De temperatuur in de desbetreffende wijnklimaatzone is te hoog of te laag vergeleken met de ingestelde temperatuur. Mogelijke oorzaken zijn:</p> <ul style="list-style-type: none">– De deur van het apparaat is vaak geopend.– De ventilatieopeningen zijn afgesloten.– Er is gedurende langere tijd een stroomuitval geweest. <p>■ Tik op  .</p> <p>  dooft en het geluidssignaal stopt.</p> <p>In de temperatuuraanduiding van de betreffende wijnklimaatzone wordt knipperend ca. 1 minuut de hoogste temperatuur weergegeven die tot dat moment in de wijnklimaatzone heerste. Daarna verschijnt in de temperatuuraanduiding de actuele temperatuur in de wijnklimaatzone.</p> <p>U kunt de knipperende temperatuuraanduiding al eerder verlaten:</p> <p>■ Raak de temperatuuraanduiding van de wijnklimaatzone aan.</p> <p>De weergegeven hoogste temperatuur verdwijnt van het display. Daarna verschijnt in de temperatuuraanduiding weer de actuele temperatuur van de wijnklimaatzone.</p> <p>■ Hef de alarmtoestand op.</p>



Melding	Oorzaak en oplossing
<p>In de temperatuuraanduiding van de diepvrieszone brandt het symbool   rood. Ook klinkt er een geluidssignaal.</p>	<p>Het temperatuuralarm is geactiveerd, de diepvrieszone is, afhankelijk van de ingestelde temperatuur, te warm.</p> <p>Mogelijke oorzaken zijn:</p> <ul style="list-style-type: none">– De deur van het apparaat is vaak geopend.– Er is een grote hoeveelheid levensmiddelen ingevroren zonder de functie SuperFrost in te schakelen.– Er is gedurende langere tijd een stroomuitval geweest.– Het koelapparaat is defect. <p>■ Tik op het symbool  .</p> <p>Het geluidssignaal is bevestigd: het symbool   gaat uit en het geluidssignaal houdt op.</p> <p>In het display wordt knipperend gedurende ca. 1 minuut de warmste temperatuur weergegeven die tot dat moment in de diepvrieszone heerste. Daarna verschijnt in de temperatuuraanduiding de actuele temperatuur in de diepvrieszone.</p> <p>U kunt de knipperende temperatuuraanduiding al eerder verlaten:</p> <p>■ Raak de temperatuuraanduiding van de diepvrieszone aan.</p> <p>De weergegeven hoogste temperatuur wordt gewist. Daarna verschijnt in de temperatuuraanduiding weer de werkelijke temperatuur in de diepvrieszone op dat moment.</p> <p>■ Hef de alarmtoestand op.</p> <p>■ Controleer, afhankelijk van de temperatuur, of de levensmiddelen gedeeltelijk of zelfs geheel ontdooid zijn. Als dat het geval is, verwerkt u deze levensmiddelen verder (koken of braden), voordat u ze weer invriest.</p>

Problemen oplossen

Melding	Oorzaak en oplossing
<p>In het display is  rood verlicht. Ook klinkt er een zoemer.</p>	<p>Er wordt een stroomstoring aangegeven: de temperatuur in het koelapparaat was in de laatste dagen of uren door een stroomstoring tussentijds te veel gestegen.</p> <ul style="list-style-type: none"> ■ Tik op . <p>De foutmelding is bevestigd:  dooft en de zoemer houdt op.</p> <p>In de temperatuuraanduiding verschijnt knipperend ca. 1 minuut de hoogste temperatuur die tot dat moment in het koelapparaat heerste. Daarna verschijnt in de temperatuuraanduiding de actuele temperatuur.</p> <p>U kunt de knipperende temperatuuraanduiding al eerder verlaten:</p> <ul style="list-style-type: none"> ■ Raak de temperatuuraanduiding aan. <p>De weergegeven hoogste temperatuur wordt gewist. Daarna verschijnt in de temperatuuraanduiding weer de actuele temperatuur. Het koelapparaat gaat vervolgens verder met de temperatuur die het laatst is ingesteld.</p> <ul style="list-style-type: none"> ■ Hef de alarmtoestand op. ■ Afhankelijk van de temperatuur controleert u of de levensmiddelen een beetje of zelfs helemaal ontdood zijn. Als dat het geval is, verwerkt u deze levensmiddelen verder (koken of braden), voordat u ze weer invriest.
<p>Het symbool  brandt rood in het display en er verschijnt een foutcode F met cijfers. Bovendien klinkt er een geluidssignaal.</p>	<p>Er is sprake van een storing.</p> <ul style="list-style-type: none"> ■ Schakel het geluidssignaal uit door in het display het symbool  aan te raken. ■ Neem contact op met Miele Service. <p>Om de storing te melden, moet u naast de storingscode ook de typeaanduiding van het koelapparaat en het serienummer weten. Deze informatie kunt u direct laten weergeven:</p> <ul style="list-style-type: none"> ■ Tik op het symbool  in het display. <p>De noodzakelijke gegevens verschijnen in het display. Als u bevestigt met het symbool , verlaat u het informatiedisplay en verschijnt de storingscode opnieuw.</p> <p>U kunt het koelapparaat ook direct vanuit de foutmelding uitschakelen.</p>

Melding	Oorzaak en oplossing
In het display is   rood verlicht. Ook klinkt er een zoemer.	Er is een storing in de ijsblokjesbereider. <ul style="list-style-type: none"> ■ Schakel de zoemer uit door in het display   aan te raken. ■ Neem contact op met Miele.

Problemen met de ijsblokjesbereider

Probleem	Oorzaak en oplossing
De ijsblokjesbereider kan niet worden ingeschakeld.	Het koelapparaat/de diepvrieszone is niet ingeschakeld. <ul style="list-style-type: none"> ■ Schakel het koelapparaat/de diepvrieszone in.
De ijsblokjesbereider kan niet worden uitgeschakeld.	De functie Party-stand  is nog ingeschakeld. <ul style="list-style-type: none"> ■ Schakel de party-stand  uit (zie het hoofdstuk “Instellingen aanpassen”, paragraaf “Party-stand  uitgeschakelen”).
De ijsblokjesbereider maakt geen ijsblokjes.	Het koelapparaat of de ijsblokjesbereider is niet ingeschakeld. <ul style="list-style-type: none"> ■ Schakel het koelapparaat en de ijsblokjesbereider in. <p>Het bakje voor ijsblokjes is niet goed dicht (afhankelijk van het model).</p> <ul style="list-style-type: none"> ■ Schuif de ijsblokjeslade er op de juiste wijze in. <p>De deur van het apparaat is heel vaak geopend, waardoor de compressor vaker inschakelt en zich ijs vormt op de ijsblokjesbereider.</p> <ul style="list-style-type: none"> ■ Open de deur alleen indien nodig en zo kort mogelijk. <p>De temperatuur in de diepvrieszone is te hoog.</p> <ul style="list-style-type: none"> ■ Stel een lagere temperatuur in. <p>Koelapparaten met waterreservoir: Het waterreservoir is niet voldoende gevuld.</p> <ul style="list-style-type: none"> ■ Vul het waterreservoir. <p>Het waterreservoir is er niet goed ingeschoven.</p> <ul style="list-style-type: none"> ■ Schuif het waterreservoir erin, zodat het goed vastklikt. <p>Koelapparaten met verswateraansluiting: De watertoevoer is niet open of niet ontluicht.</p> <ul style="list-style-type: none"> ■ Open de watertoevoer.

Problemen oplossen

Probleem	Oorzaak en oplossing
	<ul style="list-style-type: none">■ Controleer of de watertoevoer ontlucht is. <p>De waterslang is geknikt.</p> <ul style="list-style-type: none">■ Controleer de waterslang en vervang deze als dat nodig is. <p>De waterdruk is te laag.</p> <ul style="list-style-type: none">■ Controleer of de waterdruk hoog genoeg is (afhankelijk van het model). <p>Houd er rekening mee dat het wel 24 uur kan duren voordat de eerste ijsblokjes worden gemaakt.</p>
De ijsblokjes ruiken of smaken vreemd.	<p>De ijsschaal wordt maar zelden leeggemaakt. Ijs kan bij langere bewaring de geur en smaak van andere stoffen absorberen.</p> <ul style="list-style-type: none">■ Maak de ijsschaal leeg.■ Reinig de ijsschaal regelmatig. <p>In de diepvrieszone worden onverpakte levensmiddelen opgeslagen. Ijs kan de geur en smaak van onverpakte levensmiddelen absorberen.</p> <ul style="list-style-type: none">■ Bewaar in de diepvrieszone alleen verpakte levensmiddelen. <p>Het waterfilter (afhankelijk van het model) is vervuild.</p> <ul style="list-style-type: none">■ Controleer of het waterfilter moet worden vervangen of gereinigd.

Binnenverlichting

 Gevaar voor elektrische schok door blootliggende onderdelen, waarop spanning staat.









Wanneer u de afdekplaat voor de verlichting verwijdert, kunt u in aanraking komen met onderdelen, waarop spanning staat.

Verwijder de afdekplaat voor de verlichting niet. Laat de led-verlichting alleen door de technici van Miele repareren en vervangen.

 Pas op voor letsel door led-verlichting.

Deze verlichting komt overeen met risicogroep RG 2. Als de afdekplaat defect is, kan dat oogletsel veroorzaken.

Kijk niet direct van dichtbij met optische instrumenten (een loep of iets dergelijks) in de verlichting als de afdekplaat voor de verlichting defect is.

Probleem	Oorzaak en oplossing
De binnenverlichting werkt niet.	Het koelapparaat is niet ingeschakeld. ■ Schakel het koelapparaat in.
	De sabbatmodus  is ingeschakeld: het display is zwart en het koelapparaat koelt. ■ Tik op het zwarte display. In het display verschijnt het symbool  . ■ Tik op het symbool  . Het symbool  brandt oranje. ■ Tik in de instellingsmodus  op het symbool  . Als de sabbatmodus is uitgeschakeld, brandt het symbool  wit.
	Wanneer de deur wordt geopend, gaat de binnenverlichting na ongeveer 15 minuten automatisch uit in verband met gevaar voor oververhitting. Is dit niet het geval, dan is er sprake van een storing. ■ Neem contact op met Miele Service.
De binnenverlichting brandt ook als de deur gesloten is.	Dit is geen storing. De presenteerverlichting is ingeschakeld. ■ Raak de sensortoets Presenteerverlichting  in het display aan om de presenteerverlichting uit te schakelen. De sensortoets  brandt niet meer oranje.
De binnenverlichting knippert.	Dit is geen storing. Het deuralarm werd geactiveerd.

Problemen oplossen

Oorzaken van geluiden

Het koelapparaat veroorzaakt tijdens het gebruik verschillende geluiden.
Bij een laag koelvermogen werkt het koelapparaat energiebesparend, maar langer.
Het volume ligt lager.
Op een hoog koelvermogen worden levensmiddelen sneller gekoeld.
Het volume ligt hoger.

Normale geluiden	Wat veroorzaakt de geluiden?
Blazen, sissen	Het koelmiddel wordt in het koelcircuit gespoten.
Borrelen, gorgelen, klotsen	Het koelmiddel stroomt door de leidingen.
Brommen	Het koelapparaat koelt.
Klikken	De thermostaat schakelt de compressor in of uit.
Brommen, suizen	De ventilator draait. De automatische deuropener (afhankelijk van het model) opent of sluit de deur van het toestel.
Kraken	Materiaal in het koelapparaat zet uit.
Rammelen	De ventielen of kleppen zijn actief.
Zoemen (koelapparaten met waterreservoir)	Het water wordt uit het waterreservoir getransporteerd.
Slurpen (koelapparaten met deurdranger)	De deur van het apparaat met deurdranger wordt geopend of gesloten.
Houd er rekening mee dat compressor- en stromingsgeluiden in het koelcircuit niet te vermijden zijn.	

Problemen oplossen

Geluiden	Oorzaak en oplossing
Trillende, klapperende, kletterende geluiden	Het koelapparaat staat niet waterpas. Zet het koelapparaat recht met behulp van een waterpas. Gebruik daarvoor de stelvoeten (afhankelijk van het model) onder het koelapparaat. Bij inbouwapparaten: Bij een inbouwnis vanaf 140 cm: schuif de meegeleverde stabilisatiestangen aan de onderkant van de bodem erin.
	Het koelapparaat komt tegen andere meubels of apparaten aan. Trek het koelapparaat weg van de meubels of apparaten.
	Uitneembare onderdelen zoals laden, rekken of plateaus wiebelen of klemmen. Controleer de uitneembare onderdelen en plaats ze opnieuw in het apparaat.
	Flessen of potten komen tegen elkaar aan. Zorg dat flessen of potten niet tegen elkaar aan staan.
	De houder voor de transportkabel (afhankelijk van het model) zit nog op de achterwand van het apparaat. Verwijder de houder voor de transportkabel.

Service

Op www.miele.com/service vindt u informatie over hoe u zelf storingen kunt verhelpen en over Miele onderdelen.

Contact bij storingen

Voor storingen die u niet zelf kunt verhelpen, waarschuwt u uw Miele vakhandelaar of Miele.

Een bezoek van een technicus kunt u online op www.miele.com/service boeken.

De contactgegevens van Miele Service vindt u achteraan in dit document.

Miele heeft de typeaanduiding en het serienummer nodig (Fabr./SN/Nr.). Beide gegevens vindt u op het typeplaatje in de binnenruimte van het koelapparaat of, afhankelijk van het model, in de instellingsmodus bij informatie **i**.

EPREL-databank

Sinds 1 maart 2021 kunt u de informatie over energielabeling en de eisen inzake ecologisch ontwerp in de Europese productendatabank (EPREL) terugvinden. Via de volgende link <https://eprel.ec.europa.eu/> vindt u de productendatabank. Hier wordt u gevraagd om de typeaanduiding in te voeren.

De typeaanduiding vindt u op het typeplaatje in de binnenruimte van het koelapparaat of, afhankelijk van het model, in de instellingsmodus bij informatie **i**.

Miele			
XXXXXX		Nr. XX/XXXXXXXXX.	
<small>WEINTEMPERATURSCHRANK-INTENSIVMODELL MULTI-TEMPERATURE WINE STORAGE CABINET-INTENSIVE/WORKTOP FRIGORIFERIE MISE EN TEMP. DES VINS/AVC. ENCASTRABLE SOUS PLAN FRIGORIF. P. ACCORDIONAMENTO. VINO/SCALDIPOTTRUSO/ENCASTRA ВИННИЙ ТЕМПЕРАТУРНИЙ ШКАФ</small>			
<small>Klasse/Class Classe/Clase SN-ST</small>	<small>Ap-Typ/AP-Type AP-Type/AP-Tipo</small>	<small>Bruttinhalt/Gross Capacity Volume Brut/Capacità Bruta XXXX l</small>	<small>Gefriervermögen/Freezing Capacity Pouvoir de Congel/Capac. Congeladora</small>
<small>Netinhalt Net Capacity Volume Utile Capac. Util</small>	<small>Ges / K / G / WINE / KALT Tot / R / F / WINE / CHILL</small>	<small>/ WINE / CHILL / WINE / CHILL / WINE / CHILL / WINE / CHILL</small>	R600a: XXg

Garantie

De garantietermijn voor dit apparaat bedraagt 2 jaar.

Voor meer informatie zie de bijgevoegde garantievoorwaarden.

Plaats van opstelling

 Pas op voor brand en beschadiging door apparaten die warmte afgeven.

Apparaten die warmte afgeven, kunnen in brand vliegen en brand in het koelapparaat veroorzaken.

De aansluitkabel mag niet in contact komen met warmtebronnen.

Zet apparaten die warmte afgeven, zoals mini-ovens, dubbele kookplaten of broodroosters, niet op het koelapparaat.

 Pas op voor brand en beschadiging door open vuur.

Door open vuur kan het koelapparaat vlam vatten.

Houd open vuur, zoals een kaars, uit de buurt van het koelapparaat.

 Risico op brand en schade door een onjuiste opstelling.

Als stekkers en aansluitkabels de achterkant van het koelapparaat raken, kunnen stekkers en aansluitkabels door trillingen beschadigd raken en kortsluiting veroorzaken.

De stekkers of aansluitkabels mogen het koelapparaat niet raken.

Aansluitkabels mogen niet worden bekneld of beschadigd.

Sluit geen andere apparaten aan op stopcontacten die zich achter dit koelapparaat bevinden.

Plaats of gebruik geen verdeelstekkers, verdeelblokken of andere elektronische apparaten (zoals halogeen-transformatoren) rond de achterkant van het apparaat.

De vloer waar het apparaat op wordt geplaatst, dient horizontaal en vlak te zijn en moet dezelfde hoogte hebben als de omringende vloer.

 Beschadigingsgevaar door hoge luchtvochtigheid.

Bij een hoge luchtvochtigheid kan op de buitenkant van het koelapparaat condens ontstaan.

Dit condenswater kan corrosie veroorzaken.

Plaats het koelapparaat in een droge en/of geklimatiseerde ruimte met voldoende ventilatie.

Controleer na het inbouwen/plaatsen of de deur/deuren goed sluit/sluiten en of het koelapparaat op de beschreven wijze is geplaatst. De aangegeven ventilatieopeningen moeten beslist worden aangehouden.

Denk er bij de keuze van de plaats van opstelling aan dat het energieverbruik van het koelapparaat stijgt als u het koelapparaat dicht bij een verwarming, een fornuis of een andere warmtebron plaatst. Vermijd directe blootstelling aan zonlicht. Hogere omgevingstemperaturen verhogen het energieverbruik omdat de compressor langer draait.

Kies een droge ruimte uit waar goed kan worden geventileerd.

Installeren

Klimaatklasse

Het koelapparaat is vervaardigd voor een bepaalde klimaatklasse (omgevings-temperatuurbereik) waar de kamertemperatuur niet boven of onder mag liggen. De klimaatklasse staat aangegeven op het typeplaatje aan de binnenkant van het koelapparaat.

Klimaatklasse	Omgevingstemperatuur
SN	10 tot 32 °C
N	16 tot 32 °C
ST	16 tot 38 °C
T	16 tot 43 °C
SN-ST	10 tot 38 °C
SN-T	10 tot 43 °C

Als de omgevingstemperatuur lager is, staat de compressor langer stil. Dat kan hogere temperaturen in het koelapparaat veroorzaken en dus tot gevolgschade leiden.

Ventilatie-eisen

⚠ Pas op voor brand en beschadiging door onvoldoende ventilatie. Als het koelapparaat niet voldoende wordt geventileerd, schakelt de compressor steeds vaker en steeds langer in. Dit leidt tot een hoger energieverbruik en een hogere bedrijfstemperatuur van de compressor. Dit kan leiden tot schade aan het koelapparaat. Zorg voor voldoende ventilatie voor het koelapparaat: Houd u altijd aan de voorgeschreven ventilatieopeningen. De ventilatieopeningen mogen niet worden afgedekt of geblokkeerd. Reinig de ventilatiegebieden regelmatig om stof en vuil te verwijderen.

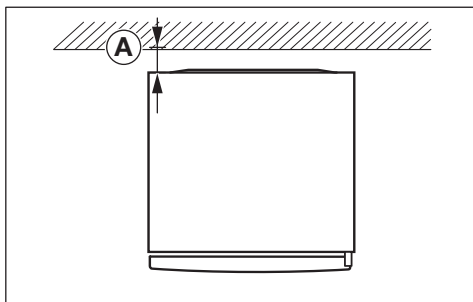

Het energieverbruik is gemeten met een afstand \textcircled{A} = 25 mm tussen de achterkant van het apparaat en de muur. Als de afstand tot de muur kleiner is dan 25 mm, blijft de functionaliteit van het koelapparaat behouden, maar neemt het energieverbruik iets toe. Bij hoge omgevingstemperaturen kan condens ontstaan.

De lucht op de achterwand van het koelapparaat wordt warm. Daarom moet een probleemloze luchtstroom worden gegarandeerd (zie paragraaf “Afmetingen van het apparaat”).

Plaatsing van meerdere koelapparaten naast elkaar

⚠ Pas op voor beschadiging door condens op de buitenwanden van het koelapparaat. Bij een hoge luchtvochtigheid kan zich condens vormen tussen de buitenwanden van het koelapparaat. Dat kan corrosie veroorzaken. Plaats een koelapparaat in principe **nooit direct** naast andere koelapparaten. Houd een afstand van ten minste 70 mm aan tussen de koelapparaten.

Side-by-Side-opstelling

Uw koelapparaat kan links naast een koelkast/wijnklimaatkast worden geplaatst, aangezien het in de rechterzijwand is voorzien van een geïntegreerde verwarming (zie de paragraaf “Afmetingen van het apparaat”).

De Side-by-Side montageset wordt bij het koelapparaat meegeleverd. De meegeleverde montagehandleiding beschrijft hoe de koelapparaten naast elkaar worden geplaatst.

Tip: Vraag uw vakhandelaar welke combinaties met uw koelapparaat mogelijk zijn.

Draairichting van deur veranderen

Het koelapparaat wordt met linksscharnierende deur geleverd. Als er een rechtsscharnierende deur nodig is, moet de draairichting van de deur worden gewijzigd.

Tip: De deur van het apparaat en uw vloer moeten hierbij tegen beschadigingen worden beschermd. Leg daarvoor een geschikte onderlegger op de vloer vóór het koelapparaat.

 Gevaar voor letsel en schade door een hoog deurgewicht.

Als de draairichting door één persoon wordt gewijzigd, is er een verhoogd risico op letsel of beschadiging.

Laat iemand u helpen bij het veranderen van de draairichting.

 Vervang het deurscharnier volgens de montagehandleiding (zie QR-code).



M.-nr. 12350150

Koelapparaat plaatsen

 Pas op voor letsel en beschadiging doordat het koelapparaat kantelt.

Indien het koelapparaat door één persoon wordt geplaatst, bestaat er een verhoogd risico op letsel of beschadiging.

Vraag iemand anders u te helpen bij het plaatsen van het koelapparaat.

 Gevaar voor schade en letsel door openslaande deur.

De deur van het apparaat kan tegen de muur aan slaan en daardoor beschadigd raken. Bij een glazen deur kan het beschadigde glas tot letsel leiden.

Bescherm de deur van het apparaat met viltoppen op de muur.

 Pas op voor beschadiging van de vloer.

Als u het koelapparaat verplaatst, kan dit leiden tot beschadiging van de vloer.

Beweeg het koelapparaat voorzichtig op kwetsbare vloeren.

De grepen bovenaan en de wieltjes onderaan aan de achterkant van het apparaat maken de opstelling van het koelapparaat gemakkelijker (afhankelijk van het model).

Installeren

Plaats het koelapparaat alleen als het leeg is.

- Sluit het koelapparaat op het net aan zoals wordt beschreven in het hoofdstuk “Elektrische aansluiting”.
- Schuif het koelapparaat voorzichtig op de geplande plaats van opstelling.
- Plaats het koelapparaat met de achterkant voor de muur. Neem hierbij de benodigde afstand in acht.

Het koelapparaat waterpas plaatsen

 Kans op letsel en beschadigingen doordat de deur uit het apparaat valt of het koelapparaat kantelt.

Als de extra stelvoet op de onderste lagersteun niet goed op de vloer rust, kan de deur van het apparaat eruit vallen of kan het koelapparaat kantelen.

Draai de stelvoet met de meegeleverde steeksleutel zo ver naar buiten totdat hij op de vloer staat.

Draai de stelvoet daarna nog een kwartslag naar buiten.

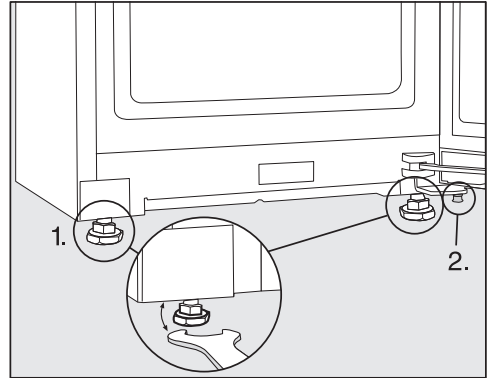

- Lijn het koelapparaat uit met behulp van een waterpas en de meegeleverde steeksleutel en ondersteun de deur van het apparaat.

1. Stel de voorste stelvoeten in.
2. Draai de extra stelvoet zo ver naar buiten dat hij op de vloer rust. Draai de stelvoet daarna nog een kwartslag naar buiten.

Het koelapparaat in een keukenblok integreren

Er kunnen keukenkasten om het koelapparaat heen worden gebouwd.

Het energieverbruik is gemeten met een afstand van 25 mm tussen de achterkant van het apparaat en de muur. Als de afstand tot de muur kleiner is dan 25 mm, blijft de functionaliteit van het koelapparaat behouden, maar neemt het energieverbruik iets toe. Bij hoge omgevingstemperaturen kan condens ontstaan.

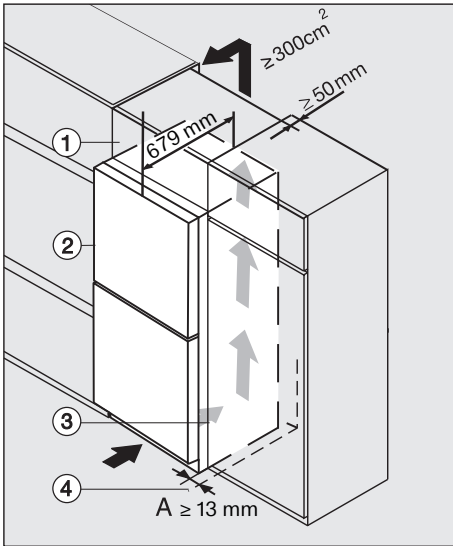

- ① Opzetkast
- ② Koelapparaat, deurdiepte = 79 mm
- ③ Keukenkast
- ④ Muur

⚠ Pas op voor brand en beschadiging door onvoldoende ventilatie.
 Als het koelapparaat niet voldoende wordt geventileerd, schakelt de compressor steeds vaker en steeds langer in. Dit leidt tot een hoger energieverbruik en een hogere bedrijfstemperatuur van de compressor. Dit kan leiden tot schade aan het koelapparaat. Zorg voor voldoende ventilatie voor het koelapparaat:

Houd u altijd aan de voorgeschreven ventilatieopeningen.

De ventilatieopeningen mogen niet worden afgedekt of geblokkeerd.

Reinig de ventilatiegebieden regelmatig om stof en vuil te verwijderen.

Hoe groter de ventilatieopeningen, hoe energiezuiniger de compressor.

- Plaats het koelapparaat naast de keukenkast.
- Het front moet minstens de dikte van de deur uitsteken t.o.v. de voorkant van de keukenkast. Daardoor kunt u de deur van het koelapparaat probleemloos openen en sluiten.
- Als het koelapparaat naast een muur ④ wordt geplaatst, dient u aan de scharnierkant tussen de muur ④ en het koelapparaat ② een afstand (A) aan te houden.
- Om het koelapparaat aan de hoogte van het keukenblok aan te passen, kan boven het koelapparaat een opzetkast ① worden gemonteerd.

Over de gehele breedte van de opzetkast dient een luchtafvoerleiding met een diepte van 50 mm aanwezig te zijn.

De ventilatieopeningen tussen de kast en het plafond moeten ten minste 300 cm² bedragen, zodat de warme lucht ongehinderd kan worden afgevoerd.

Installeren

Afmetingen van het apparaat

Afmetingen voor plaatsing/bovenaanzicht

Alle maten zijn in mm aangegeven.

Een correcte werking van het koelapparaat wordt gegarandeerd wanneer de aangegeven ventilatie-openingen vrij worden gehouden.

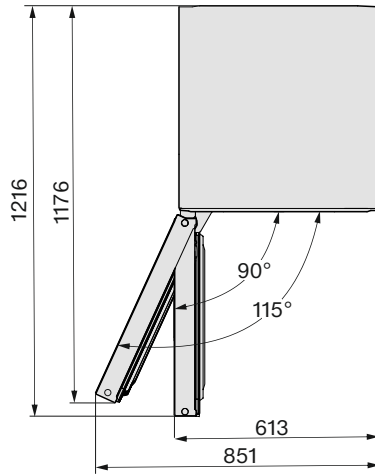
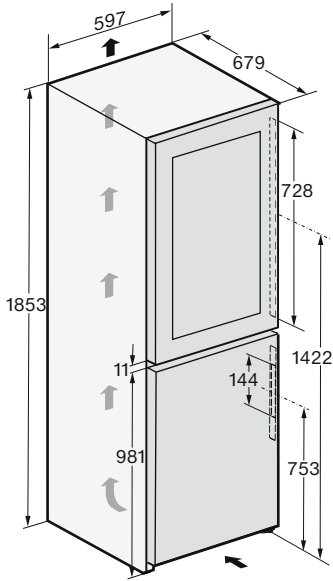

Aansluitingen

Alle maten zijn in mm aangegeven.

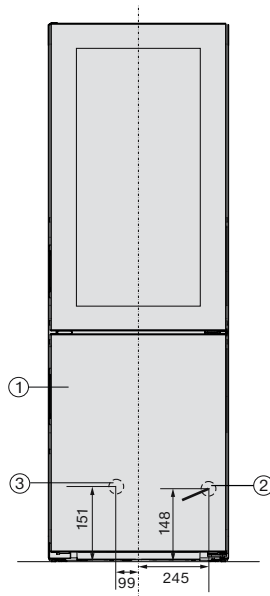

- ① Vooraanzicht
- ② Aansluitkabel, lengte = 2.000 mm
Een langere aansluitkabel is bij de Miele Service verkrijgbaar.
- ③ Wateraansluiting, lengte = 2.000 mm

Installeren

Afmetingen voor plaatsing/bovenaanzicht Side-by-Side

Zie voor meer informatie de paragraaf “Opstelling van meerdere wijnklimaatkasten/koelapparaten naast elkaar” in dit hoofdstuk en de met de Side-by-Side-montage-set meegeleverde montagehandleiding.

Alle afmetingen zijn in mm aangegeven.

Een correcte werking van de wijnklimaatkast/het koelapparaat wordt gegarandeerd wanneer de aangegeven ventilatie-openingen vrij worden gehouden.

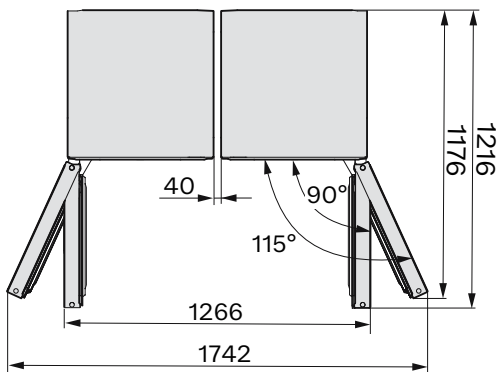
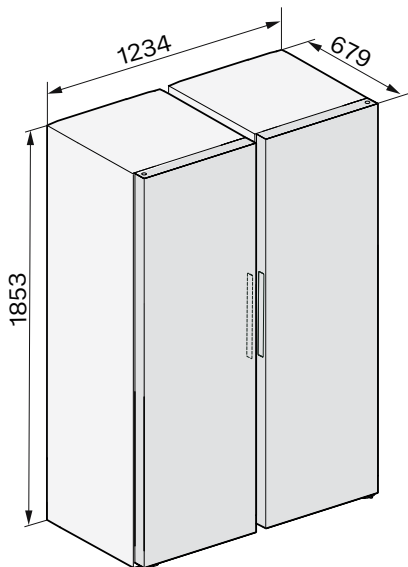

Aansluiting op de vaste waterleiding

Veiligheidstips voor de verswateraansluiting

 Gevaar voor letsel en beschadiging door ondeskundig aansluiten van de verswateraansluiting.

Ondeskundig aansluiten van de verswateraansluiting kan leiden tot persoonlijk letsel en/of materiële schade.

De verswateraansluiting mag alleen door gekwalificeerde vakmensen worden uitgevoerd.

 Koppel het koelapparaat los van het net voordat u het op de waterleiding aansluit.

Sluit de watertoevoer af voordat u het koelapparaat aansluit op de waterleiding.

 Gevaar voor de gezondheid en kans op beschadiging door verontreinigd water.

De kwaliteit van het toegevoerde water dient te voldoen aan alle voorschriften ten aanzien van drinkwater die in het land van opstelling van het koelapparaat van kracht zijn.

Sluit het koelapparaat aan op drinkwater.

Het koelapparaat voldoet aan de eisen van IEC 61770 en EN 61770.

De aansluiting op de watertoevoer moet voldoen aan de voorschriften die in het land van opstelling van kracht zijn. Alle apparaten en apparatuur die worden gebruikt om water naar het koelapparaat te leiden, moeten ook voldoen aan de geldende nationale voorschriften.

Voor een probleemloze werking (doorstroomhoeveelheid, formaat ijsblokjes, geluidsniveau) moet de waterdruk tussen 150 kPa en 620 kPa (1,5 bar en 6,2 bar) liggen.

Is de waterdruk hoger dan 620 kPa (6,2 bar), dan moet er een drukreducerendventiel worden ingebouwd.

De wateraansluiting en het inlaatmagneetventiel van het koelapparaat zijn geschikt voor een waterdruk van maximaal 1.000 kPa (10 bar).

Sluit de slang rechtstreeks aan op de drinkwaterleiding. Zorg dat het water niet in de watertoevoer stil kan staan. Stilstaand water in de watertoevoer kan de smaak van het water en de ijsblokjes negatief beïnvloeden. Met vers water krijgt u ijsblokjes van uitstekende kwaliteit.

Het koelapparaat aansluiten op de watertoevoer

Gebruik alleen de meegeleverde roestvrijstalen slang. De roestvrijstalen slang mag niet worden ingekort, verlengd of door een andere slang worden vervangen.

Installeren

Vervang een defecte roestvrijstalen slang uitsluitend door een origineel Miele onderdeel. De voor levensmiddelen geschikte roestvrijstalen slang is verkrijgbaar in de Miele webshop, bij Miele Service en bij de Miele vakhandelaar.

Tussen de roestvrijstalen slang en de verswateraansluiting moet een kraan zijn aangebracht, waarmee de watertoevoer indien nodig kan worden onderbroken.

De kraan moet ook bereikbaar zijn als het koelapparaat is ingebouwd.

De schroefkoppelingen moeten stevig vastzitten en waterdicht zijn.

⚠ Pas op voor beschadiging van de roestvrijstalen slang.

De watertoevoer van de kraan naar de ijsblokjesbereider is onderbroken.

Knik of beschadig de roestvrijstalen slang niet.

Voor de aansluiting op de watertoevoer is een kraan met een metrische R3/4-schroefkoppeling vereist.

Het magneetventiel ② bevindt zich onderaan op de achterzijde van het koelapparaat. Het magneetventiel beschikt ook over een metrische R3/4-schroefkoppeling.

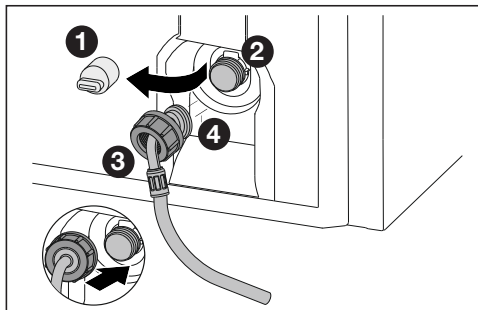

- Trek de afdekking ① van het magneetventiel ②.
- Schuif de moer ③ tot het einde over het gebogen uiteinde van de slang ④ en houd de moer ③ vast.

⚠ Pas op voor beschadiging van het magneetventiel.

De schroefdraad van het magneetventiel kan beschadigd raken.

Plaats de moer voorzichtig in de juiste positie en draai de moer recht op de schroefdraad.

- Plaats de moer ③ voorzichtig op het magneetventiel ② en houd de moer vast.
- Schroef de moer ③ met de hand recht op de schroefdraad totdat de moer ③ stevig vast zit.

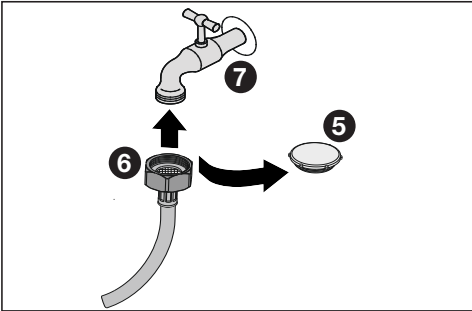

- Verwijder de dop 5 van de roestvrijstalen slang.
- Sluit nu de roestvrijstalen slang met de moer 6 op de kraan 7 aan.
- Draai vervolgens de moer 6 rechtsom vast.
- Draai de kraan 7 langzaam open en controleer of het hele systeem waterdicht is.

Installeren

Elektrische aansluiting

Het koelapparaat mag uitsluitend met de meegeleverde aansluitkabel op een geaard stopcontact worden aangesloten.

Plaats het koelapparaat zodanig dat het stopcontact goed bereikbaar is. Als het stopcontact niet goed bereikbaar is, zorg er dan voor dat er voor elke pool een werkschakelaar is.

⚠ Brandgevaar door oververhitting.

Het gebruik van het koelapparaat via verdeelstekkers en verlengkabels kan tot overbelasting van de kabels leiden.

Gebruik daarom om veiligheidsredenen geen verdeelstekkers en verlengkabels.

De elektrische installatie moet aan de geldende normen voldoen.

Om veiligheidsredenen raden we aan een aardlekschakelaar (RCD) te gebruiken van het type  in de huisinstallatie waarin u het koelapparaat installeert.

Een beschadigde aansluitkabel mag alleen door een speciale aansluitkabel van hetzelfde type worden vervangen (verkrijgbaar bij Miele). Om veiligheidsredenen mag dit alleen door een door Miele geautoriseerde vakman/-vrouw of door Miele worden gedaan.

Op het typeplaatje en in deze gebruiksaanwijzing staat informatie over het nominale verbruik en de bijbehorende zekerheid. Vergelijk deze informatie met de gegevens van de elektrische aansluiting ter plaatse. Raadpleeg bij twijfel een elektricien.

Tijdelijk of doorlopend gebruik van een autonome of niet-netsynchrone energievoorziening (zoals microgrids, back-ups systemen) is mogelijk. Voorwaarde

voor het gebruik is dat de energievoorziening voldoet aan de bepalingen van EN 50160 of een vergelijkbare standaard.

De veiligheidsvoorzieningen in de huisinstallatie en in dit Miele product moeten ook werken bij gebruik van een microgrid of bij een niet-netsynchrone energievoorziening. Indien nodig moeten ze door gelijkwaardige voorzieningen in de installatie worden vervangen.

Aansluitmaten

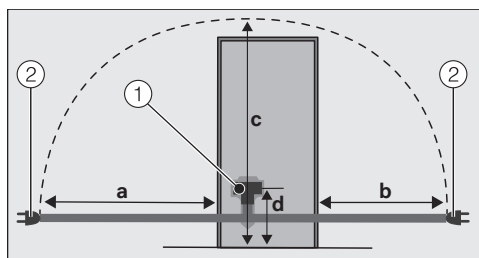

Achterzijde van het koelapparaat/de wijnklimaatkast

- ① Stekker van het apparaat
- ② Netstekker

a	b	c	d
1.800 mm	1.400 mm	2.100 mm	200 mm

Koelapparaat aansluiten

- Sluit de stekker van het apparaat aan. Zorg dat de stekker goed vastklikt.
- Steek de stekker van het koelapparaat in het stopcontact.

Het koelapparaat is nu aangesloten op het net.

Hiermee verklaart Miele, dat deze koel-vriescombinatie voldoet aan richtlijn 2014/53/EU.

U kunt de volledige tekst van deze EU-conformiteitsverklaring op de volgende internetadressen vinden:

- www.miele.nl Downloads
- Service, informatie opvragen, gebruiksaanwijzingen, op <https://miele.nl/gebruiksaanwijzingen> door de productnaam of het serienummer in te voeren

Frequentieband	2,4000 GHz – 2,4835 GHz
----------------	----------------------------

Maximale zendcapaciteit < 100 mW

Auteursrechten en licenties

Voor de bediening en besturing van de communicatiemodule gebruikt Miele eigen software of software van derden waarvoor geen open source-licentievoorwaarde geldt. Deze software/softwarecomponenten zijn auteursrechtelijk beschermd. De auteursrechten van Miele en derden dienen in acht te worden genomen.

Bovendien bevat de in het apparaat geïntegreerde communicatiemodule software-componenten die onder open source-licentievoorwaarden worden verspreid. U kunt de open source-componenten en de bijbehorende verwijzingen naar auteursrechten, kopieën van de geldige licentievoorwaarden en eventueel overige informatie lokaal per IP via een webbrowser ([http\[s\]://<IP-adres>/Licenses](http[s]://<IP-adres>/Licenses)) oproepen. De daar beschreven aansprakelijkheids- en garantieregelingen van de open source-licentievoorwaarden gelden alleen voor de betreffende rechthebbenden.

**Plan nu zelf een serviceafspraak via www.miele.nl.
Snel en gemakkelijk.**

Bezoek op **www.miele.nl** ook de Miele webshop voor een compleet overzicht van alle accessoires, toebehoren en reinigings- en onderhoudsproducten voor uw Miele apparaat.

U kunt ook bellen met onze afdeling Klantcontacten, bereikbaar via telefoonnummer (0347) 37 88 88.

**Miele Nederland B.V.
Postbus 166
4130 ED VIANEN
(0347) 37 88 88**

**Bezoek het Miele Experience Center:
De Limiet 2
4131 NR VIANEN**

nv Miele België
Z.5 Mollem 480
1730 Mollem (Asse)

Herstellingen aan huis en andere inlichtingen: 02/451.16.16 (Ma.-Vr. 8u-17u)
E-mail: contact@miele-support.be
Internet: www.miele.be

**Maak een afspraak in het Miele Experience Center
in Brussel, Mollem, Antwerpen of Hasselt**
<https://www.miele.be/nl/c/miele-belgie-200.htm>

Duitsland - Miele & Cie. KG, Carl-Miele-Straße 29, 33332 Gütersloh

KWNS 4784 ...

nl-NL

M.-Nr. 12 546 620 / 02 / 002