



## Gebruiksaanwijzing en opstellingsinstructies Industriële warmtepompdroger PDR 914/918/922 HP

---

Lees **altijd eerst** de gebruiksaanwijzing voordat u het apparaat plaatst, installeert en in gebruik neemt. Dat is veiliger voor uzelf en u voorkomt schade aan het apparaat.

nl-NL

# Inhoud

---

<b>Uw bijdrage aan de bescherming van het milieu</b> .....	6
<b>Veiligheidsinstructies en waarschuwingen</b> .....	7
Verantwoord gebruik .....	7
Problemen voorkomen .....	8
Technische veiligheid .....	9
Veilig gebruik .....	10
Accessoires .....	11
<b>Bediening van de droger</b> .....	12
Bedieningspaneel .....	12
Sensortoetsen en touchscreen met sensortoetsen.....	13
Hoofdmenu.....	13
Menu “☐ Programma's” .....	13
Menu “☆ Favorieten” .....	13
Menu “⚙️ Exploitant” .....	13
Bedieningsvoorbeelden.....	13
Keuzemenu's .....	13
Waarde in cijfers instellen.....	14
Pull down menu.....	15
Menu verlaten.....	15
Help weergeven.....	15
<b>Eerste ingebruikneming</b> .....	16
Droger inschakelen.....	16
Verwijzing naar optionele externe apparaten .....	17
Helderheid van het display instellen.....	17
Datum instellen.....	17
Vraag naar dagtijdweergave bevestigen .....	17
Programmapakketten kiezen .....	18
Eerste ingebruikneming afsluiten .....	19
<b>Drogen</b> .....	21
1. Tips voor de juiste wasbehandeling .....	21
Wassen.....	21
Drogen.....	21
Onderhoudssymbolen .....	21
2. De droger vullen .....	22
3. Programma selecteren .....	23
Droger inschakelen.....	23
4. Programma-instelling kiezen .....	24
Droogtegraad kiezen .....	24
Extra functies kiezen .....	24
5. Programma starten.....	25
Betaalautomaat (optioneel) .....	25
Actuele programmaparameters oproepen .....	25
Programmaduur/resttijdprognose .....	25
Einde programma .....	26
Einde programma.....	26
Trommel leeghalen .....	26
Onderhoudsinstructies .....	26

Timer .....	26
Voorwaarde voor de timerinstelling .....	26
Timer instellen .....	26
<b>Reiniging en onderhoud</b> .....	28
Pluizenfilter reinigen .....	28
Droger.....	29
Warmtewisselaars .....	30
<b>Service</b> .....	32
Contact bij storingen .....	32
Bij te bestellen accessoires .....	32
<b>Installatie</b> .....	33
Installatievoorwaarden .....	33
Algemene voorwaarden voor het gebruik .....	33
Transport .....	33
Montage warmtepomp .....	34
Opstelling .....	36
Bevestiging.....	38
Elektrische aansluiting.....	38
Luchtaanzuigopening .....	40
Luchtafvoeropening.....	40
Condensafvoer .....	40
<b>Bij te bestellen accessoires</b> .....	41
XCI-box .....	41
XKM 3200.....	41
Gegevensbescherming en gegevensveiligheid .....	41
Fabrieksinstellingen netwerkconfiguratie .....	41
Auteursrechten en licenties .....	41
Muntautomat .....	42
<b>Exploitationiveau</b> .....	43
Exploitationiveau openen .....	43
Toegang via code .....	43
Code wijzigen .....	43
Menu “Instellingen” afsluiten.....	43

# Inhoud

---

Bediening / Display .....	43
Taal .....	43
Taalstartmenu .....	43
Talen vastleggen.....	44
Lichtsterkte display .....	44
Dagtijd .....	44
Datum .....	44
Volume.....	45
Weergave restvocht.....	45
Zichtbaarheid parameters .....	45
Uitschakeling display .....	45
Uitschakeling machine .....	46
Voorpro-grammering .....	46
Memory .....	46
Temperatuureenheid.....	46
Gewichtseenheid.....	46
Logo .....	47
Code wijzigen .....	47
Programmakuze .....	47
Besturing .....	47
Programmapakketten .....	48
Favoriete programma's.....	48
Speciale programma's .....	49
Programma's ordenen .....	50
Kleurtoewij-zing program. ....	50
Procestechiek.....	50
Kreuk-beveiliging.....	50
Droogte-graden .....	50
Extra afkoelen.....	51
Afkoeltemperatuur .....	51
Ventilatorschakeling .....	51
Service.....	51
Luchtweg reinigen .....	51
Zeven reinigen .....	52
Serviceinterval .....	52
Externe toepassingen.....	52
Luchtafvoerklap extern.....	52
Extra ventilator.....	53
Druksensor .....	53
Signaal piekbelasting .....	53
Piekbelasting vermijden .....	54
Keuze COM-module.....	54
Beschikbaarheid van digitale Miele producten .....	54
WiFi / LAN .....	54
Netwerk-tijd.....	55
Remote .....	55
Remote-Update.....	55
SmartGrid .....	56
Machineparameters.....	56
Juridische informatie .....	56

Betaal-systeem .....	56
Instelling voor muntautomaten .....	56
<b>Technische gegevens</b> .....	58
Technische gegevens .....	58
EU-conformiteitsverklaring .....	58

## Uw bijdrage aan de bescherming van het milieu

---

### Het verpakkingsmateriaal

De verpakking beschermt het apparaat tegen transportschade. Het verpakkingsmateriaal is uitgekozen, omdat dit het milieu relatief weinig belast en kan worden hergebruikt.

Door hergebruik van verpakkingsmateriaal wordt er op grondstoffen bespaard en wordt er minder afval geproduceerd. Uw vakhandelaar neemt de verpakking in het algemeen terug.

### Afdanken van het apparaat

Oude elektrische en elektronische apparaten bevatten meestal nog waardevolle materialen. Ze bevatten echter ook schadelijke stoffen die nodig zijn geweest om de apparaten goed en veilig te laten functioneren. Als u uw af te danken apparaat bij het gewone afval doet of er op een andere manier niet goed mee omgaat, kunnen deze stoffen schadelijk zijn voor de gezondheid en het milieu. Doe uw af te danken apparaat daarom nooit bij het gewone huisafval.

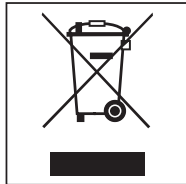

Lever het apparaat in plaats daarvan in bij een gemeentelijk inzameldepot voor elektrische en elektronische apparatuur. Vraag uw handelaar indien nodig om inlichtingen.

Het af te danken apparaat moet totdat u het wegbrengt buiten het bereik van kinderen worden bewaard.

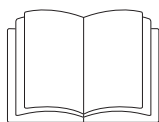

- ▶ Lees beslist deze gebruiksaanwijzing.

Deze droogautomaat voldoet aan de geldende veiligheidsvoorschriften. Onjuist gebruik kan echter persoonlijk letsel of materiële schade tot gevolg hebben.

Lees daarom de gebruiksaanwijzing aandachtig door voordat u de droogautomaat in gebruik neemt. Hierin vindt u belangrijke instructies met betrekking tot de inbouw, de veiligheid, het gebruik en het onderhoud. Dat is veiliger voor uzelf en u voorkomt schade aan de droogautomaat.

In overeenstemming met de norm IEC 60335-1 adviseert Miele u uitdrukkelijk om het hoofdstuk over de installatie van de droogautomaat en de veiligheidsinstructies en waarschuwingen te lezen en op te volgen.

Wanneer de veiligheidsinstructies en waarschuwingen niet worden opgevolgd, kan Miele niet aansprakelijk worden gesteld voor schade die daarvan het gevolg is.

Bewaar de gebruiksaanwijzing zorgvuldig en geef deze door aan een eventuele volgende eigenaar.

Als meerdere personen de droogautomaat bedienen, moeten de veiligheidsvoorschriften en waarschuwingen voor deze personen toegankelijk worden gemaakt en/of worden uitgelegd.

## Verantwoord gebruik

- ▶ De droger is bedoeld voor professioneel gebruik.
- ▶ Het apparaat is uitsluitend bestemd voor het drogen van textiel dat in water is gewassen en dat volgens het wasetiket geschikt is voor droogautomaten. Ieder ander gebruik kan gevaarlijk zijn. Miele is niet aansprakelijk voor schade die wordt veroorzaakt door ander gebruik dan hier aangegeven of door foutieve bediening.
- ▶ Deze droogautomaat is uitsluitend bestemd voor gebruik binnenshuis.
- ▶ Plaats de droger niet in een vorstgevoelige ruimte. Temperaturen rondom het vriespunt hebben al een nadelig effect op de werking van de droger. De temperatuur in de ruimte mag liggen tussen 10 °C en 40 °C.
- ▶ Als de machine in een professionele omgeving wordt gebruikt, mag alleen geïnstrueerd/opgeleid personeel of gekwalificeerd personeel de machine bedienen. Als de machine wordt gebruikt in een openbaar toegankelijke ruimte, moet de gebruiker ervoor zorgen dat de machine veilig kan worden gebruikt.
- ▶ Personen die op grond van hun fysieke of psychische gesteldheid, hun onervarenheid of gebrek aan kennis van dit apparaat niet in staat zijn om het veilig te bedienen, mogen het alleen gebruiken als ze onder toezicht staan van of worden geïnstrueerd door een verantwoordelijk persoon.
- ▶ Kinderen onder de acht jaar mogen alleen in de buurt van de droogautomaat komen als ze constant onder toezicht staan.

## Veiligheidsinstructies en waarschuwingen

---

- ▶ Kinderen vanaf acht jaar mogen de droogautomaat alleen zonder toezicht gebruiken als ze weten hoe ze het apparaat veilig moeten bedienen. De kinderen moeten zich bewust zijn van de gevaren van een foutieve bediening.
- ▶ Kinderen mogen de droogautomaat niet zonder toezicht reinigen of onderhouden.
- ▶ Wanneer er kinderen in de buurt van de droogautomaat zijn, houd ze dan goed in de gaten en zorg ervoor dat ze er niet mee gaan spelen.
- ▶ Deze droger mag ook in openbare ruimtes worden gebruikt.
- ▶ Een ander gebruik dan hierboven vermeld, wordt als oneigenlijk beschouwd en sluit elke aansprakelijkheid van de kant van de fabrikant uit.

### Problemen voorkomen

- ▶ Voer geen aanpassingen aan de droger uit die niet uitdrukkelijk door Miele zijn toegestaan.
- ▶ Voor de reiniging van de droger mogen geen hogedrukreiniger en waterstraal worden gebruikt.
- ▶ Als het apparaat niet tijdig en volgens de voorschriften wordt onderhouden, kunnen de prestaties van het apparaat afnemen. Bovendien kunnen er storingen optreden en brandgevaarlijke situaties ontstaan.
- ▶ Bewaar en gebruik in de buurt van de automaat geen benzine, petroleum of andere licht ontvlambare stoffen. Er bestaat brand- en explosiegevaar!
- ▶ Zorg voor de toevoer van schone, frisse lucht. De lucht mag geen chloor-, fluor- of andere oplosmiddeldampen bevatten. Brandgevaar!
- ▶ Brandgevaar. Deze droger mag niet worden bediend via een regelbaar stopcontact (bijv. via een schakelklok). Als het automatisch afkoelen van de droger wordt onderbroken, bestaat het risico dat het wasgoed vlam vat.
- ▶ In verband met brandgevaar mag het wasgoed niet worden gedroogd als het:
  - niet gewassen is.
  - niet voldoende gereinigd is en olieachtige, vette of andere resten bevat (bijv. keukendoeken of cosmetisch wasgoed met resten van olie, vet of crèmes). Bij textiel dat niet voldoende is gereinigd, bestaat er zelfs na afloop van het droogprogramma en buiten de droger nog het risico dat wasgoed vlam vat.
  - brandgevaarlijke reinigingsmiddelen bevat of resten van aceton, alcohol, wasbenzine, petroleum, kerosine, vlekverwijderaar, terpentijn, was, wasverwijderaar of chemicaliën (bijvoorbeeld allerlei soorten schoonmaakdoekjes).
  - resten van haarversteviger, haarspray, nagellakremover en dergelijke bevat.

Was sterk vervuild textiel daarom bijzonder grondig: verhoog de hoeveelheid wasmiddel en kies een hoge wastemperatuur. Doe dit indien u twijfelt meerdere keren.

- ▶ **Waarschuwing:** Schakel de droogautomaat nooit uit voordat het droogprogramma afgelopen is, tenzij u alle stukken wasgoed direct uit de automaat haalt en zo ophangt dat de warmte eruit kan.



## Veiligheidsinstructies en waarschuwingen

---

- ▶ De droger mag niet zonder pluizenfilter of met een beschadigd pluizenfilter worden gebruikt. Dat kan storingen veroorzaken. De pluizen verstoppen de luchtkanalen, de verwarming en de luchtafvoerleiding, waardoor brand kan ontstaan. Schakel de droger meteen uit en vervang het beschadigde pluizenfilter.
- ▶ Steun of leun niet op de deur van de droger. Anders kan de droger omvallen en kunt u zichzelf of anderen verwonden.

### Technische veiligheid

- ▶ Controleer vóóordat het apparaat wordt geplaatst, of het zichtbaar beschadigd is. Een beschadigde droogautomaat mag niet worden geplaatst en niet in gebruik worden genomen.
  - ▶ Gebruik om veiligheidsredenen geen verlengkabel (brandgevaar door oververhitting).
  - ▶ De elektrische veiligheid van de droger is uitsluitend gegarandeerd als deze wordt aangesloten op een aardingsstelsel dat volgens de geldende voorschriften is geïnstalleerd. Het is belangrijk dat wordt gecontroleerd of aan deze fundamentele veiligheidsvoorwaarde is voldaan. Laat in geval van twijfel de huisinstallatie door een vakman/-vrouw inspecteren. Miele kan niet aansprakelijk worden gesteld voor schade die wordt veroorzaakt door een ontbrekende of beschadigde aardedraad.
  - ▶ Ondeskundig uitgevoerde reparaties kunnen onvoorzienbare gevaren opleveren voor de gebruiker. Miele kan hiervoor niet aansprakelijk worden gesteld. Reparaties mogen alleen worden uitgevoerd door vakmensen die door Miele zijn geautoriseerd, anders kan bij eventuele schade geen aanspraak op de garantie worden gemaakt.
  - ▶ Defecte onderdelen mogen alleen door originele Miele reserveonderdelen worden vervangen. Alleen van deze onderdelen kan Miele garanderen dat ze volledig voldoen aan de veiligheidseisen die aan de producten worden gesteld.
  - ▶ Als het apparaat niet tijdig en volgens de voorschriften wordt onderhouden, kunnen de prestaties van het apparaat afnemen. Bovendien kunnen er storingen optreden en brandgevaarlijke situaties ontstaan.
  - ▶ Bij storingen of tijdens reiniging en onderhoud moet de droger worden losgekoppeld van de stroomvoorziening. De droger wordt alleen losgekoppeld van de stroomvoorziening als:
    - de stekker uit het stopcontact is gehaald;
    - de zekeringen van de huisinstallatie zijn uitgeschakeld of;
    - de schroefzekeringen van de huisinstallatie volledig zijn losgeschroefd.
- Zie ook het hoofdstuk “Installatie”, paragraaf “Elektrische aansluiting”.
- ▶ De droger mag niet op niet-stationaire locaties (zoals schepen) worden gebruikt.
  - ▶ Neem de instructies in het hoofdstuk “Installatie” en het hoofdstuk “Technische gegevens” in acht.
  - ▶ De droger mag alleen worden gebruikt als er een luchtafvoerleiding is geïnstalleerd en de ruimte voldoende geventileerd kan worden.

## Veiligheidsinstructies en waarschuwingen

---

► Controleer regelmatig of alle onderdelen van de luchtafvoerleiding (bijv. muurdoorvoer, ventilatierooster, bochten enz.) goed werken en de lucht probleemloos doorlaten. Reinig de leiding indien nodig. Als er zich pluizen in de luchtafvoerleiding hebben opgehoopt, wordt de lucht niet naar buiten geblazen en kan de droger niet goed functioneren.

Als er een reeds gebruikte luchtafvoerleiding aanwezig is, moet deze eerst worden gecontroleerd voordat u deze op de droger aansluit.

► Er bestaat gevaar voor verstikking en vergiftiging door de aanzuiging van verbrandingsgas als gasboilers, gasverwarming, kolenkachels met schoorsteenaansluiting enz. in dezelfde ruimte of in de woning of in aangrenzende kamers zijn geïnstalleerd en de onderdruk 4 Pa of meer bedraagt.

U kunt onderdruk op de plaats van opstelling voorkomen als u bijvoorbeeld de volgende maatregelen voor voldoende ventilatie neemt:

- Installeer niet-afsluitbare ventilatieopeningen in de buitenmuur.
- Gebruik vensterschakelaars zodat de droger alleen kan worden ingeschakeld als het venster open staat.

Laat in ieder geval door een schoorsteenveger controleren of u het apparaat zonder risico kunt gebruiken en of de onderdruk niet 4 Pa of meer bedraagt.

► Zorg ervoor dat de stekker altijd bereikbaar is zodat de spanning van de droger kan worden afgehaald.

► Als er sprake is van een vaste aansluiting, moet de droger via een altijd toegankelijke schakelaar met alle polen van de netspanning kunnen worden losgekoppeld.

► De spleet tussen de onderkant van de droger en de vloer mag niet door sokkellijsten, hoogpolig tapijt etc. worden verkleind.

► In het draaibereik van de deur van de droger mag geen afsluitbare deur, schuifdeur of deur die in tegengestelde richting scharniert, worden geïnstalleerd.

► Wanneer de aansluitkabel is beschadigd, moet de kabel door een door Miele erkende vakman/-vrouw worden vervangen om gevaren voor de gebruiker te voorkomen.

### Veilig gebruik

► Sluit de deur iedere keer nadat u de droger heeft gebruikt. Zo voorkomt u dat

- kinderen proberen in de droger te klimmen of er voorwerpen in verstoppen;
- huisdieren in de droger klimmen.

► Houd de ruimte waar de droger staat altijd vrij van stof en pluizen. Vuildeeltjes in de aanzogen lucht kunnen verstoppingen veroorzaken. Er kan een storing optreden en er bestaat brandgevaar.

► Reinig het pluizenfilter regelmatig.

► Ga als volgt te werk, zodat tijdens het drogen geen storingen optreden:

- Reinig het oppervlak van het pluizenfilter na iedere droogcyclus.
- Het pluizenfilter en de luchtkanalen moeten altijd worden gereinigd als er een verzoek in het display verschijnt.

► Verwijder aanstekers, lucifers en alle andere voorwerpen uit de zakken van het textiel.

## Veiligheidsinstructies en waarschuwingen

---

- ▶ Het programma eindigt als de afkoelfase begint. De afkoelfase vindt bij veel programma's plaats zodat u er zeker van kunt zijn dat het wasgoed niet zo heet wordt dat het beschadigd raakt (bijv. doordat het wasgoed vlam vat). Neem al het wasgoed meteen na afloop van het programma uit de droger.
- ▶ Gebruik wasverzachters en soortgelijke producten altijd volgens de aanwijzingen van de fabrikant.
- ▶ Voor roestvrijstalen onderdelen geldt:  
Voorkom dat roestvrijstalen oppervlakken in aanraking komen met vloeibare reinigings- en desinfectiemiddelen die chloor of natriumhypochloride bevatten. Deze middelen kunnen op het roestvrije staal corrosie veroorzaken.  
Agressieve chloorbleekloogdampen kunnen eveneens corrosie tot gevolg hebben.  
Bewaar geopende reservoirs met dergelijke middelen daarom niet in de buurt van het apparaat.

### Accessoires





- ▶ Accessoires mogen alleen worden aan- of ingebouwd als deze nadrukkelijk door Miele zijn vrijgegeven. Als andere onderdelen worden aan- of ingebouwd, vervalt de aansprakelijkheid op basis van de garantie en/of de productaansprakelijkheid.
- ▶ Wilt u een Miele-sokkel nabestellen, let er dan op dat deze bij uw droogautomaat past.

 Worden de veiligheidsinstructies en waarschuwingen niet opgevolgd, dan kan Miele niet aansprakelijk worden gesteld voor schade die daarvan het gevolg is.

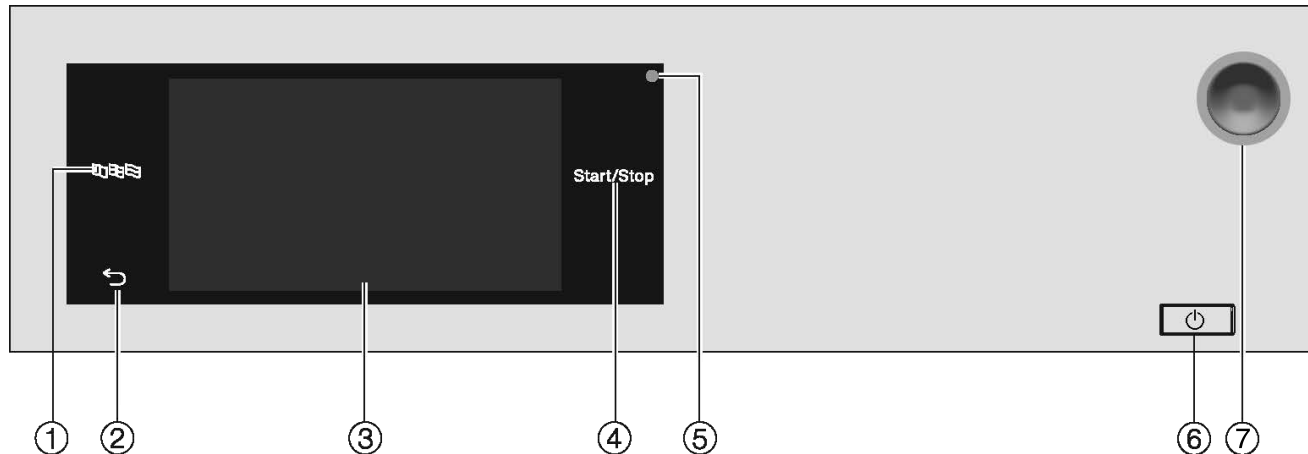

# Bediening van de droger

## Bedieningspaneel



- ① **Sensortoets**   
Om de actuele taal voor de gebruiker te kiezen  
Na het einde van het programma wordt de taal automatisch weer gereset naar de taal die op het exploitatieniveau is ingesteld.
- ② **Sensortoets**   
Hiermee gaat u een niveau terug in het menu.
- ③ **Touchscreen**
- ④ **Sensortoets**   
Met deze toets kunt u het gekozen droogprogramma starten en een gestart programma afbreken. Zodra de toets knippert, kunt u het gekozen programma starten.
- ⑤ **Optische interface**  
Voor Miele
- ⑥ **Toets**   
Met deze toets schakelt u de droger in en uit. De droger schakelt automatisch uit om energie te besparen. Dat gebeurt na een instelbare tijd nadat Einde programma/Kreukbeveiliging is verschenen of na het inschakelen als er verder geen bediening plaatsvindt.
- ⑦ **Noodschakelaar**  
Deze mag alleen in geval van gevaar worden gebruikt of om gevaar af te wenden. Als de schakelaar wordt bediend, wordt de machine direct uitgeschakeld en in een veilige toestand gebracht. Als het gevaar is geweken, kan de schakelaar weer ontgrendeld worden door de gekartelde schijf naar rechts te draaien.

## Sensortoetsen en touchscreen met sensortoetsen

De sensortoetsen ,  en *Start/Stop* en de sensortoetsen in het display reageren op aanraking met de vingertoppen. Elke aanraking wordt door een toetssignaal bevestigd. U kunt het volume van het toetssignaal veranderen of uitschakelen (zie hoofdstuk “Exploitationiveau”).

Door puntige of scherpe voorwerpen, zoals pennen, kunnen er krassen op het bedieningspaneel met de sensortoetsen en het touchscreen ontstaan.  
Raak het bedieningspaneel en het display alleen met uw vingers aan.

## Hoofdmenu

Nadat de droger is ingeschakeld, verschijnt het hoofdmenu in het display. Via het hoofdmenu komt u in alle belangrijke submenu's.

Door de sensortoets  aan te raken, komt u altijd weer in het hoofdmenu. Eerder ingestelde waarden worden niet opgeslagen.

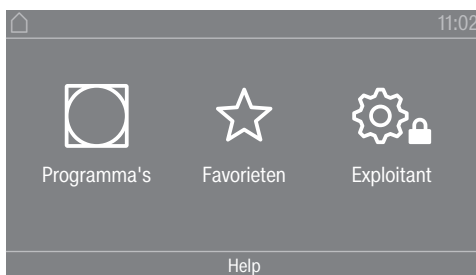

Hoofdmenu

### Menu “ Programma's”

In dit menu kunt u de droogprogramma's kiezen.

### Menu “ Favorieten”

In dit menu kunt u 1 favoriet programma van in totaal 12 favoriete programma's kiezen. De droogprogramma's in het menu Favorieten kunnen door de exploitant worden aangepast en opgeslagen (zie hoofdstuk “Exploitationiveau”, paragraaf “Favoriete programm.”).

### Menu “ Exploitant”

Op het exploitatieniveau kunt u de elektronica van de droger op veranderende situaties aanpassen (zie hoofdstuk “Exploitationiveau”).

## Bedieningsvoorbeelden

### Keuzemenu's

Door het menu “ Programma's” bladeren (enkelvoudige keuze)



## Bediening van de droger

- Om door het menu te bladeren, kunt u uw vinger op het touchscreen leggen en uw vinger vervolgens naar links of rechts bewegen.

De oranje scrollbalk in het onderste gedeelte van het display geeft aan dat er meer keuzemogelijkheden volgen.

- Raak de programmaam met uw vinger aan om het gewenste droogprogramma te kiezen.

In het display verschijnt nu het basismenu van het gekozen programma.

### Menu “Extra's” (meervoudige keuze)

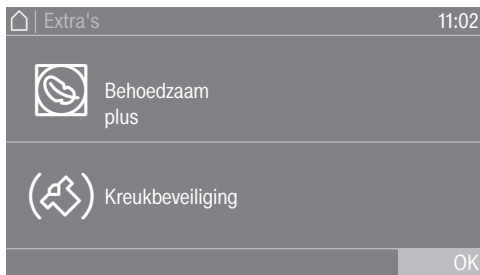

Om één of meerdere *Extra functies* te kiezen, raakt u de gewenste *Extra functies* met uw vinger aan.

De gekozen *Extra functies* worden oranje gemarkeerd. U kunt een *Extra functie* weer uitschakelen door de *Extra functie* opnieuw aan te raken.

### Waarde in cijfers instellen

In enkele menu's kunt u waarden in cijfers instellen. Swipe met uw vinger omhoog of omlaag om de waarden in cijfers in te stellen.

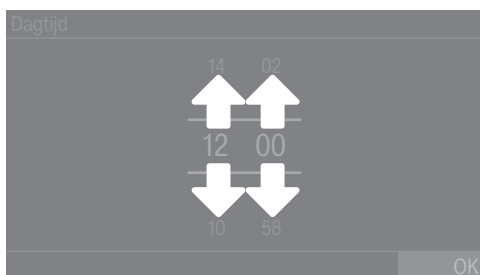

- Plaats uw vinger op het te wijzigen cijfer.
- Swipe met uw vinger omhoog of omlaag om het gewenste cijfer in te stellen.
- Bevestig de ingestelde waarde in cijfers door de sensortoets OK aan te raken.

**Tip:** Bij sommige instellingen is het, afhankelijk van het waardebereik en de grootte van de stappen ook mogelijk om een waarde via een cijferblok in te stellen. Als u de cijfers maar kort aanraakt, verschijnt het cijferblok. Zodra u een geldige waarde heeft ingevoerd, is de sensortoets OK groen gemarkeerd.

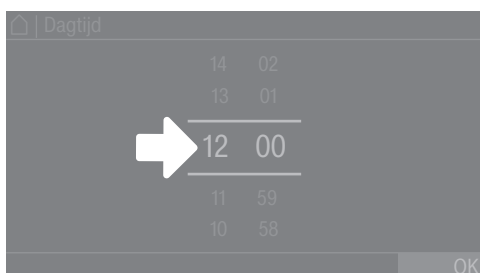

- Raak met uw vinger de cijfers tussen de beide lijnen kort aan.

Er wordt een cijferblok weergegeven.

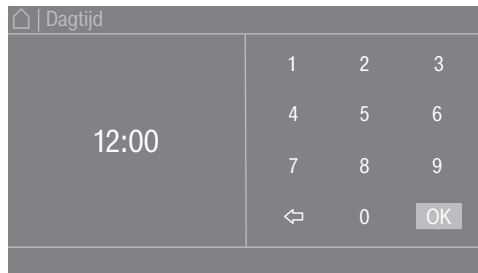

- Raak de cijfers aan de rechterkant aan en bevestig vervolgens met OK om de waarde in cijfers in te voeren.

### Pull down menu

In het pull down menu kunt u verschillende informatie bekijken (bijv. over een droogprogramma).

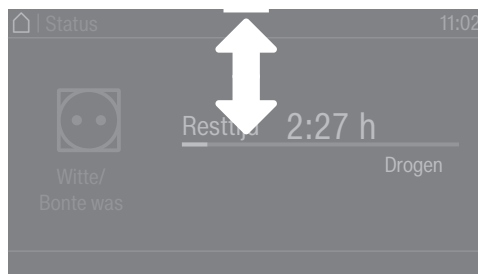

Als er bovenaan de rand van het beeldscherm in het midden van het display een oranje balk verschijnt, kunt u het pull down menu bekijken. Raak de balk aan en swipe omlaag over het display.

Raak de oranje balk aan en swipe omhoog over het display om het pull down menu weer te sluiten.

### Menu verlaten

- Raak de sensortoets  $\leftarrow$  aan om naar het vorige scherm te gaan.

Alles wat u heeft ingevoerd maar niet heeft bevestigd met OK, wordt niet opgeslagen.

### Help weergeven

Bij enkele menu's wordt Help op de onderste regel van het display weergegeven.

- Raak de sensortoets Help aan voor meer informatie over het actuele menu.

De extra informatie verschijnt in het display.

- Raak de sensortoets  $\leftarrow$  aan om naar het vorige scherm terug te gaan.

# Eerste ingebruikneming

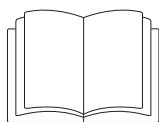

⚠ Lichamelijk letsel of materiële schade door een verkeerde opstelling.

Een verkeerde opstelling van de droger kan lichamelijk letsel of materiële schade veroorzaken.

Plaats de droger correct voordat u deze voor het eerst gebruikt.

Sluit de droger juist aan.

Neem het hoofdstuk “Installatie” in acht.

⚠ Schade als gevolg van een te snelle ingebruikneming na het plaatsen bij drogers met warmtepompverwarming.

Een te snelle ingebruikneming kan de warmtepomp in de droger beschadigen.

Wacht nadat u het apparaat geplaatst heeft een uur, voordat u een droogprogramma start.

Voer de eerste ingebruikneming volledig uit. Bij de eerste ingebruikneming legt u de instellingen voor het dagelijks gebruik van de droger vast. Een aantal instellingen kunnen uitsluitend tijdens de eerste ingebruikneming worden gewijzigd. Daarna kunnen deze instellingen alleen nog door Miele worden gewijzigd.

De instellingen zijn ook beschreven in het hoofdstuk “Exploitatieniveau”.

## Droger inschakelen

- Druk op de toets .

Het welkomtscherm verschijnt.

## Displaytaal instellen

U wordt gevraagd de gewenste displaytaal in te stellen. U kunt de taal op elk gewenst moment aanpassen (zie hoofdstuk “Exploitatieniveau”, paragraaf “Taal”).

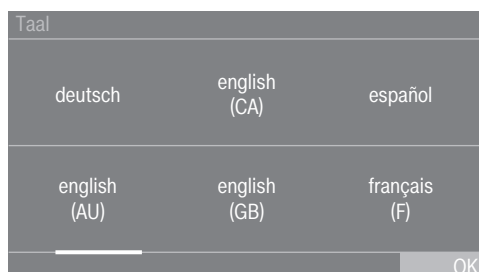

- Swipe met uw vinger naar rechts of links over het display totdat de gewenste taal verschijnt.

- Raak de gewenste taal kort met uw vinger aan.

De gekozen taal is oranje gemarkeerd en in het display verschijnt de volgende instelling.



## Verwijzing naar optionele externe apparaten

Sluit de XCI-box voor de eerste ingebruikneming aan of schuif een communicatiemodule in de moduleschacht aan de achterkant van de droger. De droger moet daarvoor van de stroomvoorziening zijn losgekoppeld. Begin pas daarna met de ingebruikneming.

U krijgt een verwijzing naar optionele externe hardware. Bevestig de verwijzing met de sensortoets OK.

## Helderheid van het display instellen

U wordt gevraagd de helderheid van het display in te stellen.

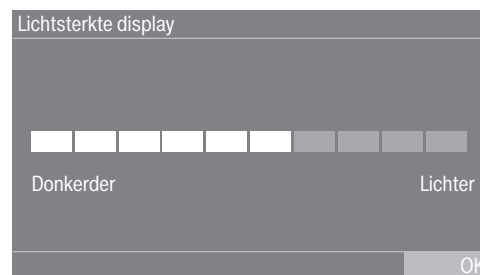

- Raak de segmentbalk aan in de richting van de gewenste helderheid.

De gekozen helderheid wordt aangegeven door de lengte van de segmentbalk.

- Bevestig met de sensortoets OK.

Het display gaat naar de volgende instelling.

## Datum instellen

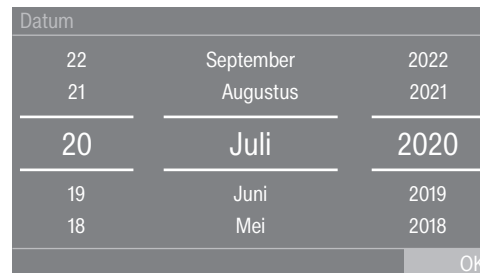

- Plaats uw vinger op de te wijzigen waarde en swipe met uw vinger omhoog of omlaag.
- Als alle waarden zijn ingesteld, bevestigt u dit met de sensortoets OK.

Het display gaat nu naar de volgende instelling.

## Vraag naar dagtijdweergave bevestigen

In het display verschijnt de vraag: Wilt u de dagtijdweergave uitschakelen?

- Raak de sensortoets Ja of Nee aan.

Als u Ja heeft gekozen, wordt het instellingenmenu Dagtijd overgeslagen.

## Eerste ingebruikneming

Als u Nee heeft gekozen, gaat het display naar het instellingenmenu Dagtijd.

### Tijd instellen

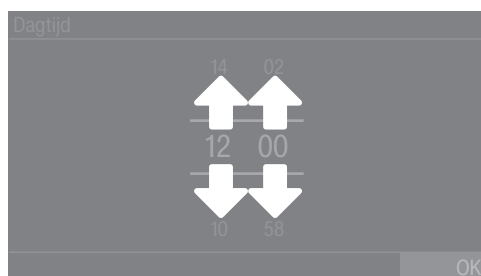

- Plaats uw vinger op het te wijzigen cijfer en swipe met uw vinger omhoog of omlaag.
- Bevestig met de sensortoets OK.

Het display gaat naar de volgende instelling.

### Programmapakketten kiezen

U kunt verschillende programma's uit de programmapakketten kiezen. Programma's die al actief zijn, zijn oranje gemarkeerd.

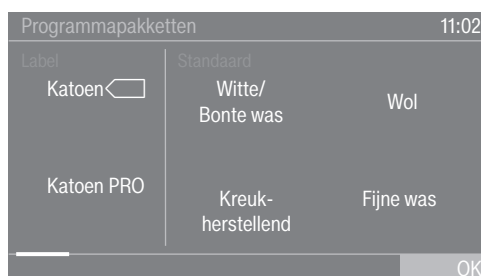

- Swipe met uw vinger naar links tot het volgende, niet oranje gemarkeerde programma verschijnt.
- Raak het programma aan dat u wilt activeren.

Het gekozen programma is nu actief en oranje gemarkeerd.

Indien gewenst kunt u nu overige programma's kiezen.

- Als u verder geen programma wilt kiezen, bevestigt u met OK.

Het display gaat naar de volgende instelling.

**Tip:** U kunt een gekozen programma deactiveren door het programma opnieuw aan te raken. Uitzondering: de programma's Katoen  en Katoen PRO kunnen niet worden gedeactiveerd.

### Betaalautomaat installeren

Lees het hoofdstuk "Exploitatieniveau", paragraaf "Betaalsysteem" als u een betaalautomaat wilt installeren. Deze instellingen kunt u uitsluitend tijdens de eerste ingebruikneming aanbrengen. Wilt u deze later toch wijzigen, neem dan contact op met Miele.

Als u geen betaalautomaat wilt installeren, kunt u de installatie van de betaalautomaat overslaan.

## Installatie van de betaalautomaat overslaan

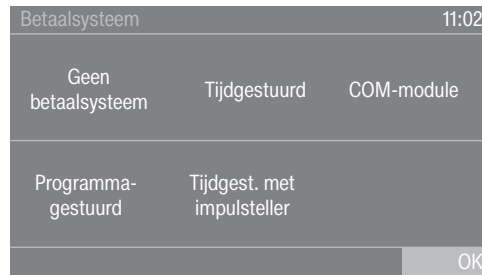

- Raak de sensortoets **Geen betaalsysteem** aan.
- Bevestig met **OK**.

Het display gaat naar de volgende instelling.

## Eerste ingebruikneming afsluiten

De eerste ingebruikneming is pas afgerond als er aansluitend een volledig programma wordt uitgevoerd dat langer dan 10 minuten duurt.

Als de stroom voor de start van het eerste droogprogramma wordt onderbroken (bijv. door het uitschakelen met de toets ) , kan de eerste ingebruikneming nog een keer worden uitgevoerd. Als een droogprogramma langer dan 10 minuten bezig is, vindt er geen nieuwe eerste ingebruikneming plaats.

- Raak in het hoofdmenu de sensortoets  **Programma's** aan.

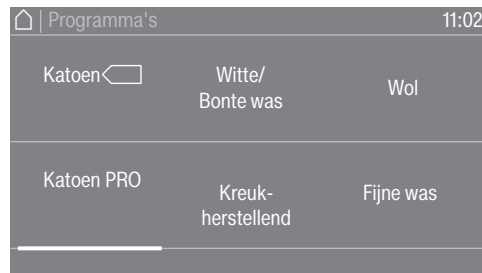

- **Swipe** met uw vinger naar links tot het programma **Tijdprogramma koud** zichtbaar is.

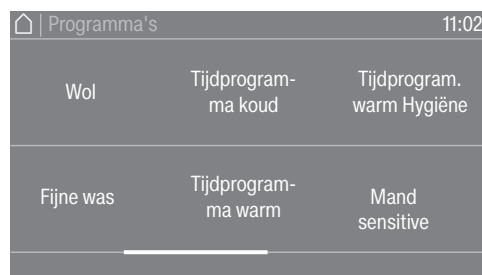

- Raak het programma **Tijdprogramma koud** aan.



## Eerste ingebruikneming

---

- Raak de sensortoets **Duur** aan.
- Plaats uw vinger op het te wijzigen cijfer en swipe met uw vinger omhoog of omlaag.



- Kies een duur van 10 minuten.
- Bevestig met **OK**.
- Raak de knipperende sensortoets *Start/Stop* aan.

Na afloop van het programma kunt u de droger normaal gebruiken.

## 1. Tips voor de juiste wasbehandeling

### Wassen

Was ernstig vervuild textiel extra grondig. Gebruik voldoende wasmiddel en was op een hoge temperatuur. Doe dit indien u twijfelt meerdere keren.

Was nieuw, gekleurd wasgoed extra grondig en apart. Droog dit soort wasgoed niet samen met lichtgekleurd wasgoed. Deze stoffen kunnen tijdens het drogen afgeven (ook op de kunststof onderdelen in de droger). Er kunnen ook pluizen van een andere kleur op het wasgoed komen.

### Drogen

 Schade door vreemde voorwerpen die in het wasgoed zijn blijven zitten.

Vreemde voorwerpen in het wasgoed kunnen smelten, verbranden of exploderen.







Verwijder alle vreemde voorwerpen die er niet horen uit het wasgoed (bijv. doseerhulpen en aanstekers).

 Brandgevaar door verkeerd gebruik en verkeerde bediening. Het wasgoed kan in brand vliegen en de droger en het vertrek, waarin deze staat, vernielen.

Neem de veiligheidsinstructies en waarschuwingen in het gelijknamige hoofdstuk in acht.

- Controleer of zomen en naden van de stoffen/het wasgoed intact zijn. Zo kunt u voorkomen dat eventuele vullingen eruit vallen en brand veroorzaken.
- Maak losgeraakte bh-beugels vast of haal deze uit de bh.

### Onderhoudssymbolen

Drogen	
	normale/hogere temperatuur
	lagere temperatuur*
* Selecteer Behoedzaam.	
	niet geschikt voor de droger
Strijken en mangelen	
	zeer heet
	heet
	warm
	niet strijken/mangelen

## 2. De droger vullen

### De droger met wasgoed vullen

Het wasgoed kan beschadigd raken.  
Lees voordat u de droger belaaft eerst hoofdstuk “1. Tips voor de juiste wasbehandeling”.

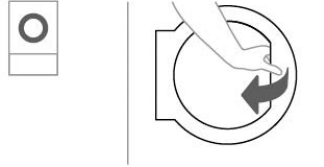

- Open de deur.
- Vul de droger met het wasgoed.

Gevaar voor beschadiging door wasgoed dat vastgeklemd raakt.  
Wasgoed kan tijdens het sluiten tussen de deur vast komen te zitten en beschadigd raken.  
Let er bij het sluiten van de deur goed op dat er geen wasgoed in de deuropening vast komt te zitten.

Zorg ervoor dat u de trommel niet te zwaar belaaft. Als de trommel te vol is, vergt dit veel van het wasgoed en kan het droogresultaat nadelig worden beïnvloed. Bovendien kreukt het wasgoed meer.

### Deur sluiten

⚠ Beschadiging door vastklemmen.  
Stoffen kunnen beschadigd raken als ze vast komen te zitten tijdens het sluiten van de deur.  
Let er bij het sluiten van de deur goed op dat er geen wasgoed tussen de deuropening klem komt te zitten.

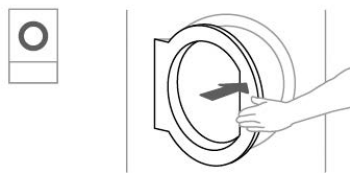

- Zwaai de deur voorzichtig dicht.

## 3. Programma selecteren

### Droger inschakelen

- Druk op de toets .

Het welkomstscherf verschijnt.

Een droogprogramma kan op verschillende manieren in het hoofdmenu worden gekozen.

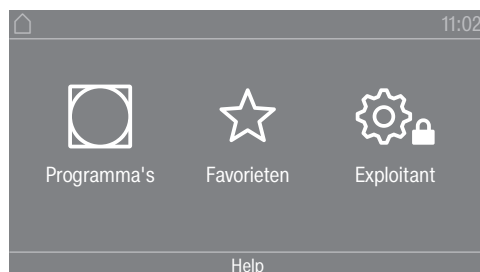

- Raak de sensortoets  Programma's aan.

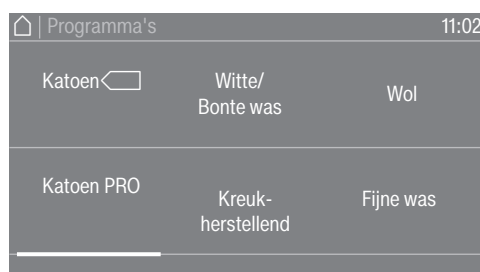

- Swipe met uw vinger naar links tot het gewenste programma verschijnt.

- Raak de sensortoets van het programma aan.

In het display verschijnt het basismenu van het droogprogramma.

U kunt een programma ook kiezen via de lijst met favorieten.

De vooraf ingestelde programma's bij  Favorieten kunnen via het exploitatieniveau worden gewijzigd.

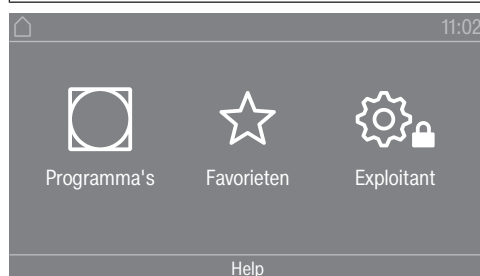

- Raak de sensortoets  Favorieten aan.



- Swipe met uw vinger naar links tot het gewenste programma verschijnt.
- Raak het gewenste programma aan.

In het display verschijnt het basismenu van het droogprogramma.

## 4. Programma-instelling kiezen

### Droogtegraad kiezen

Bij veel programma's kunt u de vooraf ingestelde droogtegraad wijzigen. Afhankelijk van het programma kunt u verschillende droogtegraden kiezen.

### Extra functies kiezen

Droogprogramma's kunnen met verschillende extra functies worden uitgebreid. Sommige extra functies kunnen alleen bij bepaalde droogprogramma's worden gekozen.



- Raak de sensortoets Extra's aan.



- Raak de sensortoets voor de gewenste extra functie aan.
- Bevestig uw keuze alleen met OK als dat in het display wordt aangeboden.

Het symbool voor de gewenste extra functie (☺ of ☹) licht op.

☺ Behoedzaam

Kwetsbaar wasgoed (met onderhoudssymbool ☹, bijvoorbeeld van acryl) wordt met een lagere temperatuur en langer gedroogd.

☹ Extra behoedzaam

Kwetsbaar wasgoed wordt met minder mechanica (minder trommelrotaties) gedroogd.

☹ Kreukbeveiliging

De trommel draait na afloop van het programma, afhankelijk van het gekozen programma, in een speciaal ritme. Door het draaien kreukt het wasgoed minder na afloop van het programma.

Standaard is de kreukbeveiliging uitgeschakeld. De kreukbeveiliging kan op het exploitatieniveau voor een variabele duur van maximaal 12 uur worden ingeschakeld. Deze instelling vindt u in het exploitatieniveau onder het menu Procestechiek/Kreukbeveiliging.



## 5. Programma starten

### Betaalautomaat (optioneel)

Let op het betaalverzoek in het display als het apparaat voorzien is van een betaalautomaat.

Mogelijk waardeverlies door het openen van de deur of door het afbreken van een programma.

Afhankelijk van de instelling kan het openen van de deur of het afbreken van het programma tot waardeverlies bij een betaalautomaat leiden.

Open de deur niet nadat het programma is gestart.

Breek een actief droogprogramma niet af.

### Programma starten

Als de sensortoets *Start/Stop* knippert, kan het programma worden gestart.

- Raak de sensortoets *Start/Stop* aan.

Als er een voorgeprogrammeerde starttijd is ingesteld, wordt deze in het display getoond.

Na afloop van de voorgeprogrammeerde starttijd of direct na de start wordt het droogprogramma gestart. De resttijd van het programma wordt in het display aangegeven.

### Actuele programmaparameters oproepen

Tijdens de programmaduur kunt u via het pull down menu de parameters van het actuele droogprogramma bekijken (bijv. droogtegraad, vulgewicht, gekozen extra functies, droogtemperatuur).

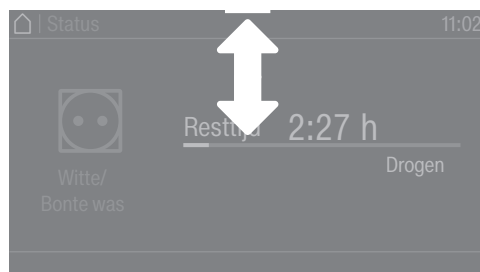

- Swipe tijdens de programmaduur met uw vinger van boven naar beneden om het pull down menu te openen.

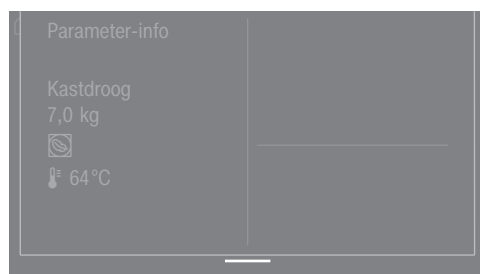

In het pull down menu kunt u de parameters van het droogprogramma bekijken.

- Swipe met uw vinger van beneden naar boven om het pull down menu weer te sluiten.

# Drogen

## Programmaduur/ resttijdprognose

De programmaduur is afhankelijk van de hoeveelheid en soort wasgoed, van het restvocht in het wasgoed en van de waterhardheid. De weergegeven programmaduur van de programma's met droogtegraad kan daarom variëren of “springen”. De adaptieve elektronica van de droger past zich tijdens het actuele droogprogramma aan. De weergegeven programmaduur wordt steeds nauwkeuriger.

De eerste paar keer dat de programma's worden gebruikt, wijkt de weergegeven tijd significant af van de werkelijk resterende droogtijd. Het verschil tussen de voorspelde en werkelijk verstreken tijd wordt kleiner als het bijbehorende programma vaker wordt uitgevoerd. Als in één programma verschillende beladingen worden gedroogd, kan de resttijdindicatie alleen een geschatte tijd weergeven.

## Einde programma

### Einde programma

Het wasgoed wordt kort voor het einde van het programma afgekoeld. De afkoelfase wordt in het display weergegeven door de melding **Einde/Afkoelen**. U kunt het wasgoed uit de trommel halen.

Na afloop van de afkoelfase en nadat het droogprogramma helemaal is afgelopen, verschijnt de melding **Einde**.

De droger wordt automatisch uitgeschakeld na de ingestelde tijd aan het einde van het programma.

Als de extra functie **Kreukbeveiliging** (🌀)\* is gekozen, draait de trommel na het einde van het programma met tussenpozen verder. Zo kreukt het wasgoed minder, als u het niet direct uit de trommel kunt halen.

\* De kreukbeveiliging is standaard uitgeschakeld en kan in het exploitatieniveau worden geactiveerd.

### Trommel leeghalen

- Open de deur.
- Haal de trommel altijd helemaal leeg.

Achtergebleven wasgoed kan te droog worden en beschadigd raken.

Neem altijd al het wasgoed uit de trommel.

- Schakel de droger uit door op de toets  te drukken.

### Onderhoudsinstructies

Deze droger moet regelmatig worden onderhouden, vooral als de droger continu wordt gebruikt. Zie het hoofdstuk “Reiniging en onderhoud”.

## Timer

### Voorwaarde voor de timerinstelling

De Voorprogrammering moet in het Exploitatieniveau in het menu **Bediening / Display** worden geactiveerd, zodat de Timer kan worden gekozen. Met de Timer kunt u de tijd tot de start van een programma, de starttijd of de eindtijd instellen.

### Timer instellen

- Raak de sensortoets Timer aan.
- Kies de optie Einde om, Start over of Start om.
- Stel de uren en minuten in en bevestig ze met de sensortoets OK.

## Reiniging en onderhoud

### Pluizenfilter reinigen

⚠ Brandgevaar als de droger zonder pluizenfilter wordt gebruikt. Luchtkanalen, verwarming en luchtafvoerleiding kunnen verstopt raken en vlam vatten als de droger in werking is zonder het pluizenfilter. Het pluizenfilter mag niet worden verwijderd om te worden gereinigd. Gebruik de droger nooit zonder dat het pluizenfilter is geplaatst. Vervang een beschadigd pluizenfilter direct.

Het pluizenfilter vangt de pluizen op die tijdens het drogen loskomen. Het pluizenfilter moet iedere werkdag minstens 1 keer worden gereinigd én wanneer de betreffende melding in het display verschijnt. Als er veel pluïsvorming is, moet het pluizenfilter meerdere keren per dag worden gereinigd.

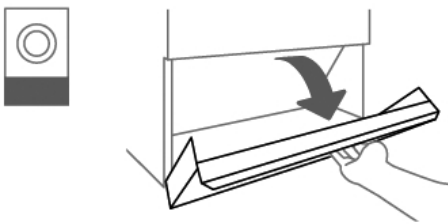

- Open de klep van het pluizenfilter.

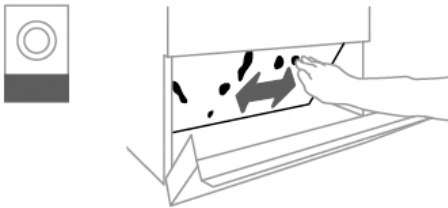

- Verwijder de pluizen met de hand van het pluizenfilter.

Gebruik voor de reiniging geen scherpe of spitse voorwerpen. Anders kan het pluizenfilter beschadigd raken.

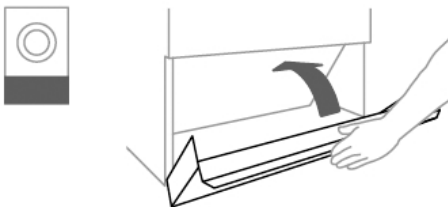

- Sluit de klep van het pluizenfilter nadat u het pluizenfilter heeft gereinigd.

### Droger

Schakel de droger met de hoofdschakelaar (ter plaatse) uit, voordat reinigings- of onderhoudswerkzaamheden worden uitgevoerd.

⚠ Voor de reiniging van de droger mag geen hogedrukreiniger of waterstraal worden gebruikt.

Anders bestaat er levensgevaar door een elektrische schok.

- Reinig de ommanteling, het bedieningspaneel en de kunststof delen alleen met een **mild** reinigingsmiddel of met een zachte, vochtige doek. Wrijf de delen vervolgens weer droog.

U mag geen schuurmiddel gebruiken voor het reinigen van de droger.

- Veeg de trommel van de droger met een zachte, vochtige doek af als u gesteven wasgoed hebt gedroogd.
- Controleer de afdichting.
- Controleer de sluitingen van de deur, de klep van de pluizenzeef en het onderhoudspaneel.
- Controleer de verbinding tussen droger en warmtepomp.

Aan de achterkant van de droger en op het bovenblad bevinden zich het gedeelte waar de lucht door de warmtepomp wordt aangezogen en de luchtafvoeropening.

U mag deze openingen in geen geval afsluiten of afdekken met dekens of doeken.

Houd de omgeving van de warmtepompdroger, met name het gedeelte voor de lucht-aanzuiging, vrij van pluizen.

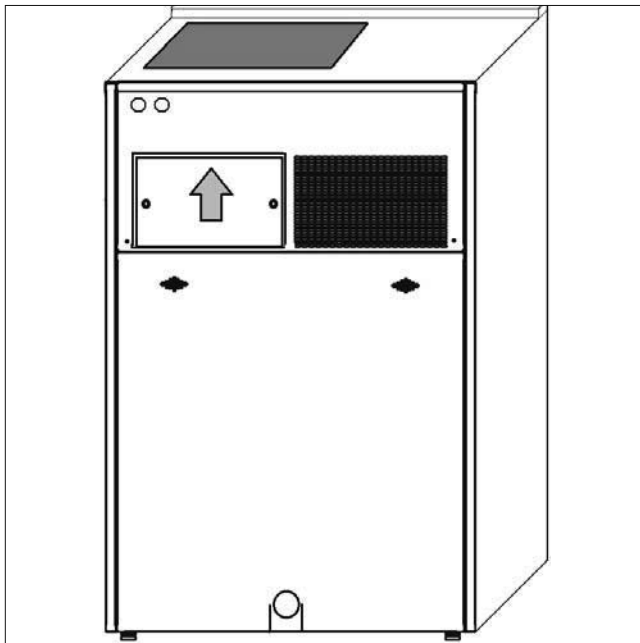

- Schuif de afdekking van de luchtaanzuigopening omhoog.
- Verwijder de afdekking naar voren toe.
- Reinig de lamellen met een veger of een stofzuiger.
- Dek de luchtaanzuigopening vervolgens weer af.

## Reiniging en onderhoud

De Miele Service moet **één keer per jaar** de gehele binnenruimte van de droger en de ventilatievleugels van de luchtafvoeropening op pluizen controleren en indien nodig reinigen.

### Warmtewisselaars

Tijdens het gebruik van de warmtepomp verzamelen zich op de warmtewisselaars pluizen, wasmiddelresten en andere bestanddelen uit de waterdamp. Als de warmtewisselaars verontreinigd raken, wordt de warmteovergang naar de lucht minder en daarmee de efficiëntie van de installatie. Controleer en reinig de warmtewisselaars daarom regelmatig.

De leveromvang van de warmtepompdroger bevat een reinigingssproeier voor waterslangen met een 3/4"-schroefaansluiting.

⚠ U mag alleen de warmtewisselaars met water reinigen (het gedeelte achter het onderhoudspaneel). Andere delen van de warmtepompdroger mogen in geen geval met water worden gereinigd!

Anders bestaat er levensgevaar door een elektrische schok.

Maak de droger beslist spanningsvrij voordat u de warmtewisselaars reinigt.

- Maak de installatie spanningsvrij.
- Open het onderhoudspaneel aan de achterkant van de warmtepomp.

⚠ Let hierbij op, u kunt zich hieraan verwonden of erover struikelen.  
Leg het onderhoudspaneel op een veilige plek neer.

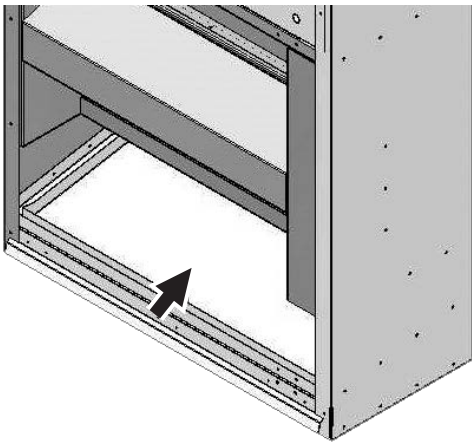

Positie van de lekbak

- Verwijder de grove verontreinigingen van de lekbak.

Doordoor wordt voorkomen dat de afvoer verstopt raakt.

⚠ Het is belangrijk dat het onderhoud tijdig en vakkundig wordt uitgevoerd. Anders kunnen de prestaties ervan afnemen en kunnen storingen en brandgevaar niet worden uitgesloten.

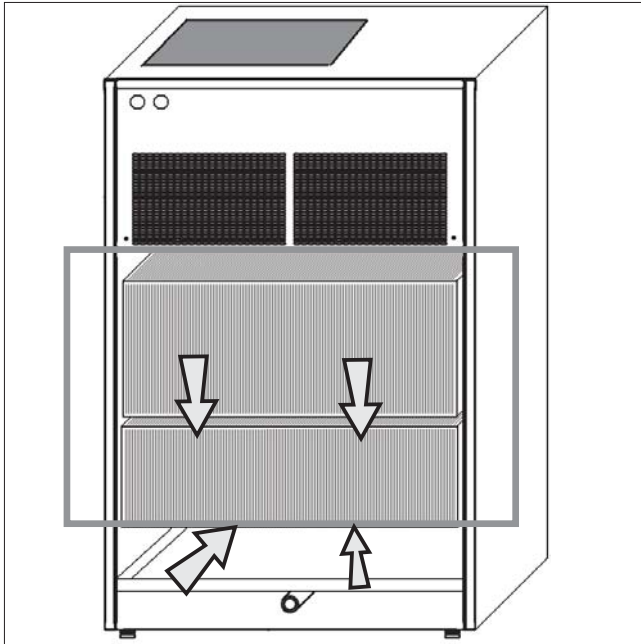

Te reinigen gedeelte van de warmtewisselaars achter het onderhoudspaneel (achterkant van het apparaat)

- Reinig het (met pijlen) aangegeven gedeelte van de warmtewisselaars met een borstel. De lamellen mogen niet worden verbogen of beschadigd.
- Schroef de meegeleverde reinigungsproeier op een waterslang met een  $\frac{3}{4}$ "-schroefaansluiting.
- Spoel de warmtewisselaars grondig gedurende meerdere minuten met een waterstraal ( $\leq 4$  bar) uit. Het gebruik van water is alleen toegestaan in het grijs omrande gedeelte van de warmtewisselaars (zie afbeelding).

Het gebruik van hogedrukreinigers en reinigingsmiddelen die chloor, zand, soda of zuur bevatten is niet toegestaan.

- Zorg dat het gebruikte water goed kan wegstromen, zodat de droger en de ruimte niet nat worden.
- Verwijder alle verontreinigingen die niet zijn weggespoeld.
- Reinig de lekbak en controleer de waterafvoer op verstoppingen.
- Sluit de warmtewisselaars af met het onderhoudspaneel voordat u de installatie weer in gebruik neemt.
- Controleer dat de elektrische onderdelen niet met het water in aanraking zijn geweest, voordat u de spanning weer inschakelt.
- Om schade aan de lamellen te voorkomen, dient u deze niet direct aan te raken. Trek handschoenen aan om snijwonden te voorkomen.

## Service

---

### **Contact bij storingen**

Voor storingen die u niet zelf kunt verhelpen, waarschuwt u uw Miele-vakhandelaar of Miele.

Het telefoonnummer van Miele vindt u aan het einde van dit document.

Voor een goede en vlotte afhandeling moet Miele weten welk type apparaat u heeft en welk fabricagenummer het heeft. Beide gegevens vindt u op het typeplaatje.

### **Bij te bestellen accessoires**

Accessoires voor deze droogautomaat kunt u bijbestellen bij de Miele-vakhandel en bij Miele.



## Installatievoorwaarden

Alleen de Miele Service of een geautoriseerde vakhandelaar mag de warmtepompdroger plaatsen en in gebruik nemen.

- ▶ De warmtepompdroger moet volgens de geldende voorschriften en normen worden geïnstalleerd.
- ▶ Gebruik de warmtepompdroger alleen in goed geventileerde, vorst-vrije ruimtes.

## Algemene voorwaarden voor het gebruik

Deze warmtepompdroger is uitsluitend voor professioneel gebruik en mag alleen binnen worden gebruikt.

Omgevingstemperatuur voor een optimaal gebruik van de warmtepomp:  
+10 °C tot +40 °C

De omgevingstemperatuur moet voor de warmtepompdroger minimaal 10 °C zijn.

Bij lagere omgevingstemperaturen bestaat het gevaar dat er zich ijs vormt op de onderste warmtewisselaar. Verder kan dit leiden tot onbedoelde condensvorming.

Afhankelijk van de plaats van opstelling kan de constructie van het gebouw geluiden en vibraties overnemen.

**Tip:** Wanneer strenge eisen aan het geluidsniveau worden gesteld, dient u een deskundige in te schakelen.

## Transport

De droger en warmtepomp moeten van elkaar worden losgehaald voordat ze worden vervoerd. Wanneer dit niet gebeurt, kan dit tot schade aan de apparaten leiden.

De droger en de warmtepomp mogen niet zonder transportpallets worden vervoerd.

Bij een transport moeten altijd geschikte transporthulpmiddelen worden gebruikt.

Indien mogelijk moet worden voorkomen dat de warmtepomp meer dan 30° wordt gekanteld.

Nadat de warmtepomp is vervoerd, moet deze ongeveer een uur stilstaan voordat deze in gebruik kan worden genomen. Als er sprake is van zware trillingen of wanneer de warmtepomp meer dan 30° is gekanteld, moet de warmtepomp langer stilstaan, te weten maximaal 24 uur.

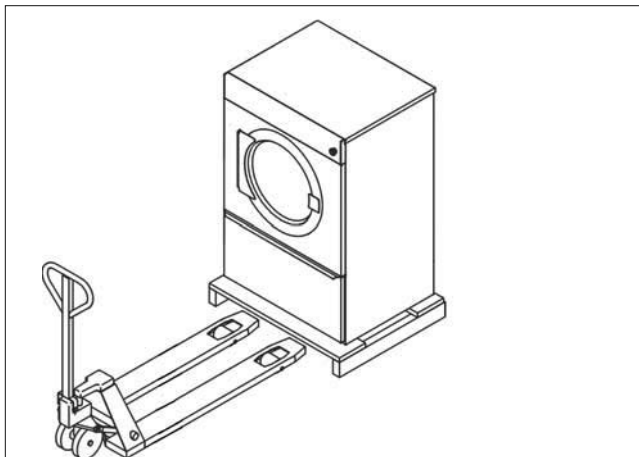

Op de toekomstige plaats van opstelling moeten de droger en de warmtepomp met geschikte hijsmiddelen van de transportpallet worden gehesen.

### Montage warmtepomp

Voor de eerste ingebruikneming van de warmtepompdroger moeten de droger en warmtepomp met elkaar worden verbonden. In de volgende stappen wordt beschreven hoe u de warmtepomp op de droger monteert:

- Plaats de warmtepomp eerst op de daarvoor bestemde opstellocatie. Let erop dat u bij het plaatsen van de warmtepompdroger de aangegeven minimale afstand van 500 mm tot de wand moet aanhouden.

De luchtaanzuigopening en de condensafvoer van de warmtepomp bevinden zich aan de achterkant van de warmtepomp.

Plaats de warmtepomp voor de montage al meteen zodanig op de opstellocatie dat de luchtaanzuigopening en de condensafvoer niet in de richting van de droger wijzen.

- Plaats de droger met wat ruimte ertussen parallel voor de warmtepomp. De achterkant van de droger moet daarbij naar de warmtepomp zijn gekeerd.
- Verwijder het bovenblad van de droger.
- Leid de elektrische aansluitkabel door de warmtepomp en sluit deze aan op de droger (zie het hoofdstuk Elektrische aansluiting).
- Steek de stekker van de verbindingskabel in de bus op de droger.

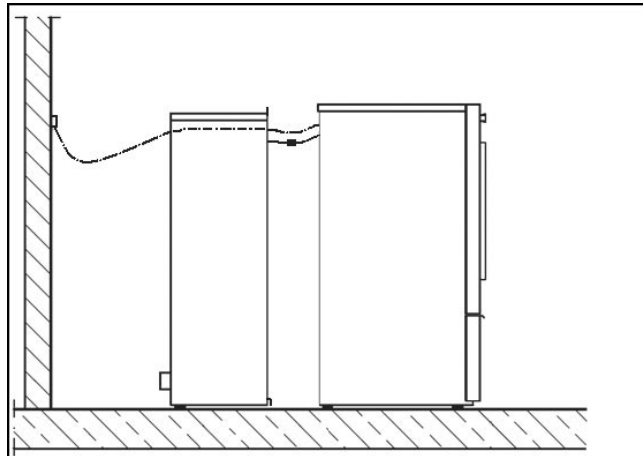

- Zet de droger voor de luchtopeningen van de warmtepomp.
- Stel de droger en warmtepomp met behulp van de machinevoeten waterpas en parallel ten opzichte van elkaar af.

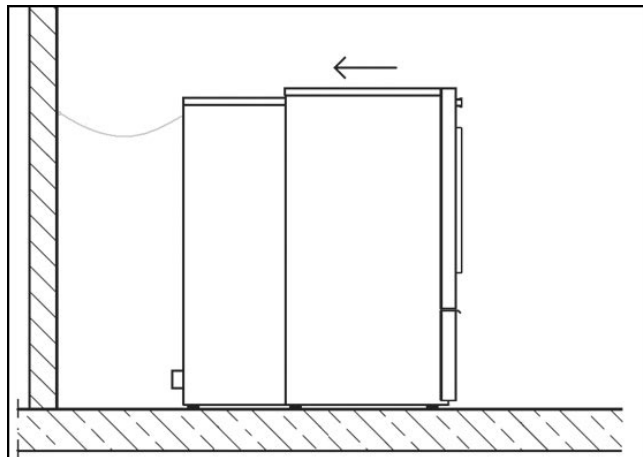

- Kantel de warmtepomp iets naar achteren en beweeg de droger in de richting van de warmtepomp tot het onderste klemlijpje van de warmtepomp zich boven de onderste opstaande rand van de droger bevindt.

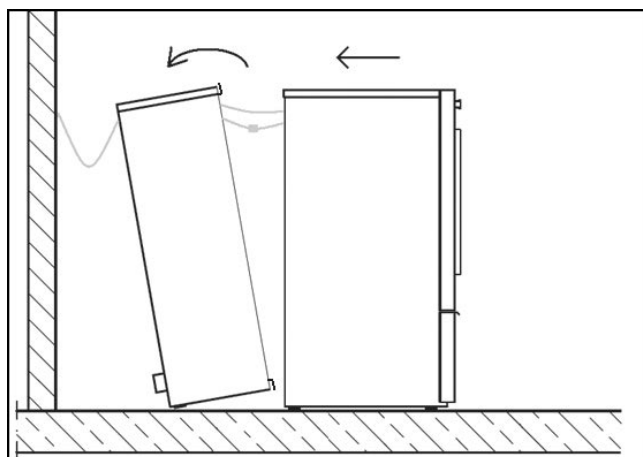

- Kantel de warmtepomp nu voorzichtig weer naar voren, zodat het klemlijpje achter de opstaande rand van de droger vasthaakt.

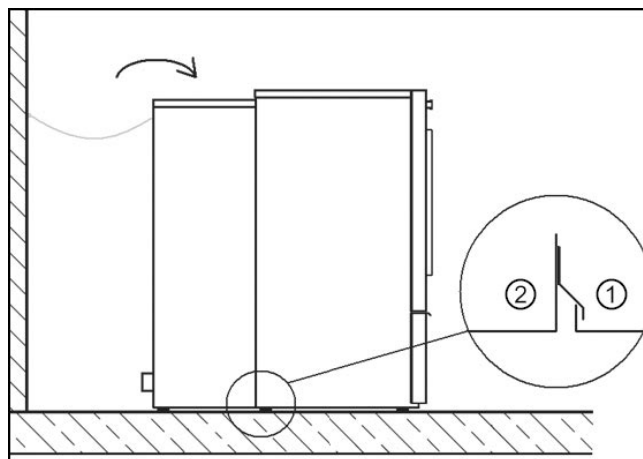

① Droger

② Warmtepomp

Het klemlipje verbindt de warmtepomp met de droger. Na deze stap mag het niet meer mogelijk zijn om de droger los te rukken.

- Leg het bovenblad op de droger en klem daarbij het bovenste klemlipje van de warmtepomp onder het bovenblad vast.
- Schroef vervolgens het bovenblad van de droger vast.

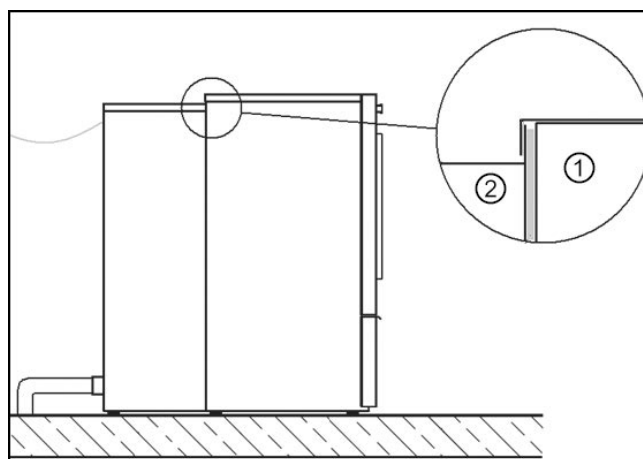

① Droger

② Warmtepomp

## Opstelling

- Zet de warmtepompdroger op een volkomen vlakke, vaste ondergrond die waterpas is en bestand is tegen de vermelde vloerbelasting.

De door de warmtepompdroger veroorzaakte vloerbelasting oefent bij de machinevoeten een puntbelasting uit op de plaats van opstelling. Een fundering is niet noodzakelijk. Oneffenheden van de vloer moeten echter worden geëgaliseerd.

- Zet de warmtepompdroger indien mogelijk in de buurt van een koudwateraansluiting, zodat u de warmtewisselaars indien nodig gemakkelijk met een waterslang kunt reinigen (waterdruk maximaal 4 bar).

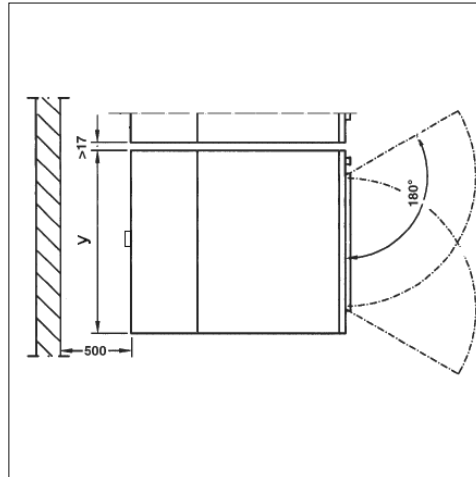

y 906 mm

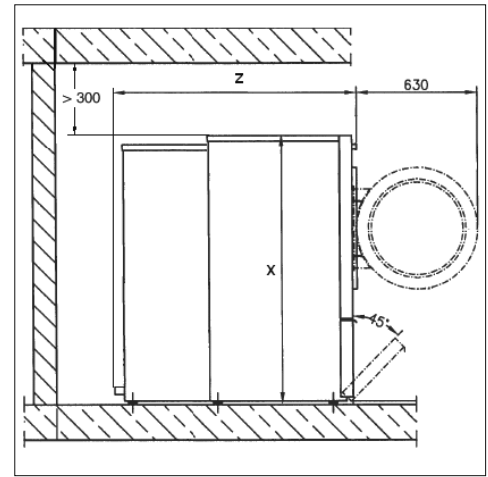

x 1400 mm

z PDR 914: 1210 mm/PDR 918:  
1413 mm/PDR 922: 1522 mm

- Om het onderhoud later te vergemakkelijken, moet er achter het apparaat een onderhoudsruimte met een breedte van minimaal 500 mm worden aangehouden. Deze moet altijd toegankelijk worden gehouden. De aangegeven afstanden tot de wanden mogen niet worden verkleind.
- Stel de warmtepompdroger met de machinevoeten (stelvoeten) waterpas. Draai de schijven na het afstellen met een schroevendraaier vast op de bodemplaat.

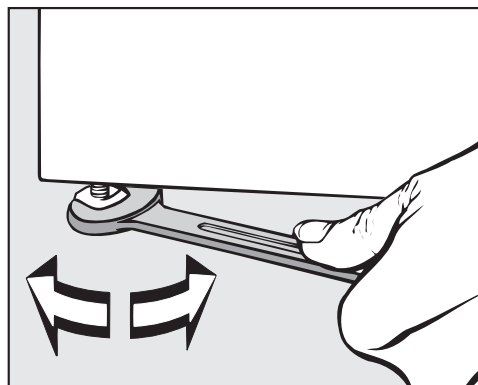

**Tip:** Gebruik voor een juiste afstelling een waterpas.

## Bevestiging

- Om schuiven tegen te gaan, moet u de droger met de bijgeleverde spanstrips via de machinevoeten op de vloer bevestigen.

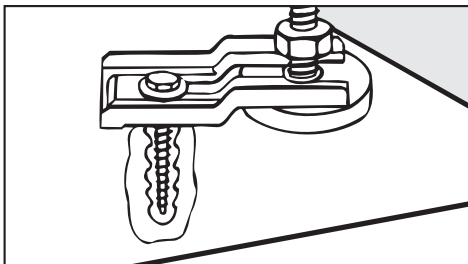

Het meegeleverde bevestigingsmateriaal met pluggen is bedoeld voor een betonnen vloer. Voor andere vloerconstructies moet u specifiek bevestigingsmateriaal bestellen.

Als het warmtepompaggregaat tijdens het vervoer maximaal 30° is gekanteld, dan moet na de plaatsing een stilstandtijd van minstens een uur in acht worden genomen, voordat de warmtepompdroger in gebruik wordt genomen.

Als het warmtepompaggregaat meer dan 30° is gekanteld of aan ernstige trillingen is blootgesteld, dan moet u een wachttijd van 24 uur voor de ingebruikneming in acht nemen.

Na transport en plaatsing moet u de droger minstens een uur laten staan, voordat het apparaat elektrisch wordt aangesloten.  
Als het apparaat voor de ingebruikname niet voldoende lang heeft stilgestaan, dan kan de warmtepomp beschadigd raken!

## Elektrische aansluiting

De elektrische aansluiting moet door een elektricien worden uitgevoerd.

► Aansluiting mag alleen plaatsvinden op een elektrische installatie die voldoet aan de nationale wetten, verordeningen en richtlijnen, alsmede aan de lokale bepalingen en voorschriften. Daarnaast moeten de voorschriften van de energieleverancier en verzekeraar en de veiligheidsvoorschriften in acht worden genomen, alsmede de regels van de techniek.

► De droger kan alleen betrouwbaar en veilig functioneren als deze op het openbare elektriciteitsnet is aangesloten.

De benodigde aansluitspanning, het opgenomen vermogen en de specificaties voor de beveiliging staan op het typeplaatje van de droger. Controleer of de aanwezige spanning overeenkomt met de spanningswaarden op het typeplaatje, voordat u de elektrische aansluiting uitvoert!

Bij een afwijkende spanning kan de droger beschadigd raken door een te hoge elektrische spanning.

► Vermeldt het typeplaatje meerdere spanningswaarden, dan kan de droger worden aangepast voor de aansluiting op de betreffende ingangsspanning. Deze omschakeling mag alleen door de Miele Service of een geautoriseerde vakhandelaar worden uitgevoerd. Hierbij dienen de aanwijzingen op het schakelschema in acht te worden genomen.

De droger kan met een vaste aansluiting of met een stekkersysteem volgens IEC 60309-1 worden aangesloten. Bij een vaste aansluiting moet het apparaat ter plaatse een voorziening hebben, waarmee het met alle polen van de netspanning kan worden losgekoppeld.

De contactopening in uitgeschakelde toestand moet bij deze schakelaars minimaal 3 mm bedragen. Daartoe behoren bijvoorbeeld installatieautomaten, zekeringen en relais (IEC/EN 60947).

Het scheidingsstelsel (inclusief de stekker) moet zijn beveiligd tegen onbedoeld en onbevoegd inschakelen als de permanente onderbreking van de energietoevoer niet te allen tijde kan worden bewaakt.

**Tip:** Sluit de droger bij voorkeur via een stekkersysteem aan. Elektrische veiligheidscontroles kunnen dan eenvoudiger worden uitgevoerd (bijvoorbeeld tijdens onderhoud en reparaties).

► Het is niet toegestaan installaties te gebruiken die de droger automatisch uitschakelen (zoals schakelklokken).

► Is volgens de plaatselijke voorschriften een aardlekschakelaar (RCD) vereist, dan moet een aardlekschakelaar van het type B worden gebruikt (geschikt voor alle stroomsoorten).

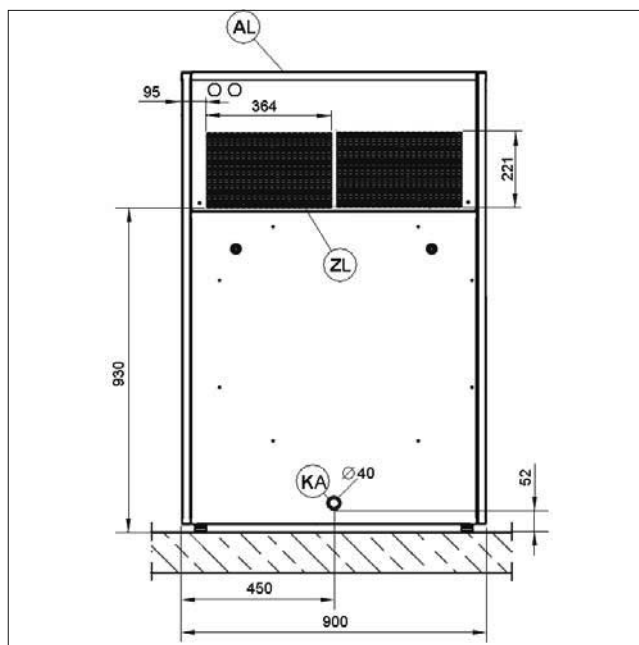

- AL Luchtafvoer (luchtafvoeropening)
- ZL Luchttoevoer (luchtaanzuigopening)
- KA Condensafvoer

## Luchtaanzuigopening

Als de droger in gebruik is, moet er altijd voldoende koele frisse lucht worden aangevoerd. Wordt er vaak een omgevingstemperatuur van meer dan 45° C bereikt, dan moet het koelcircuit van de warmtepomp op een externe luchttoevoer en -afvoer worden aangesloten, zodat de functie van de warmtepomp niet ongunstig wordt beïnvloed.

De luchttoevoer gebeurt via de aanzuigopening aan de achterkant van de warmtepompdroger. Deze opening moet altijd vrij zijn en mag niet worden afgedekt.

Tijdens het gebruik kunnen pluizen via de luchtaanzuigopening worden opgezogen.

Opgezogen pluizen blijven aan de warmtewisselaars hangen en beïnvloeden de functie van de warmtepomp nadelig.

Houd de omgeving (met name het gedeelte voor de luchtaanzuiging van de warmtepomp) daarom vrij van pluizen.

Reinig de warmtewisselaars regelmatig.

## Luchtafvoeropening

Voor de warmtepompdroger is vanwege het gesloten luchtcircuit geen aparte luchtafvoerleiding nodig.

De voor de koeling van de warmtewisselaar uitgeblazen warme lucht verwarmt de lucht in het vertrek. Zorg daarom voor voldoende ventilatie, bijvoorbeeld via niet-afsluitbare ventilatieopeningen. Als de ventilatie onvoldoende is, neemt de droogtijd toe, waardoor het energieverbruik van de automaat stijgt.

De luchtafvoeropening mag nooit worden afgesloten of door voorwerpen worden afgedekt!

## Condensafvoer

De warmtepomp van deze droger werkt volgens het condensatieprincipe. Voor het condenswater dat bij het drogen ontstaat, moet er in de ruimte een aparte afvoer in de vloer worden geïnstalleerd.

De condensafvoer bevindt zich aan de achterkant van de warmtepompdroger en kan met verval via een buis naar de afvoer in de vloer worden geleid. U moet ervoor zorgen dat het condenswater niet kan terugstromen naar de droger.

 Risico op elektrische schokken en letsel als de droger wordt gebruikt zonder een volledige buitenbekleding.

Wanneer de buitenbekleding wordt verwijderd, heeft u toegang tot onder spanning staande of roterende machineonderdelen.

Zorg er na het plaatsen van de droger voor dat alle verwijderbare delen van de buitenbekleding weer helemaal zijn gemonteerd.



► Accessoires mogen alleen worden aan- of ingebouwd als deze nadrukkelijk door Miele zijn vrijgegeven. Als andere onderdelen worden aan- of ingebouwd, vervalt de aansprakelijkheid op basis van de garantie en/of de productaansprakelijkheid.

### **XCI-box**

Door middel van de optioneel verkrijgbare XCI-box kan externe hardware van Miele en andere aanbieders op het Miele Professional-apparaat worden aangesloten. Met externe hardware worden bijv. een betalingssysteem, piekbelastingssysteem, druksensor of externe luchtafvoerklep bedoeld.

De XCI-box krijgt netspanning van het Miele Professional-apparaat.

### **XKM 3200**

Via de optioneel verkrijgbare Miele communicatiemodule kan een gegevensverbinding tussen het Miele Professional apparaat en een apparaat voor gegevensverwerking volgens de ethernet- of wifi-standaard worden opgebouwd.

De communicatiemodule is uitsluitend bedoeld voor commercieel gebruik en wordt via het Miele Professional apparaat van netspanning voorzien. Een extra netaansluiting is niet nodig. De uit de communicatiemodule komende ethernet-interface voldoet aan de SELV-eisen (extra lage veiligheidsspanning) volgens EN 60950. Aangesloten externe apparaten moeten eveneens aan de SELV-eisen voldoen.

### **Gegevensbescherming en gegevensveiligheid**

Zodra u de netwerkfunctie hebt ingeschakeld en uw apparaat met het internet is verbonden, stuurt uw apparaat de volgende gegevens naar de Miele Cloud:

- Serienummer van het apparaat
- Type apparaat en technische uitrusting
- Status van het apparaat
- Informatie over de softwareversie van uw apparaat

Deze gegevens worden in eerste instantie niet toegewezen aan een specifieke gebruiker en worden ook niet permanent opgeslagen. Alleen wanneer u uw apparaat aan een gebruiker koppelt, wordt een permanente opslag van de gegevens en een specifieke toewijzing van de gegevens uitgevoerd. De gegevensoverdracht en -verwerking wordt uitgevoerd volgens de hoge Miele veiligheidsnorm.

### **Fabrieksinstellingen netwerkconfiguratie**

Alle instellingen van de communicatiemodule of uw geïntegreerde wifi-module kunnen naar de fabrieksinstellingen worden gereset. Herstel de netwerkconfiguratie wanneer u uw apparaat afvoert, verkoopt of een gebruikt apparaat gaat gebruiken. Alleen dan bent u er zeker van dat u alle persoonlijke gegevens heeft verwijderd en dat de vorige eigenaar geen toegang meer heeft tot uw apparaat.

### **Auteursrechten en licenties**

Voor de bediening en besturing van de communicatiemodule gebruikt Miele eigen software of software van derden waarvoor geen open source licentievoorwaarde geldt. Deze software/softwarecomponenten zijn auteursrechtelijk beschermd. De auteursrechten van Miele en derden dienen in acht te worden genomen.

## Bij te bestellen accessoires

---

Bovendien bevat deze communicatiemodule softwarecomponenten die onder open source licentievoorwaarden worden doorgegeven. U kunt de ontvangen open source componenten en de bijbehorende verwijzing naar auteursrecht, kopieën van de telkens toepasselijke licentievoorwaarden en eventueel overige informatie lokaal per IP via een webbrowser ([https://<ip\\_adresse>/Licenses](https://<ip_adresse>/Licenses)) oproepen. De daar beschreven aansprakelijkheids- en garantieregeling van de open source licentievoorwaarden gelden slechts in verhouding tot de betreffende rechtheouders.

### Muntautomaat

De droger kan optioneel via een betaalsysteem worden aangestuurd (bijvoorbeeld voor gebruik in zelfbedieningswasserettes). Als bij te bestellen Miele-accessoire kunt u kiezen voor een betaalsysteem zonder contante betaling en voor betaalsystemen met mechanische of elektronische muntproevers voor bepaalde doelgroepen.

Alleen de Miele Service of een Miele-vakhandelaar mag de programmering voor de aansluiting uitvoeren. Voor de aansluiting van een betaalsysteem is geen externe voeding nodig.
--

## Exploitationniveau openen

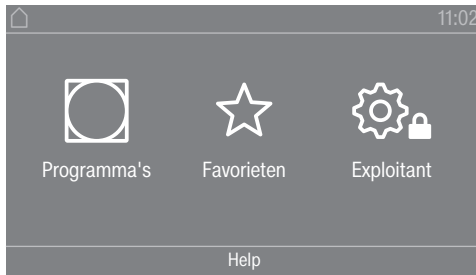

Als u de sensortoets  aanraakt, komt u in het exploitationniveau.

## Toegang via code

Het exploitationniveau moet worden geopend met een code.

Fabrieksinstelling: de code is **000**.

## Code wijzigen

U kunt de code voor de toegang tot het exploitationniveau wijzigen om de droger tegen onbevoegde toegang te beschermen.

Ga voorzichtig te werk bij het uitgeven van een nieuwe code.

Als u de code later niet meer weet, neem dan contact op met Miele. De technicus van Miele moet de code resetten.

Noteer de nieuwe code en bewaar deze op een veilige plek.

## Menu “Instellingen” afsluiten

- Tip sensortoets  aan.

In het display verschijnt het vorige niveau in het menu.

- Tip sensortoets  aan.

In het display verschijnt het hoofdmenu.

## Bediening / Display

### Taal

Er zijn verschillende talen waarin de meldingen in het display kunnen worden weergegeven. Via het submenu *Taal* kunt u de vaste taal kiezen voor de meldingen in het display.

U kunt de taal als volgt wijzigen:

- Permanent via het exploitationniveau (= “Exploitatietaal”).
- Alleen voor de duur van een lopend programma via de sensortoets . Na afloop van het programma verschijnt weer de “exploitatietaal”.

### Taalstartmenu

Er zijn verschillende talen waarin de meldingen in het display kunnen worden weergegeven. Met deze instelling legt u vast op welke manier het mogelijk is om talen te kiezen.

U kunt de taal als volgt wijzigen:

# Exploitatieniveau

---

## Internationaal

U kunt uit 6 talen kiezen. De sensortoets  is niet actief. Let op de instelling Talen vastleggen.

## Taalkeuze

Met de sensortoets  kunt u een taal kiezen. U kunt alle talen kiezen (fabrieksinstelling).

De volgorde van de eerste 4 talen kan veranderen. Op deze plaats verschijnen de talen die het vaakst gekozen worden.

## Standaardtaal

De gebruikerstaal kan niet worden gewijzigd. De gebruikerstaal komt overeen met de exploitatietaal. De sensortoets  is niet actief.

## **Talen vastleggen**

De talen voor de instelling Taal-startmenu internat. kunnen worden gewijzigd.

U kunt 6 talen kiezen. U kunt uit alle talen kiezen.

Als u een nieuwe taal in het taal-startmenu wilt opnemen:

U kunt 6 talen kiezen. U kunt uit alle talen kiezen.

Als u een nieuwe taal in het taal-startmenu wilt opnemen:

- Kies de taal, die u wilt vervangen.

Alle beschikbare talen verschijnen.

- Kies en bevestig de taal, die de eerder gekozen taal moet vervangen.

De nieuwe taal verschijnt op de plaats, waar de oude vervangen is.

## **Lichtsterkte display**

U kunt de lichtsterkte van het display wijzigen. De instelling is afhankelijk van de verschillende lichtomstandigheden op de plek waar het apparaat is geplaatst.

- U kunt 10 standen instellen.

## **Dagtijd**

Na de keuze van het tijdformaat kan de tijd worden ingesteld.

## Tijdformaat

- Fabrieksinstelling: 24-uurs-weergave
- 12-uurs-weergave
- Geen klok

## instellen

- De tijd kan worden ingesteld.

## **Datum**

Na de keuze van het datumformaat kunt u de datum instellen.

- Datumformaat

De weergave van de datum kan beginnen met de dag, de maand of het jaar.

- Datum

De datum wordt ingesteld.

### **Volume**

U kunt het volume van de verschillende signalen wijzigen.

Het volume kan voor de volgende geluiden worden gewijzigd:

- Volume eindsignaal

Het eindsignaal geeft het einde van het droogprogramma aan.

- Toetssignaal

- Volume begroeting

- Storings-zoemer

Het storingssignaal geeft een storing aan en kan worden uitgeschakeld. Het volume van het storingssignaal kan niet worden gewijzigd.

### **Weergave restvocht**

Behalve de droogtegraad kan ook het percentage restvocht worden weergegeven.

- Fabrieksinstelling: Zonder procentaanduid.

- Met procentaanduiding

### **Zichtbaarheid parameters**

Bij de programmakeuze worden er verschillende parameters aangeboden/weergegeven. U legt vast, welke parameters niet hoeven te worden aangegeven. Deze parameters kunt u dan bij de programmakeuze ook niet meer wijzigen.

- Restvocht

- Duur

- Behoedzaam

- Kreuk-beveiliging

- Beladingshoeveelheid

- Droogtemp.

### **Uitschakeling display**

Om energie te besparen, wordt de verlichting van het display uitgeschakeld en alleen sensortoets *Start/Stop* knippert langzaam. Dit kunt u wijzigen.

Als u deze instelling wijzigt, leidt dit tot een hoger energieverbruik.

- Uit

De verlichting van het display wordt niet uitgeschakeld

- Aan na 10 min niet tijd. prog.

Het display blijft tijdens het programma verlicht en wordt pas 10 minuten na afloop van het programma donker.

## Exploitatieniveau

---

- Logo (10 min) niet tijd. prog.  
Het display blijft tijdens het programma verlicht, maar 10 minuten na afloop van het programma licht het logo op.
- Fabrieksinstelling: Aan na 10 minuten  
De verlichting van het display gaat na 10 minuten uit.
- Aan na 30min niet tijd. prog.  
Het display blijft tijdens het programma verlicht en wordt pas 30 minuten na afloop van het programma donker.
- Logo (30 min) niet tijd. prog.  
Het display blijft tijdens het programma verlicht, maar 30 minuten na afloop van het programma licht het logo op.
- Aan na 30 minuten  
De verlichting van het display gaat na 30 minuten uit.

### Uitschakeling machine

Om energie te besparen, wordt de droger automatisch uitgeschakeld na afloop van het programma of als het apparaat niet wordt gebruikt. Dit kunt u wijzigen.

Als u deze instelling wijzigt, leidt dit tot een hoger energieverbruik.

- Niet uitschakelen
- Fabrieksinstelling: uitschakelen na 15 minuten
- Uitschakelen na 20 minuten
- Uitschakelen na 30 minuten

### Voorpro-grammering

Die Startvorwahl (Timer) kann aktiviert oder deaktiviert werden.

- Fabrieksinstelling: uit
- aan

### Memory

De droger slaat de laatst gekozen instellingen van een droogprogramma op (droogtegraad en/of Extra functies of bij enkele programma's de duur).

- Fabrieksinstelling: uit
- Aan

### Temperatuureenheid

U kunt de temperatuureenheid kiezen.

- Fabrieksinstelling: °C
- °F

### Gewichtseenheid

U kunt kiezen of de belading in “kg” of “lbs” wordt weergegeven.

- Fabrieksinstelling: kg

- lb

## Logo

U kunt kiezen of het logo van “Miele Professional” of uw eigen logo in het display verschijnt.

Bij de instelling Besturing moet de optie WS-logo, WS-logo tijd intern of WS-logo tijd extern gekozen zijn.

- Logo Miele Professional
- Logo klant

## Code wijzigen

U kunt de code voor de toegang tot het exploitatieniveau wijzigen.

- Voer de huidige code in.
- Voer de nieuwe code in.

## Programmakeuze

### Besturing

U kunt instellen dat de droger als “wasserettevariant” wordt gebruikt. De vereenvoudigde bediening vindt plaats met behulp van een sneltoets. Gebruikers kunnen de vooraf ingestelde programma's niet wijzigen.

**Tip:** Voer eerst alle benodigde instellingen en wijzigingen op de droger uit, voordat u een van de volgende opties kiest.

Let op: als u een van deze opties activeert, wordt het exploitatieniveau niet meer aangeboden.

Het exploitatieniveau kan niet meer via het display worden geopend. Als u nog meer instellingen wilt wijzigen, volg dan de hierna volgende beschrijving.

Exploitationniveau openen (wasserettevariant)

- Schakel de droger in en open de deur.
- ① Tip sensortoets *Start/Stop* aan en laat deze niet los tijdens de stappen ②-③.
- ② Sluit de deur van de droger.
- ③ Wacht totdat de nu snel knipperende sensortoets *Start/Stop* continu brandt . . .
- ④ ... en laat vervolgens sensortoets *Start/Stop* los.

- Standaard

Fabrieksinstelling: alle (geselecteerde) programma's staan ter beschikking.

- WS-eenvoudig

Er is keuze uit 4 programma's.

Bij de Favoriete programma's moet u dan vastleggen welke van de 4 programma's moeten worden geselecteerd/gewijzigd.

- WS-logo

## Exploitatieniveau

---

Er is keuze uit 12 programma's.

Bij de Favoriete programma's moet u dan vastleggen welke van de 12 programma's moeten worden geselecteerd/gewijzigd.

De eerste 3 programma's kunnen direct worden gekozen. De overige programma's worden via een keuzemenu gekozen.

### - WS-logo tijd extern

4 programma's\* met verschillende temperatuurniveaus worden tijdgestuurd via een externe betaalautomaat.

De ingestelde waarde geeft de programmaduur aan en kan niet door de gebruiker worden gewijzigd.

Deze optie is alleen mogelijk met een externe betaalautomaat.

\* De maximale programmaduur wordt vastgelegd bij de eerste ingebruikneming.

### - WS-logo tijd intern

4 programma's\* met verschillende temperatuurniveaus worden tijdgestuurd via de elektronica van de droger.

De ingestelde waarde geeft de maximale programmaduur aan en kan worden gewijzigd door de gebruiker.

\* De maximale programmaduur wordt vastgelegd bij de eerste ingebruikneming.

### - Externe programmakeuze

Met behulp van een communicatiemodule kan het programma vanaf een externe terminal worden gekozen.

## Programmapakketten

Hiermee legt u de hoeveelheid programma's voor de droger vast. U kunt alle of afzonderlijke programma's uit de betreffende programmapakketten kiezen.

De extra programma's van de droger worden ingesteld. In het hoofdstuk "Programma-overzicht" worden deze programma's beschreven.

## Favoriete programma's

Als alternatief kunt u na het inschakelen ook een programma kiezen via: ☆ Favorieten. U kunt 12 programma's individueel volgens uw eigen prioriteiten als favorieten opslaan.

Deze favorieten worden bovendien in de besturingsvarianten

- *WS-meer (12 program.)*
- *WS-eenvoudig (4 programm.)* (de eerste 4 van de 12 favorieten) aangeboden.

U legt de besturingsvarianten vast onder Besturing.

**Tip:** U kunt elk programma een aparte kleur geven. Hiervoor moet bij Kleurtoewijzing program. de instelling *aan* zijn gekozen.

## Favoriete programma's wijzigen

- Kies het programma dat u wilt wijzigen of vervangen.
- Bevestig het programma of de instelling die moet worden gewijzigd.



Er wordt een volgend menu geopend, waarin u een nieuw programma kunt kiezen of parameters kunt wijzigen.

- Bevestig met de sensortoets **Opslaan**.

Uw keuze is geactiveerd.

### Speciale programma's

U kunt 5 speciale programma's individueel samenstellen en deze opslaan als restvochtprogramma's of als tijdgestuurde programma's met een programmanaam naar keuze.

Voer eerst de programmanaam in.

- Kies het speciale programma dat u wilt wijzigen.

Het menu **Opslaan** als wordt geopend.

- Voer met behulp van de onder de lijn liggende letters en symbolen de naam in.
- Raak de sensortoets **Opslaan** aan.

U kunt nu de parameters voor een Restvochtprogramma of een Tijd-programma invoeren.

De 5 speciale programma's zijn in de fabriek voorgeprogrammeerd. U kunt deze speciale programma's wijzigen.

De speciale programma's worden aan de programmapakketten toegevoegd. Voer de namen en kenmerken van de speciale programma's die u heeft aangemaakt in de tabel "Speciale programma's" in het hoofdstuk "Programma-overzicht" in.

Restvochtprogramma:

- Eindrestvocht:  
-6% (droog)–40% (vochtig)
- Nadroogtijd:  
0–60 minuten
- Temperatuur (proceslucht):  
koud – 75 °C
- Afkoeltemperatuur (proceslucht):  
40–55 °C
- Kreuk-beveiliging
  - Hoofddraairicht. trommel:  
0–500 seconden
  - Pauze:  
100–300 seconden
  - Trommel reverseren:  
0–500 seconden

Tijd-programma:

- Looptijd:  
1–120 minuten
- Temperatuur (proceslucht):  
koud – 75 °C

## Exploitatieniveau

---

- Afkoeltemperatuur (proceslucht):  
40–55 °C
- Kreuk-beveiliging
  - Hoofddraairicht. trommel:  
0–500 seconden
  - Trommel reverseren:  
0–500 seconden
  - Pauze:  
100–300 seconden

### Programma's ordenen

De programma's kunnen binnen het programma-overzicht en de favorietenlijst worden verplaatst.

- Fabrieksinstelling: uit
- aan

### Programma's/Favorieten verplaatsen

U kunt de programma's (menu Programma's, waarbij u slechts een programma kunt kiezen) verplaatsen/de volgorde wijzigen. U kunt ook de favorieten die u in het *Exploitatieniveau* bij *Favoriete programma's* bewerkt, verplaatsen/de volgorde wijzigen.

- Tip het programma aan dat u wilt verplaatsen.
- Houd de sensortoets ingedrukt tot de rand om de toets verandert.
- Verplaats het programma naar de gewenste positie.

### Kleurtoewij-zing program.

U kunt een favoriet programma een bepaalde kleur geven. Het favoriete programma krijgt in de favorietenlijst een gekleurde rand. De kleur hiervan kunt u uitkiezen.

- Fabrieksinstelling: uit
- aan

## Procestechniek

### Kreuk-beveiliging

Als het wasgoed niet direct na beëindiging van het programma uit de trommel wordt verwijderd, draait de trommel met tussenpozen.

Als u deze instelling wijzigt, leidt dit tot een hoger energieverbruik.

De instelling (🔌) kan worden uitgeschakeld of er kan een tijdsduur van 1 tot 12 uur worden gekozen.

Fabrieksinstelling: uit

### Droogte-graden

Als u deze instelling wijzigt, leidt dit tot een hoger energieverbruik.

De droogtegraden van de programma's Witte/Bonte was, Kreuk-herstellend, Automatic plus en Mangeldroog kunnen individueel worden aangepast.

De instelling van de droogtegraden Witte/Bonte was, Kreuk-herstellend en Automatic plus is mogelijk in 7 standen.

Fabrieksinstelling: normaal

De instelling van het restvocht in de droogtegraad Mangeldroog is mogelijk in 11 standen van 16% (droger) tot 26% (vochtiger).

Fabrieksinstelling: 20%

### Extra afkoelen

Voor het einde van het programma wordt de temperatuur van het gedroogde wasgoed in de gaten gehouden. Indien nodig wordt de afkoelfase aan het einde van het programma verlengd.

Als u deze instelling wijzigt, leidt dit tot een hoger energieverbruik.

- Fabrieksinstelling: uit
- aan

### Afkoeltemperatuur

Het wasgoed wordt kort voor het einde van het programma afgekoeld. U kunt in alle droogprogramma's de automatische afkoelfase die voor het einde van het programma wordt uitgevoerd koeler instellen waardoor de afkoelfase wordt verlengd.

Als u deze instelling wijzigt, leidt dit tot een hoger energieverbruik.

De instelling kan worden gewijzigd van 40 °C-55 °C.

Fabrieksinstelling: 55 °C

### Ventilatorschakeling

De schakeling van de ventilator is nodig om wasgoed los te halen dat vastzit aan de binnendeur van de trommel. Bij warmtepompdrogers is de schakeling van de ventilator voor de functie Dekbedden drogen vereist.

De ventilator wordt met vastgestelde tussenpozen in- en uitgeschakeld.

## Service

### Luchtweg reinigen

De elektronica van de droger berekent de mate van een nadelig effect door pluizen of resten wasmiddel in pluizenfilters en in de luchtgeleiding. Er verschijnt een controlemelding. U kunt zelf instellen bij welke hoeveelheid pluizen deze controlemelding moet verschijnen.

Het gaat om deze controlemelding die u kunt beïnvloeden: Reinig het pluizenfilter en spoel het sokkelfilter af.

- Uit  
De controlemelding verschijnt niet. Als er sprake is van een zeer ernstige belemmering van de luchtstroom wordt het programma afgebroken en verschijnt de melding echter wel, ook als u deze optie heeft uitgezet.

## Exploitatieniveau

---

- Ongevoelig  
De controlemelding verschijnt alleen bij sterke pluisvorming.
- Fabrieksinstelling: normaal
- Gevoelig  
De controlemelding verschijnt al bij geringe pluisvorming.

### Zeven reinigen

Het pluizenfilter in het luchtgeleidingsgedeelte moet regelmatig worden gereinigd. U kunt een frequentie voor de controlemelding instellen.

De keuze van de juiste frequentie is afhankelijk van hoe sterk de pluisvorming is of hoe vaak u bijv. om hygiënische redenen het filter zou willen reinigen.

U kunt deze controlemelding beïnvloeden: Zeven reinigen

- Tijdsbestek van 5–55 uur
- Fabrieksinstelling: na 55 uur
- Uit

### Serviceinterval

De droger toont een melding na een door u te kiezen tijd, zodat u bepaalde onderhoudswerkzaamheden kunt uitvoeren.

U kunt 3 verschillende meldingsteksten 1/2/3 maken. Elke meldingstekst wordt in de taal en met de tekens van de actuele exploitatietaal bewerkt.

De door u te kiezen meldingstekst verschijnt aan het einde van het programma en met OK uitgezet. Aan het einde van het volgende programma verschijnt dezelfde tekst opnieuw.

#### Instellingen

Hiermee legt u de frequentie vast (in uren of op datum), waarmee de meldingstekst verschijnt.

- fabrieksinstelling: uit
- na een bepaalde tijd  
U kunt nu een frequentie van 1–9999 uur kiezen.
- op een bepaalde datum  
U kunt nu een datum invoeren.

#### Meldingstekst

Hier voert u uw eigen tekst voor de geplande onderhoudswerkzaamheden in. U kunt 1, 2 of alle 3 de meldingsteksten 1/2/3 bewerken.

#### Weergave resetten

De meldingstekst verschijnt totdat de weergave permanent wordt gereset. De meldingstekst verschijnt dan pas weer als het volgende interval wordt bereikt.

## Externe toepassingen

### Luchtafvoerklep extern

Externe hardware wordt via de XCI-box van Miele aangesloten.

De vertraging tussen het tijdstip van aansturen van de externe afvoerklep en het inschakelen van de motor van de trommel/ventilator wordt geregeld.

Terwijl de afvoerklep wordt geopend, verschijnt hierover een melding in het display.

- Fabrieksinstelling: uit

Deze optie moet altijd worden gekozen als er geen afvoerklep aangestuurd hoeft te worden. Zo voorkomt u dat het programma afgebroken wordt.

- Aan

- 0 seconden

- 1 seconde

- 2 seconden

...

- 300 seconden

### Extra ventilator

Externe hardware wordt via de XCI-box van Miele aangesloten.

Als er een extra ventilator is aangesloten, dan moet deze gelijk met de aandrijving worden ingeschakeld.

- Uit

- Aan

### Druksensor

Externe hardware wordt via de XCI-box van Miele aangesloten.

Als de droger op een centrale luchtafvoerleiding aangesloten is, kan het nodig zijn, bij een bepaalde druk in de luchtafvoerleiding het gebruik van een droger af te breken of van tevoren te verbieden. Omdat de druksensor een externe eenheid is, is het mogelijk om zowel een logisch maakcontact als een verbreekcontact in te lezen.

Terwijl de afvoerklep wordt geopend, verschijnt hierover een melding in het display.

- uit = niet actief

- Maakcontact = actief  
Reactie op **high-potential**

- Verbreek- contact = actief  
Reactie op **low-potential**

### Signaal piekbelasting

Externe hardware wordt via de XCI-box van Miele aangesloten.

Met de piekbelastingsschakelaar kan de droger worden geïntegreerd in een energiemangementsysteem. Als er een signaal wordt geregistreerd, wordt de verwarming van de droger korte tijd uitgeschakeld of het inschakelen wordt verhinderd. De droger mag uitsluitend op een piekbelastingsschakelaar worden aangesloten als deze via de XCI-box met de droger is verbonden.

- Fabrieksinstelling: geen functie

## Exploitatieniveau

---

- Piekbelasting bij 230 V
- Piekbelasting bij 0 V

### Piekbelasting vermijden

Met deze functie wordt bij een verwacht piekbelastingssignaal de uitvoering van een hygiëneprogramma niet gewijzigd. De verwarming blijft ingeschakeld.

- Fabrieksinstelling: uit
- Aan

### Keuze COM-module

Uw droger heeft een geïntegreerde WiFi-module. Maar hij kan ook voorzien worden van een externe module.

- uit
- interne module (fabrieksinstelling)  
De interne WiFi-module wordt gebruikt.
- externe module  
Er is een XKM- of RS232-module in de moduleschacht geschoven.

### Beschikbaarheid van digitale Miele producten

Het gebruik van digitale Miele producten is afhankelijk van de beschikbaarheid van de services in uw land.

De verschillende services zijn niet in elk land beschikbaar.

Informatie over de beschikbaarheid vindt u op de website [www.miele.com](http://www.miele.com).

### WiFi / LAN

Sluit de droger aan op een netwerk.

- Installeren  
Deze melding verschijnt alleen, als de droger nog niet met een WiFi-netwerk verbonden is.
- Deactiveren (zichtbaar als het netwerk is geactiveerd)  
Het netwerk blijft geïnstalleerd, de WiFi-functie wordt uitgeschakeld.
- Activeren (zichtbaar als het netwerk is gedeactiveerd)  
De WiFi-functie wordt weer ingeschakeld.
- Verbindingsstatus (zichtbaar als het netwerk is geactiveerd)  
De volgende waarden verschijnen:
  - de ontvangst van de WiFi
  - de naam van het netwerk
  - het IP-adres
- Opnieuw installeren (zichtbaar als dit is ingesteld)  
Reset de WiFi-verbinding (netwerk) om deze onmiddellijk opnieuw in te stellen.
- Resetten (zichtbaar als het is ingesteld)

Het netwerk is niet meer geïnstalleerd. U kunt het netwerk weer gebruiken als u een nieuwe verbinding opbouwt.

- De WiFi wordt uitgeschakeld
- De WiFi-verbinding wordt naar de fabrieksinstelling gereset.

### Netwerk-tijd

Datum en tijd kunnen via het netwerk gesynchroniseerd worden.

- uit

Datum en tijd worden niet via het netwerk gesynchroniseerd.

- als master

De apparaten staan met elkaar in verbinding, maar niet met het internet. Een apparaat wordt master gemaakt en stuurt de gegevens naar de *slave*-apparaten.

- als slave

De apparaten staan met elkaar in verbinding en met het internet. Alle apparaten worden als *slave* ingesteld. De gegevens worden met het internet gesynchroniseerd.

### Remote

U kunt de programma's op een externe terminal kiezen.

Fabrieksinstelling: uit

### Remote-Update

Via RemoteUpdate kunt u de software van uw droger actueel maken.

De functie RemoteUpdate is standaard uitgeschakeld.

Als u een RemoteUpdate niet installeert, kunt u uw droger gewoon gebruiken. Miele adviseert u echter, de RemoteUpdates te installeren.

RemoteUpdate verschijnt alleen in het menu en kan gekozen worden als u uw droger in uw WiFi-netwerk heeft opgenomen.

U kunt de functie RemoteUpdate van Miele alleen gebruiken, als de droger met een netwerk verbonden is en u een account in de Miele Professional-app heeft. De droger moet daar geregistreerd zijn.

De gebruiksvoorwaarden vindt u in de Miele Professional-app.

Enkele software-updates kunnen alleen door een technicus van Miele worden uitgevoerd.

Als er een RemoteUpdate voor uw droger beschikbaar is, verschijnt dit in het geopende exploitationiveau.

U kunt dan kiezen of u de RemoteUpdate direct of later wilt starten. Als u "later starten" kiest, verschijnt de vraag weer als u de droger opnieuw inschakelt.

De RemoteUpdate kan enkele minuten duren.

Let bij de functie RemoteUpdate op het volgende:

- Zolang u geen melding ontvangt, is er geen RemoteUpdate beschikbaar.
- Is een RemoteUpdate een keer geïnstalleerd, dan kunt u deze niet ongedaan maken.

## Exploitatieniveau

---

- Schakel de droger niet uit tijdens de RemoteUpdate. Anders wordt de RemoteUpdate afgebroken en niet geïnstalleerd.

### SmartGrid

De instelling SmartGrid is alleen zichtbaar als er een wifi-netwerk geïnstalleerd en geactiveerd is. Met deze functie kunt u uw Miele Professional apparaat automatisch laten starten, als het stroomtarief van uw energieleverancier zeer laag is.

Als u SmartGrid heeft geactiveerd, verandert de functie van de sensortoets Timer. Via de sensortoets Timer kunt u de SmartStart instellen. De droger wordt dan binnen het door u opgegeven tijdsbestek gestart door een signaal van uw energieleverancier. Als uw energieleverancier op de uiterste starttijd nog geen signaal heeft verstuurd, start de droger automatisch.

Fabrieksinstelling: uit

## Machineparameters

### Juridische informatie

#### Open source licenties

Hier kunt u informatie inzien.

#### Auteursrechten en licenties

Voor de bediening en besturing van de machine gebruikt Miele eigen software of software van derden waarvoor geen open source licentievoorwaarde geldt. Deze software/softwarecomponenten zijn auteursrechtelijk beschermd. De auteursrechten van Miele en derden dienen in acht te worden genomen.

Bovendien bevat deze machine softwarecomponenten die onder open source licentievoorwaarden worden doorgegeven. U kunt de ontvangen open source componenten en de bijbehorende verwijzingen naar auteursrechten, kopieën van de telkens toepasselijke licentievoorwaarden en eventueel overige informatie over de machine onder het menupunt Instellingen/Machineparameters/Juridische informatie/Open source licenties oproepen. De daar beschreven aansprakelijkheids- en garantieregelingen van de open source licentievoorwaarden zijn alleen van toepassing op de betreffende rechthebbenden.

## Betaal-systeem

Voor het aansluiten van een betaalautomaat is het accessoire XCI-box vereist.

### Instelling voor muntautomaten

Wilt u deze later toch wijzigen, neem dan contact op met Miele.

Als u een muntautomaat aansluit, zijn de volgende instellingen mogelijk.

- Geen betaalsysteem

De volgende instellingen worden overgeslagen en de eerste ingebruikneming kan worden beëindigd.

- Programmagestuurd

Er wordt gebruik gemaakt van een betaalautomaat: de gebruiker koopt een programma.



- Tijdgestuurd

Er wordt gebruik gemaakt van een betaalautomaat (tijdgestuurd): de gebruiker koopt een gebruikstijd.

- Tijdgest. met impulsteller

Voor betaalautomaten waarbij de gebruiksduur steeds kan worden verlengd door een munt in te werpen.

- COM-module

De bediening vindt plaats met een centrale besturing

# Technische gegevens

## Technische gegevens

	PDR 914 HP	PDR 918 HP	PDR 922 HP
Hoogte	1.400 mm	1.400 mm	1.400 mm
Breedte	906 mm	906 mm	906 mm
Diepte	1.232 mm	1.415 mm	1.544 mm
Diepte bij geopende deur	1.852 mm	2.055 mm	2.164 mm
Nettogewicht	156,354 kg	169,5 kg	N.v.t.
Trommelvolume	250 l	325 l	400 l
Maximale belading (droog wasgoed)	14 kg	18 kg	22 kg
Aansluitspanning	Zie het typeplaatje	Zie het typeplaatje	Zie het typeplaatje
Vereiste zekering (ter plaatse)	Zie het typeplaatje	Zie het typeplaatje	Zie het typeplaatje
Verbruik	Zie het typeplaatje	Zie het typeplaatje	Zie het typeplaatje
Keurmerken	Zie het typeplaatje	Zie het typeplaatje	Zie het typeplaatje
Maximale vloerbelasting tijdens gebruik	1.740 N	1928 N	N.v.t.
Gehanteerde normen inzake productveiligheid		IEC 335-1, IEC 335-2-11, IEC 335-2-40	
Geluidsdrukniveau, EN ISO 11204	<70 dB (A)	<70 dB (A)	<70 dB (A)
Geluidsvermogensniveau, EN ISO 9614-2	<80 dB (A)	<80 dB (A)	<80 dB (A)
Frequentieband		2,4000–2,4835 GHz	
Maximaal zendvermogen		< 100 mW	

## EU-conformiteitsverklaring

Hiermee verklaart Miele, dat het drogertype PT 015 voldoet aan richtlijn 2014/53/EU.

U kunt de volledige tekst van deze EU-conformiteitsverklaring op de volgende internet-adressen vinden:

- Op [www.miele.de/professional/index.htm](http://www.miele.de/professional/index.htm) onder "Producten", "Downloaden"
- Op <http://www.miele.de/professional/gebrauchsanweisungen-177.htm> door de naam van het product of het serienummer in te voeren

**Nederland:**

Miele Professional  
De Limiet 2  
Postbus 166  
4130 ED VIANEN  
Afdeling Customer Service Professional  
Tel.: (03 47) 37 88 84  
Fax: (03 47) 37 84 29  
E-mail: [professional@miele.nl](mailto:professional@miele.nl) (verkoop & algemene vragen)  
E-mail: [serviceprofessional@miele.nl](mailto:serviceprofessional@miele.nl) (service & onderhoud)  
Website: [www.miele-professional.nl](http://www.miele-professional.nl)

**België:**

nv Miele België  
Z.5 Mollem 480 – 1730 Mollem (Asse)  
Tel. 02/451.15.40  
E-mail: [professional@miele.be](mailto:professional@miele.be)  
Internet: [www.miele-professional.be](http://www.miele-professional.be)



Miele & Cie. KG  
Carl-Miele-Straße 29, 33332 Gütersloh, Duitsland