

Instruções de utilização e montagem

Forno



Antes da montagem, instalação e colocação em funcionamento, é **imprescindível** que leia as instruções de utilização e montagem. Desta forma, não só se protege, como também evita danos.

Índice

Medidas de segurança e precauções	6
O seu contributo para a proteção do ambiente	14
Descrição	15
Elementos de comando	16
Tecla ligar/desligar.....	17
Sensor de aproximação.....	17
Teclas sensoras.....	18
Visor tátil.....	19
Símbolos.....	20
Princípio de utilização	21
Selecionar o menu.....	21
Percorrer.....	21
Sair do nível do menu.....	21
Alterar valor ou regulação.....	21
Alterar a regulação numa lista de seleção.....	21
Introduzir números com a sequência de números.....	21
Introduzir números com o teclado numérico.....	21
Alterar a regulação com uma barra de segmentos.....	21
Selecionar letras.....	22
Exibir menu de contexto.....	22
Mover registos.....	22
Exibir ecrã suspenso.....	23
Exibir Ajuda.....	23
Ativar MobileStart.....	23
Equipamento	24
Placa de características.....	24
Equipamento fornecido.....	24
Acessórios fornecidos em conjunto e que podem ser adquiridos.....	24
Dispositivos de segurança.....	29
Superfícies com acabamento PerfectClean.....	29
Acessórios compatíveis com pirólise.....	29
O primeiro funcionamento	30
Miele@home.....	30
Regulações base.....	31
Aquecer o forno pela primeira vez e enxaguar o sistema de evaporação.....	32
Regulações	34
Tabela de regulações.....	34
Aceder ao menu «Regulações».....	37
Idioma 	37
Horas.....	37
Data.....	37
Iluminação.....	38
Ecrã inicial.....	38

Visor	38
Volume do sinal	39
Unidades.....	39
Booster	39
Temperaturas propostas	39
Pirolítico	40
Funcio. suplem. ventila. arrefeci.....	40
Câmara no interior do forno.....	40
Comando por sensor	40
Segurança.....	41
Reconhecim. frontal do móvel.....	41
Miele@home	42
Comando à distância	43
Ativar MobileStart	43
SuperVision	43
RemoteUpdate	44
Versão Software	45
Informações legais	45
Agente.....	45
Regulações de fábrica.....	45
Horas (total) de funcionamento	45
Alarme e Tempo curto.....	46
Utilizar a função Alarme	46
Utilizar a função Tempo curto.....	47
Menus principal e submenus	48
Recomendações para poupar energia.....	50
Utilização	52
Alterar valores e regulações para um processo de confeção.....	52
Alterar temperatura e temperatura interior.....	52
Regular os tempos de funcionamento.....	53
Alterar tempos de confeção regulados.....	53
Apagar tempos de confeção regulados.....	53
Interromper o processo de confeção	54
Pré-aquecer o forno	54
Booster.....	54
Pré-aquecer	55
Crisp function.....	56
Mudar modo de funcionamento	56
Cozinhar com clima	57
Iniciar o processo de confeção com Cozinhar com clima.....	58
Evaporar a água restante	60
Programas automáticos.....	62
Categorias	62

Índice

Utilizar os programas automáticos	62
Indicações sobre a utilização.....	62
Procurar	63
Aplic. especiais	64
Descongelar	64
Secar/ Desidratar	65
Aquecer louça	66
Deixar levedar a massa.....	66
Manter quente	66
Cozinhar a baixas temper.	67
Cozinhar com «Cozinhar a baixas temperaturas».....	67
Progr. Sabbat.....	68
Preparar conservas	70
Produtos ultracongelados/Alimentos pré-confeccionados	71
MyMiele	72
Programas favoritos	73
Cozer	76
Dicas para cozer	76
Indicações sobre as tabelas de confeção.....	76
Indicações sobre os modos de funcionamento.....	77
Assar	78
Recomendações para assar.....	78
Indicações sobre a tabela de confeção.....	78
Indicações sobre os modos de funcionamento.....	79
Sonda de temperatura.....	80
Grelhar	84
Dicas para grelhar.....	84
Indicações sobre as tabelas de confeção.....	84
Indicações sobre os modos de funcionamento.....	85
Limpeza e manutenção	87
Produtos de limpeza inadequados.....	87
Remover sujidade normal	88
Remover a sujidade persistente (exceto calhas telescópicas FlexiClip).....	88
Limpar o forno com Pirolítico.....	89
Descalcificar.....	92
Desmontar a porta	95
Desmontar a porta	96
Montar a porta.....	99
Desmontar os suportes laterais com calhas telescópicas FlexiClip.....	100
Rebater a resistência do aquecimento superior/do grill	101
Que fazer quando	102
Serviço de assistência técnica	106
Contacto no caso de avarias	106

Garantia	106
Instalação	107
Dimensões para encastrar	107
Montagem num armário inferior ou superior	107
Vista lateral no armário superior	108
Vista lateral no armário inferior	109
Ligações e ventilação	110
Encastrar o forno	111
Ligação elétrica	112
Tabelas de confeção	114
Massa simples	114
Massa quebrada	115
Massa levedada	116
Massa de requeijão e óleo	117
Massa tipo pão de ló	117
Massa choux, massa folhada, Baiser	118
Salgados	119
Vaca	120
Vitela	121
Porco	122
Borrego, caça	123
Aves, peixe	124
Indicações para laboratórios de ensaios	125
Alimentos de teste de acordo com a norma EN 60350-1	125
Classe de eficiência energética em conformidade com a EN 60350-1	126
Ficha de produto para fornos domésticos	126
Caraterísticas técnicas	127
Declaração de Conformidade	127
Direitos de autor e licenças para o módulo de comunicação	127
Direitos de autor e licenças	128

Medidas de segurança e precauções

Este forno cumpre as normas de segurança em vigor. A utilização inadequada pode, contudo, resultar em danos para as pessoas e danos materiais.

Leia as instruções de utilização e montagem atentamente antes de colocar o forno em funcionamento. As instruções contêm informações importantes sobre instalação, segurança, utilização e manutenção do aparelho. Desta forma, não só se protege como evita danos no forno.

Conforme a norma IEC/EN 60335-1, a Miele chama expressamente a atenção para o facto de o capítulo para a instalação do forno, bem como as indicações de segurança e os avisos deverem ser obrigatoriamente lidos e cumpridos.

A Miele não assume responsabilidade por danos ocorridos devido à inobservância destas instruções.

Guarde o livro de instruções e de montagem para que o possa consultar sempre que necessário e faculte-o a outros utilizadores.

Utilização adequada

- ▶ Este forno destina-se ao uso doméstico e em ambientes similares.
 - ▶ Este forno não se destina a ser utilizado no exterior.
 - ▶ Utilize o forno exclusivamente no âmbito doméstico para cozer, assar, grelhar, cozinhar, descongelar, preparar conservas e secar alimentos.
- Quaisquer outras utilizações não são permitidas.

▶ As pessoas que, devido às suas capacidades físicas, sensoriais ou psíquicas ou ainda por inexperiência ou desconhecimento, não estejam em condições de utilizar o forno com segurança terão de estar sob vigilância durante a utilização.

Estas pessoas só podem utilizar o forno sem serem vigiadas se o seu funcionamento lhes tiver sido explicado de forma que o possam utilizar com segurança. Devem ainda ter capacidade para reconhecer e compreender os possíveis perigos de uma utilização incorreta.

▶ Devido a requisitos especiais (como, por exemplo, temperatura, humidade, resistência química, resistência ao atrito e vibração), existem fontes de luz especiais instaladas no interior do forno. Estas fontes de luz especiais só podem ser utilizada para o fim previsto. Não são adequadas para iluminação ambiente. A substituição só pode ser efetuada por um técnico autorizado pela Miele ou pelo serviço técnico da Miele.

Medidas de segurança e precauções

- ▶ Este forno inclui 2 fontes de luz da classe de eficiência energética F.

Crianças em casa

- ▶ Utilize o bloqueio de funcionamento para que as crianças não possam ligar o forno sem supervisão.

- ▶ As crianças menores de 8 anos devem ser mantidas afastadas do forno, a menos que sejam supervisionadas em todos os momentos.

- ▶ As crianças a partir dos 8 anos de idade só podem utilizar o forno sem serem vigiadas se o seu funcionamento lhes foi explicado de forma que o possam utilizar com segurança. As crianças devem ter capacidade para reconhecer e compreender os possíveis perigos de uma utilização incorreta.

- ▶ As crianças não devem efetuar trabalhos de limpeza ou manutenção no forno sem serem vigiadas.

- ▶ Vigie as crianças que estejam perto do forno. Nunca permita que as crianças brinquem com o forno.

- ▶ Risco de asfixia devido a material da embalagem. As crianças ao brincarem com o material da embalagem (p. ex., películas) podem correr risco de asfixia caso se envolvam ou tapem a cabeça com esse material.

Mantenha o material da embalagem fora do alcance das crianças.

- ▶ Risco de ferimentos devido a superfícies quentes. A pele das crianças é mais sensível às altas temperaturas do que a dos adultos. O forno aquece no painel da porta, no painel de comandos e nas aberturas de saída para o ar do interior do forno.

Deve impedir que as crianças toquem no forno durante o respetivo funcionamento.

- ▶ Perigo de ferimentos devido a superfícies quentes. A pele das crianças é mais sensível às altas temperaturas do que a dos adultos. Durante a limpeza pirolítica, o forno aquece mais do que durante o funcionamento normal.

Deve impedir que as crianças toquem no forno durante a limpeza pirolítica.

Medidas de segurança e precauções

- ▶ Risco de ferimentos devido a porta aberta. A porta suporta no máximo 15 kg. As crianças podem ferir-se na porta aberta. Não permita que as crianças se ponham em cima da porta aberta, se sentem ou se pendurem nela.

Segurança técnica

- ▶ Uma instalação inadequada ou trabalhos de reparação e manutenção executados indevidamente podem ter consequências graves para o utilizador. Os trabalhos de instalação, manutenção e reparação só devem ser executados por técnicos autorizados Miele.
- ▶ Os danos no forno podem comprometer a sua segurança. Controle o forno verificando se está danificado. Nunca coloque em funcionamento um forno danificado.
- ▶ É possível um funcionamento temporário ou permanente num sistema de alimentação energética autossuficiente ou não-síncrono de rede (por ex. microrredes, sistemas de reserva). O pré-requisito para o funcionamento é que o sistema de alimentação elétrica esteja em conformidade com as especificações da EN 50160 ou comparável. As medidas de proteção previstas na instalação doméstica e neste produto Miele devem também ser asseguradas na sua função e modo de funcionamento em funcionamento isolado ou em funcionamento não-síncrono ou ser substituídas por medidas equivalentes na instalação. Como descrito, por ex., na publicação atual do VDE-AR-E 2510-2.
- ▶ A segurança elétrica do forno só está garantida se a ligação à corrente for efetuada por meio de uma tomada com contacto de segurança. Este requisito fundamental de segurança deve existir. Em caso de dúvida, permita que a instalação elétrica seja verificada por um electricista.
- ▶ Os dados sobre a ligação elétrica (frequência e tensão) mencionados na placa de características do aparelho devem corresponder à tensão da rede elétrica, para que sejam evitadas avarias no forno. Compare os dados de ligação antes de efetuar a ligação. Em caso de dúvida, contacte um electricista.
- ▶ As tomadas múltiplas ou um cabo de extensão não garantem a segurança necessária. Não ligue o forno à corrente elétrica.
- ▶ Utilize o forno apenas após estar encastrado, para que o correto funcionamento esteja garantido.

Medidas de segurança e precauções

- ▶ Este forno não pode ser utilizado em locais móveis (p. ex., navios).
- ▶ Perigo de ferimentos devido a choque elétrico. Se eventualmente tocar em alguma peça condutora de eletricidade ou se efetuar alterações elétricas ou mecânicas, pode possivelmente provocar avarias no funcionamento do forno.
Nunca abra o revestimento exterior do forno.
- ▶ Perde o direito à garantia se o forno não for reparado pelo serviço técnico Miele ou por um técnico autorizado Miele.
- ▶ Só com peças originais é que a Miele garante o cumprimento das condições de segurança. As peças com defeito só devem ser substituídas por peças sobresselentes originais.
- ▶ Caso o forno seja fornecido sem cabo elétrico ou caso o cabo de ligação esteja danificado, este só poderá ser substituído, por outro do mesmo tipo, pelos serviços Miele ou por um técnico autorizado (consulte o capítulo «Instalação», secção «Ligação elétrica»).
- ▶ Caso o cabo de ligação esteja danificado, este só poderá ser substituído, por outro do mesmo tipo, pelos serviços Miele ou por um técnico autorizado (consulte o capítulo «Instalação», secção «Ligação elétrica»).
- ▶ O forno deve ser desligado da corrente sempre que sejam efetuados trabalhos de instalação, manutenção, assim como de reparação. Certifique-se de que procede da seguinte forma:
 - Desligue os disjuntores da instalação elétrica ou
 - desaparafuse completamente os fusíveis da instalação elétrica ou
 - desligue a ficha (se existir) da tomada. Não puxe pelo cabo elétrico, mas pela ficha, para desligar o aparelho da corrente.
- ▶ Para funcionar corretamente, o forno necessita de fornecimento suficiente de ar de refrigeração. Assegure-se de que o fornecimento de ar de refrigeração não é prejudicado (por exemplo, através da montagem de réguas protetoras de calor no móvel). Além disso, o ar de refrigeração necessário não pode ser aquecido excessivamente por outras fontes de aquecimento existentes (p. ex., fogão a lenha, lareira).

Medidas de segurança e precauções

▶ Se o forno foi encastrado por trás de uma frente do móvel (por exemplo, uma porta), nunca feche a frente do móvel enquanto estiver a utilizar o forno. Atrás da frente fechada do móvel, acumulam-se calor e humidade. Como resultado, o forno, o móvel e a base podem ficar danificados. Feche a porta do móvel só quando o forno tiver arrefecido completamente.

Utilização adequada



▶ Risco de ferimentos devido a superfícies quentes. O forno fica quente durante o funcionamento. Pode queimar-se na resistência do aquecimento, no interior do forno, nos acessórios e no alimento. Utilize luvas de proteção ao introduzir ou retirar os alimentos quentes e sempre que tenha de mexer no interior do forno quente.

▶ Se os alimentos no interior do forno formarem fumo, mantenha a porta do forno fechada para apagar uma eventual formação de chama. Interrompa o processo desligando o aparelho e retirando a ficha da tomada. Abra a porta do aparelho somente depois do fumo se dissipar.

▶ Os objetos que estejam perto do forno ligado podem incendiar-se devido às temperaturas elevadas. Nunca utilize o forno para aquecimento de espaços.



▶ O azeite ou a gordura pode aquecer demasiado e incendiar-se. Quando estiver a cozinhar com gordura ou azeite, mantenha o forno sempre sob vigilância. Nunca utilize água para apagar chamas de óleo ou gordura que se tenham incendiado. Desligue o forno e abafe a chama mantendo a porta fechada.

▶ Ao grelhar alimentos, os tempos de confeção demasiado longos contribuem para que o alimento seque e há o risco de incêndio. Observe os tempos de confeção recomendados.

▶ Alguns alimentos secam rapidamente e podem inflamar devido às elevadas temperaturas de grill. Nunca utilize modos de funcionamento de grill para cozer pão ou para secar flores ou ervas. Utilize os modos de funcionamento Ar quente plus  ou Aquecimento superior/inferior .

▶ Se utilizar bebidas alcoólicas na preparação de alimentos, tome cuidado pois o álcool evapora a temperaturas elevadas. Este vapor pode incendiar-se nas resistências de aquecimento.

Medidas de segurança e precauções

- ▶ No caso de utilização do calor restante para manter os alimentos quentes, a humidade elevada e a condensação podem provocar corrosão no forno. Também o painel de comandos, o tampo de trabalho ou o móvel podem ficar danificados. Mantenha o forno ligado e configure a temperatura mais baixa no modo de funcionamento selecionado. O ventilador permanece ligado automaticamente.
- ▶ Alimentos que sejam mantidos quentes ou guardados no interior do forno podem secar e a humidade libertada pode provocar corrosão no forno. Tape os alimentos.
- ▶ O esmalte da base do forno pode estalar ou rebentar devido à acumulação de calor.
Não tape a base do forno com por ex., papel-alumínio ou folha de proteção para fornos.
Se pretender utilizar a base do forno como zona de preparação ou para aquecer louça, utilize para isso exclusivamente o modo de funcionamento Ar quente plus  ou Ar quente Eco  sem a função Booster.
- ▶ A base do interior do forno pode ficar danificada se arrastar objetos. Ao colocar tachos, frigideiras ou louça sobre a base do interior do forno, não deslize estes objetos sobre a base.
- ▶ Risco de ferimentos devido a vapores de água. Se verter líquidos frios numa superfície quente, forma-se vapor, o que pode resultar em queimaduras graves. Para além disso, as superfícies quentes podem ficar danificadas devido à súbita mudança de temperatura. Nunca verta líquidos frios diretamente em superfícies quentes.
- ▶ Perigo de ferimentos devido a vapor de água. Nos processos de confeção com humidade e durante a evaporação de água residual forma-se vapor de água que pode conduzir a queimaduras graves. Nunca abra a porta durante a evaporação da água ou jatos de vapor.
- ▶ É importante que a temperatura nos alimentos seja distribuída uniformemente e também seja suficientemente elevada. Vire ou mexa os alimentos para que sejam aquecidos uniformemente.
- ▶ Os utensílios de plástico não adequados ao forno derretem com temperaturas elevadas e podem danificar o forno ou começar a arder. Apenas utilize utensílios de plástico adequados ao forno. Tenha em atenção as indicações do fabricante da louça.
- ▶ As latas de conserva fechadas formam sobrepressão ao serem preparadas e aquecidas e podem rebentar. Não cozinhe nem aqueça latas de conserva.

Medidas de segurança e precauções

▶ Risco de ferimentos devido a porta aberta. Pode colidir com a porta aberta ou tropeçar sobre a mesma. Não deixe a porta desnecessariamente aberta.

▶ A porta suporta no máximo 15 kg de peso. Não se sente e não se apoie na porta aberta do forno e não coloque quaisquer objetos pesados em cima. Certifique-se de que nada fica preso entre a porta e o interior do forno. O forno pode ficar danificado.

Para superfícies em aço inoxidável é válido:

▶ Utilizando substâncias adesivas o revestimento da porta em aço inoxidável fica danificado e perde o efeito protetor contra a sujidade. Não cole autocolantes, fita adesiva ou outro adesivo na superfície em inox.

▶ Os ímãs podem provocar riscos. Não coloque ímãs na superfície em inox.

Limpeza e manutenção

▶ Perigo de ferimentos devido a choque elétrico. O vapor de um aparelho de limpeza a vapor pode atingir as peças condutoras de eletricidade e provocar um curto-circuito. Nunca utilize um aparelho de limpeza a vapor para limpar.

▶ A sujidade grosseira no forno pode conduzir à formação intensa de fumo. Remova a sujidade grosseira do forno antes de iniciar a limpeza pirolítica.

▶ Perigo de ferimentos devido a vapores nocivos. Durante a limpeza pirolítica, podem ser libertados vapores que podem causar irritação das mucosas.

Não permaneça muito tempo na cozinha durante a limpeza pirolítica e impeça a entrada de crianças e animais de estimação na cozinha. Assegure-se de que a cozinha é bem ventilada durante a limpeza pirolítica. Evite que os odores passem para as restantes divisões.

▶ As grelhas laterais podem ser desmontadas (consulte o capítulo «Limpeza e manutenção», secção «Desmontar as grelhas laterais com calhas telescópicas FlexiClip»). Volte a montar as grelhas laterais corretamente.

▶ Os riscos podem destruir o vidro dos painéis da porta. Para efetuar a limpeza dos painéis da porta não utilize produtos de limpeza abrasivos, esponjas ou escovas duras ou raspadores metálicos.

Medidas de segurança e precauções

▶ Em zonas húmidas e quentes, existe uma maior probabilidade de infestação com insetos (p. ex., baratas). Mantenha o forno e as suas imediações sempre limpos.

Os danos provocados pelos insetos não são cobertos pela garantia.

Acessórios

▶ Utilize exclusivamente acessórios originais da Miele. Se forem montadas ou ligadas outras peças, fica excluído o direito à garantia e/ou a responsabilidade pelo produto.

▶ A Miele oferece-lhe uma garantia de entrega de até 15 anos, mas não inferior a 10 anos, para peças de substituição funcionais após o final de produção da série do seu forno.

▶ Utilize apenas a sonda de temperatura Miele fornecida. Se a sonda de temperatura estiver com defeito terá de ser substituída por uma sonda de temperatura original Miele nova.

▶ O plástico da sonda de temperatura pode derreter perante temperaturas muito altas. Não utilize a sonda de temperatura no modo de funcionamento com o grill. Não guarde a sonda de temperatura no interior do forno.

▶ Acessórios compatíveis com pirólise não são danificados pelas elevadas temperaturas durante a limpeza pirolítica. Retire todos os acessórios antes de iniciar a limpeza pirolítica. Isso também se aplica a acessórios compatíveis com pirólise (consulte o capítulo «Limpeza e manutenção»).

O seu contributo para a proteção do ambiente

Eliminação da embalagem

A embalagem é utilizada para o manuseamento e protege o aparelho contra danos que possam ocorrer durante o transporte. Os materiais da embalagem são selecionados do ponto de vista ecológico e de eliminação e são geralmente recicláveis.

A devolução da embalagem ao ciclo de reciclagem contribui para a economia de matérias-primas. Utilize pontos de recolha de resíduos com triagem de materiais e possibilidades de devolução das embalagens. O seu distribuidor Miele aceita de volta as embalagens de transporte.

Eliminação do aparelho em fim de vida útil

Os equipamentos elétricos e eletrónicos contêm diversos materiais valiosos. Também contêm determinadas substâncias, misturas e componentes necessários para o seu funcionamento e segurança. No lixo doméstico, bem como no caso de tratamento incorreto, estes podem causar danos na saúde das pessoas e no ambiente. Por isso, não coloque o seu equipamento em fim de vida útil, em nenhuma circunstância, no lixo doméstico.



Em vez disso, utilize os pontos oficiais de recolha criados para a entrega e reciclagem gratuita de equipamentos elétricos e eletrónicos da sua junta de freguesia, de distribuidores Miele ou da Miele. A eliminação de eventuais dados pessoais do equipamento em fim de vida útil é um processo, do ponto de vista legal, da sua responsabilidade. Está legalmente obrigado a retirar de forma não destrutiva as pilhas e as baterias usadas não fechadas de forma fixa no aparelho, bem como as lâmpadas que possam ser retiradas de forma não destrutiva. Entregue-as num ponto de recolha adequado onde possam ser entregues de forma gratuita. Mantenha o seu equipamento em fim de vida útil fora do alcance de crianças, até ser transportado.



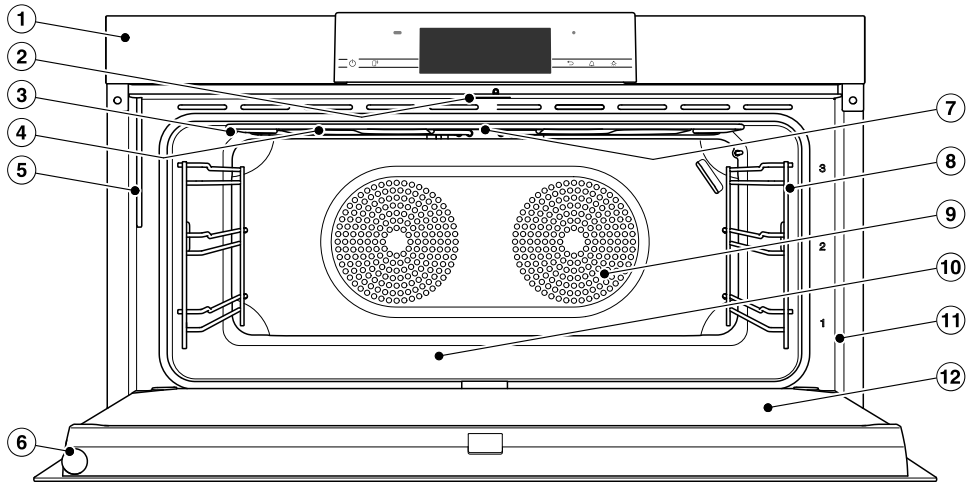

Forno

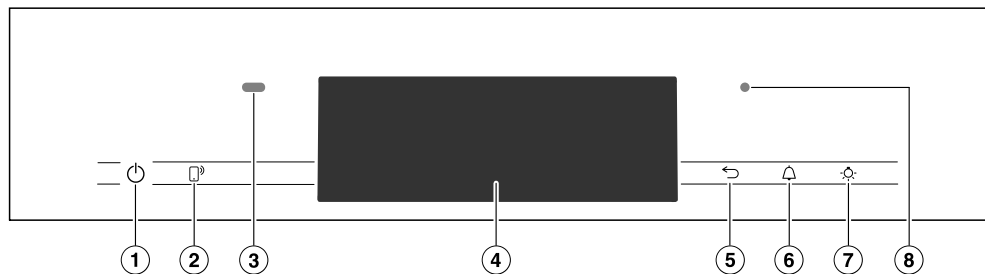

- ① Elementos de comando
- ② Fecho da porta
- ③ Resistência de aquecimento superior/do grill com antena de recepção para a sonda de temperatura sem fios
- ④ Aberturas de entrada de vapor
- ⑤ Tubo de enchimento para o sistema de evaporação
- ⑥ Sonda de temperatura sem fios
- ⑦ Câmara
- ⑧ Grelhas laterais com 3 níveis
- ⑨ Abertura de aspiração para o ventilador com resistência circular montada atrás
- ⑩ Base do forno com resistência de aquecimento inferior montada por baixo
- ⑪ Moldura frontal com placa de características
- ⑫ Porta

Elementos de comando



- ① Tecla ligar/desligar em reentrância
Para ligar e desligar o forno
- ② Tecla sensora [®]
Para controlar o forno através do seu dispositivo móvel
- ③ Sensor de aproximação
Para ligar a iluminação do interior do forno e do visor e para confirmar os sinais sonoros durante a aproximação
- ④ Visor tátil
Para indicação de informações e para utilização
- ⑤ Tecla sensora 
Para voltar atrás
- ⑥ Tecla sensora 
Para regular tempos curtos ou alarmes
- ⑦ Tecla sensora 
Para ligar e desligar a iluminação do interior do forno
- ⑧ Interface ótica
(só para a assistência técnica Miele)

Tecla ligar/desligar

A tecla ligar/desligar  está numa reentrância e reage ao contacto com os dedos.

Com esta tecla liga e desliga o forno.

Sensor de aproximação

O sensor de aproximação encontra-se em cima à esquerda no painel de comandos. O sensor de aproximação reconhece quando se aproxima do visor tátil, p. ex. com a mão ou com o corpo.





Caso tenha ativado as regulações correspondentes, pode ligar a iluminação do interior do forno, ligar o forno ou confirmar os sinais sonoros (consulte o capítulo «Regulações», secção «Comando por sensor»).

Elementos de comando

Teclas sensoras

As teclas sensoras reagem ao contacto dos dedos. Cada toque é confirmado com um som das teclas. Pode desativar o som das teclas ao selecionar a regulação Volume do sinal | Som das teclas | Desligado.

Se pretender que as teclas sensoras reajam mesmo quando o forno estiver desligado, seleccione a regulação Visor | QuickTouch | Ativado.

Tecla sensora	Função
	<p>Se pretender controlar o forno através do seu dispositivo móvel, deve dispor do sistema Miele@home, ligar a regulação Comando à distância e tocar nesta tecla sensora. Em seguida, esta tecla sensora acende e a função MobileStart fica disponível.</p> <p>Enquanto esta tecla sensora estiver acesa, pode controlar o forno através do seu dispositivo móvel (consulte o capítulo «Regulações», secção «Miele@home»).</p>
	Dependendo do menu onde se encontra, tem acesso ao menu superior ou ao menu principal.
	Se aparecer um menu no visor ou estiver a decorrer um processo de confeção, através desta tecla sensora pode, sempre que pretender, regular um tempo curto (p. ex., para cozer ovos) ou um alarme (um tempo fixo) (consulte o capítulo «Alarme e tempo curto»).
	<p>Pode ligar e desligar a iluminação do interior do forno tocando nesta tecla sensora.</p> <p>Dependendo da regulação selecionada, a iluminação do interior do forno apaga-se após 15 segundos ou fica permanentemente ligada ou desligada.</p>

Visor tátil

A superfície frágil do visor tátil pode ficar riscada se utilizar objetos pontiagudos e afiados como, por exemplo, canetas.

Toque no visor tátil apenas com os dedos.

Certifique-se de que a água não passa para a zona posterior do visor tátil.

O visor tátil está dividido em várias zonas.

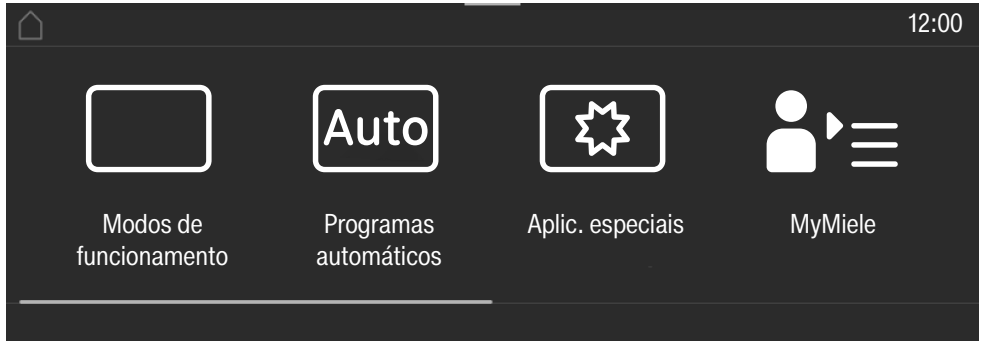

No **cabeçalho**, aparece, à esquerda, o caminho do menu. Os pontos individuais do menu são separados uns dos outros por uma linha vertical. Caso o caminho do menu já não possa ser totalmente exibido por falta de espaço, os pontos do menu principal são apresentados por ... I.

Se tocar num nome de menu no cabeçalho, troca a vista para o respetivo menu. Para trocar para o ecrã inicial, toque em .

As horas são exibidas no lado direito do cabeçalho. Pode regular as horas com o toque.

Além disso, podem aparecer outros símbolos, por exemplo SuperVision .

Na parte superior do cabeçalho, encontra-se uma linha cor-de-laranja, na qual pode puxar o menu suspenso para baixo. Assim, pode ligar ou desligar as regulações durante o processo de confeção.









No **centro**, encontra o menu atual com os pontos do menu. Pode percorrer para a direita ou para a esquerda, deslizando pelo visor. Se tocar num ponto de menu, seleciona-o (consulte o capítulo «Princípio de utilização»).

Consoante o menu, aparecem no **rodapé** diferentes campos para utilização como, p. ex., Timer, Memorizar ou OK.

Elementos de comando

Símbolos

No visor podem aparecer os seguintes símbolos:

Símbolo	Significado
	Este símbolo marca informações e indicações adicionais sobre a utilização. Confirme esta janela de informação com <i>OK</i> .
	Indicação sobre os pontos do menu principal que, por falta de espaço, deixam de ser exibidas no caminho do menu.
	Alarme
	Tempo curto
	Algumas regulações, como p. ex. a luminosidade do visor ou o volume do sinal são configurados através de uma barra de segmentos.
	O bloqueio de funcionamento ou o bloqueio das teclas estão ativados (consulte o capítulo «Regulações», secção «Segurança»). O funcionamento é bloqueado.
	Temperatura interior utilizando a sonda de temperatura
	Comando à distância (aparece apenas se possuir o sistema Miele@home e se tiver selecionado a regulação Comando à distância Ativado)
	SuperVision (aparece apenas se possuir o sistema Miele@home e se tiver selecionado a regulação SuperVision Indicação SuperVision Ativado)

Opera o forno através do visor tátil tocando nos itens de menu pretendidos.

Cada toque numa opção possível, altera a cor do carácter correspondente (palavra e/ou símbolo) para **cor-de-laranja**.

Os campos para confirmação de um passo de operação estão destacados a **verde** (p. ex., *OK*).

Selecionar o menu

- Toque no campo ou no valor pretendido no visor tátil.



Percorrer

Pode percorrer para a direita ou para a esquerda.

- Passe o dedo pelo ecrã. Coloque a ponta do dedo no visor tátil e mova-a na direção que pretender.

As barras na área inferior mostram-lhe a sua posição no menu atual.

Sair do nível do menu

- Toque na tecla sensora  ou no símbolo ... I no caminho do menu.
- Toque no símbolo  para trocar para o ecrã inicial.

As introduções efetuadas até agora e que não foram confirmadas com *OK* não serão memorizadas.

Alterar valor ou regulação

Alterar a regulação numa lista de seleção

A regulação atual está marcada a cor-de-laranja.

- Toque na regulação pretendida.

A regulação é memorizada. Volta ao menu superior.

Introduzir números com a sequência de números

- Passe o dedo sobre a sequência de números deslizando-a para cima ou para baixo até que o valor pretendido fique no meio.
- Confirme com *OK*.

O número alterado é memorizado.

Introduzir números com o teclado numérico

- Toque no valor que se situa no meio da sequência de números.

O teclado numérico aparece.

- Toque nos números pretendidos.

Logo que tenha inserido um valor válido, a tecla *OK* fica verde.

Através da seta apaga o número inserido por último.

- Confirme com *OK*.

O número alterado é memorizado.

Alterar a regulação com uma barra de segmentos

Algumas regulações são apresentadas através de uma barra de segmentos . Quando todos os segmentos estão preenchidos, está selecionado o valor máximo.

Princípio de utilização

Se não estiver preenchido nenhum segmento ou se estiver preenchido apenas um, está selecionado o valor mínimo ou a regulação está desligada (p. ex. os sinais sonoros).

- Para alterar a regulação, toque no segmento correspondente na barra de segmentos.
- Selecione *Ativado* ou *Desligado* para ligar ou desligar a regulação.
- Confirme a seleção com *OK*.

A regulação está memorizada. Volta ao menu superior.

Selecionar letras

Introduz letras através de um teclado do visor. Selecione nomes curtos e concisos.

- Toque nas letras ou caracteres pretendidos.

Dica: Através do carácter] pode inserir uma mudança de linha para nomes de programa mais longos.

- Toque em *Memorizar*.

O nome é memorizado.

Exibir menu de contexto

Em alguns menus, pode exibir um menu de contexto, por exemplo, voltar a nomear os seus programas favoritos ou mover as entradas em *MyMiele*.

- P. ex., toque num programa personalizado até que o menu de contexto seja aberto.
- Para fechar o menu de contexto, toque no visor tátil fora da janela de menu.

Mover registos

Pode alterar a ordem das entradas ou programas favoritos em *MyMiele*.

- Toque, p. ex. num programa favorito até que o menu de contexto apareça.
- Selecione *Mover*.
- Mantenha o dedo no campo marcado e deslize-o para a posição pretendida.

Exibir ecrã suspenso

Durante o processo de confeção, pode ligar ou desligar regulações como p. ex. Booster ou Pré-aquecer, bem como a função Wi-Fi .

- Puxe o menu suspenso para baixo da linha cor-de-laranja abaixo do cabeçalho.
- Selecione a regulação que pretende alterar.
As regulações ativas são marcadas a cor-de-laranja. Dependendo do esquema de cores selecionado, as regulações inativas são marcadas a preto ou a branco (consulte o capítulo «Regulações», secção «Visor»).
- Deslize o menu suspenso novamente para cima ou toque no visor tátil fora da janela de menu para fechar o menu suspenso.

Exibir Ajuda

Com as funções selecionadas, aparece uma ajuda contextual. Na linha inferior, aparece Ajuda.

- Toque em Ajuda para ver as indicações com imagens e texto.
- Toque em Fechar para voltar ao menu anterior.

Ativar MobileStart

- Selecione a tecla sensora  para ativar a MobileStart.

A tecla sensora  acende. Pode comandar o forno através da app Miele.

A utilização direta do forno tem prioridade sobre o comando à distância via app.

Pode utilizar a MobileStart enquanto a tecla sensora  estiver acesa.

Equipamento

Os modelos descritos nestas instruções de utilização e montagem podem ser encontrados na contracapa.

Placa de características

A placa de características situada na moldura frontal fica visível ao abrir a porta.

Nesta encontra o modelo, o número de fabrico e os dados de ligação (tensão da rede/frequência/potência máxima de ligação).

Mantenha esta informação sempre à mão, se tiver dúvidas ou problemas, para que possa obter ajuda Miele específica.

Equipamento fornecido

- Instruções de utilização e montagem para utilizar as funções do forno
- Livro de cozinha com receitas para os programas automáticos e modos de funcionamento
- Sonda de temperatura
- Parafusos para fixar o forno ao móvel
- Pastilhas de descalcificação e um tubo de plástico com ventosa para descalcificar o sistema de evaporação
- Diversos acessórios

Acessórios fornecidos em conjunto e que podem ser adquiridos

O equipamento depende do modelo. Basicamente o forno dispõe de grelhas laterais, tabuleiro universal e grelha para cozer e assar (abrev.: grelha). Para além disso, em função do modelo, o seu forno está parcialmente equipado com outros acessórios aqui apresentados.

Todos os acessórios assim como produtos de limpeza e manutenção mencionados estão adaptados aos aparelhos Miele.

Estes podem ser obtidos através da loja online da Miele, dos serviços de assistência técnica ou do seu distribuidor Miele.

Ao fazer uma encomenda deve indicar o modelo do seu forno e a designação do acessório pretendido.

Grelhas laterais

No forno encontram-se do lado direito e esquerdo as grelhas laterais com níveis  para inserção dos acessórios.

A designação dos níveis pode ser lida na moldura frontal.

Cada nível é composto por 2 guias sobrepostas.

Os acessórios (por ex. grelha) são inseridos entre as guias.

As calhas FlexiClip (se disponíveis) são montadas na guia inferior.

Pode desmontar as grelhas laterais (consulte o capítulo «Limpeza e manutenção», secção «Desmontar as grelhas laterais com calhas telescópicas Flexi-Clip»).

Tabuleiro universal e grelha com proteção contra extração

Tabuleiro universal HUBB 91:

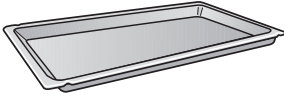

Grelha HBBR 92:

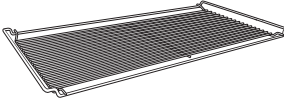

Encaixe estes acessórios sempre entre as guias de um nível nas grelhas laterais.

Encaixe a grelha com a superfície de suporte sempre voltada para baixo.

Nos lados curtos destes acessórios encontra-se uma proteção contra extração. Este impede que os acessórios possam tombar ao serem puxados parcialmente para fora do forno.

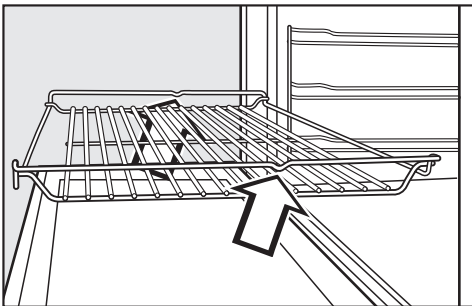
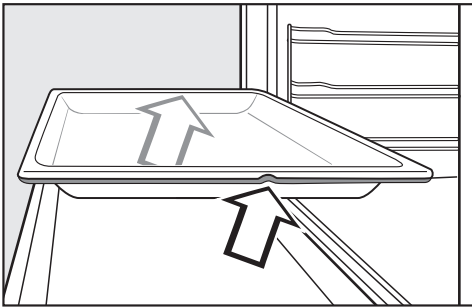

Encaixe as peças com a proteção contra extração atrás.



Caso utilize o tabuleiro universal com a grelha colocada em cima, o tabuleiro universal é inserido entre as guias de um nível e a grelha automaticamente acima.

Espeto rotativo

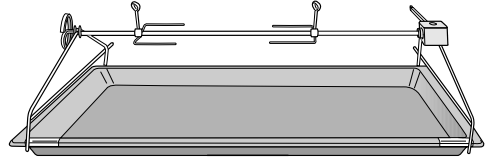

Alimentos como rolo de carne ou aves podem ser cozinhados com o espeto rotativo. Através da movimentação rotativa do espeto, o alimento fica uniformemente tostado de todos os lados.

A carga do espeto rotativo é de 5 kg, no máximo.

Além disso, podem ser adquiridos acessórios especiais para grelhar aves e espetadas, que pode fixar ao espeto:

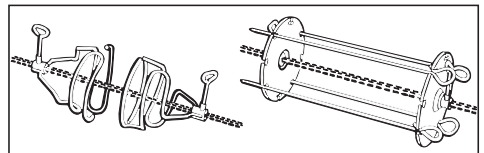

Equipamento

Calhas telescópicas FlexiClip HFC 92

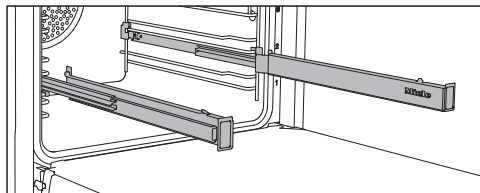

Pode utilizar as calhas telescópicas FlexiClip nos níveis 1–3.

Insira as calhas telescópicas FlexiClip por completo no forno antes de inserir os acessórios nestas.

Os acessórios são automaticamente colocados de forma segura entre as saliências de encaixe à frente e atrás e protegidos contra deslizamento.

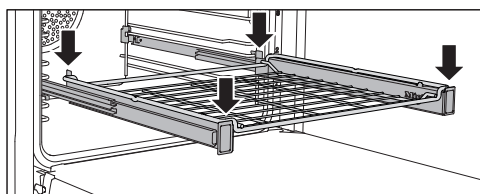
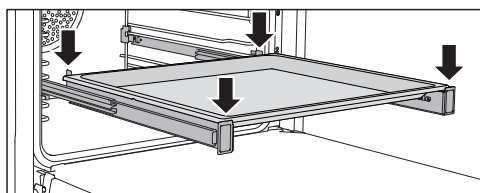

As calhas telescópicas FlexiClip suportam, no máximo, 15 kg de peso.

Montagem e desmontagem das calhas telescópicas FlexiClip

⚠ Perigo de ferimentos devido a superfícies quentes.
O forno fica quente durante o funcionamento. Pode queimar-se nas resistências, no forno e nos acessórios.
Deixe as resistências, o forno e os acessórios arrefecerem antes de montar e desmontar as calhas telescópicas FlexiClip.

As calhas telescópicas FlexiClip são montadas entre os guias de um nível. Efetue a montagem da calha telescópica FlexiClip com o logótipo Miele no lado direito.

Ao montar ou desmontar as calhas FlexiClip **não** as deve alongar/abrir.

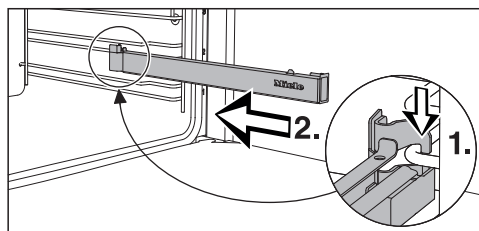

- Prenda a calha telescópica FlexiClip à frente na guia inferior de um nível de encaixe (1.º) e deslize-a ao longo dessa guia para o interior do forno (2.º).

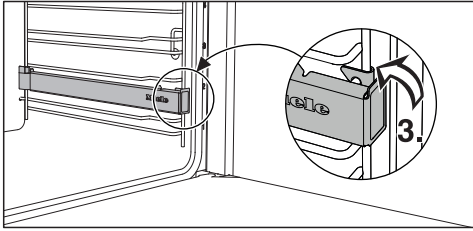

- Encaixe a calha telescópica FlexiClip na guia inferior do nível de encaixe (3.º).

Se, após a montagem, as calhas telescópicas FlexiClip bloquearem, puxe-as exercendo alguma força.

Proceda da seguinte forma para desmontar uma calha telescópica FlexiClip:

- Encaixe a calha telescópica FlexiClip completamente no interior do forno.

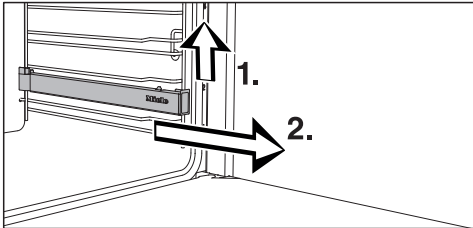

- Levante a calha telescópica FlexiClip à frente (1.º) e puxe-a ao longo da guia do nível para fora (2.º).

Formas redondas



A **forma redonda não perfurada HBF 27-1** é adequada para a preparação de pizzas, bolos rasos de massa levedada ou massa simples, tartes doces ou salgadas, sobremesas gratinadas, pão pita ou para bolos ou pizzas ultracongelados.

A **forma redonda perfurada HBFP 27-1 para forno e AirFry** pode ser usada da mesma forma que o **tabuleiro Gourmet perfurado HBBL 71 para forno e AirFry**.

A superfície esmaltada de ambas as formas tem acabamento PerfectClean.

- Introduza a grelha e coloque a forma redonda sobre a mesma.

Tabuleiro Gourmet perfurado para forno e AirFry HBBL 71

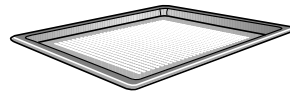

A perfuração fina do tabuleiro Gourmet perfurado para forno e AirFry aperfeiçoa o processo de confeção:

- Na preparação de artigos de pasteleria de massa levedada e requeijão e pão, o tostado por baixo é melhorado. Estenda primeiro a massa numa bancada de trabalho plana e depois coloque-a no tabuleiro Gourmet perfurado para forno e AirFry.
- Pode fritar batatas fritas, croquetes ou alimentos semelhantes sem gordura com ar quente (AirFrying).
- Ao desidratar/secar, a circulação de ar à volta do alimento a desidratar é otimizada.

A superfície esmaltada tem acabamento PerfectClean.

A **forma redonda perfurada HBFP 27-1 para forno e AirFry** também pode ser usada da mesma forma.

- Introduza a grelha e coloque o tabuleiro Gourmet perfurado para forno e AirFry sobre a mesma.

Equipamento

Pedra HBS 70



Com a pedra alcança um resultado de cozedura otimizado em refeições que devem ter um fundo cozido crocante, como pizza, quiche, pão, pasteleria picante ou semelhantes.

A pedra é composta por cerâmicas refratárias e vidro. Para colocar e retirar os alimentos é fornecida uma espátula de madeira não tratada.

- Insira a grelha e coloque a pedra sobre a grelha.

Tabuleiro de grelhar e assar HGBB 92

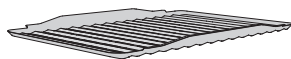

O tabuleiro de grelhar e assar é colocado no tabuleiro universal.

Ao grelhar, assar ou AirFrying, protege o molho que pinga da carne de ser queimado, de forma a poder ser reutilizado.

A superfície esmaltada tem acabamento PerfectClean.

Assadeiras Gourmet HUB Tampa para assadeira HBD

As assadeiras Gourmet da Miele são colocadas sobre a grelha. A superfície da assadeira Gourmet possui um revestimento antiaderente e é adequada para placas de indução.

A assadeira Gourmet existe com profundidades diferentes. A largura e a altura são iguais.

As tampas adequadas estão disponíveis em separado. Ao adquirir, indique sempre o modelo da assadeira.

Introduza a grelha no nível 1 e coloque a assadeira Gourmet sobre a mesma.

Profundidade:
22 cm

HUB 62-22

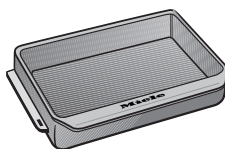

HBD 60-22

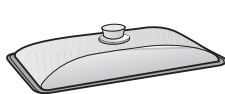

Profundidade:
35 cm *

HUB 62-35

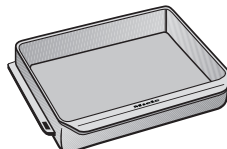

HBD 60-35



- * Em fornos com 3 níveis não é possível colocar a assadeira com a tampa, porque a altura total ultrapassa a altura disponível do interior do forno.

Sonda de temperatura

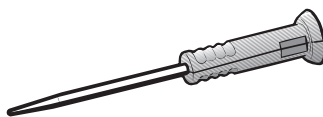

O seu forno está equipado com uma sonda de temperatura sem cabo de ligação, através da qual pode controlar as temperaturas dos processos de confeção de forma precisa (consulte o capítulo «Assar», secção «Sonda de temperatura»). A sonda de temperatura é guardada na porta.

Se a sonda de temperatura apenas for inserida parcialmente na caixa de conservação pode ficar danificada ao fechar a porta.

Após cada utilização, insira a sonda de temperatura por completo na caixa de conservação.

Acessórios para limpeza e manutenção

- Pastilhas de descalcificação, tubo de plástico com fixador para descalcificar o forno
- Pano Miele em microfibras
- Produto de limpeza Miele para fornos

Dispositivos de segurança

- **Bloqueio de funcionamento**  (consulte o capítulo «Regulações», secção «Segurança»)
- **Bloqueio de teclas** (consulte o capítulo «Regulações», secção «Segurança»)
- **Ventilador de arrefecimento** (consulte o capítulo «Regulações», secção «Segurança»)

- Desativação de segurança

A desativação de segurança é desativada automaticamente se o forno for operado por um período de tempo excepcionalmente longo. O período de tempo depende do modo de funcionamento selecionado.

- Porta ventilada

A porta é parcialmente constituída por vidros com revestimento refletor de calor. Em funcionamento, o ar é conduzido através da porta de forma a que o vidro exterior da porta permaneça frio.

Pode desmontar a porta para efetuar a sua limpeza (consulte o capítulo «Limpeza e manutenção»).

- **Bloqueio da porta** para limpeza pirolítica

No início da limpeza pirolítica, a porta é bloqueada por motivos de segurança. A porta só volta a ser desbloqueada, se a temperatura no forno tiver descido abaixo dos 280 °C.

Superfícies com acabamento PerfectClean

As superfícies com acabamento PerfectClean são antiaderentes e muito fáceis de limpar.

Os alimentos podem ser facilmente retirados depois de preparados. A sujidade formada após a cozedura de bolos ou após o assar de uma peça de carne ou peixe é muito mais fácil de eliminar.

Os alimentos podem ser cortados sobre a superfície PerfectClean.

Não utilize facas de cerâmica, uma vez que estas riscam a superfície PerfectClean.

A limpeza das superfícies com acabamento PerfectClean é muito idêntica à limpeza de superfícies em vidro.

Leia as indicações mencionadas no capítulo «Limpeza e manutenção», para que as vantagens do efeito antiaderente e a limpeza extremamente fácil se mantenham.

Superfícies com acabamento PerfectClean:

- Tabuleiro universal
- Tabuleiro para grelhar e assar
- Tabuleiro Gourmet perfurado para forno e AirFry
- Forma redonda perfurada para forno e AirFry
- Forma redonda

Acessórios compatíveis com pirólise

Siga as indicações no capítulo «Limpeza e manutenção».

Os acessórios apresentados de seguida podem permanecer no forno durante a limpeza pirolítica:

- Grelhas laterais
- Calhas telescópicas FlexiClip HFC 92
- Grelha

O primeiro funcionamento

Miele@home

O seu forno está equipado com um módulo Wi-Fi integrado.

Para a utilização necessita:

- de uma rede Wi-Fi
- da app Miele
- de uma conta de utilizador da Miele. Pode criar a conta de utilizador através da app Miele.

Através da App Miele, pode controlar a rede da sua máquina de secar roupa com uma rede Wi-Fi doméstica.

Depois de ter integrado o forno à sua rede Wi-Fi, pode executar, por exemplo, as seguintes ações com a app:

- Aceder a informações sobre o estado de funcionamento do seu forno
- Aceder a indicações relativas a processos de confeção em curso do seu forno
- Terminar processos de confeção em curso

Devido à integração do forno à sua rede Wi-Fi, o consumo de energia aumenta mesmo quando o forno está desligado.

Certifique-se de que, no local onde o seu forno está instalada, existe um sinal de rede Wi-Fi suficientemente forte.

Disponibilidade da ligação Wi-Fi

A ligação Wi-Fi partilha uma faixa de frequência com outros aparelhos (p. ex. micro-ondas, brinquedos telecomandados). Assim, podem ocorrer falhas de ligação temporárias ou permanentes. Não pode, por isso, ser garantida uma disponibilidade permanente das funções oferecidas.

Disponibilidade Miele@home

A utilização da app Miele depende da disponibilidade do serviço Miele@home no seu país.

O serviço da Miele@home não está disponível em todos os países.

Saiba mais sobre a disponibilidade no website www.miele.pt.

App Miele

Pode fazer o download da app Miele a partir da Apple App Store® ou do Google Play™.



Regulações base

Deve efetuar as seguintes regulações para a primeira colocação em funcionamento. Estas regulações podem ser novamente alteradas mais tarde (consulte o capítulo «Regulações»).

 Risco de ferimentos devido a superfícies quentes.

O forno fica quente durante o funcionamento.

Utilize o forno apenas após estar encastrado, para que o correto funcionamento esteja garantido.

Logo que o forno seja ligado à corrente elétrica irá ligar automaticamente.

Configurar o idioma

- Selecione o idioma pretendido.

Se selecionou por engano um idioma que não entende proceda como se indica no capítulo «Regulações», secção «Idioma ».

Configurar localização

- Selecione a localização pretendida.

Instalar a Miele@home

No visor, aparece Configurar o Miele@home?.

- Se pretender configurar imediatamente a Miele@home, selecione Continuar.
- Se pretender adiar a configuração, selecione Ignorar.
Poderá encontrar informações sobre o adiamento da configuração no capítulo «Regulações», secção «Miele@home».
- Se pretender configurar a Miele@home agora, selecione o método de ligação desejado.

O visor e a App Miele vão guiá-lo através dos passos seguintes.

Configurar a data

- Configure Dia, Mês e Ano.
- Confirme com *OK*.

Configurar as horas

- Configure as horas e os minutos.
- Confirme com *OK*.

Concluir a primeira colocação em funcionamento

- Siga eventuais indicações adicionais no visor.

O primeiro funcionamento está concluído.

O primeiro funcionamento



Aquecer o forno pela primeira vez e enxaguar o sistema de evaporação

Durante o primeiro aquecimento do forno pode ocorrer a formação de odores desagradáveis. Pode eliminar os mesmos, aquecendo o forno por, no mínimo, uma hora. Simultaneamente é útil enxaguar o sistema de evaporação.

Durante o processo de aquecimento garanta uma boa ventilação da cozinha. Evite que os odores passem para as restantes divisões.

- Retire eventuais autocolantes e folhas de proteção que possam existir no forno e nos acessórios.
- Efetue a limpeza do forno antes de iniciar o aquecimento utilizando um pano húmido para eliminar pó eventualmente existente e restos do material de embalagem.
- Monte as calhas telescópicas Flexi-Clip nas grelhas laterais e encaixe todos os tabuleiros e a grelha no forno.
- Ligue o forno através da tecla ligar/desligar .

Surge o menu principal.

- Selecione Modos de funcionamento .
- Selecione Cozinhar com clima .
- Selecione Cozi. c/ clima c/ Ar quente plus .

A temperatura proposta de (160 °C) aparece indicada.

O aquecimento do forno, a iluminação e o ventilador de arrefecimento ligam.

- Selecione a temperatura máxima possível (250 °C).

- Selecione Continuar.
- Selecione Automático.

Aparece a solicitação para o processo de sucção.

- Encha um recipiente com a quantidade de água da torneira indicada.
- Abra a porta.
- Vire o tubo de enchimento situado à esquerda por baixo do painel para a frente.

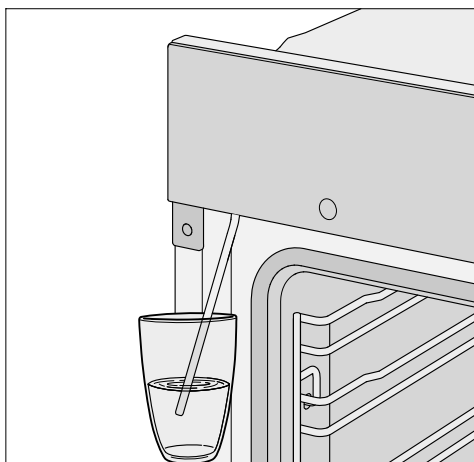

- Mergulhe o tubo de enchimento no recipiente com água da torneira.
- Confirme com OK.

O processo de aspiração é iniciado.

A quantidade de água da torneira aspirada pode ser menor que a solicitada, permanecendo um resto de água no recipiente.

- Retire o recipiente após o processo de sucção e feche a porta.

Ouve-se novamente um breve ruído da bomba. A água restante no tubo de enchimento é aspirada.

O aquecimento do forno, a iluminação e o ventilador de arrefecimento ligam.

O primeiro funcionamento

Ao fim de algum tempo é ativado automaticamente um jato de vapor.

 Perigo de ferimentos devido a vapor de água.
O vapor de água que sai está muito quente.
Durante os jatos de vapor não abra a porta.

Aqueça o forno durante pelo menos uma hora.

- Ligue/desligue o forno após, no mínimo, uma hora com a tecla ligar/desligar .

Limpar o interior do forno após o primeiro aquecimento





 Perigo de ferimentos devido a superfícies quentes.
O forno fica quente durante o funcionamento. Pode queimar-se nas resistências, no forno e nos acessórios.
Deixe as resistências, o forno e os acessórios arrefecerem antes de efetuar a limpeza manual.

- Retire os acessórios de dentro do forno e efetue a sua limpeza manualmente (consulte o capítulo «Limpeza e manutenção»).
- Efetue a limpeza do interior do forno com água quente, detergente de lavar a louça à mão e uma esponja limpa ou um pano de microfibras húmido.
- Remova os resíduos eventualmente existentes do vidro de cobertura da câmara na tampa do forno.
- No final, seque as superfícies com um pano macio.

Apenas feche a porta quando o forno estiver completamente seco.

Regulações

Tabela de regulações

Pontos do menu	Regulações possíveis
Idioma 	... deutsch english ... Localização
Horas	Indicação Ativado* Desligado Desligar noturno Apresentação Analogico* Digital Formato de horas 24 horas* 12 h (am/pm) Acertar
Data	
Iluminação	Ativado «Ativ.» durante 15 s* Desligado
Ecrã inicial	Menu principal* Modos de funcionamento Programas automáticos Aplicações especiais Programas favoritos MyMiele
Visor	Luminosidade  Esquema de cores Claro Escuro* QuickTouch Ativado Desligado*
Volume do sinal	Sinais acústic.  Som das teclas  Melodia de boas-vindas Ativado* Desligado
Unidades	Temperatura °C* °F

* Regulação de fábrica

Pontos do menu	Regulações possíveis
Booster	Ativado* Desligado
Temperaturas propostas	
Pirólítico	Recomendado Sem recomendação*
Funcio. suplem. ventila. arrefeci.	Comando por tempo Comando de temp.*
Câmara no interior do forno	Ativado Desligado*
Comando por sensor	Ligar luz Durante o proc. confeção* Sempre ligado Desligado Ligar aparelho Ativado Desligado* Silenciar sons acústicos Ativado* Desligado
Segurança	Bloqueio funci.  Ativado Desligado* Bloqu.de teclas Ativado Desligado*
Reconhecim. frontal do móvel	Ativado Desligado*
Miele@home	Activar Desativar Estado da ligação Instalar de novo Repor Instalar
Comando à distância	Ativado* Desligado
SuperVision	Indicação SuperVision Ativado Desligado* Indicação em Standby Ativado Só se houver erros* Lista aparelhos Mostrar aparelho Sinais acústic.

* Regulação de fábrica

Regulações

Pontos do menu	Regulações possíveis
RemoteUpdate	Ativado* Desligado
Versão Software	
Informações legais	Licenças Open-Source
Agente	Modo exposição Ativado Desligado*
Regulações de fábrica	Regulações do aparelho Programas favoritos MyMiele Temperaturas propostas
Horas (total) de funcionamento	

* Regulação de fábrica

Aceder ao menu «Regulações»

Pode personalizar o seu forno no menu  Regulações, onde pode adaptar as regulações de fábrica às suas necessidades.

Encontra-se no menu principal.

- Selecione  Regulações.
- Selecione a regulação pretendida.



Pode verificar ou alterar as regulações.

As regulações só podem ser alteradas se não estiver a decorrer nenhum processo de confeção.

Idioma

Pode configurar o seu idioma e a sua localização.

Após selecionar e confirmar, o idioma pretendido aparece de imediato no visor.

Dica: Se selecionou por engano um idioma que não entende, selecione no menu principal . Oriente-se pelo símbolo  para voltar ao submenu Idioma .

Horas

Indicação

Selecione o tipo de indicação de horas que deve aparecer com o aparelho desligado:

- Ativado
As horas aparecem sempre no visor. Se selecionar a regulação Visor | Quick-Touch | Ativado, todas as teclas sensoras reagem ao toque e o sensor de proximidade deteta automaticamente quando se aproximar do visor. Se selecionar a regulação Visor | Quick-Touch | Desligado, tem de ligar o forno antes de o poder utilizar.

- Desligado
Para poupar energia, o visor fica escuro. Tem de ligar o forno antes de o poder utilizar.
- Desligar noturno
Para poupar energia, as horas apenas aparecem no visor das 5 h às 23 h. Durante o tempo restante, o visor permanece escuro.

Apresentação

Pode exibir as horas Analógico (em forma de um relógio com mostrador) ou Digital (h:min).

Na forma digital aparece adicionalmente a data indicada.

Formato de horas

Pode exibir as horas no formato de 24 ou 12 horas (24 horas ou 12 h (am/pm)).

Acertar

Define as horas e os minutos.

Dica: Se não estiver a decorrer nenhum processo de confeção, toque nas horas no cabeçalho para as alterar.

Após uma falta de corrente, as horas atuais aparecem novamente. As horas são memorizadas durante aprox. 150 horas.

Se o forno estiver ligado a uma rede Wi-Fi e com sessão iniciada na app Miele, a hora será sincronizada com base na configuração da localização na app Miele.



Data

Configurar a data.

Com o forno desligado a data só aparece na regulação Horas | Apresentação | Digital.

Regulações

Iluminação

- Ativado
A iluminação do interior do forno fica ligada enquanto o processo de confeitura estiver a decorrer.
- «Ativ.» durante 15 s
Durante um processo de confeitura, a iluminação do interior do forno desliga-se após 15 segundos. Ao selecionar a tecla sensora , a iluminação do interior do forno liga-se novamente durante 15 segundos.
- Desligado
A iluminação do interior do forno está desligada. Ao selecionar a tecla sensora , a iluminação do interior do forno liga-se durante 15 segundos.

Ecrã inicial

Ao ligar o forno aparece o menu principal ativado de fábrica. Em vez disso também pode selecionar como ecrã de início p. ex. os modos de funcionamento ou as entradas em MyMiele (ver capítulo «MyMiele»).



O ecrã inicial alterado apenas é exibido depois de ligar novamente o forno.

Alcança o menu principal ao selecionar a tecla sensora  ou através do caminho de menu no cabeçalho.

Visor

Luminosidade

A luminosidade do visor é representada através de uma barra de segmentos.

- 
luminosidade máxima
- 
luminosidade mínima

Esquema de cores

Selecione se o visor é apresentado com um esquema de cores claro ou escuro.

- Claro
O visor tem um fundo claro com letras escuras.
- Escuro
O visor tem um fundo escuro com letras claras.

QuickTouch

Selecione a forma como as teclas sensoras e o sensor de proximidade devem reagir quando o forno está desligado:

- Ativado
Se também tiver selecionado a regulação Horas | Indicação | Ativado ou Desligar noturno, as teclas sensoras e o sensor de proximidade reagem também quando o forno está desligado.
- Desligado
Independentemente da regulação Horas | Indicação, as teclas sensoras e o sensor de proximidade só reagem quando o forno está ligado ou um determinado tempo após o forno ser desligado.

Volume do sinal

Sinais acústic.

Quando os sinais sonoros estão ligados, soa um sinal quando a temperatura regulada é alcançada e depois de se esgotar um tempo regulado.

O volume do sinal dos sinais sonoros é apresentado através de uma barra de segmentos.

- ■■■■■■■■

Volume máximo

- □□□□□□

Os sinais sonoros estão desligados

Som das teclas

O volume do sinal, que soa sempre que tocar numa tecla sensora, é apresentado através de uma barra de segmentos.

- ■■■■■■■■

Volume do sinal máximo

- □□□□□□

O som das teclas está desligado

Melodia de boas-vindas

Pode ligar ou desligar a melodia que soa ao tocar na tecla ligar/desligar .

Unidades

Temperatura

Pode regular a temperatura em graus Celsius (°C) ou em graus Fahrenheit (°F).

Booster

A função **Booster** serve para um aquecimento rápido do interior do forno.

- Ativado

A função **Booster** é ligada automaticamente durante a fase de aquecimento de um processo de confeção. A resistência de aquecimento superior/do grill, a resistência circular e o ventilador pré-aquecem o interior do forno em simultâneo para a temperatura pretendida.

- Desligado

A função **Booster** é desligada durante a fase de aquecimento de um processo de confeção. Só as resistências de aquecimento correspondentes ao modo de funcionamento aquecem o interior do forno.

Também pode ligar ou desligar a função **Booster** para um processo de confeção através do menu suspenso.

Temperaturas propostas

Se seleccionar temperaturas diferentes na maior parte das vezes, faz sentido alterar as temperaturas propostas.

Logo que aceda ao item do menu, aparece a lista de selecção dos modos de funcionamento.

■ Selecione o modo de funcionamento pretendido.

A temperatura proposta aparece indicada e simultaneamente aparece o limite de temperatura onde é possível efetuar a alteração.

■ Altere a temperatura proposta.

■ Confirme com *OK*.

Regulações

Pirolítico

Pode configurar se a recomendação para efetuar a limpeza pirolítica aparece (Recomendado) ou não (Sem recomendação).

Funcio. suplem. ventila. arrefeci.

No final de um processo de confeção, o ventilador de arrefecimento permanece em funcionamento durante algum tempo para que a humidade não se deposite no interior do forno, no painel de comandos ou nos móveis situados ao lado do forno.

- Comando de temp.
O ventilador de arrefecimento desliga após um processo com temperatura do interior do forno inferior a aprox. 70 °C.
- Comando por tempo
O ventilador de arrefecimento desliga ao fim de aprox. 25 minutos.

A água condensada pode danificar o móvel onde o aparelho está encastrado e o tampo de trabalho e pode aparecer corrosão no forno.

Se mantiver alimentos quentes no interior do forno ao selecionar **Comando por tempo** aumenta a humidade do ar e o painel de comandos fica embaçado ou formam-se gotas de água por baixo do tampo de trabalho ou a frente do móvel fica embaciada.

Ao selecionar **Comando por tempo** não mantenha alimentos quentes no interior do forno.

Câmara no interior do forno

Se tiver selecionado a regulação Câmara no interior do forno | Ativado, pode receber imagens do forno no seu novo dispositivo móvel durante um processo de confeção.

A condição para tal é que instale a app Miele no seu dispositivo móvel e disponha do sistema Miele@home (consulte o capítulo «Regulações», secção «Miele@home»).

Se a porta estiver fechada, a câmara tira regularmente uma fotografia dos alimentos inseridos no nível mais superior utilizado.

A iluminação do forno está ligada ao longo de todo o processo de confeção para alcance de uma qualidade de transmissão ideal.

Se necessário, adaptar as regulações para o processo de confeção através da app Miele.

Comando por sensor

O sensor de proximidade reconhece quando se aproxima do visor tátil, p. ex. com a mão ou com o corpo.

Se pretender que o sensor de proximidade reaja mesmo quando o forno estiver desligado, selecione a configuração **Visor | QuickTouch | Ativado**.

Ligar luz

- Durante o proc. confeção
Logo que se aproxime do visor tátil durante um processo de confeção, a iluminação do interior do forno liga. A iluminação do interior do forno volta a desligar-se automaticamente após 15 segundos.

- Sempre ligado
Logo que se aproxime do visor tátil, a iluminação do interior do forno liga. A iluminação do interior do forno volta a desligar-se automaticamente após 15 segundos.
- Desligado
O sensor de proximidade não reage quando se aproxima do visor tátil. Ligue a iluminação do interior do forno ao selecionar a tecla sensora  durante 15 segundos.

Ligar aparelho

- Ativado
Quando as horas forem exibidas, o forno liga e o menu principal aparece logo que se aproximar do visor tátil.
- Desligado
O sensor de aproximação não reage quando se aproxima do visor tátil. Ligue o forno através da tecla ligar/desligar .

Silenciar sons acústicos

- Ativado
Logo que se aproxime do visor tátil, os sinais sonoros desligam.
- Desligado
O sensor de proximidade não reage quando se aproxima do visor tátil. Desligue os sinais sonoros manualmente.

Segurança

Bloqueio funci.

O bloqueio de funcionamento impede o ligar inadvertido do aparelho.

Mesmo com o bloqueio de funcionamento ativado pode configurar de imediato um alarme e um tempo curto, bem como utilizar a função MobileStart.

O bloqueio de funcionamento permanece memorizado mesmo após ter havido falta de corrente.

- Ativado
O bloqueio de funcionamento está ativado. Antes de poder utilizar o forno, ligue-o e toque no símbolo  pelo menos durante 6 segundos.
- Desligado
O bloqueio de funcionamento está desativado. Pode utilizar o forno como habitualmente.

Bloqueio.de teclas

O bloqueio das teclas impede que o processo de confeitura seja terminado ou alterado inadvertidamente. Quando o bloqueio das teclas está ativado, todas as teclas sensoras e campos no visor ficam bloqueados alguns segundos após o início de um processo de confeitura, exceto a tecla ligar/desligar .

- Ativado
O bloqueio das teclas está ativado. Toque em *OK* durante, pelo menos, 6 segundos para desativar o bloqueio das teclas durante um breve período de tempo.
- Desligado
O bloqueio das teclas está desativado. Todas as teclas sensoras reagem de imediato ao serem selecionadas.

Se desejar desligar o forno quando o bloqueio de teclas estiver ativado, toque na tecla ligar/desligar  até que o forno se desligue.

Reconhecim. frontal do móvel

- Ativado
A detecção da frente do móvel está ativada. Através do sensor de proximidade, o forno deteta automaticamente se a porta do móvel está fechada.

Regulações

Caso a porta do móvel esteja fechada, o forno desliga-se automaticamente ao fim de um determinado tempo.

- Desligado

A deteção da frente do móvel está desativada. O forno não deteta se a porta do móvel está fechada.

Se o forno foi encastrado por trás de uma frente do móvel (por exemplo, uma porta), o forno, o móvel e a base podem ser danificados pela acumulação de calor e humidade atrás da frente fechada do móvel.

Deixe sempre a porta do móvel aberta durante a utilização do forno.

Feche a porta do móvel só quando o forno tiver arrefecido completamente.

Dica: Desligue o reconhecimento da frente do móvel, caso pretenda utilizar o programa Sabbat.

Miele@home

O forno pertence aos eletrodomésticos aptos para a Miele@home e possui a função SuperVision.

O seu forno está equipado de fábrica com um módulo de comunicação Wi-Fi e é indicado para comunicação sem fios.

Existem várias possibilidades de ligar o seu forno à sua rede Wi-Fi. Recomendamos ligar o seu forno através da app Miele@mobile ou através do WPS com a sua rede Wi-Fi.

- Activar

Esta regulação apenas é visível se a Miele@home se encontrar desativada. A função Wi-Fi é ativada de novo.

- Desativar

Esta regulação apenas é visível se a Miele@home se encontrar ativada. A Miele@home fica configurada, a função Wi-Fi é desligada.

- Estado da ligação

Esta regulação apenas é visível se a Miele@home se encontrar ativada. O visor exhibe informações como a qualidade de receção Wi-Fi, o nome da rede e o endereço IP.

- Instalar de novo

Esta regulação apenas é visível se já existir uma rede Wi-Fi instalada. Repõe as regulações de rede e configura imediatamente uma nova ligação à rede.

- Repor

Esta regulação apenas é visível se já existir uma rede Wi-Fi instalada. A função Wi-Fi é desligada e a ligação à rede Wi-Fi é reposta para a regulação de fábrica. Deve configurar novamente a ligação à rede Wi-Fi para poder utilizar a Miele@home.

Reponha as configurações de rede se eliminar o forno, se o vender ou se colocar em funcionamento um forno usado. Só assim fica garantido que removeu todos os dados pessoais e que o proprietário anterior já não consegue aceder ao forno.

- Instalar

Esta regulação apenas é visível se não existir qualquer ligação à rede Wi-Fi. Deve configurar novamente a ligação à rede Wi-Fi para poder utilizar a Miele@home.

Comando à distância

Caso tenha instalado a aplicação Miele no seu dispositivo móvel, tenha o sistema Miele@home e tenha ativado o comando à distância (Ativado), pode utilizar a função MobileStart e, p. ex., aceder a indicações relativas a processos de confeitura em curso do seu forno ou terminar um processo de confeitura em curso.

No modo de espera em rede, o forno necessita de, no máx., 2 W.

Ativar MobileStart

- Selecione a tecla sensora  para ativar a MobileStart.

A tecla sensora  acende. Pode comandar o forno através da app Miele.

A utilização direta do forno tem prioridade sobre o comando à distância via app. Pode utilizar a MobileStart enquanto a tecla sensora  estiver acesa.

SuperVision

O forno pertence aos eletrodomésticos aptos para a Miele@home e possui a função SuperVision para controlo de outros eletrodomésticos no sistema Miele@home.

Só poderá ativar a função SuperVision depois de instalar o sistema Miele@home.

Indicação SuperVision

- Ativado
A função SuperVision está ativada.
O símbolo  aparece no canto superior direito do visor.
- Desligado
A função SuperVision está desligada.

Indicação em Standby

A função SuperVision está também disponível no modo de Standby. Como condição, a apresentação das horas deve estar ligada (Regulações | Horas | Indicação | Ativado).

- Ativado
Os eletrodomésticos ativos registados no sistema Miele@home são sempre exibidos.
- Só se houver erros
São exibidos apenas os erros exclusivos dos eletrodomésticos ativos.

Lista aparelhos

Todos os eletrodomésticos registados no sistema Miele@home são exibidos. Quando escolhe um aparelho pode ativar outras configurações:

- Mostrar aparelho
 - Ativado
A função SuperVision para este aparelho está ativada.
 - Desligado
A função SuperVision para este aparelho está desligada. Além disso, o aparelho está registado no sistema Miele@home. São exibidos erros, mesmo que a função SuperVision para este aparelho esteja desligada.
- Sinais acústic.
Pode definir se os sinais sonoros deste aparelho estão ligados (Ativado) ou desligados (Desligado).

Regulações

RemoteUpdate

O ponto do menu RemoteUpdate apenas é exibido e pode ser selecionado se os pré-requisitos para usar a Miele@home forem cumpridos (consulte o capítulo «Primeira colocação em funcionamento», secção «Miele@home»).

A RemoteUpdate pode ser usada para atualizar o software do forno. Se estiver disponível uma atualização para o seu forno, esta será automaticamente descarregada pelo seu forno. A instalação de uma atualização não ocorre automaticamente, tem sim de ser iniciada manualmente por si.

Se não instalar uma atualização, pode usar o forno como habitualmente. No entanto, a Miele recomenda instalar as atualizações.

Ligar/Desligar

A atualização remota vem ativada de fábrica. Uma atualização disponível é descarregada automaticamente e tem de ser iniciada manualmente por si.

Desligue a atualização remota, se pretender que não seja descarregada automaticamente uma atualização.

Processo da atualização remota

São fornecidas informações sobre o conteúdo e o âmbito de uma atualização na App Miele.

Se estiver disponível uma atualização, é exibida uma mensagem no visor do seu forno.

Pode instalar a atualização imediatamente ou adiar a instalação para mais tarde. A pergunta ocorre depois de ligar novamente o forno.

Se não pretender instalar a atualização, desligue a atualização remota.

A atualização pode demorar alguns minutos.

Na atualização remota, observe o seguinte:

- Enquanto não receber uma mensagem, não existe nenhuma atualização disponível.
- Uma atualização instalada não pode ser revertida.
- Não desligue o forno durante a atualização. Caso contrário, a atualização é interrompida e não é instalada.
- Algumas atualizações de software apenas podem ser executadas pelo serviço técnico da Miele.

Versão Software

A versão de software é utilizada para o serviço técnico da Miele. Para a utilização doméstica não necessita destas informações.

- Confirme com *OK*.

Informações legais

Pode obter um resumo dos componentes Open Source integrados em Licenças Open-Source.

- Confirme com *OK*.

Agente

Esta função possibilita a demonstração de funcionamento do forno sem aquecimento. Esta regulação não é necessária para utilização a nível particular.

Modo exposição

Ao ligar o forno com o modo de demonstração ativado, aparece a indicação Modo de demonstração ativado. O aparelho não aquece.

- Ativado
O modo de demonstração é ativado quando tocar em *OK* pelo menos durante 4 segundos.
- Desligado
O modo de demonstração é desativado quando tocar em *OK* durante, pelo menos, 4 segundos. Pode utilizar o forno como habitualmente.

Regulações de fábrica

- Regulações do aparelho
As regulações alteradas voltam às regulações de fábrica.
- Programas favoritos
Os programas favoritos são todos apagados.
- MyMiele
Todas as entradas MyMiele são apagadas.
- Temperaturas propostas
As temperaturas propostas alteradas voltam à regulação de fábrica.

Horas (total) de funcionamento

Ao seleccionar Horas (total) de funcionamento, pode consultar o número total de horas de funcionamento do seu forno.

Alarme e Tempo curto

Através da tecla sensora  pode regular um tempo curto (p. ex. para cozer ovos) ou um alarme (uma hora fixa).



Em simultâneo pode regular dois alarmes, dois tempos curtos ou um alarme e um tempo curto.

Utilizar a função Alarme

Pode utilizar o alarme  para seleccionar uma hora fixa, na qual deve soar um sinal.

Regular o alarme

Quando tiver seleccionado a regulação Visor | QuickTouch | Desligado, ligue o forno para regular o alarme. A hora para o alarme aparece com o forno desligado.

- Selecione a tecla sensora .
- Selecione  Alarme.
- Regule a hora para o alarme.
- Confirme com Fechar.

Quando o forno estiver desligado aparece  e a hora do alarme em vez das horas atuais.

Quando está a decorrer um processo de confeção em simultâneo ou se estiver num menu, aparece no visor  e a hora do alarme em cima à direita.

À hora regulada para o alarme,  pisca junto à indicação das horas no visor e soa um sinal um sinal.

- Selecione a tecla sensora  ou a hora regulada para o alarme no visor.

Tanto o sinal acústico como ótico desligam.

Alterar o alarme

- Selecione o alarme no visor ou selecione a tecla sensora  e de seguida o alarme pretendido.

A hora regulada para o alarme aparece.

- Regule a nova hora para o alarme.

- Confirme com Fechar.

A hora para o alarme alterada é memorizada e aparece no visor.

Apagar o alarme

- Selecione o alarme no visor ou selecione a tecla sensora  e de seguida o alarme pretendido.

A hora regulada para o alarme aparece.

- Selecione Eliminar.

- Confirme com Fechar.

O alarme é apagado.

Utilizar a função Tempo curto

O tempo curto  pode ser utilizado para controlar um processo que nada tenha a ver com o funcionamento do forno, como, p. ex., cozer ovos.

Também pode utilizar o tempo curto se simultaneamente regulou tempos para ligar e desligar automaticamente um processo de confeitaria, (p. ex. como lembrança para adicionar temperos ao alimento depois de uma parte do tempo de confeitaria ter decorrido ou para acrescentar água).



- Pode regular o tempo curto com um máximo de 59 minutos e 59 segundos.

Dica: Num modo de funcionamento com humidade utilize o tempo curto como lembrete para ativar os jatos de vapor manuais à hora pretendida.

Regular o tempo curto

Se selecionou a regulação Visor | Quick-Touch | Desligado, ligue o forno para selecionar o tempo curto. Com o forno desligado aparece o tempo curto a decorrer.

Exemplo: pretende cozer ovos e seleciona um tempo curto de 6 minutos e 20 segundos.

- Selecione a tecla sensora .
- Selecione  Tempo curto.
- Regule o tempo curto.
- Confirme com Fechar.

Quando o forno estiver desligado, aparece  e o tempo curto a decorrer em vez das horas.

Quando está a decorrer um processo de confeitaria em simultâneo ou se estiver num menu, aparece  e o tempo curto a decorrer no canto superior direito do visor.

No final do tempo curto,  fica intermitente, o tempo começa a ser descontado e soa um sinal.

- Selecione a tecla sensora  ou o tempo curto pretendido no visor.

Tanto o sinal acústico como ótico desligam.

Alterar o tempo curto

- Selecione o tempo curto no visor ou selecione a tecla sensora  e, em seguida, o tempo curto pretendido.

O tempo curto regulado aparece.

- Regule o novo tempo curto.
- Confirme com Fechar.

O tempo curto alterado é memorizado e decorre de minuto em minuto. Tempos curtos de menos do que 10 minutos decorrem de segundo a segundo.

Apagar o tempo curto

- Selecione o tempo curto no visor ou selecione a tecla sensora  e, em seguida, o tempo curto pretendido.

O tempo curto regulado aparece.







- Selecione Eliminar.
- Confirme com Fechar.

O tempo curto é apagado.

Menus principal e submenus





Menu	Valor pro- posto	Área
Modos de funcionamento		
Ar quente plus	160 °C	30–250 °C
Aquecimento superior/inferior	180 °C	30–280 °C
Cozinhar com clima		
Cozi. c/ clima c/ Sist. auto. assar	160 °C	130–230 °C
Cozi. c/ clima c/ Ar quente plus	160 °C	130–250 °C
Cozi. c/ clima c/ Aque. intensivo	170 °C	130–250 °C
Coz. c/ clima c/ Aquec. sup./inf.	180 °C	130–280 °C
Grill rotativo		
Grill rotativo total	240 °C	200–300 °C
Grill rotativo parcial	240 °C	200–300 °C
Aquecimento intensivo	170 °C	50–250 °C
Sistema automático	160 °C	100–230 °C
Aquecimento inferior	190 °C	100–280 °C
Aquecimento superior	190 °C	100–250 °C
Grill total	240 °C	200–300 °C
Grill parcial	240 °C	200–300 °C
Grill com circulação de ar	200 °C	100–260 °C
Ar quente Eco	190 °C	100–250 °C
Programas automáticos		

Menus principal e submenus

Menu	Valor pro- posto	Área
Aplic. especiais 		
Descongelar	25 °C	25–50 °C
Secar/Desidrat.	60 °C	30–70 °C
Aquecer louça	80 °C	50–100 °C
Deixar levedar a massa		
Levedar 15 min.	–	–
Levedar durante 30 min.	–	–
Levedar durante 45 min.	–	–
Cozinhar a baixas temper.	100 °C	80–120 °C
Progra. Sabbat	180 °C	50–250 °C
Manter quente	75 °C	60–90 °C
MyMiele  		
Programas favoritos 		
Regulações 		
Manutenção 		
Descalcificar		
Pirólítico		

Recomendações para poupar energia

Processos de confeção

- Utilize, se possível, os programas automáticos para a preparação dos seus alimentos.
- Retire de dentro do forno os acessórios dos quais não necessita para o processo de confeção.
- Selecione a temperatura mais baixa indicada na receita ou na tabela de confeção e controle os alimentos ao fim do tempo mais curto indicado.
- Aqueça o forno apenas quando isso for indicado na receita ou na tabela de confeção.
- Se possível não abra a porta durante o processo de confeção.
- De preferência utilize formas mate, escuras e recipientes de confeção em materiais não refletores (aço esmaltado, vidro resistente ao calor, alumínio fundido revestido). Os materiais polidos como o aço ou o alumínio refletem calor que, dessa forma, não alcança tão facilmente os alimentos. Não cubra o fundo do forno ou a grelha com papel-alumínio refletor de calor.
- Controle o tempo de preparação, para evitar perda de energia durante o processo de confeção de alimentos. Regule um tempo de confeção ou utilize uma sonda de temperatura, se disponível.
- Para muitas refeições pode utilizar o modo de funcionamento Ar quente plus . Com o mesmo pode cozinhar com temperaturas mais baixas do que com Aquecimento superior/inferior , uma vez que o calor é de imediato distribuído pelo forno. Além disso, pode cozinhar simultaneamente em vários níveis.
- Ar quente Eco  é um modo de funcionamento inovador, adequado a pequenas quantidades como por ex. pizza ultracongelada, carcaças ou bolachinhas, mas também para pratos de carne e assados. Cozinha poupando energia e com aproveitamento de calor otimizado. Ao cozinhar num nível, poupa até 30% de energia com resultados de confeção comparavelmente bons. Não abra a porta durante o processo de confeção.
- Para grelhados utilize, se possível, o modo de funcionamento Grill com circulação de ar . Neste caso, a temperatura é mais baixa do que nos outros modos de funcionamento com Grill, regulando a temperatura máxima.
- Se possível, cozinhe vários pratos em simultâneo. Coloque-os lado a lado ou em vários níveis.
- Cozinhe os alimentos que não possam ser preparados em simultâneo, se possível, imediatamente um após outro para aproveitar o calor já existente.

Utilização de calor residual

- Nos processos com temperaturas superiores a 140 °C e tempos de confeção superiores a 30 minutos, pode reduzir a temperatura para o valor mínimo aprox. 5 minutos antes do processo terminar. O calor residual é suficiente para acabar de cozinhar o alimento. No entanto, nunca desligue o forno (consulte o capítulo «Medidas de segurança e avisos»).
- Caso tenha introduzido um tempo de confeção para um processo de confeção, o aquecimento do forno desliga automaticamente pouco antes do processo de confeção. O calor residual existente é suficiente para terminar o processo de confeção.
- Inicie a limpeza pirolítica, de preferência imediatamente após um processo de confeção. O calor residual existente reduz o consumo energético.

Regulações

- Selecione os elementos de comando, a **regulação Visor | QuickTouch | Desligado**, para reduzir o consumo energético.
- Para a iluminação do forno, selecione a **regulação Iluminação | Desligado ou «Ativ.»** durante 15 s. Pode voltar a ligar a iluminação do forno a qualquer momento com a tecla sensora .

Modo de poupança energética

Por motivos de poupança energética, o forno desliga-se automaticamente se não estiver a decorrer qualquer outra utilização. As horas são indicadas ou o visor está escuro (consulte o capítulo «Regulações»).

Utilização

- Ligue o forno.
- Surge o menu principal.
- Introduza o alimento no forno.
- Selecione Modos de funcionamento .
- Selecione o modo de funcionamento pretendido.

Aparecem o modo de funcionamento e a temperatura proposta.

- Altere a temperatura proposta, se necessário.

A temperatura proposta é assumida em poucos segundos. Pode alterar a temperatura posteriormente através da seleção da indicação de temperatura.

- Confirme com *OK*.

As temperaturas nominal e real aparecem e a fase de aquecimento inicia.

Pode seguir o aumento de temperatura. Quando a temperatura selecionada é atingida pela primeira vez, soa um sinal.

- Selecione após o processo de confeção Terminar.
- Retire o alimento do interior do forno.
- Desligue o forno.

Alterar valores e regulações para um processo de confeção

Assim que um processo de confeção estiver em curso, pode alterar os valores ou as regulações para este processo de confeção, consoante o modo de funcionamento.

Dependendo de cada modo de funcionamento, pode alterar as seguintes regulações:

- Temperatura
- Tempo
- Pronto às
- Início às
- Booster
- Pré-aquecer
- Crisp function

Alterar temperatura e temperatura interior

Pode alterar permanentemente as temperaturas propostas em Regulações | Temperaturas propostas, de forma a corresponderem aos seus hábitos de utilização pessoais.

A temperatura interior  só aparece se utilizar a sonda de temperatura (consulte o capítulo «Assar», secção «Sonda de temperatura»).

- Toque na indicação da temperatura.
- Altere a temperatura e a temperatura interior  se for necessário.
- Confirme com *OK*.

O processo de confeção decorre com as temperaturas exigidas alteradas.

Regular os tempos de funcionamento

O resultado pode ser influenciado negativamente se o tempo entre a colocação do alimento no forno e a hora de iniciar o processo for demasiado longo. Alimentos frescos podem alterar a cor e até ficar deteriorados.

Durante a cozedura, a massa poderia secar e o fermento perderia o efeito. Selecione um tempo tão curto quanto possível até ao início do processo de confeção.

Colocou o alimento no interior do forno, selecionou um modo de funcionamento e as regulações necessárias como, p. ex., uma temperatura.

Ao seleccionar Tempo, Pronto às ou Início às, pode desligar automaticamente o processo de confeção ou ligar e desligá-lo.

- Tempo
Selecione o tempo que o alimento necessita para ficar cozinhado. Após o decurso deste tempo, o aquecimento do interior do forno desliga-se automaticamente. O tempo de confeção máximo que pode ser regulado depende do modo de funcionamento seleccionado.
- Pronto às
Determina a hora pretendida a que deve terminar um processo de confeção. O aquecimento do interior do forno desliga-se automaticamente nesse momento.
- Início às
Esta função apenas aparece no menu quando tiver regulado Tempo ou Pronto às. Com Início às, determina a hora à qual o processo de confeção deve ser

iniciado. O aquecimento do interior do forno liga-se automaticamente nesse momento.

- Selecione  ou Timer.
- Regule os tempos pretendidos.
- Confirme com *OK*.

Alterar tempos de confeção regulados

- Selecione , o tempo necessário ou Timer.
- Selecione o tempo pretendido e altere-o.
- Confirme com *OK*.

Havendo uma falta de corrente, as regulações efetuadas serão apagadas.

Apagar tempos de confeção regulados

- Selecione , o tempo necessário ou Timer.
- Selecione o tempo pretendido.
- Selecione Eliminar.
- Confirme com *OK*.

Se apagar Tempo, os tempos regulados para Pronto às e Início às são também apagados.

Se apagar Pronto às ou Início às, o processo de confeção começa com o tempo de confeção regulado.

Utilização

Interromper o processo de confeitão

Caso interrompa o processo de confeitão, a iluminação e o aquecimento do forno desligam-se. Os tempos de confeitão regulados são apagados.

Interromper o processo de confeitão sem tempo de confeitão regulado

- Selecione Terminar.

O menu principal aparece.

Interromper o processo de confeitão com tempo de confeitão regulado

- Selecione Cancelar.

Cancelar o processo? aparece.

- Selecione Sim.

O menu principal aparece.

Pré-aquecer o forno

A função Booster serve para aquecer mais rapidamente o forno em determinados modos de funcionamento.





A função Pré-aquecer pode ser utilizada para todos os modos de funcionamento e tem de ser ativada separadamente para cada processo.

Se tiver regulado um tempo de confeitão, este apenas decorre se a temperatura nominal for alcançada e tiver inserido os alimentos.

O pré-aquecimento do forno só é necessário para poucas preparações.

- A maior parte dos alimentos podem ser colocados diretamente no forno frio, para utilizar o calor já durante a fase de pré-aquecimento.





- Pré-aqueça o forno para as seguintes preparações e modos de funcionamento:

- Massa de pão escuro, carne assada e lombo nos modos de funcionamento Ar quente plus , Cozinhar com clima  e Aquecimento superior/inferior 
- Bolos e pasteleria com tempos de cozedura curtos (até aprox. 30 minutos), bem como massas delicadas (por exemplo, biscoitos) no modo de funcionamento Aquecimento superior/inferior  (sem a função Booster)

Booster

A função Booster serve para um aquecimento rápido do interior do forno.

Por regulação de fábrica, esta função está ativada para os seguintes modos de funcionamento (Regulações | Booster | Ativado):

- Ar quente plus 
- Aquecimento superior/inferior 
- Sistema automático 
- Cozinhar com clima 

Se regular uma temperatura superior a 100 °C e a função Booster estiver ativada, o forno irá aquecer com uma fase de aquecimento mais rápida até à temperatura selecionada. No processo, a resistência de aquecimento superior/o grelhador e a resistência circular assim como o ventilador ligam em simultâneo.

As massas sensíveis (p. ex. biscoitos, bolachas) ficam rapidamente douradas em cima através da função Booster.

Para este tipo de preparações, desligue a função Booster.

Ative ou desative Booster para um processo de confeção

Quando tiver selecionado a regulação **Booster | Ativado** pode desligar individualmente a função para um processo de confeção.

Assim, se tiver selecionado a regulação **Booster | Desligado**, pode ligar a função para o processo de confeção.

Exemplo: selecionou um modo de funcionamento e as regulações necessárias como, p. ex., uma temperatura.

Pretende desligar a função **Booster** para o processo de confeção.

- Puxe o menu suspenso para baixo.

Booster fica marcado a cor-de-laranja.

- Selecione **Booster**.

Booster fica marcado a preto ou branco dependendo do esquema de cores.

- Feche o menu suspenso.

A função **Booster** está desligada durante a fase de aquecimento. Só as resistências de aquecimento correspondentes ao modo de funcionamento aquecem o interior do forno.

Pré-aquecer

O pré-aquecimento do interior do forno só é necessário para poucas preparações.

A maior parte dos alimentos podem ser colocados diretamente no interior do forno frio, para aproveitar o calor já durante a fase de aquecimento.

Se tiver regulado um tempo de confeção, este apenas decorre se a temperatura nominal for alcançada e tiver inserido os alimentos.

Inicie de imediato o processo de confeção, sem alterar a hora de início.

Ligar Pré-aquecer

A função **Pré-aquecer** pode ser utilizada em qualquer modo de funcionamento e deve ser ativada separadamente para cada processo de confeção.

Exemplo: selecionou um modo de funcionamento e as regulações necessárias como, p. ex., uma temperatura.

Pretende ligar a função **Pré-aquecer** para o processo de confeção.

- Puxe o menu suspenso para baixo.

Pré-aquecer fica marcado a preto ou branco dependendo do esquema de cores.

- Selecione **Pré-aquecer**.

Pré-aquecer fica marcado a cor-de-laranja.

- Feche o menu suspenso.

A mensagem **Colocar o alimento no forno às** aparece com uma hora. O interior do forno é aquecido até à temperatura regulada.

- Introduza o alimento no interior do forno logo que lhe seja pedido.

- Confirme com **OK**.

Utilização

Crisp function

A utilização da função Crisp function (redução da humidade) é útil perante alimentos como p. ex. quiche, pizza, bolinhos feitos no tabuleiro com recheio húmido ou muffins.

Com esta função, especialmente as aves ficam com uma pele crocante.

Ligar Crisp function

A função Crisp function pode ser utilizada em qualquer modo de funcionamento e deve ser ativada separadamente para cada processo de confeção.

Selecionou um modo de funcionamento e as regulações necessárias como, p. ex., uma temperatura.

Pretende ligar a função Crisp function para o processo de confeção.

- Puxe o menu suspenso para baixo.

Crisp function fica marcado a preto ou branco dependendo do esquema de cores.

- Selecione Crisp function.

Crisp function fica marcado a cor-de-laranja.

- Feche o menu suspenso.

A função Crisp function está ativada.

Mudar modo de funcionamento

Durante o processo de confeção pode mudar para outro modo de funcionamento.





- Selecione o símbolo do modo de funcionamento selecionado.
- Caso não tenha regulado um tempo de confeção, confirme a mensagem Cancelar o processo? com Sim.
- Selecione o novo modo de funcionamento.

O modo de funcionamento alterado e os respetivos valores predefinidos aparecem.

- Regule o valor para o processo de confeção e confirme com *OK*.

O seu forno está equipado com um sistema de vaporização de humidade dos processos de confeção. Nos modos de funcionamento cozer bolos, assar ou cozinhar com clima Cozinhar com clima  a entrada otimizada de vapor e a condução do ar garantem resultados uniformes.

Pode combinar a humidade com diferentes tipos de aquecimento:

- Cozi. c/ clima c/ Sist. auto. assar 
- Cozi. c/ clima c/ Ar quente plus 
- Cozi. c/ clima c/ Aquec. intensivo 
- Coz. c/ clima c/ Aquec. sup./inf. 

Após seleção do modo de funcionamento pretendido regule a temperatura e determine o tipo e o número de jatos (Automático, Manual ou Timer).

Através do tubo de enchimento situado à esquerda por baixo do painel de comandos, a água é aspirada para o sistema de evaporação.

Utilizar somente água, outros líquidos danificam o forno.

Utilize exclusivamente água da rede nos processos de confeção com humidade.

Durante o desenrolar do processo de confeção a água é injetada para o interior do forno sob a forma de vapor. As aberturas para a entrada de vapor encontram-se no canto posterior esquerdo do teto do forno.

Alimentos adequados

O jato de vapor é adicionado durante 5 a 8 minutos aproximadamente. O número e o momento da adição dos jatos de vapor dependem do alimento:

- No caso de **massas levedadas** obtém melhores resultados se no início do processo for ativado um jato de vapor.
- **Pão e carcaças** são melhor confecionados com um jato de vapor no início. A crosta torna-se adicionalmente mais brilhante, se ocorrer mais um jato de vapor no fim do processo de confeção.
- Ao **assar carne com elevado teor de gordura**, o jato de vapor no início do processo contribui para que a gordura taste melhor.

A confeção com humidade não se adequa à confeção a tipos de massa que contenham muita humidade como, por ex., Baiser. Aqui durante a confeção deve ocorrer um processo de secagem.

Dica: Utilize as receitas em anexo ou a app Miele App como indicador.

Cozinhar com clima

Iniciar o processo de confeção com Cozinhar com clima

É normal que o vidro interior da porta fique com humidade durante a adição do jato de vapor. A humidade do vidro evapora durante o processo.

- Prepare o alimento e coloque-o no forno.
- Selecione Modos de funcionamento .
- Selecione Cozinhar com clima .
- Selecione o modo de funcionamento pretendido com humidade. Os processos de confeção funcionam da mesma forma com todos os tipos de aquecimento.

A temperatura proposta aparece.

Regular a temperatura

- Altere a temperatura proposta, se necessário.
- Selecione Continuar.
- Se necessário, ligue a função Pré-aquecer através do menu suspenso.

Surge a seleção para ativar os jatos de vapor.

Selecionar jatos de vapor

- Selecione Automático, Manual ou Timer.
 - Automático
O forno ativa automaticamente 1 jato de vapor após a fase de aquecimento.
 - Manual
Ativa 1, 2 ou 3 jatos de vapor através do próprio visor tátil.
 - Timer
Regula as horas para os jatos a vapor. O forno ativa 1, 2 ou 3 jatos de vapor à hora regulada.

Se pretender cozer, p. ex., pão ou carcaças em forno pré-aquecido, de preferência ative os jatos de vapor manualmente e selecione a função Pré-aquecer. Ative o primeiro jato de vapor de imediato após colocar os alimentos no forno.

Ao selecionar mais do que um jato de vapor, o segundo jato de vapor ocorre a uma temperatura de, no mínimo, 130 °C.

Se pretender utilizar a função Pré-aquecer, tenha em consideração a fase de aquecimento para jatos de vapor manuais e programados (consulte o capítulo «Operação», secção «Pré-aquecer»).

- Selecione o número de jatos de vapor (apenas em Manual ou Timer).
- Se necessário, defina as horas para os jatos de vapor.
- Selecione Continuar.

Aparece o pedido para o processo de aspiração.

Disponibilizar água e iniciar o processo de sucção

- Encha um recipiente com a quantidade de água da torneira indicada
- Abra a porta.
- Vire o tubo de enchimento situado à esquerda por baixo do painel para a frente.

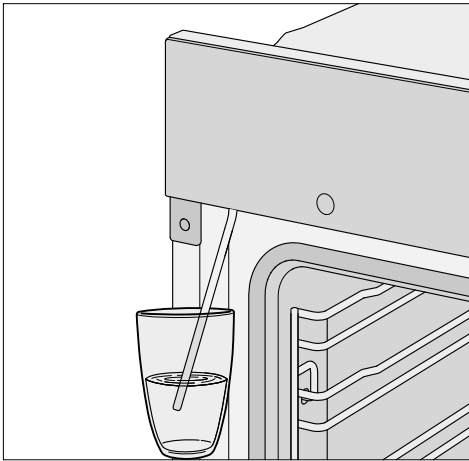

- Mergulhe o tubo de enchimento no recipiente com água da torneira.
- Confirme com **OK**.

O processo de aspiração tem início.

A quantidade de água da torneira aspirada pode ser menor que a solicitada, permanecendo um resto de água no recipiente.

Ao selecionar **Parar** ou **Iniciar** pode interromper ou continuar o processo de aspiração.

- Retire o recipiente após o processo de aspiração e feche a porta.

Irá ouvir a bomba a funcionar durante um curto espaço de tempo. A água restante no tubo de enchimento é aspirada.

O aquecimento do forno e o ventilador de arrefecimento ligam. A temperatura nominal e real são indicadas.

Pode seguir o aumento de temperatura. Quando a temperatura selecionada é atingida pela primeira vez, soa um sinal.

Caso tenha selecionado **Timer**, pode verificar a hora antes do acionamento através de **i** info.

Ativar jatos de vapor

! Perigo de ferimentos devido a vapor de água.

O vapor de água pode conduzir a queimaduras intensas.

Além disso, a humidade do vapor de água no painel de comandos conduz a tempos de reação prolongados das teclas sensoras e do visor tátil.

Durante os jatos de vapor não abra a porta.

Automático

Após a fase de aquecimento os jatos de vapor são automaticamente ativados.

A água é evaporada no forno e aparece **Difusão vapor**.

Após o jato de vapor, **Difusão vapor** apaga.

- Deixe o alimento cozinhar até ao fim.

Manual

Pode ativar jatos de vapor, assim que **Difusão vapor** seja indicado e **Start** esteja definido a verde.

Espera que a fase de aquecimento termine, para que o vapor de água se distribua uniformemente pelo ar quente do forno.

Cozinhar com clima

Dica: Para saber o momento certo para ativar os jatos de vapor consulte as indicações no livro de receitas fornecido ou na aplicação Miele. Selecione a função Tempo curto  como lembrete de tempo.

- Selecione Start.

O jato de vapor é ativado. Start está desativado.

- Proceda em conformidade para acionar outros jatos de vapor, assim que Start esteja definido a verde.

Após o último jato de vapor, Start está desativado.

- Deixe o alimento cozinhar até ao fim.

Timer

O forno ativa o jato de vapor correspondente na hora definida.

Difusão vapor aparece, quando o jato de vapor é ativado.

Após o último jato de vapor, Difusão vapor apaga.

- Deixe o alimento cozinhar até ao fim.

Evaporar a água restante

Se um processo de confeção com humidade, se desenrolar sem interrupção, não fica nenhum resto de água no sistema. A água evapora através do número de jatos de vapor selecionados.

Se um processo de confeção com humidade for interrompido manualmente ou por uma falha de energia elétrica, a água ainda não evaporada permanece no sistema de evaporação.

Na utilização seguinte de Cozinhar com clima  ou de um programa automático com humidade aparece Evaporar a água restante.

- Inicie de imediato a evaporação da água restante, para que no próximo processo de confeção seja evaporada exclusivamente água da rede.

 Perigo de ferimentos devido a vapor de água.

O vapor de água pode conduzir a queimaduras intensas.

Durante os jatos de vapor não abra a porta.

Conforme a quantidade de água existente a evaporação pode demorar até 30 minutos.

O forno é aquecido e a água restante evaporada, de forma que precipite humidade no forno e na porta.

- Remova a humidade do forno e na porta imediatamente após o arrefecimento do forno.

Efetuar de imediato a evaporação da água restante

 Perigo de ferimentos devido a vapor de água.
O vapor de água pode conduzir a queimaduras intensas.
Durante os jatos de vapor não abra a porta.

- Selecione um modo de funcionamento ou um programa automático com humidade.

Aparece a consulta Evaporar a água restante?.

- Selecione Sim.

Aparece Evaporar a água restante e uma indicação de tempo.

A evaporação da água restante tem início. Pode seguir o desenrolar do processo.

O tempo indicado depende da quantidade de água que se encontra no sistema de evaporação. Esse tempo pode ser corrigido pelo sistema durante o desenrolar do processo de evaporação da água e de acordo com a quantidade existente.

No fim da evaporação de água restante aparece Pronto.

- Selecione Fechar.

Agora pode executar um processo de confeção através de um modo de funcionamento ou um programa automático com apoio à humidade.

Ao evaporar a água restante, a humidade fica depositada no forno e na porta. No final e com o interior do forno frio seque bem o interior.

Ignorar a evaporação de água restante

Em condições muito desfavoráveis, ao continuar a aspirar a água o sistema de evaporação pode transbordar no interior do forno.
Se possível, não interrompa a evaporação da água.

- Selecione um modo de funcionamento ou um programa automático com humidade.

Evaporar a água restante? aparece.

- Selecione Ignorar.

Agora pode executar um processo de confeção através de um modo de funcionamento ou um programa automático com humidade.

Na seleção seguinte de um modo de funcionamento ou de um programa automático com humidade, assim como ao desligar o forno é-lhe novamente solicitado que execute a evaporação de água residual.

Programas automáticos

Os inúmeros programas automáticos permitem obter resultados ideais de forma prática e segura.

Categorias

Os programas automáticos  estão ordenados por categorias para disponibilizarem uma melhor vista geral. Basta selecionar o programa adequado aos seus alimentos e seguir as instruções no visor.

Utilizar os programas automáticos

■ Selecione Programas automáticos .

A lista de seleção aparece.

■ Selecione a categoria pretendida.

Aparecem os programas automáticos disponíveis na categoria selecionada.

■ Selecione o programa automático pretendido.

■ Siga as indicações que aparecem no visor.

Em alguns programas automáticos será ser-lhe-á indicado que deve utilizar a sonda de temperatura. Leia as indicações do capítulo «Assar», secção «Sonda de temperatura».

Nos programas automáticos os valores relacionados com a temperatura interior já estão pré-definidos.

Dica: Com  info, pode aceder a informação sobre, por exemplo, como introduzir ou virar os alimentos consoante o processo de confeção.

Indicações sobre a utilização

- Ao utilizar os programas automáticos, as receitas fornecidas podem servir de orientação. Com cada programa automático pode preparar receitas idênticas com quantidades diferentes.
- Deixe o interior do forno arrefecer à temperatura ambiente, depois de um processo de confeção e antes de iniciar um programa automático.
- Em alguns programas automáticos é necessário pré-aquecer o interior do forno antes de introduzir os alimentos. No visor aparece uma indicação correspondente com o tempo necessário.
- Em alguns programas automáticos será necessário adicionar líquido após um determinado tempo de confeção. No visor aparece uma indicação correspondente com o tempo necessário (p. ex., para verter líquido).
- A indicação de duração do programa automático é uma indicação de tempo aproximada. Consoante o processo de confeção, este pode ser reduzido ou aumentado. As alterações no tempo podem ser resultantes da temperatura inicial da carne.
- Durante a utilização da sonda de temperatura, o tempo de confeção depende do alcance da temperatura interior.
- Se no final de um programa automático, o alimento ainda não estiver cozinhado como pretende, selecione Prolongar cozedura ou Prolongar cozedura. Os alimentos são cozinhados ou cozidos durante 3 minutos com o sistema de aquecimento convencional.

Procurar

(de acordo com o idioma)

Em Programas automáticos pode procurar pelo nome das categorias e dos programas automáticos.

Será uma pesquisa de texto completo, onde também pode procurar partes de palavras.

Encontra-se no menu principal.

■ Selecione Programas automáticos .

A lista de seleção das categorias aparece.

■ Selecione Procurar.

■ Selecione o texto através do teclado, p. ex. «Pão».

O número de correspondências aparece no rodapé.

Se não for encontrada uma correspondência ou se forem encontradas mais de 40 correspondências, o campo resultados fica desativado e terá de alterar o texto de procura.

■ Selecione XX resultados.

Aparecem as categorias encontradas e os programas automáticos.

■ Selecione o programa automático pretendido ou as categorias e, de seguida, o programa automático pretendido.

O programa automático tem início.

■ Siga as indicações que aparecem no visor.

Aplic. especiais

Neste capítulo encontra informações sobre as seguintes aplicações:

- Descongelar
- Secar/ Desidratar
- Aquecer louça
- Deixar levedar a massa
- Cozinhar a baixas temper.
- Progra. Sabbat
- Manter quente
- Preparar conservas
- Produtos ultracongelados/Alimentos pré-confecionados

Descongelar

Quando os alimentos congelados são cuidadosamente descongelados, preservam grande parte das suas vitaminas e nutrientes.

- Seleccione Aplic. especiais .
- Seleccione Descongelar.
- Se necessário, altere a temperatura proposta e seleccione o tempo de confeitão.

O ar circula no interior do forno e o alimento é descongelado delicadamente.

 Risco de infeções devido a nucleação.

Os germes como, p. ex., a salmonela, podem provocar intoxicações alimentares graves.

Ao descongelar peixe e carne (especialmente aves), certifique-se de que existe o máximo de limpeza.

Não utilize o líquido descongelado.

Processe os alimentos imediatamente após descongelar.

Dicas

- Deixe os alimentos descongelarem fora da embalagem sobre o tabuleiro universal ou dentro de um recipiente.
- Para descongelar aves, utilize o tabuleiro universal com a grelha colocada. Os alimentos congelados não estão no líquido de descongelamento.
- Carne, aves ou peixe não têm de estar completamente descongelados antes de cozinhar. É suficiente se os alimentos estiverem descongelados. A superfície fica suficientemente macia para receber os condimentos.

Secar/ Desidratar

A secagem ou desidratação é um método tradicional de conservação de frutas, alguns vegetais e ervas.





A fruta e os legumes devem estar frescos e bem maduros e não devem ter picaduras.

- Descasque e retire o caroço dos alimentos a desidratar e, se necessário, corte-os.
- Espalhe os alimentos a desidratar uniformemente numa só camada, consoante o tamanho, na grelha ou no tabuleiro universal.

Dica: Também pode utilizar o tabuleiro Gourmet perfurado para forno e AirFry, se disponível.

- Desidrate, no máximo, em 2 níveis em simultâneo.
Coloque os alimentos a desidratar nos níveis 1+3.
Se utilizar a grelha e o tabuleiro universal, encaixe o tabuleiro universal por baixo da grelha.
- Selecione Aplic. especiais .
- Selecione Secar/ Desidratar.
- Se necessário, altere a temperatura proposta e regule o tempo de desidratação.
- Siga as indicações que aparecem no visor.
- Vire os alimentos a desidratar no tabuleiro universal a intervalos regulares.

No caso de alimentos a desidratar inteiros ou cortados a meio, o tempo de desidratação aumenta.

Alimento a desidratar		🌡️ [°C]	🕒 [h]
Fruta		60–70	2–8
Legumes		55–65	4–12
Cogumelos		45–50	5–10
Ervas*		30–35	4–8

Aplicação especial/modo de funcionamento,

🌡️ temperatura, 🕒 tempo de desidratação,

 aplicação especial Secar/ Desidratar,

 modo de funcionamento Aquecimento superior/inferior

* Desidrate ervas apenas no tabuleiro universal no nível 2 e utilize o modo de funcionamento Aquecimento superior/inferior , já que o ventilador é ativado durante a aplicação especial Secar/ Desidratar.

- Reduza a temperatura se no interior do forno se formarem gotas de água.

Remover alimentos

 Risco de ferimentos devido a superfícies quentes.

O forno fica quente durante o funcionamento. Pode queimar-se na resistência do aquecimento, no interior do forno ou nos acessórios.

Utilize luvas de proteção ao retirar os produtos.

- Deixe arrefecer a fruta ou os legumes.

A fruta desidratada deve estar completamente seca, mas macia e elástica. Ao partir ou cortar não deve libertar suco.

- Armazene os alimentos em copos ou latas de conserva bem tapados.

Aplic. especiais

Aquecer louça

Ao pré-aquecer a louça, os alimentos não arrefecem tão rapidamente.

Utilize louça resistente a temperaturas elevadas.

- Encaixe a grelha no nível 1 e coloque a louça a aquecer em cima. Conforme o tamanho da louça também a pode colocar na base do forno e desmontar adicionalmente desmontar as grelhas laterais.
- Selecione Aplic. especiais .
- Selecione Aquecer louça.
- Se necessário, altere a temperatura proposta e selecione o tempo.
- Siga as indicações que aparecem no visor.

 Perigo de ferimentos devido a superfícies quentes.

O forno fica quente durante o funcionamento. Pode queimar-se nas resistências, no forno e nos acessórios. Na base do recipiente pode existir formação de água condensada. Use pegas de cozinha ao manusear a louça.

Deixar levedar a massa

Este programa foi desenvolvido para levedar massa com fermento de padeiro.

- Selecione Aplic. especiais .
- Selecione Deixar levedar a massa.
- Selecione o tempo de levedura.
- Siga as indicações que aparecem no visor.

Manter quente

Pode manter alimentos quentes no interior do forno por várias horas.

Para manter a qualidade dos alimentos, selecione um tempo curto possível.

- Selecione Aplic. especiais .
- Selecione Manter quente.
- Introduza os alimentos que pretende manter quentes no interior do forno e confirme com *OK*.
- Se necessário, altere a temperatura proposta e regule o tempo.
- Siga as indicações que aparecem no visor.

Cozinhar a baixas temper.

Este processo Cozinhar a baixas temper. é ideal para cozinhar peças de carne mais sensíveis como vaca, porco, vitela ou borrego, que devem ser cozinhados no ponto.

Cozinhar com «Cozinhar a baixas temperaturas»

Em primeiro lugar e, num curto espaço de tempo, a peça de carne fica muito quente e tostada uniformemente.

Em seguida, a peça de carne é colocada no forno pré-aquecido, onde irá cozinhar delicadamente com temperatura baixa e um tempo de confeção mais longo.

Desta forma, a carne relaxa. O suco no interior começa a circular e distribui-se uniformemente até à camada exterior. Como resultado obtém uma carne muito macia e succulenta.

- Utilize carne magra, bem maturada, sem nervos e margens de gordura. O osso deve ser previamente removido.
- Utilize gordura resistente a temperaturas elevadas (p. ex. manteiga concentrada, óleo alimentar).
- Não tape a carne durante a confeção.

O tempo de confeção pode demorar 2 a 4 horas e depende do peso, tamanho e do grau de confeção pretendido para a peça de carne.

- Assim que o processo de confeção esteja terminado, pode cortar a carne. Não é necessário tempo de repouso.
- Mantenha a carne quente no interior do forno até que seja servida. O resultado não é afetado.
- Sirva a carne em pratos pré-aquecidos e sirva com molho muito quente para que não arrefeça tão rapidamente. A carne tem uma temperatura de consumo ideal.

Utilizar aplicações especiais Cozinhar a baixas temper.

Observe as indicações do capítulo «Assar», secção «sonda de temperatura».

- Selecione Aplic. especiais .
- Selecione Cozinhar a baixas temper..
- Siga as indicações que aparecem no visor. Durante o pré-aquecimento, deixe os acessórios necessários no interior do forno.
- Regule a temperatura e a temperatura interior.
- Enquanto o interior do forno está a pré-aquecer, grelhe a peça de carne sobre a placa até ficar tostada em toda a volta.

 Risco de queimaduras devido a superfícies quentes.

O forno fica quente durante o funcionamento. Pode queimar-se na resistência do aquecimento, no interior do forno ou nos acessórios.

Utilize luvas de proteção ao introduzir ou retirar os alimentos quentes e sempre que tenha de mexer no interior do forno quente.

- Logo que apareça Introduzir os alimentos com a sonda de temperatura coloque a carne sobre a grelha e espete a sonda de temperatura de forma a que a ponta da sonda atinja o centro da carne.
- Feche a porta.



Quando o programa terminar aparece Pronto e soa um sinal.

Aplic. especiais

Utilize o modo de funcionamento Aquecimento superior/inferior

Orientar-se pelas informações das tabelas de confeitura no final deste documento.

Utilize o tabuleiro universal com a grelha colocada em cima.

- Encaixe o tabuleiro universal com a grelha no nível 1.
- Selecione Modos de funcionamento .
- Selecione o modo de funcionamento Aquecimento superior/inferior  e uma temperatura de 120 °C.
- Pré-aqueça o forno com o tabuleiro universal e a grelha durante aprox. 15 minutos.
- Enquanto o forno está a pré-aquecer, frite a peça de carne sobre a placa até ficar dourada de todos os lados.

 Risco de queimaduras devido a superfícies quentes.

O forno fica quente durante o funcionamento. Pode queimar-se nas resistências, no forno e nos acessórios.

Utilize pegas de cozinha para introduzir e retirar os recipientes do forno quente e sempre que tenha de mexer no forno quente.

- Colocar a carne dourada sobre a grelha.
- Reduza a temperatura para os 100 °C (consulte o capítulo «Tabelas de confeitura»).
- Deixe a carne cozinhar até ao fim do tempo.

Progr. Sabbat

As aplicações especiais Progr. Sabbat e Yom-Tov destinam-se a apoiar costumes religiosos.

Siga as indicações que aparecem no visor para cumprir os mandamentos do Sabbat.

O forno aquece até à temperatura que definiu e mantém esta temperatura, no máximo, durante 24 horas (Progr. Sabbat) ou 76 horas (Yom-Tov). Em ambas as aplicações especiais, o forno desliga-se automaticamente após 76 horas.

- Desative a deteção da frente do móvel.
- Introduza o alimento a confeccionar no interior do forno.
- Selecione Aplic. especiais .
- Selecione Progr. Sabbat.
- Selecione a aplicação especial pretendida (Progr. Sabbat ou Yom-Tov).

Caso tenha regulado um tempo curto ou definido um alarme, não pode iniciar a aplicação especial.

Não pode alterar uma aplicação especial iniciada nem memorizá-la em Programas favoritos.

A aplicação especial é interrompida no caso de uma falha de corrente. O forno só permanece em conformidade com o Sabbat enquanto ainda estiver desconectado da rede elétrica. Assim que a ligação for restabelecida, aparece Falha de energia operação cancelada no visor.

Utilizar Progra. Sabbat

Esta aplicação especial é adequada para o Sabbat semanal. Pode utilizá-la para aquecer alimentos durante um máximo de 24 horas até abrir a porta pela primeira vez.

- Regule a temperatura.

■ Seleccione Iniciar.

Progra. Sabbat e a temperatura regulada aparecem.

O aquecimento do interior do forno liga-se aprox. 30 segundos após ter fechado a porta. A iluminação do interior do forno permanece ligada durante todo o processo de confeção.

Não aparecem as horas. Nem o sensor de aproximação nem nenhuma das teclas sensoras (exceto a tecla ligar/desligar ) reagem.

Aparece a mensagem Sabbat - Não abrir a porta. Após cerca de 45 minutos esta mensagem desaparece e volta a aparecer de tempos a tempos.

Se a mensagem **não** aparecer, o forno não está a aquecer e pode abrir e voltar a fechar a porta.

Assim que abrir a porta, o aquecimento do interior do forno **permanece desligado** até ao fim da aplicação especial.

Se deixar a porta fechada até ao fim da aplicação especial, o aquecimento do interior do forno só se desligará após 24 horas. O forno permanece ligado.

■ Caso pretenda terminar a aplicação especial antecipadamente, desligue o forno com a tecla ligar/desligar .

Após o fim da aplicação especial, a indicação Sabbat - Não abrir a porta apaga-se e o aquecimento do interior do forno desliga-se. As outras indicações continuarão a ser exibidas no visor até o forno se desligar automaticamente após 76 horas.

Utilizar Yom-Tov

Esta aplicação especial é adequada para feriados de vários dias dentro de uma semana. Pode utilizá-la para aquecer ali-

mentos durante um máximo de 76 horas. Durante este tempo, pode abrir e fechar a porta várias vezes.

■ Regule a temperatura.

■ Seleccione Iniciar.

Yom-Tov e a temperatura regulada aparecem.

O aquecimento do interior do forno liga-se aprox. 30 segundos após ter fechado a porta. A iluminação do interior do forno permanece ligada durante todo o processo de confeção.

Não aparecem as horas. Nem o sensor de aproximação nem nenhuma das teclas sensoras (exceto a tecla ligar/desligar ) reagem.

Aparece a mensagem Sabbat - Não abrir a porta. Após cerca de 45 minutos esta mensagem desaparece e volta a aparecer de tempos a tempos.

Se a mensagem **não** aparecer, pode abrir a porta várias vezes e voltar a fechar. O aquecimento do interior do forno **permanece ligado**.

■ Caso pretenda terminar a aplicação especial antecipadamente, desligue o forno com a tecla ligar/desligar .

O aquecimento do interior do forno permanece ligado até ao final da aplicação especial. O forno desliga-se automaticamente após 76 horas.

Aplic. especiais

Preparar conservas

 Risco de infeções devido a nucleação.

Ao preparar uma única vez conservas de leguminosas e carne, os esporos da bactéria *Clostridium Botulinum* não são destruídos na totalidade. Em consequência podem formar-se toxinas, que podem resultar em intoxicações graves. Só é possível matar estes esporos através de continuação da fervura.

Cozinhe as leguminosas e a carne após o arrefecimento **sempre** uma segunda vez num período de 2 dias.

 Risco de fermentos devido a sobrepresão em latas de conserva fechadas.

As latas de conserva fechadas formam sobrepresão ao serem preparadas e aquecidas e podem rebentar. Não cozinhe nem aqueça latas de conserva.

Preparar fruta e legumes

As indicações são válidas para 6–8 frascos com capacidade para 1 litro.

Apenas utilize frascos específicos que pode obter em lojas da especialidade (frascos para conservas e frascos com tampa de rosca). Utilize apenas frascos e anéis de borracha intactos.

■ Enxague os frascos com água quente antes de preparar conservas e encha-os até, no máximo, 2 cm abaixo dos rebordos.

■ Após introduzir o alimento a conservar limpe o rebordo do frasco com um pano limpo e água quente e feche o frasco.

■ Encaixe o tabuleiro universal no nível 1 e coloque os frascos em cima.

■ Selecione o modo de funcionamento Ar quente plus  e uma temperatura de 160–170 °C.

■ Aguarde até que surjam «bolhas» (até que pequenas bolhas subam uniformemente nos frascos).

Reduza a temperatura atempadamente, para evitar que o alimento transborde.



Preparar conservas de frutas e pepinos

■ Assim que as «bolhas» sejam visíveis nos copos, regule a temperatura de aquecimento e deixe os frascos aquecerem no interior do forno pelo tempo indicado.

Preparar conservas de legumes

■ Assim que as «bolhas» sejam visíveis nos frascos, configure a temperatura de preparação de conserva e proceda à preparação dos legumes pelo tempo indicado.

■ Após preparar as conservas, regule a temperatura de aquecimento e deixe os frascos aquecerem no interior do forno pelo tempo indicado.

		
Fruta	–/–	30 °C 25–35 min
Pepinos	–/–	30 °C 25–30 min
Beterraba	120 °C 30–40 min	30 °C 25–30 min
Feijão (verde ou amarelo)	120 °C 90–120 min	30 °C 25–30 min

 Temperatura e tempo de preparação de conserva, assim que as «bolhas» sejam visíveis

 Temperatura e tempo de aquecimento

Remova os frascos depois de preparar as conservas

 Risco de ferimentos devido a superfícies quentes.

Depois de preparar as conservas, os frascos estão muito quentes.

Utilize luvas de proteção ao manusear os frascos.

- Retire os frascos do interior do forno.
- Mantenha-os cobertos com um pano durante aprox. 24 horas num local isento de correntes de ar.
- Cozinhe **sempre** os legumes e a carne uma segunda vez, até 2 dias depois de estes arrefecerem.
- Para frascos de conserva, remova as tampas e, no final, verifique se todos os frascos estão bem fechados.

Prepare novamente conservas em copos abertos ou armazene-as num local fresco e consuma as frutas e legumes preparados de imediato.

- Controle os copos durante o armazenamento. Caso, durante o tempo de armazenamento, os copos tiverem sido abertos ou a tampa roscada esteja arqueada e não produza um estalido ao abrir, elimine o seu conteúdo.

Produtos ultracongelados/ Alimentos pré-confeccionados

Dicas para bolos, pizza e baguetes

- Coza bolos, pizzas e baguetes sobre a grelha forrada com papel vegetal. O tabuleiro universal pode deformar-se de tal forma durante a preparação destes produtos ultracongelados, que deixa eventualmente de poder ser retirado do forno em estado quente. Qualquer outra utilização implica outra deformação.
- Selecione as temperaturas mais baixas recomendadas na embalagem.

Dicas para batatas fritas, croquetes ou similares

- Pode cozinhar estes produtos ultracongelados num tabuleiro universal forrado com papel vegetal.
- Selecione as temperaturas mais baixas recomendadas na embalagem.
- Vire os alimentos diversas vezes.

Preparar produtos ultracongelados/ alimentos pré-confeccionados

A manipulação delicada dos alimentos contribui para uma alimentação saudável.

Toste bolos, pizza, batatas fritas ou produtos idênticos apenas até ficarem dourados e nunca coza até ficarem castanho escuro.

- Selecione o modo de funcionamento e a temperatura recomendada na embalagem.
- O forno deve ser pré-aquecido.
- Coloque o alimento no interior do forno pré-aquecido e no nível de encaixe recomendado na embalagem.
- Verifique o alimento ao fim do tempo de confeção mais curto, indicado na embalagem.

MyMiele



Pode guardar as aplicações mais utilizadas em MyMiele  .

Especialmente nos programas automáticos deixa de ser necessário passar todos os níveis para iniciar um programa.



Dica: Também pode configurar como ecrã inicial os pontos do menu registados em MyMiele (consulte o capítulo «Regulações», secção «Ecrã inicial»).

Adicionar registos

Pode adicionar até 20 registos.

- Selecione MyMiele  .
- Selecione Adicionar registo.

Pode seleccionar sub-ponto a partir das seguintes categorias:

- Modos de funcionamento
- Programas automáticos **Auto**
- Aplicações especiais 
- Programas favoritos 
- Manutenção 

- Confirme com *OK*.

Na lista aparece o sub-ponto seleccionado e o símbolo correspondente.



- Proceda da mesma forma com os outros registos. Apenas estão disponíveis os sub-pontos que ainda não foram adicionados.

Apagar registos

- Selecione MyMiele  .
- Toque no registo que pretende apagar até que o menu de contexto apareça.
- Selecione Eliminar.

O registo é apagado da lista.

Mover registos

- Selecione MyMiele  .
- Toque no registo que pretende mover até que o menu de contexto apareça.
- Selecione Mover.

Aparece um quadro cor-de-laranja ao redor do registo.

- Mova o registo.

O registo fica na posição pretendida.

Pode criar e memorizar até 20 programas favoritos.

- Pode combinar até 10 etapas de confeitura, para descrever exatamente o desenrolar das suas receitas preferidas ou que faz com frequência. Para isso, selecione regulações como, p. ex., modo de funcionamento, temperatura e tempo de confeitura ou temperatura interior para cada etapa de confeitura.
- Pode especificar o(s) nível(eis) no forno.
- Pode selecionar o nome do programa que atribuiu à sua receita.

Ao voltar a ativar o seu programa ele irá desenrolar-se automaticamente.

Outras possibilidades para criar programas favoritos:

- No final de um programa automático memorize-o como programa favorito.
- Depois de um processo de confeitura terminar, memorize-o com um tempo de confeitura regulado.

No final atribua o nome ao programa.

Criar programas favoritos

- Selecione **Programas favoritos** .
- Selecione **Criar programa**.

Agora pode efetuar as primeiras regulações para a primeira etapa de confeitura.

Siga as indicações que aparecem no visor:

- Selecione e confirme as regulações pretendidas.

Quando selecionar a função **Pré-aquecer** adicione outra etapa de confeitura através de **Juntar**, onde regula um tempo de confeitura. Só depois poderá guardar ou iniciar o programa.

As regulações para a primeira etapa de confeitura estão determinadas.

Pode adicionar mais etapas, p. ex. se após o primeiro modo de funcionamento pretender utilizar outro.

- Se forem necessárias mais etapas de confeitura, selecione **Juntar** e proceda como na 1.^a etapa.
- Logo que tenha determinado todos as etapas de confeitura, selecione **Determinar nível**.
- Selecione o(s) nível(eis) pretendido(s).
- Confirme com **OK**.

Caso pretenda verificar ou alterar as regulações mais tarde, toque na etapa de confeitura respetiva.

- Selecione **Memorizar**.
- Introduza o nome do programa através do teclado.

Através do carácter **]** pode inserir uma mudança de linha para nomes de programa mais longos.

- Após inserir o nome do programa selecione **Memorizar**.

No visor aparece a regulação indicando que o nome do programa está memorizado.

- Confirme com **OK**.

Pode iniciar o programa memorizado de imediato ou mais tarde, ou alterar as etapas.

Programas favoritos

Iniciar programas favoritos

- Introduza o alimento no interior do forno.
- Selecione Programas favoritos .
- Selecione o programa pretendido.

Dependendo das regulações de programa, os seguintes pontos do menu aparecem:

- Iniciar imediato
O programa é iniciado de imediato. O aquecimento do forno liga de imediato.
 - Pronto às
Determine a hora a que o processo deve terminar. O aquecimento do forno desliga automaticamente nesse momento.
 - Início às
Determine a hora a que o processo deve iniciar. O aquecimento do forno liga automaticamente nesse momento.
 - Mostrar etapas de confeção
O resumo das suas regulações aparece.
 - Exibir ações
As ações necessárias, p. ex. para encaixar o aparelho, aparecem.
- Selecione o ponto do menu pretendido.
 - Confirme a indicação, sobre o nível de encaixe do alimento através de *OK*.

O programa tem início de imediato ou na hora regulada.

Com  info, pode aceder a informação sobre, por exemplo, como introduzir ou virar os alimentos consoante o processo de confeção.

- Quando o programa terminar, selecione Fechar.

Alterar etapas de confeção

As etapas de confeção dos programas automáticos, que memorizou com nomes próprios, não podem ser alteradas.

- Selecione Programas favoritos .
- Toque no programa que pretende alterar até que o menu de contexto apareça.
- Selecione Alterar.
- Selecione a etapa de confeção que pretende alterar ou Juntar para adicionar uma etapa de confeção.
- Selecione e confirme as regulações pretendidas.
- Se pretender iniciar o programa alterado sem o alterar, selecione Iniciar.
- Depois de alterar todas as regulações, selecione Memorizar.

No visor aparece a regulação indicando que o nome do programa está memorizado.

- Confirme com *OK*.

O programa memorizado é alterado e pode iniciá-lo de imediato ou mais tarde.

Renomear programas favoritos

- Selecione Programas favoritos .
- Toque no programa que pretende alterar até que o menu de contexto apareça.
- Selecione Renomear.
- Altere o nome do programa através do teclado.

Através do carácter] pode inserir uma mudança de linha para nomes de programa mais longos.

- Depois de alterar o nome do programa, selecione Memorizar.

No visor aparece a regulação indicando que o nome do programa está memorizado.

- Confirme com *OK*.

O nome do programa foi alterado.

Apagar programas favoritos

- Selecione Programas favoritos .
- Toque no programa que pretende apagar até que o menu de contexto apareça.
- Selecione Eliminar.
- Confirme a pergunta com Sim.

O programa é apagado.

Pode apagar todos os programas favoritos ao mesmo tempo em Regulações | Regulações de fábrica | Programas favoritos.

Mover programas favoritos

- Selecione Programas favoritos .
- Toque no programa que pretende mover até que o menu de contexto apareça.
- Selecione Mover.

Aparece um quadro cor-de-laranja ao redor do registo.

- Mova o programa.

O programa fica na posição pretendida.

Cozer

A manipulação delicada dos alimentos contribui para uma alimentação saudável.

Toste bolos, pizza, batatas fritas ou produtos idênticos apenas até ficarem dourados e nunca coza até ficarem castanho escuro.

Dicas para cozer

- Regule um tempo de confeitura. Para cozer bolos não deve selecionar o tempo com demasiada antecedência. A massa ficaria seca e o fermento perderia o efeito.
- Em geral, pode utilizar grelhas, tabuleiro, tabuleiro universal e qualquer forma em material resistente a altas temperaturas.
- Evite utilizar formas de cor clara e finas e materiais brancos, pois as formas de cor clara produzem um alourar desigual ou fraco. Em circunstâncias desfavoráveis, os alimentos não são cozinhados.
- Coloque a massa numa forma retangular ou formas alongadas e leve ao forno na transversal, para que obtenha uma distribuição de calor e resultados uniformes.
- Coloque sempre as formas sobre a grelha.
- Bolos com fruta e bolos altos devem ser cozidos no tabuleiro universal.

Utilizar papel vegetal

Os acessórios Miele, tais como p. ex. o tabuleiro universal, têm acabamento PerfectClean (consulte o capítulo «Equipamento»). Geralmente as superfícies com acabamento PerfectClean não necessitam de ser untadas ou forradas com papel vegetal.

- Utilize papel vegetal ao cozer «Laugengebäck», uma vez que o hidróxido de sódio utilizado pode danificar a superfície com acabamento PerfectClean.
- Utilize papel vegetal ao cozer biscoitos, Baiser, macarons e similares. Estas massas colam facilmente devido ao seu elevado teor de proteína.
- Utilize papel vegetal na preparação de produtos ultracongelados na grelha.

Indicações sobre as tabelas de confeitura

Pode encontrar as tabelas de confeitura no final deste documento.

Selecionar temperatura

- Regra geral selecione a temperatura mais baixa. Temperaturas mais elevadas do que as indicadas reduzem o tempo de confeitura mas os alimentos não ficam com o tom acastanhado uniforme e podem até não ficar cozinhados.

Selecionar tempo de confeitura

Os tempos na tabela de confeitura são válidos para forno frio, caso não seja indicado o contrário. Se o interior do forno for aquecido previamente, os tempos sofrem uma redução de aprox.10 minutos.

- Verifique, após o tempo mais curto terminar, se o alimento está cozinhado. Pique a massa com um espeto de madeira.

Se não ficarem agarradas quaisquer migalhas de massa húmidas ao espeto de madeira, o alimento está cozinhado.

Indicações sobre os modos de funcionamento

Poderá encontrar uma vista geral de todos os modos de funcionamento com os respetivos valores predefinidos no capítulo «Menu principal e submenus».

Utilizar Programas automáticos

- Siga as indicações que aparecem no visor.

Utilizar Ar quente plus

Pode cozinhar com temperaturas mais baixas do que com o modo de funcionamento Aquecimento superior/inferior , já que o calor é distribuído imediatamente no interior do forno.

Utilize este modo de funcionamento quando cozer em vários níveis em simultâneo.

- 1 nível: coloque o alimento no nível 1.
- 2 níveis: coloque o alimento nos níveis 1+3.

Dicas

- Se cozinhar em vários níveis simultaneamente, coloque o tabuleiro universal no nível inferior.
- Coza os produtos de pastelaria ou bolos húmidos em, no máximo, 2 níveis simultaneamente.

Utilizar Cozinhar com clima

Utilize este modo de funcionamento com o tipo de aquecimento pretendido para cozinhar com humidade.

- Coloque os alimentos no nível 1.

Utilizar Aquecimento intensivo

Utilize este modo de funcionamento para cozer bolos com cobertura húmida.

Não utilize este modo de funcionamento para cozer produtos de pastelaria pouco altos.

- Coloque o bolo no nível 1 ou 2.

Utilizar Aquecimento superior/inferior

Formas mate e escuras em chapa preta, esmalte escuro, folha de Flandres escurada; alumínio mate, formas de vidro e formas revestidas resistentes a temperaturas elevadas são adequadas.

Utilize este modo de funcionamento para preparar receitas tradicionais. Para preparar receitas de acordo com livros de receitas antigos, selecione a temperatura 10 °C mais baixa do que o indicado. O tempo de confeção não altera.

- Coloque o alimento no nível 1 ou 2.

Utilizar Ar quente Eco

Utilize este modo de funcionamento para cozer pequenas quantidades como, p. ex., pizza ultracongelada, carcaças ou bolachinhas poupando energia.

- Coloque os alimentos no nível 2.

Assar

Recomendações para assar

- Pode utilizar qualquer louça resistente a altas temperaturas como, p. ex., assadeiras, panelas, forma de vidro, saco, recipiente em barro, tabuleiro universal, grelha e/ou tabuleiros para grelhar ou assar (se disponíveis) sobre o tabuleiro universal.
- O **pré-aquecimento** do interior do forno apenas é necessário para a preparação de rosbife e lombo. Regra geral, não é necessário pré-aquecer o forno.
- Ao assar carne utilize um **recipiente tapado** como, p. ex., uma assadeira. A carne fica suculenta no interior. O interior do forno fica mais limpo do que ao assar na grelha. Fica molho de carne suficiente para preparar um molho.
- Caso utilize um **tubo ou saco para assar**, siga as indicações na embalagem.
- Se utilizar a **grelha** ou uma **assadeira aberta** para assar, pode pincelar carne magra com gordura, envolvê-la em fatias de bacon ou lardeá-la.
- **Tempere** a carne e coloque-a na assadeira. Envolve-a com flocos de margarina ou de manteiga ou regue-a com óleo ou gordura. No caso de peças grandes e magras adicione (2–3 kg) e, no caso de aves gordas, aprox. 1/8 l de água.
- Enquanto assa não adicione demasiados líquidos. O **alourar** da carne é afetado. O alourar ocorre no final do tempo de confeitura. A carne fica com um tom alourado mais intenso se destapar o recipiente após decorrer aproximadamente metade do tempo de confeitura.





- Depois de assar, retire o alimento do interior do forno, cubra-o e aguarde um **tempo de repouso** de cerca de 10 minutos. Depois, ao cortar, larga menos molho.
- A pele das **aves** fica estaladiça se for pincelada com água ligeiramente salgada 10 minutos antes do fim do tempo de confeitura.

Indicações sobre a tabela de confeitura

Pode encontrar a tabela de confeitura no final deste documento.

- Preste atenção aos limites de temperatura indicados, aos níveis e aos tempos. São tidos em conta vários recipientes de cozinha, peças de carne e hábitos de cozinhar.

Selecionar temperatura

- Regra geral, selecione a temperatura mais baixa. Com temperaturas mais elevadas do que as indicadas a carne fica alourada, mas não cozida.
- No Ar quente plus , Cozinhar com clima  e Sistema automático  selecione uma temperatura aprox. 20 °C mais baixa do que no Aquecimento superior/inferior .
- Para peças de carne com um peso superior a 3 kg, selecione uma temperatura que seja aprox. 10 °C mais baixa do que o indicado na tabela de confeitura. O processo de confeitura demora um pouco mais, mas a carne fica cozinhada uniformemente e não fica com uma crosta tão grossa.
- Para assar sobre a grelha selecione uma temperatura aprox. 10 °C mais baixa do que ao assar na assadeira tapada.

Selecionar tempo de confeitura

Salvo indicação em contrário, os tempos na tabela de confeitura são válidos para fornos frios.

■ Determine o tempo de confeitura conforme o tipo de carne, multiplicando a altura da peça de carne [cm] pelo tempo por cm de altura [min/cm]:

- Vaca/caça: 15–18 min/cm
- Porco/vitela/borrego: 12–15 min/cm
- Rosbife/Lombo: 8–10 min/cm

■ Verifique, após o tempo mais curto terminar, se o alimento está cozinhado.

Dicas

- O tempo de confeitura para cozinhar carne congelada prolonga-se aprox. 20 minutos por kg.
- Carne congelada com um peso até aprox. 1,5 kg pode ser assada sem descongelar.

Indicações sobre os modos de funcionamento

Poderá encontrar uma vista geral de todos os modos de funcionamento com os respetivos valores predefinidos no capítulo «Menu principal e submenus».

Selecione o modo de funcionamento Aquecimento inferior  no final do tempo de confeitura se pretender que o alimento fique mais alourado por baixo.



Não utilize o modo de funcionamento Aquecimento intensivo  para assar, já que o molho de carne fica muito escuro.

Utilizar Programas automáticos

■ Siga as indicações que aparecem no visor.

Utilizar Ar quente plus ou Sistema automático

Estes modos de funcionamento são adequados para assar pratos de carne, peixe e aves com uma crosta tostada, bem como para assar rosbife e lombo.

No modo de funcionamento Ar quente plus  pode assar com temperaturas mais baixas do que no modo de funcionamento Aquecimento superior/inferior , já que o calor é distribuído imediatamente no interior do forno.

No modo de funcionamento Sistema automático , o interior do forno é aquecido a uma temperatura elevada (aprox. 230 °C), durante a fase de alourar. Logo que esta temperatura seja alcançada, o forno reduz automaticamente a temperatura para a regulada (temperatura para continuar o processo).

■ Coloque o alimento no nível 1 ou 2.

Utilizar Cozinhar com clima

Utilize este modo de funcionamento com o tipo de aquecimento pretendido para cozinhar com humidade.

■ Coloque os alimentos no nível 1.

Utilizar Aquecimento superior/inferior

Utilize este modo de funcionamento para preparar receitas tradicionais. Para preparar receitas de acordo com livros de receitas antigos, selecione a temperatura 10 °C mais baixa do que o indicado. O tempo de confeitura não altera.

■ Coloque os alimentos no nível 1.

Utilizar Ar quente Eco

Utilize este modo de funcionamento, para assar pequenas quantidades ou pratos de carne poupando energia.

■ Coloque os alimentos no nível 1.

Assar

Sonda de temperatura

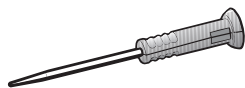

Através da sonda de temperatura pode controlar a temperatura exata dos processos de cozinhar.

Modo de funcionamento

A ponta metálica da sonda de temperatura fica completamente espetada no alimento. Na ponta metálica encontra-se um sensor de temperatura que mede a temperatura no interior do alimento durante o processo de confeção.

O sensor de temperatura está localizado aprox. 2 cm atrás da ponta. Espete a ponta metálica da sonda no alimento de forma que o sensor de temperatura fique no centro (consulte o capítulo «Indicações importantes sobre a utilização»).

O aumento da temperatura interior no alimento indica o grau de cozedura. Configure a temperatura interior para menos ou para mais, de acordo com as preferências para bem passado ou mal passado.

A temperatura interior pode ser configurada até 99 °C. Pode encontrar indicações sobre os alimentos e as respetivas temperaturas interiores na tabela de confeção presente no final deste documento.

Processos de confeção com e sem sonda de temperatura têm tempos de confeção idênticos.

A transferência dos valores da temperatura interior para o sistema eletrónico do forno é feita via sinais de rádio entre o transmissor no cabo da sonda de temperatura e a antena recetora situada na

parede traseira do forno, logo que coloque o alimento no forno com a sonda de temperatura espetada.

A transmissão correta é garantida apenas com a porta do forno fechada. Se a porta for aberta durante um processo de confeção, para por ex. regar um assado, a transmissão será interrompida. Apenas será retomada após fechar a porta. A temperatura interior atual aparece indicada no visor após alguns segundos.









O sensor de temperatura fica danificado com temperaturas acima dos 100 °C. Com a sonda espetada no alimento, não existe risco de ficar danificado, porque a temperatura interior máxima que é possível selecionar é de 99 °C.

Se não utilizar a sonda de temperatura, não a deixe durante o processo de confeção no interior do forno, mas encaixe-a sempre no espaço de arrumação previsto na porta.

Possibilidades de utilização

Em alguns programas automáticos e aplicações especiais será indicado que deve utilizar a sonda de temperatura.

Além disso a sonda de temperatura ainda pode ser utilizada em programas favoritos e nos seguintes modos de funcionamento:

- Sistema automático 
- Ar quente plus 
- Aquecimento intensivo 
- Aquecimento superior/inferior 
- Cozi. c/ clima c/ Sist. auto. assar 
- Cozi. c/ clima c/ Ar quente plus 
- Cozi. c/ clima c/ Aquec. intensivo 
- Coz. c/ clima c/ Aquec. sup./inf. 

Indicações importantes sobre a utilização

Para garantir um modo de funcionamento otimizado observe as indicações mencionadas a seguir.

A ponta metálica da sonda de temperatura pode partir.

Não utilize a sonda de temperatura para transportar os alimentos.

- Não utilize recipientes metálicos altos e finos porque estes podem enfraquecer o sinal.
- Em caso de sonda de temperatura sem fios evite objetos metálicos acima da sonda de temperatura, como tampas de assadeira, papel-alumínio ou grelha e tabuleiro universal nos níveis de encaixe superiores. Podem ser utilizadas tampas de vidro.
- Não utilize em simultâneo outra sonda de temperatura metálica convencional.
- Evite que o punho da sonda de temperatura fique em contacto com os líquidos, ou sobre o alimento ou encostado ao rebordo do recipiente.
- Pode colocar a carne num recipiente ou sobre a grelha.
- A ponta metálica da sonda de temperatura deve ser inserida completamente no alimento, de modo que o sensor alcance aproximadamente o núcleo. O punho deverá ficar inclinado a apontar para cima e não na horizontal no sentido dos cantos do interior do forno ou da porta.
- Nas aves inserir bem a ponta metálica na zona mais carnuda do peito. Apalpe a zona do peito com o dedo polegar e o indicador para detetar a zona mais carnuda.

Assar

- A ponta metálica não pode tocar em nenhum osso e não pode ser inserida em pontos especialmente ricos em gordura. O tecido gordo e os ossos podem conduzir à desativação precoce.
- Em caso de carne intensamente marmoreada e com muita gordura, selecione o valor mais alto do intervalo de temperatura interior indicado nas tabelas de confeitura.
- Em caso de utilização de papel-alumínio ou saco insira a sonda de temperatura na folha até ao núcleo do alimento. Também pode colocar a sonda de temperatura com a carne na folha. Tenha também em atenção as indicações do fabricante da folha.
- Em alimentos pouco altos como, por ex., peixe, a sonda de temperatura quase só pode ser inserida na posição horizontal. Por isso, prepare alimentos muito planos em recipientes de vidro ou cerâmica, uma vez que as paredes de um recipiente de metal iriam interferir com os sinais de rádio.

Se durante um processo de confeitura, a sonda de temperatura já não for detetada, surge no visor a respetiva indicação. Altere o posicionamento da sonda de temperatura no alimento.

Utilizar a sonda de temperatura

- Retire a sonda de temperatura do espaço de arrumação situado na porta.
- Espete a totalidade da ponta metálica da sonda de temperatura no alimento.

Se pretender cozinhar várias peças de carne em simultâneo, espete a sonda de temperatura na peça mais alta.

O punho deverá ficar inclinado e a apontar para cima.

- Introduza o alimento no interior do forno.
- Feche a porta.
- Selecione o modo de funcionamento ou um programa automático.
- Regule a temperatura e a temperatura interior, se for necessário.

Nos programas automáticos os valores da temperatura interior já estão predefinidos.

Siga as indicações que aparecem no visor.

O processo de confeitura termina assim que a temperatura interior seja atingida.



Perigo de ferimentos devido a superfícies quentes.

O punho da sonda de temperatura pode ficar quente. Pode queimar-se no punho.

Use pegas de cozinha ao retirar a sonda de temperatura.

Dica: Se o alimento ainda não estiver cozinhado ao seu gosto quando a temperatura interior for atingida, espete a sonda noutra local ou aumente a temperatura interior e repita o procedimento.

Iniciar mais tarde o processo de confeitura com sonda de temperatura

Também pode iniciar o processo mais tarde.

- Selecione Início às.

A hora de terminar o processo de confeitura pode ser calculada, já que a duração de um processo com sonda de temperatura corresponde aproximadamente à duração de um processo de confeitura sem sonda de temperatura.

Não pode regular Tempo nem Pronto às, já que o tempo total depende de se atingir a temperatura interior.

Indicação do tempo restante

Se num processo de confeitura a temperatura regulada for superior a 140 °C, aparece ao fim de um determinado período, uma duração estimada do processo de confeitura (tempo restante).

O tempo restante é calculado a partir da temperatura do forno configurada, da temperatura interior regulada e do decorrer do processo de aumento da temperatura.

O tempo restante exibido no início é um valor estimativo. Como o tempo restante vai sendo calculado durante o desenrolar do processo, o tempo restante indicado está constantemente a ser atualizado.

Todas as informações de tempo restante serão apagadas quando alterar a temperatura de cozinhar ou a temperatura interior do alimento ou se selecionar outro modo de funcionamento. Se a porta do forno esteve aberta durante um longo período de tempo, o tempo restante será calculado de novo.

Grelhar

 Risco de ferimentos devido a superfícies quentes.

Se grelhar com a porta do forno aberta, o ar quente do interior do forno não passa automaticamente pelo ventilador de arrefecimento e não é arrefecido. Os elementos de comando aquecem.

Ao grelhar, feche a porta.

Dicas para grelhar

- O pré-aquecimento é necessário ao utilizar o grill. Aqueça a resistência de aquecimento superior/grelhador durante aprox. 5 minutos, mantendo a porta do forno fechada.
- Passe rapidamente a carne por água corrente fria e seque-a. Não salgue as fatias de carne antes de grelhar, já que, caso contrário, perde-se o suco da carne.
- Pode cobrir a carne magra com óleo. Não utilize outras gorduras, já que estas ficam facilmente demasiado escuras ou geram fumo.
- Limpe o peixe pouco alto e os filetes de peixe e tempere-os com sal. Também pode salpicar o peixe com sumo de limão.
- Use o tabuleiro universal com a grelha ou o tabuleiro de assar e grelhar (caso disponível) colocados. O tabuleiro de grelhar e assar protege o molho que pinga da carne de ser queimado, de forma a poder ser reutilizado.

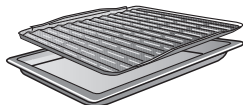
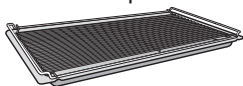

- Para grelhar, pincele a grelha com óleo e coloque os alimentos em cima.

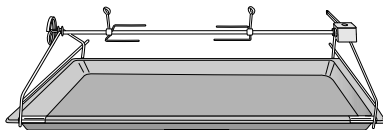

- Além disso, o forno dispõe de um espeto rotativo com o qual pode preparar alimentos como rolos de carne ou aves (consulte o capítulo «Grelhar com o espeto rotativo»).

Indicações sobre as tabelas de confeção

Pode encontrar as tabelas de confeção no final deste documento.

- Preste atenção aos limites de temperatura indicados, aos níveis e aos tempos. São tidas em conta diferentes peças de carne e hábitos de cozinhar.
- Controle os alimentos ao fim de algum tempo.

Selecionar temperatura

- Regra geral, selecione a temperatura mais baixa. Com temperaturas mais elevadas do que as indicadas a carne fica alourada, mas não cozida.

Selecionar nível

- Selecione o nível em função da espessura do alimento.
- Insira os alimentos pouco altos no nível 2 ou 3.
- Insira os alimentos com maior diâmetro no nível 1 ou 2.

Selecionar o tempo de confeitão ⏱

■ Grelhe peças pouco altas de carne ou de peixe durante cerca de 6 a 8 minutos de cada lado. As peças que vão ser grelhadas devem ser todas da mesma espessura para que o tempo de confeitão não seja muito diferente.

■ Verifique, em geral, após o tempo mais curto terminar, se o alimento está cozinhado.

■ No caso da carne, para o **teste de confeitão** pressione a mesma com uma colher. Desta forma poderá verificar até que ponto a carne está cozinhada.

- **Mal passada**

Se ainda estiver com muita elasticidade, o interior ainda está em sangue.

- **Ao ponto**

Se a carne ceder um pouco, o interior está rosa.

- **Bem passada**

Se a carne não ceder, está bem passada.

Dica: Se a superfície de peças de carne maiores estiver muito escura mas o interior ainda não estiver cozinhado, encaixe o alimento num nível inferior ou reduza a temperatura do grill. Assim a superfície não fica muito escura.

Indicações sobre os modos de funcionamento

Poderá encontrar uma vista geral de todos os modos de funcionamento com os respetivos valores predefinidos no capítulo «Menu principal e submenus».

O plástico da sonda de temperatura pode derreter perante temperaturas muito altas.

Não utilize a sonda de temperatura no modo de funcionamento com o grill.

Não guarde a sonda de temperatura no interior do forno.

Utilizar Grill total

Utilize este modo de funcionamento para grelhar alimentos planos em quantidades maiores e para gratinar em formas grandes.

A resistência de aquecimento superior/grelhador fica vermelho incandescente para produzir a radiação térmica necessária.

Utilizar Grill parcial

Utilize este modo de funcionamento para grelhar alimentos planos em pequenas quantidades e para gratinar em formas pequenas.

Só a zona interior da resistência de aquecimento superior/grelhador é que fica vermelho incandescente para produzir os raios infravermelhos necessários.

Utilizar Grill com circulação de ar

Este modo de funcionamento adequa-se para grelhados com maior diâmetro como, por ex., frango.

Geralmente, recomenda-se uma regulação de temperatura de 220 °C para alimentos pouco altos ou de 180 a 200 °C para alimentos maiores.



Utilizar Grill rotativo total e Grill rotativo parcial

Estes modos de funcionamento são adequados para grelhar alimentos com maior diâmetro como, p. ex., rolos de carne ou aves.

Através da movimentação rotativa do espeto, o alimento fica uniformemente tostado de todos os lados.

Grelhar

Grelhar com o grelhador rotativo

Pode utilizar o espeto rotativo nos modos de funcionamento Grill rotativo total  e Grill rotativo parcial .

A carga do espeto rotativo é de 5 kg, no máximo.

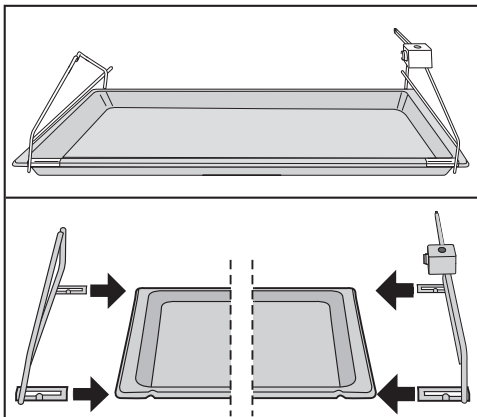

- Deslize os suportes para o espeto de grelhar lateralmente no tabuleiro universal até que os suportes encaixem.

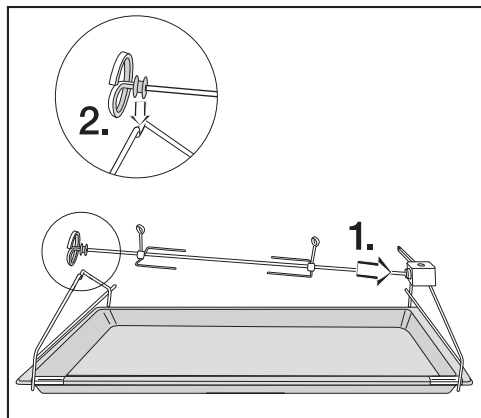

- Fixe o alimento ao espeto no centro com as molas.

- Introduza o espeto de grelhar com a ponta (1.) e coloque o rolete no suporte (2.).

- Introduza o espeto rotativo no nível 1.

O espeto rotativo encaixa, assim, automaticamente no orifício de acolhimento do motor do grelhador na parede posterior do interior do forno.

- Feche a porta.
- Selecione Grill rotativo  e em seguida um dos modos de funcionamento de grill rotativo.
- Confirme a mensagem com *OK*.
- Altere a temperatura proposta, se necessário.
- Confirme com *OK*.

O motor do grelhador liga. Através da movimentação rotativa do espeto, o alimento fica uniformemente tostado de todos os lados.

- Selecione após o processo de confecção Terminar.

 Perigo de ferimentos devido a superfícies quentes.

O forno fica quente durante o funcionamento. Pode queimar-se nas resistências, no interior do forno e no espeto rotativo.

Use pegas de cozinha ao manusear o alimento.

- Retire o alimento do interior do forno.
- Desligue o forno.

 Perigo de ferimentos devido a superfícies quentes.

O forno fica quente durante o funcionamento. Pode queimar-se nas resistências, no forno e nos acessórios.

Deixe as resistências, o forno e os acessórios arrefecerem antes de efetuar a limpeza manual.

 Perigo de ferimentos devido a choque elétrico.

O vapor de um aparelho de limpeza a vapor pode atingir as peças condutoras de eletricidade e provocar um curto-circuito.

Nunca utilize um aparelho de limpeza a vapor para limpar.

A cor das superfícies pode mudar ou alterar-se, caso utilize produtos de limpeza inadequados. Especialmente a frente do forno pode ser danificada pelo produto de limpeza para forno e produto de descalcificação.

Todas as superfícies são sensíveis a riscos. No caso de frascos de vidro, os eventuais riscos podem provocar a quebra dos frascos em determinadas circunstâncias.

Remova de imediato os resíduos de produtos de limpeza.

Produtos de limpeza inadequados

Para evitar danos na superfície, não utilize na limpeza:

- produtos de limpeza que contenham sódio, amoníaco, ácido ou cloro;
- produtos de limpeza anticalcários na frente;
- produtos de limpeza abrasivos (p. ex., os pós abrasivos, creme de limpeza abrasivo, agentes de polimento);
- produtos de limpeza que contenham solventes;

- produtos de limpeza para aço inoxidável;
- produtos de limpeza para máquinas de lavar louça;
- produtos para limpeza de vidros;
- produtos de limpeza de placas de vitrocerâmica;
- esponjas ou escovas abrasivas e duras (por ex., esponjas com esfregão, esponjas usadas com restos de produtos abrasivos);
- esponja mágica;
- raspador metálico afiado;
- palha de aço;
- limpeza esporádica com produtos de limpeza mecânicos;
- produtos para limpeza de fornos;
- esfregões em aço inoxidável.

Se a sujidade ficar acumulada durante muito tempo, possivelmente não poderá ser eliminada. As utilizações seguidas, sem que seja efetuada a limpeza intermédia, contribuem para o aumento do tempo necessário para efetuar a limpeza.

É recomendável remover a sujidade de imediato.

Os acessórios não são adequados para serem lavados na máquinas de lavar louça (exceto a sonda de temperatura sem cabo).

Dica: Sujidades provocadas por sumo de fruta ou massa de bolos que tenham vertido da forma, são facilmente removíveis desde que o interior do forno ainda esteja um pouco quente.

Para uma limpeza mais conveniente, recomendamos:

- Desmontar a porta.
- Desmontar as grelhas laterais com calhas telescópicas FlexiClip (se existirem).
- Volte a resistência de aquecimento superior/o grelhador para baixo.

Limpeza e manutenção

Remover sujidade normal

Em toda a volta do forno encontra-se uma junta de vedação em fibra de vidro sensível que pode ficar danificada por fricção ou atrito.

Se possível, não limpe a junta de fibra de vidro.

Remover sujidade normal

- Remova a sujidade normal de imediato com água quente, detergente para lavagem manual de louça e uma esponja limpa ou um pano de microfibras limpo e húmido.
- Remova os resíduos de produtos de limpeza com água limpa. Esta limpeza é particularmente importante para as peças com acabamento PerfectClean, já que os restos dos produtos de limpeza afetam o efeito aderente.
- Seque as superfícies logo de seguida com um pano macio.

Limpar sonda de temperatura

- Limpe a sonda de temperatura manualmente ou na máquina de lavar louça.

Remover a sujidade persistente (exceto calhas telescópicas FlexiClip)

O sumo de fruta que tenha vertido ou os restos de alimentos podem provocar alterações na cor das superfícies ou zonas baças. Estas nódoas não afetam as características de utilização. De qualquer maneira, não tente eliminar essas manchas. Utilize somente os meios auxiliares indicados.

- Remova resíduos endurecidos com um raspador de vidro ou com um esfregão em aço inoxidável (por ex. Spontex Spirinett), água quente e detergente para lavagem manual.

Para a limpeza do vidro de cobertura da câmara não utilizar esfregões em aço inoxidável, mas apenas o lado mais duro de uma esponja de lavar a louça.

Utilizar produtos de limpeza para fornos

- Para remover a sujidade mais agarrada aplique, após o arrefecimento, o produto limpa-fornos Miele nas superfícies PerfectClean frias.

Se o spray do forno entrar nos espaços interiores ou nas aberturas, causará a formação de odores fortes durante os processos de confeção seguintes.

Não pulverize spray do forno no teto do interior do forno.

Não pulverize spray do forno nos espaços interiores nem nas aberturas das paredes do interior do forno ou na parede traseira.

- Deixe o produto limpa-fornos atuar de acordo com o indicado na embalagem.

Os produtos limpa-fornos de outro fabricante só podem ser aplicados sobre as superfícies frias e no máximo durante 10 minutos.

- Se necessário pode utilizar, após o tempo de retenção, o lado mais duro da esponja de lavar louça.
- Remova cuidadosamente os resíduos de produtos de limpeza com água limpa.
- No final, seque as superfícies com um pano macio.

Limpar o forno com Pirolítico

Em vez de manualmente, pode limpar o forno com a função Pirolítico .

Na limpeza pirolítica, o forno é aquecido a mais de 400 °C. A sujidade existente é reduzida a cinza devido às temperaturas elevadas.

Estão disponíveis 3 níveis de pirólise com duração diferente:

- Nível 1 para pouca sujidade
- Nível 2 para muita sujidade
- Nível 3 para sujidade intensa

Após o início da limpeza pirolítica a porta é bloqueada automaticamente. Só pode voltar a abrir a porta no final do processo de limpeza.

Também pode iniciar a limpeza pirolítica para, por ex., a tarifa de eletricidade noturna mais económica.

Após a limpeza pirolítica, remover os resíduos da limpeza pirolítica (por ex. cinza), que se podem acumular no interior do forno em função do grau de sujidade.

Preparar a limpeza pirolítica

Acessórios compatíveis com pirólise não são danificados pelas elevadas temperaturas durante a limpeza pirolítica.

Retire todos os acessórios antes de iniciar a limpeza pirolítica. Isto também se aplica a acessórios adquiridos, não compatíveis com pirólise.

Os seguintes acessórios listados são compatíveis com a pirólise e podem permanecer no forno durante a limpeza pirolítica:

- Grelhas laterais
- Calhas telescópicas FlexiClip HFC 92
- Grelha HBBR 92

- Retire os acessórios que não sejam compatíveis com pirólise.
- Encaixe a grelha no nível de encaixe superior.

A sujidade grosseira no forno pode levar à formação de fumo intenso. Devido a resíduos endurecidos podem ocorrer alterações de cor ou zonas baças em superfícies esmaltadas.

Antes de iniciar a limpeza pirolítica, remova a sujidade grosseira do forno e solte os resíduos endurecidos em superfícies esmaltadas com um raspador de vidro.

Limpeza e manutenção

Iniciar a limpeza pirolítica

 Perigo de ferimentos devido a vapores nocivos.

Durante a limpeza pirolítica, podem ser libertados vapores que podem causar irritação das mucosas.

Não permaneça muito tempo na cozinha durante a limpeza pirolítica e impeça a entrada de crianças e animais de estimação na cozinha.

Assegure-se de que a cozinha é bem ventilada durante a limpeza pirolítica. Evite que os odores passem para as restantes divisões.

 Perigo de ferimentos devido a superfícies quentes.

Durante a limpeza pirolítica, o forno aquece mais do que durante o funcionamento normal.

Deve impedir que as crianças toquem no forno durante a limpeza pirolítica.

- Selecione Manutenção .
- Selecione Pirolítico.
- Selecione o nível pirolítico de acordo com o grau de sujidade.
- Confirme com *OK*.

Siga as indicações que aparecem no visor.

- Confirme com *OK*.

Pode iniciar a limpeza pirolítica imediatamente ou adiar a hora de início.

Iniciar a limpeza pirolítica imediatamente



- Se pretender iniciar a limpeza pirolítica imediatamente, seleccione Iniciar imediato.
- Confirme com *OK*.

A limpeza pirolítica é iniciada.

A porta será bloqueada automaticamente. De seguida o aquecimento do forno e o ventilador de arrefecimento ligam automaticamente.

A iluminação do forno não liga durante a limpeza pirolítica.

Aparece o tempo restante da limpeza pirolítica. Não é alterável.

Se entretanto seleccionou um tempo curto, no final do tempo curto soa um sinal,  fica intermitente e o tempo começa a contar. Logo que toque na tecla sensora , os sinais acústicos e óticos desligam.

Iniciar a limpeza pirolítica com atraso

- Se pretender iniciar a limpeza pirolítica com atraso, seleccione Início às.
- Confirme com *OK*.
- Determine a hora de início do processo pirolítico.
- Confirme com *OK*.

A porta será bloqueada automaticamente. No visor aparece Início às e a hora de início regulada.

Até à hora de início pode reajustar a hora de início através de Timer.

Logo que a hora de início seja alcançada, o aquecimento do forno e o ventilador de arrefecimento ligam automaticamente e no visor aparece o tempo restante.

Concluir a limpeza pirolítica

Assim que o tempo restante tenha decorrido, aparece a indicação de que a porta será desbloqueada.

Assim que a porta é desbloqueada, aparece Pronto e soa um sinal acústico.

- Confirme a indicação com *OK*.
- Selecione *Fechar*.
- Desligue o forno.

Tanto o sinal acústico como ótico desligam.

 Perigo de ferimentos devido a superfícies quentes.

Após a limpeza pirolítica, o forno ainda está quente. Pode queimar-se nas resistências, no interior do forno e nos acessórios.

Deixe as resistências, o interior do forno e os acessórios arrefecerem antes de remover eventuais resíduos resultantes da limpeza pirolítica e lubrificar as grelhas laterais.

- Efetue a limpeza de eventuais resíduos resultantes da limpeza pirolítica (p. ex. cinza) que tenham permanecido no interior do forno e nos acessórios compatíveis com limpeza pirolítica após a mesma e que se possam formar de acordo com o grau de sujidade do interior do forno.
- Remova eventuais resíduos do vidro de cobertura da câmara. Pode utilizar o lado mais duro de uma esponja da louça.
- Deite umas gotas de azeite em papel de cozinha e passe nas grelhas laterais.

A maior parte da sujidade pode ser facilmente eliminada com água quente, um pouco de detergente de lavar a louça à mão e uma esponja limpa ou um pano de microfibras húmido.

Dependendo do grau de sujidade, o vidro interior da porta pode ficar com uma película visível. Esta película pode ser eliminada com um raspador de vidro, uma esponja ou um esfregão de aço inox (por exemplo, Spontex Spirinett) com um pouco de detergente de lavar a louça à mão.

Em toda a volta do forno encontra-se uma junta de vedação em fibra de vidro sensível que pode ficar danificada por fricção ou atrito.

Se possível, não limpe a junta de fibra de vidro.

As superfícies esmaltadas podem alterar a cor permanentemente devido a sumo de fruta que tenha vertido. A alteração de cor não afeta as características do esmalte.

De qualquer maneira, não tente eliminar essas manchas.

Separar as calhas telescópicas FlexiClip

Após a limpeza podem ocorrer manchas ou zonas mais claras nas calhas telescópicas FlexiClip. As características de utilização não são afetadas por isso.

- Separe as calhas telescópicas FlexiClip várias vezes após a limpeza pirolítica.

Limpeza e manutenção

Descalcificar

O sistema de evaporação deve ser descalcificado de acordo com o grau de dureza da água.

O processo de descalcificação pode ser efetuado sempre que pretender.

Após um determinado número de processos de confeção será automaticamente solicitado para descalcificar o sistema de evaporação para preservar a funcionalidade.

Os últimos 10 processos de confeção até à descalcificação são exibidos e descontados. De seguida, a utilização dos modos de funcionamento e programas automáticos com humidade fica bloqueada.

Só pode voltar a utilizar esses modos de funcionamento, quando tiver executado o processo de descalcificação. Todos os outros modos de funcionamento e programas automáticos sem humidade podem continuar a ser utilizados.

Desenrolar do processo de descalcificação

Se iniciou um processo de descalcificação, terá de o efetuar por completo, uma vez que este não pode ser interrompido.

O processo de descalcificação demora aprox. 90 minutos e desenrola-se em várias etapas:

1. Preparação do processo de descalcificação
2. Aspiração do líquido descalcificador
3. Fase de atuação
4. Processo de enxaguamento 1
5. Processo de enxaguamento 2
6. Processo de enxaguamento 3
7. Evaporação da água restante

Preparação do processo de descalcificação

Necessita de um recipiente com capacidade de aprox. 1 l.

Para que não tenha de segurar o recipiente com o produto de descalcificação debaixo do tubo de enchimento, o volume de fornecimento inclui um tubo de plástico com ventosa.

Para obter um efeito de limpeza ideal, recomendamos a utilização das pastilhas de descalcificação fornecidas junto e especialmente desenvolvidas para a Miele.

Dica: Pode adquirir mais pastilhas de descalcificação através da loja Miele online, assistência técnica da Miele ou do seu agente Miele.

Outros produtos descalcificadores, que para além do ácido cítrico contenham outros ácidos e/ou não estejam isentos de outros constituintes indesejados como por ex. cloretos, podem conduzir a danos.

Além disso, o efeito exigido não pode ser garantido em caso de concentração de produto descalcificador não cumprida.

- Encha o recipiente com aprox. 600 ml de água potável fria e dissolva uma pastilha de descalcificação completamente.

Efetuar o processo de descalcificação

- Selecione Manutenção (Ⓐ).
- Selecione Descalcificar.

Caso os modos de funcionamento e os programas automáticos com humidade já estejam bloqueados, pode iniciar o processo de descalcificação imediatamente após selecionar OK.

- Encaixe o tabuleiro universal até ao batente, no nível de encaixe superior, para aparar o produto de descalcificação após a sua utilização. Confirme a indicação com *OK*.

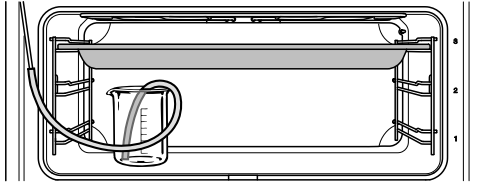

- Coloque um recipiente com o produto descalcificador sobre a base do forno.
- Fixe a ponta do tubo em plástico ao tubo de entrada de enchimento. Coloque a outra ponta do tubo plástico dentro do recipiente com o produto descalcificador até atingir a base e fixe-o com a ventosa.
- Confirme com *OK*.

O processo de aspiração tem início. Ouvem-se ruídos provenientes da bomba.

Ao selecionar **Parar** ou **Iniciar** pode interromper ou continuar o processo de aspiração.

A quantidade de produto descalcificador sugado pode ser menor que o solicitado, permanecendo um resto no recipiente.

Aparece a indicação de que a fase de aspiração está concluída.

- Confirme com *OK*.

A **fase de atuação** inicia. Pode seguir o desenrolar do tempo.

- Mantenha o recipiente com a ligação ao tubo de enchimento dentro do forno e adicione aprox. 300 ml de água, porque o sistema irá voltar a aspirar líquido durante a fase de atuação.

Aproximadamente a cada 5 minutos o sistema volta a aspirar líquido. Ouvem-se ruídos provenientes da bomba.

A iluminação do forno e o ventilador de arrefecimento permanecem ligados durante todo o processo.

No final da fase de atuação soa um sinal acústico.

Enxaguar o sistema de evaporação após a fase de atuação

Após a fase de atuação tem de enxaguar o sistema de evaporação, para eliminar restos do produto descalcificador.

Para isso é bombeado 1 l de água três vezes através do sistema de evaporação que depois é recolhido no tabuleiro universal.

- Retire o tabuleiro universal com o líquido de descalcificação recolhido, despeje-o e volte a encaixá-lo no nível de encaixe superior.
- Retire o tubo plástico do recipiente.
- Retire o recipiente do forno, enxague-o e encha-o com 1 l de água potável.
- Volte a colocar o recipiente no forno e fixe o tubo plástico ao recipiente.
- Confirme com *OK*.

O processo de aspiração para o **primeiro processo de enxaguamento** tem início.

A água é conduzida através do sistema de evaporação e recolhida no tabuleiro universal.

Indicações para preparar o **segundo processo de enxaguamento**.

- Retire o tabuleiro universal com a água de lavagem recolhida, despeje-o e volte a encaixá-lo no nível de encaixe superior.

Limpeza e manutenção

- Retire o tubo plástico do recipiente e encha-o com aprox. 1 l de água da rede.
- Volte a colocar o recipiente no forno e fixe o tubo plástico ao recipiente.
- Confirme com *OK*.
- Para efetuar o **terceiro processo de enxaguamento** proceda de igual modo.

Mantenha o tabuleiro universal com o líquido recolhido do último enxaguamento durante a fase de evaporação da água restante no forno.

Evaporar a água restante

Após o terceiro enxaguamento inicia a evaporação da água restante.

- Retire o recipiente e o tubo de dentro do forno.
- Feche a porta.
- Confirme com *OK*.

 Perigo de ferimentos devido a vapor de água.
O vapor de água pode conduzir a queimaduras intensas.
Durante a evaporação da água restante não abra a porta.

O aquecimento do forno liga e aparece a indicação do tempo para a evaporação de água restante.

A indicação de tempo é corrigida automaticamente de acordo com a quantidade de água restante.

Terminar o processo de descalcificação

No final da evaporação da água restante aparece uma janela informativa com a indicação para efetuar a limpeza após o processo de descalcificação.

- Confirme com *OK*.

Soa um sinal e aparece Pronto.

- Selecione Fechar.
- Desligue o forno com a tecla ligar/desligar .

 Perigo de ferimentos devido a superfícies quentes.

O forno fica quente durante o funcionamento. Pode queimar-se nas resistências, no interior do forno e nos acessórios.

Deixe as resistências, o interior do forno e os acessórios arrefecerem antes de efetuar a limpeza manual.

- Remova o tabuleiro universal com o líquido recolhido.
- No final, efetue a limpeza do interior do forno frio, eliminando eventuais restos de produto descalcificador e humidade que se tenham depositado.
- Feche a porta só quando o interior do forno estiver completamente seco.

Desmontar a porta

A porta pesa aprox. 14 kg.

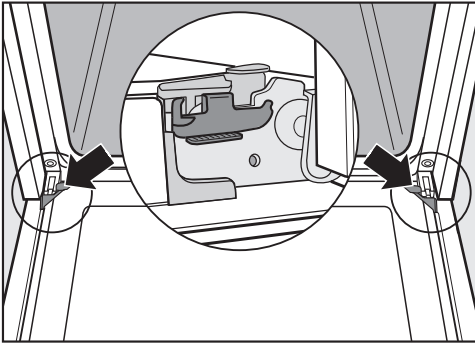

A porta está unida às dobradiças através de fixadores. Antes de retirar a porta do forno dos fixadores, é necessário desbloquear os estribos de bloqueio em ambas as dobradiças da porta.

- Abra a porta completamente.

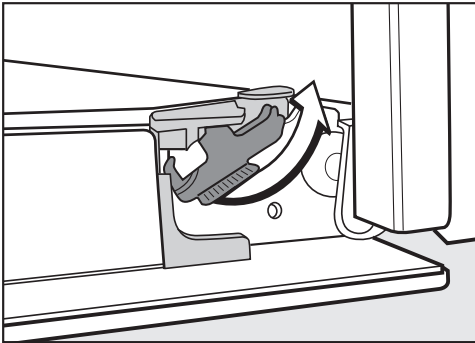

- Desbloqueie os estribos de bloqueio rodando-os até ao batente.

O forno é danificado se a porta for desmontada incorretamente. Nunca retire a porta dos fixadores puxando-a na horizontal porque estes fecham contra o forno. Nunca puxe a porta segurando-a pela pega porque poderá partir.

- Feche a porta até ao batente.



- Segure na porta pelos lados e puxe-a para cima retirando-a dos fixadores. Tenha atenção para que a porta não fique inclinada.

Limpeza e manutenção

Desmontar a porta

A porta é constituída por um sistema aberto de 4 vidros revestidos e parcialmente refletores de calor.

Em funcionamento, o ar é adicionalmente conduzido através da porta de forma que o vidro exterior permanece frio.

Se o espaço entre os vidros da porta ficar com sujidade, pode desmontar a porta para limpar os lados interiores.

Os riscos podem destruir o vidro dos vidros da porta.

Para efetuar a limpeza dos vidros da porta não utilize produtos de limpeza abrasivos, esponjas ou escovas duras ou raspadores metálicos afiados.

Durante a limpeza dos vidros da porta tenha em atenção as indicações válidas para a frente do forno.

Os lados individuais dos vidros da porta têm revestimentos diferentes. Os lados voltado para o forno atuam como refletores térmicos.

O forno ficará danificado se os vidros da porta forem colocados inversamente.

Tenha atenção para, após a limpeza, voltar a colocar os vidros da porta na posição correta.

A superfície dos perfis de alumínio é danificada pelos produtos de limpeza do forno.

Efetue a limpeza das peças com água quente, detergente de lavar a louça à mão e uma esponja limpa ou um pano de microfibras limpo e húmido.

Os vidros da porta podem partir, se caírem.

Conserve os vidros da porta desmontados em local seguro.

 Perigo de ferimentos devido a fecho da porta.

A porta pode fechar se a desmantelar em estado montado.

Desmonte sempre a porta antes de a desmantelar.

- Coloque o vidro exterior da porta sobre uma superfície macia (por ex. um pano da louça), para evitar riscos. É útil colocar a pega ao lado da aresta da mesa para que o vidro da porta fique nivelado e não possa partir durante a limpeza.

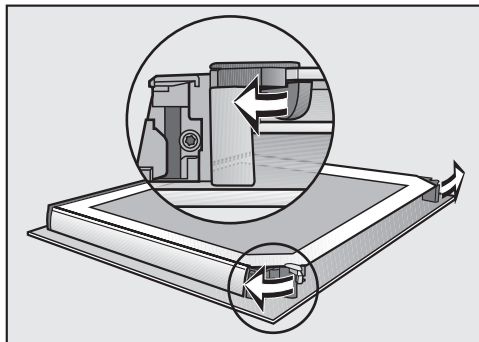

- Abra os dois mecanismos de bloqueio dos vidros da porta, rodando-os para fora.

Desmonte os vidros da porta um a um e os dois vidros intermédios:

Limpeza e manutenção

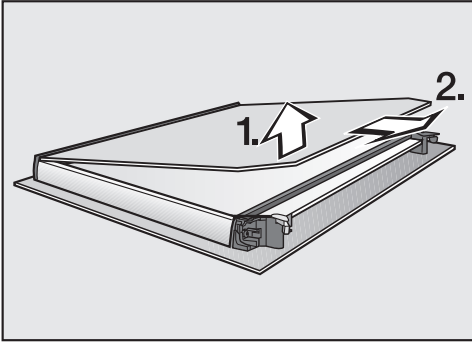

- Levante **ligeiramente** o vidro interior da porta e puxe-o para que desencaixe da régua.

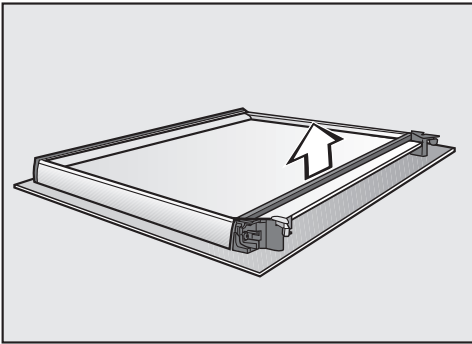

- Retire a junta.

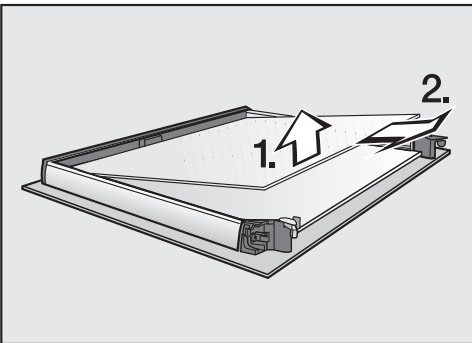

- Levante o vidro superior dos dois vidros intermédios da porta e puxe-o para fora.

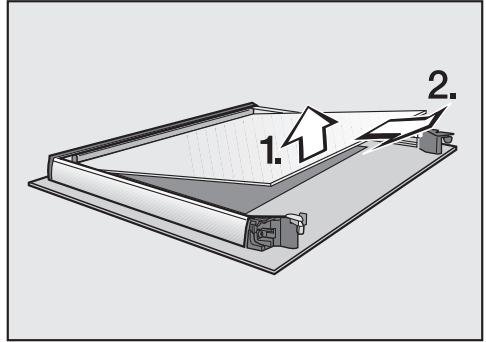

- Levante ligeiramente o vidro inferior dos dois vidros intermédios da porta e puxe-o para fora.
- Efetue a limpeza dos vidros da porta e de outras peças soltas com água quente, detergente de lavar a louça à mão e uma esponja limpa ou um pano de microfibras húmido.
- Seque as peças com um pano macio.

No final volte a montar corretamente as peças desmontadas:

Os dois vidros intermédios da porta são idênticos. Para a orientação para a montagem correta, o número de material encontra-se impresso nos vidros da porta.

- Encaixe o vidro inferior dos dois vidros intermédios de forma a que o número de material seja legível (não deve ficar invertido).

Limpeza e manutenção

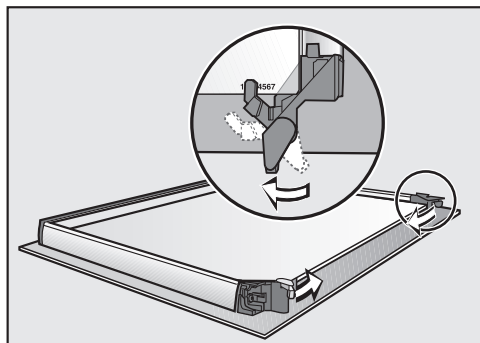

- Rode os mecanismos de bloqueio para os vidros da porta para dentro de forma que os mecanismos de bloqueio se situem no vidro inferior dos dois vidros intermédios da porta.
- Encaixe o vidro inferior superior dos dois vidros intermédios da porta de forma a que o número de material seja legível (não deve ficar invertido). O vidro da porta deve ficar assente sobre os mecanismos de bloqueio.

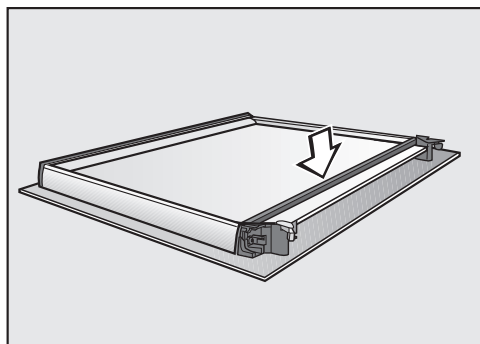

- Coloque a junta.

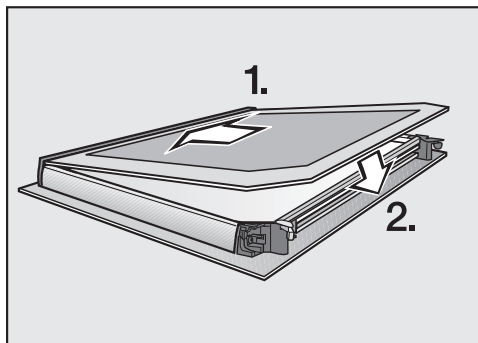

- Encaixe o vidro interior na régua, com o lado mate voltado para baixo, e coloque-o entre os mecanismos de bloqueio.

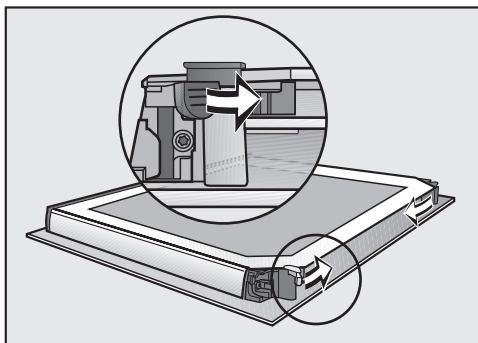

- Feche os dois mecanismos de bloqueio dos vidros da porta com um movimento rotativo para o interior.

A porta está montada.

Montar a porta

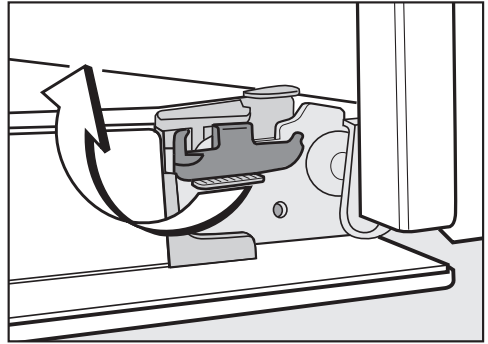
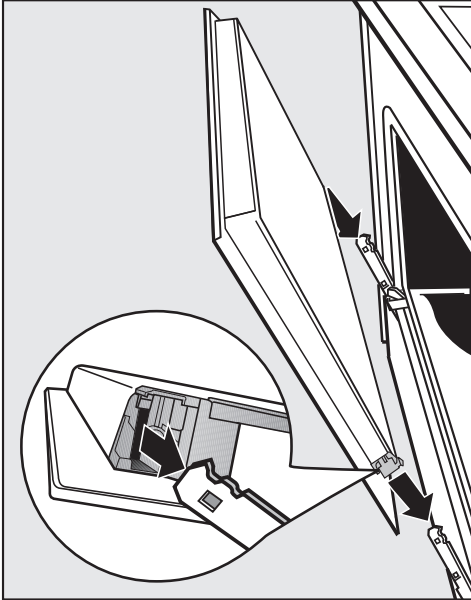

- Volte a bloquear os estribos de bloqueio, rodando-os até ao batente na posição horizontal.

- Segure a porta pelos lados e insira-a nos suportes da dobradiça. Certifique-se de que a porta não fica inclinada.
- Abra a porta completamente.

Se os estribos de bloqueio não estiverem bloqueados, a porta pode soltar-se dos suportes e ficar danificada.

Volte impreterivelmente a bloquear os estribos de bloqueio.

Limpeza e manutenção

Desmontar os suportes laterais com calhas telescópicas FlexiClip

Os suportes laterais podem ser desmontados em conjunto com as calhas telescópicas FlexiClip (se disponíveis).

Se pretender desmontar as calhas telescópicas FlexiClip primeiro em separado, siga as indicações mencionadas no capítulo «Equipamento», secção «Montar e desmontar as calhas telescópicas FlexiClip».

 Perigo de ferimentos devido a superfícies quentes.

O forno fica quente durante o funcionamento. Pode queimar-se nas resistências, no forno e nos acessórios.

Deixe as resistências, o forno e os acessórios arrefecerem antes de desmontar as grelhas laterais.

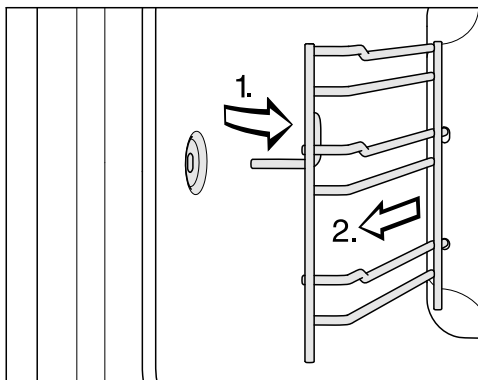

- Desencaixe as grelhas laterais do fixador (1) à frente e retire-as (2).

A **montagem** é feita em ordem inversa à desmontagem.

- Efetue a montagem correta das peças.

Rebater a resistência do aquecimento superior/do grill

Se o teto do interior do forno estiver especialmente sujo, pode rebater a resistência do aquecimento superior/do grill para efetuar a limpeza. É importante limpar regularmente o teto do interior do forno com um pano húmido ou uma esponja da louça.

⚠ Perigo de ferimentos devido a superfícies quentes.

O forno fica quente durante o funcionamento. Pode queimar-se nas resistências, no interior do forno e nos acessórios.

Deixe as resistências, o forno e os acessórios arrefecerem antes de efetuar a limpeza manual.

O esmalte do fundo do interior do forno pode ser danificado pela queda de porcas.

Como proteção coloque p. ex. um pano da louça no fundo do interior do forno.

- Desmonte as grelhas laterais.

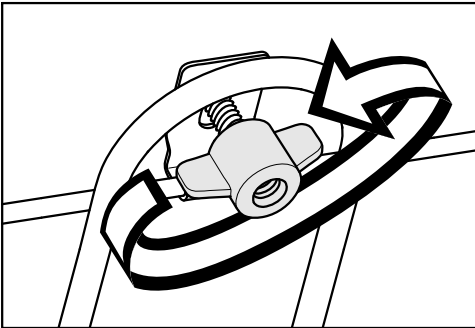

- Solte as porcas de orelhas.

A resistência do aquecimento superior/do Grill pode ficar danificada.

Nunca pressione a resistência de aquecimento superior/do grill para baixo com força.

- Rebata a resistência de aquecimento superior/do grill com cuidado.

O teto do interior do forno está agora acessível.

- Limpe o teto do interior do forno com água quente, detergente de lavar a louça à mão e uma esponja limpa ou um pano de microfibras limpo e húmedo.

A câmara é danificada, se o vidro de cobertura não estiver montado corretamente.

Nunca desaparafuse o vidro de cobertura da câmara.





- Remova eventuais resíduos do vidro de cobertura da câmara. Pode utilizar o lado mais duro de uma esponja da louça.
- Após a limpeza, volte a resistência de aquecimento superior/o grelhador para cima.
- Coloque novamente as porcas de orelhas e aperte-as.
- Volte a montar as grelhas laterais.



Que fazer quando ...

Consegue resolver por si próprio a maioria das anomalias e erros que podem ocorrer durante o funcionamento diário. Em muitos casos, pode economizar tempo e custos, pois não necessita de recorrer ao serviço de assistência técnica.

Em www.miele.pt/service pode obter informações relativas à resolução autónoma de anomalias.



As tabelas apresentadas seguintes devem ajudá-lo a detetar as causas de uma anomalia ou de um erro, apresentando as respetivas soluções.

Problema	Causa e solução
O visor está escuro.	<p>Selecionou a regulação Horas Indicação Desligado. Assim o visor está escuro quando o forno estiver desligado.</p> <ul style="list-style-type: none">■ Logo que ligue o forno, o menu principal aparece. Caso pretenda que a hora do dia seja exibida permanentemente, selecione a regulação Horas Indicação Ativado. <p>O forno não tem corrente elétrica.</p> <ul style="list-style-type: none">■ Verifique se a ficha do forno está encaixada na tomada.■ Verifique se o fusível da instalação elétrica disparou. Solicite a intervenção de um eletricista qualificado ou do serviço de assistência técnica da Miele.
Não ouve qualquer sinal sonoro.	<p>Os sinais sonoros estão desligados ou demasiado baixos.</p> <ul style="list-style-type: none">■ Ligue os sinais sonoros ou aumente o volume do sinal em Configurações Volume do sinal Sinais acústic..
O interior do forno não aquece.	<p>O modo de demonstração está ativado. Pode selecionar pontos de menu e teclas sensoras no visor mas o aquecimento do forno não funciona.</p> <ul style="list-style-type: none">■ Desative o modo demonstração em Configurações Agente Modo exposição Desligado.
Ao ligar, aparece Bloqueio funci.  no visor.	<p>O bloqueio de funcionamento  está ativado.</p> <ul style="list-style-type: none">■ Pode desativar o bloqueio de funcionamento para um processo de confeção, tocando no símbolo  durante, pelo menos, 6 segundos.■ Caso pretenda desligar permanentemente o bloqueio de funcionamento, selecione a regulação Segurança Bloqueio funci.  Desligado.

Problema	Causa e solução
As teclas sensoras ou o sensor de aproximação não reagem.	<p>Selecionou a regulação Visor QuickTouch Desligado. Assim, as teclas sensoras e o sensor de aproximação não reagem quando o forno está desligado.</p> <ul style="list-style-type: none"> ■ Logo que ligue o forno, as teclas sensoras e o sensor de aproximação reagem. Se pretender que as teclas sensoras e o sensor de aproximação reajam sempre, mesmo quando o forno estiver desligado, selecione a configuração Visor QuickTouch Ativado.
	<p>As regulações para o sensor de aproximação estão desligadas.</p> <ul style="list-style-type: none"> ■ Altere as regulações do sensor de aproximação através de Configurações Comando por sensor.
	<p>O sensor de aproximação tem defeito.</p> <ul style="list-style-type: none"> ■ Contacte o serviço de assistência técnica da Miele.
	<p>O forno não está ligado à rede elétrica.</p> <ul style="list-style-type: none"> ■ Verifique se a ficha do forno está encaixada na tomada. ■ Verifique se o fusível da instalação elétrica disparou. Solicite a intervenção de um electricista ou do serviço técnico da Miele.
	<p>Se o visor também não reagir, existe um problema no comando.</p> <ul style="list-style-type: none"> ■ Toque na tecla ligar/desligar  até que o visor se desligue e o forno reinicie.
Falha de energia. operação cancelada aparece no visor.	<p>Faltou a energia elétrica por um curto espaço de tempo. O processo de confeção a decorrer foi interrompido.</p> <ul style="list-style-type: none"> ■ Desligue e volte a ligar o forno. ■ Volte a dar início ao processo de confeção.
Aparece no visor 12:00.	<p>Faltou a energia elétrica durante mais de 150 horas.</p> <ul style="list-style-type: none"> ■ Configurar novamente as horas e a data.
Foi alcançado o tempo máximo de funcionamento aparece no visor.	<p>O forno esteve a funcionar durante um longo período de tempo. O desligar de segurança foi ativado.</p> <ul style="list-style-type: none"> ■ Confirme com <i>OK</i>. <p>Depois disso o forno está novamente pronto a funcionar.</p>
 Erro F32 aparece no visor.	<p>O bloqueio da porta para a limpeza pirolítica não fecha.</p> <ul style="list-style-type: none"> ■ Desligue e volte a ligar o forno. De seguida, reinicie a limpeza pirolítica pretendida. ■ Se a indicação for exibida repetidamente, contacte a assistência técnica da Miele.
No visor aparece  Erro F33.	<p>O bloqueio da porta para a limpeza pirolítica não abre.</p> <ul style="list-style-type: none"> ■ Desligue e volte a ligar o forno. ■ Se o bloqueio da porta não abrir, contacte o serviço técnico Miele.

Que fazer quando ...

Problema	Causa e solução
Aparece no visor Erro e um código de erro não mencionado aqui.	Um problema que não consegue solucionar. <ul style="list-style-type: none"> ■ Contacte o serviço técnico da Miele.
No visor aparece Sem sinal da sonda de temperatura. Altere o seu posicionamento.	A sonda de temperatura deixa de ser reconhecida. <ul style="list-style-type: none"> ■ Altere o posicionamento da sonda de temperatura no alimento. <p>Se a sonda de temperatura continuar a não ser reconhecida, esta tem defeito. Pode obter uma nova sonda de temperatura no seu agente Miele ou na assistência técnica da Miele.</p>
Função atualmente indisponível aparece no visor após seleção da função der Descalcificar.	O sistema de evaporação tem defeito. <ul style="list-style-type: none"> ■ Contacte o serviço técnico da Miele.
Comando de humidade avariado -Os programas automáticos decorrem sem humidade aparece após seleção de um programa automático no visor.	O sistema de evaporação tem defeito. <ul style="list-style-type: none"> ■ Contacte o serviço técnico da Miele. <p>Também pode deixar decorrer o programa automático sem humidade.</p>
Num processo de confeção com humidade não é aspirada água.	O modo de demonstração está ativado. Pode seleccionar as opções do menu no visor e seleccionar as teclas sensoras, mas a bomba do sistema de evaporação não funciona. <ul style="list-style-type: none"> ■ Desative o modo de demonstração através de Configurações Agente Modo exposição Desligado.
	A bomba do sistema de evaporação tem defeito. <ul style="list-style-type: none"> ■ Contacte o serviço técnico da Miele.
No final do processo de confeção, é possível ouvir um ruído.	Após um processo de confeção, o ventilador de arrefecimento permanece ligado (consulte o capítulo «Regulações», secção «Ventilador de arrefecimento»).
O forno desligou-se automaticamente.	Por motivos de economia de energia, o forno desliga automaticamente se não efetuar qualquer operação dentro de um determinado espaço de tempo após ligar o forno o após o fim de um processo de confeção. <ul style="list-style-type: none"> ■ Volte a ligar o forno.

Problema	Causa e solução
O bolo/o sortido ainda não está cozido após o tempo indicado na tabela de confeção.	A temperatura selecionada é diferente da indicada na receita. ■ Seleccione a temperatura correspondente à indicada na receita.
	As quantidades de ingredientes são diferentes das indicadas na receita. ■ Verifique se alterou a receita. Através da adição de mais líquido ou mais ovos a massa fica mais húmida e necessita de um tempo de confeção mais prolongado.
A cor do bolo/dos produtos de pastelaria não é uniforme.	Selecionou uma temperatura ou um nível errado. ■ Há sempre alguma diferença no nível de alourado. Caso a diferença seja muito acentuada verifique se selecionou a temperatura e o nível de encaixe corretos.
	O material ou a cor da forma não estão adaptados ao modo de funcionamento. ■ As formas claras ou polidas não se adequam ao modo de funcionamento Aquecimento superior/inferior  . Utilize formas escuras e mate.
Após a limpeza pirolítica ainda existe sujidade no forno.	Na limpeza pirolítica são queimadas sujidades ficando reduzida a cinza. ■ Remova a cinza com água quente, detergente de lavar a louça à mão e uma esponja limpa ou um pano de microfibras limpo, húmido. Se para além disso, ainda existir sujidade grosseira reinicie uma limpeza pirolítica, se necessário com uma duração mais longa.
Ao inserir ou remover os acessórios ocorrem ruídos.	Devido à superfície das grelhas laterais resistentes à pirólise ocorrem estes efeitos de fricção ao inserir ou retirar os acessórios. ■ Para reduzir estes efeitos de fricção, deite umas gotas de azeite em papel de cozinha e passe nas grelhas laterais. Repita isto após cada limpeza pirolítica.
A iluminação do interior do forno desliga ao fim de um curto espaço de tempo.	Selecionou a regulação Iluminação «Ativ.» durante 15 s. ■ Se pretender ligar a iluminação do interior do forno durante o processo de confeção, selecione a regulação Iluminação Ativado.
A iluminação do interior do forno está desligada ou não liga.	Selecionou a regulação Iluminação Desligado. ■ Ligue a iluminação do interior do forno durante 15 segundos ao selecionar a tecla sensora  . ■ Caso pretenda, selecione a regulação Iluminação Ativado ou «Ativ.» durante 15 s.
	A iluminação do interior do forno está com defeito. ■ Contacte o serviço técnico da Miele.

Serviço de assistência técnica

Em miele.pt/service pode obter informações relativas à resolução autónoma de anomalias e às peças de substituição da Miele.

Contacto no caso de avarias

Contacte, por ex., o seu distribuidor Miele ou serviço de assistência técnica Miele quando não conseguir solucionar a avaria.

Pode reservar o serviço de assistência técnica da Miele online em www.miele.pt.

Os dados de contacto do serviço de assistência técnica da Miele encontram-se no final do presente documento.

O serviço de assistência técnica irá precisar do identificador de modelo e do número de fabrico (fabr./N.º de série, N.º). Estes dados encontram-se na placa de características.

Estas informações encontram-se na placa de características, situada na moldura frontal do forno e que fica à vista quando abrir a porta do forno.

Garantia

O presente produto está sujeito à garantia legalmente prevista pelo Decreto-lei n.º 84/2021, de 18 de outubro, que regula os direitos do consumidor na compra e venda de bens, conteúdos e serviços digitais, ou por qualquer outra disposição legal que modifique ou substitua aquele diploma.

Dimensões para encastrar

As dimensões estão indicadas em mm.

Montagem num armário inferior ou superior

Caso o forno deva ser montado por baixo de uma placa, tenha em atenção as indicações sobre a montagem da placa, assim como a altura de montagem da placa. A régua de compensação HAL 90 só é necessária para a instalação num armário inferior e está disponível como acessório opcional.

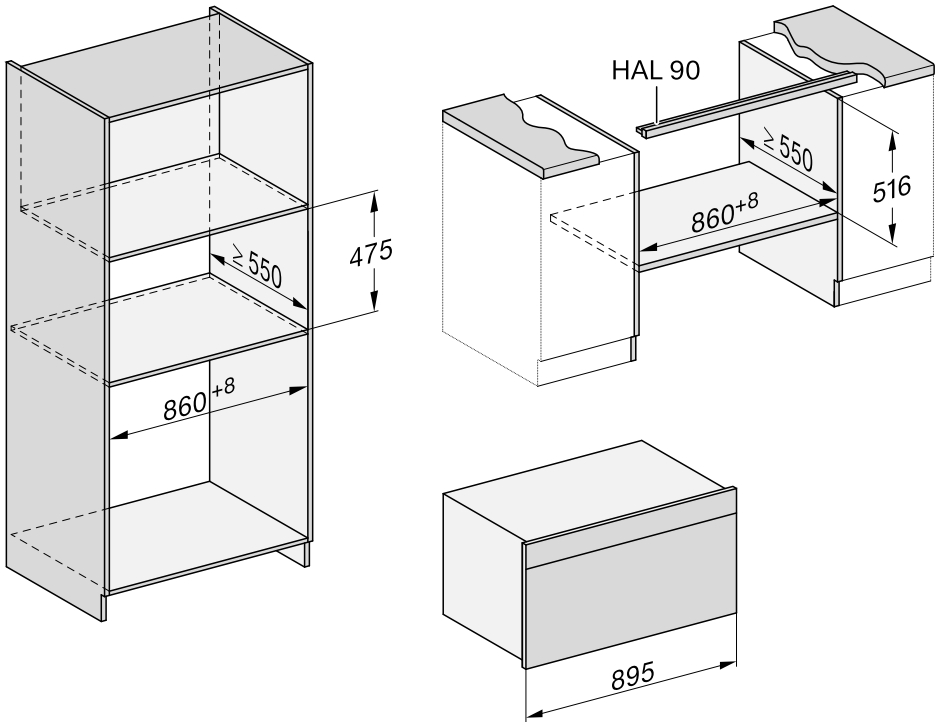

Instalação

Vista lateral no armário superior

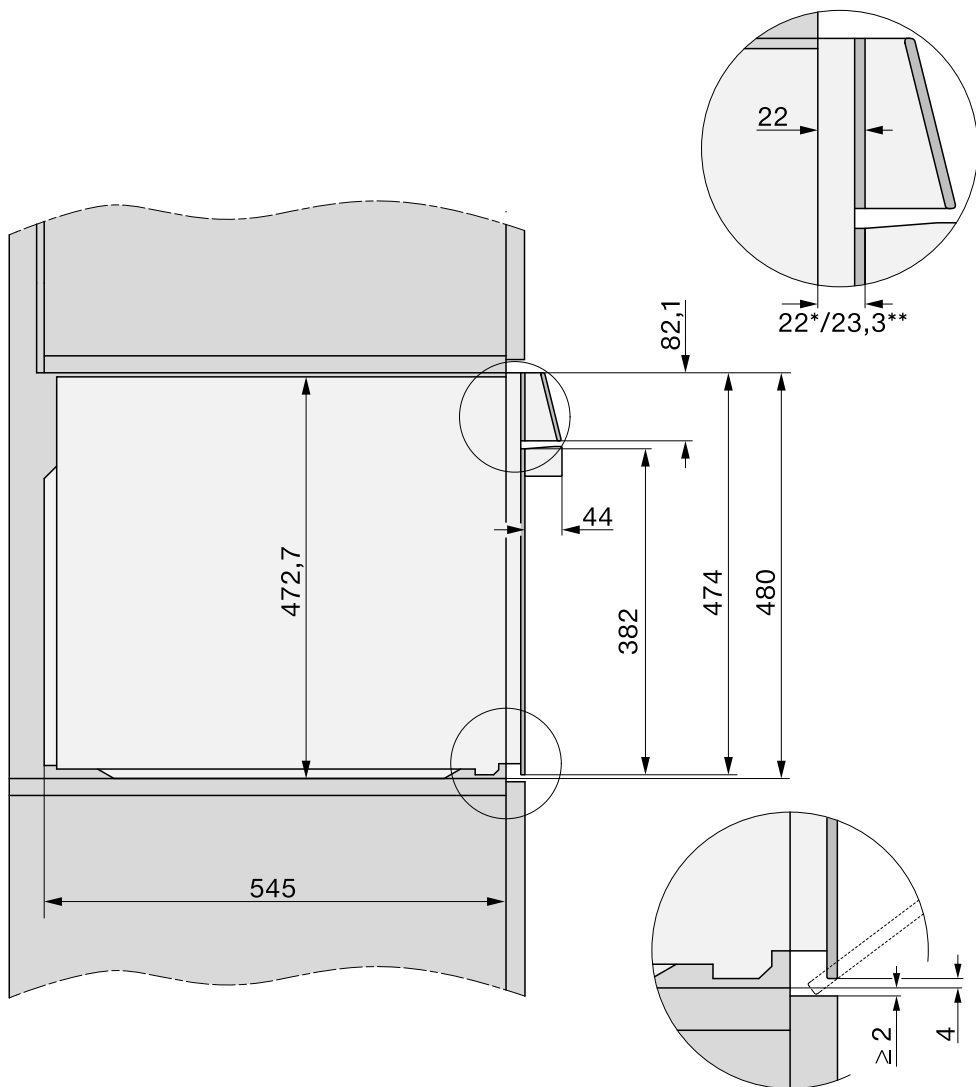

Vista lateral no armário inferior

A régua de compensação HAL 90 está disponível como acessório opcional.

- Fixar a régua de compensação HAL no recorte do armário, por baixo da bancada de trabalho.

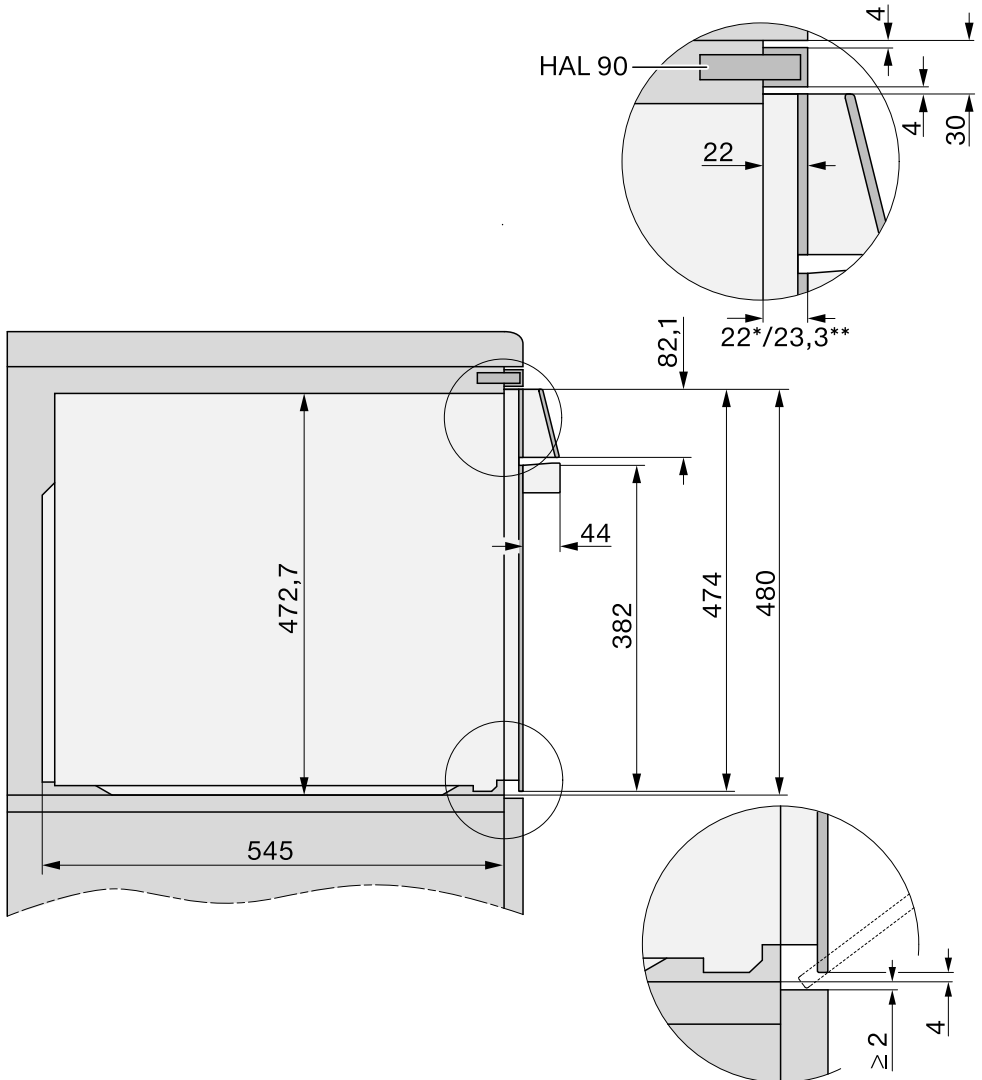

Instalação

Ligações e ventilação

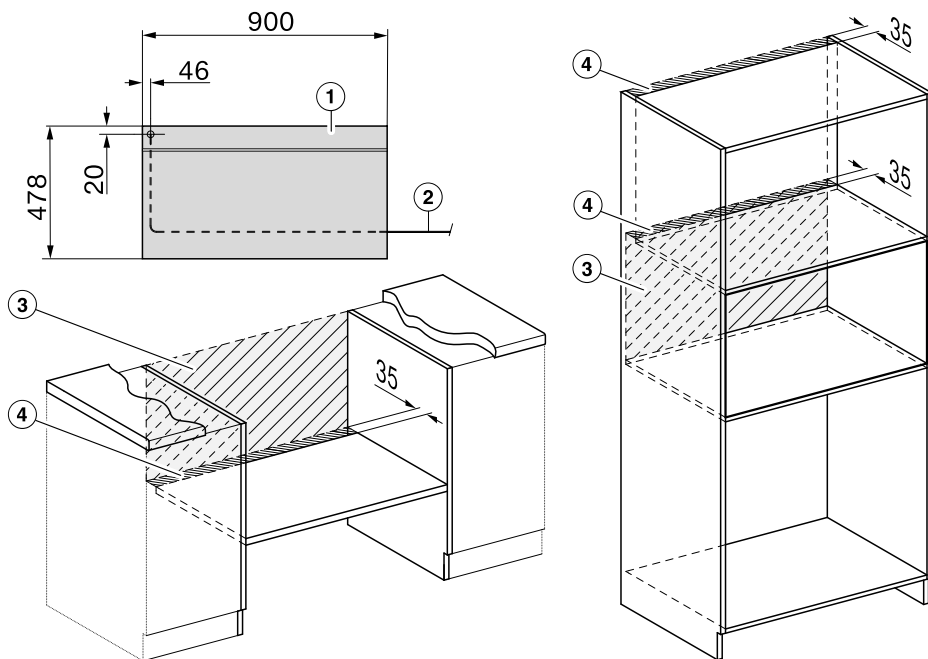

- ① Vista de frente
- ② Cabo de ligação à rede, comprimento = 2.000 mm
- ③ Sem ligação nesta área
- ④ Secção de ventilação mín. 150 cm²

Encastrar o forno

Utilize o forno apenas no estado montado, para que o funcionamento seguro esteja garantido.

Para funcionar corretamente, o forno necessita de fornecimento suficiente de ar de refrigeração. Além disso o ar de arrefecimento necessário não deve ser aquecido excessivamente por outras fontes de calor existentes (p. ex. fogão a lenha, lareira).

Ao efetuar a montagem tome nota: Certifique-se de que a prateleira intermédia sobre a qual o forno vai ser instalado não fica encostada à parede.

Não monte quaisquer barras nas paredes laterais do móvel.

- Ligue o forno à corrente elétrica.

A porta pode ficar danificada, se transportar o forno utilizando o puxador da porta.

Para transportar, utilize as pegas para transporte na lateral do aparelho.

Antes de encastrar, é conveniente desmontar a porta e retirar os acessórios (consulte o capítulo «Limpeza e manutenção», secção «Desmontar a porta»). O forno torna-se mais leve se o deslocar para o interior do armário modificado e não utilizar inadvertidamente o puxador da porta.

- Remova as pegas laterais.
- Deslize o forno para o interior do armário modificado e alinhe-o.
- Abra a porta caso não a tenha desmontado.

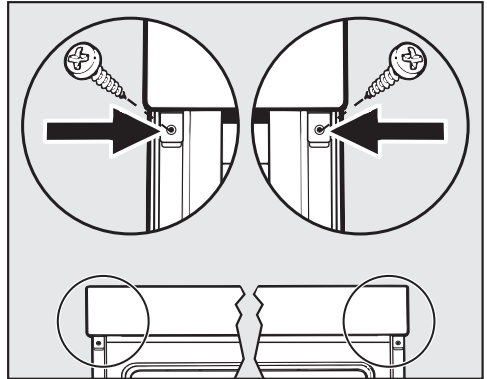

- Fixe o forno às paredes laterais do armário modificado com os parafusos fornecidos.
- Se necessário, volte a montar a porta (consulte o capítulo «Limpeza e manutenção», secção «Montar a porta»).

Instalação

Ligação elétrica

 Risco de lesões!

Os trabalhos de instalação, manutenção e reparação realizados inadequadamente podem ter consequências graves para o aparelho e para o utilizador, pelas quais a Miele não assume qualquer responsabilidade.

A ligação do aparelho à rede elétrica deve ser efetuada apenas por um electricista qualificado, que conheça bem e respeite rigorosamente as normas vigentes da empresa de fornecimento de energia elétrica local.

A ligação só pode ser efetuada a uma instalação elétrica que esteja de acordo com a VDE 0100.

Recomendamos a **ligação a uma tomada** (de acordo com a VDE 0701) o que irá facilitar a separação da rede elétrica, no caso de assistência técnica.

Se a tomada já não estiver acessível ao utilizador ou se for fornecida uma **ligação fixa**, deve existir um dispositivo separador para cada polo no lado da instalação.

Os interruptores com uma abertura de contacto de, pelo menos, 3 mm são considerados dispositivos separadores. Entre estes, encontram-se minidisjuntores, fusíveis e contactores (EN 60335).

Os **dados necessários para a ligação** encontram-se na placa de características situada no interior do forno à frente. Os dados devem coincidir com os da rede elétrica.

Sempre que contactar a Miele deverá indicar:

- Designação do modelo
- Número de fabrico
- Dados de ligação (tensão de rede/frequência/potência máxima de ligação)

Ao alterar ou substituir o cabo de ligação, deve ser utilizado um cabo do tipo H 05 VV-F com corte transversal adequado.

É possível um funcionamento temporário ou permanente num sistema de alimentação energética autossuficiente ou não-síncrono de rede (por ex., redes separadas, sistemas de reserva). O pré-requisito para o funcionamento é que o sistema de alimentação elétrica esteja em conformidade com as especificações da EN 50160 ou comparável. As medidas de proteção previstas na instalação doméstica e neste produto Miele devem também ser asseguradas na sua função e modo de funcionamento em funcionamento isolado ou em funcionamento não-síncrono ou ser substituídas por medidas equivalentes na instalação. Como descrito, por ex., na publicação atual da VDE-AR-E 2510-2.

Fornos

O forno está equipado com um cabo de ligação de aprox. 2,0 m de comprimento e tem de ser ligado em conformidade com o esquema de ligação.

Potência máxima de ligação: consulte a placa de características.

Esquema de ligação 3N AC 230 V

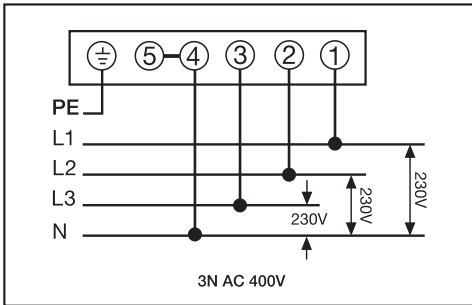

Esquema de ligação AC 230 V





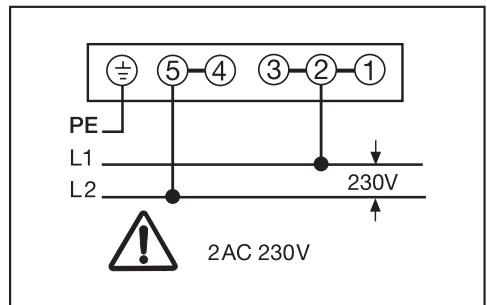
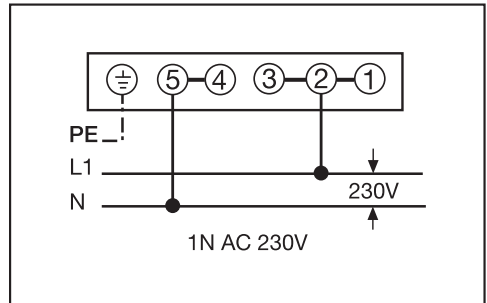

















Este forno está projetado para a operação numa rede elétrica com uma impedância do sistema $Z_{m\acute{a}x}$ no ponto de transição (ligação da casa) de no máximo 0,42 Ohm.







O utilizador deve assegurar-se de que o forno só é operado numa rede elétrica que cumpra este requisito. Se necessário, a impedância do sistema pode ser consultada junto da empresa de energia local.



Tabelas de confeitão

Massa simples

Bolos/Pastelaria (acessórios)		 [°C]		 3 1	 [min]	CF
Muffins (1 tabuleiro)		150–160	–	2	25–35	–
Muffins (2 tabuleiros)		150–160	–	1+3	30–40 ²	–
Small Cakes (1 tabuleiro)*		140	–	1	30–40	–
		160 ¹	–	2	20–30	–
Small Cakes (2 tabuleiros)*		150	–	1+3	30–40	–
Bolo de areia (forma retangular, 30 cm)		150–160	–	2	65–75	–
		155–165 ¹	–	1	65–75	✓
Bolo mármore, bolo de noz (forma re- tangular, 30 cm)		150–160	–	1	55–65	–
		160–170	–	1	60–70	–
Bolo mármore, bolo de noz (forma de coroa/forma de «Gugelhupf», Ø 26 cm)		150–160	✓	1	50–60	–
		150–160	–	1	55–65	–
Bolo de frutas (tabuleiro)		150–160	–	1	45–55	–
		160–170	–	1	50–60	–
Bolo de frutas (forma desmontável, Ø 26 cm)		150–160	✓	2	55–65	–
		170–180 ¹	–	1	50–60	–
Base de tarte (forma de base de tar- te, Ø 28 cm)		150–160	–	2	25–35	–
		170–180 ¹	✓	1	15–25	–

























 Modo de funcionamento,  Temperatura,  Booster,  Nível,  Tempo de confeitão, CF Crisp function,  Ar quente plus,  Aquecimento superior/inferior, ✓ Ligar, – Desligar









* As regulações também são válidas para as disposições segundo a EN 60350-1.

¹ Pré-aqueça o interior do forno antes de introduzir os alimentos.

² Retire os tabuleiros em momentos diferentes, se o alimento já estiver suficientemente tostado antes do tempo de confeitão selecionado terminar.

Massa quebrada

Bolos/Pastelaria (acessórios)		 [°C]		 3 1	 [min]	CF
Bolachinhas (1 tabuleiro)		140–150	–	1	20–30	–
		150–160	–	2	25–35	–
Bolachinhas (2 tabuleiros)		140–150	–	1+3	25–35 ²	–
Sortido seco (1 tabuleiro)*		140	–	1	35–45	–
		160 ¹	–	2	20–30	–
Sortido (2 tabuleiros)*		140	–	1+3	40–50 ²	–
Base de tarte (forma de base de tarte, Ø 28 cm)		150–160	✓	2	35–45	–
		170–180 ¹	✓	2	20–30	–
Bolo de queijo (forma desmontável, Ø 26 cm)		170–180	–	1	85–95	–
		150–160	–	1	70–80	–
Tarte de maçã (forma desmontável, Ø 20 cm)*		160	–	1	90–100	–
		180 ¹	–	1	75–90	–
Bolo de maçã coberto (forma desmontável, Ø 26 cm)		180–190 ¹	–	1	50–60	✓
		160–170	–	1	50–60	–
Bolo de frutas com cobertura (forma desmontável, Ø 26 cm)		170–180	–	1	50–60	–
		150–160	–	1	50–60	–
Bolo de frutas com cobertura (tabuleiro)		170–180	–	2	60–70	–
		150–160	–	1	70–80	–
Tarte doce (tabuleiro)		210–220 ¹	–	1	40–50	✓
		190–200	–	1	35–45	✓

 Modo de funcionamento,  Temperatura,  Booster,  3
1 Nível,  Tempo de confeitão, CF Crisp function,  Ar quente plus,  Ar quente Eco,  Aquecimento superior/inferior,  Aquecimento intenso, ✓ Ligar, – Desligar























* As regulações também são válidas para as disposições segundo a EN 60350-1.









¹ Pré-aqueça o interior do forno antes de introduzir os alimentos.

² Retire os tabuleiros em momentos diferentes, se o alimento já estiver suficientemente tostado antes do tempo de confeitão selecionado terminar.

Tabelas de confeitão

Massa levedada

Bolos/Pastelaria (acessórios)		 [°C]		 ³	 [min]	CF
«Gugelhupf» (forma «Gugelhupf», Ø 24 cm)		160–170	✓	1	45–55	–
		160–170	✓	1	50–60	–
Bolo de frutos secos		150–160	–	1	50–60	–
		160–170	✓	1	45–55	–
Bolo Streusel com/sem fruta (tabuleiro)		160–170	–	1	50–60	✓
		165–175	–	2	50–60	✓
Bolo de frutas (tabuleiro)		160–170	–	2	40–50	✓
		170–180	–	2	40–50	✓
Quadrados de maçã/Caracol com uvas passas (1 tabuleiro)		160–170	✓	1	25–35	–
Quadrados de maçã/Caracol com uvas passas (2 tabuleiros)		160–170	✓	1+3	30–40 ³	–
Pão branco (cozido)		200–210	✓	1	30–40 ⁴	–
		190–200	✓	1	30–40	–
Pão branco (forma retangular, 30 cm)		180–190	✓	1	45–55	–
		190–200 ¹	✓	1	55–65 ⁴	✓ ⁵
Pão integral (forma retangular, 30 cm)		180–190	✓	1	55–65	–
		200–210 ¹	✓	1	55–65 ⁴	✓ ⁵
Deixar a massa levedar		30–35	–	– ²	–	–

 Modo de funcionamento,  Temperatura,  Booster, ³ Nível,  Tempo de confeitão, CF Crisp function,  Ar quente plus,  Cozinhar com clima + ar quente plus,  Cozinhar com clima + aquecimento superior/inferior,  Aquecimento superior/inferior, ✓ Ligar, – Desligar

¹ Pré-aqueça o interior do forno antes de introduzir os alimentos.









² Coloque a grelha sobre o fundo do interior do forno e coloque o recipiente em cima. Dependendo do tamanho do recipiente, também pode retirar as grelhas laterais.

³ Retire os tabuleiros em momentos diferentes, se o alimento já estiver suficientemente tostado antes do tempo de confeitão selecionado terminar.

⁴ Ative 2 jatos de vapor no início do processo de confeitão.

⁵ Ligue a Crisp function 15 minutos após o início do processo de confeitão.











Massa de requeijão e óleo

Bolos/ Sortido		 [°C]		 3 1	 [min]	CF
Bolo de frutas (tabuleiro)		160–170	–	2	40–50	–
		170–180	–	2	40–50	–
Quadrados de maçã/Caracol com uvas passas (1 tabuleiro)		160–170	✓	2	25–35	✓
Quadrados de maçã/Caracol com uvas passas (2 tabuleiros)		150–160	✓	1+3	25–35 ¹	✓

 Modo de funcionamento,  Temperatura,  Booster,  3
1 Nível,  Tempo de confeitão, CF Crisp function,  Ar quente plus,  Aquecimento superior/inferior, ✓ Ligar, – Desligar

¹ Retire os tabuleiros em momentos diferentes, se o alimento já estiver suficientemente tostado antes do tempo de confeitão selecionado terminar.

Massa tipo pão de ló

Bolos/ Sortido		 [°C]		 3 1	 [min]	CF
Base de pão de ló (2 ovos, forma desmontável, Ø 26 cm)		160–170 ¹	–	1	15–25	–
Base de pão de ló (4–6 ovos, forma desmontável, Ø 26 cm)		160–170 ¹	–	1	35–45	–
Massa tipo pão-de-ló (forma desmontável, Ø 26 cm)*		170 ¹	–	1	25–35	–
		150–180 ¹	–	1	20–45	–
Placa de massa de pão de ló (tabuleiro)		180–190 ¹	✓	1	15–25	–













 Modo de funcionamento,  Temperatura,  Booster,  3
1 Nível,  Tempo de confeitão, CF Crisp function,  Ar quente plus,  Aquecimento superior/inferior, ✓ Ligar, – Desligar







* As regulações também são válidas para as disposições segundo a EN 60350-1.

¹ Pré-aqueça o interior do forno antes de introduzir os alimentos.

Tabelas de confeitão

Massa choux, massa folhada, Baiser

Bolos/ Sortido		 [°C]		 3 1	 [min]	CF
Profiteroles (1 tabuleiro)		170–180	–	1	30–40	–
		160–170	–	1	40–50 ¹	✓ ²
Almofadinhas de massa folhada (1 tabuleiro)		170–180	–	2	20–30	–
Almofadinhas de massa folhada (2 tabuleiros)		170–180	–	1+3	20–30 ³	–
Macarons (1 tabuleiro)		120–130	–	2	25–50	–
Macarons (2 tabuleiros)		120–130	–	1+3	25–50 ³	–
Merengues/Baiser (1 tabuleiro, 6 unidades de Ø 6 cm)		90–100	–	2	120–150	✓
Merengues/Baiser (2 tabuleiros, cada 6 unidades de Ø 6 cm)		90–100	–	1+3	150–180	✓

 Modo de funcionamento,  Temperatura,  Booster,  3
1 Nível,  Tempo de confeitão, CF Crisp function,  Ar quente plus,  Aquecimento superior/inferior, ✓ Ligar, – Desligar



















* As regulações também são válidas para as disposições segundo a EN 60350-1.











¹ Solte 1 jato de vapor 8 minutos depois do início do processo de confeitão.

² Ligue a Crisp function 15 minutos após o início do processo de confeitão.

³ Retire os tabuleiros em momentos diferentes, se o alimento já estiver suficientemente tostado antes do tempo de confeitão selecionado terminar.

Salgados

Alimento (acessórios)		 [°C]			 [min]	CF
Tarte picante (tabuleiro)		220–230 ³	✓	1	30–40	✓
		180–190	–	1	40–50	✓
Tarte de cebola (tabuleiro)		180–190 ³	✓	2	25–35	–
		170–180	–	2	30–40	✓
Pizza, massa levedada (tabuleiro)		170–180	✓	2	30–40	✓
		210–220 ³	–	2	25–35	✓
Pizza, massa de requeijão e óleo (tabuleiro)		170–180	✓	2	25–35	✓
		190–200 ³	✓	2	30–40	✓
Pizza ultracongelada, pré-confeccionada (grelha)		200–210	–	2	20–25	–
Tostas* (grelha)		300 ⁴	–	2	3–5	–
Gratinados (por ex. tostas) ¹		275 ⁴	–	2	3–6	–
Legumes grelhados ¹		275 ⁴	–	3	5–10 ⁵	✓
		250 ⁴	–	2	5–10 ⁵	✓
Ratatouille (tabuleiro universal)		180–190	–	2	55–65	–

 Modo de funcionamento,  Temperatura,  Booster,  Nível,  Tempo de confeitão, CF Crisp function,  Ar quente plus,  Ar quente Eco,  Aquecimento superior/inferior,  Aquec. intenso,  Grill total,  Grelhar por circulação de ar, ✓ Ligar, – desligar

* As regulações também são válidas para as disposições segundo a EN 60350-1.

¹ Utilize a grelha e o tabuleiro universal.

² Dependendo da quantidade, também pode utilizar o modo de funcionamento Grill parcial .

³ Pré-aqueça o interior do forno antes de introduzir os alimentos.

⁴ Pré-aqueça o forno 5 minutos antes de introduzir os alimentos.

⁵ Se possível volte o alimento após metade do tempo.

Tabelas de confeitão

Vaca

Alimento (acessórios)		[°C]			[min]	[°C]
Carne de vaca estufada, aprox. 1 kg (assadeiras com tampa)		150–160 ³	✓	1	120–130 ⁵	–
		170–180 ³	✓	1	120–130 ⁵	–
		170–180	–	1	160–180 ⁶	–
Lombo de vaca, aprox. 1 kg (tabuleiro universal)		180–190 ³	✓	1	25–60	45–75
Lombo de vaca «inglês», aprox. 1 kg ¹		80–85	–	1	70–80	45–48
Lombo de vaca «médio», aprox. 1 kg ¹		90–95	–	1	80–90	54–57
Lombo de vaca «bem passado», aprox. 1 kg ¹		95–100	–	1	110–130	63–66
Rosbife, aprox. 1 kg (tabuleiro universal)		180–190 ³	✓	1	35–65	45–75
Rosbife «inglês», aprox. 1 kg ¹		80–85	–	1	80–90	45–48
Rosbife «médio», aprox. 1 kg ¹		90–95	–	1	110–120	54–57
Rosbife «bem passado», aprox. 1 kg ¹		95–100	–	1	130–140	63–66
Hambúrguer, almôndegas ^{*1}		300 ⁴	–	2	15–25 ⁷	–

Modo de funcionamento, Temperatura, Booster, Nível, Tempo de confeitão, Temperatura interior, Sist. auto. assar, Aquecimento superior/inferior, Ar quente Eco, Aplicação especial Cozinhar a baixas temperaturas, Grill total, ✓ Ligar, – Desligar

* As regulações também são válidas para as disposições segundo a EN 60350-1.

¹ Utilize a grelha e o tabuleiro universal.

² Aloure primeiro a carne na placa.

³ Pré-aqueça o interior do forno antes de introduzir os alimentos.















⁴ Pré-aqueça o forno 5 minutos antes de introduzir os alimentos.









⁵ Cozinhe primeiro com a tampa. Retire a tampa após decorridos 90 minutos do tempo de confeitão e junte aprox. 0,5 l de líquido.

⁶ Cozinhe primeiro com a tampa. Retire a tampa após decorridos 100 minutos de tempo de confeitão e junte aprox. 0,5 l de líquido.

⁷ Se possível volte o alimento após metade do tempo.

Vitela

Alimento (acessórios)		 [°C]		 ³ ₁	 [min]	 [°C]
Vitela estufada, aprox. 1,5 kg (assadeira com tampa)	 ²	160–170 ³	✓	1	120–130 ⁴	–
	 ²	170–180 ³	✓	1	120–130 ⁴	–
Lombinho de vitela, aprox. 1 kg (tabuleiro universal)	 ²	160–170 ³	✓	1	30–60	45–75
Lombinho de vitela «mal passado», aprox. 1 kg ¹	 ²	80–85	–	1	50–60	45–48
Lombinho de vitela «médio», aprox. 1 kg ¹	 ²	90–95	–	1	80–90	54–57
Lombinho de vitela «bem passado», aprox. 1 kg ¹	 ²	95–100	–	1	90–100	63–66
Lombo de vitela «mal passado», aprox. 1 kg ¹	 ²	80–85	–	1	80–90	45–48
Lombo de vitela «médio», aprox. 1 kg ¹	 ²	90–95	–	1	100–130	54–57
Lombo de vitela «bem passado», aprox. 1 kg ¹	 ²	95–100	–	1	130–140	63–66

 Modo de funcionamento,  Temperatura,  Booster,  ³₁ Nível,  Tempo de confeção,  Temperatura interior,  Sistema automático para assar,  Aquecimento superior/inferior,  Aplicação especial Cozinhar a baixas temperaturas, ✓ Ligar, – Desligar

¹ Utilize a grelha e o tabuleiro universal.

² Aloure primeiro a carne na placa.

³ Pré-aqueça o interior do forno antes de introduzir os alimentos.

⁴ Cozinhe primeiro com a tampa. Retire a tampa após decorridos 90 minutos do tempo de confeção e junte aprox. 0,5 l de líquido.

Tabelas de confeitão

Porco

Alimento (acessórios)		 [°C]	 Booster	 Nível ³	 [min]	 [°C]
Porco assado/lombo assado, aprox. 1 kg (assadeira com tampa)		160–170	✓	1	130–140 ⁵	80–90
		180–190	✓	1	140–150 ⁵	80–90
Porco assado com courato, aprox. 2 kg (assadeira)		180–190	✓	1	140–150 ^{6,7,8}	80–90
		190–200	✓	1	130–150 ^{7,8}	80–90
Lombinho de porco, aprox. 350 g ¹		90–100	–	1	70–90	60–69
Presunto assado, aprox. 1,5 kg (assadeira com tampa)		160–170	–	1	130–160 ⁹	80–90
Kasseler, aprox. 1 kg (tabuleiro universal)		150–160	✓	1	50–60 ⁶	63–68
Kasseler, aprox. 1 kg ¹		95–105	–	1	140–160	63–66
Rolo de carne picada, aprox. 1 kg (tabuleiro universal)		170–180	✓	1	60–70 ⁷	80–85
		190–200	✓	1	70–80 ⁷	80–85
Bacon ¹		275 ⁴	–	3	3–5	–
Salsichas ¹		275 ⁴	–	2	8–15 ¹⁰	–

Modo de funcionamento, Temperatura, Booster, Nível, Tempo de confeitão, Temperatura interior, Sistema automático para assar, Aquecimento superior/inferior, Ar quente Eco, Cozinhar com clima + Ar quente plus, Aplicação especial Cozinhar a baixas temperaturas, Grill total, ✓ Ligar, – Desligar

¹ Utilize a grelha e o tabuleiro universal.

² Aloure primeiro a carne na placa.

³ Dependendo da quantidade, também pode utilizar o modo de funcionamento Grill parcial

⁴ Pré-aqueça o forno 5 minutos antes de introduzir os alimentos.

⁵ Cozinhe primeiro com a tampa. Retire a tampa após decorridos 60 minutos do tempo de confeitão e junte aprox. 0,5 l de líquido.

⁶ Após a fase de aquecimento, ative 3 jatos de vapor manuais distribuídos ao longo do tempo de confeitão.













⁷ Após decorrer metade do tempo, junte aprox. 0,5 l de líquido.









⁸ Ligue a Crisp function após decorridos 60 minutos do início do processo.

⁹ Cozinhe primeiro com a tampa. Retire a tampa após decorridos 100 minutos de tempo de confeitão e junte aprox. 0,5 l de líquido.

¹⁰ Se possível volte o alimento após metade do tempo.

Borrego, caça

Alimento (acessórios)		 [°C]		 ³ ₁	 [min]	 [°C]
Perna de borrego com osso, aprox. 1,5 kg (assadeira com tampa)		170–180	–	1	100–120 ³	64–82
Lombo de borrego sem osso (tabuleiro universal)		180–190 ²	✓	1	10–20	53–80
Lombo de borrego sem osso (grelha e tabuleiro universal)		95–105	–	1	40–60	54–66
Sela de veado sem osso (tabuleiro universal)		160–170 ²	–	1	70–90	60–81
Lombo de veado sem osso (tabuleiro universal)		140–150 ²	–	1	25–35	60–81
Perna de javali sem osso, aprox. 1 kg (assadeira com tampa)		170–180	–	1	100–120 ³	80–90

 Modo de funcionamento,  Temperatura,  Booster,  ³₁ Nível,  Tempo de confeitão,  Temperatura interior,  Aquecimento superior/inferior,  Aplicação especial Cozinhar a baixas temperaturas, ✓ Ligar, – Desligar















¹ Aloure primeiro a carne na placa.











² Pré-aqueça o interior do forno antes de introduzir os alimentos.

³ Cozinhe primeiro com a tampa. Retire a tampa após decorridos 50 minutos de tempo de confeitão e junte aprox. 0,5 l de líquido.

Tabelas de confeitão

Aves, peixe

Alimento (acessórios)		 [°C]			 [min]	 [°C]
Aves, 0,8–1,5 kg (tabuleiro universal)		170–180	✓	1	50–60	85–90
Frango, aprox. 1,2 kg (grelha no tabuleiro universal)		220–230 ¹	–	1	55–65 ³	85–90
Aves, aprox. 2 kg (assadeira)		180–190	✓	1	100–120 ⁴	85–90
		190–200	✓	1	110–130 ⁴	85–90
Aves, aprox. 4 kg (assadeira)		160–170	✓	1	180–200 ⁵	90–95
		180–190	✓	1	180–200 ⁵	90–95
Peixe, 200–300 g (por ex. trutas) (tabuleiro universal)		210–220 ²	–	1	15–25 ⁶	75–80
Peixe, 1–1,5 kg (p. ex. trutas arco-íris) (tabuleiro universal)		210–220 ²	–	1	30–40 ⁶	75–80
Filetes de peixe em papel-alumínio, aprox. 200–300 g (tabuleiro universal)		200–210	–	1	25–30	75–80

 Modo de funcionamento,  Temperatura,  Booster,  Nível,  Tempo de confeitão,  Temperatura interior,  Sistema automático para assar,  Grelhar por circulação de ar,  Aquecimento superior/inferior,  Cozinhar com clima + aquecimento superior/inferior,  Ar quente Eco, ✓ Ligar, – Desligar

¹ Pré-aqueça o forno 5 minutos antes de introduzir os alimentos.

² Pré-aqueça o interior do forno antes de introduzir os alimentos.

³ Se possível, volte o alimento após metade do tempo.

⁴ No início do processo de confeitão, junte aprox. 0,25 l de líquido.

⁵ Após 30 minutos junte aprox. 0,5 l de líquido.

⁶ Decorridos 5 minutos após o início do processo de confeitão, ative 1 jato de vapor manual.

Indicações para laboratórios de ensaios

Alimentos de teste de acordo com a norma EN 60350-1

Alimentos de teste (acessórios)		[°C]		³	[min]	CF
Small Cakes (1 tabuleiro universal ¹)		140	–	1	30–40	–
		160 ⁴	–	2	20–30	–
Small Cakes (2 tabuleiros universais ¹)		150	–	1+3	30–40	–
Sortido seco (1 tabuleiro universal ¹)		140	–	1	35–45	–
		160 ⁴	–	2	20–30	–
Sortido seco (2 tabuleiros universais ¹)		140	–	1+3	40–50 ⁶	–
Tarte de maçã (grelha ¹ , forma desmontável ² , Ø 20 cm)		160	–	1	90–100	–
		180 ⁴	–	1	75–90	–
Massa tipo pão-de-ló (grelha ¹ , forma desmontável ² , Ø 26 cm)		170 ⁴	–	1	25–35	–
	³	150–180 ⁴	–	1	20–45	–
Tostas (grelha ¹)		300 ⁵	–	2	3–5	–
Hambúrguer (grelha ¹ no tabuleiro universal ¹)		300 ⁵	–	2	15–25 ⁷	–

Modo de funcionamento, Temperatura, Booster, ³ Nível, Tempo de confeitura, CF Crisp function, Ar quente plus, Aquecimento superior/inferior, Grill total, Ligar, – Desligar

¹ Utilize exclusivamente acessórios originais da Miele.

² Utilize uma forma desmontável escura e mate. Coloque a forma desmontável no centro da grelha.

³ Regra geral, selecione a temperatura mais baixa e verifique os alimentos após o menor tempo de confeitura.

⁴ Pré-aqueça o interior do forno antes de introduzir os alimentos.

⁵ Pré-aqueça o forno 5 minutos antes de introduzir os alimentos.

⁶ Retire os tabuleiros em momentos diferentes, se o alimento já estiver suficientemente tostado antes do tempo de confeitura selecionado terminar.

⁷ Se possível volte o alimento após metade do tempo.

Indicações para laboratórios de ensaios

Classe de eficiência energética em conformidade com a EN 60350-1

A determinação da classe de eficiência energética é feita de acordo com a norma EN 60350-1.

Classe de eficiência energética: A

Tenha em atenção as seguintes indicações ao realizar a medição:

- A medição é feita no modo de funcionamento Ar quente Eco .
- Selecione a regulação Iluminação | «Ativ.» durante 15 s (consulte o capítulo «Regulações», secção «Iluminação»).
- Selecione a regulação Comando por sensor | Ligar luz | Desligado (consulte o capítulo «Regulações», secção «Comando por sensor»).
- Durante a medição, apenas os acessórios necessários para a medição estão no interior do forno.
Não utilize outros acessórios eventualmente existentes como as calhas telescópicas FlexiClip ou peças com revestimento catalítico como as paredes laterais e o tampo.
- Uma condição prévia importante para determinar a classe de eficiência energética é manter a porta fechada durante a medição.
Dependendo dos elementos de medição utilizados, a função vedante da vedação da porta pode ser mais ou menos afetada. Isto tem efeitos negativos sobre o resultado da medição.
Esta falta deve ser compensada pressionando a porta. Para este fim, em circunstâncias desfavoráveis, também podem ser necessárias ajudas técnicas adequadas. Esta falta não ocorre numa utilização prática normal.

Ficha de produto para fornos domésticos

de acordo com o Regulamento Delegado (UE) n.º 65/2014 e Regulamento (UE) n.º 66/2014

MIELE	
Identificação do modelo	H 7890 BP
Índice de eficiência energética (IEE _{cavidade})	95,9
Classe de eficiência energética	
A+++ (a mais eficiente) até D (a menos eficiente)	A
Consumo de energia por ciclo para cada compartimento no modo convencional	1,45 kWh
Consumo de energia por ciclo para cada compartimento no modo de ventilação forçada	0,89 kWh
Número de compartimentos	1
Fontes de aquecimento por compartimento	electric
Volume do compartimento	90 l
Massa do aparelho	70,0 kg

Declaração de Conformidade

A Miele declara que este forno cumpre a Diretiva 2014/53/UE.

O texto integral da Declaração de Conformidade UE está disponível num dos seguintes URLs:

- Produtos, Download, em www.miele.pt
- Assistência técnica, pedidos de informações, manuais de utilização, em <https://miele.pt/instrucoes-utilizacao-125> através do nome do produto ou do número de fabrico

Banda de frequência do módulo Wi-Fi	2,4000 GHz – 2,4835 GHz
-------------------------------------	-------------------------

Potência máxima de transmissão do módulo Wi-Fi	< 100 mW
--	----------

Banda de frequência da sonda de temperatura	433,2 MHz – 434,6 MHz
---	-----------------------

Potência máxima de transmissão da sonda de temperatura	< 10 mW
--	---------

Direitos de autor e licenças para o módulo de comunicação

Para operar e controlar o módulo de comunicação, a Miele utiliza softwares próprios ou de terceiros, que não estão sujeitos à chamada condição de licença de Open Source. Estes softwares/componentes de software estão protegidos por direitos de autor. Os direitos de autor da Miele e de terceiros devem ser respeitados.

Além disso, estão incluídos no presente módulo de comunicação componentes de software que são distribuídos sob condições de licença Open Source. Pode consultar os componentes Open Source incluídos, juntamente com as declarações de direitos de autor correspondentes, cópias das respetivas condições de licença aplicáveis bem como, se necessário, outras informações localmente via IP, através de um navegador web (http://<ip_adresse>/Licenses). Os regulamentos referentes a responsabilidade e garantia aí indicados das condições de licença de Open Source aplicam-se apenas aos respetivos detentores de direitos.

Caraterísticas técnicas

Direitos de autor e licenças

Para operar e controlar o aparelho, a Miele utiliza softwares próprios ou de terceiros, que não estão sujeitos à chamada condição de licença de Open Source. Estes softwares/componentes de software estão protegidos por direitos de autor. Os direitos de autor da Miele e de terceiros devem ser respeitados.

Além disso, no presente aparelho estão incluídos componentes de software que são transmitidos sob condições de licença de Open Source. Pode consultar os componentes de Open Source incluídos, juntamente com as declarações de direitos de autor correspondentes, cópias das respetivas condições de licença aplicáveis bem como, se necessário, outras informações no aparelho em Regulações | Informações legais | Licenças de Open Source. Os regulamentos referentes a responsabilidade e garantia aí indicados das condições de licença de Open Source aplicam-se apenas em relação aos respetivos detentores de direitos.

O aparelho contém particularmente componentes de software que são licenciados pelos detentores de direitos sob a GNU General Public License, versão 2, ou a GNU Lesser General Public License, versão 2.1. Durante um período de, pelo menos, 3 anos após a compra ou entrega do aparelho, a Miele oferece a si ou a terceiros uma cópia legível por máquina do código-fonte dos componentes de Open Source incluídos no aparelho, que são licenciados sob as condições da GNU General Public License, versão 2, ou da GNU Lesser General Public License, versão 2.1, a disponibilizar num suporte de dados (CD-ROM, DVD ou pen USB). Para obter este código-fonte, entre em contacto connosco, indicando o nome do produto, o número de série e a data de compra, via e-mail (info@miele.com) ou através do seguinte endereço:

Miele & Cie. KG
Open Source
GTZ/TIM
Carl-Miele-Straße 29
33332 Gütersloh

Informamos-lhe sobre a garantia limitada para benefício do detentor dos direitos nas condições da GNU General Public License, versão 2, e da GNU Lesser General Public License, versão 2.1:

This program is distributed in the hope that it will be useful, but WITHOUT ANY WARRANTY, without even the implied warranty of MERCHANTABILITY of FITNESS FOR A PARTICULAR PURPOSE. See the GNU General Public License and GNU Lesser General Public License for more details.

Miele Portuguesa, Lda.

Av. do Forte, 5
2790-073 Carnaxide

Contactos:

Telf.: 214248100

Apoio ao cliente

info@miele.pt

Serviço técnico

miele.pt/service

Website

miele.pt

Miele Experience Center em Carnaxide

Av. do Forte, 5
2790-073 Carnaxide
Telf.: 214248400

Sede Alemanha:
Miele & Cie. KG
Carl-Miele-Straße 29
33332 Gütersloh
Alemanha

H 7890 BP

pt-PT

M.-Nr. 11 194 740 / 16