











Käyttö- ja asennusohje Pakastin



Lue **ehdottomasti** tämä käyttö- ja asennusohje ennen kylmälaitteiden paikalleen sijoittamista, asennusta ja käyttöönottoa. Näin vältät mahdolliset vahingot ja laitteiden rikkoutumisen.

Sisältö

Tärkeitä turvallisuusohjeita	4	Verkotuksen edellytykset	34
Ympäristönsuojelu ja vastuullisuus	14	Verkottaminen ensimmäistä kertaa	35
Näin säästät energiaa:	15	Scan & Connect -toiminnon suorittaminen	35
Asennus	16	Käyttö	36
Sijoituspaiikka	16	Oikea lämpötila	36
Ilmankiertovaatimukset	17	Lämpötilanosoitimet	36
Kylmälaitteiden sijoittaminen rinnakkain	17	Lämpötilan säätö	36
Side-by-Side-asennus (vaihtelee malleittain)	18	Lämpötila- ja ovihälytys	36
Oven avautumissuunnan vaihto	18	Pakastustoiminnon käyttö	38
Painetun asennusohjeen tilaaminen	18	Tuoreiden elintarvikkeiden pakastus ja säilytys	38
Kylmälaitteen sijoittaminen paikalleen	18	Juomien pikajäähdytys	39
Kylmälaitteen suoristaminen	19	Jääpalojen valmistus	40
Kylmälaitteen sijoittaminen keittiökalu-sterivistöön	20	Asetusten muuttaminen	41
Laitteen mitat	22	Asetusten selitykset	41
Sähköliitäntä	28	Juhlatila 	41
Laitteen osat	29	Turvalukituksen  /  kytkeminen päälle	41
Laitteen osat	29	Sapattitila 	41
Ohjaustaulu ja aloitusnäyttö	31	Ovihälytyksen  laukeamiseen kulu- van ajan muuttaminen	42
Asetustila 	31	Verkottaminen	42
Sisätilan muuttaminen	33	Hälytys- ja merkkiäänten  /  äänenvoimakkuuden muuttami- nen	44
Ylimmän laatikon kallistus	33	Näytön kirkkauden  muutta- minen	44
Pakastuslaatikko XXL Box	33	Esittelytilan  kytkeminen pois päältä	45
Vakiovarusteet	33	Asetusten palauttaminen tehdasasetuksiin 	45
Erikseen ostettavat lisävarusteet	33	Tiedot 	45
Kytkeminen päälle ja pois päältä ..	34	Puhdistus ja hoito	46
Ennen ensimmäistä käyttökertaa	34	Sulatus	46
Liittäminen sähköverkkoon	34	Tietoa puhdistusaineista	46
Kylmälaitteen kytkeminen päälle	34	Kylmälaitteen valmistelu puhdis- tusta varten	46
Kylmälaitteen kytkeminen pois päältä	34	Sisätilan puhdistus	47
Kun et aio käyttää laitetta pit- kään aikaan	34	Varusteiden puhdistus käsin vai astianpesukoneessa	47

Varusteiden irrotus ja purkaminen osiin puhdistusta varten	47
Etupinnan ja sivuseinien puhdistus	47
Ovitiivisteiden puhdistus.....	48
Ilmankiertoaukkojen puhdistus	48
Puhdistuksen jälkeen	48
Vianetsintä ja ongelmien ratkaisu	49
Syitä laitteesta kuuluviin ääniin	55
Huolto	57
Yhteydenotto häiriötilanteissa	57
EPREL-tuotetietokanta.....	57
Takuu	57
Tiedot	58
Vaatimustenmukaisuusvakuutus.....	58
Tekijänoikeudet ja lisenssit.....	58

Tärkeitä turvallisuusohjeita

Tämä kylmälaite täyttää vaaditut turvallisuusmääräykset. Sen asianton käyttö voi kuitenkin aiheuttaa henkilö- tai esinevahinkoja.

Lue laitteen mukana toimitettu käyttö- ja asennusohje tarkoin ennen kuin alat käyttää kylmälaitetta. Ne sisältävät tärkeitä tietoja laitteen asennuksesta, turvallisuudesta, käytöstä ja huollosta. Perehtymällä siihen vältät mahdolliset vahingot ja kylmälaitteen rikkoutumisen.

Standardin IEC 60335-1 vaatimusten mukaisesti Miele kehottaa sinua lukemaan kaikki kylmälaitteen asennusta koskevat tiedot sekä kappaleen Tärkeitä turvallisuusohjeita ja noudattamaan niitä.

Miele ei vastaa vahingoista, jotka aiheutuvat näiden ohjeiden noudattamatta jättämisestä.

Säilytä käyttö- ja asennusohje. Jos luovutat laitteen toiselle käyttäjälle, muista antaa käyttö- ja asennusohje sen mukana.

Määräystenmukainen käyttö

- ▶ Tämä kylmälaite on tarkoitettu käytettäväksi kotitalouksissa ja kotitalouksien kaltaisissa ympäristöissä, kuten
 - myymälöissä, toimistoissa ja muissa työtiloissa
 - maataloilla
 - hotelleissa, motelleissa, aamiaismajoituspaikoissa yms. asuintiloissa, joissa se tarjotaan yksittäisten asiakkaiden käyttöön.Tätä kylmälaitetta ei ole tarkoitettu käytettäväksi ulkotiloissa.
 - ▶ Tätä kylmälaitetta saa käyttää ainoastaan kotitalouksien kaltaisissa ympäristöissä pakasteiden säilyttämiseen, elintarvikkeiden pakastamiseen ja jääpalojen/jäätelön valmistamiseen. Kylmälaitteen kaikenlainen muu käyttö on kiellettyä.
 - ▶ Tämä kylmälaite ei sovellu lääkkeiden, veriplasman, laboratorio-näytteiden tai vastaavien, lääkintälaitedirektiivin alaisten aineiden ja tuotteiden säilytykseen tai jäähtytykseen. Kylmälaitteen vääränlainen käyttö voi vahingoittaa säilytettäviä tuotteita tai johtaa niiden pilaantumiseen. Kylmälaitetta ei myöskään saa käyttää tilassa, jossa säilytetään herkästi räjähtäviä aineita.
- Miele ei vastaa vahingoista, jotka johtuvat laitteen asiattomasta tai käyttöohjeiden vastaisesta käytöstä.

- ▶ Lapset tai aikuiset henkilöt, jotka eivät pysty käyttämään laitetta turvallisesti fyysisten, aistillisten tai henkisten kykyjensä puutteellisuuden vuoksi tai jotka ovat kokemattomia ja tietämättömiä sen toiminnasta, eivät saa käyttää tätä kylmälaitetta ilman vastuullisen henkilön valvontaa tai opastusta. Tällaiset henkilöt saavat käyttää kylmälaitetta ilman valvontaa vain, kun heille on opetettu, miten sitä käytetään turvallisesti ja kun he ymmärtävät, mitä vaaratilanteita sen käyttöön saattaa liittyä.

Jos kotonasi on lapsia

- ▶ Pidä alle 8-vuotiaat lapset loitolla kylmälaitteesta, jollet valvo heidän toimiaan koko ajan.
- ▶ Yli 8-vuotiaat saavat käyttää kylmälaitetta ainoastaan, jos heille on kerrottu miten laitetta käytetään turvallisesti. Lasten on ymmärrettävä, millaisia vaaratilanteita laitteen väärä käyttö voi aiheuttaa.
- ▶ Lapset eivät saa puhdistaa kylmälaitetta ilman valvontaa.
- ▶ Valvo kylmälaitteen läheisyydessä oleskelevien lasten toimintaa. Älä koskaan anna lasten leikkiä kylmälaitteella.
- ▶ Tukehtumisvaara. Jos lapset saavat leikkiä pakkausmateriaaleilla, he saattavat vetää esim. pakkausmuoveja pänsä yli ja tukehtua niihin. Pidä siksi pakkausmateriaalit pois lasten ulottuvilta.

Tekninen turvallisuus

- ▶ Kylmäainekierron tiiviys on testattu. Kylmälaite täyttää vaaditut turvallisuusmääräykset sekä asianomaiset EU-direktiivit.



Jos kylmäainepiiri vaurioituu, kylmäainetta ja öljyä voi päästä vuotamaan ja ne voivat syttyä palamaan.

- ▶ Varoitus: Tulipalovaara/helposti syttyvä. Tämä varoitusmerkki sijaitsee kompressorissa merkiksi siitä, että se sisältää helposti syttyvää materiaalia. Älä poista tätä tarraa.

Tärkeitä turvallisuusohjeita

Laitteen kylmäaine (tiedot arvokilvessä) on ympäristöystävällistä, mutta syttyvää.

Tämän ympäristöystävällisen kylmäaineen vuoksi laitteen käyntiään on toisinaan tavallista kovempi. Kompressorin käyntiäänensä lisäksi koko kylmäaineen kiertojärjestelmästä voi kuulua nestevirtauksen ääniä. Näitä ääniä ei valitettavasti voi välttää, mutta ne eivät kuitenkaan vaikuta kylmälaitteen suorituskykyyn.

Varo, ettei kylmälaitteen kylmäainekierto vahingoitu laitteen kuljetuksen tai kalusteisiin sijoittamisen/asennuksen aikana. Jäähdytysputkistosta ulospursuava kylmäaine saattaa vahingoittaa silmiä ja vuotamaan päässyt kylmäaine saattaa syttyä palamaan.

Jos kylmäainetta pääsee ulos:

- Vältä avotulta ja sytytyslähteitä.
- Irrota kylmälaite sähköverkosta.
- Tuuleta muutaman minuutin ajan tilaa, jossa kylmälaite sijaitsee.
- Ota yhteys huoltoon.

► Mitä enemmän laitteessa on kylmäainetta, sitä suurempaan tilaan laite on sijoitettava. Jos kylmäainetta pääsee vuotamaan ilmaan, liian pienissä tiloissa voi syntyä syttyvä kaasu-ilmaseos. Kutakin 8 grammaa kylmäainetta kohti on oltava vähintään 1 m³ huonetilaa. Kylmälaitteesi kylmäaineen määrä on mainittu laitteen sisäpuolella olevassa arvokilvessä.

► Jos ilmankiertoaukot peitetään tai tukitaan, kylmäainekierron vaurioituessa voi muodostua syttyvä kaasu-ilmaseos. Noudata siksi ehdottomasti ilmoitettuja ilmanotto- ja ilmanpoistoaukkojen mittoja. Ilmanotto- ja ilmanpoistoaukkoja ei saa peittää eikä tukkia.

► Varmista että sähköverkon liitäntätiedot (sulake, jännite ja taajuus) vastaavat kylmälaitteen arvokilvessä ilmoitettuja tietoja, ennen kuin liität pistotulpan pistorasiaan. Näiden tietojen on ehdottomasti vastattava toisiaan, muuten kylmälaite saattaa vahingoittua. Ota epäselvissä tapauksissa yhteyttä sähköasentajaan.

► Kylmälaitteen sähköturvallisuus on taattu ainoastaan silloin, kun se on liitetty asianmukaisesti asennettuun, maadoitettuun sukopistorasiaan. Asennuksen maadoituksen toimivuus on ehdottomasti testattava. Myös sijoituspaikan sähköjärjestelmä on epäselvissä tapauksissa testattava.

► Ajoittainen tai jatkuva käyttö itsenäisten tai verkon kanssa synkronoimattomien energijärjestelmien (kuten erillisten verkkojen, varavoimajärjestelmien) kanssa on mahdollista. Edellytyksenä on, että käytettävä energijärjestelmä on standardin EN 50160 tai muun vastaavan standardin mukainen.

Asennus täytyy myös saarekekäytössä ja ei synkronoidussa käytössä varustaa suojalaitteilla, joita edellytetään tavanomaisen sähköasennuksen ja tämän Miele-tuotteen käytön yhteydessä, ja niiden asianmukainen toiminta on varmistettava, tai vaihtoehtoisesti asennus on varustettava muunlaisilla vastaavan suojaustason takaavilla suojalaitteilla. Tämä voidaan tehdä esimerkiksi VDE-AR-E 2510-2:n nykyisissä soveltamissäännöissä kuvatulla tavalla.

► Jotta laite voidaan tarvittaessa irrottaa nopeasti sähköverkosta, pistorasiaan on päästävä helposti käsiksi eikä se saa sijaita suoraan laitteen takana.

► Jos liitäntäjohto vahingoittuu, irrota kylmälaite välittömästi sähköverkosta. Ota yhteys huoltoon.

► Jos liitäntäjohto vaurioituu, sen saa vaihtaa vain alkuperäisen kaltaiseen liitäntäjohtoon (tilattavissa Mielen verkkokaupasta tai Miele-huollosta). Turvallisuuden vuoksi liitäntäjohtoon saa vaihtaa vain valtuutettu sähköasentaja tai Miele-huolto.

► Älä liitä kylmälaitetta sähköverkkoon jatkojohdon tai haaroituspistorasian avulla, jottei laitteen sähköturvallisuus vaarannu (ylikuumenemisvaara).

► Jos kylmälaitteen jännitteisiin osiin tai verkkoliitäntäjohtoon pääsee kosteutta, seurauksena voi olla oikosulku. Älä siksi sijoita kylmälaitetta tiloihin, missä se on alttiina kosteudelle tai roiskevedelle (esim. autotalli, pesutilat).

► Tätä kylmälaitetta ei saa käyttää muualla kuin kiinteästi paikallaan pysyvissä sijoituspaikoissa (esim. asennus laivoihin on kielletty).

► Vahingoittunut kylmälaite voi vaarantaa turvallisuutesi. Tarkista kylmälaite näkyvien vaurioiden varalta. Älä koskaan ota käyttöön vahingoittunutta kylmälaitetta.

► Tätä kylmälaitetta ei ole tarkoitettu sijoitettavaksi kalusteisiin.

► Kylmälaite täytyy irrottaa sähköverkosta aina asennus-, huolto- ja korjaustöiden ajaksi. Kylmälaite on kytketty pois sähköverkosta vasta, kun:

Tärkeitä turvallisuusohjeita

- laitteen automaattisulake on kytketty pois päältä,
- laitteen keraaminen sulake on kierretty irti sulaketaulusta tai
- laitteen pistotulppa on irrotettu pistorasiasta. Kun irrotat laitteen sähköverkosta, älä vedä liitäntäjohdosta, vaan tartu aina pistotulppaan.

► Asiattomista asennus- ja korjaustöistä voi aiheutua käyttäjälle vaaratilanteita, joista valmistaja ei voi olla vastuussa.

Asennus- ja korjaustöitä saa suorittaa ainoastaan valtuutettu huolto-
liike tai Miele-huolto.

► Takuu raukeaa, jos kylmälaitetta korjaa joku muu kuin valtuutettu huoltoliike tai Miele-huolto.

► Suosittelemme, että korvaat rikkinäiset osat aina alkuperäisillä varaosilla. Kun koneiden korjaukseen käytetään alkuperäisiä varaosia ja ne asennetaan määräysten mukaisesti, Miele voi taata, että koneet täyttävät vaaditut turvallisuusmääräykset vielä korjausten jälkeenkin, jolloin myös takuu on edelleen voimassa.

Asianmukainen asennus

► Noudata kylmälaitetta asentaessasi ehdottomasti myös mukana toimitettua asennusohjetta.

► Suorita oven avautumissuunnan vaihto (jos tarpeen) asennusohjeen mukaisesti.

► Kylmälaitteet, joiden mallitunnisteessa on kirjain "S", voidaan asentaa rinnakkain side-by-side-asennuksella:

- Suorita asennus mukana toimitettujen asennusohjeiden mukaisesti.
- Älä vaihda ovien avautumissuuntaa, sillä kylmälaitteet saa asentaa vain ennalta määrättyyn järjestykseen.

► Käytä kylmälaitetta kuljettaessasi ja paikalleen sijoittaessasi aina suojakäsineitä.

► Kylmälaite on erittäin raskas ja se voi helposti kaatua eteenpäin ov(i)en ollessa auki:

- Kylmälaitteen kuljettamiseen ja siirtämiseen tarvitaan vähintään kaksi henkilöä.
- Oven avautumissuunnan vaihtoon tarvitaan vähintään kaksi henkilöä.

- Älä yritä sijoittaa kylmälaitetta paikalleen yksin.
- Älä koskaan jätä kylmälaitetta asennuksen aikana ilman valvontaa.

Asianmukainen käyttö

- ▶ Kylmälaitteen ympäristön lämpötila ei saa laskea alle laitteen huoneenlämpötilaluokassa ilmoitetun ala-arvon eikä nousta yli annetun yläarvon. Huoneenlämpötilaluokka on ilmoitettu laitteen arvokilvessä, joka sijaitsee kylmälaitteen sisällä. Liian matala ympäristön lämpötila pidentää kompressorin seisontajaksoja, jolloin kylmälaitte ei pysy riittävän kylmänä.
- ▶ Ilmanotto- ja ilmanpoistoaukkoja ei saa peittää eikä tukkia. Moitteeton ilmavirtaus ei ole silloin enää taattu. Energiankulutus kasvaa ja rakenteisiin voi tulla vaurioita.
- ▶ Rasvaa tai öljyä sisältävät elintarvikkeet aiheuttavat laitteen vaurioitumisen vaaran. Jos säilytät kylmälaitteessa tai sen ovesa rasvaa tai öljyä sisältäviä elintarvikkeita, varmista, ettei tuotteista mahdollisesti valuva rasva tai öljy pääse kosketuksiin kylmälaitteen muovisten osien kanssa. Tästä voi aiheuttaa muoviin jännityshalkeamia, jolloin se murtuu tai rikkoutuu.
- ▶ Helposti syttyvät kaasuseokset aiheuttavat tulipalo- ja räjähdysvaaran. Älä säilytä räjähtäviä aineita tai räjähtäviä ponnekaasuja käytäviä suihkepulloja kylmälaitteessa. Laitteen sähköisten osien aiheuttamat kipinät voivat sytyttää helposti syttyviä kaasuseoksia. Tällaiset suihkepullot tunnustat liekkisymbolista tai ainesosaluettelon merkinnöistä. Jos ponnekaasuja pääsee vuotamaan, laitteen sähköisten osien aiheuttamat kipinät voivat sytyttää ne.
- ▶ Räjähdysvaara. Älä käytä sähkölaitteita (esim. jäätelökonetta) kylmälaitteen sisällä. Se voi aiheuttaa kipinöintiä.
- ▶ Loukkaantumisen ja vahingoittumisen vaara. Älä säilytä pakastimessa hiilihappopitoisia juomia tai muita jäätyviä nesteitä sisältäviä tölkkejä tai pulloja. Tölkit tai pullot voivat haljeta jäätyessään.
- ▶ Loukkaantumisen ja vahingoittumisen vaara. Jos pikajäähdytät juomapulloja pakastimessa, muista ottaa ne pois viimeistään tunnin kuluessa. Pullot voivat haljeta, jos ne ehtivät jäätyä.
- ▶ Loukkaantumisvaara. Älä koske pakasteisiin tai pakastimen sisätilan metalliosiin märin käsin. Kätesi voivat jäätyä kiinni.
- ▶ Loukkaantumisvaara. Älä koskaan laita jääpaloja tai jäätelöpuikkoa, varsinkaan mehujäätä, suuhusi heti pakastimesta ottamisen jälkeen. Ne ovat niin kylmiä, että ne voivat jäätyä kiinni huuliisi tai kielesi.

Tärkeitä turvallisuusohjeita

► Älä koskaan pakasta sulaneita elintarvikkeita uudelleen. Käytä sulaneet elintarvikkeet mahdollisimman nopeasti, sillä niiden ravintoarvo heikkenee ja ne pilaantuvat nopeasti. Kypsennyksen jälkeen voit pakastaa elintarvikkeet uudelleen.

► Liian kauan säilytettyjen elintarvikkeiden nauttimisesta voit saada jopa ruokamyrkytyksen.

Säilyvyyteen vaikuttavat monet tekijät, esim. elintarvikkeiden tuoreus, laatu ja säilytyslämpötila. Lue aina tarkoin elintarvikkepakkauksessa olevat säilytysohjeet ja tarkista viimeinen käyttöpäivä!

► Jotta elintarvikkeet jäätyisivät läpikotaisin mahdollisimman nopeasti, kylmälaitteen enimmäispakastuskykyä ei saa ylittää. Vuorokautinen enimmäispakastuskyky on ilmoitettu laitteen arvokilvessä "Pakastuskyky ... kg/24 h".

Teräspintaiset laitteet:

► Älä koskaan kiinnitä tarramuistilappuja, kirkasta tai värillistä teippiä tai muuta liimaa sisältävää materiaalia teräspinoille. Liima-aines vahingoittaa teräspinoitetta ja pinta menettää likaa hylkivän ominaisuutensa.

► Teräspinta naarmuuntuu herkästi. Jopa jääkaappimagneetit voivat aiheuttaa naarmuja.

Varusteet ja varaosat

► Suosittelemme käyttämään vain alkuperäisiä Miele-varaosia. Jos koneeseen asennetaan muita osia, sen takuu, virhevastuu ja/tai tuotevastuu voivat päättyä.

► Alkuperäisiä Miele-varaosia on saatavilla vähintään 10 vuoden ja joissakin tapauksissa jopa 15 vuoden ajan kylmälaitteen sarjatuotannon päättymisen jälkeen.

Puhdistus ja hoito

► Naarmut voivat rikkoa laitteen oven lasipinnan. Älä käytä oven lasipintojen puhdistukseen hankausaineita, kovia sieniä tai harjoja äläkä missään tapauksessa teräviä metallikaapimia!

► Älä öljyä ovitiivisteitä, koska öljy haurastuttaa tiivisteitä ajan kuluessa.

► Älä koskaan käytä höyrypuhdistimia kylmälaitteen puhdistukseen tai sulatukseen.

Höyry voi päästä laitteen jännitteisiin osiin ja aiheuttaa oikosulun.

- ▶ Varoitus. Älä käytä sulatuksen nopeuttamiseksi mitään mekaanisia apuvälineitä tai keinoja, joita valmistaja ei suosittele.
- ▶ Terävät tai teräväreunaiset esineet vahingoittavat höyrystimiä, mikä heikentää kylmälaitteen toimintaa. Älä siksi käytä teräviä tai teräväreunaisia esineitä
 - huurre- ja jääkerrosten poistamiseen,
 - kiinnijäätynneiden jääpala-astioiden ja pakasteiden irrottamiseen.
- ▶ Älä koskaan sulata kylmälaitetta laittamalla sen sisään kynttilöitä tai sähkölaitteita. Laitteen muovi vahingoittuu.
- ▶ Älä käytä sulatukseen sulatus- tai jäänpoistoaineita. Sulatussuihkeet ja jäänpoistoaineet voivat muodostaa räjähtäviä kaasuja, sisältää muovia vahingoittavia liuotin- tai ponneaineita sekä lisäksi olla terveydelle haitallisia.

Laitteen kuljetus

- ▶ Kuljeta kylmälaitetta vain pystyasennossa ja kuljetuspakkauksessaan, jotta se ei vaurioidu.
- ▶ Loukkaantumisen ja vahingoittumisen vaara. Kylmälaitteen kuljettamiseen tarvitaan kaksi henkilöä, koska se on erittäin painava.

Tärkeitä turvallisuusohjeita

Vanhan laitteen käytöstä poistaminen

▶ Leikkivät lapset voisivat vahingossa lukita itsensä kylmälaitteen sisään ja tukehtua.

- Irrota laitteen ovi (ovet).
- Ota laatikot ulos.
- Jätä hyllyt kylmälaitteeseen, jotta lapset eivät pääse helposti sen sisään.
- Riko tarvittaessa vanhassa kylmälaitteessasi mahdollisesti oleva oven salpalaite. Näin estät leikkiviä lapsia jäämästä vahingossa lukon taakse ja joutumasta hengenvaaraan. Näin estät leikkiviä lapsia jäämästä vahingossa lukon taakse ja joutumasta hengenvaaraan.

▶ Sähköiskuvaara!

- Leikkaa liitântäjohtoon pistotulppa irti.
- Katkaise käytöstä poistettavan laitteen liitântäjohto.

Hävitä liitântäjohto ja pistotulppa erillään vanhasta laitteesta.

▶ Älä sijoita kylmälaitetta hävittämisen aikana tai sen jälkeen bensiniin tai muiden syttyvien kaasujen tai nesteiden läheisyyteen.

▶ Laitteesta valuvan öljyn tai kylmäaineen aiheuttama tulipalovaara. Laitteen sisältämät kylmäaine ja öljy ovat syttyviä. Laitteesta vuotava kylmäaine tai öljy voi riittävän korkeina pitoisuuksina syttyä joutumisaan kosketuksiin äärimmäisten lämmönlähteiden kanssa.

Pidä huolta, ettei laitteen kylmäainekierto pääse vaurioitumaan laitteen hävittämisen aikana. Näin vältät kylmäaineen (tiedot löytyvät arvokilvestä) ja öljyn hallitsemattomat vuodot.

▶ Jäähdytysputkistosta ulospursuava kylmäaine saattaa vahingoittaa silmiä! Älä siksi vahingoita laitteen kylmäaineen kiertojärjestelmää esimerkiksi seuraavilla tavoilla:

- höyrystimen jäähdytysputkiin tulee reikiä.
- jäähdytysputki katkeaa.
- jäähdytysputken pinta hankautuu rikki.

Tärkeitä turvallisuusohjeita

Kompressorissa oleva varoitusmerkki (ei kaikissa malleissa)

Tämä varoitusmerkki koskee vain laitteen kierrätystä. Normaalikäytössä mitään vaaraa ei ole.



- Kompressorin sisältämä öljy on vaarallista nieltynä tai hengitettynä.

Ympäristönsuojelu ja vastuullisuus

Pakkauksen hävittäminen

Pakkaus helpottaa laitteen käsittelyä ja suojaa sitä vaurioilta kuljetuksen aikana. Pakkausmateriaalit on valmistettu luonnossa hajoavista ja useimmiten uusio- käyttöön soveltuvista materiaaleista.

Pakkausmateriaalin palauttaminen kiertoon säästää raaka-aineita. Lajittele pakkausmateriaalit asianmukaisesti keräysastioihin. Kuljetuspakkaukset voit palauttaa Miele-kauppiaillesi.

Vanhan koneen käytöstä poistaminen

Sähkö- ja elektroniikkalaitteet sisältävät monenlaisia arvokkaita materiaaleja. Ne sisältävät kuitenkin myös aineita, seoksia ja osia, jotka ovat laitteiden toiminnan ja turvallisuuden kannalta välttämättömiä. Tavallisen kuiva- tai sekajätteen joukossa tai muuten asiattomasti käsiteltyinä tällaiset aineet voivat aiheuttaa haittaa terveydelle ja vahingoittaa ympäristöä. Älä siksi missään tapauksessa hävitä vanhaa laitettasi kuiva- tai sekajätteen mukana.



Huolehdi siitä, ettei kukaan pääse vaurioittamaan kylmälaitetta ennen sen viemistä asianmukaiseen keräyspisteeseen.

Tällä tavoin varmistat sen, etteivät jäädytysputkistojen kylmäaineet tai kompressorin sisältämä öljy joudu luontoon.

Vie käytöstä poistettava laite kotikuntasi järjestämään ilmaiseen sähkö- ja elektroniikkaromun keräyspisteeseen tai kierrätyskeskukseen. Voit myös palauttaa sen kodinkoneliikkeeseen tai Mielelle. Lain mukaan olet itse vastuussa mahdollisten laitteessa olevien henkilötieto-

jesi poistamisesta. Laki velvoittaa sinua poistamaan ehjinä laitteesta kaikki vanhat paristot ja irrotettavat käytöstä poistettavat akut ja lamput, jotka voi poistaa rakenteita rikkomatta. Toimita ne asianmukaisesti ilmaisiin keräyspisteisiin.

Muista aina säilyttää vanha laite poissa lasten ulottuvilta, kunnes viet sen keräyspisteeseen.

Näin säästät energiaa:

- Sijoituspaikka** Jos ympäristön lämpötila on tavallista korkeampi, kylmäkoneisto käy tavallista useammin ja energiankulutus kasvaa. Siksi:
- Sijoita kylmälaite tilaan, jossa on hyvä ilmanvaihto.
 - Älä sijoita kylmälaitetta lämmönlähteen (lämpöpatteri, liesi) viereen.
 - Älä sijoita kylmälaitetta paikkaan, jossa se on alttiina suoralle auringonpaisteelle.
 - Pidä ympäristön lämpötila ihanteellisena, noin 20 °C:ssa.
 - Pidä ilmankiertoaukot esteettöminä ja puhdista ne säännöllisesti pölystä.
- Lämpötilan säätö** Mitä kylmemmäksi säädät lämpötilan, sitä enemmän energiaa kuluu. Suosittelemme seuraavia lämpötiloja:
- Pakastin -18 °C
- Käyttö** Laitteen energiankulutus kasvaa, kun sen sisään pääsee lämpöä tai ilma ei pääse kunnolla kiertämään sen sisällä. Siksi:
- Pidä laitteen ovea/ovia auki mahdollisimman lyhyen ajan. Kun pidät elintarvikkeet hyvässä järjestyksessä, löydät etsimäsi nopeasti.
 - Varmista, että suljet laitteen oven/ovet aina kokonaan.
 - Anna lämpimien ruokien ja juomien jäähtyä huoneenlämmössä, ennen kuin laitat ne kylmälaitteeseen.
 - Säilytä elintarvikkeet pakattuina tai suljetuissa astioissa.
 - Älä täytä lokeroita liian täyteen, jotta ilma pääsee kiertämään.
 - Sijoita laatikot ja hyllytasot kuten kylmälaitteen tehdastoimitustilassa.
 - Kun asetat elintarvikkeita kylmälaitteeseen, varmista, etteivät ne peitä ilmankiertoaukkoja.
 - Huolehdi siitä, että laitteen takaosan ja seinän välillä on aina vähintään 25 mm:n rako.

Asennus

Sijoituspaikka

⚠ Lämpöä tuottavat laitteet aiheuttavat palo- ja vaurioitumisvaaran. Lämpöä tuottavat laitteet voivat syttyä palamaan ja sytyttää myös kylmälaitteen.

Liitântäjohto ei saa joutua kosketuksiin lämmönlähteiden kanssa.

Älä aseta lämpöä tuottavia laitteita, kuten pienoisuunia, erillistä keittolevyä tai leivänpaahdinta kylmälaitteen päälle.

⚠ Avoliekit aiheuttavat palo- ja vaurioitumisvaaran.

Avoliekit voivat sytyttää kylmälaitteen palamaan.

Pidä siksi avoliekit, kuten kynttilät etäällä kylmälaitteesta.

⚠ Asiaton asennus aiheuttaa tulipalon ja vaurioiden vaaran.

Jos kylmälaitteen pistotulppa ja liitântäjohto ottavat kiinni laitteen taka-seinään, laitteen tärinä voi vahingoittaa niitä, mikä puolestaan voi aiheuttaa oikosulun.

Pistotulppa ja liitântäjohto eivät saa ottaa kiinni kylmälaitteeseen.

Liitântäjohto ei saa jäädä puristuksiin tai vahingoittua.

Älä liitä minkään muun sähkölaitteen pistotulppaa kylmälaitteen takana olevaan pistorasiaan.

Älä sijoita haaroituspistorasioita tai jakokiskoja tai muita elektronisia laitteita (kuten halogeenimuuntajia) kylmälaitteen taakse tai käytä niitä siellä.

Paras sijoituspaikka on kuiva, tuuletettava huone.

Sijoituspaikan lattian on oltava vaaka-suora ja samalla korkeudella ympäröivän lattian kanssa.

⚠ Suuren ilmankosteuden aiheuttama laitteen vahingoittumisen vaara.

Jos ilmankosteus on erittäin suuri, kylmälaitteen ulkoseiniin voi tiivistyä vettä.

Tällainen tiivistynyt vesi saattaa aiheuttaa korroosiota laitteen ulkoseiniin.

Jotta näin ei kävisi, sijoita kylmälaitte riittävästi tuuletettuun kuivaan ja/tai ilmastoituun tilaan.

Varmista laitteen kalusteisiin/paikalleen sijoittamisen jälkeen, että sen ovi/ovet sulkeutuu/sulkeutuvat kunnolla ja että laite on sijoitettu kalusteisiin/paikalleen tämän käyttöohjeen mukaisesti. Ilmoitettuja ilmanotto- ja ilmanpoistoaukkojen vähimmäismittoja on noudatettava.

Kun valitset kylmälaitteen sijoituspaikkaa, ota huomioon, että lämpö lisää sen energiankulutusta. Kylmälaitetta ei siksi kannata sijoittaa lämmityslaitteen, liedien tai muun lämmönlähteen viereen. Vältä myös laitteen sijoittamista paikkaan, jossa se on alltiina suoralle auringonpaisteelle. Korkea ympäristön lämpötila lisää laitteen energiankulutusta, koska kompressorin käy tällöin tiheämmin.

Huoneenlämpötilaluokka

Kylmälaitteen ympäristön lämpötila ei saa laskea alle laitteen huoneenlämpötilaluokassa ilmoitetun ala-arvon eikä nousta yli annetun yläarvon.

Liian matala lämpötila pidentää kompressorin seisontajaksoja. Tämä voi aiheuttaa kylmälaitteen sisälämpötilan nousua, mikä puolestaan voi vaikuttaa elintarvikkeiden säilyvyyteen.

Huoneenlämpötilaluokka on ilmoitettu laitteen arvokilvessä, joka sijaitsee kylmälaitteen sisällä.

Huoneenlämpötilaluokka	Ympäristön lämpötila
SN	10 °C ... 32 °C
N	16 °C ... 32 °C
ST	16 °C ... 38 °C
T	16 °C ... 43 °C
SN-ST	10 °C ... 38 °C
SN-T	10 °C ... 43 °C

Huoneenlämpötilaluokkaan SN kuuluva pakastin toimii moitteettomasti vielä -15 °C:n lämpötilassa.

Ilmankiertovaatimukset

⚠ Riittämättömän ilmanvaihdon aiheuttama tulipalo- ja vaurioitumisvaara.

Jos ilmankierto kylmälaitteen ympärillä ei ole riittävä, kompressorin käy tiheämmin ja pitempään. Tämä lisää laitteen energiankulutusta ja nostaa kompressorin lämpötilaa, mikä voi puolestaan vahingoittaa kylmälaitetta.

Huolehdi siitä, että ilma pääsee vapaasti kiertämään kylmälaitteen ympärillä:

Noudata siksi ehdottomasti ilmoitettuja ilmanotto- ja ilmanpoistoaukkojen mittoja.

Ilmanotto- ja ilmanpoistoaukkoja ei saa peittää eikä tukkia.

Poista pöly ja lika ilmankiertotiloista säännöllisesti.

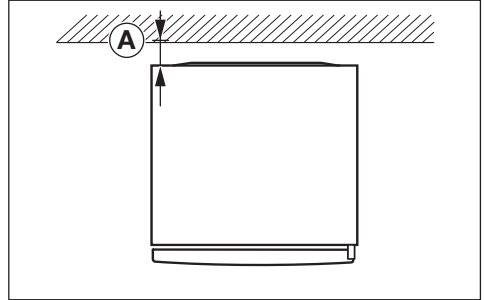

Laitteen energiankulutus on mitattu laitteen ollessa sijoitettuna siten, että sen takaosan ja seinän välinen etäisyys **A** = 25 mm. Kylmälaite toimii normaalisti, vaikka etäisyys seinään olisi alle 25 mm, mutta sen energiankulutus kasvaa tällöin jonkin verran. Tällöin voi myös esiintyä kondensaatiota, kun ympäristön lämpötila on korkea.

Kylmälaitteen takaseinän läheisyydessä oleva ilma lämpenee. Siksi on huolehdittava siitä, että laitteen ilmanotto- ja ilmanpoistoaukot pysyvät aina vapaina (ks. kohta Laitteen mitat).

Kylmälaitteiden sijoittaminen rinnakkain

⚠ Laitteen ulkoseiniin tiivistyvä vesi aiheuttaa vaurioiden vaaran.

Erittäin kostealla ilmalla laitteiden ulkoseinien väliin voi tiivistyä vettä, mikä puolestaan voi aiheuttaa korroosiota.

Siksi kylmälaitetta ei pidä sijoittaa **tiivisti** vierekkäin toisten kylmälaitteiden kanssa.

Kahden kylmälaitteen välin on jätettävä vähintään 70 mm:n rako.

Asennus

Side-by-Side-asennus (vaihtelee malleittain)

Tämän pakastimen voi asentaa jääkaapin vasemmalle puolelle, sillä laitteen oikea sivuseinä on varustettu integroidulla lämmityksellä (ks. kappale Laitteen mitat).

Myös jääkaapin vasemmassa sivuseinässä täytyy olla integroitu lämmitys.

Vinkki: Kysy tarkemmin kodinkonekauppiaaltsi, mitkä laitemallit sopivat yhteen tämän kylmälaitteen kanssa.

Mallin mukaan pakastimen mukana toimitetaan Side-by-Side-asennussarja. Mukana toimitetussa asennusohjeessa kerrotaan, miten rinnakkainasennus tehdään.

 Suorita Side-by-Side-asennus asennusohjeen mukaisesti (katso QR-koodi).



M.-Nr. 12196150

Oven avautumissuunnan vaihto

 Painavan oven aiheuttama loukkaantumisen ja vahingoittumisen vaara.

Jos avautumissuunnan vaihdossa on mukana vain yksi henkilö, loukkaantumisen- ja vaurioitumisvaara suurenee.

Oven avautumissuunnan vaihtoon tarvitaan ehdottomasti kaksi henkilöä.

 Sähköisten osien vaurioitumisvaara.

Oven sarana sisältää sähköä johtavia osia (vaihtelee malleittain).

Irrota pistotulppa pistorasiasta ennen kuin alat vaihtaa oven avautumissuuntaa.

 Noudata asennusohjetta vaihtasasi laitteen oven avautumissuuntaa (ks. QR-koodi).



M.-Nr. 12083750

Painetun asennusohjeen tilaaminen

Voit tilata painetun asennusohjeen maksutta Mieleltä.

Mielen yhteystiedot löydät tämän asiakirjan lopusta. Ilmoita laitteesi mallitunniste ja sarjanumero, jotka löytyvät sen arvokilvestä.

Kylmälaitteen sijoittaminen paikalleen

 Kylmälaitteen kaatuminen aiheuttaa loukkaantumisen- ja vaurioitumisvaaran.

Jos kylmälaitteen paikalleen sijoittamisessa on mukana vain yksi henkilö, loukkaantumisen- ja vaurioitumisvaara suurenee.

Laitteen asentamiseen tarvitaan ehdottomasti kaksi henkilöä.

! Iskujen aiheuttama laitteen oven vahingoittumisen vaara.

Laitteen ovi voi osua huonetilan seiniin ja vahingoittua.

Asenna mukana toimitetut oven avautumisen rajoittimet ennen kuin asennat kylmälaitteen paikalleen.

Suojaa laitteen ovea iskuilta esim. kiinnittämällä huopatassut sopiviin kohtiin huonetilan seinään.

! Lattian vahingoittumisen vaara.

Kylmälaitteen liikuttelu voi vaurioittaa lattiaa.

Ole erityisen varovainen liikutellessasi laitetta aroilla lattiapinnoilla.

Laitteen paikalleen sijoittamisen helpottamiseksi laitteen takana ylhäällä on kuljetuskahvat ja alhaalla kuljetuspöyrät (vaihtelee malleittain).

Asenna laite paikalleen aina tyhjänä.

- Liitä kylmälaite sähköverkkoon kappaleessa Sähköliitäntä neuvotulla tavalla.
- Siirrä laite varovasti haluamaasi paikkaan.
- Aseta kylmälaite takaosa seinään päin ja huomioi vaadittu vähimmäisetäisyys seinään.

Kylmälaitteen suoristaminen

! Loukkaantumiswaara ja laitteen vahingoittumisen vaara, jos kylmälaitte pääsee kaatumaan tai sen ovi pudotaa.

Jos alemman laakeripukin ylimääräinen säätöjalka ei ole tukevasti kiinni lattiassa, kylmälaitteen ovi voi pudota alas tai koko laite voi kaatua.

Kierrä säätöjalkaa laitteen mukana toimitetulla kita-avaimella ehdottomasti niin pitkälle ulos, että se ottaa kiinni lattiaan.

Kierrä säätöjalkaa tämän jälkeen ulos vielä neljänneskiertos.

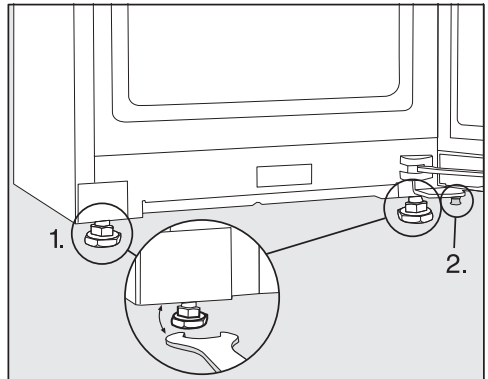

- Suorista laite vesivaa'an ja mukana toimitetun kita-avaimen avulla ja tue laitteen ovi.
1. Säädä etumaiset säätöjalat.
 2. Kierrä ylimääräistä säätöjalkaa avaimella ehdottomasti niin pitkälle ulos, että se ottaa kiinni lattiaan. Kierrä säätöjalkaa tämän jälkeen ulos vielä neljänneskiertos.

Asennus

Kylmälaitteen sijoittaminen keittiökaluusterivistöön

Kylmälaitteen voi ympäröidä kalusteilla.

Laitteen energiankulutus on mitattu laitteen ollessa sijoitettuna siten, että sen takaosan ja seinän välinen etäisyys on 25 mm. Kylmälaitte toimii normaalisti, vaikka etäisyys seinään olisi alle 25 mm, mutta sen energiankulutus kasvaa tällöin jonkin verran. Tällöin voi myös esiintyä kondensaatiota, kun ympäristön lämpötila on korkea.

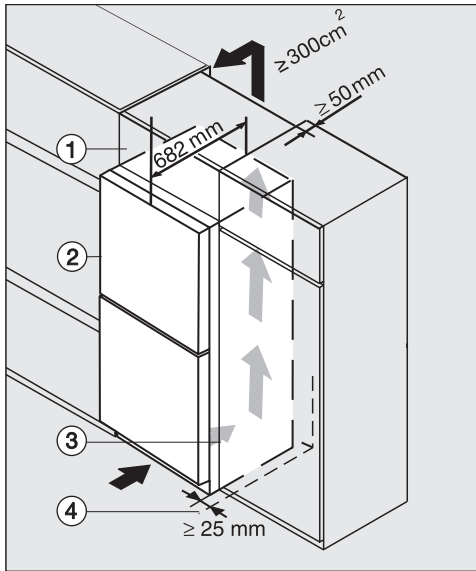

Kylmälaitte, jossa lasinen etupinta
K(S)/FN(S)/KFN 4xxx X **obsm/matta, bb, brvk, bm, grhm**

- ① Välitilakaappi
- ② Kylmälaitte, oven syvyys = 82 mm
- ③ Keittiökaappi
- ④ Huoneen seinä

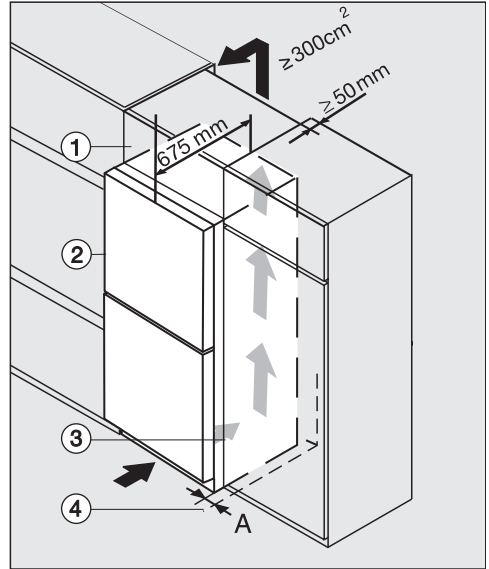

K(S)/FN(S)/KFN 4xxx X **edst/cs, ws, bst, el**

- ① Välitilakaappi
 - ② Kylmälaitte, oven syvyys = 75 mm
 - ③ Keittiökaappi
 - ④ Huoneen seinä
- A** = 25 mm (kahvasyvennyks)/60 mm (kahva)

 Riittämättömän ilmanvaihdon aiheuttama tulipalo- ja vaurioitumisvaara.

Jos ilmankierto kylmälaitteen ympärillä ei ole riittävä, kompressorikäy tiheämmin ja pitempään. Tämä lisää laitteen energiankulutusta ja nostaa kompressorin lämpötilaa, mikä voi puolestaan vahingoittaa kylmälaitetta.

Huolehdi siitä, että ilma pääsee vapaasti kiertämään kylmälaitteen ympärillä:

Noudata siksi ehdottomasti ilmoitettuja ilmanotto- ja ilmanpoistoaukkojen mittoja.

Ilmanotto- ja ilmanpoistoaukkoja ei saa peittää eikä tukkia.

Poista pöly ja lika ilmankiertotiloista säännöllisesti.

Mitä suuremmat ilmankierotoaukot ovat, sitä vähemmän energiaa laitteen kylmäkoneisto kuluttaa.

■ Sijoita kylmälaite keittiökalusteen viereen.

- Laitteen etureunan tulee tulla vähintään oven syvyyden verran ulos keittiökaappirivistöstä. Näin laitteen ovi mahtuu avautumaan ja sulkeutumaan vapaasti.

- Jos asennat kylmälaitteen huoneen seinän ④ viereen kylki seinää vasten, seinän ④ ja laitteen ② sivuseinän väliin täytyy jättää saranapuolella vähintään mitan (A) verran tilaa, jotta laitteen ovet mahtuvat avautumaan kunnolla.

- Jottei laitteen korkeus poikkeaisi keittiökaappirivistöstä, laitteen päälle voidaan sijoittaa sopivan korkuinen välitilakaappi ①.

Laitteen taakse on jätettävä koko välitilakaapin levyinen, vähintään 50 mm syvä ilmankiertotila.

Huonetilan kattoon asti ulottuvaa vapaata ilmanpoistotilaa on oltava vähintään 300 cm², jotta lämmin ilma pääsee poistumaan esteittä laitteen takaa.

Asennus

Laitteen mitat

Sijoitusmitat / Näkymä ylhäältä

FNS 4782 ... bst

Kaikki ilmoitetut mitat ovat millimetrejä.

Kylmälaitteen moitteeton toiminta on taattu vain, kun annettuja ilmankiertoaukkojen vähimmäismittoja noudatetaan.

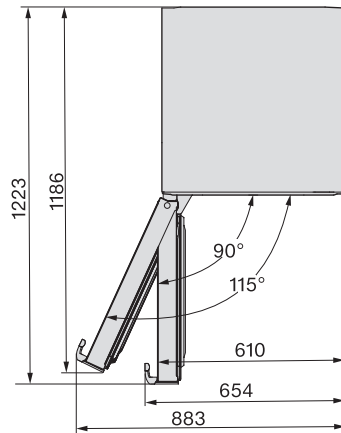
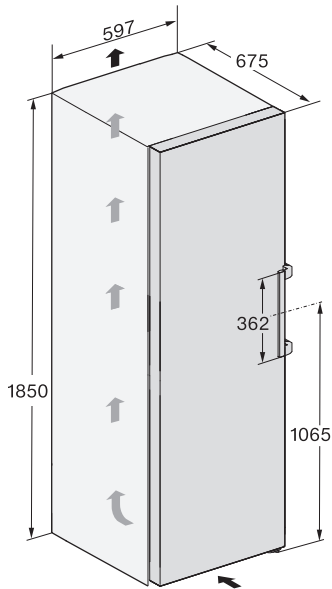

Liitännät

FNS 4782 ... bst

Kaikki ilmoitetut mitat ovat millimetrejä.

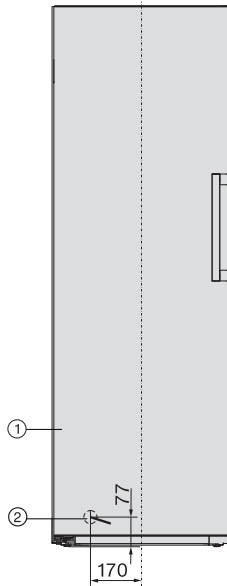

- ① Näkymä edestä
- ② Liitäntäjohdon pituus = 2 100 mm
Pitempiä liitäntäjohtoja voi tilata Mielen asiakaspalvelusta.

Asennus

Sijoitusmitat / Näkymä ylhäältä

FNS 4782 ... bst + KS 4783 ... bst

Katso lisätietoja tämän kappaleen kohdasta Kylmälaitteiden sijoittaminen rinnakkain – Side-by-side-asennus ja Side-by-side-asennussarjan mukana toimitetusta asennusohjeesta.

Kaikki ilmoitetut mitat ovat millimetrejä.

Kylmälaitteiden moitteeton toiminta on taattu vain, kun annettuja ilmankiertoaukkojen vähimmäismittoja noudatetaan.

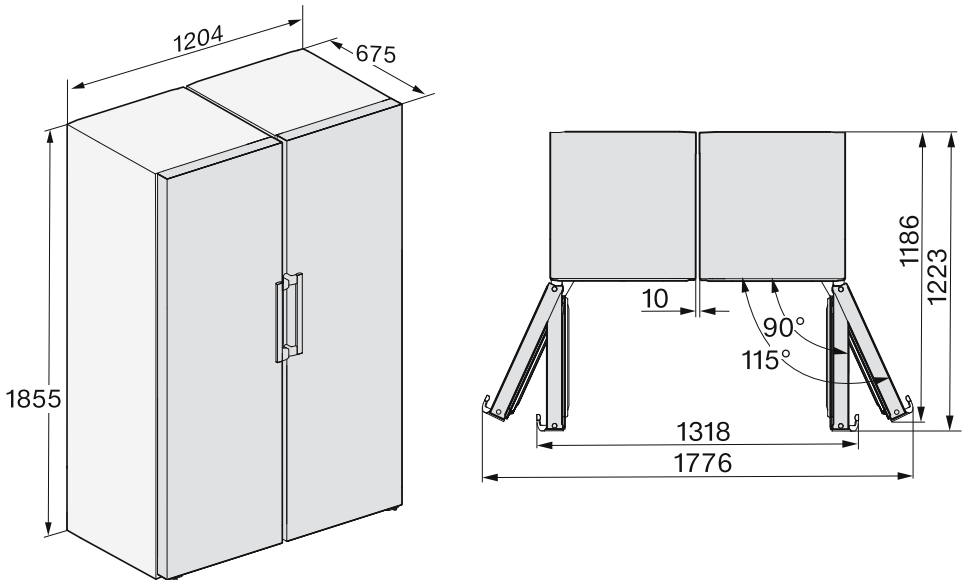

Sijoitusmitat / Näkymä ylhäältä

FNS 4782 ... ws N, FNS 4782 ... edt/cs N, FNS 4782 ... bst N

Kaikki ilmoitetut mitat ovat millimetrejä.

Kylmälaitteen moitteeton toiminta on taattu vain, kun annettuja ilmankiertoaukkojen vähimmäismittoja noudatetaan.

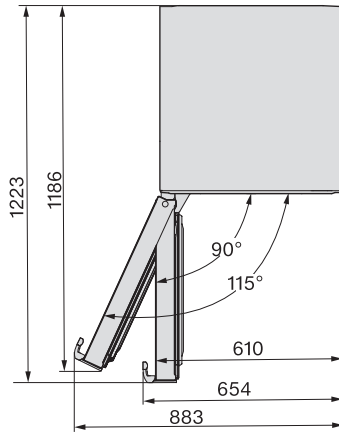
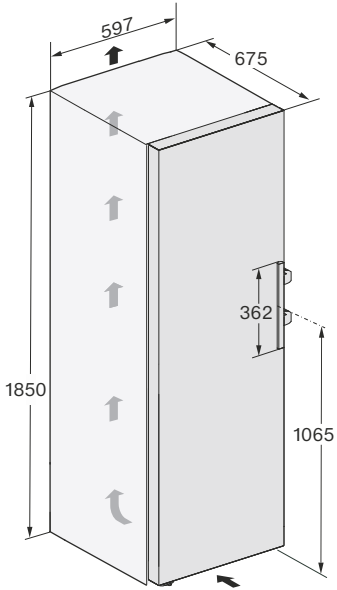

Asennus

Liitännät

FNS 4782 ... ws N, FNS 4782 ... edt/cs N, FNS 4782 ... bst N

Kaikki ilmoitetut mitat ovat millimetrejä.

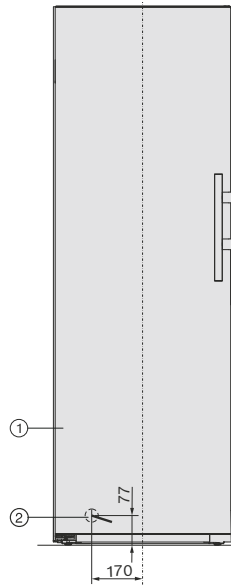

- ① Näkymä edestä
- ② Liitäntäjohton pituus = 2 100 mm
Pitempiä liitäntäjohtoja voi tilata Mielen asiakaspalvelusta.

Sijoitusmitat / Näkymä ylhäältä

FNS 4782 ... edt/cs N + KS 4783 ... edt/cs N, FNS 4782 ... ws N + KS 4783 ... ws N, FNS 4782 ... bst N + KS 4783 ... bst (N), FNS 4782 ... edt/cs N + KS 4784 ... edt/cs N, FNS 4782 ... ws N + KS 4784 ... ws N

Katso lisätietoja tämän kappaleen kohdasta Kylmälaitteiden sijoittaminen rinnakkain – Side-by-side-asennus.

Kaikki ilmoitetut mitat ovat millimetrejä.

Kylmälaitteiden moitteeton toiminta on taattu vain, kun annettuja ilmankiertoaukkojen vähimmäismittoja noudatetaan.

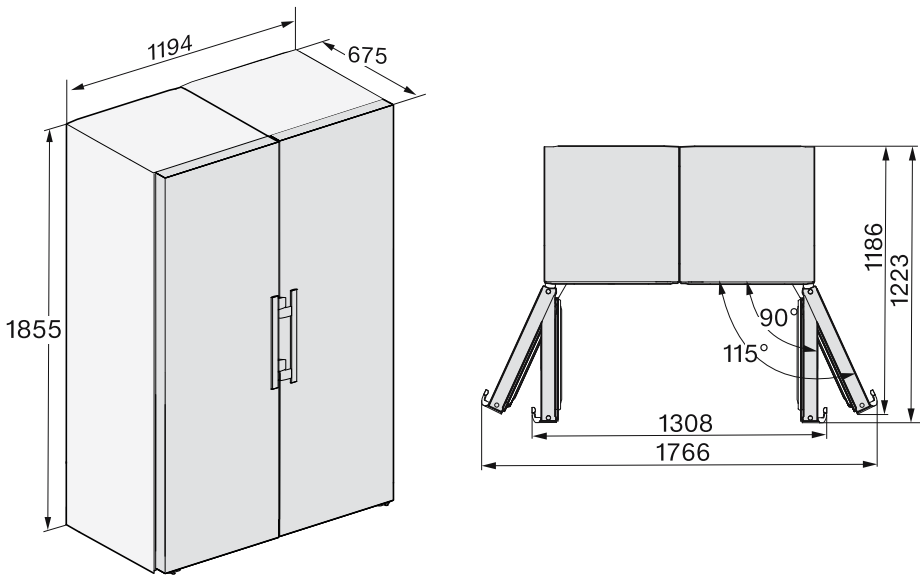

Asennus

Sähköliitäntä

Kylmälaitteen saa liittää vain maadoitettuun pistorasiaan laitteen mukana toimitetun liitäntäjohdon välityksellä.

Sijoita kylmälaite siten, että pistorasiaan on vapaa pääsy. Jos pistorasiaan ei pääse käsiksi asennuksen jälkeen, sähköliitäntä on varustettava erillisellä, kaikki koskettimet avaavalla erotuskytkimellä.



Ylikuumentumisen aiheuttama tulipalovaara.

Kylmälaitteen käyttö haaroituspistorasian ja jatkojohtojen välityksellä voi aiheuttaa johtojen ylikuumentumisen.

Älä siksi liitä sitä sähköverkkoon jatkojohtoon tai haaroituspistorasian välityksellä.

Sähköliitännät on tehtävä normin VDE 0100 mukaisesti.

Turvallisuussyistä suosittelemme tyyppin  vikavirtasuojakytkimen (RCD) asennusta virtapiiriin, johon kylmälaite liitetään.

Jos laitteen liitäntäjohto vaurioituu, sen saa vaihtaa vain alkuperäisen kaltaiseen liitäntäjohtoon (tilattavissa Miele-huollostasta). Turvallisuuden vuoksi verkkoliitäntäjohtoon saa vaihtaa vain valtuutettu sähköasentaja tai Miele-huoltoliike.

Tiedot laitteen nimellisototehosta ja tarvittavista sulakkeista löytyvät tästä käyttöohjeesta sekä koneen arvokilvestä. Vertaa näitä tietoja asennuspaikan sähköliitännän tietoihin. Ota epäselvissä tapauksissa yhteyttä sähköasentajaan.

Ajoittainen tai jatkuva käyttö itsenäisten tai verkon kanssa synkronoimattomien energiasyöjien (kuten erillisten verkkojen, varavoimajärjestelmien) kanssa on mahdollista. Edellytyksenä on, et-

tä käytettävä energiasyöjien järjestelmä on standardin EN 50160 tai muun vastaavan standardin mukainen.

Asennus täytyy myös saarekekäytössä ja ei synkronoidussa käytössä varustaa suojauslaitteilla, joita edellytetään tavanomaisen sähköasennuksen ja tämän Miele-tuotteen käytön yhteydessä, ja niiden asianmukainen toiminta on varmistettava, tai vaihtoehtoisesti asennus on varustettava muunlaisilla vastaavan suojaustason takaavilla suojauslaitteilla. Tämä voidaan tehdä esimerkiksi VDE-AR-E 2510-2:n nykyisissä soveltamis-säännöissä kuvatulla tavalla.

Liittäminen sähköverkkoon

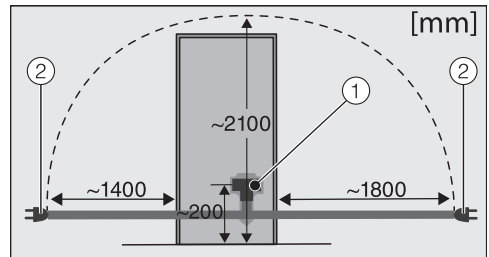

Kylmälaitteen takaseinä
① Liitäntäjohdon pistoke
② Pistotulppa

■ Työnnä liitäntäjohdon pistoke kylmälaitteen liitäntään.

Varmista, että pistoke napsahtaa kunnolla paikalleen.

■ Työnnä kylmälaitteen pistotulppa pistorasiaan.

Kylmälaite on nyt liitetty sähköverkkoon.

Laitteen osat

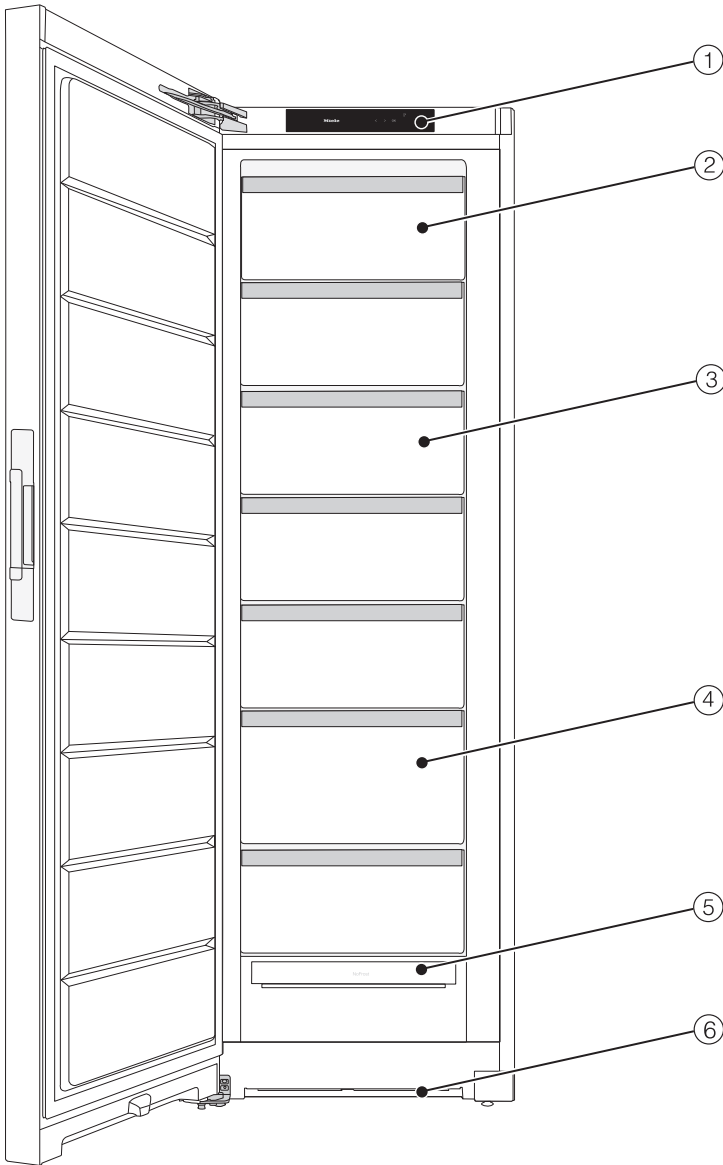

Kuva on viitteellinen esimerkki eri kylmälaitemalleista.

Laitteen osat

- ① Näyttöruutu
- ② kallistettava pakastuslaatikko
- ③ Pakastuslaatikot
- ④ Pakastuslaatikko XXLBox
- ⑤ NoFrost-yksikkö
- ⑥ Ilmankiertoreitti

Ohjaustaulu ja aloitusnäyttö

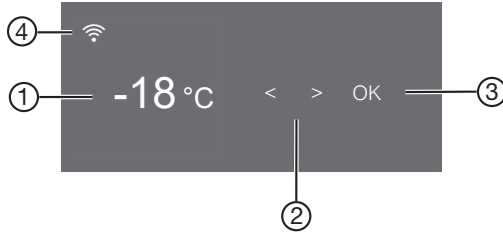









- ① Pakastimen lämpötilanosoitin
- ② Hipaisupainikkeet asetusten valintaan
- ③ Hipaisupainike OK valintojen vahvistamiseen ja asetustilaan ⚙️ siirtymiseen
- ④ Yhteyden tilan näyttö (näkyv vain, kun kylmälaite on verkotettu)

Asetustila ⚙️

Asetustilassa voit valita seuraavia toimintoja ja muuttaa tiettyjä asetuksia:

Symboli	Toiminto	Tehdas-asetus
	Juhlatilan kytkeminen päälle tai pois päältä (ks. kappale Asetusten muuttaminen)	Pois
	Lukitus toiminnon kytkemiseen päälle tai pois päältä (ks. kappale Asetusten muuttaminen)	(Pois)
	Kylmälaitteen kytkeminen pois päältä	—
	Sapattitilan kytkeminen päälle tai pois päältä (ks. kappale Asetusten muuttaminen)	Pois
	Sapattitilan version hakeminen esiin	—
	Ovihälytyksen laukeamiseen kuluvan ajan muuttaminen (ks. kappale Asetusten muuttaminen)	1:00

Laitteen osat

	Miele@home-yhteyden muodostaminen 1. kerran, WLAN-yhteyden ottaminen käyttöön ja pois käytöstä tai verkkoasetusten palautus (ks. kappale Asetusten muuttaminen)	APP
	Painikeäänen ottaminen käyttöön/pois käytöstä	Päällä
	Hälytys- ja merkkiäänien muuttaminen tai ottaminen kokonaan pois käytöstä (ks. kappale Asetusten muuttaminen)	Päällä /Taso 5
	Näytön kirkkauden säätäminen (ks. kappale Asetusten muuttaminen)	Taso 4
	Lämpötilayksikön muuttaminen (°Celsius tai °Fahrenheit)	°C
	Esittelytilan kytkeminen pois päältä (näkyv vain, kun toiminto on päällä) (ks. kappale Asetusten muuttaminen)	Pois
	Kaikkien asetusten palauttaminen tehdastoimitustilaan (ks. kappale Muut asetukset)	—
	Kylmälaitteen tietojen (mallitunniste ja sarjanumero) haku esiin (ks. kappale Asetusten muuttaminen)	—

Sisätilan muuttaminen

Ylimmän laatikon kallistus

Laatikkoa voi kallistaa. Näin siitä on helpompaa ottaa pakasteita pois.

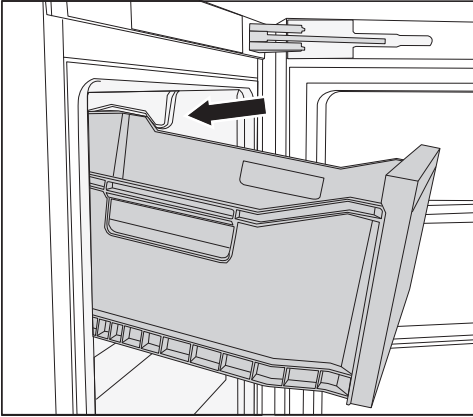

- Vedä laatikko ulos.

Laatikko on varmistettu pysäyttimillä, joten se ei voi päästä putoamaan.

Pakastuslaatikko XXL Box

Tässä tavallista korkeammassa pakastuslaatikossa on enemmän tilaa isokokoisille pakasteille.

Vakiovarusteet

Jääpalojen jäädytysastia

Oven avautumisen rajoitin

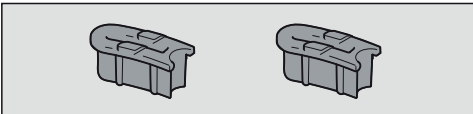

Oven saranat on säädetty valmiiksi siten, että laitteen ovi avautuu enimmäkseen 115° kulmaan. Jos laitteen ovi esimerkiksi ottaa avattaessa kiinni viereiseen sivuseinään, voit säätää oven avautumiskulmaa niin, että ovi aukeaa vain noin 90°.

Suorita asennus mukana toimitettujen asennusohjeiden mukaisesti.

Side-by-Side-asennussarja

ei kaikissa malleissa

Kahden kylmälaitteen Side-by-Side-asennukseen.

Erikseen ostettavat lisävarusteet

Mielen valikoimissa on kylmälaitteeseen sopivia hyödyllisiä lisävarusteita sekä puhdistus- ja hoitoaineita.

Mielen verkkokaupasta, Mielen asiakaspalvelusta ja Miele-kauppailta voit ostaa erityisesti kylmälaitteeseen sopivia tuotteita, kuten koneen hoitoaineita ja varusteita.

Mielen verkkokauppaan pääset skannaamalla seuraavan QR-koodin:



Kytkeminen päälle ja pois päältä

Ennen ensimmäistä käyttö-kertaa

- Poista kaikki pakkausmateriaali ja suojakalvot.
- Puhdista laitteen sisäosat ja varusteet.

Liittäminen sähköverkkoon



- Liitä kylmälaite sähköverkkoon kappaleessa Sähköliitäntä neuvotulla tavalla.

Näyttöön tulee ensin Miele, ja sitten .

Kylmälaitteen kytkeminen päälle

- Avaa laitteen luukku.
- Napauta ohjaustaulun hipaisupainiketta *OK*.

Kylmälaite alkaa kylmetä.

Kun pakastin on jäähtynyt asettamaasi lämpötilaan, symboli   sammuu, pakastimen lämpötilanosoitin alkaa palaa yhtäjaksoisesti ja hälytysääni vaikenee.

- Jos hälytysääni häiritsee, napauta hipaisupainiketta *OK*.

Hälytysääni vaikenee.

Kylmälaite jäähtyy hitaasti esiasetettuihin lämpötiloihin.

Aseta pakastimeen elintarvikkeita vasta, kun se on jäähtynyt tarpeeksi kylmäksi (vähintään -18 °C).

Kylmälaitteen kytkeminen pois päältä

- Napauta ohjaustaulun hipaisupainiketta *OK*.

Näyttöön tulee .

- Napauta *OK*.

- Selaa hipaisupainikkeella < symboli  esiin.

- Napauta *OK*.

Näyttöön tulee .

Kylmäkoneisto pysähtyy.

Huomaa: Kylmälaitetta ei ole irrotettu sähköverkosta, vaikka kytketkin sen virran pois päältä.

Kun et aio käyttää laitetta pitkään aikaan

Kylmälaitteen sisään voi muodostua hometta, jos sitä pidetään pitkään pois päältä ilman, että sitä on puhdistettu ja varsinkin, jos laitetta ei jätetä auki.

Puhdista ehdottomasti koko kylmälaite, jos aiot olla pitkään pois kotoa.

Jollet aio käyttää laitetta pitkään aikaan, toimi seuraavasti:

- Kytke kylmälaite pois päältä.
- Irrota laitteen pistotulppa pistorasiasta tai kytke laitteen sulake pois päältä.
- Puhdista kylmälaite ja jätä se auki, jotta laite tuulettuu eikä sisään muodostu ummehtunutta hajua.

Verkotuksen edellytykset

Huomioi seuraavat edellytykset, kun haluat verkottaa kodinkoneesi:

1. Kotiverkko on käytettävissä kodinkoneen sijoituspaikassa.
Ota WiFi-verkon salasana valmiiksi esille.
2. Miele-sovellus on ladattuna mobiililaitteellesi.
3. Sinulla on Miele-käyttäjätili.

Miele-sovellus

Voit ladata Miele-sovelluksen ilmaiseksi Apple App Storesta® tai Google Play Storesta™.



Verkottaminen ensimmäistä kertaa

- Napauta OK.
- Näytössä näkyy 📶.
- Selaa hipaisupainikkeella < tai > symboli ⚙️ esiin.
- Napauta OK.
- Selaa hipaisupainikkeella < tai > symboli @ esiin.
- Napauta OK.
- Valitse haluamasi yhteydenmuodostustapa (APP tai WPS) hipaisupainikkeilla < ja >.
- Napauta OK.
- **Kun haluat poistua asetustilasta** ⚙️, selaa hipaisupainikkeella < tai > symboli ↶ esiin.
- Napauta OK.
- Selaa hipaisupainikkeella < tai > symboli ↶ esiin ja napauta OK.

Kun yhteys on muodostettu, näytössä näkyy 📶.

Jos yhteydenmuodostus epäonnistui, näytössä näkyy ⊗.

Käynnistä toiminto uudelleen.

Scan & Connect -toiminnon suorittaminen

- Skannaa QR-koodi.

Jos olet asentanut Miele-sovelluksen ja sinulla on käyttäjätili, sinut ohjataan suoraan verkotukseen.

Jos et ole vielä asentanut Miele-sovellusta, sinut ohjataan Apple App Store®- tai Google Play Store™ -sovelluskauppaan.

- Lataa Miele-sovellus ja luo käyttäjätili.
- Skannaa QR-koodi uudelleen.

Miele-sovellus opastaa sinua yhteyden muodostamisessa.

(vaihtelee malleittain)



Käyttö

Oikea lämpötila

Kylmälaitteen oikea lämpötila on erittäin tärkeä elintarvikkeiden säilyvyyden kannalta. Mitä kylmempi lämpötila on, sitä hitaammin mikro-organismit lisääntyvät. Elintarvikkeet eivät tällöin pilaannu niin nopeasti.

Tuoreiden elintarvikkeiden pakastus edellyttää **-18 °C:n** lämpötilaa. Riittävän kylmä pakastuslämpötila pidentää elintarvikkeiden säilyvyysaikaa ja auttaa säilyttämään niiden laadun optimaalisena. Kun lämpötila nousee yli **-10 °C:n**, mikro-organismien aiheuttama hajottamisprosessi käynnistyy ja elintarvikkeen säilyvyys heikkenee. Tästä syystä sulaneita tai sulatettuja pakasteita ei saa pakastaa enää uudelleen paitsi silloin, kun ne valmistetaan ensin valmiiksi ruoaksi (keittämällä tai paistamalla). Kuumentaminen tuhoaa useimmat mikro-organismit.

Kylmälaitteen lämpötila nousee:

- mitä useammin ja pitemmäksi aikaa laitteen ovea avataan.
- mitä enemmän elintarvikkeita laitteen kerralla asetetaan.
- mitä lämpimämpiä elintarvikkeita laitteeseen asetetaan.
- mitä korkeampi laitteen ympäristön lämpötila on. Kylmälaitteen ympäristön lämpötila ei saa laskea alle laitteen huoneenlämpötilaluokassa ilmoitetun ala-arvon eikä nousta yli annetun yläarvon.

Pakastimen tasainen 18 °C lämpötila ja hyvä hygienia elintarvikkeiden käsittelyssä mahdollistavat elintarvikkeiden mahdollisimman pitkän säilytysajan, mikä vähentää ruoan menemistä hukkaan.

Lämpötilanosoitimet

Normaalikäytössä kylmälaitteen näytössä näkyy senhetkinen **pakastimen korkein lämpötila**.

Ympäristön lämpötilan ja valitsemasi lämpötilan mukaan voi kestää useita tunteja, ennen kuin laite on asettunut valitsemaasi lämpötilaan pysyvästi.

Lämpötilan säätö

- Napauta ohjaustaulun hipaisupainiketta *OK*.

Näyttöön tulee .

- Napauta *OK*.
- Säädä lämpötilaa hipaisupainikkeilla **<** ja **>**.
- Napauta *OK*.

Tämän jälkeen lämpötilanosoitin alkaa taas osoittaa kylmälaitteessa sillä hetkellä vallitsevaa lämpötilaa.

Lämpötilan säätöalueet

- Pakastin: -15 ... -28 °C

Lämpötila- ja ovihälytys

 Pilaantuneiden elintarvikkeiden nauttiminen aiheuttaa terveysvaaran.

Jos pakastimen lämpötila on pitkään yli **-18 °C**, pakasteet voivat alkaa sulaa. Näin pakasteiden säilyvyysaika lyhenee.

Tarkasta pakasteiden kunto. Jos pakasteet ovat päässeet sulamaan, käytä ne mahdollisimman nopeasti tai, jos haluat pakastaa ne uudelleen, kypsennä ne ensin.

Lämpötilahälytin

Kylmälaitteessa on lämpötilahälytin, jottei pakastimen lämpötila pääse nousemaan huomaamatta.

Jos pakastimen lämpötila nousee liikaa, pakastimen lämpötilansoittimeen syttyy .

Lisäksi laitteesta kuuluu hälytysääni, kunnes hälytyksen syy on poistunut tai kunnes kuittaat hälytyksen.

Säätämäsi lämpötila vaikuttaa siihen, miten paljon lämpötila saa muuttua ennen kuin hälytysjärjestelmä alkaa hälyttää.

Lämpötilahälytys reagoi ennen mahdollista ovihälytystä.

Hälytysääni kuuluu ja hälytyksen symboli näkyy seuraavissa tilanteissa:

- Kun kylmälaitteen jonkin osan lämpötila poikkeaa liian paljon säätämästäsi lämpötila-arvosta kytkiesäsi laitteen päälle.
- Kun laitteeseen pääsee virtaamaan liikaa lämmintä huoneilmaa järjestäessäsi pakasteita tai ottaessasi niitä pakastimesta.
- Pakastat kerralla suuria määriä elintarvikkeita.
- Pakastat lämpimiä tuoreita elintarvikkeita.
- Huoneistossa on ollut sähkökatko.
- Kylmälaitteessa on tekninen vika.

Selvitä hälytyksen aiheuttanut syy ja poista se aina ennen kuin kytket hälytyksen pois päältä.

Voit halutessasi keskeyttää hälytysäänen ennen aikojaan.

■ Napauta OK.

Tämä kuittaa hälytyksen: symboli  sammuu ja hälytysääni vaikenee.

Aloitusnäyttö tulee jälleen näkyviin: Lämpötilansoittimessa vilkkuu noin minuutin ajan korkein kylmälaitteessa tänä aikana vallinnut lämpötila. Sen jälkeen lämpötilansoitin alkaa jälleen näyttää senhetkistä lämpötilaa.

Hälytysääni vaikenee. Symboli  sammuu heti, kun hälytystila on ohi.

Ovihälytin

Kylmälaitteessa on ovihälytin, jotta vältetään oven auki unohtumisen aiheuttama lisääntyvä sähkönkulutus ja elintarvikkeille haitallinen lämpötilan nousu.

Jos laitteen ovi on auki liian kauan, lämpötilansoittimeen syttyy . Lisäksi laitteesta kuuluu hälytysääni.

Voit muuttaa ovihälytyksen laukeamiseen kuluvaa aikaa. Voit myös kytkä ovihälytyksen kokonaan pois käytöstä (ks. kappale Asetusten muuttaminen).

Kun suljet laitteen oven, hälytysääni vaikenee ja hälytyksen symboli  sammuu näytöstä.

Ovihälytyksen keskeyttäminen

Voit halutessasi keskeyttää hälytysäänen ennen aikojaan.

■ Napauta OK.

Hälytysääni vaikenee ja symboli  sammuu.

Hälytysääni alkaa kuulua uudelleen kolmen minuutin kuluttua, jos et sitä ennen sulje kylmälaitteen ovea.

Käyttö

Pakastustoiminnon käyttö

SuperFrost-pakastustoiminto ❄️

Kun SuperFrost-pakastustoiminto ❄️ on kytkettynä päälle, **pakastin** jäähtyy erittäin nopeasti kylmimpään mahdolliseen lämpötilaan (ympäristön lämpötilan mukaan). Laitteen kylmäkoneisto alkaa käydä jatkuvasti, jolloin laitteen sisälämpötila alkaa laskea. Valitse tämä toiminto ennen tuoreiden elintarvikkeiden pakastamista. Tuoreiden elintarvikkeiden tulisi jäätyä läpikotaisin mahdollisimman nopeasti, jolloin niiden ravintoarvo, vitamiinit, ulkonäkö ja maku säilyvät mahdollisimman hyvinä.

Kun SuperFrost-pakastustoiminto ❄️ on päällä, laite voi pitää tavallista kovempaa ääntä.

Kytke pakastustoiminto päälle n. **6 tuntia ennen** tuotteiden asettamista pakastimeen. Jos aiot pakastaa kerralla **enimmäismäärän elintarvikkeita**, SuperFrost-pakastustoiminto ❄️ täytyy kytkeä päälle **24 tuntia ennen** tuotteiden laittamista pakastimeen.

SuperFrost-pakastustoiminto ❄️ kytkeytyy automaattisesti pois päältä viimeistään 72 tunnin kuluttua. Kylmäkoneisto alkaa jälleen toimia normaalisti. Aika, joka kuluu ennen kuin pakastustoiminto kytkeytyy pois päältä, vaihtelee pakastimeen asettamiesi tuoreiden elintarvikkeiden määrän mukaan.

Vinkki: Säästät energiaa, kun kytket SuperFrost-pakastustoiminnon pois päältä itse, kun elintarvikkeet ovat kokonaan jäätyneet.

SuperFrost-pakastustoimintoa ei tarvitse kytkeä päälle,

- kun laitat pakastimeen valmiita pakasteita.
- kun pakastat kerrallaan enintään 2 kg elintarvikkeita.

SuperFrost-pakastustoiminnon ❄️ kytkeminen päälle ja pois päältä

■ Napauta ohjaustaulun hipaisupainiketta *OK*.

Näyttöön tulee 🌡️.

■ Napauta *OK*.

■ Selaa hipaisupainikkeella < symboli ❄️ esiin.

■ Napauta *OK*.

Kun SuperFrost-pakastustoiminto ❄️ on **kytkettynä päälle**, näytön oikeassa yläkulmassa näkyy piste °.

■ Selaa haluamasi lämpötila esiin hipaisupainikkeella > ja napauta *OK*.

Tuoreiden elintarvikkeiden pakastus ja säilytys

Ennen pakastamista

- Jos pakastat kerralla enemmän kuin 2 kg elintarvikkeita, kytke SuperFrost-pakastustoiminto ❄️ päälle 6 tuntia ennen kuin laitat elintarvikkeet pakastimeen.
- Jos pakastat kerralla vielä enemmän elintarvikkeita, kytke SuperFrost-pakastustoiminto ❄️ päälle 24 tuntia ennen kuin laitat elintarvikkeet pakastimeen.

Näin aiemmin pakastetut pakasteet kylmenevät mahdollisimman kylmiksi.

■ Pakasta ainoastaan tuoreita ja ensiluokkaisia elintarvikkeita!

Kaikki elintarvikkeet eivät sovellu pakastettaviksi. Tällaisia ovat esim. vihannekset, jotka yleensä tarjoillaan raakoina, kuten erilaiset lehtisalaatit ja retiisit.

Vinkki: Jotta vihannesten ja hedelmien väri, maku ja C-vitamiinipitoisuus pysyisivät mahdollisimman hyvänä, ryöppää ne ennen pakastamista. Pidä niitä pieninä annoksina kiehuvaan vedessä 2–3 minuutin ajan. Jäähdytä ne sen jälkeen nopeasti kylmässä vedessä. Valuta.

Elintarvikkeiden asettaminen pakastimeen

 Liikatäyttö aiheuttaa vaurioiden vaaran.

Pakastuslaatikot voivat vaurioitua, jos niihin tulee liikaa painoa.

Noudata enimmäistäyttömääriä:
alin pakastuslaatikko = 11 kg
kaikki muut pakastuslaatikot = 19 kg

Huolehdi siitä, etteivät uudet pakastettavat elintarvikkeet joudu kosketuksiin jo jäätyneiden pakasteiden kanssa.

- Varmista, että pakkaukset ovat kuivia, jotta ne eivät jäädy kiinni toisiinsa tai laitteeseen.

Jotta elintarvikkeet jäätyisivät läpikotaisin mahdollisimman nopeasti, seuraavia pakkauskojoja ei saa ylittää:

- Vihannekset, marjat ja hedelmät enint. 1 kg
- Liha, enint. 2,5 kg

– Kun pakastat pieniä määriä

Pakasta elintarvikkeet ylimmässä pakastuslaatikossa.

- Levitä pakastettavat tuotteet mahdollisuuksien mukaan mahdollisimman tiiviisti kiinni laatikon takaseinään, niin ne jäätyvät kokonaan mahdollisimman nopeasti.

– VarioRoom: kun pakastat kerralla enimmäismäärän (ks. arvokilpi).

Jos ilmankierto pakastimen sisällä estyy, laitteen jäähdytysteho heikkenee ja energiankulutus kasvaa.

Älä ota alinta pakastuslaatikkoa pois. Kun asetat tuotteita pakastimeen, varmista, etteivät ne peitä ilmankiertoaaukkoja.

Vinkki: Jos haluat säilyttää pakastimesa kookkaita tuotteita, esim. kokonaista joulukinkkua, voit ottaa yksittäisen pakastuslaatikon pois, jolloin sen alapuoliseen laatikkoon mahtuu korkeampia tuotteita.

Ja pakastettavat elintarvikkeet kaikkiin pakastuslaatikoihin, **älä** kuitenkaan alimpaan pakastuslaatikkoon.

- Levitä pakastettavat tuotteet mahdollisuuksien mukaan mahdollisimman tiiviisti kiinni laatikon takaseinään, niin ne jäätyvät kokonaan mahdollisimman nopeasti.



Kun tuotteet ovat pakastuneet:

- Kytke SuperFrost-pakastustoiminto ❄️ pois päältä.
- Järjestä pakastetut elintarvikkeet pakastuslaatikoihin ja työnnä pakastuslaatikot takaisin pakastimeen.

Juomien pikajäähdytys

Kun halut jäähdyttää juomia nopeasti jääkaapissa, kytke pikajäähdytys ❄️ päälle.

Käyttö

Jos haluat jäähdyttää suuria määriä juomia kerralla tai jos haluat jäähdyttää juomia nopeasti myös pakastimessa, valitse asetustilassa  Juhlatila .

Jos pikajäähdytät juomapulloja pakastimessa, muista ottaa ne pois **viimeistään tunnin kuluttua**, etteivät ne jäädy. Pullot voivat haljeta, jos ne ehtivät jäätyä.

Jääpalojen valmistus

- Täytä jääpala-astiasta 3/4 vedellä ja aseta se jonkin pakastuslaatikon pohjalle.
- Mikäli jääpala-astia jäätyy kiinni, irrota se tylpän esineen, esim. lusikanvarren avulla.

Vinkki: Jääpalat irtoavat helposti, kun pidät astiaa hetken juoksevan veden alla.

Asetusten selitykset



Seuraavassa käsitellään vain niitä asetuksia, jotka vaativat lisäselitystä.



Kun olet asetustilassa , ovihälytys ja muut hälytykset kytkeytyvät pois päältä automaattisesti.

Juhlatila

Valitse Juhlatila , kun haluat pakastaa nopeasti suuria määriä elintarvikkeita.

Vinkki: Kytke Juhlatila  päälle noin 4 tuntia ennen kuin laitat jäädytettäviä elintarvikkeita kylmälaitteeseen.



Kun Juhlatila  on kytkettynä päälle, SuperFrost-pakastustoiminto  kytkeytyy päälle automaattisesti.



Juhlatila  kytkeytyy automaattisesti pois päältä n. 24 tunnin kuluttua. Halutessasi voit kytkeä Juhlatilan  pois päältä jo tätä aiemmin.

Valittuna oleva Juhlatila  ei kytkeydy takaisin päälle sähkökatkon jälkeen.

Turvalukituksen / kytkeminen päälle

Kun turvalukitus  on kytketty päälle, esim. leikkivät lapset eivät voi vahingossa kytkeä kylmälaitetta pois päältä tai muuttaa sen säätöjä.

- Selaa asetustilassa  hipaisupainikkeella < tai > symboli  esiin.
- Napauta OK.

Kun turvalukitus  on kytkettynä päälle, näyttönläkulmassa näkyy piste .

- Sulje laitteen ovi. Turvalukitus  kytkeytyy päälle vasta nyt.

Turvalukituksen / ottaminen pois päältä lyhyeksi ajaksi

Voit ottaa turvalukituksen pois päältä lyhyeksi ajaksi esim. lämpötilan säätämistä varten:

- Napauta OK.

Näyttöön tulee .

- Kosketa hipaisupainiketta OK noin kuuden sekunnin ajan.

Näyttöön tulee .

- Napauta OK.
- Säädä lämpötila haluamaksesi.
- Napauta OK.

Kun suljet laitteen oven, turvalukitus  kytkeytyy uudelleen päälle.



Turvalukituksen / kytkeminen kokonaan pois päältä

- Napauta OK.

Näyttöön tulee .

- Kosketa hipaisupainiketta OK noin kuuden sekunnin ajan.

Näyttöön tulee .

- Selaa hipaisupainikkeella < tai > symboli  esiin.
- Napauta OK.
- Selaa hipaisupainikkeella < tai > symboli  esiin.
- Napauta OK.

Kun turvalukitus on pois päältä, näyttösä näkyy symboli .

Sapattitila

Kylmälaitteessa on uskonnollisia tapoja kunnioittava sapattitila.

Päälle kytketty Sapattitila  näkyy aluksi aloitusnäytössä.

Asetusten muuttaminen

Näyttö pimenee kolmen sekunnin kuluttua.

Kun Sapattitila  on kytketty päälle, et voi muuttaa kylmälaitteen asetuksia.



Pidä huolta, että laitteen ovi on kunnolla kiinni, koska ovihälyttimen merkkivalo ja merkkiääni eivät toimi sapattitilan aikana.

Sapattitila  kytkeytyy automaattisesti pois päältä noin 120 tunnin kuluttua.

Kun sapattitila  on päällä, seuraavat toiminnot eivät ole käytössä:



- kaikki merkkiäänät ja -valot
- lämpötilanosoitin
- aktiivinen WLAN-yhteys



Kaikki muut aiemmin päälle kytketyt toiminnot pysyvät käytössä.

 Pilaantuneiden elintarvikkeiden nauttiminen aiheuttaa terveysvaaran. Koska laite ei sapattitilassa  ollessaan hälytä mahdollisen sähkökatkon jälkeen, elintarvikkeet voivat huomauttasi altistua tavallista korkeimmille lämpötiloille pitkäksi aikaa. Näin elintarvikkeiden säilyvyysaika lyhenee.

Jos huoneistossa on ollut sähkökatko sinä aikana, kun laite on sapattitilassa , tarkasta elintarvikkeiden kunto.

Sapattitilan kytkeminen päälle

- Selaa asetustilassa  hipaisupainikkeella < tai > symboli  esiin.
- Napauta OK.

Kun sapattitila  on kytkettynä päälle, näytön yläkulmassa näkyy piste .

Näyttö pimenee kolmen sekunnin kuluttua.



- Sulje laitteen ovi.

Sapattitilan kytkeminen pois päältä

- Paina hipaisupainiketta OK.

Näyttöön tulee .

- Napauta OK.



Kun sapattitila  on kytkettynä päälle, näytön yläkulmassa näkyy piste .

- Napauta OK.

Kun sapattitila  on kytketty pois päältä, piste sammuu näytön yläkulmasta.

Ovihälytyksen laukeamiseen kulu- van ajan muuttaminen

Voit valita, kuinka nopeasti ovihälytys reagoi kylmälaitteen oven ollessa auki.

- Selaa asetustilassa  hipaisupainikkeella < tai > symboli  esiin.
- Napauta OK.
- Valitse hipaisupainikkeilla < ja > haluamasi aika väliltä 30 s ja 3 min 30 s.
- Napauta OK.

Verkottaminen

Kylmälaiteessasi on sisäänrakennettu WiFi-moduuli. WiFi-moduuli mahdollistaa laitteen yhdistämisen kotiverkkoon ja sen käytön mobiililaitteelle ladatulla Miele-sovelluksella.

Kun kylmälaite on kerran yhdistetty WiFi-verkkoon, yhteys muodostuu automaattisesti uudelleen aina, kun kytket kylmälaitteen virran päälle.

Varmista, että WiFi-verkon signaalinvoimakkuus on riittävä kylmälaitteen sijoituspaikassa.

Kun kylmälaite on yhdistetty WiFi-verkkoon, sen energiankulutus kasvaa, myös silloin, kun se on kytkettyä pois päältä.

Smart Extra -toiminnot Miele-sovel-luksella*

Kun verkotat kodinkoneesi Miele-sovel-luksella, saat käyttösi lukuisia Smart Extra -toimintoja. Voit esimerkiksi:

- Hakea esiin kodinkoneen tilatietoja
- Käyttää muita hyödyllisiä toimintoja
- Päivittää kylmälaitteen ohjelmiston aina uusimpaan versioon Miele-ohjelmistopäivitysten avulla

Lisätietoja Smart Extra -toiminnoista löydät Mielen verkkosivuilta, Apple App Store®:sta tai Google Play Store™:sta.

*Miele & Cie. KG:n digitaalinen lisätarjous. Toimintojen valikoima voi vaihdella mallin ja käyttömaan mukaan. Asiakkaan on hyväksyttävä digitaalisten tuotteiden ja palveluiden yleiset käyttöehdot ja tietosuojaselosteet Miele-sovelluksessa. Miele pidättää oikeuden muuttaa digitaalisia tarjouksia tai lopettaa niiden käytön milloin tahansa.

Verkottaminen ensimmäistä kertaa

- Napauta OK.

Näytössä näkyy .

- Selaa hipaisupainikkeella < tai > symboli  esiin.



- Napauta OK.

- Selaa hipaisupainikkeella < tai > symboli  esiin.

- Napauta OK.

- Valitse haluamasi yhteydenmuodostustapa (APP tai WPS) hipaisupainikkeilla < ja >.

- Napauta OK.

- **Kun haluat poistua asetustilasta** , selaa hipaisupainikkeella < tai > symboli  esiin.

- Napauta OK.

- Selaa hipaisupainikkeella < tai > symboli  esiin ja napauta OK.

Kun yhteys on muodostettu, näytössä näkyy .

Jos yhteydenmuodostus epäonnistui, näytössä näkyy .

Käynnistä toiminto uudelleen.

WiFi-yhteyden katkaiseminen

- Napauta OK.

Näytössä näkyy .



- Selaa hipaisupainikkeella < tai > symboli  esiin.

- Napauta OK.

- Selaa hipaisupainikkeella < tai > symboli  esiin.

- Napauta OK.

Kun WiFi-yhteys on poistettu käytössä, näyttoon sytty symboli .

- **Kun haluat poistua asetustilasta** , selaa hipaisupainikkeella < tai > symboli  esiin.

- Napauta OK.

- Selaa hipaisupainikkeella < tai > symboli  esiin ja napauta OK.

WiFi-yhteyden muodostaminen



- Napauta OK.

Näytössä näkyy .

- Selaa hipaisupainikkeella < tai > symboli  esiin.

Asetusten muuttaminen





- Napauta OK.
- Selaa hipaisupainikkeella < tai > symboli @ esiin.
- Napauta OK.
- Selaa hipaisupainikkeella < tai > symboli ↩ esiin ja napauta OK.

Kun WiFi-yhteys on otettu käyttöön, näytön yläkulmassa näkyvät symboli  ja piste .

- **Kun haluat poistua asetustilasta** , selaa hipaisupainikkeella < tai > symboli ↩ esiin.
- Napauta OK.
- Selaa hipaisupainikkeella < tai > symboli ↩ esiin ja napauta OK.

Kun WiFi-yhteys on käytössä, näytössä näkyy symboli .

Verkkoasetusten palautus

- Napauta OK.
- Näytössä näkyy .
- Selaa hipaisupainikkeella < tai > symboli  esiin.
 - Napauta OK.
 - Selaa hipaisupainikkeella < tai > symboli @ esiin.
 - Napauta OK.
 - Selaa hipaisupainikkeella > symboli  esiin.
 - Napauta OK.
 - Selaa hipaisupainikkeella > symboli X esiin.
 - Napauta OK.
 - **Kun haluat poistua asetustilasta** , selaa hipaisupainikkeella < tai > symboli ↩ esiin.



- Napauta OK.
- Selaa hipaisupainikkeella < tai > symboli ↩ esiin ja napauta OK.

Kaikki tekemäsi Miele@home-järjestelmän asetukset ja antamasi arvot palautuvat alkutilaan.

WiFi-yhteys on otettu pois käytöstä,  ei enää näy näytössä.

Hälytys- ja merkkiäänten / äänenvoimakkuuden muuttaminen



Voit muuttaa hälytys- ja merkkiäänten (esim. ovihälytys ja virheilmoitukset) äänenvoimakkuutta. Voit myös kytkeä hälytys- ja merkkiäänet kokonaan pois päältä, jos ne häiritsevät.

- Selaa asetustilassa  hipaisupainikkeella < tai > symboli  esiin.
- Napauta OK.
- Valitse hipaisupainikkeilla < ja > haluamasi hälytys- ja merkkiäänten äänenvoimakkuus.
- Napauta OK.

Kun hälytys- ja merkkiäänet on kytketty pois käytöstä, näytössä näkyy .

Näytön kirkkauden muuttaminen

Voit säätää näytön kirkkautta laitteen sijoitustilan valaistusolojen mukaan.

- Selaa asetustilassa  hipaisupainikkeella < tai > symboli  esiin.
- Napauta OK.
- Valitse hipaisupainikkeilla < ja > haluamasi näytön kirkkaus.
- Napauta OK.



Esittelytilan kytkeminen pois päältä

Kun esittelytila  on käytössä, laitteen toimintoja voidaan esitellä ilman, että laite kylmenee. Yksityiskäytössä tällä toiminnolla ei ole merkitystä.

Jos esittelytila on kytketty päälle tehdasasetuksena, näytössä näkyy , kun kytket laitteen virran päälle.

- Napauta ohjaustaulun hipaisupainiketta *OK*.



Näyttöön tulee ensin teksti Miele ja sen jälkeen aloitusnäyttö.

- Napauta *OK*.
- Selaa asetustilassa  hipaisupainikkeella < tai > symboli  esiin.
- Napauta *OK*.

Kun esittelytila  on kytketty pois päältä, kylmälaite kytkeytyy pois päältä ja se on kytkettävä uudelleen päälle.

Asetusten palauttaminen tehdasasetuksiin

Voit palauttaa kaikki kylmälaitteen asetukset tehdasasetuksiin (Asetukset, ks. kappale Laitteen osat).

- Selaa asetustilassa  hipaisupainikkeella < tai > symboli  esiin.
- Napauta *OK*.
- Selaa hipaisupainikkeella > symboli  esiin.
- Napauta *OK*.

Kylmälaite kytkeytyy pois päältä ja se on kytkettävä uudelleen päälle.

Tiedot

Näytössä näkyvät laitteen tiedot (mallitunniste ja sarjanumero).

Ota nämä tiedot valmiiksi esille:

- kun olet liittämässä kylmälaitetta kotisi WLAN-verkkoon (ks. kappale Muut asetukset – Miele@home) (vaihtelee malleittain).
- kun otat yhteyttä Miele-huoltoon vika-tapauksissa (ks. kappale Huolto).
- kun etsit tietoja EPREL-tuotetietokannasta (ks. kappale Huolto).

Puhdistus ja hoito

Älä koskaan irrota kylmälaitteen sisällä olevaa arvokilpeä. Arvokilpeä tarvitaan mahdollista huoltoa varten.

Varo, ettei laitteen elektronisiin osiin tai valaisimeen pääse vettä.

 Kosteus aiheuttaa vaurioiden vaaran.

Höyrypuhdistimen höyry voi vahingoittaa laitteen muovisia osia ja elektroniikkaa.

Älä siksi käytä höyrypuhdistimia kylmälaitteen puhdistamiseen.

Sulatus

Pakastimessa on NoFrost-sulatus, jonka ansiosta pakastin sulattaa itsensä automaattisesti, eikä pakastimen sisälle kerry jäätä.

Pakastimeen kertyvä kosteus tiivistyy pakastimen höyrystimiin, joista pakastin sulattaa ja haihduttaa tiivistyneen kosteuden säännöllisesti.

Automaattisen sulatuksen ansiosta kylmälaitteen sisälle ei kerry koskaan jäätä. Pakasteiden lämpötilaan tällä sulatusmenetelmällä ei ole vaikutusta.

Tietoa puhdistusaineista

Käytä kylmälaitteen sisätilan puhdistukseen vain elintarvikkeille haitattomia puhdistus- ja hoitoaineita.

Välttyäksesi pintojen vahingoittumiselta **älä käytä puhdistuksessa**

- sooda-, ammoniakki-, happo- tai kloridipitoisia puhdistusaineita
- kalkkia irrottavia puhdistusaineita
- hankaavia puhdistusaineita, esim. hankausjauhetta, nestemäistä hankausainetta, puhdistuskiviä

- liuotainaineita sisältäviä puhdistusaineita
- ruostumattoman teräksen puhdistusaineita
- astianpesukoneen pesuaineita
- uuninpuhdistusaineita
- keraamisen tason puhdistukseen tarkoitettuja pesuaineita (paitsi ovien lasipinnan puhdistukseen)
- lasinpesuaineita (paitsi ovien lasipinnan puhdistukseen: lievästi alkoholipitoista lasinpuhdistusainetta, joka ei sisällä sitruksia tai muita sen kaltaisia liuotusaineita)
- hankaavia kovia sieniä tai harjoja, esim. kattiloiden puhdistukseen tarkoitettuja sieniä
- ihmiesieniä (taikasieniä)
- teräviä metallikaapimia

Suosittelemme puhdistusta puhtaalla sieniliinalla, haalealla vedellä ja tilkalla käsiastianpesuainetta.

Kylmälaitteen valmistelu puhdistusta varten

■ Kytke kylmälaite pois päältä.

Näyttöön tulee  ja kompressorin kytkeytyä pois päältä.

■ Tyhjennä kylmälaite elintarvikkeista ja siirrä tuotteet viileään paikkaan.

■ Irrota kaikki irti lähtevät osat puhdistusta varten (ks. kohta Varusteiden irrotus ja purkaminen osiin puhdistusta varten).

Sisätilan puhdistus

Puhdista kylmälaite säännöllisesti, mutta vähintään kerran kuussa.

Jos likaantumat pinttyvät kiinni, niiden poistaminen saattaa olla vaikeaa tai jopa mahdotonta.

Pinnat voivat värjäytyä tai muuttua. Poista kaikki likaantumat mahdollisimman pian.

- Puhdista **laitteen sisätila** puhtaalla sieniliinalla ja lämpimällä vedellä, johon olet lisännyt hieman astianpesuainetta.
- Huuhtele pinnat huolellisesti puhtaalla vedellä ja kuivaa lopuksi pinnat kuivaliinalla.
- Jätä kylmälaite auki hetkeksi, jotta se ehtisi tuulettaa eikä sisään muodostuisi hajua.

Varusteiden puhdistus käsin vai astianpesukoneessa

Pese nämä osat **aina** käsin:

- kaikki laatikot

Seuraavat osat **voit pestä astianpesukoneessa**:

⚠ Liian korkea pesulämpötila aiheuttaa vaurioiden vaaran. Kylmälaitteen osat voivat mennä pilalle, esim. vääntyä, jos peset niitä astianpesukoneessa yli 55 °C:n lämpötiloissa.

Käytä konepesun kestävien osien pesuun vain pesuohjelmia, joiden lämpötila on enintään 55 °C.

Muoviosat voivat värjäytyä astianpesukoneessa joutuessaan kosketuksiin luonnostaan värjäävien aineiden, esim. porkkanan, ketsupin tai paprikan kanssa. Värjäntymät eivät kuitenkaan vaikuta osien käyttöominaisuuksiin.

- jääpalojen jäädytysastia

Varusteiden irrotus ja purkamisen osiin puhdistusta varten

Laatikoiden ottaminen ulos

- Vedä laatikkoa ulospäin vasteeseen saakka.

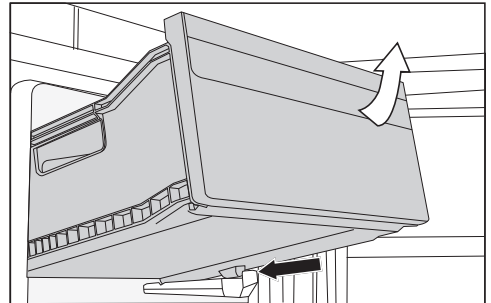

- Nosta laatikkoa etureunasta ja vedä se ulos.

Laatikoiden asettaminen paikoilleen

- Työnnä laatikko ylhäältäpäin viistosti kylmälaitteeseen.
- Laske laatikko sitten vaaka-asentoon ja työnnä se sisään.

Etupinnan ja sivuseinien puhdistus

Jos likaantumat pinttyvät kiinni, niiden poistaminen saattaa olla vaikeaa tai jopa mahdotonta. Pinnat voivat värjäytyä tai muuttua.

Poista likaantumat laitteen etupinnalta ja sivuseinistä mahdollisimman pian.

Puhdistus ja hoito

Kaikki pinnat ovat herkästi naarmuuntuvia ja saattavat värjäytyä tai muuttua, jos ne joutuvat kosketuksiin epäsozivien pesuaineiden kanssa.

Tutustu tämän kappaleen alun kohdan Tietoa puhdistusaineista ohjeisiin.

- Puhdista pinnat puhtaalla pehmeällä sieniliinalla, käsiastianpesuaineella ja lämpimällä vedellä. Voit käyttää puhdistukseen myös puhdasta, kosteaa mikrokuituliinaa, jolloin ei tarvita puhdistusainetta.
- Huuhtelevat pinnat huolellisesti puhtaalla vedellä ja kuivaa lopuksi pinnat kuivaliinalla.

CleanSteel (edt/cs) -etupinta

 Vääränlainen puhdistus aiheuttaa vaurioiden vaaran.

Pinnoite voi vahingoittua.

Tällaisiin pintoihin **ei saa käyttää teräspintojen puhdistusaineita.**

Laitteen etupinnassa on korkealaatuinen teräspinnoite. Pinnoite suojaa pintaa liikaantumiselta ja helpottaa puhdistusta.

Ovitiivisteiden puhdistus

 Vääränlainen puhdistus aiheuttaa vaurioiden vaaran.

Öljyt ja rasvat voivat haurastuttaa oven tiivistettä.

Älä siksi öljyä tai rasvaa tiivisteitä.

- Puhdista ovitiivisteet säännöllisesti pelkällä vedellä ja kuivaa ne aina lopuksi pehmeällä liinalla.



Ilmankiertoaukkojen puhdistus

- Puhdista laitteen ilmankiertoaukot säännöllisesti pölyhuiskulla tai pölynimurilla (esim. Miele-pölynimurin pölysuuttimella).

Puhdistuksen jälkeen

- Aseta kaikki osat takaisin kylmälaiteeseen.
- Kytke kylmälaite tarvittaessa takaisin päälle.

Kylmälaite alkaa taas kylmetä.

- Kytke SuperFrost-pakastustoiminto  päälle joksikin aikaa, niin pakastin jäähtyy nopeammin.
- Kun pakastin on kylmennyt tarpeeksi, laita pakasteet takaisin pakastuslaatikoihin ja aseta pakastuslaatikot pakastimeen.
- Kytke SuperFrost-pakastustoiminto  pois päältä heti, kun pakastin on jäähtynyt vähintään -18 °C:seen.
- Sulje laitteen luukku.

Vianetsintä ja ongelmien ratkaisu

Useimmat toimintahäiriöt ja virheet voit poistaa itse. Monissa tapauksissa säästät sekä aikaa että rahaa, kun sinun ei tarvitse kutsua huoltoa paikalle.

Osoitteesta www.miele.fi/support/customer-assistance löydät lisätietoa siitä, miten poistat häiriöitä itse.



Vältä kylmälaitteen ovien avaamista ennen häiriön korjausta, niin tuotteet pysyvät mahdollisimman kauan kylminä.





Muita ongelmia

Ongelma	Syy ja toimenpide
Kylmälaitteen kylmäkoneisto ei käy.	Laitetta ei ole kytketty päälle. ■ Kytke kylmälaite päälle.
	Liitäntäjohdon pistotulppa ei ole kunnolla kiinni pistorasiassa tai johdon pistoke ei ole kunnolla kiinni laitteen liitännässä. ■ Työnnä pistotulppa pistorasiaan ja pistoke laitteen liitäntään.
	Sulake on lauennut. Vika voi olla kylmälaitteessa, jännitteessä tai jossakin muussa samaan sulakkeeseen liitettyssä laitteessa. ■ Kutsu sähköasentaja tai huolto paikalle.
Kompressorikäy koko ajan.	Kyseessä ei ole häiriö. Kun laitteessa ei ole paljon jäädytettävää tavaraa, laitteen kompressorikäy alhaiselle kierrosnopeudelle energian säästämiseksi. Tämän vuoksi kompressorikäy myös tavallista pitempään.
Kompressorikäy päälle yhä useammin ja käy pitkään, kylmälaitteen lämpötila laskee liikaa.	Laitteen ovia on avattu usein. Tai olet asettanut laitteeseen kerralla suuren määrän elintarvikkeita. ■ Avaa laitteen ovia vain tarvittaessa ja mahdollisimman lyhyeksi ajaksi.
	Laitteen ovet eivät sulkeudu kunnolla. Kylmälaitteen lämpötila laskee. ■ Tarkista ovien asento ja säädä niitä tarvittaessa sarnoiden ruuvien avulla.
	Laitteen ovet eivät ole kunnolla kiinni. Jos laitteeseen on jo kertynyt paksuhko jääkerros, kompressorin kylmäteho laskee ja energiankulutus kasvaa.

Vianetsintä ja ongelmien ratkaisu













Ongelma	Syy ja toimenpide
	<ul style="list-style-type: none"> ■ Sulje kylmälaitteen ovet aina kunnolla. ■ Sulata ja puhdista kylmälaite tarvittaessa. <p>Ympäristön lämpötila on liian korkea. Mitä korkeampi ympäristön lämpötila on, sitä pitempiä aikoja kompressori käy.</p> <ul style="list-style-type: none"> ■ Noudata kappaleessa Asennus – Sijoituspaikka annettuja ohjeita. <p>Kylmälaitteen ilmanotto- ja ilmanpoistoaukot ovat peitossa tai täynnä pölyä.</p> <ul style="list-style-type: none"> ■ Älä peitä ilmankiertoaukkoja. ■ Puhdista ilmankiertoaukot säännöllisesti pölystä. <p>Kalusteisiin sijoitettavat kylmälaitteet: Kylmälaitetta ei ole sijoitettu sijoitusaukkoonsa oikein.</p> <ul style="list-style-type: none"> ■ Sijoita kylmälaite kalusteisiin mukana toimitetun asennusohjeen mukaisesti.
Kylmälaitteen lämpötila on liian matala.	<p>Lämpötila on säädetty liian kylmäksi.</p> <ul style="list-style-type: none"> ■ Muuta lämpötila-asetusta. <p>Olet pakastanut kerralla suuren määrän elintarvikkeita.</p> <ul style="list-style-type: none"> ■ Noudata kappaleessa Käyttö – Tuoreiden elintarvikkeiden pakastus ja säilytys annettuja ohjeita. <p>SuperFrost-toiminto ❄ on vielä päällä.</p> <ul style="list-style-type: none"> ■ Energian säästämiseksi voit kytkeä SuperFrost-toiminnon ❄ pois päältä ennenaikaisesti.
Kylmälaitteen lämpötila on liian korkea. Pakasteet (ei kaikissa malleissa) ovat saattaneet sulaa.	<p>Kyseessä ei ole häiriö. Asetettu lämpötila on liian korkea.</p> <ul style="list-style-type: none"> ■ Muuta lämpötila-asetusta. ■ Tarkista laitteen sisälämpötila vielä 24 tunnin kuluttua. <p>Ympäristön lämpötila saattaa olla kylmempi kuin kylmälaitteen huoneenlämpötilaluokassa on mainittu. Kompressori käy harvemmin, kun ympäristön lämpötila on liian alhainen. Kylmälaitteen lämpötila nousee.</p> <ul style="list-style-type: none"> ■ Noudata kappaleessa Asennus – Sijoituspaikka annettuja ohjeita. ■ Nosta ympäristön lämpötilaa.

Vianetsintä ja ongelmien ratkaisu





Ongelma	Syy ja toimenpide
Kylmälaitteessa on jäätä tai laitteen sisätilaan tiivistyy kosteutta. Laitteen ovi ei ehkä sulkeudu kunnolla.	Ovitiivisteet ovat irronneet urastaan. ■ Varmista että ovitiivisteet ovat tiiviisti paikoillaan.
	Ovitiivisteet ovat vahingoittuneet. ■ Tarkasta ovitiivisteiden kunto.
Ovitiiviste on vahingoittunut tai se on vaihdettava.	Voit vaihtaa ovitiivisteeseen ilman erillistä työkalua. ■ Vaihda ovitiiviste. Niitä saa Miele-huollosta tai alan liikkeistä.
Pakasteet ovat jäätyneet kiinni.	Elintarvikepakkaus ei ollut täysin kuiva, kun asetit sen pakastumaan. ■ Irrota pakasteet tylpän esineen, esim. lusikanvarren avulla.
Laitteesta ei kuulu hälytysääntä, vaikka ovi on auki pitkään.	Kyseessä ei ole häiriö. Hälytysäännet on kytketty pois päältä. Kun haluat ottaa hälytysäännet takaisin käyttöön: ■ Napauta OK. Näytössä näkyy  . ■ Selaa hipaisupainikkeella < tai > symboli  esiin. ■ Napauta OK. ■ Selaa hipaisupainikkeella < tai > symboli  esiin. ■ Napauta OK. ■ Valitse hipaisupainikkeilla < ja > haluamasi hälytys- ja merkkiäänien äänenvoimakkuus. ■ Napauta OK. Kun hälytys- ja merkkiäännet ovat käytössä, näytössä näkyy  .

Vianetsintä ja ongelmien ratkaisu







Näyttöruudulla näkyvät ilmoitukset

Ilmoitus	Syy ja toimenpide
Näytössä näkyy , kylmälaite ei kylmene, mutta sen hipaisupainikkeet toimivat.	<p>Esittelytila on kytketty päälle.</p> <ul style="list-style-type: none">■ Napauta <i>OK</i>. <p>Näyttöön tulee ensin teksti Miele ja sen jälkeen aloitusnäyttö.</p> <ul style="list-style-type: none">■ Napauta <i>OK</i>.■ Selaa asetustilassa  hipaisupainikkeella < tai > symboli  esiin.■ Napauta <i>OK</i>. <p>Kun esittelytila  on kytketty pois päältä, kylmälaite kytketty pois päältä ja se on kytkettävä uudelleen päälle.</p>
Näytössä ei näy mitään. Se on täysin pimeä.	<p>Sapattitila  on kytketty päälle.</p> <ul style="list-style-type: none">■ Napauta <i>OK</i>. <p>Näyttöön tulee .</p> <ul style="list-style-type: none">■ Napauta <i>OK</i>. <p>Kun sapattitila  on kytkettynä päälle, näytön yläkulmassa näkyy piste .</p> <ul style="list-style-type: none">■ Napauta <i>OK</i>. <p>Kun sapattitila  on kytketty pois päältä, piste sammuu näytön yläkulmasta.</p>
Näytössä näkyy symboli  etkä voi tehdä mitään valintoja.	<p>Turvalukitus on kytkettynä päälle.</p> <ul style="list-style-type: none">■ Kytke kylmälaitteen turvalukitus pois päältä hetkeksi tai kokonaan.
Näytössä palaa symboli  ja laitteesta kuuluu hälytysääni.	<p>Ovihälytin on reagoinut.</p> <ul style="list-style-type: none">■ Napauta <i>OK</i>. <p>Hälytysääni vaikenee ja symboli  sammuu.</p> <ul style="list-style-type: none">■ Sulje laitteen ovi.

Vianetsintä ja ongelmien ratkaisu

Ilmoitus	Syy ja toimenpide
<p>Lämpötilanosoitimessa palaa   ja laitteesta kuuluu merkkiääni.</p>	<p>Lämpötilahälytys on kytkeytynyt päälle. Pakastimen lämpötila on noussut tai laskenut liikaa säätämäsi lämpötilaan nähden.</p> <p>Tämä voi johtua esimerkiksi seuraavista syistä:</p> <ul style="list-style-type: none">– Laitteen ovea on avattu monta kertaa peräkkäin.– Olet pakastanut kerralla paljon tuoreita elintarvikkeita, mutta et ole kytkenyt päälle SuperFrost-pakastustoimintoa.– Huoneistossa on ollut pitkä sähkökatko.– Kylmälaitteessa on tekninen vika. <p>■ Napauta <i>OK</i>.</p> <p>Tämä kuittaa hälytyksen: symboli   sammuu ja hälytysääni vaikenee.</p> <p>Lämpötilanosoitin näyttää vilkkuvana noin minuutin ajan korkeinta lämpötilaa, joka kylmälaitteessa on tähän mennessä ollut. Sen jälkeen lämpötilanosoitin alkaa jälleen näyttää senhetkistä lämpötilaa.</p> <p>Voit siirtyä pois vilkkuvasta lämpötilan näytöstä myös ennenaikaisesti:</p> <p>■ Napauta <i>OK</i>.</p> <p>Näytössä näkyvä lämpimimmän lämpötilan näyttö häviää. Tämän jälkeen lämpötilanosoitin alkaa jälleen osoittaa pakastimen todellista lämpötilaa.</p> <p>■ Poista hälytyksen aiheuttanut syy.</p> <p>■ Jos lämpötila on kovin korkea, varmista etteivät pakasteet ole sulaneet osittain tai kokonaan. Muista ettei sulaneita pakasteita saa pakastaa uudelleen, vaan ne on ensin kypsennettävä (keitettävä tai paistettava).</p>

Vianetsintä ja ongelmien ratkaisu

Ilmoitus	Syy ja toimenpide
<p>Näytössä palaa ^{-CF}  ja laitteesta kuuluu hälytysääni.</p>	<p>Huoneistossa on ollut sähkökatko: viinikaapin lämpötila on noussut liikaa viime päivien tai tuntien aikana sähkökatkon vuoksi.</p> <ul style="list-style-type: none"> ■ Napauta <i>OK</i>. <p>^{-CF}  sammuu ja hälytysääni vaikenee.</p> <p>Lämpötilanosoitin näyttää vilkkuvana noin minuutin ajan korkeinta lämpötilaa, joka viinikaapissa on tähän mennessä ollut. Sen jälkeen lämpötilanosoitin alkaa jälleen näyttää senhetkistä lämpötilaa.</p> <p>Voit siirtyä pois vilkkuvasta lämpötilan näytöstä myös ennenaikaisesti:</p> <ul style="list-style-type: none"> ■ Napauta <i>OK</i>. <p>Näytössä näkyvä lämpimimmän lämpötilan näyttö häviää. Tämän jälkeen lämpötilanosoitin alkaa jälleen osoittaa viinikaapin senhetkistä lämpötilaa.</p> <ul style="list-style-type: none"> ■ Poista hälytyksen aiheuttanut syy.
<p>Näytössä palaa symboli , näkyviin tulee mahdollisesti virhekoodi F ja jokin numero. Lisäksi laitteesta kuuluu hälytysääni.</p>	<p>Laitteessa on tekninen vika.</p> <ul style="list-style-type: none"> ■ Vaienna hälytysääni napauttamalla <i>OK</i>. ■ Ota yhteys huoltoon. <p>Kun otat yhteyttä huoltoon, ilmoita häiriöilmoituksen virhekoodi sekä kylmälaitteen mallitunniste ja sarjanumero. Voit hakea nämä tiedot  laitteen näyttöön:</p> <ul style="list-style-type: none"> ■ Napauta <i>OK</i>. <p>Kaikki tarvittavat tiedot tulevat näkyviin.</p> <ul style="list-style-type: none"> ■ Napauta <i>OK</i>. ■ Kun haluat kytkeä kylmälaitteen pois päältä, selaa hipaisupainikkeella < tai > symboli  esiin. ■ Kun haluat poistua tietonäytöstä, selaa hipaisupainikkeella < tai > symboli  esiin. ■ Napauta <i>OK</i>. <p>Kyseessä on häiriöilmoitus: Tämä ilmoitus on aina ensisijainen, eli se keskeyttää kaikki muut asetukset, mitä olet ehkä parhaillaan tekemässä.</p> <p>Häiriöilmoitus menee aina muiden ilmoitusten, kuten ovi- tai lämpötilahälytyksen edelle.</p>

Syitä laitteesta kuuluviin ääniin

Kylmälaitteesta kuuluu erilaisia ääniä. Pienellä jäähdytysteholla kylmäkoneisto toimii energiaa säästäen, mutta käyntijaksot ovat pitempiä. Äänenvoimakkuus on pienempi. Suurella jäähdytysteholla elintarvikkeet kylmenevät nopeammin. Äänenvoimakkuus on suurempi.

Normaalit äänet	Mistä äänet johtuvat?
Sihinä, sähinä	Kylmäaine suihkuaa kylmäainepiiriin.
Pulputus, lorina, loiske	Kylmäaine virtaa putkia pitkin.
Hurina	Kylmälaitteen kylmäkoneisto käy.
Napsahtelu	Termostaatti kytkee kompressorin päälle tai pois päältä.
Surina, suhina	Tuuletin käy. Automaattinen ovenaukaisin (ei kaikissa malleissa) avaa tai sulkee oven.
Naksunta	Kylmälaitteen materiaali laajenee.
Kolina	Venttiilit tai läpät toimivat.
Hurina (kylmälaitteet, joissa on vesisäiliö)	Pumppu hurisee, kun laite ottaa vettä vesisäiliöstä.
Laahaava ääni (kylmälaitteet, joissa on ovihidastin)	Ovihidastimella varustettua laitteen ovea avataan tai suljetaan.
Kompressorin käyntiääniiä ja kylmäaineen virtausääniä ei voi välttää.	

Vianetsintä ja ongelmien ratkaisu

Muut äänet	Syy ja korjaustoimenpide
Tärinä, räminä, kilinä	Kylmälaite ei ole suorassa ja tukevasti paikallaan. Suorista kylmälaite vesivaa'an avulla. Ruuvaa tarvittaessa laitteen säätöjalkoja (ei kaikissa malleissa). Kalusteisiin sijoitettavat laitteet: Kun sijoitusaukon korkeus on vähintään 140 cm, työnnä laitteen mukana toimitetut kiskot laitteen pohjan alle.
	Kylmälaite ottaa kiinni viereisiin kalusteisiin tai laitteisiin. Siirrä kylmälaitetta niin, ettei se enää ota kiinni mihinkään.
	Laitteen laatikot, korit tai hyllyt heiluvat tai ovat jumiutuneet. Tarkista kaikki laitteen irrotettavat osat ja aseta ne tarvittaessa uudestaan paikoilleen.
	Pullot tai astiat ottavat kiinni toisiinsa. Vedä niitä hieman irti toisistaan.
	Verkkoliitäntäjohdon pidike (ei kaikissa malleissa) on jäänyt paikalleen laitteen takapuolelle. Irrota verkkoliitäntäjohdon pidike.

Osoitteesta www.miele.com/service löydät tietoa Miele varaosista ja siitä, miten poistat häiriöitä itse.

Yhteydenotto häiriötilanteissa

Ellet saa itse poistetuksi toimintahäiriötä, ota yhteys Miele-jälleenmyyjään tai Mielen asiakaspalveluun.

Mielen huollon voit varata verkossa osoitteesta www.miele.fi/huolto.
Mielen asiakaspalvelun yhteystiedot löydät tämän vihkosen takakannesta.

Asiakaspalvelu tarvitsee laitteen mallitunnisteen ja sarjanumeron (Fabr./SN/ Nr.). Nämä tiedot löydät kylmälaitteen sisätilassa olevasta arvokilvestä ja joissakin malleissa myös laitteen asetusten kohdasta Tiedot **i**.

EPREL-tuotetietokanta

1.3.2021 alkaen energiamerkintään ja ekologista suunnittelua koskeviin vaatimuksiin liittyvät tiedot löytyvät euroopalaisesta tuotetietokannasta (EPREL). Tuotetietokantaan pääsee linkistä <https://eprel.ec.europa.eu/>. Sieltä etsitään tietoa mallitunnisteen perusteella. Mallitunnisteen löydät kylmälaitteen sisätilassa olevasta arvokilvestä ja joissakin malleissa myös laitteen asetusten kohdasta Tiedot **i**.

Miele		Nr. XX/ XXXXXXXXXXX.	
XXXXXX		←	
<small>WEINTEMPERIER-SCHRANK-UNTERTISCH-MODELL MULTI-TEMPERATURE WINE STORAGE CABINET-UNDER-COUNTER ARMOIRE DE MISE EN TEMP. DES VINS-MOD. ENCASTRABLE SOUS PLAN ARMARIO P. ACCONDISIONAMENTO VINO SOTTOBANCHIOTTREBAJO EN CUBIERTA BRIEF VAN TEMPEREERTYFRAUWISS</small>			
<small>Klasse/Class Classe/Class</small> SN-ST	<small>Ap-Type/AP-Type AP-Type/AP-Type</small>	<small>Bruttinhalt/Gross Capacity Volume Brut./Capacidad Bruta</small> XXX l	<small>Gefriervermögen/Freezing Capacity Pouvoir de Congel./Capac. Congeladora</small>
<small>Netzhalt Net Capacity</small> Tot /R /F /WINE /CHILL	<small>Gas /K /G /WEN /KALT</small>	R600a: XXg	
<small>Volume U Capac. Util</small> e To /R /C /WINE /CHILL	<small>Gas /F /C /WNO /CHILL</small>		

Takuu

Tälle laitteelle on myönnetty kahden (2) vuoden takuu.

Lisätietoja takuuehdoista löydät laitteen mukana toimitetusta erillisestä takuu-vihkosesta.

Tiedot

Vaatumustenmukaisuusvakuutus

Miele vakuuttaa, että tämä jääkaappi-pakastinyhdistelmä täyttää direktiivin 2014/53/EU vaatimukset.

Täydellinen vaatustenmukaisuusvakuutus on tilattavissa verkosta osoitteesta:

- <https://miele.fi/käyttöohjehaku>
- Tarvitset tätä varten tuotteen nimen ja valmistusnumeron.

Taajuuskaista	2,4000 GHz – 2,4835 GHz
Enimmäislähetysteho	< 100 mW

Tekijänoikeudet ja lisenssit

Miele hyödyntää tietoliikennemuodulin käyttöön ja ohjaukseen omia tai muiden ohjelmistotoimittajien ohjelmistoja, jotka eivät ole ns. avoimen lähdekoodin lisenssien alaisia. Nämä ohjelmistot/ohjelmistokomponentit on suojattu tekijänoikeuslailla. Mielen ja kolmansien osapuolten ohjelmistotoimittajien tekijänoikeuksia on kunnioitettava.

Lisäksi laitteeseen integroitu tiedonsiirtomoduuli sisältää ohjelmistokomponentteja, jotka jaetaan avoimen lähdekoodin käyttöoikeusehtojen mukaan. Voit tarkastella mukana toimitettuja avoimen lähdekoodin komponentteja sekä niihin liittyviä tekijänoikeusilmoituksia, kopioita vastaavista voimassa olevista lisenssiehdoista ja tarvittaessa lisätiedoista paikallisesti Miele-laitteesi IP-osoitteen mukaan verkkoselaimella ([http\[s\]://<IP-osoite>/Licenses](http[s]://<IP-osoite>/Licenses)). Siinä mainittujen avoimen lähdekoodin käyttöehtojen vastuuta ja takuuta koskevat määräykset koskevat vain kulloistenkin tekijänoikeuksien haltijoita.

Miele Oy
Porttikaari 6
01200 Vantaa
Puhelin: (09) 875 970
Sähköposti: contact@miele-support.fi
Internet: www.miele.fi

Saksa
Miele & Cie. KG
Carl-Miele-Straße 29
33332 Gütersloh

FNS 4782 ...

fi-FI

M.-Nr. 12 547 940 / 01 / 002