



## Instruções de utilização Frigorífico















Antes da montagem, instalação e colocação em funcionamento, é **imprescindível** que leia as instruções de utilização e montagem. Desta forma, não só se protege, como também evita danos.

# Índice

---

<b>Medidas de segurança e precauções</b> .....	5
<b>O seu contributo para a proteção do ambiente</b> .....	18
<b>Instalação</b> .....	19
Local de instalação .....	19
Combinações side-by-side .....	20
Classe climática .....	21
Arejamento e ventilação .....	21
Porta do móvel .....	22
Medida da folga horizontal e vertical .....	22
Peso da porta do móvel .....	23
Dimensões para encastrar .....	24
Montagem num móvel alto/vista lateral .....	24
Conexões e arejamento e ventilação .....	25
Limitar o ângulo de abertura da porta do aparelho .....	26
Ligação elétrica .....	27
<b>Poupar energia</b> .....	29
<b>Descrição do aparelho</b> .....	30
Painel de comandos com visor inicial .....	32
Modo de regulação  .....	32
Selecionar a função desejada no modo de regulação  .....	34
Arrumação interior .....	35
Mudar a posição da prateleira da porta/compartimento para garrafas .....	35
Prender os suportes de ovos .....	35
Deslocar ou retirar o suporte de garrafas .....	35
Deslocar a prateleira dividida .....	36
Ajustar a prateleira dividida .....	36
Ajustar a prateleira .....	36
Alterar a posição da prateleira para garrafas .....	37
Espaço para um tabuleiro .....	37
Alterar o posicionamento do filtro contra odores .....	38
Acessórios fornecidos em conjunto .....	38
Acessórios opcionais .....	38
<b>Ligar e desligar o aparelho</b> .....	40
Antes da primeira utilização .....	40
Ligar o aparelho de frio .....	40
Ligar o aparelho de frio .....	40
Desligar o aparelho de frio .....	40
No caso de ausência prolongada .....	41

<b>A temperatura correta</b> .....	42
Indicação de temperatura .....	43
Regular a temperatura.....	43
Valores de regulação possíveis .....	43
<b>Arrefecimento rápido e DynaCool</b> .....	44
Ligar ou desligar DynaCool  .....	45
<b>Regulações suplementares</b> .....	46
Explicações sobre as respetivas regulações .....	46
Modo Festa  .....	46
Modo Férias  .....	46
Ligar a função de bloqueio  /  .....	47
Modo Sabbath  .....	47
Informações sobre o modo Sabbath <b>i</b> .....	48
Alterar o período de tempo até o alarme de porta aberta soar  .....	48
Miele@home .....	49
Alterar o volume dos sinais sonoros e de alarme  /  .....	51
Alterar a luminosidade do visor  .....	52
Desativar o modo de demonstração <b>■</b> .....	52
Repor as regulações de fábrica  .....	52
Informações <b>i</b> .....	52
Indicador de substituição do filtro de odores  .....	53
Modo de limpeza  .....	53
<b>Alarme da porta</b> .....	54
<b>Armazenar alimentos no compartimento frigorífico</b> .....	55
Várias zonas de refrigeração .....	55
Não adequado para o compartimento frigorífico .....	57
Instruções para compra de alimentos .....	57
Armazenar corretamente os alimentos.....	57
<b>Colocar os alimentos na gaveta DailyFresh</b> .....	58
Gaveta DailyFresh .....	58
<b>Descongela</b> r .....	61
<b>Limpeza e manutenção</b> .....	62
Indicações sobre o produto de limpeza.....	62
Preparar o aparelho de frio para a limpeza .....	63
Limpar o interior .....	63
Lavar os acessórios à mão ou na máquina de lavar louça .....	64
Remover e desmontar os acessórios para a limpeza .....	64
Limpar a junta da porta .....	67

# Índice

---

Limpar as zonas de arejamento e ventilação .....	67
Depois da limpeza.....	67
<b>Que fazer quando ...</b> .....	<b>68</b>
<b>Causa dos ruídos</b> .....	<b>75</b>
<b>Serviço de assistência técnica</b> .....	<b>77</b>
Contacto no caso de avarias .....	77
Base de dados EPREL .....	77
Garantia.....	77
<b>Declaração de Conformidade</b> .....	<b>78</b>
<b>Direitos de autor e licenças</b> .....	<b>79</b>

## Medidas de segurança e precauções

Este aparelho de frio cumpre as normas de segurança em vigor. A utilização inadequada pode, contudo, resultar em ferimentos para as pessoas e em danos materiais.

Leia as instruções de utilização e montagem atentamente antes de colocar o aparelho de frio em funcionamento. Estas contêm indicações importantes sobre a instalação, segurança, utilização e manutenção. Desta forma, não só se protege como evita danos no aparelho de frio.

Conforme a norma CEI 60335-1, a Miele chama expressamente a atenção para o facto de que as informações disponíveis relacionadas à instalação do aparelho de frio, assim como as indicações de segurança e os avisos deverem ser obrigatoriamente lidos e cumpridos.

A Miele não assume qualquer responsabilidade por danos ocorridos devido à inobservância destas indicações.

Guarde as instruções de utilização e montagem e transmita-as a um eventual futuro proprietário.

## Medidas de segurança e precauções

---

### Uso adequado

▶ O aparelho de frio destina-se a uso doméstico e em condições de instalação equiparáveis ao uso doméstico como, por exemplo, em lojas, escritórios e condições de trabalho similares:

- em propriedades agrícolas;
- de clientes em hotéis, motéis, pousadas e outros ambientes domésticos típicos.

Este aparelho de frio não se destina a ser utilizado no exterior.

▶ Utilize o aparelho somente a nível doméstico para manter os alimentos frescos.

Qualquer outra utilização não é permitida.

▶ O aparelho de frio não é adequado para armazenamento e refrigeração de medicamentos, plasma sanguíneo, preparados laboratoriais ou matérias e produtos semelhantes submetidos aos regulamentos de dispositivos médicos. O uso inadequado do aparelho de frio pode ter como resultado danos ou a deterioração dos produtos armazenados. Além disso, o aparelho de frio não se destina a funcionar em áreas potencialmente explosivas.

A Miele não se responsabiliza por danos causados pelo uso inadvertido ou por utilização incorreta.

▶ As pessoas (incluindo as crianças) que, devido às suas capacidades físicas, sensoriais ou psíquicas ou ainda por inexperiência ou desconhecimento, não estejam em condições de utilizar o aparelho de frio com segurança, terão de estar sob vigilância durante a utilização.

Estas pessoas só podem utilizar o aparelho de frio sem serem vigiadas se lhes foi explicado o seu funcionamento de forma que o possam utilizar com segurança e tenham capacidade para reconhecer os perigos daí resultantes.

### Crianças em casa

- ▶ As crianças menores de 8 anos devem ser mantidas afastadas do aparelho, a menos que sejam continuamente supervisionadas.
- ▶ As crianças a partir de oito anos de idade só podem utilizar o aparelho sem serem vigiadas se lhes foi explicado o seu funcionamento de forma que o possam utilizar com segurança. As crianças devem ter capacidade para reconhecer e compreender o perigo de uma utilização incorreta.
- ▶ As crianças não devem efetuar trabalhos de limpeza ou manutenção no aparelho sem serem vigiadas.
- ▶ Vigie as crianças que estejam perto do aparelho. Não permita que as crianças brinquem com o aparelho.
- ▶ Risco de asfixia! As crianças ao brincarem com o material da embalagem (p. ex., películas) podem correr risco de asfixia caso se envolvam ou tapem a cabeça com esse material. Mantenha o material da embalagem fora do alcance das crianças.

# Medidas de segurança e precauções

---

## Segurança técnica

▶ O circuito de refrigeração foi testado quanto a fugas. O aparelho de frio cumpre as normas de segurança vigentes e as diretivas da UE.



▶ O refrigerante contido (informação na placa de características) é ecológico, mas inflamável.

A utilização deste refrigerante ecológico causa, em parte, um aumento do ruído operacional. Além do ruído de funcionamento do compressor, pode ocorrer ruído do fluxo durante todo o circuito de refrigeração. Infelizmente, esses efeitos são inevitáveis, mas não afetam o desempenho do aparelho de frio.

Ao transportar e montar/instalar o aparelho de frio, certifique-se de que nenhuma peça do circuito de refrigeração está danificada. A pulverização de refrigerante pode provocar lesões oculares e o refrigerante que escapa pode se incendiar.

No caso de danos:

- Evite acender ou fazer chamas.
  - Desligue o aparelho de frio da rede elétrica.
  - Proceda durante alguns minutos ao arejamento do local onde o aparelho de frio está instalado.
  - Contacte o serviço de assistência técnica.
- ▶ Quanto maior a quantidade de produto refrigerante num aparelho de frio, maior deve ser o espaço em que o aparelho é instalado. No caso de eventual fuga, em espaços demasiados pequenos pode formar-se uma mistura de ar/gás inflamável. Por cada 8 g de produto refrigerante tem de existir um espaço mínimo de 1 m<sup>3</sup>. A quantidade de produto refrigerante está indicada na placa de características na parte interna do aparelho de frio.



## Medidas de segurança e precauções

---

- ▶ Os dados sobre a ligação elétrica (segurança, tensão e frequência) mencionados na placa de características do aparelho devem corresponder à tensão da rede elétrica, para que sejam evitadas avarias no aparelho.  
Compare estes dados antes de efetuar a ligação. Em caso de dúvida consulte um electricista qualificado.
- ▶ A segurança elétrica do aparelho só está garantida se a ligação à corrente for efetuada por meio de uma tomada com contacto de segurança. Este requisito fundamental de segurança deve existir. Em caso de dúvida contacte um electricista e mande rever a instalação elétrica.
- ▶ É possível um funcionamento temporário ou permanente num sistema de alimentação energética autossuficiente ou não-síncrono de rede (por ex. microrredes, sistemas de reserva). O pré-requisito para o funcionamento é que o sistema de alimentação elétrica esteja em conformidade com as especificações da EN 50160 ou comparável. As medidas de proteção previstas na instalação doméstica e neste produto Miele devem também ser asseguradas na sua função e modo de funcionamento em funcionamento isolado ou em funcionamento não-síncrono ou ser substituídas por medidas equivalentes na instalação. Como descrito, por ex., na publicação atual do VDE-AR-E 2510-2.
- ▶ Se o cabo de ligação fornecido estiver danificado, o mesmo deve ser substituído por uma peça sobressalente de origem para evitar perigos para o utilizador. Só com peças sobressalentes de origem é que a Miele garante o cumprimento das condições de segurança.
- ▶ Tomadas múltiplas ou um cabo de prolongamento não garantem a segurança necessária (risco de incêndio). Não utilize estes dispositivos para ligar o aparelho à corrente elétrica.
- ▶ Se a humidade entrar em contacto com os componentes elétricos ou com o cabo de alimentação poderá causar curto-circuito. Por este motivo, o aparelho de frio não deve funcionar em espaços húmidos (p. ex., garagem, lavandarias, etc.).

## Medidas de segurança e precauções

---

- ▶ Este aparelho não pode ser utilizado em unidades móveis (por ex. embarcações).
- ▶ Danos no aparelho podem pôr a sua segurança em risco. Verifique se há algum dano visível. Nunca ponha um aparelho com defeito em funcionamento.
- ▶ Utilize o aparelho de frio só após estar montado, para que o seu correto funcionamento fique garantido.
- ▶ Ao instalar ou ao efetuar trabalhos de manutenção ou de reparação deverá desligar o aparelho da corrente elétrica. O aparelho só está desligado da corrente elétrica quando:
  - os disjuntores do quadro elétrico estiverem desligados; ou
  - os fusíveis roscados da instalação elétrica estiverem completamente desparafusados; ou
  - o cabo de ligação à corrente estiver desligado da tomada. Não puxe pelo cabo de ligação, mas sim pela ficha para o desligamento da corrente.
- ▶ A instalação inadequada ou trabalhos de reparações e manutenção executados indevidamente podem ter consequências graves para o utilizador. Os trabalhos de instalação, manutenção ou de reparação só devem ser executados por técnicos autorizados Miele.
- ▶ Perde o direito à garantia se o aparelho não for reparado pelo serviço de assistência técnica autorizado Miele.
- ▶ As peças com defeito só devem ser substituídas por peças de substituição originais da Miele. Só com estas peças é que a Miele garante plenamente o cumprimento das condições de segurança.

## Medidas de segurança e precauções

---

► Este aparelho de frio está equipado com uma lâmpada especial devido a requisitos especiais (por ex., temperatura, humidade, resistência química, resistência ao atrito e vibração). Esta lâmpada só pode ser utilizada para o fim previsto. A lâmpada não é adequada para iluminação ambiente. A substituição só pode ser efetuada por um técnico autorizado ou pelo serviço de assistência técnica da Miele. Este aparelho de frio contém várias fontes de luz da classe de eficiência energética F, no mínimo.

## Medidas de segurança e precauções

---

### Instalação adequada

- ▶ Ao instalar o aparelho de frio, não se esqueça de seguir as instruções de instalação em anexo.
- ▶ Ao transportar e instalar o aparelho de frio use sempre luvas de proteção.
- ▶ Instale o aparelho de frio com ajuda de uma segunda pessoa.
- ▶ Efetue a mudança do batente da porta (se necessário) de acordo com as instruções de instalação em anexo.
- ▶ Instale o aparelho de frio num armário de encaixe estável, retangular e horizontal que esteja apoiado sobre uma superfície plana e horizontal.

## Utilização adequada

- ▶ O aparelho foi concebido para uma determinada classe climática, (temperatura ambiente), cujos limites devem ser mantidos. A classe climática correspondente está indicada na placa de características situada no interior do aparelho. Uma temperatura ambiente mais baixa provoca períodos de inatividade mais longos do compressor, fazendo com que o aparelho não seja capaz de manter a temperatura necessária.
  - ▶ As secções transversais de arejamento e ventilação não podem ser tapadas ou obstruídas. Não ficando garantida a circulação de ar adequada. O consumo de energia aumenta e algumas peças podem ficar danificadas.
  - ▶ Se armazenar gordura ou azeite nos compartimentos da porta deve verificar se os recipientes estão corretamente fechados. Gordura ou azeite pode provocar fissuras no revestimento.
  - ▶ Perigo de incêndio e de explosão. Não guarde no aparelho de frio materiais explosivos ou qualquer outro produto que contenha gás propulsor inflamável (como, p. ex., latas de spray). As misturas de gases inflamáveis podem inflamar-se devido a componentes elétricos.
  - ▶ Risco de explosão. Não use aparelhos elétricos dentro do aparelho de frio (p. ex. para fazer gelados). Pode haver formação de faíscas.
  - ▶ Se consumir alimentos fora de prazo corre o risco de intoxicação alimentar.
- O tempo de armazenamento depende de vários fatores como por ex. do grau de frescura, da qualidade dos produtos e da temperatura de armazenamento. Verifique a data de validade e as indicações de armazenamento indicadas pelo fabricante do alimento.

## Medidas de segurança e precauções

---

### Acessórios e peças de substituição

- ▶ Utilize exclusivamente acessórios originais da Miele. Se forem montadas ou ligadas outras peças, fica excluído o direito à garantia e/ou a responsabilidade pelo produto.
- ▶ A Miele oferece-lhe uma garantia de entrega de até 15 anos, mas não inferior a 10 anos, para peças de substituição funcionais após o final de produção da série do seu aparelho de frio.

## Limpeza e manutenção

- ▶ Nunca deverá lubrificar a borracha de vedação da porta. Com o decorrer do tempo ficará porosa e terá de ser substituída.
- ▶ O vapor de aparelhos de limpeza a vapor pode atingir peças condutoras elétricas e provocar curto circuito. Para efetuar a limpeza e descongelar o aparelho não utilize um aparelho de limpeza a vapor.
- ▶ Objetos pontiagudos ou afiados danificam o gerador de frio e o aparelho fica inoperável. Por isso não utilize objetos pontiagudos ou afiados para
  - retirar gelo do aparelho,
  - ou soltar cuvetes e alimentos.
- ▶ Para descongelar o aparelho não utilize aquecedores elétricos ou velas. Risco de danos materiais.
- ▶ Não utilize igualmente sprays de descongelação ou produtos idênticos. Estes podem provocar a formação de gases inflamáveis, conter solventes perigosos ou serem nocivos à saúde.

## Medidas de segurança e precauções

---

### Transporte

- ▶ Transporte o aparelho sempre em posição vertical e na embalagem de transporte para evitar danos.
- ▶ Risco de lesões e de danos materiais. Devido ao peso elevado do aparelho de frio, efetue o seu transporte com a ajuda de uma segunda pessoa.

### Eliminação do seu aparelho antigo

- ▶ Crianças a brincar podem ficar trancadas no aparelho de frio e asfixiar.
  - Desmonte a(s) porta(s) do aparelho.
  - Retire as gavetas.
  - Deixe as prateleiras no aparelho de frio para que crianças não possam entrar facilmente.
  - Se necessário, destrua a fechadura da porta do seu aparelho de frio antigo. Assim irá impedir que crianças ao brincarem fiquem trancadas dentro do aparelho, correndo risco de vida.
- ▶ Perigo de choque elétrico!
  - Corte a ficha de alimentação do cabo de rede.
  - Corte o cabo de ligação à rede do aparelho antigo.
- ▶ Descarte tudo separadamente do aparelho antigo.
- ▶ Durante e após o descarte, certifique-se de que o aparelho de frio não é colocado perto de gasolina ou outros gases e líquidos inflamáveis.
- ▶ Risco de incêndio devido a fugas de óleo ou refrigerante!  
O refrigerante e o óleo contidos são inflamáveis. O refrigerante ou óleo que vaza pode inflamar-se se a concentração for suficientemente elevada e em contacto com uma fonte de calor externa. Durante o descarte, certifique-se de que o circuito de refrigeração não é danificado, para evitar fugas descontroladas de refrigerante (informações na placa de características) e de óleo.



## Medidas de segurança e precauções

---

- ▶ As fugas de produto refrigerante podem provocar lesões oculares. Não danifique peças do sistema de refrigeração, por exemplo:
- perfurando os tubos de circulação do produto refrigerante;
  - dobrando os tubos;
  - raspando camadas protetoras de superfícies.

### **Símbolo no compressor (conforme o modelo)**

Esta indicação é relevante apenas para a reciclagem. Em funcionamento normal, não existe risco.



- ▶ O óleo no compressor pode ser fatal se ingerido ou se entrar nas vias respiratórias.

# O seu contributo para a proteção do ambiente

---

## Eliminação da embalagem

A embalagem é utilizada para o manuseamento e protege o aparelho contra danos que possam ocorrer durante o transporte. Os materiais da embalagem são selecionados do ponto de vista ecológico e de eliminação e são geralmente recicláveis.

A devolução da embalagem ao ciclo de reciclagem contribui para a economia de matérias-primas. Utilize pontos de recolha de resíduos com triagem de materiais e possibilidades de devolução das embalagens. O seu distribuidor Miele aceita de volta as embalagens de transporte.

## Eliminação do aparelho em fim de vida útil

Os equipamentos elétricos e eletrónicos contêm diversos materiais valiosos. Também contêm determinadas substâncias, misturas e componentes necessários para o seu funcionamento e segurança. No lixo doméstico, bem como no caso de tratamento incorreto, estes podem causar danos na saúde das pessoas e no ambiente. Por isso, não coloque o seu equipamento em fim de vida útil, em nenhuma circunstância, no lixo doméstico.



Certifique-se de que o seu aparelho de frio não é danificado até que possa ser devidamente eliminado de uma forma ecológica.

Desse modo fica garantido que tanto o refrigerante existente no circuito de re-

frigeração como o óleo existente no compressor não escapam para o ambiente.

Em vez disso, utilize os pontos oficiais de recolha criados para a entrega e reciclagem gratuita de equipamentos elétricos e eletrónicos da sua junta de freguesia, de distribuidores Miele ou da Miele. A eliminação de eventuais dados pessoais do equipamento em fim de vida útil é um processo, do ponto de vista legal, da sua responsabilidade. Está legalmente obrigado a retirar de forma não destrutiva as pilhas e as baterias usadas não fechadas de forma fixa no aparelho, bem como as lâmpadas que possam ser retiradas de forma não destrutiva. Entregue-as num ponto de recolha adequado onde possam ser entregues de forma gratuita. Mantenha o seu equipamento em fim de vida útil fora do alcance de crianças, até ser transportado.

## Local de instalação

 Perigo de danos e ferimentos devido a queda do aparelho de frio. O aparelho de frio tem um peso elevado e, com a porta do aparelho aberta, tende a tombar para a frente. Mantenha a(s) porta(s) do aparelho fechada(s) até que o aparelho de frio esteja definitivamente montado. O aparelho de frio deve estar fixo no nicho de acordo com as instruções de utilização e montagem.

 Risco de incêndio e de danos causados por aparelhos que irradiam calor. Os aparelhos que irradiam calor podem inflamar-se e fazer com que o aparelho de frio incendeie. O aparelho de frio não pode ser encastrado por baixo de uma placa.

 Risco de incêndio e de danos devido a chamas abertas. As chamas abertas podem fazer com que o aparelho de frio incendeie. Mantenha chamas abertas como, p. ex., uma vela, longe do aparelho de frio.

É adequado um espaço seco e bem ventilado.

 Risco de danos devido a elevada humidade do ar. No caso de humidade do ar elevada, o condensado pode ficar depositado nas superfícies externas do aparelho de frio. Esta água de condensação pode provocar corrosão nas paredes exteriores do aparelho. Instale o aparelho de frio num espaço seco e/ou climatizado com ventilação suficiente. Após a instalação certifique-se de que as portas do aparelho fecham corretamente e o aparelho de frio foi instalado tal como descrito. As secções transversais de ventilação e arejamento indicadas têm de ser mantidas.

Quando escolher o local de instalação, pondere o facto de que o consumo de energia do aparelho de frio aumenta caso este se encontre próximo de uma fonte de aquecimento, um fogão ou outra fonte de calor. Evite a incidência direta da luz do sol. Quanto mais elevada for a temperatura ambiente, mais tempo o compressor fica a funcionar e maior é o consumo de energia.

# Instalação

---

Ao encastrar o aparelho de frio, tome nota do seguinte:

- A tomada deve estar localizada fora da parte posterior do aparelho e deve estar facilmente acessível em caso de emergência.
- Tanto a ficha como o cabo de ligação não devem estar em contacto com a parte traseira do aparelho de frio, pois podem ser danificados pelas vibrações do mesmo.
- Outros aparelhos também não devem ser ligados a tomadas situadas na parte posterior deste aparelho de frio.
- Ao instalar o aparelho de frio, certifique-se de que o cabo elétrico não fica preso ou danificado.
- Tomadas múltiplas ou tiras de distribuição, bem como outros dispositivos eletrónicos (p. ex., transformadores de halogéneo) não devem ser colocados ou operados na área traseira do aparelho.
- O piso no local de instalação deve ser horizontal e nivelado e deve ter a mesma altura que o piso circundante.

Exceção: o seu aparelho de frio pode ser instalado lado a lado com outro aparelho de frio com aquecimento integrado em nichos separados. Contacte o seu distribuidor especializado Miele para saber que combinações são possíveis com o seu aparelho de frio.

## Combinações side-by-side

 Perigo de danos devido a condensado nas paredes externas do aparelho.

No caso de humidade do ar elevada, o condensado pode ficar depositado nas paredes exteriores do aparelho e levar a corrosão.

Por norma, não instale um aparelho de frio com outros modelos na vertical ou na horizontal.

## Classe climática

O aparelho de frio foi concebido para uma determinada classe climática, (temperatura ambiente), cujos limites devem ser mantidos. A classe climática está indicada na placa de características situada no interior do aparelho de frio.

Classe climática	Temperatura ambiente
SN	10 até 32 °C
N	16 até 32 °C
ST	16 até 38 °C
T	16 até 43 °C
SN-ST	10 até 38 °C
SN-T	10 até 43 °C

Uma temperatura ambiente mais baixa provoca períodos de inatividade mais longos do compressor. Isso pode levar a temperaturas mais elevadas no aparelho de frio e subsequentes danos.

## Arejamento e ventilação

 Risco de incêndio e de danos causados por uma ventilação insuficiente.

Se o aparelho de frio não tiver a ventilação suficiente, o compressor liga com mais frequência e funciona durante um período de tempo mais longo. Isso leva a um aumento do consumo de energia e a um aumento da temperatura de funcionamento do compressor, o que poderá ter como consequência danos no compressor. Certifique-se de que existem um arejamento e uma ventilação suficientes do aparelho de frio.

Respeite rigorosamente as secções transversais de arejamento e ventilação indicadas.

As secções transversais de arejamento e ventilação não podem ser tapadas ou obstruídas.

Além disso, devem ser limpas com regularidade para eliminar o pó.

O ar na parede posterior do aparelho de frio aquece. Por este motivo o armário de encastre deve ser construído de forma a garantir arejamento e ventilação suficiente (consulte a secção «Dimensões de montagem» e as instruções de utilização em anexo).

# Instalação

## Porta do móvel

### Medida da folga horizontal e vertical

A espessura e o raio de aresta da porta do móvel são determinados de acordo com o design da cozinha, bem como a medida da folga circunferencial (horizontal e vertical).

Por conseguinte, tome nota:

#### - Medida da folga horizontal

A folga entre a porta do móvel e a do móvel montado acima ou abaixo deve ser de, no mín., 3 mm.

#### - Medida da folga vertical

Se a medida da folga entre a porta do móvel do aparelho de frio e a frente do móvel de cozinha situado ao lado das dobradiças ou a face lateral final for muito reduzida, ao abrir a porta do aparelho de frio, pode ocorrer uma colisão com a frente do móvel de cozinha/face lateral. É necessária uma medida da folga individual de acordo com a espessura e o raio da aresta da porta do móvel.

Tal deve ser tomado em consideração durante o planeamento da cozinha ou na substituição do aparelho de frio, determinando uma solução de instalação adequada.

Espessura da porta do móvel <b>A</b> [mm]	Medida da folga <b>X</b> [mm] para diferentes raios da aresta <b>B</b>			
	R0	R1,2	R2	R3
≥16–19	pelo menos, 3			
20	5	4	4	3,5
21	5,5	5	4,5	4
22	6,5	6	5,5	5

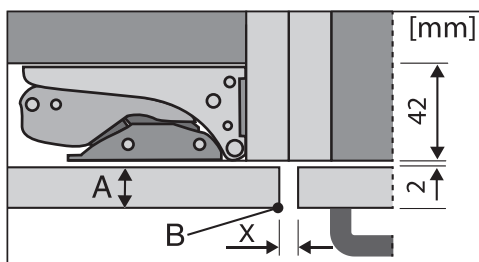

Frente do móvel de cozinha situado ao lado

A = Espessura da frente do móvel

B = Raio da aresta

X = Medida da folga

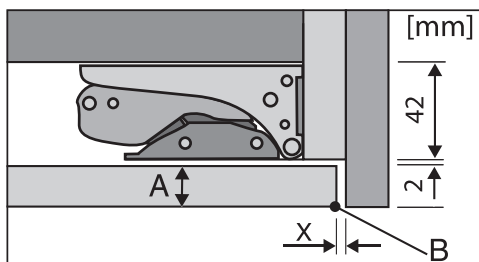

Face lateral final

A = Espessura da frente do móvel

B = Raio da aresta

X = Medida da folga

**Dica:** Monte uma camada distanciadora entre o corpo do móvel e a face lateral. Obtém uma folga correspondentemente ampla.

## Peso da porta do móvel

 Risco de danos devido à porta do móvel pesada.

Se o peso das portas do móvel for superior ao peso admissível, podem existir danos nas dobradiças que, entre outros, podem provocar danos funcionais.

O peso máximo admissível da porta do móvel é de:

Aparelho de frio	kg
K 7437 ...	21
K 7737 ...	26

# Instalação

## Dimensões para encastrar

### Montagem num móvel alto/vista lateral

Todas as dimensões são indicadas em mm.

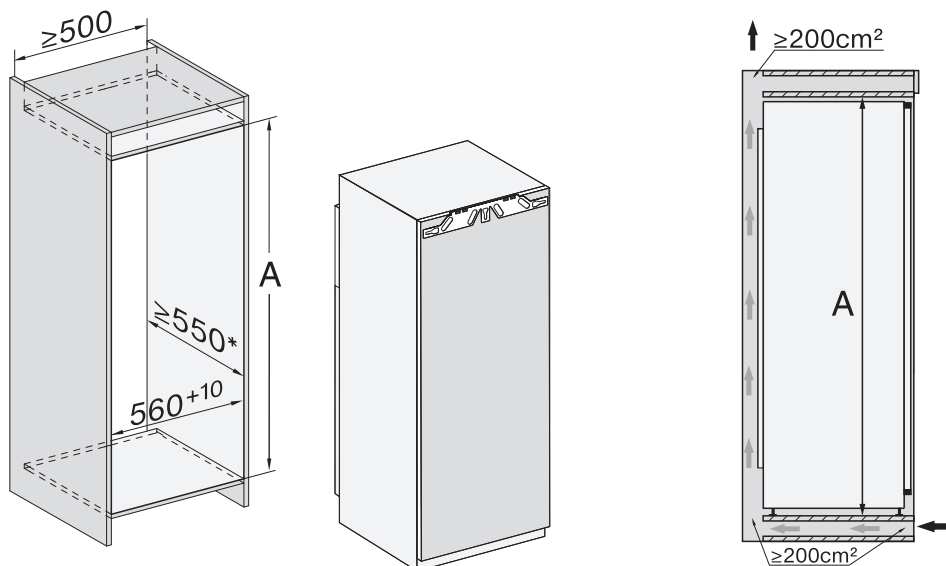

\* O consumo de energia declarado foi determinado num nicho com uma profundidade de 560 mm. O aparelho de frio é totalmente funcional com uma profundidade de 550 mm mas tem um consumo de energia ligeiramente superior.

Antes da montagem verifique se as dimensões do móvel correspondem às indicadas.

	Altura do nicho A
K 7437 ...	1.397–1.413
K 7737 ...	1.772–1.788



## Conexões e arejamento e ventilação

Todas as dimensões são indicadas em mm.

As secções transversais de ventilação indicadas devem ser rigorosamente respeitadas para garantir o correto funcionamento do aparelho de frio.

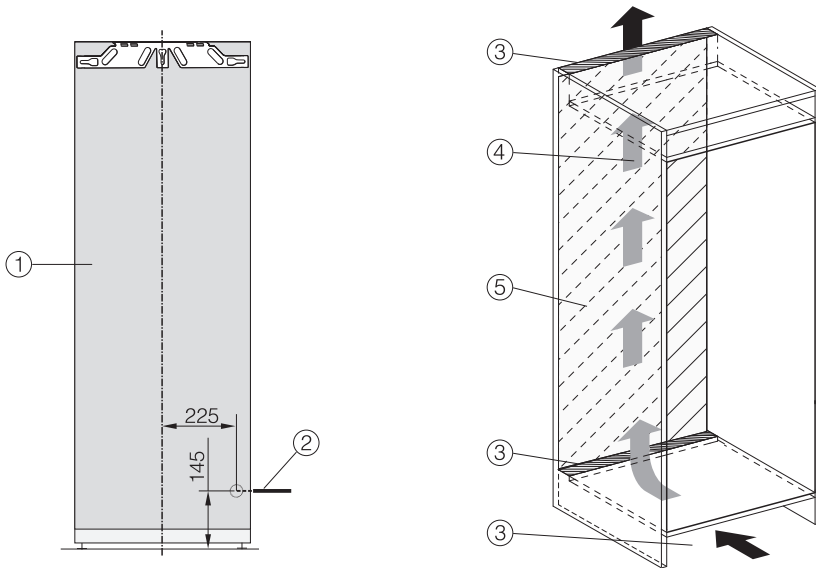

① Vista de frente

② Cabo de ligação, comprimento = 2.200 mm

No serviço de assistência técnica da Miele pode obter um cabo de ligação mais longo.

③ Corte de ventilação mín. 200 cm<sup>2</sup>

④ Ventilação

⑤ Sem ligação nesta área

# Instalação

---

## Limitar o ângulo de abertura da porta do aparelho

As dobradiças da porta estão ajustadas de fábrica de forma a poder abrir a porta completamente.

Se o ângulo de abertura da porta do aparelho for limitado a cerca de 90°, isto pode ser ajustado na dobradiça.

Os pinos de limite de porta devem ser montados antes de instalar o aparelho de frio.

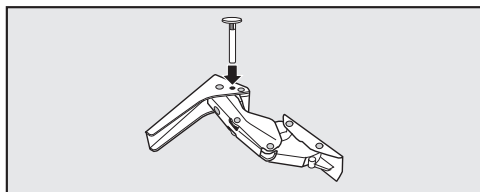

- Insira os pinos fornecidos para limitação da porta por cima nas dobradiças.

O ângulo de abertura da porta do aparelho está agora limitado para aprox. 90°.

## Ligação elétrica

O aparelho de frio só deve ser ligado através do cabo de ligação fornecido a uma tomada com ligação à terra.

Instale o aparelho de frio de forma a que a tomada fique facilmente acessível. Se a tomada não estiver facilmente acessível, certifique-se de que na instalação está disponível um dispositivo seccionador para cada polo.



Perigo de incêndio devido a sobreaquecimento.

O funcionamento do aparelho de frio em tomadas múltiplas e cabos de extensão pode sobrecarregar os cabos.

Por motivos de segurança, não deve utilizar tomadas múltiplas ou cabos de extensão.

A instalação elétrica deve ser concebida de acordo com a VDE 0100.

Por motivos de segurança, recomendamos a utilização de um interruptor de corrente diferencial residual (RCD) do tipo  na instalação doméstica associada, para a ligação elétrica do aparelho de frio.

Um cabo de ligação à rede danificado só pode ser substituído por um cabo de ligação à rede especial do mesmo tipo (pode ser obtido no serviço de assistência técnica da Miele). Por motivos de segurança, a substituição só pode ser efetuada por um técnico qualificado ou pelo serviço de assistência técnica da Miele.

Consulte estas instruções de utilização ou a placa de características quanto aos fusíveis e à potência nominal. Compare

esses dados com os da ligação elétrica no local. Em caso de dúvidas, contacte um electricista qualificado.

É possível um funcionamento temporário ou permanente num sistema de alimentação energética autossuficiente ou não-síncrono de rede (por ex., redes separadas, sistemas de reserva). O pré-requisito para o funcionamento é que o sistema de alimentação elétrica esteja em conformidade com as especificações da EN 50160 ou comparável. As medidas de proteção previstas na instalação doméstica e neste produto Miele devem também ser asseguradas na sua função e modo de funcionamento em funcionamento isolado ou em funcionamento não-síncrono ou ser substituídas por medidas equivalentes na instalação. Como descrito, por ex., na publicação atual da VDE-AR-E 2510-2.

# Instalação

---

## Ligar o aparelho de frio

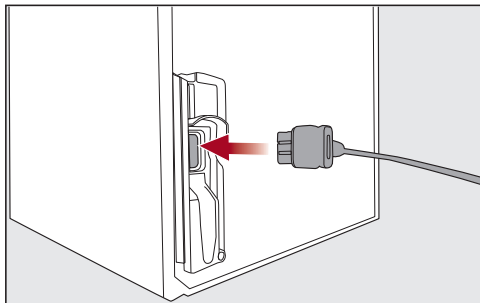

- Encaixe a ficha do aparelho na zona posterior do aparelho de frio.

Certifique-se de que a ficha do aparelho encaixa corretamente.

- Ligue a ficha do aparelho à tomada.

O aparelho de frio encontra-se, agora, ligado à corrente.

## Como poupar energia:

- Local de instalação** O aparelho de frio tem de arrefecer mais frequentemente a temperaturas ambientes mais elevadas e consome mais energia no processo. Por isso:
- Instale o aparelho de frio num espaço bem arejado.
  - Não instale o aparelho de frio ao lado de uma fonte de calor (aquecimento, fogão).
  - Proteja o aparelho de frio da incidência direta de raios solares.
  - Assegure uma temperatura ambiente ideal próxima de 20 °C.
  - Mantenha livres as secções transversais de arejamento e ventilação e limpe-lhes regularmente o pó.
- Regulação da temperatura** Quanto mais baixa for a temperatura regulada, mais alto será o consumo energético. Recomendam-se as seguintes regulações:
- Compartimento frigorífico 4 a 5 °C.
- Utilização** O consumo de energia aumenta devido ao calor introduzido e à circulação de ar impedida. Por isso:
- Abra a(s) porta(s) do aparelho só quando for necessário e durante o mais curto período de tempo possível. Uma boa classificação dos alimentos ajuda na orientação.
  - Feche a(s) porta(s) do aparelho totalmente após a abertura.
  - Permita que os alimentos e bebidas quentes arrefeçam antes de os armazenar no aparelho de frio.
  - Armazene os alimentos bem embalados ou tapados.
  - Não encha demasiadamente os compartimentos para que o ar possa circular.
  - Coloque os alimentos congelados no compartimento frigorífico para descongelarem.
  - Coloque as gavetas e as prateleiras tal como foram fornecidas de fábrica.

# Descrição do aparelho

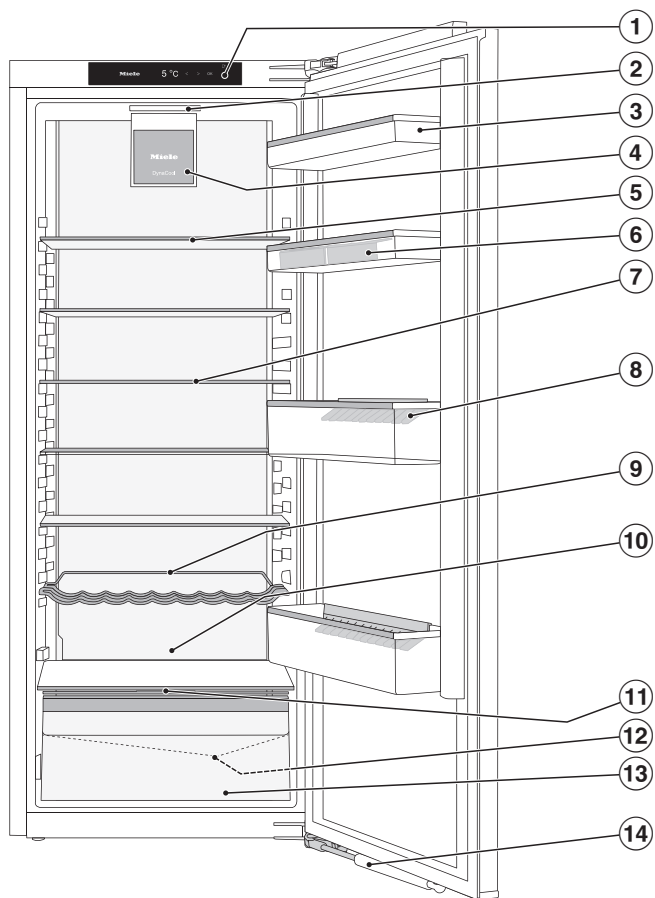

Esta figura mostra um modelo de aparelho como exemplo.

- ① Visor
- ② Iluminação interior
- ③ Compartimentos de armazenamento na porta do aparelho
- ④ Ventilador
- ⑤ Prateleira dividida (FlexiBoard)
- ⑥ Suporte para ovos
- ⑦ Prateleira
- ⑧ Compartimento para garrafas com suporte para garrafas
- ⑨ Prateleira para garrafas variável
- ⑩ Espaço para um tabuleiro (ComfortSize)
- ⑪ Tampa do compartimento para regulação da humidade do ar na gaveta DailyFresh
- ⑫ Calha de escoamento da água de descongelação e orifício de escoamento da água de descongelação
- ⑬ Gaveta DailyFresh para fruta e legumes (com ajuste de humidade)
- ⑭ Amortecedor do fecho da porta (SoftClose)

# Descrição do aparelho

## Painel de comandos com visor inicial

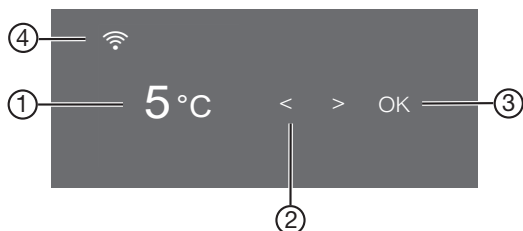

- ① Indicação da temperatura para o compartimento frigorífico
- ② Teclas sensoras para selecionar uma definição
- ③ Tecla sensora *OK* para confirmar uma seleção e entrar no modo de regulação ⚙️
- ④ Indicação do estado de ligação Miele@home (apenas visível se a função Miele@home estiver configurada)













### Modo de regulação ⚙️

Pode selecionar diferentes funções no modo de regulação e, em parte, alterar algumas das regulações:

Símbolo	Função	Regulação de fábrica
	Ligar ou desligar a função Modo Festa (ver capítulo «Efetuar outras regulações»)	Desligado
	Ligar ou desligar a função Modo Férias (ver capítulo «Efetuar outras regulações»)	Desligado
	Ligar ou desligar a função de bloqueio (ver capítulo «Efetuar outras regulações»)	(Desligado)
	Desligar o aparelho de frio	—
	Ligar ou desligar a função Modo Sabbat (ver capítulo «Efetuar outras regulações»)	Desligado



## Descrição do aparelho

	Aceder a informações sobre a função Modo Sabbat (ver capítulo «Efetuar outras regulações»)	—
	Alterar o período de tempo até o alarme de porta aberta soar ( ver capítulo «Efetuar outras regulações»)	1:00
	Configurar a função Miele@home pela primeira vez, ativar e desativar a ligação Wi-Fi ou repor a configuração da rede (ver capítulo «Efetuar outras regulações»)	App
	Ligar ou desligar o som das teclas	Ligado
	Alterar o volume dos sinais sonoros e de alarme ou desligá-los completamente (ver capítulo «Efetuar outras regulações»)	Ligado /Nível 5
	Alterar a luminosidade do visor (ver capítulo «Efetuar outras regulações»)	Nível 4
	Alterar a unidade da temperatura (°Celsius ou °Fahrenheit)	°C
	Desligar a função Modo de demonstração (apenas visível quando ligada) (ver capítulo «Efetuar outras regulações»)	Desligado
	Repor as regulações de fábrica (ver capítulo «Efetuar outras regulações»)	—
	Aceder às informações (designação do modelo e número de série) sobre o seu aparelho de frio (ver capítulo «Efetuar outras regulações»)	—
	Ligar o lembrete para mudar o filtro de odores (ver capítulo «Acessórios que podem ser adquiridos posteriormente») (ver capítulo «Efetuar outras regulações»)	Desligado
	Ligar ou desligar o modo Limpeza (ver capítulo «Limpeza e manutenção»)	Desligado

## Descrição do aparelho

---

### Selecionar a função desejada no modo de regulação

- No painel de comandos, toque na tecla sensora *OK*.

No visor, aparece .



- Percorra com a tecla sensora < ou > até ao símbolo .
- Toque em *OK*.
- Selecione a função pretendida com a tecla sensora < ou >.
- Para selecionar a função pretendida, toque em *OK*.

Com a função **ligada** surge um ponto no canto superior do visor .

- Para desmarcar uma função selecionada, toque em *OK*.

Com a função **desligada** desaparece o ponto no canto superior do visor.

### Sair do modo de regulação

- Percorra com a tecla sensora < ou > até ao símbolo .
- Toque em *OK*.
- Percorra com a tecla sensora < ou > até ao símbolo  e toque em *OK*.

#### ■ **Em alternativa:**

Aguarde aprox. 15 segundos após o último toque na tecla.  
Sairá então automaticamente do modo de regulação.

## Arrumação interior

### Mudar a posição da prateleira da porta/compartimento para garrafas

Apenas mude a posição das prateleiras da porta e compartimento para garrafas se estas estiverem vazias.

- Deslize as prateleiras da porta e para compartimento para garrafas para cima e retire-as puxando para a frente.
- Coloque novamente as prateleiras da porta/compartimento para garrafas no local desejado.

### Prender os suportes de ovos

- Prenda os suportes de ovos no rebordo posterior da prateleira na porta do aparelho.

### Deslocar ou retirar o suporte de garrafas

As lamelas do suporte de garrafas garantem a estabilidade das garrafas com o abrir e fechar da porta.

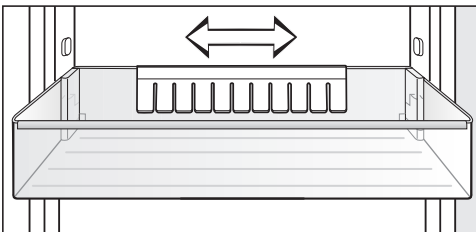

Pode deslizar o suporte para garrafas para a direita ou para a esquerda. Desta forma, liberta-se mais espaço para outras embalagens.

O suporte para garrafas pode ser totalmente retirado (para ser lavado, por exemplo):

- Puxe o suporte para garrafas para cima.

# Descrição do aparelho

## Deslocar a prateleira dividida

Para colocar artigos altos, tais como garrafas ou recipientes altos, a parte da frente da prateleira dividida pode ser deslocada para baixo da parte de trás.

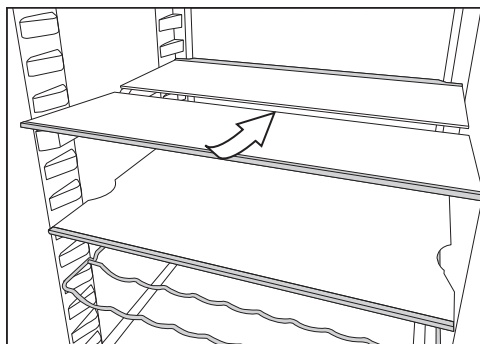

- Levante ligeiramente a metade frontal da prateleira de vidro e empurre com cuidado a prateleira de vidro para baixo da metade posterior.

## Ajustar a prateleira dividida

A prateleira dividida pode ser ajustada.

- Remova as duas metades da prateleira de vidro.

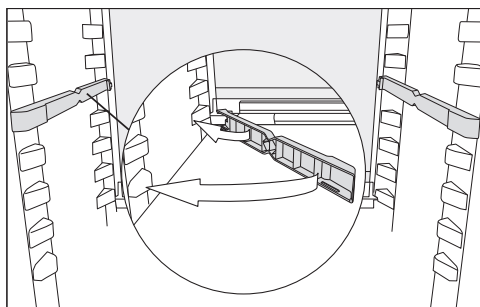

- Insira os dois adaptadores à altura desejada à esquerda e à direita nas nervuras de apoio.

A prateleira de vidro com rebordo de encosto deve assentar na traseira.

## Ajustar a prateleira

O posicionamento das prateleiras pode ser alterado de acordo com a altura dos alimentos.

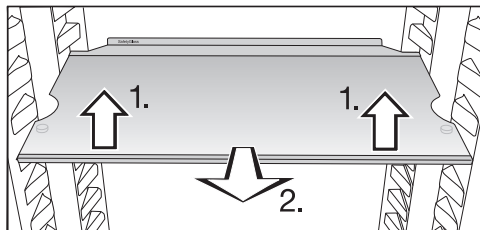

- Levante a frente da prateleira ligeiramente e puxe-a um pouco para a frente.
- Levante ligeiramente com os encaixes sobre as reentrâncias para mover a prateleira para cima e para baixo.
- Deslize a prateleira.

As prateleiras têm uma proteção que impede que sejam inadvertida e completamente puxadas para fora.

O rebordo de retenção na régua de proteção posterior deve apontar para cima para que os alimentos não encostem à parede posterior e congelem.

### Alterar a posição da prateleira para garrafas

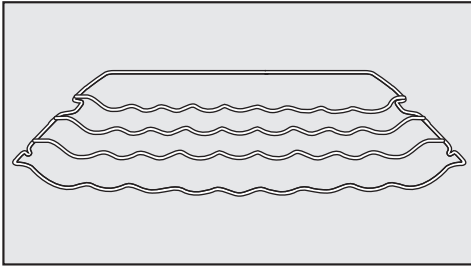

A prateleira para garrafas pode ser colocada em diferentes posições no aparelho de frio.

- Levante ligeiramente a prateleira à frente, puxe um pouco para a frente e levante-a com a reentrância sobre as nervuras de apoio e movê-la para cima ou para baixo.

O estribo de encosto posterior deve ficar voltado para cima, para que as garrafas não encostem na parede traseira.

As prateleiras para garrafas têm uma proteção que impede que elas sejam involuntariamente puxadas completamente para fora.

### Espaço para um tabuleiro

Um tabuleiro pode ser colocado por cima das gavetas. As dimensões máximas do tabuleiro são: largura 466 mm/ profundidade 386 mm/ altura 50 mm.

- Abra a porta do aparelho até ao batedente.

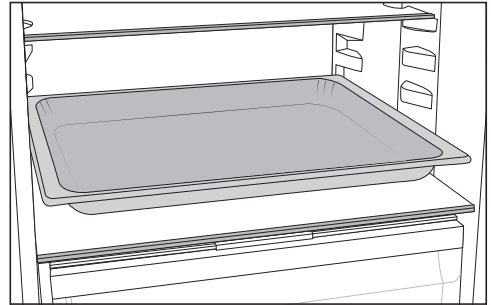

- Coloque o tabuleiro na placa separadora.

**Dica:** Deixe arrefecer o tabuleiro à temperatura ambiente antes de o colocar no compartimento frigorífico.

## Descrição do aparelho

### Alterar o posicionamento do filtro contra odores

O filtro contra odores com suporte KKF FF (Active AirClean) pode ser adquirido posteriormente como acessório (consulte o capítulo «Acessórios opcionais»).

### No caso de alimentos com um cheiro muito forte (p. ex., queijo muito picante), tome nota do seguinte:

- Coloque o suporte com o filtro contra odores sobre a prateleira onde vão ser colocados esses alimentos.
- Substitua o filtro contra odores mais cedo se for necessário.
- Encaixe outro filtro contra odores (com suporte) no aparelho de frio.

O suporte do filtro contra odores está encaixado na régua de proteção posterior da prateleira.

- Para alterar o posicionamento do filtro contra odores, puxe o suporte para cima retirando-o da régua de proteção.

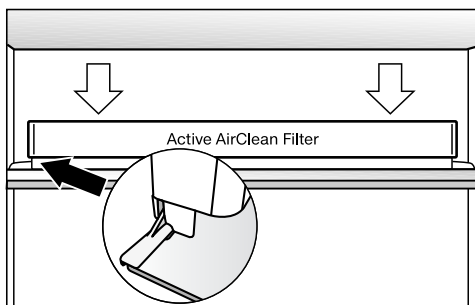

- Coloque o suporte sobre a régua de proteção da prateleira pretendida.

### Acessórios fornecidos em conjunto

#### Prateleira para garrafas variável

#### Suporte para ovos

#### Suporte para garrafas

### Acessórios opcionais

Na Miele encontra uma série de acessórios e produtos de limpeza adequados ao seu aparelho de frio.

Podem ser encomendados acessórios opcionais na loja online da Miele. Estes produtos também podem ser adquiridos através dos serviços de assistência técnica da Miele (consulte as páginas finais destas instruções de utilização) ou através do seu distribuidor especializado Miele.

### Pano em microfibras

O pano em microfibras ajuda a eliminar dedadas e sujidade leve de frentes em aço inox, painéis de aparelhos, janelas, móveis, vidros de automóveis, etc.

### Kit de MicroCloth

O kit MicroCloth é composto por um pano universal, um pano para vidro e um pano de alto brilho.

Os panos são extremamente resistentes e duradouros. Devido às suas microfibras muito finas, os panos alcançam um elevado desempenho de limpeza.

### MicroCloth HyClean

O MicroCloth HyClean é um pano anti-bacteriano multiusos particularmente resistente e duradouro. Pode ser utilizado seco ou húmido, com ou sem detergente.

### Filtro contra odores com suporte KKF-FS (Active AirClean)

O filtro contra odores neutraliza cheiros desagradáveis no compartimento frigorífico e contribui assim para uma melhor qualidade do ar.

### Substituição do filtro contra odores KKF-RF (Active AirClean)

Podem ser adquiridos filtros de substituição adequados ao suporte. Recomenda-se a substituição do filtro contra odores a cada 6 meses.

### Prateleira para garrafas

Para a descrição, consulte o capítulo «Descrição do aparelho», secção «Arrumação interior».

### Prateleira com base rotativa (Flexi-Tray)

A base rotativa pode ser rodada no sentido dos ponteiros do relógio em 180°, permitindo assim um acesso otimizado, mesmo aos alimentos colocados na parte de trás.

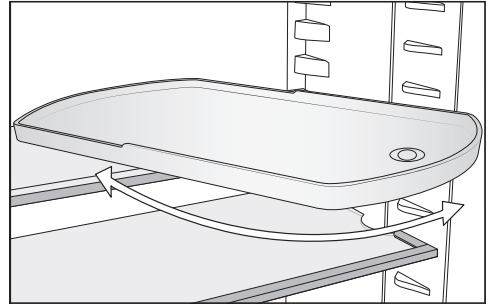

### Caixa separadora

A caixa separadora facilita uma separação clara dos alimentos na gaveta no compartimento frigorífico.

Dependendo do modelo, pode ser necessário retirar a gaveta inteira para inserir e retirar a caixa separadora.

# Ligar e desligar o aparelho

---

## Antes da primeira utilização

- Retire todo o material da embalagem e películas de proteção.
- Limpe o interior do aparelho e os acessórios (ver capítulo «Limpeza e manutenção»).

## Ligar o aparelho de frio

- Ligue o aparelho de frio à corrente elétrica, tal como descrito no capítulo «Ligação elétrica».

No visor, aparece primeiro Miele, em seguida .

## Ligar o aparelho de frio

- Abra a porta do aparelho.
- No painel de comandos, toque na tecla sensora OK.

O aparelho entra em funcionamento e a iluminação interior acende-se ao abrir a porta do aparelho.

O aparelho regula-se para a temperatura predefinida.

Para que a temperatura seja suficientemente baixa, deixe o aparelho funcionar durante algumas horas, antes de colocar os alimentos pela primeira vez. Coloque os alimentos no aparelho de frio apenas quando for atingida a temperatura predefinida.

## Desligar o aparelho de frio

- No painel de comandos, toque na tecla sensora OK.

No visor, aparece .

- Toque em OK.
- Percorra com a tecla sensora < até ao símbolo .
- Toque em OK.

No visor, aparece .

O arrefecimento e a iluminação interior estão desligados.

Tenha em atenção: o aparelho de frio não fica desligado da rede elétrica quando é desligado.



## No caso de ausência prolongada

Se o aparelho de frio for desligado durante um longo período de tempo e não for limpo previamente, pode haver formação de bolor se a porta ficar fechada.

Efetue a limpeza do aparelho de frio antes de uma ausência prolongada.

Se não utilizar o aparelho durante um longo período de tempo, então observe o seguinte:

- Desligue o aparelho de frio.
- Desligue a ficha da tomada ou desligue os fusíveis do quadro elétrico.
- Para que o aparelho de frio seja suficientemente arejado e seja evitada a formação de odores, limpe-o e deixe-o aberto.

## A temperatura correta

---

A regulação correta da temperatura é determinante para a conservação dos alimentos. Com a diminuição da temperatura, os processos de crescimento dos microorganismos ficam mais lentos. Os alimentos não se estragam tão rapidamente.

A temperatura no aparelho de frio aumenta:

- abrindo a porta muitas vezes ou mantendo-a aberta
- quantos mais alimentos forem armazenados
- quanto menos frios estiverem os alimentos armazenados
- quanto mais elevada for a temperatura ambiente do aparelho de frio. O aparelho foi concebido para uma determinada classe climática, (temperatura ambiente), cujos limites devem ser mantidos.

### **...no compartimento frigorífico**

A temperatura que recomendamos para o compartimento frigorífico é de **4 °C**.

## Indicação de temperatura

No modo de funcionamento normal é exibida no visor **a temperatura média real no compartimento frigorífico** prevalecente no momento.

De acordo com a temperatura ambiente e regulação, pode demorar algumas horas até que a temperatura pretendida seja alcançada e indicada permanentemente.

## Regular a temperatura

- No painel de comandos, toque na tecla sensora *OK*.

No visor, aparece .

- Toque em *OK*.
- Altere a temperatura através das teclas sensoras < e >.
- Toque em *OK*.

A indicação de temperatura altera novamente para a temperatura real no aparelho de frio que prevalece no momento.

## Valores de regulação possíveis

- Compartimento frigorífico: 2 a 9 °C

## Ao alterar o ajuste da temperatura:

- Verifique o indicador da temperatura após algumas horas. Só depois desse tempo é que a temperatura real está regulada.
- após aprox. 6 horas se o aparelho de frio estiver pouco cheio
- após aprox. 24 horas se o aparelho de frio estiver cheio

Se, após este tempo, a temperatura for muito elevada ou muito baixa:

- Regule novamente a temperatura.

# Arrefecimento rápido e DynaCool

## SuperCool ❄️

Quando a função SuperCool ❄️ está ligada, a temperatura no **compartimento frigorífico** atinge rapidamente o valor mais frio (dependendo da temperatura ambiente). O aparelho de frio está a funcionar com a potência de refrigeração mínima, e a temperatura baixa. Seleccione esta função se pretende arrefecer rapidamente grandes quantidades de alimentos ou bebidas.

Quando a função SuperCool ❄️ está ligada, pode haver um aumento do ruído do aparelho.

A função SuperCool ❄️ deve ser ligada **4 horas antes de colocar** os alimentos ou bebidas.

A função SuperCool ❄️ desligará automaticamente após aproximadamente 12 horas. O aparelho de frio funciona novamente com a potência de refrigeração normal.

**Dica:** Para economizar energia, pode desligar manualmente a função SuperCool ❄️, logo que os alimentos ou as bebidas estejam suficientemente frios.

## Ligar/desligar a função SuperCool ❄️

■ No painel de comandos, toque na tecla sensora **OK**.

No visor, aparece 🌡️.

■ Toque em **OK**.

■ Percorra com a tecla sensora < até ao símbolo ❄️.

■ Toque em **OK**.

Com a função SuperCool ❄️ **ligada** surge um ponto no canto superior do visor

■ Percorra com a tecla sensora > até ao valor da temperatura desejado e toque em **OK**.

## DynaCool



Sem a função DynaCool  são originadas, devido à circulação natural do ar, zonas de frio diferentes no compartimento frigorífico (o ar frio e pesado desce para a zona inferior). Estas zonas de frio devem ser respetivamente utilizadas para o armazenamento dos alimentos (consulte o capítulo «Armazenar alimentos no compartimento frigorífico»).

No entanto, se pretender armazenar uma grande quantidade de alimentos do mesmo tipo (p. ex., após uma compra semanal), pode obter, através da refrigeração dinâmica, uma distribuição de temperatura relativamente homogénea em todas as prateleiras. Todos os alimentos no compartimento frigorífico são, então, arrefecidos de maneira aproximadamente uniforme. A intensidade da temperatura pode continuar a ser regulada.

Ative também a função DynaCool  no caso de:

- uma temperatura ambiente elevada (desde aprox. 35 °C);
- uma humidade do ar elevada (como, por exemplo, em dias de verão).

O ventilador liga-se automaticamente sempre que o compressor é ligado.

**Dica:** Uma vez que o consumo de energia aumenta um pouco quando a função DynaCool  está ligada, desligue a função DynaCool  novamente em condições normais.



Para economizar energia, o ventilador desliga-se temporária e automaticamente enquanto a porta estiver aberta.

## Ligar ou desligar DynaCool

- Toque na tecla sensora *OK* no painel de comandos.

No visor, aparece .

- Toque em *OK*.
- Percorra com a tecla sensora < até ao símbolo .
- Toque em *OK*.

Quando a função DynaCool  está **ligada**, um ponto aparece no canto superior do visor .

- Percorra com as teclas sensoras > até ao valor de temperatura pretendido e toque em *OK*.

## Regulações suplementares

### Explicações sobre as respetivas regulações



Em seguida são descritas apenas as regulações que requerem explicações adicionais.



Enquanto se encontra no modo de regulação , o alarme de porta aberta ou outro alarme é automaticamente suprimido.



### Modo Festa

Recomendamos que selecione a função modo Festa  quando pretender arrefecer rapidamente uma grande quantidade de alimentos e bebidas.

**Dica:** Ligue a função modo Festa  aprox. 4 horas antes de colocar os alimentos e bebidas.

Quando o modo Festa  é ligado, as funções DynaCool  e SuperCool  são ligadas automaticamente.

O modo Festa  não pode ser ligado quando o modo Férias  está ligado.

A função modo Festa  desliga-se automaticamente após aprox. 24 horas. No entanto, pode desligar antecipadamente a função modo Festa  a qualquer momento.

### Modo Férias

A função modo Férias  é recomendada se, p. ex. durante o período de férias, não pretender desligar o compartimento frigorífico completamente ou não necessitar de uma potência de refrigeração elevada.

Um modo Férias  ativado é mostrado no visor inicial.

O compartimento frigorífico é regulado para uma temperatura de 15 °C. O compartimento frigorífico pode, assim, permanecer ligado economizando energia.

Com esta temperatura intermédia no compartimento frigorífico, os alimentos que não se deterioram facilmente podem ficar durante algum tempo no aparelho de frio. O consumo de energia é inferior ao consumo no funcionamento normal.

Da mesma forma, não há formação de odores ou crescimento de fungos, como pode acontecer num compartimento frigorífico desligado, cuja porta tenha sido fechada.



 Perigo para a saúde devido ao consumo de alimentos estragados. Com uma temperatura a longo prazo acima de 4 °C, o prazo de validade e a qualidade dos alimentos no compartimento frigorífico podem ser comprometidos.

Ligue a função modo Férias  apenas por um tempo limitado.

Durante este tempo não deve armazenar alimentos sensíveis ou que se deteriorem facilmente como fruta, legumes, peixe, carne e produtos lácteos.

### Ligar a função de bloqueio /

A função de bloqueio ligada  protege contra um desligamento involuntário do aparelho de frio e ajustes indesejados por pessoas não autorizadas, p. ex. crianças.

- Percorra no modo de regulação  com a tecla sensora < ou > até ao símbolo .
- Toque em OK.

Com a função de bloqueio ligada  surge um ponto no canto superior do visor •.

- Feche a porta do aparelho. A função de bloqueio é ligada apenas depois .

### Desativar a função de bloqueio / por um curto período de tempo:

Se, por exemplo, quiser ajustar a temperatura, a função de bloqueio pode ser desativada por um curto período de tempo:

- Toque em OK.

No visor aparece .

- Toque na tecla sensora OK durante aprox. 6 segundos.

No visor aparece .

- Toque em OK.
- Efetue então as regulações desejadas.
- Toque em OK.

Ao fechar a porta do aparelho, a função de bloqueio é novamente ativada .



### Desligar totalmente a função de bloqueio /

- Toque em OK.

No visor aparece .

- Toque na tecla sensora OK durante aprox. 6 segundos.

No visor aparece .

- Percorra com a tecla sensora < ou > até ao símbolo .
- Toque em OK.
- Percorra com a tecla sensora < ou > até ao símbolo .
- Toque em OK.

Quando a função de bloqueio está desligada surge  no visor.

### Modo Sabbat

Para apoiar práticas religiosas, o aparelho de frio dispõe do modo Sabbat.

Um modo Sabbat  ligado é exibido primeiro no visor inicial.

Após 3 segundos o visor apaga-se.

## Regulações suplementares

Enquanto o modo Sabbat  está ligado não é possível efetuar regulações no seu aparelho de frio.



Certifique-se de que a porta do aparelho está bem fechada porque os avisos óticos e acústicos estão desligados.

A função modo Sabbat  desliga-se automaticamente ao fim de aprox. 120 horas.

Quando o modo Sabbat está ligado  são desativados:



- a iluminação interior com a porta do aparelho aberta
- todos os sinais acústicos e óticos
- a indicação de temperatura
- uma ligação por Wi-Fi ativa

Todas as outras funções anteriormente ligadas permanecem ativadas.



 Perigo para a saúde devido ao consumo de alimentos estragados. Uma vez que uma possível falha de energia elétrica durante o modo Sabbat  não é indicada, os alimentos podem ficar expostos a temperaturas elevadas por algum tempo. A conservação dos alimentos é, assim, reduzida.

Se, durante o modo Sabbat , ocorrer uma falha de energia elétrica, verifique a qualidade dos alimentos.

### Ligar o modo Sabbat

- Percorra no modo de regulação  com a tecla sensora < ou > até ao símbolo .

- Toque em OK.

Com a função modo Sabbat  ligada surge um ponto no canto superior do visor .

Após 3 segundos o visor apaga-se.



- Feche a porta do aparelho.

### Desligar o modo Sabbat

- Toque na tecla sensora OK.

No visor aparece .

- Toque em OK.

Com a função modo Sabbat  ligada surge um ponto no canto superior do visor .

- Toque em OK.

Com a função modo Sabbat  desligada desaparece o ponto no canto superior do visor.



### Informações sobre o modo Sabbat

Este produto é certificado pelo Star-K, um instituto internacional de certificação kosher.

Aqui pode aceder à versão da certificação Star-K.

### Alterar o período de tempo até o alarme de porta aberta soar

Pode definir a rapidez com que o alarme de porta aberta deve soar após abrir a porta de um aparelho.

- Percorra no modo de regulação  com a tecla sensora < ou > até ao símbolo .

- Toque em OK.



- Com as teclas sensoras < e > seleccione o período de tempo desejado entre 30 segundos e 3 minutos: 30 segundos.
- Toque em OK.

## Miele@home

O seu aparelho de frio está equipado com um módulo Wi-Fi integrado.

A ligação em rede está desativada de fábrica.

Para a utilização necessita de:

- uma rede Wi-Fi
- a app da Miele
- uma conta de utilizador da Miele. Pode criar a conta de utilizador através da app Miele.

A app da Miele guia-o através da ligação entre o aparelho de frio e a sua rede Wi-Fi doméstica.

Depois de ter ligado o aparelho de frio à sua rede Wi-Fi, pode executar, por ex., as seguintes ações com a app:

- Aceder a informações sobre o estado de funcionamento do aparelho de frio
- Alterar as regulações do aparelho de frio

A ligação do aparelho de frio à sua rede Wi-Fi aumenta o consumo de energia, mesmo quando o aparelho está desligado.

Certifique-se de que o sinal da sua rede Wi-Fi é forte o suficiente no local de instalação do aparelho de frio.

## Disponibilidade da ligação Wi-Fi

A ligação Wi-Fi partilha uma faixa de frequência com outros aparelhos (p. ex. micro-ondas, brinquedos telecomandados). Assim, podem ocorrer falhas de ligação temporárias ou permanentes.

## Regulações suplementares

---

Não pode, por isso, ser garantida uma disponibilidade permanente das funções oferecidas.

### Disponibilidade Miele@home

A utilização da app Miele depende da disponibilidade do serviço Miele@home no seu país.

O serviço da Miele@home não está disponível em todos os países.

Saiba mais sobre a disponibilidade no website [www.miele.pt](http://www.miele.pt).

### App Miele

Pode fazer o download da app Miele a partir da Apple App Store® ou do Google Play™.



### Configurar a Miele@home pela primeira vez

- Percorra no modo de regulação  com a tecla sensora < ou > até ao símbolo @.
- Toque em OK.
- Seleccione com as teclas sensoras < e > o método de ligação desejado (APP ou WPS).
- Toque em OK.

Após concluir o registo surge no visor inicial .

Se não foi possível estabelecer a ligação, aparece .

Inicie o processo novamente.

### Ativar ou desativar a ligação à rede Wi-Fi

- Percorra no modo de regulação  com a tecla sensora < ou > até ao símbolo @.
- Toque em OK.



Se a rede Wi-Fi estiver desativada aparece no visor o símbolo .

- Para ativar novamente a ligação à rede Wi-Fi toque em OK.

Se a rede Wi-Fi estiver ativada, surgem o símbolo  e um ponto no canto superior do visor •.

Se a rede Wi-Fi estiver ativa surge o símbolo  no visor inicial.

### Repor a configuração da rede

- Percorra no modo de regulação  com a tecla sensora < ou > até ao símbolo @.
- Toque em OK.
- Percorra com a tecla sensora > até ao símbolo .
- Toque em OK.
- Percorra com a tecla sensora > até ao símbolo X.
- Toque em OK.



Todas as regulações efetuadas e os valores inseridos para Miele@home serão repostos.

A ligação à rede Wi-Fi foi desativada,  desaparece no visor inicial.

Reponha a configuração de rede se eliminar o seu aparelho de frio, se o vender ou se colocar em funcionamento um aparelho usado. Todos os dados pessoais foram removidos do aparelho de frio. Além disso, um proprietário anterior já não poderá aceder ao aparelho de frio.

### Alterar o volume dos sinais sonoros e de alarme /

Pode alterar o volume dos sinais sonoros e de alarme (p. ex. num alarme de porta aberta ou numa indicação de erro). Caso se sinta incomodado, pode desligar os sinais sonoros e de alarme.



- Percorra no modo de regulação  com a tecla sensora < ou > até ao símbolo .
- Toque em OK.
- Selecione através das teclas sensoras < e > o volume desejado dos sinais sonoros e de alarme.
- Toque em OK.

Se os sinais sonoros e de alarme estiverem desligados, surge .

## Regulações suplementares

### Alterar a luminosidade do visor

Pode ajustar a luminosidade do visor para se adaptar às condições de iluminação do seu ambiente.

- Percorra no modo de regulação  com a tecla sensora < ou > até ao símbolo .
- Toque em OK.
- Selecione através das teclas sensoras < e > a luminosidade do visor desejada.
- Toque em OK.



### Desativar o modo de demonstração

O modo de demonstração  possibilita a demonstração de funcionamento do aparelho de frio sem que o arrefecimento esteja ligado. Esta regulação não é necessária para utilização a nível particular.

Se o modo de demonstração estiver ativado de fábrica, aparece  no visor após ligar o aparelho de frio.

- No painel de comandos, toque na tecla sensora OK.



No visor aparece primeiro Miele, em seguida o ecrã inicial.

- Toque em OK.
- Percorra no modo de regulação  com a tecla sensora < ou > até ao símbolo .
- Toque em OK.

Depois de o modo de demonstração  ser desligado, o aparelho de frio desliga e tem de ser ligado novamente.

### Repor as regulações de fábrica

Todas as regulações de fábrica do aparelho de frio são repostas (para saber mais sobre as regulações, consulte o capítulo «Descrição do aparelho»).

- Percorra no modo de regulação  com a tecla sensora < ou > até ao símbolo .
- Toque em OK.
- Percorra com a tecla sensora > até ao símbolo .
- Toque em OK.

O aparelho de frio desliga e tem de ser ligado novamente.



### Informações

No visor aparecem os dados sobre o aparelho (designação do modelo e número de série).

Tenha estes dados do aparelho à disposição:

- para integrar o aparelho de frio na sua rede Wi-Fi (ver capítulo «Efetuar outras regulações», secção «Miele@home») (dependendo do modelo).
- para informar o serviço de assistência técnica sobre a avaria (consulte o capítulo «Serviço de assistência técnica»).
- para a consulta de informações na base de dados EPREL (ver capítulo «Serviço de assistência técnica»).

### Indicador de substituição do filtro de odores



Após inserir o filtro de odores (acessório opcional), o indicador de substituição  do filtro de odores deve ser primeiro ativado no modo de regulação .

O indicador de substituição do filtro de odores  lembra-o a cada 6 meses que é necessário substituir o filtro de odores (consulte o capítulo «Limpeza e manutenção», secção «Substituir o filtro de odores»).

### Modo de limpeza

O modo de limpeza  facilita a limpeza da zona de refrigeração (consulte o capítulo «Limpeza e manutenção»). A iluminação interior mantém-se ligada, apesar de o compartimento de refrigeração estar desligado. O sinal acústico e o ótico também estão desligados.

Quando o modo Limpeza está ligado,  é exibido no visor de início.

Após a limpeza, o modo de limpeza deve  ser desligado. Se a porta do aparelho estiver fechada durante mais de 10 minutos, o modo de limpeza  desliga-se automaticamente.

## Alarme da porta

---

O aparelho de frio está equipado com um alarme da porta, para evitar perda de energia caso a porta fique aberta e para proteger os alimentos armazenados do calor.

Se a porta do aparelho estiver aberta durante muito tempo, será exibido  na indicação de temperatura. Além disso, é emitido um sinal de alarme e a iluminação interior acende-se intermitentemente.

O período de tempo até o alarme da porta soar pode ser alterado (consulte o capítulo «Efetuar outras regulações»).

O sinal acústico do alarme da porta pode ser desligado (consulte o capítulo «Efetuar outras regulações»).

O sinal deixa de soar assim que a porta do aparelho for fechada e  apaga-se no visor.

### Desligar antecipadamente o alarme da porta

Se o sinal de alarme o incomodar, pode desligá-lo antecipadamente.

■ Toque em OK.

O sinal de alarme deixa de soar, a iluminação interior acende constantemente e o símbolo  apaga-se.

Se a porta do aparelho não for fechada, o alarme da porta repete-se após cerca de 1 minuto.

# Armazenar alimentos no compartimento frigorífico

 Risco de explosão devido a mistura de gases inflamáveis.

As misturas de gases inflamáveis podem inflamar-se devido a componentes elétricos.

Não guarde no aparelho de frio materiais explosivos ou qualquer outro produto que contenha gás propulsor inflamável (como, p. ex., latas de spray). As latas de spray correspondentes são reconhecíveis pelo rótulo impresso ou por um símbolo de chama. Gases eventualmente existentes podem inflamar-se devido a componentes elétricos.

 Risco de danos devido a alimentos com gordura e óleo.

Se armazenar gordura ou azeite no aparelho de frio ou nos compartimentos da porta, deve verificar se os recipientes estão corretamente fechados. A gordura ou o azeite pode provocar fissuras no revestimento.

Certifique-se de que o óleo ou a gordura vertidos não entram em contacto com as partes de plástico do aparelho de frio.

Se a circulação de ar não for suficiente, a capacidade de refrigeração é reduzida e o consumo de energia aumenta.

Armazene os alimentos de forma que o ar possa circular bem entre eles.

Não tape o ventilador situado na parede posterior.

## Várias zonas de refrigeração

Devido à circulação natural do ar, existem temperaturas diferentes no compartimento frigorífico.

O ar frio e pesado desce para a parte inferior do compartimento frigorífico. Utilize as zonas com temperaturas diferentes para arrumar os alimentos adequadamente.

Este aparelho de frio com arrefecimento dinâmico mantém a temperatura uniforme quando o ventilador está em funcionamento. Como resultado, as diferenças de temperatura não são tão acentuadas.

## Zona menos fria

A zona menos fria no compartimento frigorífico situa-se em cima na zona frontal e na porta. Utilize essa zona para guardar a manteiga por exemplo, para que seja fácil de barrar ou para o queijo, para que não perca o aroma.

## Armazenar alimentos no compartimento frigorífico

---

### Zona mais fria

A zona mais fria no compartimento frigorífico está situada imediatamente por cima da gaveta DailyFresh e junto à parede posterior.

Uma regulação da temperatura de 4 °C e uma higiene apropriada atrasa a multiplicação de bactérias, p. ex. Salmonella e Listeria, que podem causar intoxicações alimentares graves.

Portanto, utilize estas zonas para todos os alimentos delicados e perecíveis, como p. ex.:

- peixe, carne, aves
- produtos de charcutaria, alimentos pré-confecionados
- alimentos/produtos de pastelaria com ovos ou natas
- massa fresca, massa para bolos, pizzas ou quiches
- queijo e outros produtos à base de leite cru
- húmus, pasta para barrar de legumes, substitutos vegetais de queijo creme
- legumes preparados embalados em película
- todos os alimentos frescos em geral (cuja data de validade se refira a uma temperatura de conservação mínima de 4 °C)

**Dica:** Armazene os alimentos de modo a que estes não estejam em contacto com a parede posterior do compartimento frigorífico. Caso contrário, os alimentos podem congelar ficando agarrados à parede.



# Armazenar alimentos no compartimento frigorífico

## Não adequado para o compartimento frigorífico

Nem todos os alimentos são adequados para serem armazenados a temperaturas inferiores a 5 °C, porque são sensíveis ao frio.

Destes alimentos sensíveis à temperatura fazem parte, entre outros:

- ananás, abacate, banana, romã, manga, melão, papaia, maracujá, citrinos (como limão, laranja, tangerina, toranja)
- fruta (para amadurecer)
- beringela, pepino, batata, pimento, tomates, curgete
- queijo duro (como Parmesão)

## Instruções para compra de alimentos

A condição prévia para que os alimentos se conservem é o seu grau de frescura ao serem adquiridos.

Verifique também a data de validade e a temperatura de armazenamento correta.

A cadeia de frio não deve ser interrompida, por ex., se transportar os alimentos num carro quente.

## Armazenar corretamente os alimentos

Guarde os alimentos no compartimento frigorífico embalados ou bem tapados (na gaveta DailyFresh existem exceções).

Evita assim a absorção de odores estranhos, a secagem dos alimentos ou até a transmissão de quaisquer germes que possam estar presentes. Isto é particularmente importante quando armazenar alimentos de origem animal. Certifique-se de que especialmente alimentos como carne e peixe crus não entram em contacto com outros alimentos.

Com a temperatura de armazenamento regulada corretamente e higiene correspondente, o prazo de conservação dos alimentos pode ser aumentado significativamente. Evite-se deitar alimentos para o lixo.

## Alimentos ricos em proteínas

Tenha em atenção que estes alimentos se deterioram rapidamente. Os crustáceos deterioram-se mais rapidamente do que o peixe e o peixe deteriora-se mais rapidamente do que a carne.

# Colocar os alimentos na gaveta DailyFresh

## Gaveta DailyFresh

Na gaveta DailyFresh existem boas condições de armazenamento para legumes e fruta.

A humidade do ar contida na gaveta DailyFresh pode ser regulada de forma a corresponder aproximadamente à dos alimentos armazenados. Uma humidade do ar aumentada faz com que os alimentos retenham a sua própria humidade e não sequem tão rapidamente. A temperatura corresponde aprox. à temperatura do compartimento frigorífico convencional.

O bom estado de conservação dos alimentos ao serem adquiridos é essencial para um bom resultado de armazenamento.

## Alterar a humidade do ar na gaveta DailyFresh para frutas e legumes

O nível de humidade do ar depende da qualidade e da quantidade dos alimentos armazenados, quando estes forem armazenados desembalados. No caso de uma pouca carga, a humidade do ar pode estar muito baixa.

**Dica:** No caso de pouca carga deve embalar os alimentos em embalagens hermeticamente fechadas.

## Selecionar humidade do ar não aumentada ∆

Na regulação de fábrica, a humidade do ar está aumentada e a tampa do compartimento está deslizada para trás ∆∆∆.

Altere apenas a regulação de fábrica se a humidade do ar na gaveta DailyFresh for muito alta:

- Abra a gaveta DailyFresh.

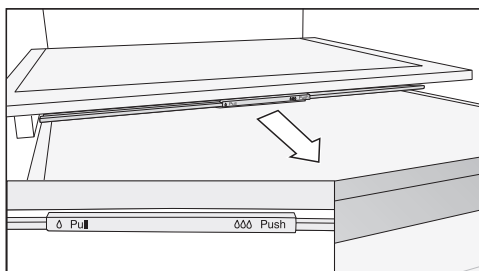

- Puxe a tampa do compartimento até ao batente para a frente.

A tampa do compartimento está aberta e a humidade do ar diminui ∆.

# Colocar os alimentos na gaveta DailyFresh

**Selecionar humidade do ar aumentada** ∆∆∆

- Abra a gaveta DailyFresh.

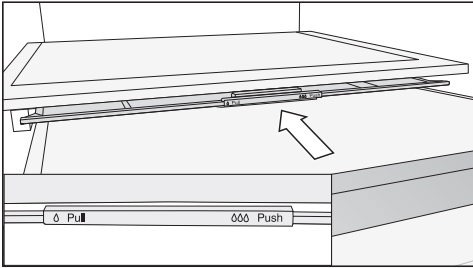

- Empurre a tampa do compartimento até ao batente para trás.

A tampa do compartimento está fechada e a humidade do ar permanece no compartimento ∆∆∆.

## Colocar os alimentos na gaveta DailyFresh

---

**Siga mais uma vez as dicas seguintes caso os resultados de armazenamento dos alimentos não o satisfaçam (os alimentos, p. ex., ao fim de um curto período de armazenamento, ficam moles ou murchos):**

- Armazene apenas alimentos frescos. O estado de armazenamento dos alimentos é decisivo para o resultado de frescura.
- Efetue a limpeza da gaveta DailyFresh antes de armazenar os alimentos.
- Escorra os alimentos muito húmidos antes de os armazenar.
- Não guarde alimentos sensíveis ao frio na gaveta DailyFresh (consulte o capítulo «Armazenar alimentos no compartimento frigorífico», secção «Não adequado para o compartimento frigorífico»).
- Para armazenar os alimentos selecione a posição correta da tampa do compartimento (humidade do ar não aumentada  $\Delta$  ou aumentada  $\Delta\Delta$ ).
- Uma humidade do ar aumentada  $\Delta\Delta$  é alcançada só com a humidade contida nos alimentos armazenados, se os armazenar sem a embalagem. Quanto mais alimentos forem armazenados no compartimento, mais elevada é a humidade do ar.
- Caso nesta regulação  $\Delta\Delta$  se acumule muita humidade no compartimento e os alimentos sejam afetados, remova a água condensada, sobretudo da base, e coloque uma grelha ou idêntico, de forma a escoar a humidade em excesso. Como alternativa, pode alternar para humidade do ar não aumentada  $\Delta$  puxando a tampa do compartimento para a frente.
- No caso de pouca humidade do ar apesar da regulação  $\Delta\Delta$ , deve embalar os alimentos em embalagens hermeticamente fechadas.

## **Compartimento frigorífico e gaveta DailyFresh**

O compartimento frigorífico e a gaveta DailyFresh descongelam automaticamente.

Durante o funcionamento do compressor, podem depositar-se na parede posterior do compartimento frigorífico e da gaveta DailyFresh flocos de gelo e bolhas de água. Não é necessário retirar os flocos de gelo e as bolhas de água.

A condensação é sempre drenada através de um canal e do orifício de drenagem no sistema de evaporação na parte traseira do aparelho de frio. A condensação evapora automaticamente devido ao calor emitido pelo compressor.

Mantenha a calha e o orifício de escoamento da água de descongelação sempre limpos. A água de descongelação tem de escorrer livremente.

## Limpeza e manutenção

A placa de características situada no interior do aparelho de frio não pode ser retirada. Esta é necessária em caso de avaria.

Certifique-se de que a água não entra em contacto com o sistema eletrónico nem com a iluminação.

 Risco de danos devido a entrada de humidade.

O vapor de um aparelho de limpeza a vapor pode danificar plásticos e componentes elétricos.

Para efetuar a limpeza do aparelho de frio não utilize um aparelho de limpeza a vapor.

A água de limpeza não deve escorrer através do orifício de escoamento da água de descongelação.

### Indicações sobre o produto de limpeza

Utilize apenas detergentes e produtos de limpeza e manutenção no interior do aparelho que não sejam prejudiciais aos alimentos.



Para evitar danos em todas as superfícies **não utilize** na limpeza



- produtos de limpeza que contenham sódio, amoníaco, ácidos ou cloro
- produtos anticalcário
- produtos abrasivos (p. ex. pó para polimento, agente de polimento, esfregões)
- produtos que contenham dissolventes
- produtos de limpeza de inox
- detergentes para máquinas de lavar louça
- sprays para limpeza de fornos
- limpa-vidros
- esfregões ou escovas abrasivas e duras (p. ex. esponjas com esfregão)
- esponja mágica
- raspadores metálicos afiados

Recomendamos que a limpeza seja efetuada com água morna, um pano limpo e um pouco de detergente de lavar a louça manualmente.

## Preparar o aparelho de frio para a limpeza

**Dica:** Ligue o modo Limpeza . A refrigeração no compartimento frigorífico está desligada, a iluminação interior mantém-se ligada.

- Percorra no modo de regulação  com a tecla sensora < ou > até ao símbolo .
- Toque em OK.

Com o modo Limpeza desligado  surge um ponto no canto superior do visor .

Quando o modo Limpeza está ligado,  é exibido no visor de início.

A refrigeração no compartimento frigorífico está desligada, a iluminação interior mantém-se ligada.

- Retire os alimentos de dentro do aparelho de frio e guarde-os em local fresco.
- Retire os acessórios que podem ser retirados e efetue a sua limpeza (ver secção «Retirar, desmontar e limpar acessórios»).

## Limpar o interior

Efetue a limpeza do aparelho com regularidade, no mínimo uma vez por mês.

Se a sujidade ficar acumulada durante muito tempo, possivelmente não poderá ser eliminada.

As superfícies podem mudar de cor ou sofrer alterações.

É recomendável remover a sujidade de imediato.

- Efetue a limpeza do **interior** com um pano limpo, água morna e um pouco de detergente de lavar a louça à mão.
- Após efetuar a limpeza passe com água limpa e seque de seguida com um pano seco.
- Limpe regularmente as calhas e o orifício de escoamento de condensação utilizando um cotonete ou semelhante, para que a condensação esorra sem obstáculos.
- Para que o aparelho de frio seja suficientemente arejado e seja evitada a formação de odores, mantenha-o aberto ainda durante um curto espaço de tempo.

# Limpeza e manutenção

## Lavar os acessórios à mão ou na máquina de lavar louça

As peças indicadas a seguir só devem ser **lavadas à mão**:

- os frisos em visual inox
- a prateleira para garrafas variável
- as réguas de proteção posteriores nas prateleiras
- os adaptadores para a prateleira dividida
- a prateleira com impressão
- todas as gavetas e tampas de compartimentos (existentes conforme o modelo)
- as peças de plástico da prateleira com base rotativa (disponível para aquisição como acessório opcional)
- a caixa separadora (disponível para aquisição como acessório opcional)

As peças indicadas a seguir **são adequadas para serem lavadas na máquina de lavar louça**:

 Risco de danos devido a carga demasiado elevada da máquina de lavar louça.

As peças do aparelho de frio podem ser inutilizadas, por ex. deformar, com a lavagem na máquina de lavar louça a uma temperatura superior a 55 °C.

Para que as peças fiquem seguras na máquina de lavar louça, selecione apenas programas de lavar louça com, no máximo, 55 °C.

O contacto com corantes naturais, p. ex. das cenouras, dos tomates e do ketchup, pode manchar as peças de plástico da máquina de lavar louça. Estas manchas não influenciam a estabilidade das peças.

- o fixador de garrafas, o suporte de ovos
- a prateleira da porta e para garrafas na porta do aparelho (sem frisos em visual inox)
- as prateleiras (sem frisos e sem impressão)
- o suporte do filtro de odores (disponível para aquisição como acessório opcional)

## Remover e desmontar os acessórios para a limpeza

### Desmontar a prateleira da porta/compartmento para garrafas

Remova o friso em visual inox antes de limpar a prateleira da porta/compartmento para para garrafas na máquina de lavar louça.

Para remover o friso, proceda como se indica a seguir:

- Coloque a prateleira da porta/compartmento para garrafas na superfície de trabalho.
- Puxe o friso em aço inox, começando por um lado.
- Após efetuar a limpeza, volte a fixar o friso à prateleira da porta/compartmento para garrafas.



## Desmontar as prateleiras

Antes da limpeza das prateleiras remova o friso. Proceda da seguinte forma:

- Coloque a prateleira sobre uma superfície macia (p. ex., um pano da louça) na área de trabalho.

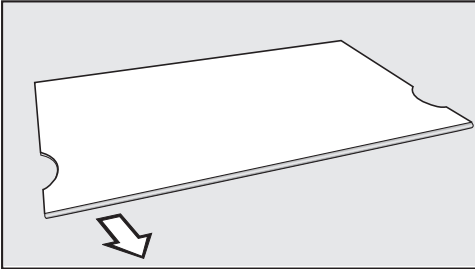

- Puxe o friso em aço inox, começando por um lado.
- Após efetuar a limpeza, volte a fixar o friso à prateleira.

## Desmontar a prateleira dividida

Antes da limpeza da prateleira remova o friso e a régua de proteção. Proceda da seguinte forma:

- Coloque as prateleiras sobre uma superfície macia (p. ex., um pano da louça) na área de trabalho.
- Puxe o friso começando por um dos lados.
- Puxe a régua de proteção começando por um dos lados.
- Puxe os dois adaptadores para a esquerda e para a direita das reentrâncias.
- Após a limpeza, insira os dois adaptadores à altura desejada à esquerda e à direita nas reentrâncias.

- Insira o friso e a régua de proteção de novo na respectiva prateleira.

## Retirar gaveta

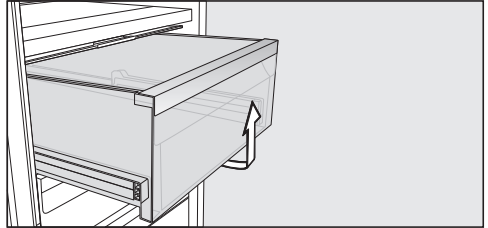

- Puxe a gaveta para fora enquanto a levanta na parte da frente.
- Após a limpeza, insira novamente a gaveta.

# Limpeza e manutenção

## Remover a placa separadora

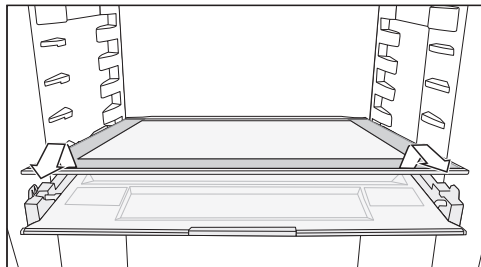

- Remova a placa separadora.
- Deslizar novamente a placa separadora após a limpeza.

## Remover a tampa do compartimento

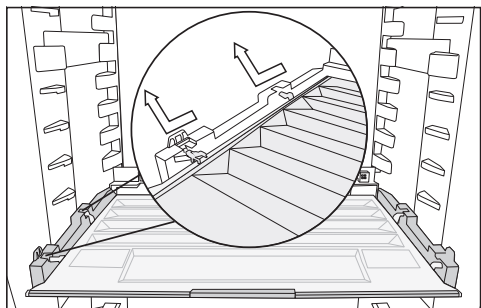

- Levante a tampa à frente e puxe-a para fora.
- Após a limpeza, insira novamente a tampa do compartimento.

## Substituir o filtro de odores (acessório opcional)

Substitua o filtro de odores no suporte a cada 6 meses.

O símbolo  no visor inicial lembra que o filtro de odores deve ser trocado.

Os filtros de odores de substituição KKF-R podem ser adquiridos no serviço técnico da Miele, em lojas da especialidade e através da loja online Miele.

- Puxe o suporte do filtro de odores para cima, retirando-o da prateleira.

Os filtros de odores montados não podem tocar na parede posterior do aparelho de frio, porque, devido à humidade, podem ficar colados à parede posterior.

Encaixe os novos filtros de odores no suporte o mais para baixo possível, de forma que não fiquem salientes no suporte.

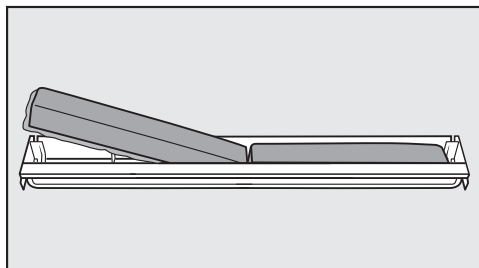

- Retire os dois filtros de odores e encaixe os novos filtros no suporte com o rebordo voltado para baixo.

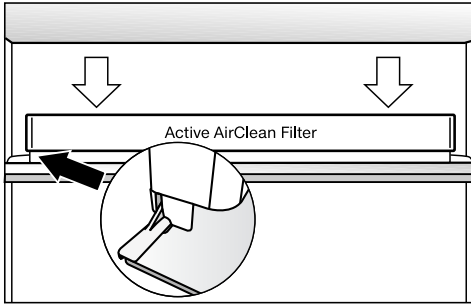

- Encaixe a cassete centrada na régua posterior de uma prateleira, de forma a que encaixe corretamente.
- Para confirmar a substituição dos filtros toque na tecla sensora OK.

A indicação para substituir o filtro de odores apaga-se e o contador de horas é repostado para zero.

O símbolo desaparece do visor inicial.

## Limpar a junta da porta

Risco de danos devido a uma limpeza incorreta.

No tratamento da junta da porta com óleo ou gordura, esta pode ficar porosa.

Nunca deverá aplicar óleos ou gorduras na junta da porta.

- Limpe regularmente a junta da porta com água limpa e, de seguida, seque-a minuciosamente com um pano.

## Limpar as zonas de arejamento e ventilação

A acumulação de pó contribui para o aumento do consumo de energia.

- Efetue a limpeza regular das zonas de arejamento e ventilação utilizando um pincel ou o aspirador (com um aspirador Miele, utilize a escova para móveis).

## Depois da limpeza

- No painel de comandos, toque na tecla sensora OK.

No visor aparece .

- Toque em OK.

Com o modo Limpeza desligado o ponto no canto superior do visor desaparece.

- Percorra com as teclas sensoras < e > até ao símbolo e toque em OK.

O aparelho de frio começa novamente a refrigerar.

- Volte a encaixar todas as peças no aparelho de frio.
- Ligue a função SuperCool durante algum tempo, para que a temperatura no aparelho de frio desça rapidamente.
- Coloque os alimentos no aparelho de frio assim que a temperatura estiver suficientemente baixa.
- Feche a(s) porta(s) do aparelho.



## Que fazer quando ...

Consegue resolver por si próprio a maioria das anomalias e erros que podem ocorrer durante o funcionamento diário. Em muitos casos, pode economizar tempo e custos, pois não necessita de recorrer ao serviço de assistência técnica.

Em [www.miele.pt/service](http://www.miele.pt/service) pode obter informações relativas à resolução autónoma de anomalias.

As tabelas apresentadas seguintes devem ajudá-lo a detetar as causas de uma anomalia ou de um erro, apresentando as respetivas soluções.

Evite abrir a porta do aparelho até que a avaria seja solucionada para que a perda de frio seja mantida o mais baixo possível.



Problema	Causa e solução	
<b>O aparelho de frio não arrefece e a iluminação interior não funciona com a porta do compartimento frigorífico aberta.</b>	O aparelho não está ligado e no visor acende  .	■ Ligue o aparelho de frio.
	A ficha não está bem inserida na tomada.	■ Ligue a ficha à tomada. Quando o aparelho está desligado, aparece no visor  .
	Os disjuntores do quadro elétrico da sua habitação dispararam. O aparelho, a tensão da rede ou outro aparelho qualquer podem estar com alguma avaria.	■ Solicite a intervenção de um eletricista ou do serviço de assistência técnica.
<b>O compressor funciona continuamente.</b>	Não é avaria. Para economizar energia, o motor comuta para um funcionamento com rotações mais baixas quando necessitar de menos frio. O tempo de funcionamento do compressor prolonga-se.	
<b>O compressor liga cada vez com maior frequência e durante mais tempo, a temperatura no interior do aparelho de frio é muito baixa.</b>	As secções transversais de arejamento e ventilação estão tapadas ou obstruídas com pó.	■ Não tape as secções transversais de arejamento e ventilação. ■ Limpe regularmente o pó nas secções transversais de arejamento e ventilação.
	A porta do aparelho foi aberta várias vezes. Ou foram colocados muitos alimentos frescos de uma só vez no aparelho.	■ Abra a porta do aparelho só quando for necessário e durante o mais curto período de tempo possível.

Problema	Causa e solução
	<p>A temperatura necessária fica automaticamente re-posta ao fim de um curto espaço de tempo.</p> <p>A porta do aparelho não está bem fechada.</p> <ul style="list-style-type: none"> <li>■ Feche a porta do aparelho.</li> </ul> <p>A temperatura necessária fica automaticamente re-posta ao fim de um curto espaço de tempo.</p> <p>A temperatura ambiente está demasiado elevada. Quanto mais elevada for a temperatura ambiente, mais tempo o compressor fica a funcionar.</p> <ul style="list-style-type: none"> <li>■ Siga as indicações do capítulo «Instalação», secção «Local da instalação».</li> </ul> <p>O aparelho não foi bem montado no nicho.</p> <ul style="list-style-type: none"> <li>■ Instale o aparelho de frio de acordo com as instruções do manual de instalação anexo.</li> </ul> <p>A temperatura no aparelho de frio está regulada para muito baixa.</p> <ul style="list-style-type: none"> <li>■ Corrija a regulação da temperatura.</li> </ul> <p>A função SuperCool ❄ ainda está ligada.</p> <ul style="list-style-type: none"> <li>■ Para economizar energia, desligue a função SuperCool ❄ antecipadamente.</li> </ul>
<p><b>O compressor raramente liga e, cada vez durante menos tempo, a temperatura no aparelho aumenta.</b></p>	<p>Não é avaria. A temperatura é muito alta.</p> <ul style="list-style-type: none"> <li>■ Altere a temperatura selecionada.</li> <li>■ Volte a controlar a temperatura ao fim de 24 horas.</li> </ul>
<p><b>O aparelho de frio acumulou gelo e/ou no interior forma-se água condensada. Talvez a porta do aparelho não feche corretamente.</b></p>	<p>A junta da porta saiu da ranhura.</p> <ul style="list-style-type: none"> <li>■ Verifique se a junta da porta está bem assente na ranhura.</li> </ul> <p>A junta da porta está danificada.</p> <ul style="list-style-type: none"> <li>■ Verifique se a junta da porta está danificada.</li> </ul>
<p><b>A junta da porta está danificada e/ou tem de ser substituída.</b></p>	<p>A junta da porta pode ser desmontada sem utilização de ferramentas.</p> <ul style="list-style-type: none"> <li>■ Trocar a junta da vedação da porta. Pode obtê-la nos serviços ou distribuidores Miele.</li> </ul>











## Que fazer quando ...

---











### Problemas gerais com o aparelho de frio

Problema	Causa e solução
<b>A base no compartimento aparelho de frio está molhada.</b>	O orifício de escoamento está obstruído. ■ Efetue a limpeza da calha e do orifício de escoamento.
<b>Não soa qualquer sinal de alarme, apesar de a porta estar aberta já há algum tempo.</b>	Não se trata de um erro. O sinal de alarme foi desligado no modo de regulação. Se quiser ligar novamente o alarme sonoro: ■ Percorra no modo de regulação  com a tecla sensora < ou > até ao símbolo  . ■ Toque em OK. ■ Selecione através das teclas sensoras < e > o volume desejado dos sinais sonoros e de alarme. ■ Toque em OK.  Se os sinais sonoros e de alarme estiverem ligados, surge  .





## Indicações no visor

Mensagem	Causa e solução
<p><b>■ está iluminado no visor, o aparelho não possui a capacidade de arrefecimento, mas os comandos funcionam e a iluminação interior também.</b></p>	<p>O modo de demonstração está ligado.</p> <ul style="list-style-type: none"> <li>■ Toque em OK.</li> </ul> <p>No visor aparece primeiro Miele, em seguida o ecrã inicial.</p> <ul style="list-style-type: none"> <li>■ Toque em OK.</li> <li>■ Percorra no modo de regulação  com a tecla sensora &lt; ou &gt; até ao símbolo ■.</li> <li>■ Toque em OK.</li> </ul> <p>Depois de o modo de demonstração ■ ser desligado, o aparelho de frio desliga e tem de ser ligado novamente.</p>
<p><b>No visor acende  e não é possível operar o aparelho de frio.</b></p>	<p>A função de limpeza ainda está ligada.</p> <ul style="list-style-type: none"> <li>■ No painel de comandos, toque na tecla sensora OK para desligar a função de limpeza.</li> </ul> <p>No visor aparece .</p> <ul style="list-style-type: none"> <li>■ Toque em OK.</li> </ul> <p>Com o modo Limpeza desligado , o ponto no canto superior do visor desaparece.</p> <ul style="list-style-type: none"> <li>■ Percorra com a tecla sensora &lt; ou &gt; até ao símbolo  e toque em OK.</li> </ul> <p>O aparelho de frio começa novamente a refrigerar.</p>
<p><b>No visor não aparece qualquer indicação. O visor está preto.</b></p>	<p>O modo Sabbath  está ligado: a iluminação interior está desligada e o aparelho de frio funciona.</p> <ul style="list-style-type: none"> <li>■ Toque em OK.</li> </ul> <p>No visor aparece .</p> <ul style="list-style-type: none"> <li>■ Toque em OK.</li> </ul> <p>Com a função modo Sabbath  ligada surge um ponto no canto superior do visor .</p> <ul style="list-style-type: none"> <li>■ Toque em OK.</li> </ul> <p>Com a função modo Sabbath  desligada desaparece o ponto no canto superior do visor.</p>

## Que fazer quando ...

Mensagem	Causa e solução
No visor  acende e deixa de ser possível efetuar qualquer regulação no aparelho.	A função de bloqueio está ligada. ■ Desbloqueie o aparelho de frio por um curto espaço de tempo ou desligue o bloqueio completamente (consulte o capítulo «Efetuar outras regulações», secção «Ligar/desligar o bloqueio  /  por um curto período de tempo/totalmente»).
No visor inicial acende o símbolo  , e adicionalmente soa um sinal.	O indicador de substituição do filtro de odores  lembra-lhe que o filtro de odores tem de ser substituído. ■ Efetue a substituição dos filtros de odores no suporte (consulte o capítulo «Limpeza e manutenção», secção «Substituir os filtros de odores» (acessório opcional»)) e confirme a substituição do filtro de odores, tocando na tecla sensora OK. O símbolo  apaga-se do visor inicial.
No visor acende   , adicionalmente soa um sinal de alarme e a iluminação interior fica intermitente.	O <b>alarme da porta</b> foi ativado. ■ Toque em OK. O sinal de alarme deixa de soar, o símbolo   apaga-se e a iluminação interior volta a acender-se constantemente. ■ Feche a porta do aparelho.









Mensagem	Causa e solução
<p><b>No visor acende , eventualmente surge um código de erro F com algarismos. Adicionalmente soa um sinal de alarme.</b></p>	<p>Existe uma anomalia.</p> <ul style="list-style-type: none"> <li>■ Desligue o sinal de alarme tocando em <i>OK</i>.</li> <li>■ Contacte o serviço de assistência técnica.</li> </ul> <p>Para indicar a anomalia, necessita também de mencionar o código de erro exibido, a designação do modelo e o número de série do seu aparelho de frio. É possível exibir estas informações  diretamente:</p> <ul style="list-style-type: none"> <li>■ Toque em <i>OK</i>.</li> </ul> <p>No visor são exibidos os dados necessários do aparelho.</p> <ul style="list-style-type: none"> <li>■ Toque em <i>OK</i>.</li> <li>■ Para desligar o aparelho de frio, percorra com a tecla sensora &lt; ou &gt; até ao símbolo .</li> <li>■ Para sair da indicação de informações, percorra com a tecla sensora &lt; ou &gt; até ao símbolo .</li> <li>■ Toque em <i>OK</i>.</li> </ul> <hr/> <p>É exibido um erro do aparelho: esta indicação tem sempre prioridade e cancela de imediato qualquer regulação que esteja a efetuar.</p> <p>A indicação de erro no aparelho tem prioridade sobre a indicação de alarme de porta aberta e/ou alarme de temperatura.</p>

## Que fazer quando ...

### Iluminação interior

 Perigo de choque elétrico devido a peças condutoras de corrente expostas. Ao remover a cobertura da lâmpada pode entrar em contacto com as peças condutoras de corrente.  
Não remova a cobertura da lâmpada. A iluminação LED só pode ser substituída e reparada exclusivamente pelo serviço de assistência técnica.

 Perigo de lesões através da iluminação LED.  
Esta iluminação corresponde ao grupo de risco RG 2. Se a cobertura estiver com defeito, os olhos podem ficar feridos.  
Se a cobertura da lâmpada estiver com defeito, não olhe diretamente para a iluminação de perto usando instrumentos óticos (uma lupa ou similar).

Problema	Causa e solução
<b>A iluminação interior não funciona.</b>	O aparelho de frio não está ligado. ■ Ligue o aparelho de frio.
	O modo Sabbat  está ligado: o visor está escuro, e o aparelho de frio a funcionar. ■ Toque em OK. No visor aparece  . ■ Toque em OK. Com a função modo Sabbat  ligada surge um ponto no canto superior do visor  . ■ Toque em OK.
	Com a função modo Sabbat  desligada desaparece o ponto no canto superior do visor. A iluminação interior desliga-se automaticamente ao fim de aprox. 15 minutos se a porta estiver aberta, para evitar sobreaquecimento. Se esse não for o caso, então existe uma anomalia. ■ Contacte o serviço de assistência técnica.
<b>A iluminação interior está intermitente.</b>	Não se trata de um erro. O alarme da porta foi ativado e a iluminação interior fica intermitente com o sinal de alarme.

## Causa dos ruídos

Durante o funcionamento, o aparelho de frio provoca diferentes ruídos. Com uma potência de arrefecimento mais reduzida, o aparelho de frio trabalha com economia de energia, mas durante mais tempo. O volume de som é mais baixo.

Com uma potência de arrefecimento superior, os alimentos arrefecem mais rapidamente.

O volume de som é mais alto.

<b>Ruídos normais</b>	<b>O que os origina?</b>
<b>Chiar, asso-biar</b>	O refrigerante é injetado no circuito de refrigeração.
<b>Borbulhar, gorgolejar, chapinhar</b>	O refrigerante flui através dos tubos.
<b>Zumbir</b>	O aparelho de frio arrefece.
<b>Clicar</b>	O termóstato liga ou desliga o compressor.
<b>Sibilar, sus-surrar</b>	O ventilador está em curso.
<b>Crepitar</b>	Ocorre na expansão do material no aparelho de frio.
<b>Chocalhar</b>	As válvulas ou abas estão ativas.
<b>Zumbir (aparelhos de frio com reservatório de água)</b>	Água é transportada a partir do reservatório de água.
<b>Sorver (aparelhos de frio com amortecedor do fecho da porta)</b>	A porta do aparelho com amortecedor de fecho é aberta ou fechada.
Lembre-se que o ruído do compressor e do fluxo no circuito de refrigeração não podem ser evitados.	

## Causa dos ruídos

Ruídos	Causa e resolução
<b>Vibrar, bater, tilintar</b>	<p>O aparelho de frio não está bem nivelado. Nivele o aparelho de frio recorrendo a um nível de bolha de ar. Para o efeito, utilize os pés de regulação (dependendo do modelo) por baixo do aparelho de frio.</p> <p>A partir de um nicho de 140 cm: deslize as calhas estabilizadoras fornecidas na parte inferior da base do aparelho.</p>
	<p>As gavetas, os cestos ou as prateleiras tremem ou emperram. Verifique as peças amovíveis e volte a encaixá-las.</p>
	<p>As garrafas ou os recipientes estão encostados uns aos outros. Separe ligeiramente as garrafas ou os recipientes uns dos outros.</p>
	<p>O fixador de cabos (dependendo do modelo) ainda está pendurado na parede traseira do aparelho. Remova o fixador de cabos.</p>

Em [miele.pt/service](http://miele.pt/service) pode obter informações relativas à resolução autónoma de anomalias e às peças de substituição da Miele.

## Contacto no caso de avarias

Contacte, p. ex., o seu distribuidor Miele ou serviço de assistência técnica Miele quando não conseguir solucionar a avaria.

Pode reservar o serviço de assistência técnica da Miele online em [www.miele.pt/service](http://www.miele.pt/service).

Os dados de contacto do serviço de assistência técnica da Miele encontram-se no final do presente documento.

O serviço de assistência técnica precisa da designação do modelo e número de série (fabr./SN/N.º). Ambas as informações podem ser encontradas na placa de características dentro do aparelho de frio ou, dependendo do modelo, no modo de regulação em Informações **i**.

## Base de dados EPREL

Desde 1 de março de 2021, as informações sobre a etiquetagem energética e os requisitos de conceção ecológica podem ser encontrados na base de dados sobre produtos europeia (EPREL). Clique na hiperligação <https://eprel.ec.europa.eu/> para aceder à base de dados sobre produtos. Ser-lhe-á aqui solicitado que insira a designação do modelo.

A designação do modelo pode ser encontrada na placa de características dentro do aparelho de frio ou, dependendo do modelo, no modo de regulação em Informações **i**.

<b>Miele</b>			
XXXXXX ←		Nr. XX/XXXXXXXXXX.	
<small>WEINTEMPERIEREINSCHRANK/INTERTISCHMODELL          MULTITEMPERATURE WINE STORAGE CABINET/UNDERCOUNTER          ARMOIRE DE MISE EN TEMP. DES VINS/MOD. ENCASTRABLE SOUS PLAN          ARMARIO P. CONDIZIONAMENTO VINO/MOD. P. INCRUSTAZIONE EN CUCINA          ВИННАЯ ТЕМПЕРАТУРНЫЙ ШКАФ</small>			
<small>Klasse/Class          Classe/Classe</small> SN-ST	<small>Ap-Typ/ AP-Type          AP-Tipo/AP-Tipo</small>	<small>Bruttinhalt/ Gross Capacity          Volume Bruto/ Capacidad Bruta</small> XXXX l	<small>Gefriervermögen/ Freezing Capacity          Pouvoir de Congel/ Capacc. congeladora</small>
<small>Nutzenhall          Net Capacity</small> Tot / R / F / WINE / CHILL	<small>Ges / K / G / WEIN / KALT          Tot / R / F / WINE / CHILL</small>	<b>R600a: XXg</b>	
<small>Volume U 6          Capac. Util</small> Tot / R / F / WINE / CHILL			

## Garantia

O presente produto está sujeito à garantia legalmente prevista pelo Decreto-lei nº 84/2021, de 18 de outubro, que regula os direitos do consumidor na compra e venda de bens, conteúdos e serviços digitais, ou por qualquer outra disposição legal que modifique ou substitua aquele diploma.

# Declaração de Conformidade

---

A Miele declara que este frigorífico cumpre a Directiva 2014/53/UE.

O texto integral da Declaração de Conformidade UE está disponível num dos seguintes URLs:

- Produtos, Download, em [www.miele.pt](http://www.miele.pt)
- Assistência técnica, pedidos de informações, manuais de utilização, em <https://miele.pt/instrucoes-utilizacao-125> através do nome do produto ou do número de fabrico

Banda de frequência	2,4000 GHz – 2,4835 GHz
---------------------	----------------------------

Potência máxima de transmissão	< 100 mW
--------------------------------	----------

Para operar e controlar o módulo de comunicação, a Miele utiliza softwares próprios ou de terceiros, que não estão sujeitos à chamada condição de licença Open Source. Estes softwares/componentes de software estão protegidos por direitos de autor. Os direitos de autor da Miele e de terceiros devem ser respeitados.

Além disso, o módulo de comunicação integrado no aparelho contém componentes de software que são distribuídos sob condições de licença Open Source. Pode consultar os componentes Open Source incluídos, juntamente com as declarações de direitos de autor correspondentes, cópias das respetivas condições de licença aplicáveis, bem como, se necessário, outras informações localmente via IP, através de um navegador web ([http\[s\]://<endereço IP>/Licenses](http[s]://<endereço IP>/Licenses)). Os regulamentos referentes a responsabilidade e garantia aí indicados das condições de licença de Open Source aplicam-se apenas aos respetivos detentores de direitos.









**Miele Portuguesa, Lda.**

Av. do Forte, 5  
2790-073 Carnaxide

**Contactos:**

Telf.: 214248100

**Apoio ao cliente**

[info@miele.pt](mailto:info@miele.pt)

**Serviço técnico**

[miele.pt/service](http://miele.pt/service)

**Website**

[miele.pt](http://miele.pt)

**Miele Experience Center em Carnaxide**

Av. do Forte, 5  
2790-073 Carnaxide  
Telf.: 214248400

Sede Alemanha:  
Miele & Cie. KG  
Carl-Miele-Straße 29  
33332 Gütersloh  
Alemanha

K 7437 ..., K 7737 ...

pt-PT

M.-Nr. 12 583 870 / 00