



## Instrucciones de manejo Frigorífico



















Es **imprescindible** que lea las instrucciones de manejo y montaje antes del emplazamiento, la instalación y la puesta en marcha. De esta forma se protegerá y evitará daños.

# Contenido

---

<b>Advertencias e indicaciones de seguridad</b> .....	5
<b>Su contribución a la protección del medioambiente</b> .....	18
<b>Instalación</b> .....	19
Lugar de emplazamiento.....	19
Combinaciones side-by-side .....	20
Clase climática .....	21
Entrada y salida de ventilación.....	21
Puerta del mueble .....	22
Ranura horizontal y vertical .....	22
– Peso de la puerta del mueble.....	23
Medidas de empotramiento .....	24
Empotramiento en un armario columna/vista lateral.....	24
Conexiones y entrada y salida de ventilación .....	25
Limitar el ángulo de apertura de la puerta .....	26
Conexión eléctrica.....	27
<b>Ahorro de energía</b> .....	29
<b>Descripción del aparato</b> .....	30
Panel de mandos con pantalla de inicio .....	32
Modo de ajustes  .....	32
Seleccionar la función deseada en el modo Ajustes  .....	34
Distribución de los elementos en el interior .....	35
Adaptar los estantes de la puerta/el soporte para botellas .....	35
Enganchar la huevera.....	35
Desplazar o retirar el soporte para botellas .....	35
Mover las baldas divisibles .....	35
Colocar las baldas divisibles.....	35
Colocar baldas .....	36
Cambiar la posición del botellero.....	36
Espacio para una bandeja del horno .....	37
Ajustar el filtro de olores.....	37
Accesorios que forman parte del suministro .....	38
Accesorios especiales.....	38
<b>Conectar y desconectar el aparato</b> .....	40
Antes de la primera utilización .....	40
Conectar el aparato.....	40
Conexión del aparato .....	40
Desconexión del aparato.....	40
En caso de ausencias prolongadas .....	41

<b>La temperatura adecuada</b> .....	42
Indicación de temperatura.....	43
Ajustar la temperatura .....	43
Posibles valores de ajuste.....	43
<b>Utilizar las funciones SuperFrost, SuperFrío y DynaCool</b> .....	44
Conectar y desconectar DynaCool  .....	45
<b>Realizar otros ajustes</b> .....	46
Aclaraciones sobre los siguientes ajustes.....	46
Modo Party  .....	46
Modo Holiday  .....	46
Conectar la función Bloqueo  /  .....	47
Modo Sabbat  .....	48
Información sobre el modo Sabbat  .....	49
Modificar el intervalo de tiempo que transcurre hasta la alarma de la puerta  .....	49
Miele@home .....	49
Modificar el volumen de las señales acústicas y de aviso  /  .....	51
Modificar la luminosidad del display  .....	52
Desconectar el modo Exposición  .....	52
Restablecer los ajustes al estado de suministro  .....	52
Información  .....	52
Indicación de sustitución del filtro de olores  .....	52
Modo de limpieza  .....	53
<b>Alarma de la puerta</b> .....	54
<b>Cómo almacenar los alimentos en el frigorífico</b> .....	55
Distintas zonas de refrigeración .....	55
No aptos para la zona del frigorífico .....	56
Consejos para la compra de alimentos.....	56
Almacenamiento correcto de los alimentos .....	57
<b>Almacenar alimentos en el cajón DailyFresh</b> .....	58
Cajón DailyFresh.....	58
<b>Descongelar</b> .....	60
<b>Limpieza y mantenimiento</b> .....	61
Consejos respecto a los productos de limpieza .....	61
Preparar el aparato para la limpieza .....	62
Limpiar el interior.....	62
Accesorios para limpieza manual o en el lavavajillas.....	63
Retirar y desmontar los accesorios para su limpieza.....	63

# Contenido

---

Limpieza de la junta de la puerta .....	66
Limpieza de las rejillas de ventilación y de evacuación de aire .....	66
Después de la limpieza .....	67
<b>¿Qué hacer si ...?</b> .....	68
<b>Causas de ruidos</b> .....	76
<b>Servicio Post-venta</b> .....	78
Contacto en caso de anomalías.....	78
Base de datos EPREL .....	78
Garantía.....	78
<b>Declaración de conformidad</b> .....	79
<b>Derechos de propiedad intelectual y licencias</b> .....	80

## Advertencias e indicaciones de seguridad

---

Este aparato cumple todas las normas de seguridad vigentes. El manejo indebido puede causar daños materiales y provocar lesiones personales y daños materiales.

Lea detenidamente el manual de instrucciones de manejo y montaje antes de poner el aparato en funcionamiento. Contienen indicaciones importantes para el montaje, la seguridad, el uso y el mantenimiento. De esta forma se protegerá y evitará daños en el aparato.

Según la norma internacional IEC 60335-1, Miele indica explícitamente que deben leerse y seguirse las indicaciones incluidas en el capítulo para la instalación del aparato así como las advertencias e indicaciones de seguridad.

Miele no se hace responsable de los daños causados debido al incumplimiento de estas indicaciones.

Conserve las presentes Instrucciones de manejo y de montaje y entréguelas al nuevo propietario en caso de venta posterior del aparato.

# Advertencias e indicaciones de seguridad

---

## Aplicación adecuada

▶ El aparato está diseñado para su uso en hogares y entornos domésticos como, por ejemplo,

- en tiendas, oficinas y entornos de trabajo similares
- en propiedades agrícolas
- por clientes en hoteles, hostales, pensiones y en otros entornos residenciales.

Este aparato no es apto para su uso en zonas exteriores.

▶ Utilice el frigorífico exclusivamente en el ámbito doméstico para refrigerar y almacenar alimentos.

Está prohibido cualquier otro tipo de utilización.

▶ El aparato no es apto para almacenar y enfriar medicamentos, plasma sanguíneo, preparados de laboratorio o sustancias o productos similares en los que se basa la directiva sobre dispositivos médicos. El uso no adecuado del aparato puede provocar daños en los productos almacenados o su deterioro. Además, el aparato no es apto para el funcionamiento en lugares con peligro de explosión. Miele no se hace responsable por los daños ocasionados por el uso indebido o por el manejo incorrecto del aparato.

▶ Aquellas personas(niños incluidos) que por motivo de una incapacidad física, sensorial o mental, inexperiencia o desconocimiento no estén en condiciones de manejar el aparato de una forma segura, no podrán hacer uso de la misma sin supervisión.

El uso del aparato por parte de dichas personas sin supervisión está permitido solamente si se les ha explicado el manejo del mismo de tal forma que puedan utilizarlo de forma segura y pueden reconocer los posibles peligros originados por un manejo incorrecto.

# Advertencias e indicaciones de seguridad

---

## Niños en casa

- ▶ Los niños menores de 8 años deben permanecer alejados del aparato, a no ser que estén vigilados en todo momento.
- ▶ El uso del aparato por parte de niños mayores de ocho años sin supervisión está permitido solamente si se les ha explicado el manejo del mismo de tal forma que puedan utilizarlo de forma segura. Los niños deben poder reconocer los posibles peligros originados por un manejo incorrecto.
- ▶ Los niños no deben limpiar o conectar el aparato sin supervisión.
- ▶ Preste continua atención a los niños que se encuentren cerca del aparato. No deje jamás que los niños jueguen con él.
- ▶ ¡Peligro de ahogamiento! Al jugar, los niños podrían quedar enrollados en el material de embalaje (p. ej. plásticos) o cubrirse la cabeza con él y ahogarse. Mantenga el material del embalaje fuera del alcance de los niños.

# Advertencias e indicaciones de seguridad

---

## Seguridad técnica

► Se ha comprobado la estanqueidad del circuito de refrigerante. El aparato cumple todas las normas de seguridad pertinentes así como las directivas aplicables de la UE.



► Advertencia: peligro de incendio/materiales inflamables. Este símbolo se encuentra en el compresor e indica materiales inflamables. No retirar esta pegatina.

El refrigerante incluido en este aparato es respetuoso con el medio ambiente, pero es inflamable (información en la placa de características).<sup>[2]</sup>

El uso de este refrigerante respetuoso con el medio ambiente provoca, en parte, un aumento del ruido de funcionamiento. Además de los ruidos de funcionamiento del compresor, se pueden producir ruidos debidos al flujo en todo el circuito de frío. Aunque, lamentablemente, estos efectos no se pueden evitar, no influyen en el rendimiento del aparato.

Es necesario asegurarse de que ninguna parte del circuito de frío resulte dañada durante el transporte y la instalación del aparato. El refrigerante pulverizado que sale puede provocar lesiones oculares y también se podría incendiar.<sup>[2]</sup>

En caso de daños:

- Evitar el contacto con fuego u otras fuentes de ignición.
- Desconectar el aparato de la red eléctrica.
- Intentar ventilar la estancia en la que se encuentre emplazado el aparato durante algunos minutos.
- Ponerse en contacto con el Servicio técnico.



## Advertencias e indicaciones de seguridad

---

▶ Cuando más refrigerante hay en un aparato, mayor debe ser la habitación en la que se emplaza. En caso de fuga eventual, en las habitaciones de menor tamaño se puede formar una mezcla inflamable de aire y gas. Por 8 g de refrigerante, la sala debe tener un tamaño mínimo de 1 m<sup>3</sup>. La cantidad de refrigerante se indica en la placa de características en el interior del aparato.

▶ Compruebe sin falta la coincidencia de los datos de conexión (fusibles, frecuencia y tensión) indicados en la placa de características del aparato con los de la instalación eléctrica de la vivienda para evitar que se produzcan daños en el mismo. Compárelos antes de conectarlo.

En caso de duda, consulte a un técnico electricista.

▶ La seguridad eléctrica del aparato quedará garantizada solamente si está conectado a un sistema de toma de tierra instalado de forma reglamentaria. Este requisito básico de seguridad debe cumplirse. En caso de duda, haga que un técnico electricista revise la instalación de la casa.

▶ Es posible el funcionamiento temporal o permanente en un sistema de suministro de energía autosuficiente o no sincronizado con la red (como redes autónomas, sistemas de respaldo). Un requisito previo para el funcionamiento es que el sistema de suministro de energía cumpla con las especificaciones de la norma EN 50160 u otra similar.

Las medidas de protección previstas en la instalación doméstica y en este producto de Miele deberán quedar también garantizadas en su función y funcionamiento tanto en funcionamiento aislado como en funcionamiento no sincronizado con la red, o bien ser sustituidas por medidas equivalentes en la instalación. Como se describe, por ejemplo, en la publicación actual de VDE-AR-E 2510-2.

▶ Si el cable de conexión a red adjunto estuviese dañado debería ser sustituido por una pieza original con el fin de evitar peligros para el usuario. Miele garantiza que se cumplan los requisitos de seguridad solo con las piezas de sustitución originales.

## Advertencias e indicaciones de seguridad

---

- ▶ Los dispositivos de varios enchufes o los cables de prolongación no garantizan la seguridad necesaria (peligro de incendio). No conecte el aparato a la red eléctrica con este tipo de dispositivos.
- ▶ Si la humedad llega a los componentes conductores de corriente o al cable de conexión se puede provocar un cortocircuito. No utilice el aparato en zonas de humedad o en las que haya salpicaduras de agua (p. ej., garajes, lavaderos, etc.).
- ▶ Este aparato no se puede utilizar en lugares inestables (p.ej. embarcaciones).
- ▶ Los daños en el aparato pueden poner en peligro su seguridad. Controle visualmente que no hay daños. Nunca ponga un aparato dañado en funcionamiento.
- ▶ Utilice el aparato únicamente cuando esté montado para poder garantizar su funcionamiento correcto.
- ▶ En caso de trabajos de instalación, mantenimiento y reparación, el aparato deberá desconectarse de la red. El aparato está desconectado de la red eléctrica únicamente si se cumplen las siguientes condiciones:
  - se han desactivado los automáticos de la instalación eléctrica, o
  - se han desenroscado totalmente los fusibles roscados de la instalación eléctrica, o
  - se ha desenchufado el cable de conexión del aparato. En aparatos dotados de un cable de conexión con clavija, no tire del cable, utilice siempre la clavija para desenchufar el aparato de la red eléctrica.
- ▶ Los trabajos de instalación, mantenimiento o reparación inadecuados pueden originar graves peligros para el usuario. Los trabajos de instalación, mantenimiento o reparación se realizarán exclusivamente por personal técnico autorizado de Miele.
- ▶ Se pierden los derechos de la garantía si el aparato no es reparado por el Servicio Post-Venta autorizado de Miele.

## Advertencias e indicaciones de seguridad

---

- ▶ Los componentes defectuosos solo podrán ser sustituidos por piezas originales de Miele. Miele solo podrá garantizar el total cumplimiento de los requisitos de seguridad si se utilizan piezas originales.
- ▶ Este aparato está equipado, debido a requisitos especiales (p. ej., relacionados con temperatura, humedad, resistencia química, resistencia a la abrasión y vibración), con una lámpara especial. Esta lámpara solo se puede utilizar para el uso previsto. No es apropiada para iluminación ambiental. La sustitución solo puede ser llevada a cabo por personal autorizado por Miele o por el Servicio Post-venta. Las lámparas de este aparato son al menos de la clase de eficiencia energética F.

# Advertencias e indicaciones de seguridad

---

## Instalación correcta

- ▶ Para la instalación del aparato es necesario tener en cuenta las indicaciones del manual de montaje adjunto.
- ▶ Llevar siempre guantes de protección al transportar e instalar el aparato de frío.
- ▶ Emplace el aparato con la ayuda de otra persona.
- ▶ Lleve a cabo el cambio de sentido de apertura de la puerta (en caso de ser posible) siguiendo las indicaciones del manual de montaje.
- ▶ Instale el aparato únicamente en un armario empotrado estable, rectangular y horizontal que esté colocado sobre un suelo nivelado y plano.

## Uso apropiado

- ▶ El aparato está diseñado para una clase climática determinada (rango de temperatura ambiente) y requiere el cumplimiento de los correspondientes márgenes de temperatura. La clase climática está indicada en la placa de características situada en el interior del aparato. Una temperatura ambiente más baja provoca un mayor tiempo de parada del compresor, por lo que el aparato no puede mantener la temperatura requerida.
- ▶ Cerciórese de que las rejillas de ventilación no queden tapadas u obstruidas por objetos. De lo contrario, no quedaría garantizada la correcta conducción del aire, lo que incrementaría el consumo de energía eléctrica y podría causar daños en los componentes de aparato.
- ▶ Si almacena alimentos que contengan grasa o aceite en la puerta, observe que la grasa o el aceite que pueda derramarse no entre en contacto con los componentes de material sintético del aparato. Se podrían producir fisuras de tensión en el material sintético y podría romperse o rasgarse.
- ▶ Riesgo de incendio y de explosión. No almacene materiales explosivos ni productos con gases combustibles en el aparato (p .ej., botes de spray). Los gases inflamables pueden llegar a arder debido a los componentes eléctricos.
- ▶ ¡Riesgo de explosión! No utilice aparatos eléctricos en el aparato (p. ej., para fabricar helado). Pueden producirse chispas eléctricas.
- ▶ El consumo de alimentos después de su fecha de caducidad puede entrañar el riesgo de una intoxicación alimentaria. El período máximo de conservación depende de una serie de factores, como el grado de frescura, la calidad del alimento y la temperatura de conservación. ¡Observe las fechas de caducidad y las indicaciones de conservación indicadas por el fabricante!

## Advertencias e indicaciones de seguridad

---

### Accesorios y repuestos

- ▶ Utilice exclusivamente accesorios originales de Miele. Si se utilizan o instalan otros componentes no autorizados se pierde todo derecho de garantía.
- ▶ Miele ofrece una garantía de suministro de hasta 15 años, pero no menos de 10 años, para las piezas de repuesto después del final de la producción en serie de su aparato de frío.

## Limpieza y mantenimiento

- ▶ No aplique aceites o grasas en la junta de la puerta, ya que con el tiempo ésta se volvería porosa.
- ▶ El vapor de un limpiador a vapor podría penetrar en las piezas conductoras de tensión y provocar un cortocircuito. No utilice nunca un limpiador a vapor para limpiar el aparato.
- ▶ Los objetos puntiagudos o con bordes afilados dañan el generador de frío y pueden causar un mal funcionamiento del aparato. No utilice en ningún caso objetos puntiagudos o con bordes afilados para
  - eliminar capas de escarcha o heladas,
  - despegar cubiteras o alimentos congelados.
- ▶ No coloque nunca calefactores eléctricos o velas en el interior del aparato para descongelar alimentos, ya que el material sintético resultará dañado.
- ▶ No utilice sprays de descongelación o anticongelantes, dado que pueden formar gases explosivos que contengan soluciones propulsantes o disolventes que dañen el material sintético y que sean nocivos para la salud.

# Advertencias e indicaciones de seguridad

---

## Transporte

- ▶ Transporte siempre el aparato en posición vertical y en el embalaje de transporte para evitar que se produzcan daños.
- ▶ Peligro de sufrir daños y lesiones. Transporte el aparato con la ayuda de una segunda persona, ya que es muy pesado.

## Reciclaje de aparatos inservibles

- ▶ Los niños que juegan con el aparato podrían quedar atrapados y asfixiarse.
  - Desmonte la(s) puerta(s) del aparato.
  - Extraiga los cajones.
  - No deje las baldas dentro del aparato para evitar que los niños puedan trepar por su interior.
  - En caso necesario, elimine el cierre de la puerta del aparato antiguo. Así evitará que los niños se queden encerrados jugando poniendo en peligro su vida.
- ▶ Peligro de descarga eléctrica.
  - Corte el enchufe del cable de conexión.
  - Corte el cable de conexión a la red eléctrica del aparato antiguo.
- ▶ Deseche cada parte del aparato por separado.
- ▶ Durante y después de la eliminación, asegúrese de no colocar el aparato cerca de gasolina u otros gases y líquidos inflamables.
- ▶ Peligro de incendio por escape de aceite o refrigerante.  
El refrigerante y el aceite contenidos son inflamables. En caso de un escape de aceite o refrigerante podrían inflamarse si la concentración es lo suficientemente alta y entrara en contacto con una fuente de calor externa.  
Durante la eliminación, asegúrese de que el circuito de refrigeración no esté dañado para evitar fugas incontroladas de refrigerante (información en la placa de características) y aceite.



## Advertencias e indicaciones de seguridad

---

▶ ¡Se podrían producir salpicaduras de refrigerante que pueden provocar graves lesiones oculares! Cerciórese de no dañar ningún componente del circuito refrigerador, p. ej.

- pinchando los conductos del refrigerante del evaporador,
- doblando las conducciones,
- raspando recubrimientos protectores.

### **Símbolo en el compresor (disponible según modelo)**

Información relevante exclusivamente para el reciclaje. No existe ningún riesgo en funcionamiento normal.



▶ El aceite del compresor puede ser mortal en caso de ingestión y penetración en las vías respiratorias.

# Su contribución a la protección del medioambiente

---

## Eliminación del embalaje

El embalaje se utiliza para la manipulación y protege el aparato de los daños de transporte. Los materiales de embalaje se seleccionan en función de aspectos compatibles con el medio ambiente y de su eliminación y, por lo general, son reciclables.

La devolución de los embalajes al ciclo de los materiales ahorra materias primas. Utilice las opciones de recogida y devolución de materiales reciclables específicos. Su distribuidor Miele se encargará de retirar el embalaje de transporte.

## Reciclaje de aparatos inservibles

Los aparatos eléctricos y electrónicos contienen multitud de materiales valiosos. También contienen sustancias, mezclas y componentes concretos que eran necesarios para su funcionamiento y seguridad. En la basura doméstica, así como si se manipulan de forma incorrecta, pueden ser perjudiciales para la salud y causar daños en el medio ambiente. En ningún caso tire su aparato inservible en la basura doméstica.



Asegúrese de que el aparato de frío no sufra daños hasta que pueda ser eliminado correctamente de una manera respetuosa con el medio ambiente.

De este modo se garantiza que el refrigerante en el circuito de frío y el aceite del compresor no lleguen a contaminar el medio ambiente.

En su lugar, utilice para ello los puntos de recogida y almacenamiento oficialmente establecidos para la entrega y reciclaje de aparatos eléctricos y electrónicos disponibles en el municipio, distribuidores o Miele. Usted es el único responsable legal de borrar cualquier dato personal disponible en el aparato a eliminar. La ley obliga a retirar sin destruir las pilas y baterías utilizadas que no estén totalmente inaccesibles en el aparato, así como las lámparas. Líveles a un punto de recogida adecuado donde puedan ser entregados gratuitamente. Guarde el aparato inservible fuera del alcance de los niños hasta el momento de transportarlo al desguace.

## Lugar de emplazamiento

 Riesgo de sufrir daños y lesiones debido a que el aparato podría volcarse.

El aparato es muy pesado y tiende a volcarse cuando las puertas están abiertas.

Mantenga cerrada/s la/s puerta/s del aparato, hasta que se encuentre instalado. Para asegurarlo en el hueco de empotramiento, tenga en cuenta las indicaciones del manual de montaje.

 Riesgo de sufrir daños y peligro de incendio provocado por aparatos que desprenden calor.

Los aparatos que desprenden calor podrían incendiarse y el aparato podría comenzar a arder.

El aparato no debe instalarse bajo una placa de cocción.

 Riesgo de sufrir daños y peligro de incendio provocado por llamas abiertas.

Las llamas abiertas podrían incendiar el aparato.

Mantenga alejadas del aparato las llamas abiertas, p. ej. una vela.

El lugar adecuado debe estar seco y bien ventilado.

 Riesgo de sufrir daños debido a una elevada humedad en el aire.

En caso de que la humedad del aire sea alta, esto puede producir la formación de condensados en las superficies exteriores del aparato.

Este agua de condensación puede provocar corrosión en las paredes exteriores del mismo.

Emplace el aparato en una estancia seca o climatizada con suficientes posibilidades de ventilación.

Una vez emplazado, asegúrese de que la/s puerta/s esté/n correctamente cerrada/s y que se haya colocado tal y como se describe. Es imprescindible mantener las secciones de entrada y salida de aire indicadas.

Al elegir el lugar de emplazamiento hay que tener en cuenta que el consumo de energía del aparato aumenta cuando se coloca en las inmediaciones de una calefacción, un horno o cualquier otra fuente de calor. Evitar la luz solar directa.

Cuanto más elevada sea la temperatura ambiente, más tiempo funciona el compresor y mayor será el consumo de energía.

# Instalación

---

Al emplazar el aparato, asegurarse además de lo siguiente:

- La base del enchufe se deberá encontrar fuera de la zona posterior del aparato y debe ser accesible en caso de emergencia.
- La clavija y el cable de red no deben estar en contacto con la parte posterior del aparato, ya que estos podrían resultar dañados a causa de la vibración del aparato.
- Tampoco se deben conectar otros aparatos a la base del enchufe situada en la zona posterior del aparato de frío.
- Al instalar el aparato de frío, es necesario asegurarse de que el cable de conexión a la red eléctrica no quede aprisionado ni resulte dañado.
- En la parte posterior del aparato no se deben colocar ni utilizar dispositivos de varios enchufes, regletas de distribución ni otros aparatos electrónicos (p. ej. transformadores halógenos).
- El suelo en el lugar de emplazamiento debe ser horizontal y nivelado y debe tener la misma altura que el suelo circundante.

## Combinaciones side-by-side

 Peligro de sufrir daños debido a la formación de condensados en las paredes exteriores.

En caso de que la humedad del aire sea alta, esto puede producir la formación de condensados en las paredes exteriores y, con ello, corrosión. Por lo tanto, en ningún caso coloque otro aparato de frío directamente al lado de este ya sea vertical u horizontalmente.

Excepción: es posible instalar el aparato junto a otro con calefacción integrada en huecos separados. Consulte a su distribuidor las combinaciones que permite su aparato de frío.

## Clase climática

El aparato de frío está diseñado para una clase climática determinada (rango de temperatura ambiente) y requiere el cumplimiento de los correspondientes márgenes de temperatura. La clase climática está indicada en la placa de características situada en el interior del aparato de frío.

Clase climática	Temperatura ambiente
SN	de 10 °C a 32 °C
N	de 16 °C a 32 °C
ST	de 16 °C a 38 °C
T	de 16 °C a 43 °C
SN-ST	de 10 °C a 38 °C
SN-T	de 10 °C a 43 °C

En caso de que la temperatura ambiente sea muy baja, se prolongará el estado de reposo del compresor. Lo que puede aumentar la temperatura del aparato de frío y, por consiguiente, provocar algún daño.

## Entrada y salida de ventilación

 Riesgo de sufrir daños y peligro de incendio por una ventilación inadecuada.

En caso de que el aparato no esté lo suficientemente ventilado, el compresor salta más frecuentemente y funciona durante más tiempo. Esto conlleva un aumento del consumo energético y de la temperatura de funcionamiento del compresor, lo que puede ocasionar daños en el compresor.

Asegúrese de que haya suficiente entrada y salida de aire de ventilación en el aparato.

Es imprescindible que respete las rejillas de ventilación.

Cerciórese de que las secciones de ventilación no queden tapadas u obstruidas por objetos.

Además, es imprescindible que se limpien periódicamente de deposiciones de polvo.

El aire en la pared posterior del aparato se calienta. Por eso es necesario que el armario de alojamiento esté dimensionado de modo que quede garantizada la correcta ventilación (ver capítulo "Medidas de empotramiento" y el manual de montaje adjunto):

# Instalación

## Puerta del mueble

### Ranura horizontal y vertical

Según el diseño de la cocina, están determinados el grosor y el radio de los cantos de la puerta del aparato así como el tamaño de la ranura perimetral (ranura horizontal y vertical).

Es imprescindible tener en cuenta:

#### - Ranura horizontal

La ranura entre la puerta del mueble y la puerta del armario situado por encima o por debajo debe ser de al menos 3 mm.

#### - Ranura vertical

En caso de que la ranura entre la puerta del mueble del aparato y el frontal del mueble de cocina adyacente con bisagras o los laterales sea muy pequeña, al abrir la puerta del aparato podría producirse colisión con el frontal del mueble de cocina/los laterales.

Dependiendo del grosor de la puerta del mueble y del radio de los cantos será necesaria una ranura individual.

Es necesario tenerlo en cuenta a la hora de planificar la cocina o de sustituir el aparato para conseguir una solución adecuada.

Grosor de la puerta del mueble <b>A</b> [mm]	Medidas de la ranura <b>X</b> [mm] para diferentes radios de los cantos <b>B</b>			
	R0	R1,2	R2	R3
≥16–19	mín. 3			
20	5	4	4	3,5
21	5,5	5	4,5	4
22	6,5	6	5,5	5

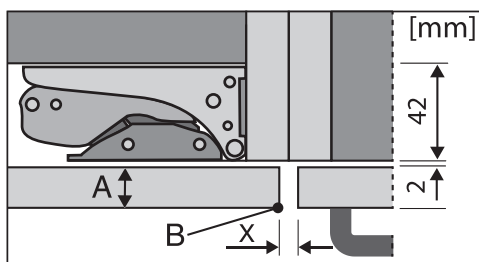

frontal del mueble de cocina adyacente

A = Grosor del frontal del mueble

B = Radio de cantos

X = medida de la ranura

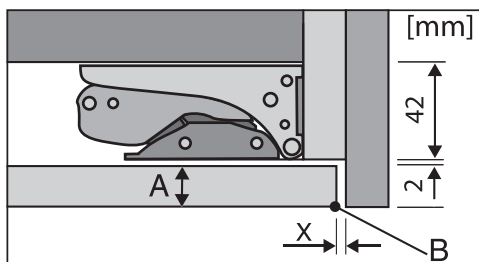

laterales de cierre

A = Grosor del frontal del mueble

B = Radio de cantos

X = medida de la ranura

**Consejo:** Montar un distanciador entre el cuerpo del mueble y los laterales. Así se consigue que la ranura tenga el ancho necesario.

## – Peso de la puerta del mueble

 Riesgo de sufrir daños debido al peso excesivo de la puerta del mueble.

Si se montan puertas con un peso superior al permitido, las bisagras pueden resultar dañadas, lo que a su vez podría provocar limitaciones funcionales.

El peso máximo permitido de la puerta del mueble es de:

Aparato de frío	kg
K 7437 ...	21
K 7737 ...	26

# Instalación

## Medidas de empotramiento

### Empotramiento en un armario columna/vista lateral

Todas las dimensiones se indican en mm.

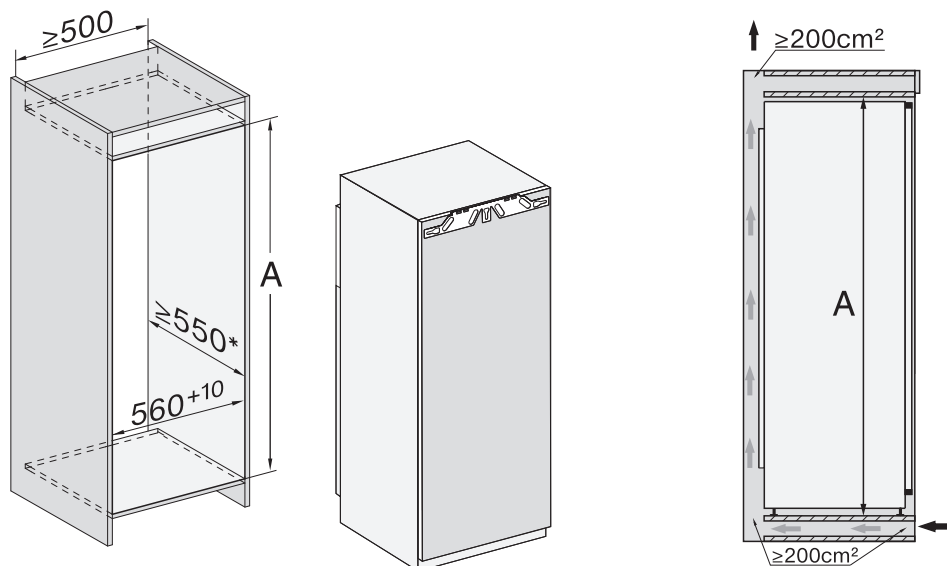

\* Para el consumo de energía declarado se ha tenido en cuenta un hueco de empotramiento de 560 mm. El aparato está equipado para funcionar a pleno rendimiento en un hueco de empotramiento de 550 mm, lo que aumenta ligeramente el consumo energético.

Antes del montaje, asegúrese de que el armario de empotramiento se corresponde con las medidas de empotramiento correctas.

	<b>Alto del hueco A</b>
K 7437 ...	1.397 – 1.413
K 7737 ...	1.772 – 1.788



## Conexiones y entrada y salida de ventilación

Todas las dimensiones se indican en mm.

Es imprescindible mantener las secciones de entrada y salida de aire indicadas para garantizar el correcto funcionamiento del aparato.

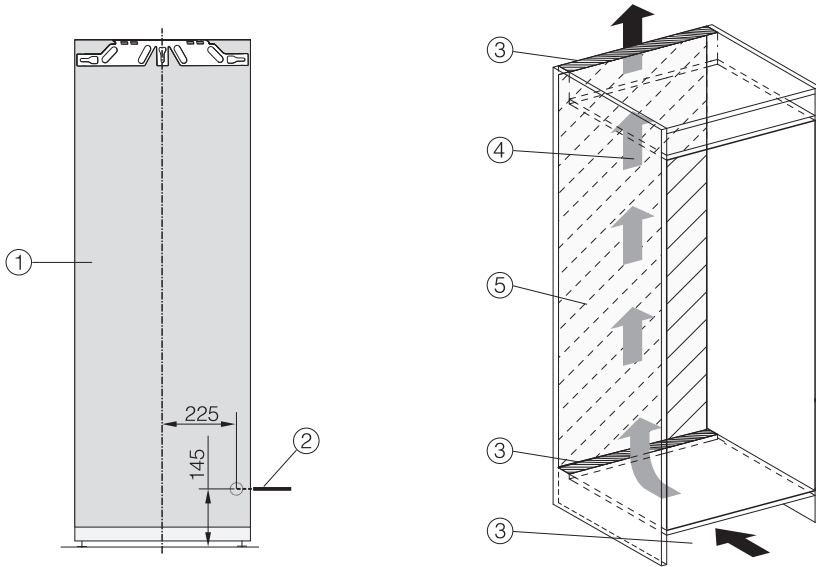

① Vista desde la parte delantera

② Cable de conexión, longitud = 2.200 mm

Es posible adquirir un cable más largo a través del Servicio Post-venta de Miele.

③ Orificio de ventilación mín. 200 cm<sup>2</sup>

④ Ventilación

⑤ Sin conexión en esta zona

# Instalación

---

## Limitar el ángulo de apertura de la puerta

Las bisagras de la puerta están ajustadas de fábrica de tal forma que permiten una amplia apertura de la puerta del aparato.

Si por algún motivo debe limitarse el ángulo de apertura de la puerta a aprox. 90°, puede ajustarse en la bisagra.

Los pasadores para limitar la puerta deben estar montados, antes de montar el aparato.

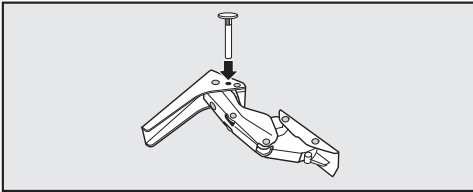

- Coloque en las bisagras, desde arriba, los pasadores adjuntos para limitar la puerta.

El ángulo de apertura de la puerta está limitado ahora a aprox. 90°.

## Conexión eléctrica

El aparato solo puede conectarse a una toma de corriente con conexión a tierra mediante el cable de conexión a la red eléctrica adjunto.

Emplace el aparato de forma que se pueda acceder a la base de enchufe con facilidad. Si eso no fuera posible, asegúrese de que en la instalación haya un dispositivo de desconexión para todos los polos.

 Peligro de incendio por sobrecalentamiento.

El funcionamiento del aparato con dispositivos de varios enchufes o con cables de prolongación puede tener como consecuencia una sobrecarga del cable.

Por motivos de seguridad, no utilice dispositivos de varios enchufes ni cables de prolongación.

La instalación eléctrica deberá realizarse de acuerdo con la norma VDE 0100.

Por motivos de seguridad recomendamos el uso de un dispositivo de corriente residual (RCD) tipo  en la instalación de la casa asignada para la conexión eléctrica del aparato.

Un cable de conexión dañado solo podrá sustituirse por otro cable de conexión especial del mismo tipo (disponible en el Servicio Post-venta de Miele). Por motivos de seguridad, la sustitución solo puede ser llevada a cabo por personal autorizado o por el Servicio Post-venta de Miele.

En este manual de instrucciones y en la placa de características se facilita toda la información sobre la potencia nomi-

nal y los fusibles correspondientes. Compare esa información con la de la conexión de la instalación. En caso de duda, consulte a un electricista.

Es posible el funcionamiento temporal o permanente en un sistema de suministro de energía autosuficiente o no sincronizado con la red (como redes autónomas, sistemas de respaldo). Un requisito previo para el funcionamiento es que el sistema de suministro de energía cumpla con las especificaciones de la norma EN 50160 u otra similar.

Las medidas de protección previstas en la instalación doméstica y en este producto de Miele deberán quedar también garantizadas en su función y funcionamiento tanto en funcionamiento aislado como en funcionamiento no sincronizado con la red, o bien ser sustituidas por medidas equivalentes en la instalación. Como se describe, por ejemplo, en la publicación actual de VDE-AR-E 2510-2.

## Conectar el aparato

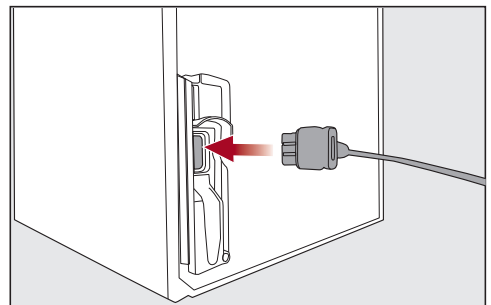

- Enchufe la clavija de conexión situada en la parte posterior del aparato.

Tenga en cuenta que la clavija de conexión esté bien encajada.

- Enchufe la clavija de red del aparato en la base del enchufe.

# Instalación

---

El aparato está conectado a la red eléctrica.

## Cómo ahorrar energía:

- Lugar de emplazamiento** En caso de temperaturas ambiente más altas, el aparato tiene que enfriarse más a menudo y consume más energía en el proceso. Por lo tanto:
- Colocar el aparato en una estancia bien ventilada.
  - Colocarlo lejos de una fuente de calor (elemento calefactor, cocina).
  - Protegerlo de la radiación solar directa.
  - Garantice una temperatura ambiente ideal de alrededor de 20 °C.
  - Elimine regularmente el polvo acumulado en las secciones de entrada y salida de aire.
- Ajuste de temperatura** Cuanto más baja sea la temperatura ajustada, mayor será el consumo energético. Se recomiendan los siguientes ajustes:
- Zona de refrigeración entre 4 y 5 °C.
- Manejo** El consumo de energía aumenta debido al calor introducido y al impedimento de la circulación del aire. Por lo tanto:
- Abra la/s puerta/s del aparato durante el menor tiempo posible. Ordenar bien los alimentos ayuda a escogerlos fácilmente.
  - Después de la apertura, cierre la/s puerta/s correctamente.
  - Deje que los alimentos y las bebidas calientes se enfríen antes de introducirlos en el aparato.
  - Coloque los alimentos bien envueltos o cubiertos.
  - No llene excesivamente los compartimentos para que pueda circular el aire.
  - Para descongelar, coloque los alimentos congelados en el frigorífico.
  - Mantenga la distribución de los cajones y de las baldas como en el estado de suministro.

# Descripción del aparato

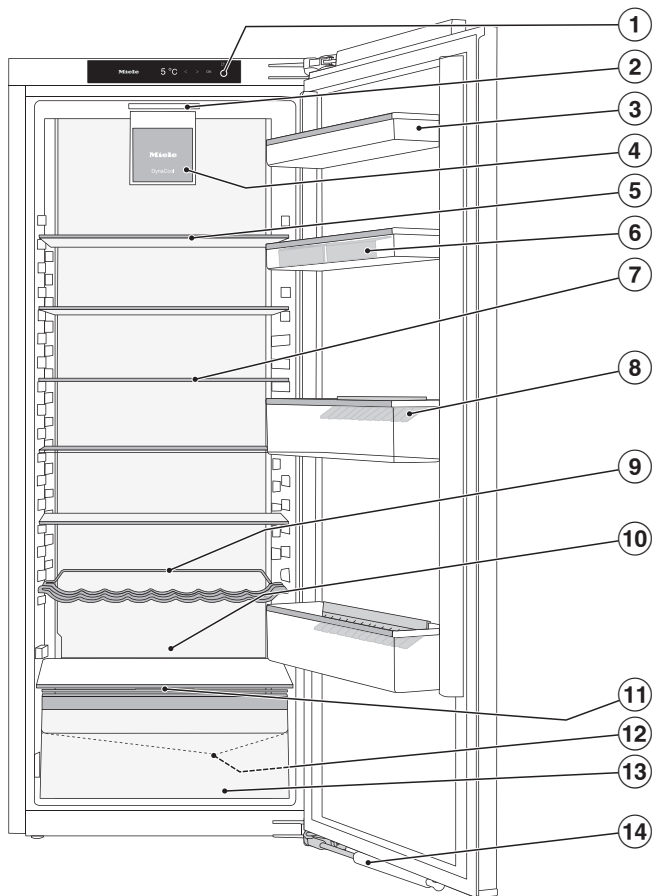

En la imagen se muestra un modelo de aparato a modo de ejemplo.

## Descripción del aparato

---

- ① Display
- ② Iluminación interior
- ③ Estante de la puerta del aparato
- ④ Ventilador
- ⑤ Balda divisible (FlexiBoard)
- ⑥ Huevera
- ⑦ Balda
- ⑧ Botellero con soporte para botellas
- ⑨ Botellero adaptable
- ⑩ Espacio para una bandeja del horno (ComfortSize)
- ⑪ Tapa del compartimento para ajustar la humedad en el cajón DailyFresh
- ⑫ Canaleta y orificio de evacuación para agua descongelada
- ⑬ Cajón DailyFresh para fruta y verdura (con ajuste de la humedad)
- ⑭ Amortiguador de cierre de la puerta (SoftClose)

# Descripción del aparato

## Panel de mandos con pantalla de inicio

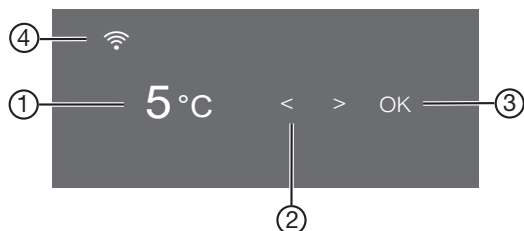

- ① Indicación de temperatura para frigorífico
- ② Teclas sensoras para seleccionar un ajuste
- ③ Tecla sensora *OK* para confirmar una selección y entrar en el modo Ajustes ⚙️
- ④ Indicación del estado de la conexión de Miele@home (solo visible si se ha configurado Miele@home)













### Modo de ajustes ⚙️

En el modo de ajustes podrá seleccionar las siguientes funciones y modificar algunos de sus ajustes:

Símbolo	Función	Ajuste de fábrica
	Conectar o desconectar la función modo Party (ver capítulo «Realizar otros ajustes»)	Desconectado
	Conectar o desconectar la función modo Holiday (ver capítulo «Realizar otros ajustes»)	Desconectado
	Conectar o desconectar la función de bloqueo (ver el capítulo «Realizar otros ajustes»)	(desconectado)
	Desconexión del aparato de frío	—
	Conectar o desconectar la función modo Sabbath (ver capítulo «Realizar otros ajustes»)	Desconectado



## Descripción del aparato

	Activar la información sobre la función modo Sabbat (ver capítulo "Realizar otros ajustes")	—
	Modificar el intervalo hasta que se emite la alarma de la puerta (ver capítulo "Realizar otros ajustes")	1:00
	Configurar la función Miele@home por primera vez, activar y desactivar la WiFi o resetear la configuración de la red (ver capítulo "Realizar otros ajustes")	APP
	Activar/desactivar el sonido del teclado	conectado
	Modificar el volumen de las señales acústicas y de los tonos de alarma o desconectarlos por completo (ver capítulo "Realizar otros ajustes")	conectado / nivel 5
	Modificar la luminosidad del display (ver capítulo "Realizar otros ajustes")	Nivel 4
	Modificar la unidad de temperatura (°C Celsius o °F Fahrenheit)	°C
	Desconectar la función Demo (solo visible si está conectada) (ver capítulo "Realizar otros ajustes")	Desconectado
	Restablecer los ajustes al estado de suministro (ver capítulo «Realizar otros ajustes»)	—
	Activar la información (nombre del modelo y número de serie) del aparato (ver el capítulo «Realizar otros ajustes»)	—
	Conectar el recordatorio de sustitución del filtro de olores (ver capítulo "Accesorios opcionales (no suministrados)") (ver capítulo "Realizar otros ajustes")	Desconectado
	Conectar o desconectar el modo Limpieza (ver capítulo "Limpieza y mantenimiento")	Desconectado

## Descripción del aparato

---

### Seleccionar la función deseada en el modo Ajustes

- Toque la tecla sensora *OK* del panel de mandos.

En el display aparece .



- Desplácese con la tecla sensora < o > hasta el símbolo .
- Pulse en *OK*.
- Elimine la selección de la función con el sensor < o >.
- Toque *OK* para seleccionar la función deseada.

Si está **conectada** la función, aparece un punto en la esquina superior del display .

- Para deseleccionar una función seleccionada, toque *OK*.

Si está **desconectada** la función, se apaga el punto en la esquina superior del display.

### Salir del modo Ajustes

- Desplácese con la tecla sensora < o > hasta el símbolo .
- Pulse en *OK*.
- Desplácese con la tecla sensora < o > hasta el símbolo  y confirme con *OK*.

- **Alternativa:**

después de la última pulsación, espere aprox. 15 segundos.

A continuación, se sale automáticamente del modo Ajustes.

## Distribución de los elementos en el interior

### Adaptar los estantes de la puerta/el soporte para botellas

Únicamente cambie la posición de los estantes de la puerta/del soporte para botellas cuando estén vacíos.

- Deslice los estantes de la puerta/el soporte para botellas hacia arriba y extráigalo hacia fuera.
- Colóquelo/s de nuevo en el lugar deseado.

### Enganchar la huevera

- Enganche la huevera en el borde posterior del estante de la puerta del aparato.

### Desplazar o retirar el soporte para botellas

Las láminas del soporte para botellas llegan al botellero y aportan mayor seguridad a las botellas al abrir y cerrar la puerta del aparato.

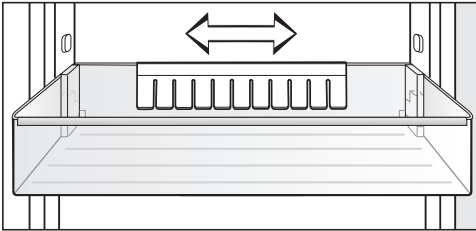

El soporte para botellas se puede desplazar hacia la derecha o la izquierda. De forma que haya más espacio para los cartones.

El soporte para botellas se puede extraer completamente (p. ej. para la limpieza):

- Desplace el botellero hacia arriba.

### Mover las baldas divisibles

Para colocar alimentos altos, como botellas o recipientes, es posible colocar la parte delantera de la balda por debajo de la parte trasera.

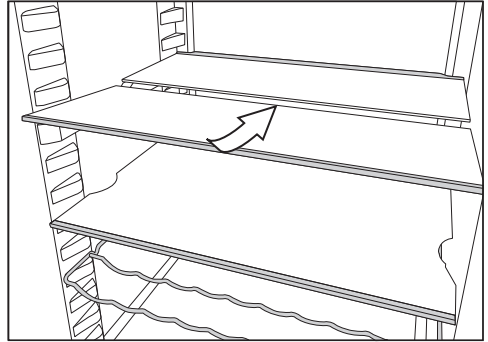

- Levante ligeramente la mitad delantera de la balda de cristal y deslícela con cuidado por debajo de la mitad trasera.

### Colocar las baldas divisibles

Es posible cambiar la disposición de la balda divisível.

- Extraiga las dos mitades de la balda de cristal.

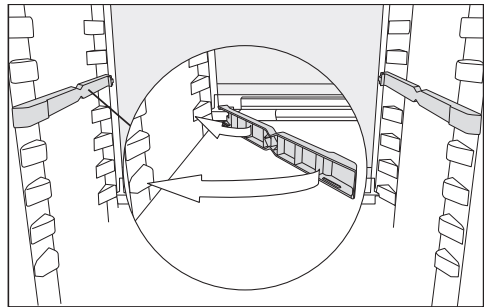

- Coloque los dos adaptadores a la altura deseada a la izquierda y a la derecha de los soportes.

## Descripción del aparato

¡El tope de la balda de cristal deberá colocarse en la parte trasera!

### Colocar baldas

Las baldas pueden ajustarse a la altura de los alimentos.

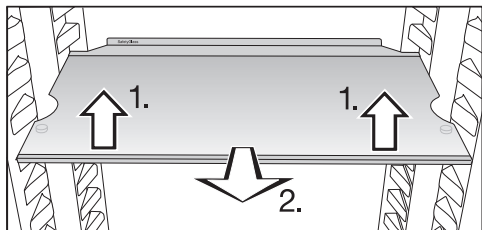

- Levante ligeramente la parte delantera de la balda y tire de ella un poco hacia delante.
- Levante la estantería por los huecos del soporte para moverla hacia arriba o hacia abajo.
- Introduzca la balda.

Las baldas están aseguradas mediante topes de extracción para que no puedan extraerse involuntariamente.

El tope de la balda en el listón protector posterior debe estar colocado hacia arriba, para evitar que los alimentos entren en contacto con la pared posterior y se adhieran a ella.

### Cambiar la posición del botellero

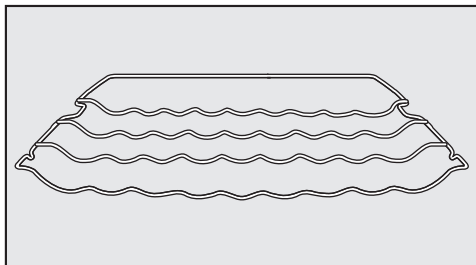

Puede colocar el botellero en el aparato de diferentes formas.

- Levante ligeramente el botellero por delante, tire de él ligeramente hacia delante, levántelo con la ranura sobre los soportes de la balda y ajústelo más abajo o más arriba.

El estribo de tope trasero debe apuntar hacia arriba para que las botellas no entren en contacto con la pared posterior.

El botellero está asegurado mediante topes de extracción para que no pueda extraerse involuntariamente.

# Descripción del aparato

## Espacio para una bandeja del horno

En la parte superior del cajón es posible colocar una bandeja del horno. Medidas máximas de la bandeja del horno: ancho 466 mm/fondo 386 mm/alto 50 mm.

- Abra la puerta del aparato hasta el tope.

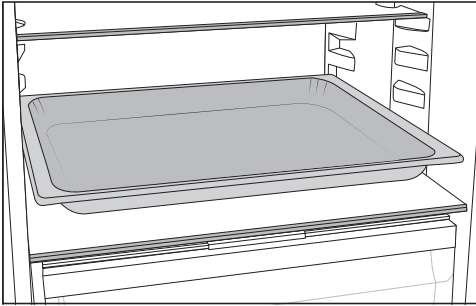

- Coloque la bandeja sobre la placa de separación.

**Consejo:** Deje que la bandeja del horno se enfríe a temperatura ambiente antes de introducirla.

## Ajustar el filtro de olores

Podrá adquirir un filtro de olores con soporte KKF-FF (Active AirClean) como accesorio especial (ver capítulo "Accesorios especiales (no incluidos)").

### En caso de alimentos que desprenden olores fuertes (p. ej. queso azul), tenga en cuenta lo siguiente:

- Coloque sobre la balda en la que vaya a almacenar esos alimentos el soporte con los filtros de olores.
- En caso necesario, sustituya los filtros de olores con mayor frecuencia.
- Coloque otros filtros de olores en el aparato (con soporte).

El soporte de los filtros de olores encaja en el listón protector de la bandeja.

- Para adaptar el filtro de olores, extraiga el soporte hacia arriba por delante del listón protector.

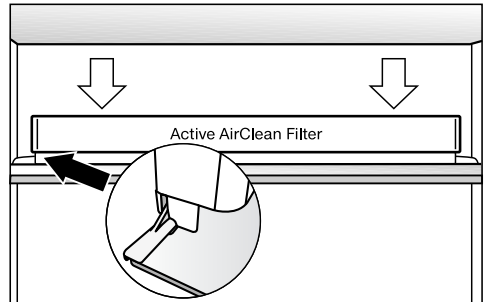

- Coloque el soporte sobre el listón protector de la bandeja deseada.

## Descripción del aparato

### Accesorios que forman parte del suministro

#### Botellero adaptable

#### Huevera

#### Soporte para botellas

### Accesorios especiales

Miele le ofrece una serie de prácticos accesorios y productos de limpieza y mantenimiento creados específicamente para estos electrodomésticos.

Es posible adquirir los accesorios opcionales a través de la tienda online de Miele. También puede adquirirlos a través de nuestro Servicio Técnico (consulte la contraportada del manual de instrucciones) o a través de un distribuidor especializado.

#### Paño multiuso de microfibra

El paño de microfibra ayuda a eliminar las huellas dactilares y la suciedad ligera depositada sobre frontales de acero inoxidable, paneles de aparatos, ventanas, muebles, ventanas de vehículos, etc.

#### Kit MicroCloth

El kit MicroCloth se compone de un paño universal, otro para cristal y otro para pulir.

Los paños son extremadamente resistentes al desgarramiento y al desgaste. Gracias a sus finas microfibras, el paño logra un gran rendimiento de limpieza.

#### MicroCloth HyClean

El paño de microfibra antibacteriano MicroCloth HyClean es especialmente resistente a la rotura y al desgaste. Es posible utilizarlo ya sea seco o húmedo, con o sin producto para la limpieza.

#### Filtro de olores con soporte KKF-FS (Active AirClean)

El filtro de olores neutraliza los olores molestos del frigorífico y garantiza una buena calidad del aire.

#### Sustitución del filtro de olores KKF-RF (Active AirClean)

Existen filtros de recambio para el soporte. Se recomienda la sustitución de los filtros cada 6 meses.

#### Botellero

Ver descripción en el capítulo "Descripción del aparato", apartado "Configuración interior".

#### Balda con base giratoria (FlexiTray)

La bandeja giratoria puede girar 180° en el sentido de las agujas del reloj y permite así un acceso óptimo incluso a los alimentos colocados en la parte trasera.

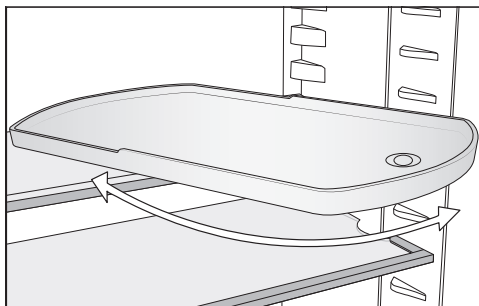

### **Cajón organizador**

El cajón organizador permite colocar y acceder rápidamente a algunos alimentos del cajón del frigorífico.

Según el modelo, será necesario extraer el cajón completo para poder colocar o extraer el cajón organizador.

# Conectar y desconectar el aparato

---

## Antes de la primera utilización

- Retire todo el material de embalaje y las láminas protectoras.
- Limpie el interior del armario y los accesorios (ver capítulo "Limpieza y mantenimiento").

## Conectar el aparato

- Conecte el aparato a la red eléctrica siguiendo las indicaciones que aparecen en el capítulo «Conexión eléctrica».

En el display del aparato aparece Miele en primer lugar y, después, .

## Conexión del aparato

- Abra la puerta del aparato.
- Toque la tecla sensora *OK* del panel de mandos.

El aparato comienza a enfriar y la iluminación interior se enciende cuando la puerta está abierta.

El aparato se ajusta a la temperatura preestablecida.

Antes de introducir alimentos por primera vez, es conveniente dejar que el frigorífico se enfríe durante algunas horas, a fin de alcanzar una temperatura adecuada. Introduzca los alimentos en el congelador una vez haya alcanzado la temperatura preajustada.

## Desconexión del aparato

- Toque la tecla sensora *OK* del panel de mandos.

En el display aparece .

- Pulse en *OK*.
- Desplácese con la tecla sensora < hasta el símbolo .
- Pulse en *OK*.

En el display aparece .

La iluminación interior y la refrigeración están desconectados.

Tenga en cuenta que: el aparato de frío no está desenchufado, tan solo se ha desconectado.



## En caso de ausencias prolongadas

Si se desconecta el aparato durante un período de ausencia prolongado y no se limpia, existe el riesgo de que se forme moho al dejarlo cerrado.

En caso de ausencia prolongada, es necesario limpiar el aparato antes.

En caso de no usar el aparato durante un tiempo prolongado, tenga en cuenta lo siguiente:

- Desconecte el aparato.
- Desconecte la clavija de conexión o desconecte el fusible de la instalación doméstica.
- Limpie el aparato y déjelo abierto para que se ventile y evitar así la formación de olores.

## La temperatura adecuada

---

El ajuste correcto de la temperatura es crucial para la durabilidad de los alimentos. A medida que la temperatura baja, los procesos de crecimiento de los microorganismos se ralentizan. Los alimentos no se estropean tan rápido.

La temperatura del aparato aumentará,

- cuanto más frecuentemente y más tiempo se abra la puerta del aparato,
- cuanto mayor sea la cantidad de alimentos almacenados,
- cuanto más calientes estén los alimentos frescos que se almacenen,
- cuanto mayor sea la temperatura de la estancia donde se encuentra el aparato. El aparato está diseñado para una clase climática determinada (rango de temperatura ambiente) y requiere el cumplimiento de los correspondientes márgenes de temperatura.

### ... en el frigorífico

En el frigorífico, recomendamos una temperatura de refrigeración de **4 °C**.

## Indicación de temperatura

En funcionamiento normal, en el display se muestra **la temperatura real media** que prevalece en ese momento en el frigorífico.

En función de la temperatura ambiente y del ajuste pueden transcurrir algunas horas antes de que se alcancen y se indiquen de forma permanente las temperaturas deseadas.

## Ajustar la temperatura

- Toque la tecla sensora *OK* del panel de mandos.

En el display aparece .

- Pulse en *OK*.
- Modifique la temperatura con las teclas *<* y *>*.
- Pulse en *OK*.

La indicación de temperatura cambia de nuevo a la temperatura actual, que tiene el aparato en ese momento.

## Posibles valores de ajuste

- Zona de refrigeración: 2 y 9 °C

## En caso de haber modificado el ajuste de temperatura:

- Compruebe la indicación de temperatura una vez transcurridas algunas horas. Solo entonces queda ajustada la temperatura real.
- después de aprox. 6 horas en caso de que el aparato esté poco lleno
- después de aprox. 24 en caso de que el aparato esté lleno

En caso de que la temperatura sea demasiado alta o baja después de este tiempo:

- Ajuste la temperatura de nuevo.

# Utilizar las funciones SuperFrost, SuperFrío y DynaCool

## SuperFrío ❄️

Con la función SuperFrío ❄️ conectada, el **frigorífico** se enfría rápidamente (independientemente de la temperatura ambiente). La temperatura del frigorífico desciende puesto que este funciona a la mayor potencia frigorífica posible. Seleccione esta función si desea enfriar rápidamente grandes cantidades de alimentos o bebidas recién almacenados,

En caso de estar conectada la función SuperFrío ❄️ pueden producirse ruidos de funcionamiento.

Es necesario conectar la función SuperFrío ❄️ aprox. **4 horas antes de introducir** los alimentos o bebidas.

La función SuperFrío ❄️ se desconecta automáticamente transcurridas aprox. 12 horas. El aparato vuelve a funcionar a una potencia frigorífica normal.

**Consejo:** A fin de ahorrar energía, puede desconectar la función SuperFrío ❄️ una vez se hayan enfriado suficientemente los alimentos o las bebidas.

## Conectar/desconectar la función SuperFrío ❄️

- Toque la tecla sensora *OK* del panel de mandos.

En el display aparece 🌡️.

- Pulse en *OK*.
- Desplácese con la tecla sensora < hasta el símbolo ❄️.
- Pulse en *OK*.

Si está **conectada** la función SuperFrío ❄️, aparece un punto en la esquina superior del display •.

- Desplácese con la tecla sensora > hasta la temperatura deseada y toque *OK*.

# Utilizar las funciones SuperFrost, SuperFrío y DynaCool



## DynaCool

Sin la función de refrigeración DynaCool  se producen distintas zonas de frío en el frigorífico debido a la circulación natural del aire (el aire frío más pesado, desciende al área inferior). Estas zonas de frío deben aprovecharse adecuadamente al almacenar alimentos (ver capítulo "Almacenar alimentos en el frigorífico"). Sin embargo, si alguna vez desea almacenar gran cantidad de alimentos similares (p. ej., después de la compra semanal), con la refrigeración dinámica puede conseguir una distribución de la temperatura relativamente homogénea en todas las baldas, de manera que todos los alimentos almacenados en el frigorífico se enfríen con una intensidad similar. Todos los alimentos se refrigeran homogéneamente. La temperatura puede seguir ajustándose.

Conecte también la función DynaCool  en caso de:

- una temperatura ambiente alta (a partir de 35 °C)
- una humedad del aire elevada (p. ej., en días de verano)

El ventilador se conecta siempre automáticamente si el compresor se ha conectado.

**Consejo:** Puesto que el consumo energético aumenta un poco con la función DynaCool conectada , desconecte la función DynaCool  en caso de necesidades normales.



Para ahorrar energía, el ventilador se desconecta automáticamente de forma temporal si la puerta está abierta.

### Conectar y desconectar DynaCool

- Toque la tecla sensora *OK* del panel de mandos.

En el display aparece .

- Pulse en *OK*.
- Desplácese con la tecla sensora < hasta el símbolo .
- Pulse en *OK*.

Si está **conectada** la función DynaCool  aparece un punto en la esquina superior del display .

- Desplácese con la tecla sensora > hasta la temperatura deseada y toque *OK*.

## Realizar otros ajustes

### Aclaraciones sobre los siguientes ajustes



A continuación se describen únicamente los ajustes que requieren una explicación más detallada.



Mientras permanezca en el modo Ajustes , la alarma de la puerta o cualquier otro aviso se desactivará automáticamente.



### Modo Party

Se recomienda la función modo Party  para refrigerar rápidamente cantidades grandes de alimentos frescos o bebidas.

**Consejo:** Conecte la función modo Party  aprox. 4 horas antes de almacenar alimentos y bebidas.

Con el modo Party conectado  se conectan automáticamente las funciones DynaCool  y SuperFrio .

No se puede conectar el modo Party  si el modo Holiday  está conectado.

La función modo Party  se desconecta automáticamente aprox. 24 horas después. Es posible desconectar la función Modo Party  previamente en cualquier momento.

### Modo Holiday

El modo Holiday  es recomendable si no desea desconectar por completo el frigorífico o no necesita una potencia de refrigeración alta, por ejemplo, durante las vacaciones.

En el display de inicio se muestra un modo Holiday conectado .

La zona de refrigeración se regula a una temperatura de 15 °C. Así continúa funcionando pero ahorra energía.

A esta temperatura media del frigorífico, los alimentos no perecerán durante más tiempo. En el consumo energético es menor que en funcionamiento normal.



Tampoco se forman mohos u olores, como puede suceder en un frigorífico desconectado, cuya puerta esté cerrada.

 **Riesgo para la salud debido al consumo de alimentos estropeados.** Si la temperatura es superior a 4 °C durante un tiempo prolongado, pueden verse afectados la fecha de caducidad y la calidad de los alimentos en el frigorífico.

Conecte siempre el modo Holiday  solo para un tiempo limitado. Durante este intervalo de tiempo, no almacene alimentos delicados y fácilmente perecederos como fruta, verdura, pescado, carne o lácteos.

### Conectar la función Bloqueo /

La función Bloqueo conectada  protege el aparato de una desconexión indeseada y de posibles modificaciones de los ajustes por parte de personas no autorizadas, p. ej. niños.

- Navegue por el modo Ajustes  con la tecla sensora < o > hasta el símbolo .
- Pulse en OK.

Si está conectada la función Bloqueo , aparece un punto en la esquina superior del display •.

- Cierre la puerta. Entonces está conectada la función bloqueo .

### Desactivar temporalmente la función Bloqueo /

Es posible modificar temporalmente la función Bloqueo, p. ej. para modificar la temperatura:

- Pulse en OK.

En el display aparece .

- Pulse durante aprox. 6 segundos la tecla sensora OK.

En el display aparece .

- Pulse en OK.
- Realice los ajustes deseados.
- Pulse en OK.

La función Bloqueo se activará de nuevo cuando cierre la puerta del aparato .



### Desactivar la función Bloqueo / por completo

- Pulse en OK.

En el display aparece .

- Pulse durante aprox. 6 segundos la tecla sensora OK.

En el display aparece .

- Desplácese con la tecla sensora < o > hasta el símbolo .
- Pulse en OK.
- Desplácese con la tecla sensora < o > hasta el símbolo .
- Pulse en OK.

Si la función Bloqueo está desactivada, en el display aparece .

## Realizar otros ajustes

### Modo Sabbat

El aparato dispone de un modo Sabbat indicado para su uso en prácticas religiosas.

A continuación, en la pantalla de inicio se muestra un modo Sabbat conectado .

Después de 3 segundos, el display se apaga.

Mientras está conectado el modo Sabbat , no es posible realizar ajustes en el aparato.



Es imprescindible asegurarse de que la puerta del aparato esté correctamente cerrada, dado que las advertencias ópticas y acústicas están desconectadas.

El modo Sabbat  se desconecta automáticamente transcurridas 120 horas.



Con el modo Sabbat conectado  se desactivan:



- la iluminación interior con la puerta abierta
- todas las señales acústicas y ópticas
- la indicación de temperatura
- una conexión WiFi activa

Permanecen activas el resto de funciones conectadas.

 Riesgo para la salud debido al consumo de alimentos estropeados. Dado que durante el modo Sabbat  no se indica un posible fallo de red, los alimentos podrían estar expuestos a altas temperaturas durante mucho tiempo. Así se acorta la durabilidad de los alimentos. En caso de producirse un fallo de red durante el modo Sabbat , compruebe la calidad de los alimentos.

### Conectar el modo Sabbat

- Navegue por el modo Ajustes  con la tecla sensora < o > hasta el símbolo .
- Pulsar OK.

Si está conectado el modo Sabbat  aparece un punto en la esquina superior del display .

Después de 3 segundos, el display se apaga.



- Cerrar la puerta.

### Desconectar el modo Sabbat

- Pulsar la tecla sensora OK.

En el display aparece .

- Pulsar OK.

Si está conectado el modo Sabbat  aparece un punto en la esquina superior del display .

- Pulsar OK.

Si está desconectado el modo Sabbat  se apaga el punto en la esquina superior del display.





## Información sobre el modo Sabbat

Producto certificado por Star-K, un instituto internacional para la Certificación Koscher.

Consulte aquí la certificación Star-K.

## Modificar el intervalo de tiempo que transcurre hasta la alarma de la puerta

Es posible ajustar cuándo comenzará a emitirse la señal de aviso de que la puerta está abierta.

- Navegue por el modo Ajustes  con la tecla sensora < o > hasta el símbolo  .
- Pulse en OK.
- Seleccione el intervalo de tiempo deseado entre 30 segundos y 3 minutos con las teclas < y >: 30 segundos desconectado.
- Pulse en OK.

## Miele@home

Su aparato está equipado con un módulo WiFi integrado.

La conexión está desactivada de fábrica.

Para utilizarlo, necesita:

- una red WiFi,
- la App de Miele,
- una cuenta de usuario de Miele. Es posible configurar una cuenta de usuario a través de la App de Miele.

La App le guía para realizar la conexión entre el aparato y la red WiFi de su hogar.

Una vez haya conectado el aparato a la red WiFi, estas son algunas de las acciones que podrá realizar con la App:

- Obtener información sobre el estado de su aparato.
- Modificar los ajustes de su aparato.

El consumo de energía aumenta al conectar el aparato a su red WiFi, incluso cuando está desconectado.

Asegúrese de que la señal de su red WiFi en el lugar de emplazamiento de su aparato tenga la intensidad suficiente.

## Disponibilidad de conexión WiFi

La conexión WiFi se reparte con otros aparatos (p. ej. microondas, aparatos que se manejan a distancia). Debido a lo que se pueden producir problemas de conexión temporales o continuos. Por lo tanto, no se garantiza la total disponibilidad de las funciones ofrecidas.

## Realizar otros ajustes

---

### Disponibilidad de Miele@home

El uso de la App Miele@home depende de que el servicio Miele@home esté disponible en su país.

El servicio de Miele@home no está disponible en todos los países.

Para saber más, entre en la página web [www.miele.com](http://www.miele.com).

### Aplicación Miele

Puede descargar la aplicación Miele de forma totalmente gratuita de la Apple App Store® o en la Google Play Store™.



### Configurar Miele@home por primera vez



- Navegue por el modo Ajustes ⚙ con la tecla sensora < o > hasta el símbolo @.
- Pulse en OK.
- Seleccione el método de conexión deseado con las teclas sensoras < y > (APP o WPS).
- Pulse en OK.

Una vez registrado, en la pantalla de inicio aparece 📶.

Si no se ha podido establecer la conexión, en el display aparece ⊗.



Comience el proceso de nuevo.

### Desactivar o activar la conexión WiFi

- Navegue por el modo Ajustes  con la tecla sensora < o > hasta el símbolo .
- Pulse en OK.



Cuando la WiFi está desactivada, en el display aparece el símbolo .

- Para volver a activar la conexión WiFi, confirme en OK.

Con la WiFi activada, aparecen el símbolo  y un punto en la esquina superior del display .

Si la conexión WiFi está activada, en la pantalla de inicio aparece el símbolo .

### Restablecer la configuración de la red

- Navegue por el modo Ajustes  con la tecla sensora < o > hasta el símbolo .
- Pulse en OK.
- Desplácese con la tecla sensora > hasta el símbolo .
- Pulse en OK.
- Desplácese con la tecla sensora > hasta el símbolo X.
- Pulse en OK.



Se restauran todos los ajustes realizados y todos los valores introducidos para Miele@home.

Se desactiva la conexión WiFi,  se apaga en la pantalla de inicio.

Restablezca la configuración de la red en caso de deshacerse de su aparato, venderlo o poner en funcionamiento un aparato ya utilizado. Se eliminan todos los datos personales del aparato. Además, el anterior propietario ya no podrá acceder al aparato.

### Modificar el volumen de las señales acústicas y de aviso /

Es posible modificar el volumen de las señales acústicas y de aviso (p. ej. la alarma de la puerta o de un mensaje de anomalía). E, incluso, es posible desconectarlas por completo, en caso de que le molesten.



- Navegue por el modo Ajustes  con la tecla sensora < o > hasta el símbolo .
- Pulse en OK.
- Seleccione el volumen de las señales acústicas y de aviso deseado con las teclas sensoras < y >.
- Pulse en OK.

Si las señales acústicas y de aviso están apagadas, aparece .

## Realizar otros ajustes

### Modificar la luminosidad del display

Es posible adaptar la luminosidad del display a las condiciones de luz de la estancia.

- Navegue por el modo Ajustes  con la tecla sensora < o > hasta el símbolo .
- Pulse en OK.
- Utilice las teclas sensoras < y > para seleccionar la luminosidad del display.
- Pulse en OK.



### Desconectar el modo Exposición

El modo Exposición  permite mostrar el aparato en un distribuidor sin que la refrigeración esté conectada. Para el uso privado no se requiere este ajuste.

Si el modo Exposición estuviera conectado de fábrica, aparece  en el display después de conectar el aparato.

- Toque la tecla sensora OK del panel de mandos.



En el display aparece a continuación Miele y, a continuación, la pantalla de bienvenida.

- Pulse en OK.
- Navegue por el modo Ajustes  con la tecla sensora < o > hasta el símbolo .
- Pulse en OK.

Una vez desconectado el modo Exposición , el aparato se apaga y es necesario conectarlo de nuevo.

### Restablecer los ajustes al estado de suministro

Se restauran todos los ajustes al estado de suministro (ver capítulo "Descripción del aparato").

- Navegue por el modo Ajustes  con la tecla sensora < o > hasta el símbolo .
- Pulse en OK.
- Desplácese con la tecla sensora > hasta el símbolo .
- Pulse en OK.

El aparato se apaga y es necesario conectarlo de nuevo.



### Información

En el display se muestran los datos del aparato (nombre del modelo y número de serie).

Tener a mano los datos de este aparato:

- para integrar el aparato de frío en la red WiFi (ver el capítulo «Realizar otros ajustes», apartado «Miele@home») (según el modelo).
- para notificar una anomalía al Servicio técnico (ver el capítulo «Servicio técnico»).
- para solicitar información a la base de datos EPREL ( ver el capítulo «Servicio técnico»).

### Indicación de sustitución del filtro de olores



Después de colocar el filtro de olores (accesorio especial) es necesario activar la indicación de sustitución del filtro  en el modo Ajustes .

La indicación de sustitución del filtro de olores  que aparece en la pantalla de inicio le recuerda que debe sustituirlo aprox. cada 6 meses (ver capítulo "Limpieza y mantenimiento", apartado "Sustitución del filtro de olores").

### Modo de limpieza

El modo Limpieza  facilita la limpieza del frigorífico (ver capítulo "Limpieza y mantenimiento"). La iluminación interior está conectada aunque el congelador está desconectado. Las señales acústicas y ópticas se desactivan.



En la pantalla de inicio se muestra un modo Limpieza conectado .

Después de la limpieza, deberá desconectarse el modo Limpieza . Si la puerta del aparato permanece cerrada durante más de 10 minutos, el modo Limpieza  se desconecta automáticamente.

# Alarma de la puerta



---

El aparato está equipado con una alarma de la puerta con el fin de evitar la pérdida de energía al estar la puerta abierta y proteger los alimentos almacenados del calor.

En caso de que la puerta permanezca abierta durante más tiempo, en la indicación de temperatura se muestra  . Además se emite una señal acústica y la iluminación del interior parpadea.

Es posible modificar el intervalo hasta que se emite la alarma de la puerta (ver el capítulo «Realizar otros ajustes»).



Es posible desconectar la alarma de la puerta (ver el capítulo «Realizar otros ajustes»).

En cuanto se cierra la puerta, se detiene la señal acústica y en el display se apaga  .

## Desconectar anticipadamente la alarma de la puerta

Es posible desconectar la señal acústica anticipadamente en caso de que moleste.

- Pulsar *OK*.

El tono de advertencia se detiene, la iluminación interior está permanentemente encendida y se apaga el símbolo  .

Si la puerta del aparato no está cerrada, la alarma de la puerta se repite al cabo de 1 minuto aproximadamente.

# Cómo almacenar los alimentos en el frigorífico

 Peligro de explosión por gases inflamables.

Los gases inflamables pueden llegar a arder debido a los componentes eléctricos.

No almacene materiales explosivos ni productos con gases combustibles en el aparato (p .ej., botes de spray). Es posible reconocerlos porque o bien se indica en los ingredientes de la etiqueta o se añade un símbolo de llama. En caso de escapar gases estos podrían incendiarse debido a los componentes eléctricos.

 Riesgo de sufrir daños por alimentos que contengan grasa o aceite.

Si almacena alimentos que contengan grasa o aceite en la puerta, se podrían producir fisuras de tensión en el material sintético y podría romperse o rasgarse.

Observe que la grasa o el aceite que pueda derramarse no entre en contacto con los materiales sintéticos del aparato.

En caso de que la circulación del aire no sea suficiente, se reduce la potencia frigorífica y aumenta el consumo energético.

No almacene alimentos demasiado juntos para que pueda circular bien el aire.

No cubra el ventilador de la pared trasera.

## Distintas zonas de refrigeración

Debido a la circulación natural del aire ajuste rangos de temperatura diferentes en el frigorífico.

El aire frío y pesado desciende hasta la parte inferior del frigorífico. Utilice las diferentes zonas de temperatura para almacenar los alimentos.

Este aparato dispone de un sistema de refrigeración dinámica, que consigue un reparto homogéneo de la temperatura cuando el ventilador está en funcionamiento, lo que atenúa la diferencia de temperaturas entre las zonas.

## Zona menos fría

La zona menos fría está situada en la parte superior de la zona delantera y en la puerta del aparato. Esta zona es idónea para guardar la mantequilla, de modo que quede lo suficientemente blanda para untar y el queso, para que no pierda su aroma.

# Cómo almacenar los alimentos en el frigorífico

---

## Zona más fría

La zona más fría del frigorífico se encuentra directamente por encima del cajón DailyFresh y en la pared posterior.

Una temperatura de 4 °C y una higiene adecuada retrasan la multiplicación de bacterias, como la salmonela y la listeria, que pueden provocar graves intoxicaciones alimentarias.

Por lo tanto, utilizar estas zonas para almacenar los alimentos delicados y fácilmente perecederos, p. ej.:

- pescado, carne, aves,
- embutidos, platos precocinados,
- platos y repostería elaborados con huevos o nata,
- masa fresca, masa para tartas, pizzas, quiches,
- queso y otros productos elaborados con leche fresca,
- humus, cremas vegetales, sustitutos vegetales de queso fresco,
- verdura preparada en envoltorio de plástico,
- en general todos los alimentos frescos (cuya fecha de caducidad indique una temperatura de almacenamiento de mín. 4 °C).

**Consejo:** Evitar almacenar los alimentos de forma que toquen la pared posterior del frigorífico. De lo contrario podrían congelarse.

## No aptos para la zona del frigorífico

No todos los alimentos son aptos para el almacenamiento a una temperatura inferior a 5 °C, porque no son resistentes al frío.

Entre los alimentos sensibles al frío se encuentran, entre otros:

- la piña, el aguacate, los plátanos, la granada, el mango, el melón, la papaya, la fruta de la pasión, los cítricos (como p. ej. limones, naranjas, mandarinas, pomelos),
- fruta que todavía debe madurar,
- las berenjenas, los pepinos, las patatas, el pimiento, los tomates, los calabacines,
- el queso duro (como el parmesano, queso artesano de pastor).

## Consejos para la compra de alimentos

La condición previa más importante para un tiempo prolongado de almacenamiento es que los alimentos estén frescos cuando se almacenan.

Tenga en cuenta la fecha de caducidad y la temperatura correcta de conservación.

La cadena de frío no debería romperse en la medida de lo posible. Evite, p. ej., que los alimentos permanezcan demasiado tiempo dentro del vehículo.



## Almacenamiento correcto de los alimentos

Guarde los alimentos envueltos o bien tapados (en el cajón DailyFresh hay diferencias).

De esta forma evitará que los alimentos absorban olores extraños, que se sequen o que se transmitan los gérmenes. Esto es de especial importancia al almacenar alimentos de origen animal. Asegúrese de que los alimentos, como la carne cruda y el pescado en particular, no entren en contacto con otros alimentos.

Con el ajuste de temperatura adecuado y las medidas higiénicas correspondientes se puede alargar sensiblemente la fecha de caducidad de los alimentos. Se evita el desperdicio de alimentos.

## Alimentos con alto contenido en albúmina

Observe que los alimentos con alto contenido en albúmina se deterioran con mayor rapidez. Es decir, los crustáceos y los moluscos se deterioran, p. ej., antes que el pescado y este antes que la carne.

# Almacenar alimentos en el cajón DailyFresh

## Cajón DailyFresh

El cajón DailyFresh cuenta con las condiciones óptimas para el almacenamiento de frutas y verduras.

Es posible regular el grado de humedad del aire del cajón DailyFresh para que se corresponda aproximadamente con la de los alimentos almacenados. Una mayor humedad hace que los alimentos conserven su propia humedad y que no se sequen tan rápido. La temperatura se corresponde aproximadamente con la temperatura en el recinto frigorífico convencional.

Tenga en cuenta que el estado inicial de los alimentos es determinante para obtener un buen resultado.

## Modificar la humedad del cajón DailyFresh para frutas y verduras

El grado de humedad en el compartimento húmedo depende principalmente del tipo y la cantidad de los alimentos almacenados sin envasar. En caso de una carga pequeña, la humedad puede ser demasiado baja.

**Consejo:** Con carga reducida almacene los alimentos en envases herméticos.

## Seleccionar humedad no aumentada $\delta$

En estado de suministro la humedad está aumentada y la tapa del compartimento está desplazada hacia atrás  $\delta\delta\delta$ .

Modifique el estado de suministro solo si la humedad del cajón DailyFresh es demasiado alta:

- Abra el cajón DailyFresh.

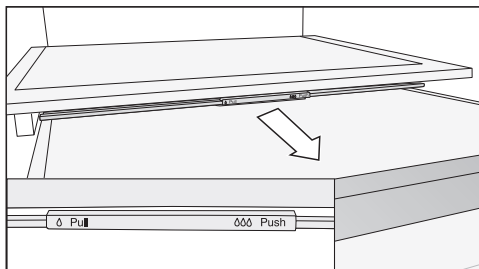

- Tire de la puerta hacia delante hasta el tope.

La tapa del compartimento está abierta y la humedad se reduce  $\delta$ .

## Seleccionar humedad aumentada $\delta\delta\delta$

- Abra el cajón DailyFresh.

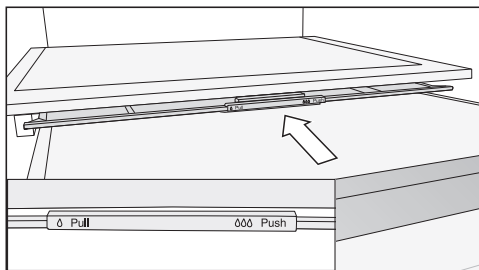

- Deslice la tapa del compartimento hacia atrás hasta el tope.

La tapa está cerrada y la humedad permanece en el compartimento  $\delta\delta\delta$ .

## Almacenar alimentos en el cajón DailyFresh

---

**Tenga en cuenta de nuevo las siguientes indicaciones, en caso de no estar satisfecho con el resultado al almacenar los alimentos (p. ej. los alimentos están blandos o mustios al poco tiempo):**

- Almacene únicamente alimentos frescos. El estado de los alimentos cuando se almacenan es determinante para el grado de frescura conseguida.
- Limpie el cajón DailyFresh antes de utilizarlo.
- Antes de almacenarlos, escurra aquellos alimentos que estén muy húmedos.
- No almacene ningún alimento sensible al frío en el cajón DailyFresh (ver capítulo «Almacenar alimentos en el frigorífico», apartado «No apropiado para el frigorífico»).
- Para la correcta conservación de los alimentos, seleccione la posición correcta de la tapa (humedad aumentada  $\Delta\Delta\Delta$  o no aumentada  $\Delta$ ).
- El aumento de la humedad  $\Delta\Delta\Delta$  se consigue simplemente con la humedad de los alimentos almacenados si los almacena sin envasar. Cuanto más alimentos se almacenen en el compartimento, mayor será la humedad.
- En caso de que con el ajuste  $\Delta\Delta\Delta$  se acumule demasiada humedad en el compartimento y afecte a los alimentos, elimine el agua condensada sobre todo en la base y por debajo de la tapa con un paño y coloque una rejilla o similar, de forma que se pueda filtrar la humedad sobrante. Alternativamente, cambie a humedad no aumentada  $\Delta$  tirando de la tapa del compartimento hacia delante.
- En caso de que, a pesar del ajuste  $\Delta\Delta\Delta$ , la humedad del aire fuera alguna vez demasiado baja, guarde los alimentos en envases herméticos.

# Descongelar

---

## Recinto frigorífico y cajón DailyFresh

El recinto frigorífico y el cajón DailyFresh se descongelan automáticamente.

Durante el funcionamiento del compresor pueden formarse escarcha y gotas de agua en la pared posterior de la zona de refrigeración y del cajón DailyFresh. No es necesario eliminarla escarcha y las perlas de agua.

El agua descongelada fluye por una canaleta y se evacúa, a través del tubo de evacuación de agua descongelada, a un sistema de evaporación situado en la pared posterior del aparato. El calor del compresor hace que el agua de descongelación se evapore automáticamente.

Para ello mantenga siempre limpia la canaleta del agua descongelada y el orificio de evacuación. El agua descongelada debe poder fluir siempre sin obstáculos.

No retirar la placa de características del interior del aparato. Es necesaria en caso de anomalía.

Tenga precaución de que no llegue agua a la electrónica o a la iluminación.



Riesgo de sufrir daños por la entrada de humedad.

El vapor de un limpiador a vapor podría dañar los componentes sintéticos y eléctricos.

En ningún caso utilice uno para limpiar el aparato.

A través del agujero de desagüe de agua para la congelación no puede fluir el agua procedente de la limpieza.

## Consejos respecto a los productos de limpieza

En el interior del aparato, utilice solo productos para la limpieza y el cuidado del aparato que no dañen los alimentos.

Para evitar daños en las superficies, al limpiar **no utilice**



- productos de limpieza que contengan sosa, amoníaco, ácidos o cloruros,
- productos de limpieza descalcificadores,
- productos de limpieza abrasivos (p. ej., líquidos o en polvo, o piedras de limpieza),
- productos de limpieza que contengan disolventes,
- productos de limpieza especiales para acero inoxidable,
- productos de limpieza para lavavajillas,
- esprays para hornos,
- limpiacristales,
- cepillos y esponjas duros y abrasivos (p. ej., los especiales para ollas),
- gomas quitamanchas,
- espátulas de metal afiladas.

Para la limpieza le recomendamos que utilice un paño limpio, agua templada y un poco de detergente suave.



# Limpieza y mantenimiento

## Preparar el aparato para la limpieza

**Consejo:** Conecte el modo Limpieza . La refrigeración está desconectada, la luz interior permanece conectada.

■ Navegue por el modo Ajustes  con la tecla sensora < o > hasta el símbolo .

■ Pulse en OK.

Con el modo Limpieza conectado  aparece un punto en la esquina superior del display .

En la pantalla de inicio se muestra un modo Limpieza conectado .

La refrigeración está desconectada, la luz interior permanece conectada.

- Retire los alimentos del aparato y guárdelos en un lugar fresco.
- Retire todos los accesorios extraíbles para la limpieza (ver apartado "Retirar, desmontar y limpiar los accesorios").

## Limpiar el interior

Limpie el aparato regularmente, al menos una vez al mes.

Si se deja que la suciedad se acumule durante mucho tiempo, en ocasiones ya no será posible eliminarla. Las superficies pueden cambiar de color o deformarse.

Elimine la suciedad cuanto antes.

- Limpie **el interior del aparato** con un paño limpio, agua templada y un poco de detergente suave.
- Después de su limpieza, aclare con agua limpia y séquelo todo con un paño.
- Limpie a menudo la canaleta del agua descongelada y el orificio de evacuación con un bastoncillo o algo similar para que el agua descongelada pueda evacuarse sin obstáculos.
- Para asegurar la correcta ventilación del aparato y para evitar la formación de olores, deje la puerta abierta durante un breve período de tiempo.

## Accesorios para limpieza manual o en el lavavajillas

Los siguientes componentes deberían lavarse exclusivamente **a mano**:

- los listones con look en acero inoxidable
- el botellero adaptable
- los listones posteriores de las baldas
- los adaptadores para la balda divisibile
- las baldas con impresión
- todos los cajones y las tapas de los cajones (incluidos en función del modelo)
- las piezas de material sintético de la balda con base giratoria (disponibles como accesorios especiales)
- el cajón organizador (como accesorio especial)

Las siguientes piezas son **aptas para el lavado en el lavavajillas**:



Peligro de sufrir daños derivados de temperaturas demasiado altas.

Algunas piezas pueden p. ej. deformarse y no poder continuar siendo utilizadas debido a su limpieza en el lavavajillas a más de 55 °C.

Para la limpieza de las piezas aptas para el lavavajillas, seleccione una temperatura de máximo 55 °C.

A causa del contacto con colorantes naturales, p. ej. los contenidos en zanahorias, tomates y ketchup, los componentes de plástico pueden cambiar de color en el lavavajillas. Este cambio de color no afecta a la estabilidad de las piezas.

- el botellero, la huevera
- el estante y el botellero de la puerta (sin listón en look acero inox.)
- las baldas (sin listones y sin impresión)
- el soporte para el filtro de olores (disponible como accesorio especial)

## Retirar y desmontar los accesorios para su limpieza

### Desmontar los estantes de la puerta/ el soporte para botellas

Retire los listones con look de acero inoxidable, antes de introducir el estante/el botellero en el lavavajillas.

Proceda de la manera siguiente para retirar los listones:

- Coloque el estante/el botellero sobre la encimera.
- Ponga a un lado el listón.
- Después de la limpieza, fije de nuevo los listones.

# Limpeza y mantenimiento

## Desmontar las baldas

Antes de limpiar las baldas, retire los listones. Proceda de la siguiente manera:

- Coloque la balda sobre una base blanda encima de la encimera (p. ej., un paño de cocina).

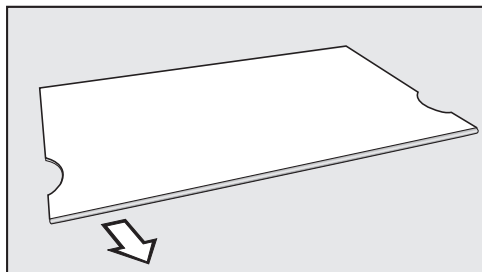

- Ponga a un lado el listón.
- Después de la limpieza, fije de nuevo los listones a la balda.

## Desmontar las baldas divisibles

Antes de limpiar las baldas, retire los listones y los listones protectores. Proceda de la siguiente manera:

- Coloque las baldas sobre una base blanda encima de la encimera (p. ej., un paño de cocina).
- Ponga a un lado el listón.
- Retire el listón protector empezando por un lado.
- Tire de los dos adaptadores a la izquierda y a la derecha de los soportes.
- Después de la limpieza, inserte los dos adaptadores a la altura deseada a la izquierda y a la derecha de los soportes.

- Vuelva a conectar el listón y el listón protector a la balda correspondiente.

## Extraer el cajón

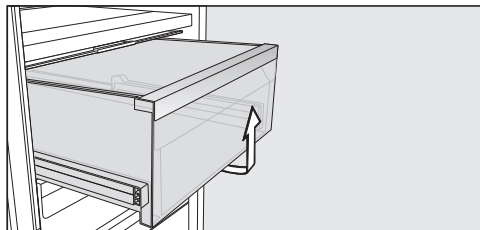

- Extraer el cajón y elevarlo hacia afuera.
- Después de la limpieza, vuelva a introducir el cajón.



## Retirar la placa de separación

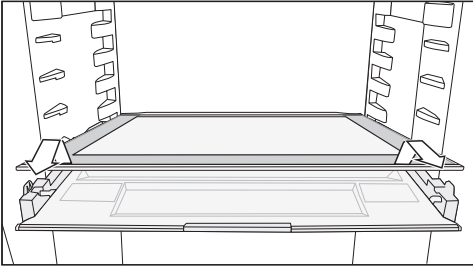

- Retirar la placa de separación.
- Colocarla de nuevo después de la limpieza.

## Retirar la tapa del compartimento

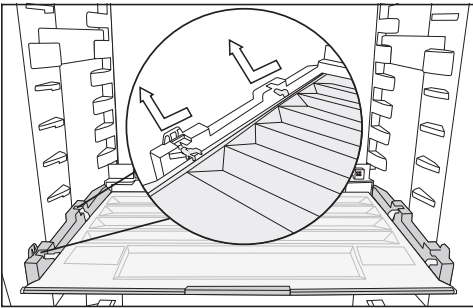

- Levante la tapa hacia adelante y tire de ella hacia afuera.
- Colocarla de nuevo después de la limpieza.

## Sustituir el filtro de olores (accesorio especial)

Sustituya el filtro de olores en el soporte aprox. cada 6 meses.

El símbolo 🌐 del display de inicio recuerda que es necesario sustituir el filtro de olores.

Podrá adquirir los filtros de olores KKF-RF a través del Servicio Post-venta de Miele, en distribuidores especializados o en la página web de Miele.

- Retire el soporte para el filtro de olores hacia arriba por encima de la balda.

El filtro de olores en ningún caso puede entrar en contacto con la pared posterior del aparato, puesto que, en ese caso, se quedaría pegado debido a la humedad.

Encaje completamente el filtro de olores en el soporte, de forma que no sobresalga por encima del borde.

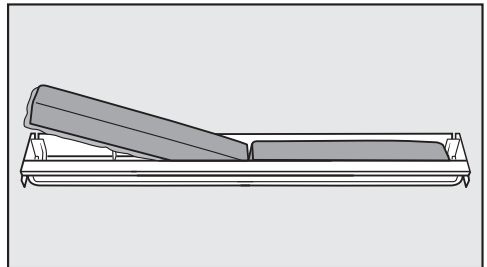

- Extraiga ambos filtros de olores y coloque los nuevos en el soporte con el borde redondeado hacia abajo.

# Limpeza y mantenimiento

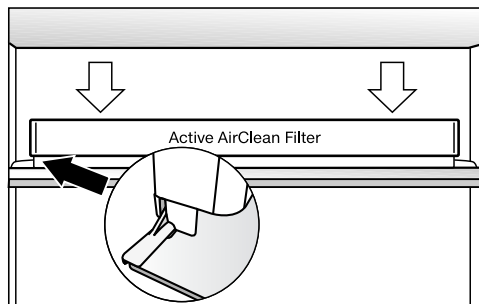

- Introduzca el alojamiento en el centro del listón de protección trasero de cualquier balda, de manera que encaje perfectamente.
- Para confirmar la sustitución del filtro, pulsar la tecla sensora *OK*.

La indicación para la sustitución del filtro de olores se apaga y el contador se pone a cero.

En el display de inicio se apaga el símbolo 🌐.

## Limpeza de la junta de la puerta

⚠ Riesgo de sufrir daños debido a una limpieza incorrecta.

En caso de tratar la junta de la puerta con aceites o grasas, esta podría volverse porosa.

No aplique aceites o grasas.

- Limpie la junta de la puerta periódicamente solo con agua, y a continuación séquela bien con un paño.

## Limpeza de las rejillas de ventilación y de evacuación de aire

Las acumulaciones de polvo aumentan el consumo energético.

- Limpie la rejilla de ventilación regularmente con un pincel o con el aspirador (utilice p. ej. el accesorio correspondiente del aspirador Miele).

## Después de la limpieza

- Toque la tecla sensora *OK* del panel de mandos.

En el display aparece .

- Pulse en *OK*.

Con el modo Limpieza  desconectado, se apaga el punto en la esquina superior del display.

- Desplácese con las teclas sensoras *<* y *>* hasta el símbolo  y confirme con *OK*.

El aparato comienza a enfriar de nuevo.

- Introduzca de nuevo todos los elementos en el aparato.
- Conecte la función SuperFrío  durante algún tiempo, para que la temperatura del frigorífico descienda rápidamente.
- Introduzca los alimentos en el congelador en cuanto haya alcanzado una temperatura suficientemente baja.
- Cierre la puerta/las puertas.

## ¿Qué hacer si ...?

La mayor parte de las anomalías que se producen en el día a día las podrá solucionar usted mismo. En muchos casos se puede ahorrar tiempo y dinero, ya que evitará la intervención del Servicio Post-venta.

Consulte el apartado "Asistencia en caso de averías" de nuestra web, [www.miele.es](http://www.miele.es), donde encontrará información sobre cómo subsanar las averías usted mismo.

Las siguientes tablas le ayudarán a encontrar las causas de un fallo o error, y corregirlo.

No abra el aparato de frío en la medida de lo posible hasta que se haya eliminado la anomalía para reducir al máximo la pérdida de frío.

Problema	Causa y solución
<b>El aparato no tiene potencia de refrigeración y la iluminación interior no funciona cuando la puerta está abierta.</b>	<p>El aparato no está conectado y el display se ilumina ☰.</p> <ul style="list-style-type: none"><li>■ Conecte el aparato.</li></ul> <p>El interruptor de red no está colocado correctamente en la base de enchufe.</p> <ul style="list-style-type: none"><li>■ Enchufe la clavija de red en la base de enchufe. Cuando el aparato está desconectado, en el display aparece ☰.</li></ul> <p>El fusible de la instalación doméstica se ha disparado. El frigorífico, la tensión de red u otro aparato podrían estar dañados.</p> <ul style="list-style-type: none"><li>■ Llame a un técnico electricista o al Servicio Post-venta.</li></ul>
<b>El compresor funciona de forma continuada.</b>	<p>No se trata de ninguna anomalía. Para ahorrar energía, el compresor conmuta a una velocidad menor cuando la demanda de frío es reducida. De esta forma se prolonga el tiempo de funcionamiento del compresor.</p>
<b>El compresor se conecta cada vez más a menudo y durante más tiempo, la temperatura en el aparato es demasiado baja.</b>	<p>Las secciones de ventilación se encuentran tapadas o presentan polvo acumulado.</p> <ul style="list-style-type: none"><li>■ Evite tapar las secciones de ventilación.</li><li>■ Elimine regularmente el polvo acumulado en las secciones de entrada y salida de aire.</li></ul> <p>La puerta del aparato se ha abierto muy a menudo. O se han introducido grandes cantidades de alimentos frescos.</p>



Problema	Causa y solución
	<p>■ Abra la puerta únicamente cuando sea necesario y durante el menor tiempo posible.</p> <p>La temperatura necesaria se ajusta de nuevo por sí sola transcurrido un tiempo.</p> <hr/> <p>La puerta del aparato no está cerrada correctamente.</p> <p>■ Cierre la puerta.</p> <p>La temperatura necesaria se ajusta de nuevo por sí sola transcurrido un tiempo.</p> <hr/> <p>La temperatura ambiente es demasiado alta. Cuanto más elevada sea la temperatura ambiente, más tiempo funciona el compresor.</p> <p>■ Observe las indicaciones del capítulo «Instalación», apartado «Lugar de emplazamiento».</p> <hr/> <p>El aparato no se ha montado correctamente en el hueco.</p> <p>■ Instale el aparato siguiendo las indicaciones del manual adjunto.</p> <hr/> <p>La temperatura del aparato está ajustada demasiado baja.</p> <p>■ Corrija el ajuste de temperatura.</p> <hr/> <p>La función SuperFrío ❄ todavía está conectada.</p> <p>■ Conecte la función SuperFrío ❄ previamente para ahorrar energía.</p>
<p><b>El compresor se conecta cada vez con menor frecuencia y durante menos tiempo, asciende la temperatura en el aparato.</b></p>	<p>No se trata de ninguna anomalía. La temperatura es demasiado alta.</p> <p>■ Corrija el ajuste de temperatura.</p> <p>■ Compruebe la temperatura de nuevo transcurridas 24 horas.</p>
<p><b>El aparato está congelado o en el interior del aparato se forma agua condensada. Eventualmente, la puerta del aparato no se cierra correctamente.</b></p>	<p>La junta de la puerta se ha salido de la ranura.</p> <p>■ Compruebe si la junta de la puerta encaja correctamente en la ranura.</p> <hr/> <p>La junta de la puerta está dañada.</p> <p>■ Compruebe si la junta de la puerta está dañada.</p>

## ¿Qué hacer si ...?

---















Problema	Causa y solución
<b>La junta de la puerta está dañada o debería ser sustituida.</b>	Se puede sustituir la junta de la puerta sin herramienta. ■ Sustituya la junta de la puerta. Podrá adquirir una nueva a través del Servicio técnico de Miele o de un distribuidor especializado.

### Problemas generales con el aparato









Problema	Causa y solución
<b>El suelo del frigorífico está mojado.</b>	El orificio de evacuación del agua descongelada está obstruido. <ul style="list-style-type: none"><li>■ Limpie la canaleta de agua descongelada y el orificio de evacuación.</li></ul>
<b>No suena ninguna señal acústica aunque la puerta del aparato esté abierta durante mucho tiempo.</b>	Esto no es una anomalía. La señal acústica de alarma se ha desactivado en el modo Ajustes. Si desea volver a conectar la alarma acústica: <ul style="list-style-type: none"><li>■ Navegue por el modo Ajustes  con la tecla sensora &lt; o &gt; hasta el símbolo .</li><li>■ Pulse en OK.</li><li>■ Seleccione el volumen de las señales acústicas y de aviso deseado con las teclas sensoras &lt; y &gt;.</li><li>■ Pulse en OK.</li></ul> Si las señales acústicas y de aviso están conectadas aparece  .

## ¿Qué hacer si ...?





### Mensajes en el display

Mensaje	Causa y solución
<b>En el display se ilumina , el aparato no tiene potencia de refrigeración; sin embargo, siguen funcionando el manejo y la iluminación interior del aparato.</b>	<p>El modo Exposición está conectado.</p> <ul style="list-style-type: none"><li>■ Pulse en <b>OK</b>.</li></ul> <p>En el display aparece a continuación  y, después, la pantalla de bienvenida.</p> <ul style="list-style-type: none"><li>■ Pulse en <b>OK</b>.</li><li>■ Navegue por el modo Ajustes  con la tecla sensora &lt; o &gt; hasta el símbolo .</li><li>■ Pulse en <b>OK</b>.</li></ul> <p>Una vez desconectado el modo Exposición , el aparato se apaga y es necesario conectarlo de nuevo.</p>
<b>En el display se ilumina  y no es posible manejar el aparato.</b>	<p>Todavía está conectada la función Limpieza.</p> <ul style="list-style-type: none"><li>■ Para desconectar la función Limpieza, toque <b>OK</b> en el panel.</li></ul> <p>En el display aparece .</p> <ul style="list-style-type: none"><li>■ Pulse en <b>OK</b>.</li></ul> <p>Con el modo Limpieza  desconectado, se apaga el punto en la esquina superior del display.</p> <ul style="list-style-type: none"><li>■ Desplácese con la tecla sensora &lt; o &gt; hasta el símbolo  y confirme con <b>OK</b>.</li></ul> <p>El aparato comienza a enfriar de nuevo.</p>
<b>En el display no aparece nada. Aparece totalmente oscuro.</b>	<p>El modo Sabbat  está conectado: la iluminación interior del aparato está desconectada y el aparato enfría.</p> <ul style="list-style-type: none"><li>■ Pulse en <b>OK</b>.</li></ul> <p>En el display aparece .</p> <ul style="list-style-type: none"><li>■ Pulse en <b>OK</b>.</li></ul> <p>Si está conectado el modo Sabbat  aparece un punto en la esquina superior del display .</p> <ul style="list-style-type: none"><li>■ Pulse en <b>OK</b>.</li></ul> <p>Si está desconectado el modo Sabbat  se apaga el punto en la esquina superior del display.</p>



Mensaje	Causa y solución
<p>En el display se ilumina  y no es posible manejar el aparato.</p>	<p>Está conectada la función Bloqueo.</p> <ul style="list-style-type: none"> <li>■ Desbloquee el aparato temporalmente o desconecte por completo la función Bloqueo (ver capítulo "Realizar otros ajustes", apartado "Desactivar temporalmente/Desconectar por completo la función Bloqueo /").</li> </ul>
<p>En la pantalla de inicio se ilumina el símbolo , y se emite también un señala acústica.</p>	<p>La indicación de sustitución del filtro de olores  recuerda cuándo se debe sustituir el filtro.</p> <ul style="list-style-type: none"> <li>■ Sustituya el filtro de olores (ver capítulo "Limpieza y mantenimiento", apartado "Sustituir el filtro de olores (accesorio especial)") y confirme la sustitución pulsando <i>OK</i>.</li> </ul> <p>En la pantalla de inicio se apaga el símbolo .</p>
<p>En el display se ilumina  y, además, se emite una señal acústica y la iluminación del interior parpadea.</p>	<p>Se ha activado <b>la alarma de la puerta</b>.</p> <ul style="list-style-type: none"> <li>■ Pulsar <i>OK</i>.</li> </ul> <p>El tono de advertencia se detiene, el símbolo  se apaga y la iluminación interior vuelve a estar permanentemente encendida.</p> <ul style="list-style-type: none"> <li>■ Cerrar la puerta.</li> </ul>

## ¿Qué hacer si ...?

Mensaje	Causa y solución
<p>En el display se ilumina , eventualmente aparece un código de anomalía F con cifras. Además, se emite una señal acústica.</p>	<p>Se ha producido una anomalía.</p> <ul style="list-style-type: none"><li>■ Desconecte el tono de aviso, confirme con <i>OK</i>.</li><li>■ Ponerse en contacto con el Servicio técnico.</li></ul> <p>Para comunicar la incidencia, son siempre necesarios el código de anomalía, el nombre del modelo y el número de serie del aparato de frío. Es posible visualizar esta información  directamente:</p> <ul style="list-style-type: none"><li>■ Pulsar <i>OK</i>.</li></ul> <p>En el display se muestran los datos necesarios del aparato.</p> <ul style="list-style-type: none"><li>■ Pulsar <i>OK</i>.</li><li>■ Para desconectar el aparato, desplazarse con la tecla sensora &lt; o &gt; hasta el símbolo .</li><li>■ Para salir de la indicación de información, deslizarse con la tecla sensora &lt; o &gt; hasta el símbolo .</li><li>■ Pulsar <i>OK</i>.</li></ul> <p>Se muestra una anomalía del aparato: esta indicación tiene siempre preferencia e interrumpe inmediatamente cualquier ajuste que desee realizar.</p> <p>Una anomalía en el aparato tiene preferencia a la hora de ser indicada respecto a la alarma de la puerta y/o alarma de temperatura.</p>

## Iluminación interior



Peligro de descargas eléctricas producidas por cables accesibles.

Al retirar la cubierta de la luz podría entrar en contacto con piezas conductoras de electricidad.





No retire la tapa de la luz. La iluminación LED debe ser reparada y sustituida exclusivamente por el Servicio Post-venta.



Riesgo de sufrir daños por iluminación LED.

Esta iluminación se corresponde con el grupo de riesgo RG 2. En caso de que la cubierta esté defectuosa, los ojos podrían sufrir daños.

En caso de que la cubierta de la lámpara esté defectuosa no la examine directamente con instrumentos ópticos (como una lupa o similares).

Problema	Causa y solución
<p><b>No funciona la iluminación interior.</b></p>	<p>El aparato no está conectado.</p> <ul style="list-style-type: none"> <li>■ Conecte el aparato.</li> </ul>
	<p>El modo Sabbath  está conectado: el display está oscuro y el aparato enfría.</p> <ul style="list-style-type: none"> <li>■ Pulse en OK.</li> </ul> <p>En el display aparece .</p> <ul style="list-style-type: none"> <li>■ Pulse en OK.</li> </ul>
	<p>Si está conectado el modo Sabbath  aparece un punto en la esquina superior del display .</p> <ul style="list-style-type: none"> <li>■ Pulse en OK.</li> </ul> <p>Si está desconectado el modo Sabbath  se apaga el punto en la esquina superior del display.</p>
<p><b>La iluminación interior parpadea.</b></p>	<p>Esto no es una anomalía. La alarma de la puerta se activó y con la señal de aviso, la iluminación interior parpadea.</p>

## Causas de ruidos

El aparato emite ruidos durante su funcionamiento.  
 Con una capacidad de refrigeración más baja, el aparato consume menos electricidad pero está en funcionamiento durante más tiempo. La intensidad de los ruidos de funcionamiento es menor.  
 Con una capacidad de refrigeración más alta, los alimentos se enfrían más rápidamente.  
 La intensidad de los ruidos de funcionamiento es mayor.

Ruidos normales	¿De dónde proceden?
<b>Siseo, silbido</b>	El refrigerante entra en el circuito de frío.
<b>Burbujeo, borboteo, salpicadura</b>	El refrigerante fluye por las tuberías.
<b>Zumbido</b>	El aparato de frío enfría.
<b>Clics</b>	El termostato enciende o apaga el compresor.
<b>Zumbido, ruido</b>	El ventilador está en funcionamiento.
<b>Crujido</b>	Se oye cuando los materiales del aparato de frío se expanden.
<b>Traqueteo</b>	Las válvulas o las tapas están activas.
<b>Zumbido (aparatos de frío con depósito de agua)</b>	El agua entra desde el depósito de agua.
<b>Sorbido (aparatos de frío con amortiguador de cierre de la puerta)</b>	La puerta del aparato con amortiguador de cierre se abre o se cierra.
No olvidar que los ruidos del compresor y del circuito de refrigeración no se pueden evitar.	

## Causas de ruidos

Ruidos	Causa y solución
<b>Vibración, clapeteo, tintineo</b>	<p>El aparato de frío no está nivelado. Nivelar el aparato de frío con la ayuda de un nivel de burbuja. Utilizar para ello las patas ros-cadas (disponibles dependiendo del modelo) que se encuentran debajo del aparato.</p> <p>A partir de un hueco de empotramiento de 140 cm: deslizar los listones de estabilización por la parte inferior de la base del aparato.</p>
	<p>Los cajones, cestos o baldas se mueven o están atascados. Comprobar los componentes extraíbles y volver a colocarlos.</p>
	<p>Las botellas o recipientes se rozan entre sí. Separar un poco las botellas y recipientes.</p>
	<p>El sujetacables para el transporte (disponible según el modelo) sigue colgado en la pared posterior del aparato. Retirar el sujetacables para el transporte.</p>

## Servicio Post-venta

Consulte el apartado "Asistencia en caso de averías" de nuestra web, [www.miele.es](http://www.miele.es), para obtener información sobre la resolución de problemas y las piezas de repuesto de Miele.

### Contacto en caso de anomalías

En caso de anomalías que no pueda solucionar usted mismo, informe p. ej. a su distribuidor Miele o al Servicio técnico de Miele.

Es posible concertar una cita con el Servicio técnico a través de nuestra página web [www.miele.com/service](http://www.miele.com/service).

Al final de este documentose indica el número de teléfono del Servicio técnico de Miele.

El Servicio técnico necesitará saber la denominación del aparato y el número de serie (fab./SN/n.º). Se pueden encontrar ambos datos en la placa de características situada en el interior del aparato de frío o, según el modelo, en el modo Ajustes en el apartado Información **i**.

### Base de datos EPREL

Desde el 1 de marzo de 2021 se puede encontrar información acerca del etiquetado energético y de los requisitos de diseño ecológico en la base de datos de productos europea (EPREL). Se puede acceder a ella a través de este enlace: <https://eprel.ec.europa.eu/>. Se debe introducir la denominación del aparato.

El nombre del modelo se encuentra en la placa de características dentro del aparato de frío o, según el modelo, en el modo Ajustes en el apartado Información **i**.

<b>Miele</b>			
XXXXXX ←		Nr. XX/XXXXXXXXX.	
WEINTEMPERERSCHRANK-UNTERTISCHMODELL MULTITEMPERATURE WINE STORAGE CABINET-UNDERWORKTOP FRIGORIFRE AISENTEMPERES VINSAUCO. ENCASTRABLE SOUS PLAN FRIGORIFRE A CONDIZIONAMENTO VINO-SMODERNPOTRUBAU ENCIEMERA ВИННЫЙ ТЕМПЕРАТУРНЫЙ ШКАФ			
Klasse/Class Classe/Clase SN-ST	Ap-Typ/AP-Type AP-Type/AP-Tipo	Bruttinhalt/Gross Capacity Volume Brut/Capacidad Bruta XXX l	Gefriervermögen/Freezing Capacity Pouvoir de Congel/Capacc. Congeladora
Nutzhalt Net Capacity Volume Ut Capac. Util	Ges / K / G / WEIN / KALT Tot / R / F / WINE / CHILL Tot / R / F / WINE / CHILL Tot / F / C / WINE / CHILL	<b>R600a: XXg</b>	

### Garantía

La duración de la garantía es de 3 años.

Encontrará más información en las condiciones de la garantía incluidas en el suministro.

# Declaración de conformidad

---

Por la presente, Miele declara que frigorífico cumple con los requisitos de la directiva europea 2014/53/EU.

En el siguiente link encontrará el texto completo de la declaración de conformidad europea:

- productos, descarga, en [www.miele.es](http://www.miele.es)
- Atención al cliente, solicitud de información, instrucciones de manejo, <https://miele.es/manuales-125> introduciendo el nombre del producto o el número de fabricación

Banda de frecuencia	2,4000 GHz – 2,4835 GHz
---------------------	----------------------------

Potencia de transmisión máxima < 100 mW

## Derechos de propiedad intelectual y licencias

---

Para el manejo y control del módulo de comunicación, Miele hace uso de software propio o ajeno no sujeto a una licencia de código abierto. Dicho software o componentes de software están protegidos por derechos de propiedad intelectual. Deben respetarse los derechos de propiedad intelectual tanto de Miele como de terceros.

Además, el módulo de comunicación integrado en el dispositivo contiene componentes de software que se distribuyen bajo condiciones de licencia de código abierto. Puede consultar los componentes de código abierto incluidos, junto con los avisos de derechos de propiedad intelectual correspondientes, copias de las respectivas condiciones de licencia válidas y, en caso necesario, información adicional, localmente a través de dirección IP por medio de un navegador web ([http\[s\]://<dirección ip>/Licenses](http[s]://<dirección ip>/Licenses)). Las regulaciones de responsabilidad y garantía de las condiciones de licencia de código abierto allí recogidas son aplicables únicamente en relación con los respectivos propietarios de los derechos.







**Miele S.A.U.**

Avda. Bruselas, 31  
28108 Alcobendas (Madrid)  
Tfno.: 91 623 20 00  
Web: [www.miele.es](http://www.miele.es)  
[info@miele.es](mailto:info@miele.es)

**Servicio Postventa: [miele.es/service](http://miele.es/service)**

E-mail Servicio Postventa: [mieleservice@miele.es](mailto:mieleservice@miele.es)

**Teléfono Servicio de Atención al Distribuidor:** 902 878 209

Servicios concertados en todas las capitales y poblaciones importantes.

**Chile**

Miele Electrodomésticos Ltda.  
Av. Nueva Costanera 4055  
Vitacura  
Santiago de Chile  
Tel.: (56 2) 957 0000  
Fax: (56 2) 957 0079  
Internet: [www.miele.cl](http://www.miele.cl)  
E-Mail: [info@miele.cl](mailto:info@miele.cl)

**Alemania****Dirección del fabricante**

Miele & Cie. KG  
Carl-Miele-Straße 29  
33332 Gütersloh

K 7437 ..., K 7737 ...

es - ES, CL

M.-Nr. 12 583 760 / 00