

































Οδηγίες χρήσης Συντηρητής κρασιών



Διαβάστε **οπωσδήποτε** τις οδηγίες χρήσης και τοποθέτησης πριν από την τοποθέτηση, εγκατάσταση και θέση σε λειτουργία. Έτσι προστατεύετε τον εαυτό σας αλλά και τη συσκευή από οποιαδήποτε βλάβη.

Πίνακας περιεχομένων

Υποδείξεις ασφαλείας και προειδοποιήσεις	5
Βιωσιμότητα και προστασία του περιβάλλοντος	14
Η συμβολή σας στην προστασία του περιβάλλοντος	14
Έτσι εξοικονομείτε ενέργεια.....	15
Γνωριμία με τη συσκευή	16
Περιγραφή συσκευής	16
Επισκόπηση συσκευής	16
Οθόνη.....	17
Λειτουργία ρυθμίσεων 	18
Λειτουργία κλειδώματος  / 	18
Απενεργοποίηση του συντηρητή κρασιών 	18
Λειτουργία Sabbath 	18
Πληροφορίες για τη λειτουργία Sabbath 	18
Χρονικό διάστημα έως την ενεργοποίηση του συναγερμού πόρτας 	19
Miele@home 	19
Ήχος πλήκτρων  / 	20
Προειδοποιητικοί ήχοι και ηχητικά σήματα  / 	20
Φωτεινότητα οθόνης 	20
Μονάδα θερμοκρασίας °C/°F.....	20
Εκθεσιακή ρύθμιση 	20
Εργοστασιακές ρυθμίσεις 	20
Πληροφορίες για τον συντηρητή κρασιών 	21
Ένδειξη φίλτρου Active AirClean 	21
Συνοδευτικά εξαρτήματα	21
Ασφάλεια	22
Συναγερμός θερμοκρασίας	22
Συναγερμός πόρτας.....	23
Χρήση κλειδαριάς πόρτας	23
Εσωτερική διαρρύθμιση	24
Μετακίνηση μεταλλικών ραφιών.....	24
Μέγιστη χωρητικότητα	24
Διάταξη των φιαλών κρασιού στα μεταλλικά ράφια.....	25
Θέση σε λειτουργία	26
Πριν από την πρώτη χρήση	26
Σύνδεση του συντηρητή κρασιών	26
Ενεργοποίηση φίλτρου οσμών (φίλτρο Active AirClean) 	26
Λειτουργία του συντηρητή κρασιών	26
Απενεργοποίηση του συντηρητή κρασιών	26
Σε περίπτωση παρατεταμένης απουσίας.....	26

Χειρισμός	27
Ρύθμιση θερμοκρασίας.....	27
Δυνατότητες ρύθμισης θερμοκρασίας.....	27
Ένδειξη θερμοκρασίας.....	27
Ρύθμιση υγρασίας (ActiveHumidity) 	27
Πιθανές τιμές ρύθμισης για την υγρασία αέρα.....	28
Προβολή πραγματικής υγρασίας αέρα 	28
Χρήσιμες πληροφορίες	29
Βέλτιστη αποθήκευση κρασιού.....	29
Σωστή θερμοκρασία.....	29
Υγρασία αέρα.....	30
Η ποιότητα του αέρα.....	30
Αποθήκευση με ελάχιστες δονήσεις.....	30
Προσαρμογή ρυθμίσεων	31
Επεξηγήσεις για τις εκάστοτε ρυθμίσεις.....	31
Ενεργοποίηση της λειτουργίας κλειδώματος  / 	31
Ενεργοποίηση λειτουργίας Sabbath 	32
Απενεργοποίηση λειτουργίας Sabbath 	32
Αλλαγή χρονικού διαστήματος έως την ενεργοποίηση του συναγερμού πόρ- τας 	33
Ρύθμιση του Miele@home για πρώτη φορά.....	33
Απενεργοποίηση σύνδεσης WLAN.....	34
Ενεργοποίηση σύνδεσης WLAN.....	34
Ενεργοποίηση ήχου πλήκτρων 	35
Ενεργοποίηση ήχου πλήκτρων 	35
Αλλαγή της έντασης των προειδοποιητικών ήχων και των ηχητικών ση- μάτων  / 	35
Αλλαγή φωτεινότητας της οθόνης 	36
Αλλαγή της μονάδας θερμοκρασίας °C/°F.....	36
Απενεργοποίηση εκθεσιακής ρύθμισης 	36
Επαναφορά εργοστασιακών ρυθμίσεων 	37
Ενεργοποίηση ένδειξης φίλτρου Active AirClean 	37
Καθαρισμός και φροντίδα	38
Υποδείξεις για το καθαριστικό.....	38
Προετοιμασία του συντηρητή κρασιών για καθαρισμό.....	38
Καθαρισμός εσωτερικού χώρου.....	39
Αλλαγή του φίλτρου Active AirClean.....	39
Επιβεβαίωση αλλαγής φίλτρου Active AirClean.....	40
Καθαρισμός πορτών συσκευής και πλαϊνών τοιχωμάτων.....	40
Καθαρισμός φλάντζας πόρτας.....	41
Καθαρισμός εγκάρσιων τομών αερισμού και εξαερισμού.....	41

Πίνακας περιεχομένων

Μετά τον καθαρισμό	41
Αυτόματη απόψυξη συσκευής	41
Αντιμετώπιση προβλημάτων	42
Ανάλυση αιτίας θορύβων.....	51
Service.....	53
Επικοινωνία σε περίπτωση βλάβης	53
Βάση δεδομένων EPREL.....	53
Εγγύηση	53
Πρόσθετα εξαρτήματα	54
Εγκατάσταση	55
Χώρος τοποθέτησης	55
Κλιματική κλάση	56
Απαιτήσεις αερισμού και εξαερισμού	57
Τοποθέτηση πολλών συντηρητών κρασιών/ψυγείων	57
Αλλαγή ανοίγματος πόρτας.....	57
Τοποθέτηση συντηρητή κρασιών.....	58
Ευθυγράμμιση του συντηρητή κρασιών	58
Διαστάσεις συσκευής.....	60
Διαστάσεις τοποθέτησης/Κάτοψη	60
Συνδέσεις.....	61
Ηλεκτρική σύνδεση	62
Δήλωση πιστότητας	64
Πνευματικά δικαιώματα και άδειες χρήσης	65

Υποδείξεις ασφαλείας και προειδοποιήσεις

Ο συγκεκριμένος συντηρητής κρασιών ανταποκρίνεται πλήρως στις ισχύουσες προδιαγραφές ασφαλείας. Η παραβίαση της σωστής χρήσης της συσκευής είναι επικίνδυνη για τον χειριστή και για τη συσκευή.

Διαβάζετε τις οδηγίες χρήσης και τοποθέτησης προσεκτικά, πριν θέσετε σε λειτουργία τον συντηρητή. Μέσα σε αυτές υπάρχουν σημαντικές υποδείξεις για την τοποθέτηση, την ασφάλεια, τη χρήση και τη συντήρηση. Έτσι προστατεύετε τον εαυτό σας αλλά και τη συσκευή από οποιαδήποτε βλάβη.

Σύμφωνα με τις προδιαγραφές IEC 60335-1 η εταιρεία Miele τονίζει κατηγορηματικά, ότι θα πρέπει οπωσδήποτε να διαβάζετε και να ακολουθείτε το κεφάλαιο για την τοποθέτηση της συσκευής καθώς και τις υποδείξεις ασφαλείας.

Ο κατασκευαστής δεν μπορεί να θεωρηθεί υπεύθυνος για βλάβες που προκύπτουν από λανθασμένη χρήση ή μη τήρηση αυτών των υποδείξεων.

Φυλάσσετε και ακολουθείτε πάντα τις οδηγίες χρήσης και σε περίπτωση αλλαγής του ιδιοκτήτη της συσκευής, μην παραλείψετε να του παραδώσετε και τις οδηγίες χρήσης.

Χρήση σύμφωνα με τους κανονισμούς

- ▶ Η συσκευή αυτή είναι κατασκευασμένη μόνο για οικιακή χρήση ή για παρόμοια χρήση σε άλλους χώρους, όπως π.χ.
 - σε μαγαζιά, γραφεία και άλλους εργασιακούς χώρους
 - σε αγροκτήματα
 - από πελάτες σε καλοκαιρινά ενοικιαζόμενα διαμερίσματα ή παρόμοιες εξοχικές εγκαταστάσεις.

Η συσκευή αυτή δεν προορίζεται για χρήση σε εξωτερικούς χώρους.

- ▶ Η συσκευή αυτή είναι κατασκευασμένη μόνο για οικιακή χρήση. Χρησιμοποιείται για τη διατήρηση των κρασιών. Οποιαδήποτε άλλη χρήση δεν επιτρέπεται.

Υποδείξεις ασφαλείας και προειδοποιήσεις

▶ Η συσκευή δεν είναι κατάλληλη για την αποθήκευση και ψύξη φαρμάκων, πλάσματος αίματος, εργαστηριακών παρασκευασμάτων ή παρόμοιων υλικών και προϊόντων που χρησιμοποιούνται ως βάση για την παρασκευή ιατρικών προϊόντων. Μια κακή χρήση της συσκευής μπορεί να προκαλέσει ζημιά στα αποθηκευμένα προϊόντα ή να τα καταστρέψει. Η συσκευή δεν είναι κατάλληλη για λειτουργία σε περιοχές όπου προκαλούνται εκρήξεις.

Η εταιρεία Miele δεν ευθύνεται για βλάβες που μπορεί να προκύψουν από λανθασμένη χρήση της συσκευής ή μη τήρηση των υποδείξεων ασφαλείας.

▶ Δεν επιτρέπεται η χρήση της συσκευής από άτομα (συμπεριλαμβανομένων των παιδιών), τα οποία λόγω της ψυχικής ή διανοητικής τους κατάστασης, της έλλειψης εμπειρίας ή λόγω άγνοιας δεν είναι σε θέση να τη χειριστούν με ασφάλεια. Επιτρέπεται μόνο υπό την επίτηρηση ή τις οδηγίες ενός άλλου υπεύθυνου ατόμου.

Αυτά τα άτομα επιτρέπεται να χρησιμοποιήσουν τη συσκευή χωρίς επιτήρηση, μόνο όταν τους δοθούν οι κατάλληλες οδηγίες, ώστε να μπορούν να τη χρησιμοποιήσουν με ασφάλεια. Πρέπει να αναγνωρίζουν και να καταλαβαίνουν τους πιθανούς κινδύνους ενός λάθος χειρισμού.

Προστασία για τα παιδιά

▶ Πρέπει να κρατάτε μακριά από τη συσκευή παιδιά κάτω των 8 ετών, εκτός εάν βρίσκονται διαρκώς υπό την επιτήρησή σας.

▶ Παιδιά άνω των 8 ετών επιτρέπεται να χρησιμοποιήσουν τον συντηρητή κρασιών χωρίς επιτήρηση, μόνο όταν τους δοθούν οι κατάλληλες οδηγίες σχετικά με τον συντηρητή, ώστε να μπορούν να τον χρησιμοποιήσουν με ασφάλεια. Πρέπει να αναγνωρίζουν και να καταλαβαίνουν τους πιθανούς κινδύνους ενός λάθος χειρισμού.

▶ Τα παιδιά δεν επιτρέπεται να καθαρίζουν τη συσκευή και να κάνουν εργασίες συντήρησης σε αυτή χωρίς επιτήρηση.

▶ Επιτηρείτε πάντα τα παιδιά που παίζουν κοντά στη συσκευή και μην τα αφήνετε ποτέ να παίζουν με αυτή.

▶ Κίνδυνος ασφυξίας! Τα παιδιά μπορεί κατά το παιχνίδι να τυλιχτούν στο υλικό συσκευασίας (π.χ. μεμβράνη) ή να το βάλουν στο κεφάλι τους και πάθουν ασφυξία. Κρατάτε τα παιδιά μακριά από τα υλικά συσκευασίας. Κρατάτε το υλικό συσκευασίας μακριά από τα παιδιά.

Τεχνική ασφάλεια

► Το κύκλωμα ψυκτικού υγρού έχει ελεγχθεί ως προς τη στεγανότητα. Ο συντηρητής κρασιών συμμορφώνεται με τις σχετικές διατάξεις ασφαλείας καθώς και με τις ισχύουσες οδηγίες της E.E.



► Προειδοποίηση: Κίνδυνος πυρκαγιάς/Εύφλεκτα υλικά. Αυτό το σύμβολο βρίσκεται στον συμπιεστή και υποδηλώνει την παρουσία εύφλεκτων υλικών. Μην αφαιρέσετε αυτό το αυτοκόλλητο.

Το εμπριερχόμενο ψυκτικό μέσο (τα στοιχεία αναγράφονται στην πινακίδα τύπου) είναι φιλικό προς το περιβάλλον, αλλά εύφλεκτο.

Η χρήση αυτού του φιλικού προς το περιβάλλον ψυκτικού μέσου είναι μια από τις αιτίες που προκαλούν αύξηση των θορύβων λειτουργίας. Εκτός από τους θορύβους λειτουργίας του συμπιεστή μπορεί να προκύψουν θόρυβοι από τη ροή σε ολόκληρο το κύκλωμα ψύξης. Τα φαινόμενα αυτά δεν μπορούν δυστυχώς να αποφευχθούν, δεν επηρεάζουν όμως την απόδοση της συσκευής.

Προσέχετε κατά τη μεταφορά και κατά τον εντοιχισμό ή την τοποθέτηση του συντηρητή κρασιών, ώστε να μην προκληθούν ζημιές στα εξαρτήματα του κυκλώματος ψύξης. Ψυκτικό μέσο το οποίο εκτινάσσεται μπορεί να προκαλέσει τραυματισμούς στα μάτια και ψυκτικό μέσο το οποίο διαφεύγει μπορεί να αναφλεγεί.

Σε περίπτωση ζημιών:

- Αποφεύγετε την ακάλυπτη φλόγα ή πηγές ανάφλεξης.
- Αποσυνδέστε τον συντηρητή κρασιών από το ηλεκτρικό δίκτυο.
- Αερίστε για λίγα λεπτά τον χώρο όπου βρίσκεται η συσκευή.
- Ειδοποιήστε το Miele Service.

► Όσο μεγαλύτερη είναι η ποσότητα ψυκτικού μέσου σε έναν συντηρητή κρασιών, τόσο μεγαλύτερος πρέπει να είναι ο χώρος στον οποίο τοποθετείται ο συντηρητής. Σε περίπτωση διαρροής σε πολύ μικρούς χώρους υπάρχει ο κίνδυνος να σχηματιστεί εύφλεκτο μείγμα αερίων-αέρα. Ανά 8 g ψυκτικού μέσου αναλογεί ελάχιστος όγκος δωματίου 1 m³. Η ποσότητα του ψυκτικού μέσου αναγράφεται στην πινακίδα τύπου στο εσωτερικό του συντηρητή κρασιών.

Υποδείξεις ασφαλείας και προειδοποιήσεις

▶ Πριν από τη σύνδεση της συσκευής, σιγουρευτείτε, ότι τα στοιχεία ηλεκτρικής σύνδεσης (ασφάλεια, τάση και συχνότητα), που αναγράφονται στην πινακίδα τύπου, συμφωνούν με το ηλεκτρικό σας δίκτυο. Αυτά τα στοιχεία πρέπει οπωσδήποτε να συμφωνούν, για να μην προκληθούν βλάβες στη συσκευή.

Συγκρίνετε αυτά τα στοιχεία πριν τη σύνδεση. Αν έχετε αμφιβολίες ρωτήστε τον ηλεκτρολόγο σας.

▶ Η ηλεκτρική ασφάλεια του συντηρητή κρασιών διασφαλίζεται μόνον αν έχει συνδεθεί με σύστημα γείωσης εγκατεστημένο σύμφωνα με τις προδιαγραφές. Αυτή η βασική διάταξη ασφαλείας πρέπει να υπάρχει.

Σε περίπτωση αμφιβολίας η ηλεκτρική εγκατάσταση θα πρέπει να ελεγχθεί από ηλεκτρολόγο.

▶ Είναι δυνατή η προσωρινή ή μόνιμη λειτουργία σε ένα αυτόνομο ή μη δικτυακό σύστημα παροχής ηλεκτρικής ενέργειας (όπως αυτόνομα δίκτυα, εφεδρικά συστήματα). Απαραίτητη προϋπόθεση για τη λειτουργία είναι το σύστημα τροφοδοσίας να συμμορφώνεται με τις προδιαγραφές του προτύπου EN 50160 ή συγκρίσιμων προδιαγραφών.

Τα μέτρα προστασίας που προβλέπονται στην οικιακή εγκατάσταση και σε αυτό το προϊόν της Miele πρέπει επίσης να διασφαλίζουν τη λειτουργία τους σε απομονωμένη λειτουργία ή σε μη δικτυακή λειτουργία ή να αντικαθίστανται από ισοδύναμα μέτρα στην εγκατάσταση. Όπως περιγράφεται, για παράδειγμα, στην τρέχουσα έκδοση του VDE-AR-E 2510-2.

▶ Αν το συνοδευτικό καλώδιο ηλεκτρικής σύνδεσης εμφανίσει ζημιά, πρέπει να αντικατασταθεί από ένα γνήσιο ανταλλακτικό, ώστε να μην τεθεί ο χρήστης σε κίνδυνο. Μόνο όταν χρησιμοποιούνται γνήσια ανταλλακτικά, μπορεί η Miele να εγγυηθεί ότι η συσκευή πληροί τις προδιαγραφές ασφαλείας. Για λόγους ασφαλείας, η αντικατάσταση επιτρέπεται να γίνει μόνο από εξειδικευμένο τεχνικό ή από το Miele Service.

▶ Το πολύπριζο ή η μπαλαντέζα δεν παρέχουν την απαιτούμενη ασφάλεια (κίνδυνος πυρκαγιάς). Μη συνδέετε τη συσκευή μέσω αυτών με το ηλεκτρικό ρεύμα.

▶ Αν περάσει υγρασία σε μέρη της συσκευής από τα οποία διέρχεται ηλεκτρικό ρεύμα ή στη σύνδεση με το ηλεκτρικό δίκτυο, αυτό μπορεί να οδηγήσει σε βραχυκύκλωμα. Για τον λόγο αυτόν μη χρησιμοποιείτε τη συσκευή σε μέρη με υγρασία ή σε μέρη όπου χρησιμοποιείται νερό για πλύση (π.χ. σε γκαράζ, πλυσταριό κ.λπ.).

Υποδείξεις ασφαλείας και προειδοποιήσεις

- ▶ Η συσκευή αυτή δεν επιτρέπεται να τοποθετείται και να λειτουργεί σε χώρους που βρίσκονται εν κινήσει (π.χ. πλοία).
- ▶ Βλάβες στη συσκευή μπορεί να θέσουν σε κίνδυνο την ασφάλειά σας. Ελέγχετε τη συσκευή, πριν τον εντοιχισμό της για εξωτερικές ζημιές. Μην θέτετε ποτέ σε λειτουργία μια συσκευή με εμφανείς ζημιές.
- ▶ Αυτός ο συντηρητής κρασιών δεν είναι κατάλληλος για εντοιχισμό.
- ▶ Σε εργασίες εγκατάστασης και συντήρησης, καθώς και επισκευών πρέπει να αποσυνδέετε τη συσκευή από το ηλεκτρικό ρεύμα. Η συσκευή αποσυνδέεται από το ηλεκτρικό ρεύμα τότε μόνο όταν:
 - κλείνετε τις ασφάλειες στον ηλεκτρικό πίνακα ή
 - ξεβιδώνετε και αφαιρείτε τις βιδωτές ασφάλειες από τον ηλεκτρικό πίνακα ή
 - βγάζετε το φικς της συσκευής από την πρίζα. Για να αποσυνδέσετε μια συσκευή που συνδέεται με καλώδιο και φικς με το ηλεκτρικό δίκτυο, τραβάτε πάντα το φικς από την πρίζα και όχι το καλώδιο.
- ▶ Από λανθασμένη εγκατάσταση, συντήρηση και λανθασμένες επισκευές μπορεί να δημιουργηθούν σημαντικοί κίνδυνοι για το χειριστή. Η εγκατάσταση, οι επισκευές και η συντήρηση ηλεκτρικών συσκευών επιτρέπεται να γίνονται μόνο από τεχνικούς εξουσιοδοτημένους από την εταιρεία Miele.
- ▶ Κάθε απαίτηση που αφορά την εγγύηση χάνεται, σε περίπτωση που η συσκευή δεν επισκευαστεί από εξουσιοδοτημένο τεχνίτη του Miele Service.
- ▶ Τα εξαρτήματα με βλάβη πρέπει να αντικαθίστανται αποκλειστικά με γνήσια ανταλλακτικά Miele. Μόνο έτσι, μπορεί να εγγυηθεί η Miele ότι η συσκευή θα ανταποκρίνεται πλήρως στις προδιαγραφές ασφαλείας, με τις οποίες έχει κατασκευαστεί.
- ▶ Αυτός ο συντηρητής κρασιών διαθέτει, λόγω ιδιαίτερων απαιτήσεων (π.χ. αναφορικά με τη θερμοκρασία, την υγρασία, τη χημική ανθεκτικότητα, την αντοχή στην τριβή και στους κραδασμούς), μια ειδική λυχνία. Η χρήση της λυχνίας αυτής επιτρέπεται μόνο για τον σκοπό για τον οποίο προορίζεται. Η συγκεκριμένη λυχνία δεν είναι κατάλληλη για τον φωτισμό χώρων. Η αντικατάσταση επιτρέπεται μόνο από εξουσιοδοτημένο τεχνικό ή από το Miele Service. Αυτός ο συντηρητής κρασιών διαθέτει πολλές φωτεινές πηγές ενεργειακής κλάσης τουλάχιστον E.

Υποδείξεις ασφαλείας και προειδοποιήσεις

Σωστή τοποθέτηση

- ▶ Εκτελέστε την αλλαγή φοράς της πόρτας (όταν απαιτείται) σύμφωνα με τις συνοδευτικές οδηγίες τοποθέτησης.
- ▶ Κατά τη μεταφορά και την τοποθέτηση του συντηρητή κρασιών φοράτε πάντα προστατευτικά γάντια.
- ▶ Εκτελέστε την τοποθέτηση του συντηρητή κρασιών με τη βοήθεια δεύτερου ατόμου.

Σωστή χρήση

- ▶ Ο συντηρητής κρασιών είναι κατασκευασμένος για μια συγκεκριμένη κλιματική κλάση (εύρος θερμοκρασίας περιβάλλοντος), της οποίας τα όρια πρέπει να τηρούνται. Η κλιματική κλάση αναγράφεται στην πινακίδα τύπου στο εσωτερικό του συντηρητή κρασιών. Μια χαμηλότερη θερμοκρασία περιβάλλοντος οδηγεί σε μεγαλύτερη διάρκεια παύσης λειτουργίας του συμπιεστή, με αποτέλεσμα ο συντηρητής κρασιών υπό προϋποθέσεις να μην μπορεί να διατηρήσει την απαιτούμενη θερμοκρασία.
- ▶ Οι γρίλιες εξαερισμού της συσκευής δεν πρέπει να καλύπτονται ή να μπλοκάρονται, γιατί έτσι δεν γίνεται σωστή κυκλοφορία του αέρα, αυξάνεται η κατανάλωση ρεύματος και δεν αποκλείεται να προκληθούν βλάβες σε μέρη της συσκευής.
- ▶ Σε περίπτωση που επιθυμείτε να αποθηκεύσετε στον συντηρητή κρασιών τρόφιμα που περιέχουν λίπος ή λάδι προσέχετε, ώστε το λάδι ή το λίπος που ενδεχομένως διαρρεύσει να μην έρθει σε επαφή με τα πλαστικά μέρη του συντηρητή κρασιών. Μπορεί να δημιουργηθούν ρωγμές στο πλαστικό και αυτό να σπάσει ή να σκιστεί.
- ▶ Κίνδυνος φωτιάς και έκρηξης. Μην τοποθετείτε μέσα στη συσκευή εκρηκτικά υλικά ή προϊόντα με εύφλεκτα αέρια (π.χ. σπρέι). Τα εύφλεκτα μείγματα αερίων μπορούν να πάρουν φωτιά από ηλεκτρικά εξαρτήματα.
- ▶ Κίνδυνος έκρηξης. Μην τοποθετείτε και χρησιμοποιείτε ηλεκτρικές συσκευές μέσα στον συντηρητή κρασιών. Μπορεί να δημιουργηθούν σπινθήρες και να προκληθεί έκρηξη.

Εξαρτήματα και ανταλλακτικά

- ▶ Χρησιμοποιείτε αποκλειστικά και μόνο γνήσια εξαρτήματα Miele. Αν χρησιμοποιήσετε εξαρτήματα άλλου κατασκευαστή, το δικαίωμά σας να προβάλετε αξιώσεις, που απορρέουν από την εγγύηση ή/και την ευθύνη για ελαττωματικά προϊόντα, χάνεται.
- ▶ Η Miele σας παρέχει εγγύηση παράδοσης για λειτουργικά ανταλλακτικά για έως και 15 χρόνια, τουλάχιστον όμως για 10 χρόνια, μετά τη διακοπή της παραγωγής του συντηρητή κρασιών σας.

Καθαρισμός και περιποίηση

- ▶ Μη χρησιμοποιείτε λάδια ή λίπη για τα λάστιχα της πόρτας, γιατί με τον καιρό γίνονται πορώδη.
- ▶ Ο ατμός μιας συσκευής ατμοκαθαρισμού μπορεί να εισχωρήσει σε ηλεκτρικά μέρη της συσκευής και να προκαλέσει βραχυκύκλωμα. Μη χρησιμοποιείτε σε καμιά περίπτωση συσκευές ατμοκαθαρισμού για τον καθαρισμό της συσκευής.
- ▶ Προειδοποίηση! Μην χρησιμοποιείτε για την επιτάχυνση της διαδικασίας απόψυξης μηχανικά ή άλλα μέσα τα οποία δεν προτείνονται από τον κατασκευαστή.
- ▶ Αιχμηρά αντικείμενα μπορεί να καταστρέψουν τα ψυκτικά στοιχεία, με κίνδυνο να μην αποδίδεται η κατάλληλη ψύξη. Για τον λόγο αυτόν μη χρησιμοποιείτε αιχμηρά αντικείμενα για
 - να αφαιρέσετε στρώματα πάγου,
 - να απομακρύνετε υπολείμματα, όπως π.χ. ετικέτες.

Μεταφορά

- ▶ Μεταφέρετε τη συσκευή πάντα όρθια και μέσα στη συσκευασία της, για να μην προκληθεί ζημιά.
- ▶ Κίνδυνος τραυματισμού και ζημιάς. Μεταφέρετε τον συντηρητή κρασιών με τη βοήθεια ενός δεύτερου ατόμου, επειδή το βάρος του είναι αρκετά μεγάλο.

Αξιοποίηση της παλιάς σας συσκευής

- ▶ Τα παιδιά μπορεί, ενώ παίζουν, να κλειστούν μέσα στον συντηρητή κρασιών και να πάθουν ασφυξία.
 - Αποσυναρμολογήστε την πόρτα της συσκευής.
 - Αφήστε τα ξύλινα/μεταλλικά ράφια μέσα στον συντηρητή κρασιών, ώστε τα παιδιά να μην μπορούν να μπουν εύκολα στο εσωτερικό της συσκευής.
 - Για συντηρητές κρασιών με κλειδαριά πόρτας: Προφυλάξτε τα μικρά παιδιά που παίζουν από το να κλειστούν μέσα θέτοντας σε κίνδυνο τη ζωή τους.
- ▶ Κίνδυνος ηλεκτροπληξίας!
 - Αποκόψτε το βύσμα παροχής από το καλώδιο ηλεκτρικής σύνδεσης.
 - Αποκόψτε το καλώδιο ηλεκτρικής σύνδεσης από την παλιά συσκευή.
- ▶ Απορρίψτε το φινιρίσμα και το καλώδιο ηλεκτρικής σύνδεσης ξεχωριστά από την παλιά συσκευή.
- ▶ Κατά τη διάρκεια και μετά την απόρριψη, βεβαιωθείτε ότι ο συντηρητής κρασιών δεν βρίσκεται κοντά σε βενζίνη ή άλλα εύφλεκτα αέρια και υγρά.
- ▶ Κίνδυνος πυρκαγιάς λόγω διαρροής λαδιού ή ψυκτικού μέσου! Το ψυκτικό μέσο και το λάδι που εμπεριέχονται στη συσκευή είναι εύφλεκτα. Το ψυκτικό μέσο ή το λάδι που διαφεύγει μπορεί να αναφλεγεί, εάν η συγκέντρωση είναι αρκετά υψηλή και έρθει σε επαφή με εξωτερική πηγή θερμότητας. Κατά την απόρριψη, βεβαιωθείτε ότι το ψυκτικό κύκλωμα δεν έχει υποστεί ζημιά, ώστε να αποφευχθεί η ανεξέλεγκτη διαφυγή ψυκτικού μέσου (πληροφορίες στην πινακίδα τύπου) και λαδιού.
- ▶ Αν πεταχτούν σταγόνες από ψυκτικό υλικό στα μάτια σας, μπορεί να προκαλέσουν τον τραυματισμό τους! Προσέχετε, να μην καταστραφούν μέρη κυκλοφορίας του ψυκτικού υλικού, π.χ.:
 - τρυπώντας τις σωληνώσεις κυκλοφορίας του ψυκτικού υλικού στον εξαερωτήρα,
 - λυγίζοντας αγωγούς ή
 - χαράζοντας τις επιστρώσεις επιφανειών.

Υποδείξεις ασφαλείας και προειδοποιήσεις

Σύμβολο στον συμπιεστή (ανάλογα με το μοντέλο)

Αυτή η υπόδειξη έχει σημασία μόνο για την ανακύκλωση. Στην κανονική λειτουργία δεν υπάρχει κίνδυνος.



- ▶ Αν καταπιείτε ή εισπνεύσετε το λάδι που υπάρχει στον συμπιεστή μπορεί να κινδυνεύσει η ζωή σας.

Βιωσιμότητα και προστασία του περιβάλλοντος

Η συμβολή σας στην προστασία του περιβάλλοντος

Απόρριψη της συσκευασίας

Η συσκευασία χρησιμεύει στον χειρισμό και προστατεύει τη συσκευή από ζημιές κατά τη μεταφορά. Τα υλικά συσκευασίας έχουν επιλεγεί με οικολογικά κριτήρια και με βάση τη δυνατότητα ορθής διαχείρισης των απορριμμάτων, και είναι σε γενικές γραμμές ανακυκλώσιμα.

Η επαναχρησιμοποίηση των υλικών συσκευασίας συμβάλλει στην εξοικονόμηση πρώτων υλών. Αξιοποιήστε τα διαθέσιμα σημεία συλλογής πρώτων υλών με βάση το είδος του υλικού, καθώς και τις δυνατότητες αποκομιδής. Οι συσκευασίες μεταφοράς παραλαμβάνονται από τον εμπορικό αντιπρόσωπο της Miele.

Απόρριψη της παλιάς συσκευής

Οι ηλεκτρικές και ηλεκτρονικές συσκευές περιέχουν διάφορες πολύτιμες πρώτες ύλες. Περιέχουν επίσης συγκεκριμένα υλικά, μείγματα και εξαρτήματα, τα οποία ήταν απαραίτητα για τη λειτουργία και την ασφάλειά τους. Η παρουσία τους στα οικιακά απορρίμματα, καθώς και η ακατάλληλη μεταχείρισή τους μπορεί να αποτελέσουν κίνδυνο για τη δημόσια υγεία και το περιβάλλον. Για τον λόγο αυτό, μην απορρίπτετε σε καμία περίπτωση την παλιά συσκευή σας μαζί με τα οικιακά απορρίμματα.



Προσέξτε ώστε η παλιά συσκευή σας να μην υποστεί ζημιά, μέχρι να απορριφθεί με τον προβλεπόμενο και φιλικό προς το περιβάλλον τρόπο.

Έτσι μπορείτε να διασφαλίσετε ότι το

ψυκτικό μέσο που υπάρχει στο κύκλωμα ψύξης και το λάδι που υπάρχει στον συμπιεστή δεν θα διαφύγουν ανεξέλεγκτα στο περιβάλλον.

Αντί αυτού, χρησιμοποιήστε τους ειδικά διαμορφωμένους χώρους συλλογής και αποκομιδής για τη δωρεάν παράδοση και αξιοποίηση των ηλεκτρικών και ηλεκτρονικών συσκευών, που διατίθενται από τον δήμο ή την κοινότητα, από τα εμπορικά καταστήματα ή από την εταιρεία Miele. Για τη διαγραφή δεδομένων προσωπικού χαρακτήρα, που ενδεχομένως υπάρχουν στη συσκευή που απορρίπτετε, ευθύνεστε νομικά οι ίδιοι. Από τον νόμο υποχρεούστε να αφαιρέσετε, χωρίς να τα καταστρέψετε, τα εξαρτήματα που δεν είναι ενσωματωμένα στη συσκευή και των οποίων η αφαίρεση είναι εφικτή χωρίς να υποστούν ζημιά, όπως παλιές μπαταρίες, μίας χρήσης είτε επαναφορτιζόμενες, καθώς και λυχνίες. Παραδώστε τα εξαρτήματα αυτά σε κατάλληλο σημείο συλλογής, όπου η αποκομιδή τους δεν σας επιβαρύνει με κάποιο κόστος. Φροντίστε η παλιά συσκευή σας να φυλάσσεται μακριά από παιδιά μέχρι την αποκομιδή της.

Βιωσιμότητα και προστασία του περιβάλλοντος

Έτσι εξοικονομείτε ενέργεια...

- Χώρος τοποθέτησης** Σε αυξημένες θερμοκρασίες περιβάλλοντος, ο συντηρητής κρασιών αναγκάζεται να ψύχει συχνότερα, καταναλώνοντας έτσι περισσότερη ενέργεια. Γι' αυτό:
- Τοποθετήστε τον συντηρητή κρασιών σε καλά αεριζόμενο χώρο.
 - Μην τοποθετείτε τον συντηρητή κρασιών δίπλα σε πηγή θερμότητας (θερμαντικό σώμα, κουζίνα).
 - Προστατεύστε τον συντηρητή κρασιών από την άμεση ηλιακή ακτινοβολία.
 - Εξασφαλίστε ιδανική θερμοκρασία περιβάλλοντος γύρω στους 20°C.
 - Διατηρείτε ελεύθερα τα ανοίγματα αερισμού και εξαερισμού και καθαρίζετε τα τακτικά από τη σκόνη.
- Ρύθμιση θερμοκρασίας** Όσο χαμηλότερη είναι η ρυθμισμένη θερμοκρασία, τόσο υψηλότερη είναι η κατανάλωση ρεύματος. Συνιστώνται οι ακόλουθες ρυθμίσεις:
- +12 έως +14°C.
- Χρήση** Με την εισερχόμενη θερμότητα και την παρεμπόδιση της κυκλοφορίας του αέρα αυξάνεται η κατανάλωση ενέργειας. Γι' αυτό:
- Ανοίγετε πάντα την πόρτα της συσκευής μόνο για όσο είναι απαραίτητο. Η σωστή τακτοποίηση των φιαλών κρασιού σας βοηθάει να βρίσκετε πιο εύκολα αυτό που ψάχνετε.
 - Μετά το άνοιγμα, κλείνετε καλά την πόρτα της συσκευής.
 - Διατηρείτε τη διάταξη των μεταλλικών ραφιών όπως ήταν κατά την παράδοση της συσκευής.
 - Μην υπερφορτώνετε τα μεταλλικά ράφια, ώστε να μπορεί να κυκλοφορεί ο αέρας.
 - Διατηρείτε ελεύθερη τη σχισμή αερισμού του ανεμιστήρα μέσα στον συντηρητή κρασιών.

Γνωριμία με τη συσκευή

Περιγραφή συσκευής

Επισκόπηση συσκευής

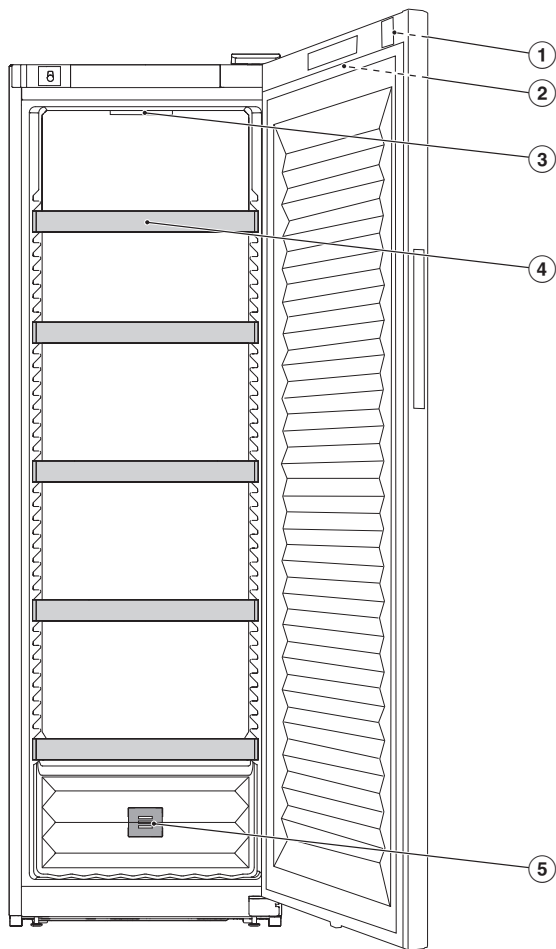

- ① Κλειδαριά πόρτας
- ② Εξωτερική οθόνη στην πόρτα της συσκευής
- ③ Εσωτερικός φωτισμός
- ④ Μεταλλικά ράφια
- ⑤ Φίλτρο οσμών (φίλτρο Active AirClean)

Οθόνη

Η οθόνη μπορεί να γρατζουνιστεί από μυτερά ή αιχμηρά αντικείμενα, όπως π.χ. μολύβια ή στυλό.

Αγγίζετε την οθόνη μόνο με τα δάχτυλα.

Αν τα δάχτυλά σας είναι κρύα, πιθανώς να μην αντιδράσει η οθόνη.

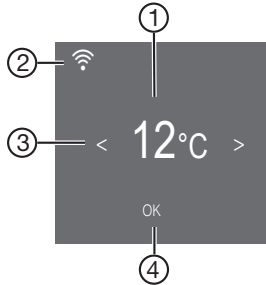

- ① Ένδειξη θερμοκρασίας
- ② Ένδειξη Miele@home της κατάστασης σύνδεσης (ορατή μόνο όταν έχει ρυθμιστεί η λειτουργία Miele@home)
- ③ Πλήκτρα αφής για την επιλογή μιας ρύθμισης
- ④ Πλήκτρο αφής OK για την επιβεβαίωση μιας επιλογής και τη μετάβαση στον τρόπο λειτουργίας ρύθμισης ⚙️

Γνωριμία με τη συσκευή

Λειτουργία ρυθμίσεων

Λειτουργία κλειδώματος /

Η ενεργοποιημένη λειτουργία κλειδώματος προστατεύει από ακούσια απενεργοποίηση του συντηρητή κρασιών και από ανεπιθύμητες παρεμβάσεις από μη αρμόδια άτομα π.χ. παιδιά.

Αν για παράδειγμα θέλετε να αλλάξετε μόνο για λίγο τη θερμοκρασία, μπορείτε να απενεργοποιήσετε προσωρινά τη λειτουργία κλειδώματος (βλ. κεφάλαιο «Προσαρμογή ρυθμίσεων»).

Απενεργοποίηση του συντηρητή κρασιών

Βλ. κεφάλαιο «Έναρξη λειτουργίας», ενότητα «Ενεργοποίηση και απενεργοποίηση του συντηρητή κρασιών».

Λειτουργία Sabbath

Ο συντηρητής κρασιών διαθέτει τη λειτουργία Sabbath για την υποστήριξη θρησκευτικών εθίμων (βλ. κεφάλαιο «Προσαρμογή ρυθμίσεων»).

Όταν είναι ενεργοποιημένη η λειτουργία Sabbath  απενεργοποιούνται προσωρινά τα εξής:

- ο εσωτερικός φωτισμός όταν είναι ανοικτή η πόρτα της συσκευής
- η οθόνη
- όλα τα ακουστικά και οπτικά σήματα
- τυχόν ενεργή σύνδεση WLAN
- υπενθυμίσεις (π.χ. ένδειξη φίλτρου Active AirClean): το ρυθμισμένο χρονικό διάστημα διατηρείται

Όλες οι ήδη ενεργοποιημένες λειτουργίες παραμένουν ενεργές.

Όσο είναι ενεργοποιημένη η λειτουργία Sabbath , δεν μπορείτε να πραγματοποιήσετε ρυθμίσεις στον συντηρητή κρασιών.

Πληροφορίες για τη λειτουργία Sabbath

Το προϊόν αυτό είναι πιστοποιημένο από τον Star-K, έναν διεθνή οργανισμό πιστοποίησης Kosher. Εδώ μπορείτε να δείτε την έκδοση της πιστοποίησης από τον Star-K.

Χρονικό διάστημα έως την ενεργοποίηση του συναγερμού πόρτας

Εδώ μπορείτε να ρυθμίσετε το χρονικό διάστημα έως την ενεργοποίηση του συναγερμού πόρτας μετά το άνοιγμα της πόρτας της συσκευής (βλ. κεφάλαιο «Προσαρμογή ρυθμίσεων»).

Miele@home

Η συσκευή σας είναι εξοπλισμένη με ενσωματωμένη μονάδα WLAN.

Η δικτύωση είναι εργοστασιακά απενεργοποιημένη.

Εδώ μπορείτε να ρυθμίσετε τη λειτουργία Miele@home για πρώτη φορά, να απενεργοποιήσετε και να ενεργοποιήσετε το WLAN ή να επαναφέρετε τη διαμόρφωση του δικτύου (βλ. κεφάλαιο «Προσαρμογή ρυθμίσεων»).

Για τη χρήση απαιτείται:

- δίκτυο WLAN
- η εφαρμογή Miele
- λογαριασμός χρήστη Miele. Μπορείτε να δημιουργήσετε έναν λογαριασμό χρήστη μέσω της εφαρμογής Miele.

Η εφαρμογή Miele σας καθοδηγεί κατά τη σύνδεση μεταξύ του συντηρητή κρασιών και του οικιακού δικτύου WLAN.

Αφού συνδέσετε τη τον συντηρητή κρασιών στο δίκτυό σας WLAN, μπορείτε για παράδειγμα να προβείτε με την εφαρμογή στις ακόλουθες ενέργειες:

- Να ζητήσετε πληροφορίες για την κατάσταση λειτουργίας του συντηρητή κρασιών
- Να αλλάξετε τις ρυθμίσεις του συντηρητή κρασιών

Με τη σύνδεση του συντηρητή κρασιών στο δίκτυο σας WLAN αυξάνεται η κατανάλωση ρεύματος, ακόμη και αν ο συντηρητής κρασιών είναι εκτός λειτουργίας.

Εξασφαλίστε, ότι στον χώρο τοποθέτησης του συντηρητή κρασιών σας είναι διαθέσιμο το σήμα του δικτύου σας WLAN με αρκετά δυνατό σήμα.

Διαθεσιμότητα σύνδεσης WLAN

Η σύνδεση WLAN μοιράζεται μια περιοχική συχνότητα με άλλες συσκευές, π.χ. με συσκευή μικροκυμάτων, με τηλεκατευθυνόμενα παιχνίδια). Έτσι μπορεί να προκύψουν παροδικές ή ολοκληρωτικές ανωμαλίες σύνδεσης. Γι' αυτό το λόγο δεν μπορούν να είναι εγγυημένα σταθερά διαθέσιμες οι προσφερόμενες λειτουργίες.

Διαθεσιμότητα Miele@home

Η χρήση της εφαρμογής Miele εξαρτάται από τη διαθεσιμότητα της υπηρεσίας Miele@home στη χώρα σας.

Η υπηρεσία Miele@home δεν είναι διαθέσιμη σε όλες τις χώρες.

Πληροφορίες σχετικά με τη διαθεσιμότητα θα βρείτε στην ιστοσελίδα www.miele.com.

Γνωριμία με τη συσκευή

Εφαρμογή Miele

Μπορείτε να κατεβάσετε δωρεάν την εφαρμογή Miele από το Apple App Store® ή από το Google Play Store™.



Ήχος πλήκτρων /

Εδώ μπορείτε να ενεργοποιήσετε ή να απενεργοποιήσετε τον ήχο πλήκτρων (βλ. κεφάλαιο «Προσαρμογή ρυθμίσεων»).

Προειδοποιητικοί ήχοι και ηχητικά σήματα /

Εδώ μπορείτε να αλλάξετε την ένταση των προειδοποιητικών ήχων και των ηχητικών σημάτων (π.χ. ενός συναγερμού πόρτας ή ενός μηνύματος σφάλματος). Ή μπορείτε να απενεργοποιήσετε πλήρως τους προειδοποιητικούς ήχους και τα ηχητικά σήματα, αν σας ενοχλούν (βλ. κεφάλαιο «Προσαρμογή ρυθμίσεων»).

Φωτεινότητα οθόνης

Εδώ μπορείτε να προσαρμόσετε τη φωτεινότητα της οθόνης στις συνθήκες φωτός του περιβάλλοντος (βλ. κεφάλαιο «Προσαρμογή ρυθμίσεων»).

Μονάδα θερμοκρασίας °C/°F

Εδώ μπορείτε να ρυθμίσετε την επιθυμητή μονάδα θερμοκρασίας (°Κελσίου ή °Φαρενάιτ) (βλ. κεφάλαιο «Προσαρμογή ρυθμίσεων»).

Εκθεσιακή ρύθμιση

Εδώ μπορείτε να απενεργοποιήσετε την εκθεσιακή ρύθμιση, αν είναι εργοστασιακά ενεργοποιημένη (στην οθόνη εμφανίζεται η ένδειξη ) (βλ. κεφάλαιο «Προσαρμογή ρυθμίσεων»).

Η εκθεσιακή ρύθμιση προσφέρει τη δυνατότητα στον έμπορο να παρουσιάσει τη συσκευή χωρίς να είναι ενεργοποιημένη η ψύξη. Δεν χρειάζεστε αυτήν τη ρύθμιση για ιδιωτική χρήση.

Εργοστασιακές ρυθμίσεις

Εδώ μπορείτε να επαναφέρετε τις αρχικές ρυθμίσεις του συντηρητή κρασιών (βλ. κεφάλαιο «Προσαρμογή ρυθμίσεων»).

Χρήσιμη συμβουλή: Επαναφέρετε τις αρχικές ρυθμίσεις του συντηρητή κρασιών, αν πρόκειται να απορρίψετε ή να πουλήσετε τη συσκευή σας ή να θέσετε σε λειτουργία μια μεταχειρισμένη συσκευή. Ταυτόχρονα εκτελείται και επαναφορά των ρυθμίσεων δικτύου, ώστε τα προσωπικά δεδομένα σας να διαγραφούν από τον συντηρητή κρασιών. Επιπλέον, με τον τρόπο αυτόν δεν μπορεί να έχει πλέον πρόσβαση στον συντηρητή κρασιών κάποιος προκάτοχός της.

Πληροφορίες για τον συντηρητή κρασιών

Εδώ μπορείτε να εμφανίσετε την ονομασία του μοντέλου και τον αριθμό κατασκευής της συσκευής σας.

Έχετε διαθέσιμα αυτά τα στοιχεία συσκευής:

- Για τη σύνδεση του συντηρητή κρασιών στο δίκτυο WLAN (βλ. κεφάλαιο «Προσαρμογή ρυθμίσεων», ενότητα «Ρύθμιση Miele@home για πρώτη φορά»).
- Για την αναφορά σφάλματος στο Miele Service (βλ. κεφάλαιο «Service»).
- Για την προβολή πληροφοριών της βάσης δεδομένων EPREL (βλέπε κεφάλαιο «Service»).

Ένδειξη φίλτρου Active AirClean

Το φιλτράρισμα του αέρα μέσω του φίλτρου Active AirClean διασφαλίζει ότι ο αέρας παραμένει απαλλαγμένος από σκόνη και οσμές.

Η ένδειξη φίλτρου Active AirClean  στην οθόνη σας υπενθυμίζει ότι το φίλτρο Active AirClean πρέπει να αντικαθίσταται κάθε 12 μήνες (βλ. κεφάλαιο «Καθαρισμός και φροντίδα», ενότητα «Αλλαγή φίλτρου Active AirClean»).

Εδώ μπορείτε να ενεργοποιήσετε την ένδειξη φίλτρου Active AirClean (βλ. κεφάλαιο «Προσαρμογή ρυθμίσεων»).

Συνοδευτικά εξαρτήματα

Κλειδί για κλειδωμα της πόρτας της συσκευής

Φίλτρο οσμών (φίλτρο Active AirClean)



Το φίλτρο Active AirClean φροντίζει για τη βέλτιστη ανανέωση του αέρα και επομένως για μια υψηλή ποιότητα αέρα στον συντηρητή.

Γνωριμία με τη συσκευή

Ασφάλεια

Συναγερμός θερμοκρασίας

Ο συντηρητής κρασιών διαθέτει συναγερμό θερμοκρασίας, ώστε η θερμοκρασία να μην μπορεί να αυξηθεί ή να μειωθεί χωρίς να το καταλάβετε, προκαλώντας ζημιά στο κρασί.

Αν η θερμοκρασία αυξηθεί ή μειωθεί σε μεγάλο βαθμό, ανάβει στην οθόνη η ένδειξη  .

Επιπλέον ηχεί ένας προειδοποιητικός ήχος μέχρι να λήξει η κατάσταση συναγερμού ή να απενεργοποιηθεί πρόωρα ο προειδοποιητικός ήχος.

Ένα επίπεδο θερμοκρασίας αναγνωρίζεται ως πολύ υψηλό ή πολύ χαμηλό ανάλογα με τη ρυθμισμένη θερμοκρασία.

Το ηχητικό και οπτικό σήμα εκπέμπεται στις εξής περιπτώσεις:



- Τακτοποιείτε και βγάζετε φιάλες κρασιού, και στο διάστημα αυτό εισέρχεται πολύς θερμός αέρας από τον χώρο μέσα στη συσκευή.
- Βάζετε πολλές φιάλες κρασιού στη συσκευή.
- Έγινε διακοπή ρεύματος.
- Ο συντηρητής κρασιών έχει βλάβη.

Πρόωρη απενεργοποίηση συναγερμού θερμοκρασίας

Πριν απενεργοποιήσετε τον συναγερμό θερμοκρασίας, θα πρέπει να διερευνηθεί και να εξαλειφθεί η αιτία ενεργοποίησής του.

Αν σας ενοχλεί ο προειδοποιητικός ήχος, μπορείτε να τον απενεργοποιήσετε νωρίτερα.



■ Πατήστε το *OK*.

Η ένδειξη   σβήνει και ο προειδοποιητικός ήχος σταματά.



Στην οθόνη εμφανίζεται να αναβοσβήνει για περίπου 1 λεπτό η μέγιστη θερμοκρασία, η οποία επικρατούσε μέχρι τώρα στον συντηρητή κρασιών. Στη συνέχεια η ένδειξη θερμοκρασίας μεταβαίνει στην τρέχουσα θερμοκρασία.

Συναγερμός πόρτας

Ο συντηρητής κρασιών είναι εξοπλισμένος με έναν συναγερμό πόρτας για να αποφεύγεται η απώλεια ενέργειας, σε περίπτωση που η πόρτα της συσκευής έχει μείνει ανοιχτή, και για να προστατεύονται οι φιάλες κρασιού από διακυμάνσεις θερμοκρασίας.

Αν η πόρτα της συσκευής μείνει ανοιχτή για παρατεταμένο χρονικό διάστημα, στην οθόνη εμφανίζεται η ένδειξη  . Επιπλέον ακούγεται ένας προειδοποιητικός ήχος και ο εσωτερικός φωτισμός αναβοσβήνει.



Μπορείτε να αλλάξετε το χρονικό διάστημα για την ενεργοποίηση του συναγερμού πόρτας. Ο ακουστικός προειδοποιητικός ήχος του συναγερμού πόρτας μπορεί επίσης να απενεργοποιηθεί (βλ. κεφάλαιο «Προσαρμογή ρυθμίσεων»).

Μόλις κλείσετε την πόρτα, ο προειδοποιητικός ήχος σταματά και η ένδειξη   στην οθόνη σβήνει.

Πρόωρη απενεργοποίηση συναγερμού πόρτας

Αν σας ενοχλεί ο προειδοποιητικός ήχος, μπορείτε να τον απενεργοποιήσετε νωρίτερα.

■ Πατήστε το *OK*.

Η ένδειξη   σβήνει και ο προειδοποιητικός ήχος σταματά. Ο εσωτερικός φωτισμός ανάβει μόνιμα.

Αν η πόρτα της συσκευής δεν κλείσει, ο προειδοποιητικός ήχος επαναλαμβάνεται μετά από περ. 1 λεπτό.

Χρήση κλειδαριάς πόρτας

Με τη μηχανική κλειδαριά πόρτας μπορείτε να προστατεύσετε τα αποθέματα κρασιού σας από μη επιθυμητή πρόσβαση.

Κλειδωμα και ξεκλειδωμα συντηρητή κρασιών

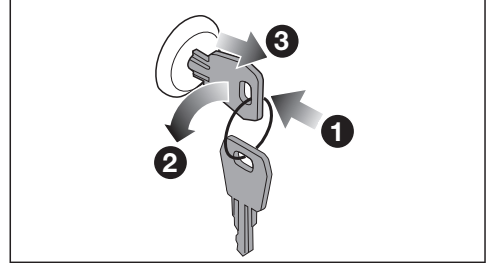

- Βάλτε το κλειδί στην κλειδαριά **1** της πόρτας της συσκευής.
- Για να κλειδώσετε: Πιέστε την κλειδαριά προς τα μέσα και γυρίστε το κλειδί κατά 90° αριστερόστροφα **2**.
- Αφαιρέστε το κλειδί **3** και φυλάξτε το σε ασφαλές μέρος.
- Για να ξεκλειδώσετε: Βάλτε το κλειδί στην κλειδαριά της πόρτας, πιέστε την κλειδαριά προς τα μέσα και γυρίστε το κλειδί κατά 90° δεξιόστροφα.

Γνωριμία με τη συσκευή

Εσωτερική διαρρύθμιση

Μετακίνηση μεταλλικών ραφιών

Τα μεταλλικά ράφια δεν είναι στερεωμένα και άρα μπορούν να μετακινηθούν εύκολα.

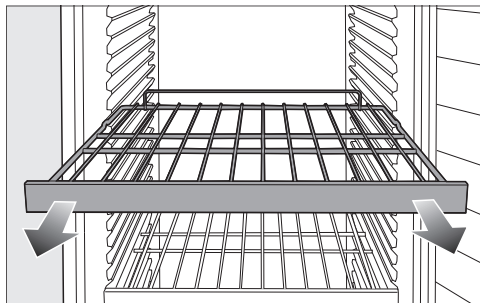

- Βγάλτε το μεταλλικό ράφι τραβώντας το προς τα έξω.
- Εισαγάγετε ξανά το μεταλλικό ράφι στην επιθυμητή θέση.



Κίνδυνος τραυματισμού από πτώση μπουκαλιών κρασιού.

Υπό προϋποθέσεις ενδέχεται να έχουν σφηνώσει φιάλες στα παραπάνω μεταλλικά ράφια και κατά την αφαίρεση των μεταλλικών ραφιών από τον συντηρητή να πέσουν.

Αφαιρείτε τα μεταλλικά ράφια μόνο σε **μη φορτωμένη** κατάσταση.

Μέγιστη χωρητικότητα

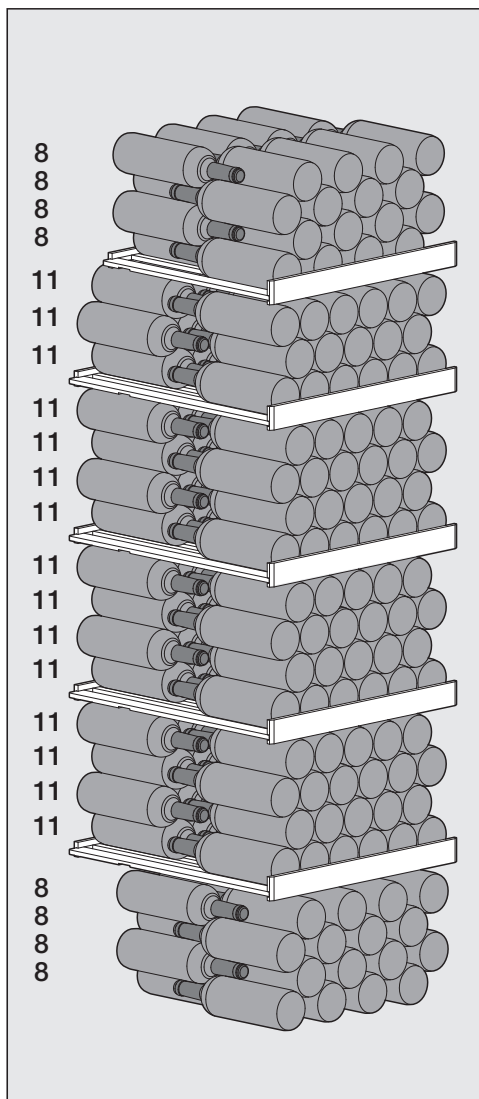

Συνολικά μπορούν να αποθηκευτούν στη συσκευή έως

229 φιάλες κρασιού (0,75 l, τύπος φιάλης: φιάλη τύπου μπορντό).

Γνωριμία με τη συσκευή

Διάταξη των φιαλών κρασιού στα μεταλλικά ράφια

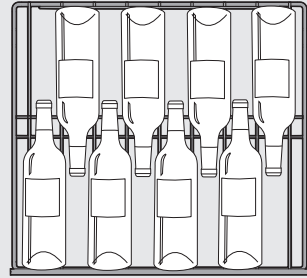

Διάταξη των φιαλών κρασιού στο ανώτερο μεταλλικό ράφι και στο κάτω μέρος της συσκευής

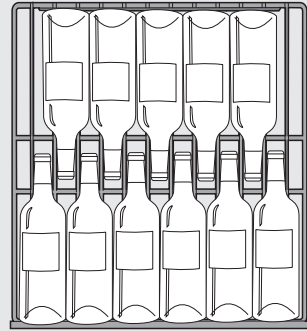

Διάταξη των φιαλών κρασιού στα υπόλοιπα μεταλλικά ράφια

⚠ Κίνδυνος ζημιάς λόγω υπερφόρτωσης.

Τυχόν υπέρβαση του μέγιστου συνιστώμενου φορτίου μπορεί να προκαλέσει ζημιές στα μεταλλικά ράφια. Το κάθε μεταλλικό ράφι επιτρέπεται να έχει φορτίο έως 70 kg.

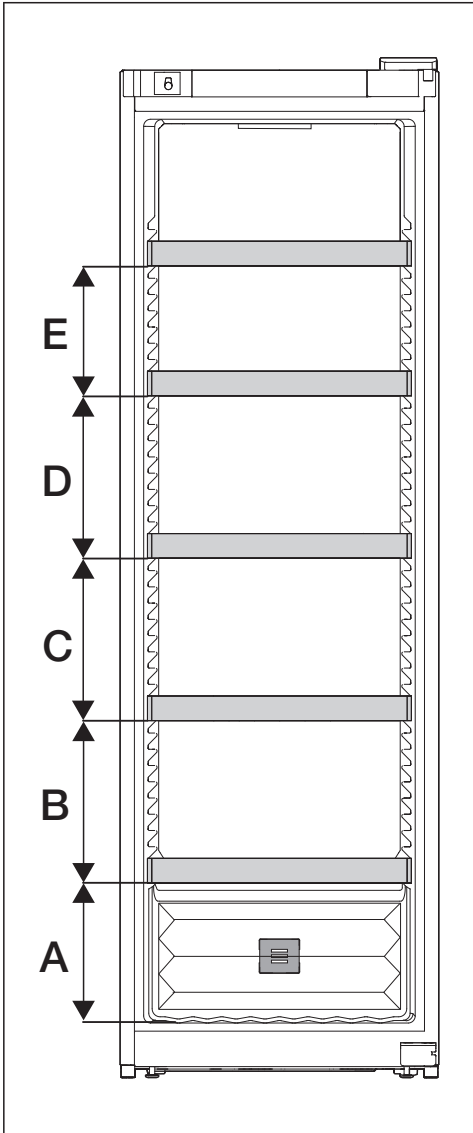

A	B	C	D	E
260	300	300	300	240

Η μέγιστη χωρητικότητα επιτυγχάνεται μόνο αν τηρούνται οι καθορισμένες αποστάσεις (σε mm) ανάμεσα στα μεταλλικά ράφια.

Θέση σε λειτουργία

Πριν από την πρώτη χρήση



- Αφαιρέστε όλα τα υλικά συσκευασίας και τις προστατευτικές μεμβράνες.
- Καθαρίστε το εσωτερικό της συσκευής και τα εξαρτήματα (βλ. κεφάλαιο «Καθαρισμός και φροντίδα»).

Σύνδεση του συντηρητή κρασιών

- Συνδέστε τον συντηρητή κρασιών στο ηλεκτρικό δίκτυο, όπως περιγράφεται στο κεφάλαιο «Εγκατάσταση», ενότητα «Ηλεκτρική σύνδεση».

Στην οθόνη εμφανίζεται αρχικά η ένδειξη Miele, και στη συνέχεια .

Ενεργοποίηση φίλτρου οσμών (φίλτρο Active AirClean)

- Ενεργοποιήστε την ένδειξη φίλτρου AirClean  (βλ. κεφάλαιο «Προσαρμογή ρυθμίσεων», ενότητα «Ενεργοποίηση της ένδειξης φίλτρου Active AirClean »).

Λειτουργία του συντηρητή κρασιών

- Πατήστε το OK.

Αν δεν αγγίξετε την οθόνη για παρατεταμένο χρονικό διάστημα, η οθόνη μεταβαίνει στη λειτουργία εξοικονόμησης ενέργειας και σβήνει.

Ο συντηρητής κρασιών αρχίζει να ψύχει και ο εσωτερικός φωτισμός ανάβει, όταν η πόρτα του συντηρητή είναι ανοικτή.

Ανάλογα με τη θερμοκρασία περιβάλλοντος και τη ρύθμιση, ίσως χρειαστούν μερικές ώρες ωσότου επιτευχθεί και εμφανιστεί σταθερά η επιθυμητή θερμοκρασία.

Απενεργοποίηση του συντηρητή κρασιών

- Πατήστε το OK.

Στην οθόνη εμφανίζεται το μήνυμα .

- Πατήστε το OK.

- Με το πλήκτρο αφής <, μεταβείτε στο σύμβολο .

- Πατήστε το OK.

Στην οθόνη εμφανίζεται το μήνυμα .

Η ψύξη και ο εσωτερικός φωτισμός είναι απενεργοποιημένα.

Προσέξτε ότι ο συντηρητής κρασιών δεν έχει αποσυνδεθεί από το ηλεκτρικό δίκτυο, όταν απενεργοποιείται.

Σε περίπτωση παρατεταμένης απουσίας

Σε περίπτωση που, λόγω παρατεταμένης απουσίας διακόψετε τη λειτουργία του συντηρητή κρασιών και δεν τον καθαρίσετε, υπάρχει κίνδυνος, αν αφήσετε κλειστή την πόρτα του, να σχηματιστεί μούχλα στο εσωτερικό του.

Φροντίστε να καθαρίσετε οπωσδήποτε τον συντηρητή κρασιών.

Εάν δεν πρόκειται να χρησιμοποιήσετε τον συντηρητή κρασιών για μεγάλο χρονικό διάστημα, ακολουθήστε την εξής διαδικασία:

- Απενεργοποιήστε τον συντηρητή κρασιών.
- Αποσυνδέστε το βύσμα παροχής ή κατεβάστε την ασφάλεια στον οικιακό ασφαλειοπίνακα.
- Καθαρίστε τον συντηρητή κρασιών και αφήστε τον ανοικτό, ώστε να αερίζεται επαρκώς και να μην δημιουργηθούν οσμές.

Ρύθμιση θερμοκρασίας

Για τη μακροχρόνια αποθήκευση των κρασιών σας συνιστάται θερμοκρασία μεταξύ 12°C και 14°C.

- Πατήστε το *OK*.

Στην οθόνη εμφανίζεται το μήνυμα .

- Πατήστε το *OK*.
- Αλλάξτε τη θερμοκρασία χρησιμοποιώντας τα πλήκτρα αφής < και >.
- Πατήστε το *OK*.

Η ένδειξη θερμοκρασίας μεταβαίνει ξανά στην πραγματική θερμοκρασία, η οποία επικρατεί εκείνη τη στιγμή στον συντηρητή κρασιών.

Αν έχετε αλλάξει τη ρύθμιση θερμοκρασίας:

- Ελέγξτε την ένδειξη της θερμοκρασίας μετά από μερικές ώρες. Μόνο τότε θα έχει επιτευχθεί η πραγματική θερμοκρασία.
- μετά από περ. 6 ώρες με το ψυγείο μισογεμάτο
- μετά από περ. 24 ώρες με το ψυγείο εντελώς γεμάτο

Αν η θερμοκρασία είναι υπερβολικά υψηλή ή χαμηλή μετά από το χρονικό αυτό διάστημα:

- Επαναρυθμίστε τη θερμοκρασία.

Δυνατότητες ρύθμισης θερμοκρασίας

Η θερμοκρασία μπορεί να ρυθμιστεί από 5°C έως 20°C.

Ένδειξη θερμοκρασίας

Στην κανονική λειτουργία εμφανίζεται στην οθόνη η **μέση, πραγματική θερμοκρασία**, που επικρατεί στον συντηρητή κρασιών.



Ανάλογα με τη θερμοκρασία περιβάλλοντος και τη ρύθμιση, ίσως χρειαστούν μερικές ώρες ωστόσο επιτευχθεί και εμφανιστεί σταθερά η επιθυμητή θερμοκρασία.

Ρύθμιση υγρασίας (ActiveHumidity)

Για την απρόσκοπτη λειτουργία της ρύθμισης της υγρασίας αέρα απαιτείται θερμοκρασία περιβάλλοντος από 19°C έως 28°C.

- Πατήστε το *OK*.

Στην οθόνη εμφανίζεται το μήνυμα .

- Με το πλήκτρο αφής >, μεταβείτε στο σύμβολο .
- Πατήστε το *OK*.
- Επιλέξτε την επιθυμητή υγρασία αέρα (δ, δδ ή δδδ) με τα πλήκτρα αφής < και >.
- Πατήστε το *OK*.
- Με το πλήκτρο αφής < ή > μεταβείτε στο σύμβολο .
- Πατήστε το *OK*.

Ανάλογα με τη θερμοκρασία περιβάλλοντος και τη ρυθμισμένη υγρασία αέρα μπορεί να χρειαστούν μερικές ημέρες, μέχρι να επιτευχθεί και εμφανιστεί η επιθυμητή υγρασία αέρα.

Χειρισμός

Πιθανές τιμές ρύθμισης για την υγρασία αέρα

Μπορείτε να ρυθμίσετε την υγρασία αέρα σε 3 βαθμίδες και έτσι να την προσαρμόσετε στις ανάγκες σας.

- 0: Χαμηλή υγρασία αέρα
- 00: Μεσαία υγρασία αέρα
- 000: Υψηλή υγρασία αέρα

Λάβετε υπόψη ότι η κατανάλωση ενέργειας αυξάνεται ελαφρώς ανάλογα με το ρυθμισμένο επίπεδο υγρασίας αέρα.

Αν θέλετε να χρησιμοποιήσετε τον συντηρητή κρασιών για μακροχρόνια αποθήκευση φιαλών κρασιού με φυσικό φελλό, συνιστάται να επιλέξετε τη μεσαία υγρασία αέρα 00.

Προβολή πραγματικής υγρασίας αέρα i_{δ}

Ανάλογα με τη θερμοκρασία περιβάλλοντος και τη ρυθμισμένη υγρασία αέρα μπορεί να χρειαστούν μερικές ημέρες, μέχρι να επιτευχθεί και εμφανιστεί η επιθυμητή υγρασία αέρα.

- Πατήστε το OK.

Στην οθόνη εμφανίζεται το μήνυμα i_{δ} .

- Με το πλήκτρο αφής >, μεταβείτε στο σύμβολο i_{δ} .

- Πατήστε το OK.

Στην οθόνη εμφανίζεται η πραγματική υγρασία αέρα, που επικρατεί εκείνη τη στιγμή στον συντηρητή κρασιών (η τιμή αποτελεί τον μέσο όρο περίπου 2 ωρών).

- Για έξοδο από την ένδειξη, πατήστε το OK.

- Με το πλήκτρο αφής < ή > μεταβείτε στο σύμβολο \leftarrow .

- Πατήστε το OK.

Βέλτιστη αποθήκευση κρασιού

Τα κρασιά εξελίσσονται συνεχώς ανάλογα με τις περιβαλλοντικές συνθήκες. Συνεπώς, τόσο η θερμοκρασία όσο και η ποιότητα του αέρα είναι καθοριστικές για τη διάρκεια ζωής του κρασιού.

Σε αυτόν τον συντηρητή κρασιών επικρατούν οι ιδανικές συνθήκες αποθήκευσης για το κρασί σας χάρη στη σταθερή θερμοκρασία που είναι προσαρμοσμένη στο κρασί, στην βέλτιστη υγρασία αέρα και στο περιβάλλον χωρίς οσμές.

Επιπλέον, ο συντηρητής κρασιών (σε αντίθεση με ένα ψυγείο) εγγυάται ένα περιβάλλον με ελάχιστες δονήσεις έτσι ώστε να μην διαταράσσεται η διαδικασία ωρίμανσης του κρασιού σας.

Σωστή θερμοκρασία

Η ιδανική θερμοκρασία αποθήκευσης των κρασιών είναι μεταξύ 6 και 18°C. Αν θέλετε να αποθηκεύσετε μαζί κόκκινα και λευκά κρασιά, επιλέξτε θερμοκρασία μεταξύ 12°C και 14°C. Αυτή η θερμοκρασία είναι κατάλληλη για λευκά και κόκκινα κρασιά. Τα κόκκινα κρασιά πρέπει να βγαίνουν και να ανοίγονται τουλάχιστον 2 ώρες πριν από την κατανάλωση, ώστε το κρασί να πάρει οξυγόνο και να μπορέσει να αναπτύξει το άρωμά του.

Αν η θερμοκρασία αποθήκευσης είναι πολύ υψηλή (πάνω από 22°C), τα κρασιά ωριμάζουν πολύ γρήγορα, με αποτέλεσμα να μην μπορούν να αναπτύξουν περαιτέρω αρώματα. Αντίθετα, αν η θερμοκρασία αποθήκευσης είναι πολύ χαμηλή (κάτω από 5°C), το κρασί δεν μπορεί να ωριμάσει με τον καλύτερο δυνατό τρόπο.

Όταν έχει ζέστη το κρασί διαστέλλεται, όταν έχει κρύο συστέλλεται. Οι διακυμάνσεις θερμοκρασίας προκαλούν στρες στο κρασί και διακόπτουν τη διαδικασία ωρίμανσης. Για τον λόγο αυτό εί-

ναι πολύ σημαντικό η θερμοκρασία να διατηρείται σταθερή χωρίς διακυμάνσεις.

Η θερμοκρασία εξαρτάται από τους παρακάτω παράγοντες:

- πόσο συχνά και για πόση ώρα ανοίγει η πόρτα της συσκευής
- πόσες φιάλες κρασιού αποθηκεύονται
- πόσο ζεστές είναι οι φιάλες κρασιού που αποθηκεύονται
- πόσο υψηλή ή χαμηλή είναι η θερμοκρασία περιβάλλοντος του συντηρητή κρασιών.

Συνιστώμενες θερμοκρασίες πόσης

Είδος κρασιού	Συνιστώμενη θερμοκρασία πόσης*
Ελαφρά, φρουτώδη κόκκινα κρασιά:	14°C έως 16°C
Δυνατά κόκκινα κρασιά:	18°C
Κρασιά ροζέ:	8°C έως 10°C
Ελαφριά, αρωματικά λευκά κρασιά:	8°C έως 12°C
Δυνατά ή γλυκά λευκά κρασιά:	12°C έως 14°C
Αφρώδες κρασί, Prosecco:	7°C έως 9°C
Σαμπάνια:	5°C έως 7°C

* Αποθηκεύετε το κρασί σε θερμοκρασία κατά 1°C έως 2°C χαμηλότερη από τη συνιστώμενη θερμοκρασία, αφού όταν το κρασί σερβίρεται στο ποτήρι ζεσταίνεται.

Χρήσιμες πληροφορίες

Χρήσιμη συμβουλή: Τα δυνατά κόκκινα κρασιά θα πρέπει να μένουν 2-3 ώρες ανοικτά, πριν τα απολαύσετε, έτσι ώστε να απορροφήσουν οξυγόνο και να μπορούν να ελευθερώσουν τα αρώματά τους.

Υγρασία αέρα

Η υψηλή υγρασία αέρα είναι πολύ σημαντική για την αποθήκευση φιαλών κρασιού με φυσικό φελλό, ώστε ο φελλός να διατηρείται υγρός εξωτερικά. Αν η υγρασία αέρα είναι πολύ χαμηλή, ο φελλός στεγνώνει εξωτερικά και δεν μπορεί πλέον να σφραγίσει ερμητικά τη φιάλη. Αν εισχωρήσει οξυγόνο στη φιάλη, το κρασί αναπόφευκτα αλλοιώνεται.

Για να διασφαλίζεται ότι ο φυσικός φελλός στις φιάλες κρασιού υγραίνεται και από μέσα, συνιστάται η οριζόντια αποθήκευση των φιαλών κρασιού, ώστε ο φυσικός φελλός να παραμένει στεγανός ακόμη και σε περίπτωση παρατεταμένης αποθήκευσης.

Η ποιότητα του αέρα

Το φίλτρο Active AirClean στον συντηρητή κρασιών φροντίζει για τη βέλτιστη ανανέωση του αέρα και επομένως για την υψηλή ποιότητα του αέρα.

Το φιλτράρισμα του αέρα μέσω του φίλτρου Active AirClean διασφαλίζει ότι ο αέρας παραμένει απαλλαγμένος από σκόνη και οσμές.

Έτσι το κρασί σας προστατεύεται επιπλέον από πιθανή μεταφορά οσμών, καθώς οι οσμές μεταφέρονται μέσω των φελλών στο κρασί.

Αποθήκευση με ελάχιστες δονήσεις

Κάθε ανακίνηση και δόνηση επιδρά αρνητικά στη διαδικασία ωρίμανσης του κρασιού, γεγονός που επιδρά στη συνέχεια αρνητικά στη γεύση του.

Ο αντικραδασμικός συμπιεστής του συντηρητή κρασιών προστατεύει τις αποθηκευμένες φιάλες κρασιού.

Για να μην επηρεάζονται τα υπόλοιπα κρασιά κάθε φορά που θέλετε να βγάλετε ένα μπουκάλι ή να αλλάξετε τη διάταξή τους, συνιστάται να αποθηκεύετε ίδια είδη κρασιών στο ίδιο μεταλλικό ράφι το ένα δίπλα στο άλλο.



Επεξηγήσεις για τις εκάστοτε ρυθμίσεις



Ενώ βρίσκεστε στη λειτουργία ρυθμίσεων  ο συναγερμός πόρτας και άλλοι προειδοποιητικοί ήχοι σταματούν αυτόματα.





Ενεργοποίηση της λειτουργίας κλειδώματος /

- Πατήστε το *OK*.

Στην οθόνη εμφανίζεται το μήνυμα .

- Με το πλήκτρο αφής < ή > μεταβείτε στο σύμβολο .
- Πατήστε το *OK*.
- Με το πλήκτρο αφής < ή > μεταβείτε στο σύμβολο .
- Πατήστε το *OK*.

Όταν η λειτουργία κλειδώματος  είναι ενεργοποιημένη, εμφανίζεται μια κουκίδα στην επάνω γωνία της οθόνης .

- Κλείστε και ανοίξτε την πόρτα της συσκευής. Μόνο τότε ενεργοποιείται η λειτουργία κλειδώματος .
- **Για έξοδο από τη λειτουργία ρυθμίσεων **, χρησιμοποιήστε το πλήκτρο αφής < ή > για να μεταβείτε στο σύμβολο .
- Πατήστε το *OK*.
- Με το πλήκτρο αφής < ή > μεταβείτε στο σύμβολο  και πατήστε *OK*.

Σύντομη απενεργοποίηση της λειτουργίας κλειδώματος /

- Πατήστε το *OK*.

Στην οθόνη εμφανίζεται η ένδειξη .

- Πατήστε το πλήκτρο αφής *OK* για περίπου 6 δευτερόλεπτα.
- Στην οθόνη εμφανίζεται η ένδειξη .
- Πατήστε το *OK*.

- Προβείτε τώρα στις επιθυμητές ρυθμίσεις.



- Πατήστε το *OK*.

Μόλις κλείσετε την πόρτα της συσκευής, η λειτουργία κλειδώματος ενεργοποιείται ξανά .



Μόνιμη απενεργοποίηση της λειτουργίας κλειδώματος /

- Πατήστε το *OK*.

Στην οθόνη εμφανίζεται η ένδειξη .

- Πατήστε το πλήκτρο αφής *OK* για περίπου 6 δευτερόλεπτα.
- Στην οθόνη εμφανίζεται η ένδειξη .
- Με το πλήκτρο αφής < ή > μεταβείτε στο σύμβολο .
 - Πατήστε το *OK*.
 - Με το πλήκτρο αφής < ή > μεταβείτε στο σύμβολο .
 - Πατήστε το *OK*.

Όταν η λειτουργία κλειδώματος είναι απενεργοποιημένη, εμφανίζεται η ένδειξη  στην οθόνη.

- **Για έξοδο από τη λειτουργία ρυθμίσεων **, χρησιμοποιήστε το πλήκτρο αφής < ή > για να μεταβείτε στο σύμβολο .
- Πατήστε το *OK*.
- Με το πλήκτρο αφής < ή > μεταβείτε στο σύμβολο  και πατήστε *OK*.

Προσαρμογή ρυθμίσεων

Ενεργοποίηση λειτουργίας Sabbath

- Πατήστε το *OK*.



Στην οθόνη εμφανίζεται το μήνυμα .

- Με το πλήκτρο αφής < ή > μεταβείτε στο σύμβολο .

- Πατήστε το *OK*.

- Με το πλήκτρο αφής < ή > μεταβείτε στο σύμβολο .

- Πατήστε το *OK*.

Όταν η λειτουργία Sabbath  είναι ενεργοποιημένη, εμφανίζεται μια κουκκίδα στην επάνω γωνία της οθόνης .

Μετά από περ. 3 δευτερόλεπτα σβήνει η οθόνη.

Προσέξτε η πόρτα της συσκευής να είναι καλά κλειστή, καθώς οι οπτικές και ακουστικές προειδοποιήσεις είναι απενεργοποιημένες.

Απενεργοποίηση λειτουργίας Sabbath



Η λειτουργία Sabbath  απενεργοποιείται αυτόματα μετά από περίπου 80 ώρες.

Μπορείτε να απενεργοποιήσετε τη λειτουργία Sabbath  οποιαδήποτε στιγμή νωρίτερα.

- Πατήστε το *OK*.



Στην οθόνη εμφανίζεται η ένδειξη .

- Πατήστε το *OK*.

Όταν η λειτουργία Sabbath  είναι ενεργοποιημένη, εμφανίζεται μια κουκκίδα στην επάνω γωνία της οθόνης .

- Πατήστε το *OK*.

Όταν η λειτουργία Sabbath  είναι απενεργοποιημένη, σβήνει η κουκκίδα στην επάνω γωνία της οθόνης.

- **Για έξοδο από τη λειτουργία ρυθμίσεων** , χρησιμοποιήστε το πλήκτρο αφής < ή > για να μεταβείτε στο σύμβολο .





- Πατήστε το *OK*.

- Με το πλήκτρο αφής < ή > μεταβείτε στο σύμβολο  και πατήστε *OK*.

Αλλαγή χρονικού διαστήματος έως την ενεργοποίηση του συναγερμού πόρτας

- Πατήστε το *OK*.







Στην οθόνη εμφανίζεται το μήνυμα .

- Με το πλήκτρο αφής < ή > μεταβείτε στο σύμβολο .
- Πατήστε το *OK*.
- Με το πλήκτρο αφής < ή > μεταβείτε στο σύμβολο .
- Πατήστε το *OK*.
- Χρησιμοποιώντας τα πλήκτρα αφής < και >, επιλέξτε το επιθυμητό χρονικό διάστημα μεταξύ 30 δευτερολέπτων και 3 λεπτών: 30 δευτερολέπτων.
- Πατήστε το *OK*.
- **Για έξοδο από τη λειτουργία ρυθμίσεων** , χρησιμοποιήστε το πλήκτρο αφής < ή > για να μεταβείτε στο σύμβολο .
- Πατήστε το *OK*.
- Με το πλήκτρο αφής < ή > μεταβείτε στο σύμβολο  και πατήστε *OK*.

Ρύθμιση του Miele@home για πρώτη φορά

- Πατήστε το *OK*.

Στην οθόνη εμφανίζεται το μήνυμα .

- Με το πλήκτρο αφής < ή > μεταβείτε στο σύμβολο .
 - Πατήστε το *OK*.
 - Με το πλήκτρο αφής < ή > μεταβείτε στο σύμβολο .
 - Πατήστε το *OK*.
 - Με τα πλήκτρα αφής < και >, επιλέξτε την επιθυμητή μέθοδο σύνδεσης (APP ή WPS).
 - Πατήστε το *OK*.
 - **Για έξοδο από τη λειτουργία ρυθμίσεων** , χρησιμοποιήστε το πλήκτρο αφής < ή > για να μεταβείτε στο σύμβολο .
 - Πατήστε το *OK*.
 - Με το πλήκτρο αφής < ή > μεταβείτε στο σύμβολο  και πατήστε *OK*.
- Μετά την επιτυχή σύνδεση εμφανίζεται στην οθόνη η ένδειξη .
- Αν η σύνδεση δεν μπόρεσε να δημιουργηθεί, εμφανίζεται το .
- Ξεκινήστε τη διαδικασία ξανά.

Προσαρμογή ρυθμίσεων

Απενεργοποίηση σύνδεσης WLAN

- Πατήστε το **OK**.

Στην οθόνη εμφανίζεται το μήνυμα .



- Με το πλήκτρο αφής < ή > μεταβείτε στο σύμβολο .

- Πατήστε το **OK**.

- Με το πλήκτρο αφής < ή > μεταβείτε στο σύμβολο @.

- Πατήστε το **OK**.

Όταν το WLAN είναι απενεργοποιημένο, εμφανίζεται το σύμβολο  στην οθόνη.

- **Για έξοδο από τη λειτουργία ρυθμίσεων** , χρησιμοποιήστε το πλήκτρο αφής < ή > για να μεταβείτε στο σύμβολο .

- Πατήστε το **OK**.

- Με το πλήκτρο αφής < ή > μεταβείτε στο σύμβολο  και πατήστε **OK**.

Ενεργοποίηση σύνδεσης WLAN

- Πατήστε το **OK**.

Στην οθόνη εμφανίζεται το μήνυμα .



- Με το πλήκτρο αφής < ή > μεταβείτε στο σύμβολο .



- Πατήστε το **OK**.

- Με το πλήκτρο αφής < ή > μεταβείτε στο σύμβολο @.

- Πατήστε το **OK**.

- Με το πλήκτρο αφής < ή > μεταβείτε στο σύμβολο  και πατήστε **OK**.

Όταν το WLAN είναι ενεργοποιημένο, εμφανίζεται το σύμβολο , καθώς και μια κουκκίδα, στην επάνω γωνία της οθόνης .

- **Για έξοδο από τη λειτουργία ρυθμίσεων** , χρησιμοποιήστε το πλήκτρο αφής < ή > για να μεταβείτε στο σύμβολο .

- Πατήστε το **OK**.

- Με το πλήκτρο αφής < ή > μεταβείτε στο σύμβολο  και πατήστε **OK**.

Όταν η σύνδεση WLAN είναι ενεργή, εμφανίζεται το σύμβολο  στην οθόνη.

Επαναφορά διαμόρφωσης δικτύου

- Πατήστε το **OK**.

Στην οθόνη εμφανίζεται το μήνυμα .

- Με το πλήκτρο αφής < ή > μεταβείτε στο σύμβολο .

- Πατήστε το **OK**.

- Με το πλήκτρο αφής < ή > μεταβείτε στο σύμβολο @.



- Πατήστε το **OK**.

- Με το πλήκτρο αφής >, μεταβείτε στο σύμβολο .

- Πατήστε το **OK**.

- Με το πλήκτρο αφής >, μεταβείτε στο σύμβολο X.

- Πατήστε το **OK**.

- **Για έξοδο από τη λειτουργία ρυθμίσεων** , χρησιμοποιήστε το πλήκτρο αφής < ή > για να μεταβείτε στο σύμβολο .

- Πατήστε το **OK**.

- Με το πλήκτρο αφής < ή > μεταβείτε στο σύμβολο  και πατήστε **OK**.

Εκτελείται επαναφορά όλων των ρυθμίσεων που έχουν προγραμματιστεί και των τιμών που έχουν εισαχθεί για το Miele@home.



Η σύνδεση WLAN απενεργοποιείται και το σύμβολο  σβήνει στην οθόνη.

Επαναφέρετε τη διαμόρφωση δικτύου στην αρχική κατάσταση, αν πρόκειται να απορρίψετε τη συσκευή σας, να την πουλήσετε ή να θέσετε σε λειτουργία μια μεταχειρισμένη συσκευή. Όλα τα προσωπικά δεδομένα διαγράφονται από τον συντηρητή κρασιών. Επιπλέον, με τον τρόπο αυτόν δεν μπορεί να έχει πλέον πρόσβαση στον συντηρητή κρασιών κάποιος προκάτοχός της.



Ενεργοποίηση ήχου πλήκτρων

- Πατήστε το *OK*.

Στην οθόνη εμφανίζεται το μήνυμα .

- Με το πλήκτρο αφής < ή > μεταβείτε στο σύμβολο .
- Πατήστε το *OK*.
- Με το πλήκτρο αφής < ή > μεταβείτε στο σύμβολο .
- Πατήστε το *OK*.



Αν ο ήχος πλήκτρων είναι απενεργοποιημένος, εμφανίζεται η ένδειξη .

- **Για έξοδο από τη λειτουργία ρυθμίσεων **, χρησιμοποιήστε το πλήκτρο αφής < ή > για να μεταβείτε στο σύμβολο .
- Πατήστε το *OK*.
- Με το πλήκτρο αφής < ή > μεταβείτε στο σύμβολο  και πατήστε *OK*.



Ενεργοποίηση ήχου πλήκτρων



- Πατήστε το *OK*.

Στην οθόνη εμφανίζεται το μήνυμα .

- Με το πλήκτρο αφής < ή > μεταβείτε στο σύμβολο .
- Πατήστε το *OK*.
- Με το πλήκτρο αφής < ή > μεταβείτε στο σύμβολο .

- Πατήστε το *OK*.

Αν ο ήχος πλήκτρων είναι ενεργοποιημένος, εμφανίζεται η ένδειξη . Επιπλέον, εμφανίζεται μια κουκκίδα στην επάνω γωνία της οθόνης .

- **Για έξοδο από τη λειτουργία ρυθμίσεων **, χρησιμοποιήστε το πλήκτρο αφής < ή > για να μεταβείτε στο σύμβολο .



- Πατήστε το *OK*.

- Με το πλήκτρο αφής < ή > μεταβείτε στο σύμβολο  και πατήστε *OK*.



Αλλαγή της έντασης των προειδοποιητικών ήχων και των ηχητικών σημάτων

- Πατήστε το *OK*.

Στην οθόνη εμφανίζεται το μήνυμα .

- Με το πλήκτρο αφής < ή > μεταβείτε στο σύμβολο .
- Πατήστε το *OK*.
- Με το πλήκτρο αφής < ή > μεταβείτε στο σύμβολο .
- Πατήστε το *OK*.
- Με τα πλήκτρα αφής < και >, επιλέξετε την επιθυμητή ένταση για τους προειδοποιητικούς ήχους και τα ηχητικά σήματα.
- Πατήστε το *OK*.

Όταν είναι απενεργοποιημένοι οι προειδοποιητικοί ήχοι και τα ηχητικά σήματα, εμφανίζεται η ένδειξη .

- **Για έξοδο από τη λειτουργία ρυθμίσεων **, χρησιμοποιήστε το πλήκτρο αφής < ή > για να μεταβείτε στο σύμβολο .

- Πατήστε το *OK*.

- Με το πλήκτρο αφής < ή > μεταβείτε στο σύμβολο  και πατήστε *OK*.

Προσαρμογή ρυθμίσεων

Αλλαγή φωτεινότητας της οθόνης ☀

- Πατήστε το *OK*.

Στην οθόνη εμφανίζεται το μήνυμα 🌞.

- Με το πλήκτρο αφής < ή > μεταβείτε στο σύμβολο ☀.

- Πατήστε το *OK*.

- Με το πλήκτρο αφής < ή > μεταβείτε στο σύμβολο ☀.

- Πατήστε το *OK*.

- Με τα πλήκτρα αφής < και >, επιλέξτε την επιθυμητή φωτεινότητα της οθόνης.

- Πατήστε το *OK*.

- **Για έξοδο από τη λειτουργία ρυθμίσεων** ☀, χρησιμοποιήστε το πλήκτρο αφής < ή > για να μεταβείτε στο σύμβολο ↩.

- Πατήστε το *OK*.

- Με το πλήκτρο αφής < ή > μεταβείτε στο σύμβολο ↩ και πατήστε *OK*.

Αλλαγή της μονάδας θερμοκρασίας °C/°F

- Πατήστε το *OK*.

Στην οθόνη εμφανίζεται το μήνυμα 🌡.

- Με το πλήκτρο αφής < ή > μεταβείτε στο σύμβολο 🌡.

- Πατήστε το *OK*.

- Με το πλήκτρο αφής < ή > μεταβείτε στο σύμβολο °C ή °F.

- Πατήστε το *OK*.

Τώρα είναι επιλεγμένη η μονάδα θερμοκρασίας °C ή °F.

- **Για έξοδο από τη λειτουργία ρυθμίσεων** 🌡, χρησιμοποιήστε το πλήκτρο αφής < ή > για να μεταβείτε στο σύμβολο ↩.

- Πατήστε το *OK*.

- Με το πλήκτρο αφής < ή > μεταβείτε στο σύμβολο ↩ και πατήστε *OK*.

Απενεργοποίηση εκθεσιακής ρύθμισης 📺

- Πατήστε το *OK*.

Στην οθόνη εμφανίζεται πρώτα η ένδειξη Miele και στη συνέχεια η ένδειξη θερμοκρασίας.

- Πατήστε το *OK*.

- Με το πλήκτρο αφής < ή > μεταβείτε στο σύμβολο 📺.

- Πατήστε το *OK*.

Μετά την απενεργοποίηση της εκθεσιακής ρύθμισης 📺 η λειτουργία του συντηρητή κρασιών τερματίζεται και πρέπει να ενεργοποιηθεί ξανά.

Επαναφορά εργοστασιακών ρυθμίσεων

- Πατήστε το *OK*.

Στην οθόνη εμφανίζεται το μήνυμα .

- Με το πλήκτρο αφής < ή > μεταβείτε στο σύμβολο .

- Πατήστε το *OK*.

- Με το πλήκτρο αφής < ή > μεταβείτε στο σύμβολο .

- Πατήστε το *OK*.

- Με το πλήκτρο αφής >, μεταβείτε στο σύμβολο .

- Πατήστε το *OK*.

Η λειτουργία του συντηρητή κρασιών τερματίζεται και πρέπει να ενεργοποιηθεί ξανά.

Ενεργοποίηση ένδειξης φίλτρου Active AirClean

- Πατήστε το *OK*.

Στην οθόνη εμφανίζεται το μήνυμα .



- Με το πλήκτρο αφής < ή > μεταβείτε στο σύμβολο .

- Πατήστε το *OK*.

- Με το πλήκτρο αφής < ή > μεταβείτε στο σύμβολο .

- Πατήστε το *OK*.

Αν είναι ενεργοποιημένη η ένδειξη φίλτρου Active AirClean , εμφανίζεται μια κουκκίδα στην επάνω γωνία της οθόνης *.

- **Για έξοδο από τη λειτουργία ρυθμίσεων** , χρησιμοποιήστε το πλήκτρο αφής < ή > για να μεταβείτε στο σύμβολο .

- Πατήστε το *OK*.

- Με το πλήκτρο αφής < ή > μεταβείτε στο σύμβολο  και πατήστε *OK*.

Καθαρισμός και φροντίδα

Δεν επιτρέπεται η αφαίρεση της πινακίδας τύπου από το εσωτερικό του συντηρητή κρασιών. Σε περίπτωση βλάβης είναι απαραίτητη.

Προσέχετε να μην εισχωρήσει νερό στο ηλεκτρονικό σύστημα ή τον φωτισμό.

 Κίνδυνος ζημιάς λόγω διείσδυσης υγρασίας.

Ο ατμός ενός ατμοκαθαριστή μπορεί να προκαλέσει ζημιά σε πλαστικά και ηλεκτρικά εξαρτήματα.

Μην χρησιμοποιείτε ατμοκαθαριστή για να καθαρίσετε τον συντηρητή κρασιών.

 Κίνδυνος για την υγεία λόγω εισερχόμενων ρύπων.

Τυχόν ρύποι που εισέρχονται από έξω (π.χ. υπολείμματα τροφίμων ή ποτών) μπορεί να ευνοήσουν την ανάπτυξη μούχλας μέσα στον συντηρητή κρασιών, αν είναι αυξημένη η θερμοκρασία και η υγρασία αέρα.

Τοποθετείτε μόνο καθαρές φιάλες κρασιού και καθαρά εξαρτήματα στον συντηρητή κρασιών.

Υποδείξεις για το καθαριστικό

Στο εσωτερικό της συσκευής χρησιμοποιείτε μόνο μέσα καθαρισμού και περιποίησης που είναι ακίνδυνα για τα τρόφιμα.

Για να μην υποστεί ζημιά καμία επιφάνεια, **μην** χρησιμοποιείτε κατά τον καθαρισμό

- καθαριστικά που περιέχουν σόδα, αμμωνία, οξέα ή χλώριο
- καθαριστικά αφαίρεσης αλάτων

- σκληρά καθαριστικά (π.χ. σε μορφή σκόνης, γαλακτώματος, κόκκων)
- καθαριστικά που περιέχουν διαλύτες
- καθαριστικά για ανοξείδωτες επιφάνειες
- απορρυπαντικά πλυντηρίου πιάτων
- σπρέι φούρνου
- καθαριστικά για υαλοκεραμικές εστίες (εξαιρείται ο καθαρισμός της γυάλινης πρόσοψης)
- καθαριστικά τζαμιών (εξαιρείται ο καθαρισμός της γυάλινης πρόσοψης: ήπιο αλκοολούχο καθαριστικό τζαμιών που δεν περιέχει πρόσθετα, όπως π.χ. λεμόνι ή παρόμοιο)
- σκληρά σφουγγάρια και βούρτσες (π.χ. σφουγγάρια για κατσαρόλες)
- ειδικά σφουγγαράκια τύπου μαγικής γόμας
- αιχμηρά μεταλλικά ξέστρα

Για τον καθαρισμό συνιστάται η χρήση καθαρού σφουγγαριού με χλιαρό νερό και λίγο απορρυπαντικό.

Προετοιμασία του συντηρητή κρασιών για καθαρισμό

- Απενεργοποιήστε τον συντηρητή κρασιών.

Στην οθόνη εμφανίζεται το σύμβολο  και η ψύξη είναι απενεργοποιημένη.

- Βγάλτε τις φιάλες κρασιού από τον συντηρητή κρασιών και αποθηκεύστε τις σε ένα δροσερό μέρος.
- Αν χρειάζεται, βγάλτε έξω για τον καθαρισμό όλα τα αφαιρούμενα μέρη (βλ. κεφάλαιο «Γνωριμία με τη συσκευή», ενότητα «Διαμόρφωση εσωτερικού χώρου»).

Καθαρισμός εσωτερικού χώρου

Καθαρίζετε τη συσκευή τακτικά, τουλάχιστον όμως μία φορά το μήνα.

Αν η βρομιά παραμένει για αρκετό χρονικό διάστημα, ενδεχομένως να μην μπορεί πλέον να αφαιρεθεί.

Το χρώμα των επιφανειών μπορεί να αλλοιωθεί.

Καλύτερα να αφαιρείτε αμέσως τη βρομιά.

- Καθαρίστε τον εσωτερικό χώρο με ένα καθαρό απορροφητικό πανί, κλιτρό νερό και λίγο υγρό πιάτων.
- Πλύντε όλα τα μέρη στο χέρι και όχι στο πλυντήριο πιάτων.
- Καθαρίστε όλα τα μέρη από **ξύλο** με ένα ελαφρώς υγρό πανί. Προσέξτε να μην βραχούν.
- Μετά τον καθαρισμό ξεπλύνετε με καθαρό νερό και στεγνώστε με πανί.
- Για να αεριστεί καλά ο συντηρητής κρασιών και να αποφευχθεί η δημιουργία οσμών, αφήστε τον ανοιχτό λίγο ακόμα.

Αλλαγή του φίλτρου Active AirClean

Καινούργια φίλτρα Active AirClean μπορείτε να προμηθευτείτε από το Miele Service, σε εξειδικευμένα σημεία πώλησης ή από τον ιστότοπο της Miele.

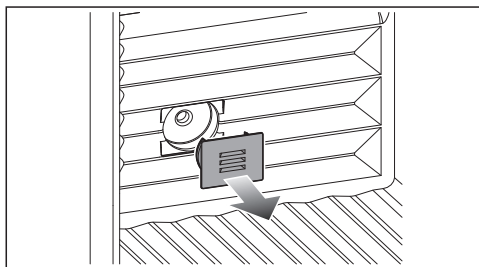

- Αφαιρέστε το κάλυμμα.

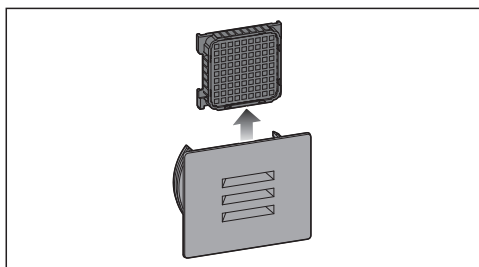

- Αφαιρέστε το χρησιμοποιημένο φίλτρο Active AirClean.
- Απορρίψτε το χρησιμοποιημένο φίλτρο Active AirClean στα οικιακά απορρίμματα.

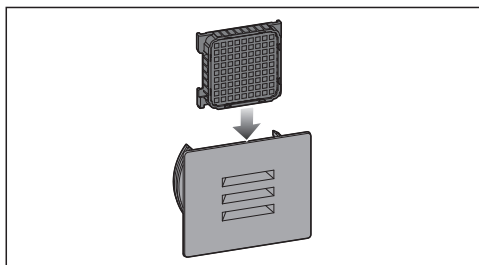

- Τοποθετήστε το καινούργιο φίλτρο Active AirClean.

Καθαρισμός και φροντίδα

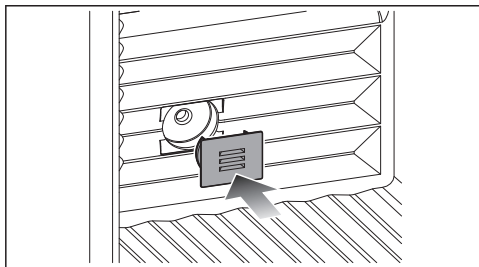

- Τοποθετήστε το καπάκι στη θέση του.

Επιβεβαίωση αλλαγής φίλτρου Active AirClean

- Πατήστε το **OK**.

Το σύμβολο  σβήνει από την οθόνη και ο μετρητής χρόνου μηδενίζεται.

Καθαρισμός πορτών συσκευής και πλαϊνών τοιχωμάτων

Αν η βρωμιά παραμένει για αρκετό χρονικό διάστημα, ενδεχομένως να μην μπορεί να αφαιρεθεί.

Το χρώμα των επιφανειών μπορεί να αλλοιωθεί.

Αφαιρείτε τη βρωμιά της πρόσοψης συσκευής και των πλαϊνών τοιχωμάτων καλύτερα αμέσως.

Όλες οι επιφάνειες είναι ευαίσθητες στις γρατζουνιές και το χρώμα τους μπορεί να αλλοιωθεί, αν έρθουν σ' επαφή με ακατάλληλα καθαριστικά.

Διαβάστε τις πληροφορίες στην ενότητα «Υποδείξεις για το καθαριστικό» στην αρχή αυτού του κεφαλαίου.

- Καθαρίστε τις επιφάνειες με ένα καθαρό απορροφητικό πανί, υγρό πλύσης πιάτων στο χέρι και ζεστό νερό. Για τον καθαρισμό μπορείτε ακόμη να χρησιμοποιήσετε ένα καθαρό, υγρό πανί από μικροΐνες, χωρίς απορρυπαντικό.
- Μετά τον καθαρισμό ξεπλένετε με καθαρό νερό και στεγνώνετε με ένα μαλακό πανί.

Καθαρισμός φλάντζας πόρτας

 Κίνδυνος ζημιάς εξαιτίας λανθασμένου καθαρισμού.

Η εφαρμογή λαδιού ή γράσου στο λάστιχο της πόρτας μπορεί να καταστήσει πορώδη την επιφάνειά της. Μην χρησιμοποιείτε έλαια ή λίπη στη φλάντζα πόρτας.

- Καθαρίζετε τακτικά τη φλάντζα πόρτας με καθαρό νερό και σκουπίζετε την στο τέλος προσεκτικά με πανί.

Καθαρισμός εγκάρσιων τομών αερισμού και εξαερισμού

Η συγκέντρωση σκόνης αυξάνει την κατανάλωση ρεύματος.

- Καθαρίζετε τακτικά τα ανοίγματα εξαερισμού με ένα πινέλο ή με ηλεκτρική σκούπα (χρησιμοποιείτε π.χ. τη βούρτσα σκαλιστών επιφανειών για τις σκούπες Miele).

Μετά τον καθαρισμό

- Τοποθετείτε όλα τα μέρη στη συσκευή.
- Ενεργοποιήστε τον συντηρητή κρασιών.
- Τοποθετήστε ξανά τις φιάλες κρασιού στον συντηρητή κρασιών και κλείστε την πόρτα της συσκευής.

Αυτόματη απόψυξη συσκευής

Ο συντηρητής κρασιών αποψύχεται αυτόματα.



Αντιμετώπιση προβλημάτων

Τις περισσότερες βλάβες και τα σφάλματα, που μπορεί να παρουσιαστούν κατά την καθημερινή χρήση, μπορείτε να τα αντιμετωπίσετε μόνοι σας. Σε πολλές περιπτώσεις εξοικονομείτε χρόνο και χρήμα, καθώς δεν χρειάζεται να καλέσετε το Miele Service.

Στη διεύθυνση www.miele.com/service θα βρείτε πληροφορίες για το πώς μπορείτε να αντιμετωπίσετε τις βλάβες μόνοι σας.

Οι παρακάτω πίνακες αποτελούν ένα βοήθημα για να εντοπίσετε τις αιτίες μιας βλάβης ή ενός σφάλματος και να τις εξαλείψετε.

Αποφεύγετε να ανοίγετε τη συσκευή, μέχρι να αποκατασταθεί η βλάβη, για να διατηρήσετε την απώλεια ψύξης σε χαμηλά επίπεδα.

Πρόβλημα	Αιτία και διόρθωση
Η συσκευή δεν έχει απόδοση ψύξης και ο εσωτερικός φωτισμός δεν λειτουργεί με ανοιχτή πόρτα.	Η συσκευή δεν είναι ενεργοποιημένη και στην οθόνη ανάβει η ένδειξη  . ■ Ενεργοποιήστε τον συντηρητή κρασιών.
	Το βύσμα παροχής δεν έχει τοποθετηθεί σωστά στην πρίζα. ■ Συνδέστε το βύσμα παροχής στην πρίζα. Αν η συσκευή είναι απενεργοποιημένη, στην οθόνη εμφανίζεται η ένδειξη  .
	Η ασφάλεια στον οικιακό ασφαλειοπίνακα έχει πέσει. Ο συντηρητής, η τάση ηλεκτρικού ρεύματος του σπιτιού ή κάποια άλλη συσκευή μπορεί να παρουσιάζουν βλάβη. ■ Καλέστε έναν ηλεκτρολόγο ή το Miele Service.

Αντιμετώπιση προβλημάτων

Πρόβλημα	Αιτία και διόρθωση
<p>Ο συμπιεστής ενεργοποιείται όλο και πιο συχνά και για περισσότερο χρόνο, η θερμοκρασία στη συσκευή πέφτει.</p>	<p>Τα ανοίγματα αερισμού και εξαερισμού είναι φραγμένα ή σκονισμένα.</p> <ul style="list-style-type: none"> ■ Μην καλύπτετε τα ανοίγματα αερισμού και εξαερισμού. ■ Καθαρίζετε τακτικά τα ανοίγματα αερισμού και εξαερισμού από τη σκόνη.
	<p>Η πόρτα συσκευής άνοιξε συχνά. Ή τοποθετήθηκαν πρόσφατα πάρα πολλές φιάλες.</p> <ul style="list-style-type: none"> ■ Ανοίγετε την πόρτα μόνο όταν είναι απαραίτητο και για όσο το δυνατόν πιο σύντομο χρονικό διάστημα. <p>Η απαιτούμενη θερμοκρασία αποκαθίσταται αυτόματα μετά από λίγο.</p>
	<p>Η πόρτα δεν έχει κλείσει σωστά.</p> <ul style="list-style-type: none"> ■ Κλείστε την πόρτα της συσκευής. <p>Η απαιτούμενη θερμοκρασία αποκαθίσταται αυτόματα μετά από λίγο.</p>
	<p>Η θερμοκρασία περιβάλλοντος είναι πολύ υψηλή. Όσο υψηλότερη είναι η θερμοκρασία περιβάλλοντος, τόσο περισσότερο λειτουργεί ο συμπιεστής.</p> <ul style="list-style-type: none"> ■ Λάβετε υπόψη τις υποδείξεις στο κεφάλαιο «Εγκατάσταση», ενότητα «Χώρος τοποθέτησης».
	<p>Η θερμοκρασία στον συντηρητή κρασιών έχει ρυθμιστεί πολύ χαμηλά.</p> <ul style="list-style-type: none"> ■ Διορθώστε τη ρύθμιση της θερμοκρασίας.
<p>Ο συμπιεστής λειτουργεί όλο και σπανιότερα και για μικρότερο χρονικό διάστημα, έτσι η θερμοκρασία στη συσκευή αυξάνεται.</p>	<p>Δεν πρόκειται για σφάλμα. Η ρυθμισμένη θερμοκρασία είναι πολύ υψηλή.</p> <ul style="list-style-type: none"> ■ Διορθώστε τη ρύθμιση της θερμοκρασίας. ■ Ελέγξτε τη θερμοκρασία ξανά μετά από 24 ώρες.
<p>Στο εσωτερικό της συσκευής συγκεντρώνεται νερό συμπύκνωσης. Ενδεχομένως δεν κλείνει σωστά η πόρτα της συσκευής.</p>	<p>Η φλάντζα πόρτας έχει ξεγλιστρήσει από την εγκοπή.</p> <ul style="list-style-type: none"> ■ Ελέγξτε, αν η φλάντζα πόρτας είναι τοποθετημένη σωστά στην εγκοπή.
	<p>Η φλάντζα της πόρτας έχει υποστεί ζημιά.</p> <ul style="list-style-type: none"> ■ Ελέγξτε αν η φλάντζα της πόρτας έχει υποστεί ζημιά.





Αντιμετώπιση προβλημάτων

Πρόβλημα	Αιτία και διόρθωση
Η μόνωση πόρτας έχει πάθει ζημιά ή πρέπει να αντικατασταθεί.	Η μόνωση πόρτας μπορεί να αντικατασταθεί χωρίς εργαλεία. ■ Αντικαταστήστε τα λάστιχα της πόρτας. Μπορείτε να τα προμηθευτείτε από τα καταστήματα πώλησης προϊόντων Miele ή από το τμήμα ανταλλακτικών της Miele.



Γενικά προβλήματα με τον συντηρητή κρασιών

Πρόβλημα	Αιτία και διόρθωση
Δεν ρυθμίζεται η επιθυμητή υγρασία αέρα στη συσκευή.	Η θερμοκρασία περιβάλλοντος είναι πολύ υψηλή ή πολύ χαμηλή. ■ Εξασφαλίστε θερμοκρασία περιβάλλοντος από 19°C έως 28°C.
	Η θερμοκρασία στη συσκευή έχει ρυθμιστεί πολύ ψηλά. ■ Για τη μακροχρόνια αποθήκευση των κρασιών σας συνιστάται θερμοκρασία μεταξύ 12°C και 14°C.
	Η υγρασία αέρα περιβάλλοντος είναι πολύ χαμηλή. ■ Αν η υγρασία του αέρα περιβάλλοντος είναι πολύ χαμηλή, ενδέχεται υπό προϋποθέσεις να μην μπορεί να επιτευχθεί υψηλή υγρασία αέρα μέσα στον συντηρητή κρασιών.
	Η υγρασία αέρα στον συντηρητή κρασιών εξαρτάται κατά κύριο λόγο από τη συχνότητα και τη διάρκεια ανοίγματος της πόρτας, από τη θερμοκρασία περιβάλλοντος και από την υγρασία αέρα περιβάλλοντος, από το φορτίο και από τις ρυθμίσεις της συσκευής.
Πάνω στις ετικέτες των μπουκαλιών κρασιού σχηματίζεται μούχλα.	Αναλόγως με το είδος της κόλλας ενδέχεται να σχηματιστεί λεπτό στρώμα μούχλας στις ετικέτες. ■ Απομακρύνετε τη μούχλα χωρίς να μείνουν κατάλοιπα. Καθαρίζετε τα μπουκάλια κρασιού και τυχόν κατάλοιπα κόλλας.
Στους φελλούς των μπουκαλιών κρασιού δημιουργείται μια υγρή επίστρωση	Οι φελλοί έχουν οξειδωθεί από την επαφή με τον αέρα. ■ Σκουπίζετε την επίστρωση με ένα στεγνό πανί. Η επίστρωση δεν επηρεάζει την ποιότητα του κρασιού.









Αντιμετώπιση προβλημάτων

Πρόβλημα	Αιτία και διόρθωση
<p>Δεν ακούγεται προειδοποιητικός ήχος, παρόλο που η πόρτα συσκευής παραμένει ανοιχτή για παρατεταμένο διάστημα.</p>	<p>Δεν πρόκειται για σφάλμα. Ο προειδοποιητικός ήχος έχει απενεργοποιηθεί στη λειτουργία ρυθμίσεων. Αν θέλετε να ενεργοποιήσετε ξανά τον ηχητικό συναγερμό:</p> <ul style="list-style-type: none"> ■ Πατήστε το <i>OK</i>. <p>Στην οθόνη εμφανίζεται το μήνυμα .</p> <ul style="list-style-type: none"> ■ Με το πλήκτρο αφής < ή > μεταβείτε στο σύμβολο . ■ Πατήστε το <i>OK</i>. ■ Με το πλήκτρο αφής < ή > μεταβείτε στο σύμβολο . ■ Πατήστε το <i>OK</i>. ■ Με τα πλήκτρα αφής < και >, επιλέξτε την επιθυμητή ένταση για τους προειδοποιητικούς ήχους και τα ηχητικά σήματα. ■ Πατήστε το <i>OK</i>. <p>Όταν ο προειδοποιητικός ήχος και τα ηχητικά σήματα είναι ενεργοποιημένα, εμφανίζεται η ένδειξη .</p>





Μηνύματα στην οθόνη

Μήνυμα	Αιτία και διόρθωση
<p>Στην οθόνη ανάβει η ένδειξη , η συσκευή δεν έχει απόδοση ψύξης, αλλά ο χειρισμός της συσκευής καθώς και ο εσωτερικός φωτισμός λειτουργούν.</p>	<p>Η εκθεσιακή ρύθμιση είναι ενεργοποιημένη.</p> <ul style="list-style-type: none"> ■ Πατήστε το <i>OK</i>. <p>Στην οθόνη εμφανίζεται πρώτα η ένδειξη Miele και στη συνέχεια η ένδειξη θερμοκρασίας.</p> <ul style="list-style-type: none"> ■ Πατήστε το <i>OK</i>. ■ Με το πλήκτρο αφής < ή > μεταβείτε στο σύμβολο . ■ Πατήστε το <i>OK</i>. <p>Μετά την απενεργοποίηση της εκθεσιακής ρύθμισης  η λειτουργία του συντηρητή κρασιών τερματίζεται και πρέπει να ενεργοποιηθεί ξανά.</p>



Αντιμετώπιση προβλημάτων

Μήνυμα	Αιτία και διόρθωση
<p>Στην οθόνη δεν εμφανίζεται τίποτα. Είναι μαύρη.</p>	<p>Η λειτουργία Sabbath  είναι ενεργοποιημένη: Ο εσωτερικός φωτισμός είναι εκτός λειτουργίας και η συσκευή ψύχει.</p> <ul style="list-style-type: none"> ■ Πατήστε το <i>OK</i>. <p>Στην οθόνη εμφανίζεται η ένδειξη .</p> <ul style="list-style-type: none"> ■ Πατήστε το <i>OK</i>. <p>Όταν η λειτουργία Sabbath  είναι ενεργοποιημένη, εμφανίζεται μια κουκκίδα στην επάνω γωνία της οθόνης .</p> <ul style="list-style-type: none"> ■ Πατήστε το <i>OK</i>. <p>Όταν η λειτουργία Sabbath  είναι απενεργοποιημένη, σβήνει η κουκκίδα στην επάνω γωνία της οθόνης.</p> <hr/> <p>Η οθόνη δεν είναι σωστά συνδεδεμένη στον συντηρητή κρασιών.</p> <ul style="list-style-type: none"> ■ Η αλλαγή φοράς πόρτας δεν εκτελέστηκε σωστά; Ελέγξτε ξανά εκ των υστέρων τη βυσματωτή σύνδεση ανάμεσα στον συντηρητή κρασιών και την οθόνη (βλ. συνοδευτικές οδηγίες συναρμολόγησης). <hr/> <p>Είναι ενεργοποιημένη η λειτουργία εξοικονόμησης ενέργειας: Αν δεν αγγίξετε την οθόνη για παρατεταμένο χρονικό διάστημα, η οθόνη μεταβαίνει στη λειτουργία εξοικονόμησης ενέργειας και σβήνει.</p>
<p>Στην οθόνη ανάβει η ένδειξη , ο χειρισμός του συντηρητή κρασιών δεν είναι εφικτός.</p>	<p>Η λειτουργία κλειδώματος είναι ενεργοποιημένη.</p> <ul style="list-style-type: none"> ■ Ξεκλειδώστε για λίγο τον συντηρητή κρασιών ή απενεργοποιήστε εντελώς τη λειτουργία κλειδώματος (βλ. κεφάλαιο «Προσαρμογή ρυθμίσεων»).
<p>Στην οθόνη ανάβει το σύμβολο , επιπλέον ακούγεται ένα ηχητικό σήμα.</p>	<p>Η ένδειξη φίλτρου ActiveAirClean  σας υπενθυμίζει ότι το φίλτρο ActiveAirClean πρέπει να αντικατασταθεί.</p> <ul style="list-style-type: none"> ■ Αντικαταστήστε το φίλτρο ActiveAirClean (βλ. κεφάλαιο «Καθαρισμός και φροντίδα», ενότητα «Αλλαγή φίλτρου Active AirClean») και επιβεβαιώστε την αλλαγή του φίλτρου ActiveAirClean, πατώντας <i>OK</i>. <p>Το σύμβολο  σβήνει από την οθόνη.</p>





Αντιμετώπιση προβλημάτων

Μήνυμα	Αιτία και διόρθωση
<p>Στην οθόνη ανάβει η ένδειξη , επιπλέον ακούγεται ένας προειδοποιητικός ήχος και ο εσωτερικός φωτισμός αναβοσβήνει.</p>	<p>Ο συναγερμός πόρτας ενεργοποιήθηκε.</p> <ul style="list-style-type: none">■ Πατήστε το <i>OK</i>. <p>Ο προειδοποιητικός ήχος σταματά, το σύμβολο  σβήνει και ο εσωτερικός φωτισμός είναι συνεχώς αναμμένος.</p> <ul style="list-style-type: none">■ Κλείστε την πόρτα της συσκευής.
<p>Στην οθόνη ανάβει η ένδειξη , επιπλέον ακούγεται ένας προειδοποιητικός ήχος.</p>	<p>Ο συναγερμός θερμοκρασίας ενεργοποιήθηκε: Η θερμοκρασία στον συντηρητή κρασιών είναι πολύ υψηλή ή πολύ χαμηλή σε σχέση με τη ρυθμισμένη θερμοκρασία.</p> <p>Πιθανές αιτίες είναι π.χ. οι εξής:</p> <ul style="list-style-type: none">– Η πόρτα συσκευής άνοιγε συχνά.– Τα ανοίγματα αερισμού και εξαερισμού ήταν καλυμμένα.– Υπήρξε παρατεταμένη διακοπή ρεύματος. <ul style="list-style-type: none">■ Πατήστε το <i>OK</i>. <p>Η ένδειξη  σβήνει και ο προειδοποιητικός ήχος σταματά.</p> <p>Στην οθόνη εμφανίζεται να αναβοσβήνει για περίπου 1 λεπτό η μέγιστη θερμοκρασία, η οποία επικρατούσε μέχρι τώρα στον συντηρητή κρασιών. Στη συνέχεια η ένδειξη θερμοκρασίας μεταβαίνει στην τρέχουσα θερμοκρασία.</p> <p>Μπορείτε να κλείσετε πρόωρα την ένδειξη θερμοκρασίας που αναβοσβήνει:</p> <ul style="list-style-type: none">■ Πατήστε το <i>OK</i>. <p>Η εμφανιζόμενη μέγιστη θερμοκρασία διαγράφεται. Στη συνέχεια εμφανίζεται ξανά στην οθόνη η πραγματική θερμοκρασία που επικρατεί εκείνη τη στιγμή στον συντηρητή κρασιών.</p> <ul style="list-style-type: none">■ Αντιμετωπίστε την κατάσταση συναγερμού.

Αντιμετώπιση προβλημάτων

Μήνυμα	Αιτία και διόρθωση
<p>Στην οθόνη ανάβει το  και επιπλέον ακούγεται ένας προειδοποιητικός ήχος.</p>	<p>Εμφανίζεται ένδειξη διακοπής ρεύματος: Η θερμοκρασία στον συντηρητή κρασιών στο μεταξύ αυξήθηκε τις τελευταίες ημέρες ή ώρες εξαιτίας διακοπής ρεύματος.</p> <ul style="list-style-type: none">■ Πατήστε το <i>OK</i>. <p>Η ένδειξη  σβήνει και ο προειδοποιητικός ήχος σταματά.</p> <p>Στην οθόνη εμφανίζεται να αναβοσβήνει για περίπου 1 λεπτό η μέγιστη θερμοκρασία, η οποία επικρατούσε μέχρι τώρα στον συντηρητή κρασιών. Στη συνέχεια η ένδειξη θερμοκρασίας μεταβαίνει στην τρέχουσα θερμοκρασία.</p> <p>Μπορείτε να κλείσετε πρόωρα την ένδειξη θερμοκρασίας που αναβοσβήνει:</p> <ul style="list-style-type: none">■ Πατήστε το <i>OK</i>. <p>Η εμφανιζόμενη μέγιστη θερμοκρασία διαγράφεται. Στη συνέχεια εμφανίζεται ξανά στην οθόνη η πραγματική θερμοκρασία που επικρατεί εκείνη τη στιγμή στον συντηρητή κρασιών.</p> <ul style="list-style-type: none">■ Αντιμετωπίστε την κατάσταση συναγερμού.

Αντιμετώπιση προβλημάτων





Μήνυμα	Αιτία και διόρθωση
<p>Στην οθόνη ανάβει το  και ενδεχομένως να εμφανιστεί ένας κωδικός σφάλματος F με ψηφία. Επιπλέον ακούγεται ένας προειδοποιητικός ήχος.</p>	<p>Υπάρχει βλάβη.</p> <ul style="list-style-type: none">■ Απενεργοποιήστε τον προειδοποιητικό ήχο πατώντας <i>OK</i>.■ Ειδοποιήστε το Miele Service. <p>Για το μήνυμα της βλάβης θα χρειαστείτε, εκτός από τον εμφανιζόμενο κωδικό σφάλματος, την ονομασία μοντέλου και τον αριθμό κατασκευής του συντηρητή κρασιών. Μπορείτε να εμφανίσετε τις πληροφορίες αυτές  απευθείας στην οθόνη:</p> <ul style="list-style-type: none">■ Πατήστε το <i>OK</i>. <p>Στην οθόνη εμφανίζονται τα απαραίτητα στοιχεία συσκευής.</p> <ul style="list-style-type: none">■ Πατήστε το <i>OK</i>.■ Για περισσότερα στοιχεία συσκευής προχωρήστε με το πλήκτρο αφής < ή >.■ Για να απενεργοποιήσετε τον συντηρητή κρασιών, με το πλήκτρο αφής < ή > μεταβείτε στο σύμβολο .■ Για έξοδο από την προβολή πληροφοριών, πατήστε το πλήκτρο αφής < ή > για να μεταβείτε στο σύμβολο .■ Πατήστε το <i>OK</i>. <p>Μια βλάβη συσκευής εμφανίζεται: Αυτή η ένδειξη έχει πάντα προτεραιότητα και ακυρώνει αμέσως κάθε ρύθμιση που κάνετε τη συγκεκριμένη στιγμή.</p> <p>Μια βλάβη συσκευής εμφανίζεται κατά προτεραιότητα, πριν από έναν συναγερμό πόρτας ή/και θερμοκρασίας.</p>

Αντιμετώπιση προβλημάτων

Εσωτερικός φωτισμός

 Κίνδυνος ηλεκτροπληξίας λόγω ανοικτών, ηλεκτροφόρων εξαρτημάτων. Με την αφαίρεση του καλύμματος φωτός μπορεί να έρθετε σε επαφή με ηλεκτροφόρα εξαρτήματα. Μην αφαιρείτε το καπάκι φωτός. Ο φωτισμός LED επιτρέπεται να αντικατασταθεί και να επισκευαστεί αποκλειστικά από το Miele Service.

 Κίνδυνος τραυματισμού από τον φωτισμό LED. Αυτός ο φωτισμός αντιστοιχεί στην κλάση κινδύνου RG 2. Αν το κάλυμμα είναι ελαττωματικό, υπάρχει κίνδυνος τραυματισμού των ματιών. Σε περίπτωση χαλασμένου καλύμματος λαμπτήρα μην κοιτάτε απευθείας στον φωτισμό με οπτικά εργαλεία (έναν φακό ή παρεμφερές) από πολύ κοντά.

Πρόβλημα	Αιτία και διόρθωση
Ο εσωτερικός φωτισμός δεν λειτουργεί.	Ο συντηρητής κρασιών δεν είναι ενεργοποιημένος. ■ Ενεργοποιήστε τον συντηρητή κρασιών.
	Η λειτουργία Sabbath  είναι ενεργοποιημένη: Η οθόνη είναι μαύρη και η συσκευή ψύχει. ■ Πατήστε το OK. Στην οθόνη εμφανίζεται η ένδειξη  . ■ Πατήστε το OK.
	Όταν η λειτουργία Sabbath  είναι ενεργοποιημένη, εμφανίζεται μια κουκκίδα στην επάνω γωνία της οθόνης  . ■ Πατήστε το OK.
	Όταν η λειτουργία Sabbath  είναι απενεργοποιημένη, σβήνει η κουκκίδα στην επάνω γωνία της οθόνης.
	Ο εσωτερικός φωτισμός απενεργοποιείται αυτόματα μετά από περίπου 15 λεπτά λόγω υπερθέρμανσης, όταν μείνει η πόρτα ανοικτή. Αν δεν είναι αυτός ο λόγος, τότε υπάρχει βλάβη. ■ Ειδοποιήστε το Miele Service.
Ο εσωτερικός φωτισμός αναβοσβήνει.	Δεν πρόκειται για σφάλμα. Ο συναγερμός πόρτας έχει ενεργοποιηθεί και ο εσωτερικός φωτισμός αναβοσβήνει ταυτόχρονα με τον προειδοποιητικό ήχο.

Ανάλυση αιτίας θορύβων

Ο συντηρητής κρασιών κατά τη λειτουργία του παράγει διάφορους θορύβους. Σε χαμηλή απόδοση ψύξης ο συντηρητής κρασιών λειτουργεί μεν εξοικονομώντας ενέργεια, αλλά για μεγαλύτερο χρονικό διάστημα. Η ένταση ήχου είναι χαμηλότερη.

Σε υψηλή απόδοση ψύξης τα τρόφιμα ψύχονται πιο γρήγορα.

Η ένταση ήχου είναι υψηλότερη.

Φυσιολογικοί θόρυβοι	Από τι προκαλούνται;
Σφύριγμα	Πραγματοποιείται έγχυση ψυκτικού μέσου στο κύκλωμα ψύξης.
Μπουρμπουλήθρες, γουργουρητό, παφλασμός	Το ψυκτικό μέσο ρέει μέσω των σωλήνων.
Βουητό	Ο συντηρητής κρασιών ψύχει.
Κλικ	Ο θερμοστάτης ενεργοποιεί ή απενεργοποιεί τον συμπιεστή.
Συριγμός, θρόισμα	Το βεντιλατέρ λειτουργεί.
Ήχος ραγίσματος	Τα υλικά του συντηρητή κρασιών διαστέλλονται.
Κροτάλισμα	Υποδηλώνει την ενεργή κατάσταση βαλβίδων ή κλαπέτων.
Ήχος αναρρόφησης (συντηρητές κρασιών με μηχανισμό επαναφοράς κλεισίματος πόρτας)	Η πόρτα της συσκευής με μηχανισμό επαναφοράς κλεισίματος ανοίγει ή κλείνει.
Οι θόρυβοι που προέρχονται από τον συμπιεστή και από τη ροή υγρών στο κύκλωμα ψύξης είναι αναπόφευκτοι.	

Αντιμετώπιση προβλημάτων

Θόρυβοι	Αιτία και αντιμετώπιση
Δόνηση, τρίξιμο, κροτάλισμα	Ο συντηρητής κρασιών δεν πατάει σε επίπεδο δάπεδο. Ευθυγραμμίστε τον συντηρητή κρασιών με ένα αλφάδι. Χρησιμοποιήστε τα ποδαράκια στήριξης στο κάτω μέρος του συντηρητή κρασιών.
	Ο συντηρητής κρασιών ακουμπά σε άλλα έπιπλα ή συσκευές. Μετακινήστε τον συντηρητή κρασιών.
	Τα ξύλινα/μεταλλικά ράφια δεν είναι σταθερά τοποθετημένα ή σφηνώνουν. Ελέγξτε τα αφαιρούμενα μέρη και επανατοποθετήστε τα.
	Τα μπουκάλια ή τα δοχεία ακουμπούν μεταξύ τους. Τακτοποιήστε τα μέσα στη συσκευή πιο αραιά.
	Το δεματικό καλωδίων, που χρησιμοποιήθηκε κατά τη μεταφορά (ανάλογα με το μοντέλο) κρέμεται ακόμα στο πίσω τοίχωμα της συσκευής. Αφαιρέστε το δεματικό καλωδίων που χρησιμοποιήθηκε κατά τη μεταφορά.

Στην ενότητα www.miele.com/service θα βρείτε πληροφορίες για το πώς μπορείτε να αντιμετωπίσετε τις βλάβες/τα σφάλματα μόνοι σας, καθώς και για ανταλλακτικά Miele.

Επικοινωνία σε περίπτωση βλάβης

Για να επισκευαστούν οι βλάβες στη συσκευή σας, τις οποίες δεν μπορείτε να διορθώσετε μόνοι σας, απευθυνθείτε π.χ. στο κατάστημα από το οποίο αγοράσατε τη συσκευή ή στο Miele Service.

Μπορείτε να επικοινωνήσετε με το Miele Service μέσω διαδικτύου στην παρακάτω ιστοσελίδα www.miele.com/service.

Στην τελευταία σελίδα του παρόντος εγγράφου θα βρείτε τα στοιχεία επικοινωνίας του Miele Service.

Όταν πρόκειται να καλέσετε το Miele Service, θα χρειαστεί να αναφέρετε τον τύπο και τον αριθμό κατασκευής (αριθμός παραγωγής/αριθμός κατασκευής SN). Και τα δύο αυτά στοιχεία θα τα βρείτε στην πινακίδα τύπου, στο εσωτερικό του ψυγείου ή, ανάλογα με το μοντέλο, από τη λειτουργία ρυθμίσεων στην ενότητα με τις πληροφορίες **i**.

Βάση δεδομένων EPREL

Από την 1η Μαρτίου 2021 οι πληροφορίες για την επισήμανση της κατανάλωσης ενέργειας και τις απαιτήσεις οικολογικού σχεδιασμού διατίθενται στην ευρωπαϊκή βάση δεδομένων προϊόντων (EPREL). Μπορείτε να βρείτε τη βάση δεδομένων προϊόντων στον σύνδεσμο <https://eprel.ec.europa.eu/>. Εδώ θα σας ζητηθεί να καταχωρίσετε τον τύπο της συσκευής σας.

Την ονομασία μοντέλου θα τη βρείτε στην πινακίδα τύπου, στο εσωτερικό του ψυγείου ή, ανάλογα με το μοντέλο, από τη λειτουργία ρυθμίσεων στην ενότητα με τις πληροφορίες **i**.

Miele

XXXXXX ← Nr. XX/XXXXXXXXXX.

WEINTEMPERIER-SCHRANK/UNTERTISCHMODELL
MULTI-TEMPERATURE WINE STORAGE CABINET UNDERWORKTOP
FRIGORIFÈRE INKLEINTEMPERATURES WINEHÖLZER/SCHRANKLE SOUS PLAN
ARMARIO P.ACCONCIONAVITO, VINOCHIODER/POTRBAJO ENCIERA
ΒΙΝΗΘΙΩ ΤΕΜΠΕΡΑΤΩΡΗ/ΥΠΩΦ

Klasse/Class Classes/Classe	Ap-Type/AP-Type AP-Type/AP-Type	Enthalpien/Gross Capacity Volume Brui/Capacitat Bruta	Gefriervermögen/Freezing Capacity Pouvoir de Congel/Capacitat Congeladora
SN-ST		XXX I	
Nutzenhall Net Capacity Volume Utile	Ges / K / G Tot / R / F Tot / F / C	/ WEIN / RALT / WINE / CHILL / VINO / CHILL	R600a: XXg
Capac. Util			

Εγγύηση

Ο χρόνος εγγύησης της συσκευής είναι 2 χρόνια.

Περισσότερες πληροφορίες για τους όρους εγγύησης θα βρείτε στο συνοδευτικό έντυπο εγγύησης.

Πρόσθετα εξαρτήματα

Πανί από μικροΐνα για όλες τις χρήσεις

Το πανί από μικροΐνα βοηθά να απομακρυνθούν δακτυλικά αποτυπώματα και εύκολη βρωμιά από ανοξειδωτες προσόψεις, πίνακες χειρισμού συσκευών, παράθυρα, έπιπλα, τζάμια αυτοκινήτων, κ.λπ.

Εξοπλισμός MicroCloth

Ο εξοπλισμός MicroCloth αποτελείται από ένα πανί γενικής χρήσης, ένα πανί για γυάλινες επιφάνειες καθώς και ένα πανί γυαλίσματος.

Τα πανιά δεν σχίζονται και είναι εξαιρετικά ανθεκτικά. Χάρη στην κατασκευή τους από πολύ λεπτές μικροΐνες διασφαλίζουν εξαιρετική απόδοση καθαρισμού.

MicroCloth HyClean

Το MicroCloth HyClean είναι ένα αντιβακτηριδιακό πανί γενικής χρήσης ιδιαιτέρως ανθεκτικό. Μπορεί να χρησιμοποιηθεί στεγνό ή υγρό, με ή χωρίς καθαριστικό.

Φίλτρο οσμών (φίλτρο Active AirClean)

Το φίλτρο Active AirClean φροντίζει για τη βέλτιστη ανανέωση του αέρα και επομένως για μια υψηλή ποιότητα αέρα στον συντηρητή.

Μπορείτε να παραγγείλετε πρόσθετα εξαρτήματα από το ηλεκτρονικό κατάστημα της Miele στη διεύθυνση www.miele-shop.gr. Τα προϊόντα αυτά μπορείτε επίσης να τα προμηθευτείτε από το Miele Service (βλ. τέλος αυτών των οδηγιών χρήσης) και από τα εξειδικευμένα καταστήματα πώλησης προϊόντων Miele.

Χώρος τοποθέτησης

 Κίνδυνος ζημιάς λόγω υψηλής υγρασίας αέρα.

Σε περίπτωση υψηλής υγρασίας αέρα μπορεί να παραμείνει συμπύκνωμα στις εξωτερικές επιφάνειες της συσκευής.

Αυτό το νερό συμπύκνωσης μπορεί να οδηγήσει σε διάβρωση των εξωτερικών τοιχωμάτων της συσκευής.

Τοποθετήστε τη συσκευή σε ξηρό ή/και κλιματιζόμενο χώρο με επαρκή αερισμό.

Μετά την τοποθέτηση βεβαιωθείτε ότι η πόρτα της συσκευής κλείνει σωστά και ότι έχουν τηρηθεί οι απαιτούμενες διαστάσεις για τα ανοίγματα αερισμού και εξαερισμού.

 Κίνδυνος πυρκαγιάς και πρόκλησης ζημιών από συσκευές που εκπέμπουν θερμότητα.

Οι συσκευές που εκπέμπουν θερμότητα μπορεί να αναφλεγούν και να αρπάξει φωτιά ο συντηρητής κρασιών.

Μην τοποθετείτε συσκευές που εκπέμπουν θερμότητα, όπως π.χ. μίνι φούρνοι, αυτόνομες διπλές εστίες ή τοστιέρες, πάνω στον συντηρητή κρασιών.

 Κίνδυνος πυρκαγιάς και ζημιάς από ακάλυπτη φλόγα.

Ο συντηρητής κρασιών μπορεί να πάρει φωτιά από ακάλυπτη φλόγα.

Μην πλησιάζετε στον συντηρητή κρασιών ακάλυπτη φλόγα, π.χ. κερί.

Κατάλληλο είναι ένα δωμάτιο ξηρό και καλά αεριζόμενο.

Λάβετε υπόψη κατά την επιλογή του χώρου τοποθέτησης ότι η κατανάλωση ενέργειας του συντηρητή κρασιών αυξάνεται σε περίπτωση που τοποθετηθεί κοντά σε θερμαντικό σώμα, κουζίνα ή κάποια άλλη πηγή θερμότητας.

Αποφεύγετε την απευθείας ηλιακή ακτινοβολία.

Όσο υψηλότερη είναι η θερμοκρασία περιβάλλοντος, τόσο περισσότερο λειτουργεί ο συμπιεστής και τόσο υψηλότερη είναι η κατανάλωση ενέργειας.

Κατά την τοποθέτηση του συντηρητή κρασιών λάβετε υπόψη και τα ακόλουθα:

- Η πρίζα δεν πρέπει να βρίσκεται πίσω από τη συσκευή και πρέπει να είναι εύκολα προσβάσιμη σε περίπτωση έκτακτης ανάγκης.
- Το βύσμα και το καλώδιο ηλεκτρικής σύνδεσης της συσκευής δεν επιτρέπεται να ακουμπούν στην πίσω πλευρά του συντηρητή κρασιών, καθώς μπορεί να υποστούν ζημιά εξαιτίας κραδασμών του συντηρητή κρασιών.
- Μην συνδέετε ούτε άλλες συσκευές σε πρίζες στον χώρο πίσω από τη συσκευή.
- Κατά την τοποθέτηση του συντηρητή κρασιών προσέξτε να μην μαγκώσει ή υποστεί ζημιά το καλώδιο του ηλεκτρικής σύνδεσης.
- Μην τοποθετείτε ή χρησιμοποιείτε πολύμπριζα ή κλέμες ράγας ή άλλες ηλεκτρονικές συσκευές (π.χ. μετασχηματιστές αλογόνου) στο πίσω μέρος της συσκευής.

Εγκατάσταση

- Το δάπεδο στο σημείο τοποθέτησης πρέπει να είναι οριζόντιο και επίπεδο και πρέπει να έχει το ίδιο ύψος με το δάπεδο στη γύρω περιοχή.

Κλιματική κλάση

Ο συντηρητής κρασιών είναι κατασκευασμένος για μια συγκεκριμένη κλιματική κλάση (εύρος θερμοκρασίας περιβάλλοντος), της οποίας τα όρια πρέπει να τηρούνται. Η κλιματική κλάση αναγράφεται στην πινακίδα τύπου στο εσωτερικό του συντηρητή κρασιών.

Κλιματική κλάση	Θερμοκρασία περιβάλλοντος
SN	10 έως 32°C
N	16 έως 32°C
ST	16 έως 38°C
T	16 έως 43°C
SN-ST	10 έως 38°C
SN-T	10 έως 43°C

Μια χαμηλότερη θερμοκρασία περιβάλλοντος οδηγεί σε μεγαλύτερη διάρκεια παύσης λειτουργίας του συμπιεστή, με αποτέλεσμα ο συντηρητής κρασιών υπό προϋποθέσεις να μην μπορεί να διατηρήσει την απαιτούμενη θερμοκρασία.

Απαιτήσεις αερισμού και εξαερισμού

 Κίνδυνος πυρκαγιάς και ζημιάς λόγω ανεπαρκούς αερισμού. Όταν δεν είναι επαρκής ο εξαερισμός της συσκευής, λειτουργεί συχνότερα ο συμπιεστής και λειτουργεί για μεγαλύτερο χρονικό διάστημα. Αυτό οδηγεί σε αυξημένη κατανάλωση ρεύματος και σε αυξημένη θερμοκρασία λειτουργίας του συμπιεστή, κάτι που μπορεί να προκαλέσει ζημιά στον συμπιεστή.

Φροντίζετε για τον επαρκή εξαερισμό της συσκευής.

Διατηρείτε οπωσδήποτε τα υπάρχοντα ανοίγματα αερισμού και εξαερισμού.

Τα ανοίγματα εξαερισμού δεν επιτρέπεται να καλύπτονται ή να εμποδίζονται.

Επιπλέον, πρέπει να καθαρίζονται τακτικά από τη σκόνη.

Ο αέρας στο πίσω τοίχωμα της συσκευής θερμαίνεται. Για τον λόγο αυτό πρέπει να διασφαλίζεται η απρόσκοπτη ροή αέρα (βλέπε ενότητα «Διαστάσεις συσκευής»).

Τοποθέτηση πολλών συντηρητών κρασιών/ψυγείων

 Κίνδυνος ζημιάς λόγω συμπύκνωσης στους εξωτερικούς τοίχους της συσκευής.

Σε περίπτωση υψηλής υγρασίας μπορεί να παραμείνει συμπύκνωμα ανάμεσα στα εξωτερικά τοιχώματα των συντηρητών κρασιών και να προκαλέσει διάβρωση.

Γενικά **μην** τοποθετείτε έναν συντηρητή κρασιών **ακριβώς** δίπλα από άλλους συντηρητές κρασιών/ψυγεία.

Πρέπει να διατηρείται απόσταση 70 mm ανάμεσα στους συντηρητές κρασιών/ψυγεία.

Αλλαγή ανοίγματος πόρτας

Ο συντηρητής κρασιών παραδίδεται με την πόρτα να ανοίγει δεξιά. Αν η πόρτα πρέπει να ανοίγει αριστερά, τότε θα πρέπει να αλλάξετε την πλευρά ανοίγματος της πόρτας (βλέπε συνοδευτικές οδηγίες συναρμολόγησης).

Χρήσιμη συμβουλή: Για να προστατέψετε την πόρτα της συσκευής και το δάπεδό σας κατά τις εργασίες αλλαγής κατεύθυνσης ανοίγματος πόρτας, απλώστε κατάλληλο προστατευτικό υλικό στο δάπεδο μπροστά από τον συντηρητή κρασιών.

 Κίνδυνος τραυματισμού και ζημιάς από ηλεκτροφόρα μέρη.

Κατά την αλλαγή φοράς της πόρτας έρχεστε σε επαφή με ηλεκτροφόρα μέρη.

Αποσυνδέστε το φινιρίσμα παροχής, πριν εκτελέσετε την αλλαγή φοράς της πόρτας.

Εγκατάσταση

 Κίνδυνος τραυματισμού και ζημιάς λόγω του μεγάλου βάρους της πόρτας.
Αν η αλλαγή πλευράς ανοίγματος της πόρτας εκτελείται από ένα μόνο άτομο, υπάρχει αυξημένος κίνδυνος τραυματισμού και πρόκλησης ζημιών. Αλλάζετε την πλευρά ανοίγματος της πόρτας οπωσδήποτε με τη βοήθεια ενός δεύτερου προσώπου.

Τοποθέτηση συντηρητή κρασιών

 Κίνδυνος τραυματισμού και ζημιάς λόγω ανατροπής της συσκευής.
Αν ο συντηρητής κρασιών τοποθετηθεί από ένα μόνο άτομο, υπάρχει αυξημένος κίνδυνος τραυματισμού και ζημιών.

Εκτελέστε την τοποθέτηση του συντηρητή κρασιών οπωσδήποτε με τη βοήθεια δεύτερου ατόμου.

 Κίνδυνος ζημιάς λόγω πρόσκρουσης της πόρτας συσκευής.
Η πόρτα της συσκευής μπορεί να χτυπήσει στον τοίχο του δωματίου και έτσι να πάθει ζημιά.

Προστατεύστε την πόρτα της συσκευής από πρόσκρουση, π.χ. με τα ειδικά στοπ από τσόχα στον τοίχο του δωματίου.

 Κίνδυνος ζημιάς στο δάπεδο.
Η μετακίνηση του συντηρητή κρασιών μπορεί να προκαλέσει ζημιές στο δάπεδο.
Μετακινείτε τον συντηρητή κρασιών προσεκτικά επάνω σε ευαίσθητα δάπεδα.

Για διευκόλυνση της τοποθέτησης στην πίσω πλευρά του συντηρητή κρασιών υπάρχουν λαβές μεταφοράς στο επάνω μέρος και ροδάκια μεταφοράς στο κάτω μέρος.

Χρήσιμη συμβουλή: Εκτελέστε την τοποθέτηση του συντηρητή κρασιών μόνο σε άδεια κατάσταση.

- Φέρτε τον συντηρητή κρασιών όσο το δυνατόν πιο κοντά στον προβλεπόμενο χώρο τοποθέτησης.
- Συνδέστε τον συντηρητή κρασιών στο ηλεκτρικό δίκτυο, όπως περιγράφεται στο κεφάλαιο «Εγκατάσταση», ενότητα «Ηλεκτρική σύνδεση».
- Μετακινήστε τον συντηρητή κρασιών προσεκτικά στον προβλεπόμενο χώρο τοποθέτησης.

Ευθυγράμμιση του συντηρητή κρασιών

 Κίνδυνος ζημιάς λόγω ανισόπεδου δαπέδου.

Αν το ανισόπεδο δάπεδο δεν μπορεί να εξισορροπηθεί με τα ποδαράκια στήριξης, μπορεί να προκληθεί παραμόρφωση του σώματος της συσκευής. Η πόρτα της συσκευής ενδέχεται να μην κλείνει σωστά.

Εξισορροπήστε το ανισόπεδο δάπεδο με τα ποδαράκια στήριξης.

 Κίνδυνος τραυματισμού και ζημιάς λόγω εσφαλμένης ρύθμισης ύψους του ποδιού στήριξης.
Αν ξεβιδώσετε πάρα πολύ το ποδαράκι στήριξης, το κάτω μέρος του μπορεί να χαλαρώσει. Ο συντηρητής κρασιών μπορεί να πέσει.
Μην ξεβιδώσετε το ποδαράκι στήριξης πάρα πολύ.

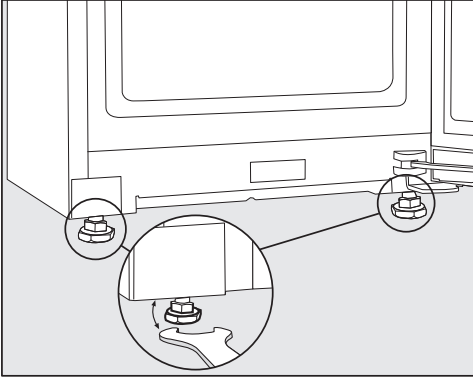

- Ευθυγραμμίστε τον συντηρητή κρασιών, ρυθμίζοντας τα μπροστινά ποδαράκια στήριξης με το συνοδευτικό διπλό κλειδί.

Χρήσιμη συμβουλή: Για την ευθυγράμμιση του συντηρητή χρησιμοποιήστε αλφάδι.

Εγκατάσταση

Διαστάσεις συσκευής

Διαστάσεις τοποθέτησης/Κάτοψη

Όλες οι διαστάσεις δίνονται σε mm.

Η σωστή λειτουργία του συντηρητή κρασιών διασφαλίζεται, εφόσον τα προκαθορισμένα ανοίγματα αερισμού και εξαερισμού διατηρούνται ανοικτά.

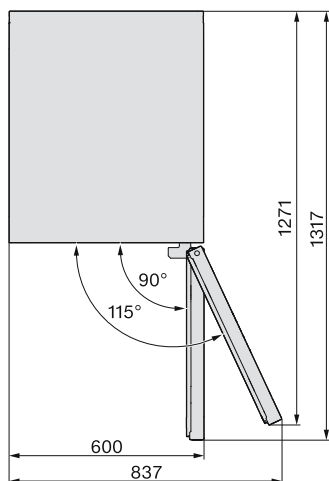
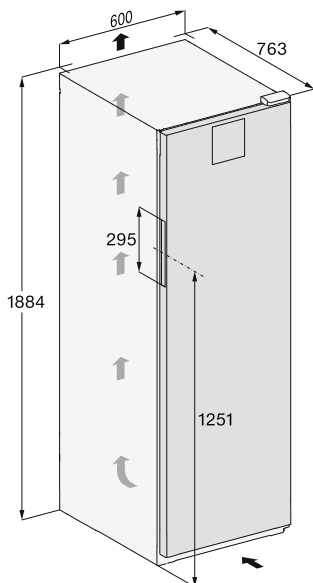

Συνδέσεις

Όλες οι διαστάσεις δίνονται σε mm.

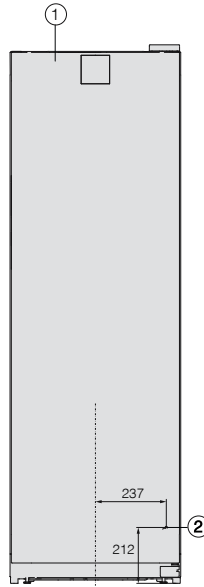

- ① Μπροσινή όψη
- ② Μήκος ηλεκτρικού καλωδίου = 2.000 mm
Μπορείτε να προμηθευτείτε μακρύτερο ηλεκτρικό καλώδιο από το Miele Service.

Ηλεκτρική σύνδεση

Ο συντηρητής κρασιών επιτρέπεται να συνδεθεί σε πρίζα σούκο αποκλειστικά και μόνο με το συνοδευτικό καλώδιο ηλεκτρικής σύνδεσης.

Τοποθετήστε τον συντηρητή κρασιών με τέτοιο τρόπο, ώστε η πρίζα να είναι ελεύθερα προσβάσιμη. Εάν η πρίζα δεν είναι ελεύθερα προσβάσιμη, βεβαιωθείτε ότι στον χώρο της εγκατάστασης υπάρχει διάταξη ολοπολικής αποσύνδεσης από το δίκτυο.

 Κίνδυνος πυρκαγιάς λόγω υπερθέρμανσης.

Η λειτουργία του συντηρητή κρασιών με πολύπριζα και μπαλαντέζες μπορεί να προκαλέσει υπερφόρτωση των καλωδίων.

Για λόγους ασφαλείας, μην χρησιμοποιείτε πολύπριζα και μπαλαντέζες.

Η ηλεκτρική σύνδεση πρέπει να έχει γίνει σύμφωνα με τις προδιαγραφές VDE 0100.

Για λόγους ασφαλείας, συνιστούμε τη χρήση ενός διακόπτη προστασίας από παραμένον ρεύμα (RCD) τύπου  στον αντίστοιχο οικιακό ασφαλειοπίνακα για την ηλεκτρική σύνδεση του συντηρητή κρασιών.

Ένα κατεστραμμένο καλώδιο ηλεκτρικής σύνδεσης επιτρέπεται να αντικατασταθεί μόνο από ένα ειδικό καλώδιο ηλεκτρικής σύνδεσης του ίδιου τύπου (διατίθεται από το Miele Service). Για λόγους ασφαλείας, η αντικατάσταση επιτρέπεται να γίνει μόνο από εξειδικευμένο τεχνικό ή από το Miele Service.

Τα στοιχεία για την ονομαστική ισχύ και την αντίστοιχη ασφάλεια περιέχονται στις παρούσες οδηγίες χρήσης ή στην πινακίδα τύπου. Συγκρίνετε αυτά τα στοιχεία με τα δεδομένα της επιτόπιας

ηλεκτρολογικής σύνδεσης. Σε περίπτωση αμφιβολίας απευθυνθείτε σε ηλεκτρολόγο.

Είναι δυνατή η προσωρινή ή μόνιμη λειτουργία σε σύστημα παροχής ηλεκτρικής ενέργειας αυτόνομο ή μη συγχρονισμένο σε δίκτυο (όπως π.χ. αυτόνομα δίκτυα, εφεδρικά συστήματα). Απαραίτητη προϋπόθεση για τη λειτουργία είναι το σύστημα τροφοδοσίας να συμμορφώνεται με τις προδιαγραφές του προτύπου EN 50160 ή συγκρίσιμων προτύπων.

Τα μέτρα προστασίας που προβλέπονται στην οικιακή εγκατάσταση και σε αυτό το προϊόν Miele πρέπει επίσης να διασφαλίζουν τη λειτουργία τους σε απομονωμένη λειτουργία ή σε λειτουργία μη συγχρονισμένη σε δίκτυο ή να αντικαθίστανται από ισοδύναμα μέτρα στην εγκατάσταση. Όπως περιγράφεται, για παράδειγμα, στην τρέχουσα έκδοση του VDE-AR-E 2510-2.

Η Miele συνιστά: Εγκαταστήστε κατάλληλες προστατευτικές διατάξεις (επιτηρητές, συστήματα αδιάλειπτης τροφοδότησης ισχύος κ.λπ.) στην εσωτερική ηλεκτρική σας εγκατάσταση, ώστε να προλαμβάνεται η πρόκληση ζημιών ή η εμφάνιση ανωμαλιών στη λειτουργία των συσκευών σας.

Διαστάσεις σύνδεσης

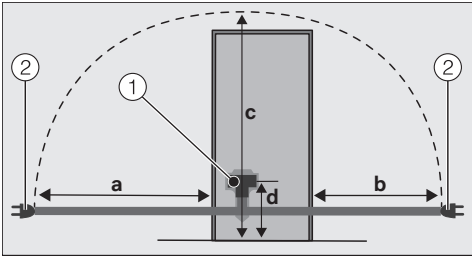

Πίσω μέρος του ψυγείου/συντηρητή κρασιών

- ① Βύσμα συσκευής
- ② Βύσμα παροχής

a	b	c	d
1.800 mm	1.400 mm	2.100 mm	200 m m

Σύνδεση του συντηρητή κρασιών

- Εισαγάγετε το φις της συσκευής.

Προσέξτε, ώστε το φις της συσκευής να εφαρμόσει σωστά.

- Τοποθετείτε το φις της συσκευής στην πρίζα.

Ο συντηρητής κρασιών είναι τώρα συνδεδεμένος με το ηλεκτρικό ρεύμα.

Δήλωση πιστότητας

Δια της παρούσης η εταιρεία Miele δηλώνει ότι αυτός ο συντηρητής κρασιών ανταποκρίνεται στην οδηγία 2014/53/EU.

Το πλήρες κείμενο της Δήλωσης Πιστότητας της Ευρωπαϊκής Ένωσης είναι διαθέσιμο μέσω internet στις διευθύνσεις που ακολουθούν:

- Προϊόντα, λήψη, στη διεύθυνση www.miele.gr
- Service, ζήτηση πληροφοριών, οδηγίες χρήσης, στη διεύθυνση <https://miele.gr/manual> με εισαγωγή της ονομασίας του προϊόντος ή του αριθμού κατασκευής

Ζώνη συχνοτήτων	2,4000 GHz – 2,4835 GHz
-----------------	----------------------------

Μέγιστη ισχύς εκπομπής < 100 mW

Πνευματικά δικαιώματα και άδειες χρήσης

Για τον χειρισμό και τον έλεγχο της μονάδας επικοινωνίας η Miele χρησιμοποιεί δικό της λογισμικό ή λογισμικό τρίτων που δεν υπόκειται στους όρους της εμπονομαζόμενης άδειας χρήσης λογισμικού ανοιχτού κώδικα. Το συγκεκριμένο λογισμικό ή/και τα στοιχεία του προστατεύονται από πνευματικά δικαιώματα. Οφείλετε να σεβαστείτε τα πνευματικά δικαιώματα της Miele καθώς και των τρίτων παρόχων λογισμικού.

Επιπλέον, η ενσωματωμένη στη συσκευή μονάδα επικοινωνίας περιέχει στοιχεία λογισμικού που διατίθενται υπό τους όρους της άδειας χρήσης λογισμικού ανοιχτού κώδικα. Από ένα πρόγραμμα περιήγησης στο Web ([http\[s\]://<διεύθυνση ip>/Licenses](http[s]://<διεύθυνση ip>/Licenses)) μπορείτε να αναζητήσετε και να προβάλετε τοπικά μέσω IP τα στοιχεία λογισμικού ανοιχτού κώδικα, συμπεριλαμβανομένων των σχετικών σημειώσεων για τα πνευματικά δικαιώματα, καθώς και των αντιγράφων των εκάστοτε ισχυόντων όρων της άδειας χρήσης, καθώς και κατά περίπτωση τυχόν περαιτέρω πληροφορίες. Οι πολιτικές ευθύνης και εγγύησης στο πλαίσιο των όρων άδειας λογισμικού ανοιχτού κώδικα, οι οποίες παρατίθενται στο συγκεκριμένο σημείο, ισχύουν αποκλειστικά σε σχέση με τους εκάστοτε κατόχους δικαιωμάτων.

ΟΙΚΙΑΚΕΣ ΣΥΣΚΕΥΕΣ

Πλυντήρια-στεγνωτήρια-σιδερωτήρια ρούχων, ηλεκτρικές σκούπες, πλυντήρια πιάτων, ψυγεία, οριζόντιοι καταψύκτες, συντηρητές κρασιών, κουζίνες, εστίες ηλεκτρικές ή αερίου, απορροφητήρες κουζίνας, φούρνοι μικροκυμάτων, φούρνοι ατμού, καφετιέρες.

ΕΠΙΠΛΑ ΚΟΥΖΙΝΑΣ

Συγκροτήματα επίπλων κουζίνας
και όλοι οι τύποι εντοιχιζόμενων ηλεκτρικών συσκευών.

ΕΠΑΓΓΕΛΜΑΤΙΚΕΣ ΣΥΣΚΕΥΕΣ

Επαγγελματική φροντίδα ιματισμού: πλυντήρια-στεγνωτήρια-σιδερωτήρια. Πλυντήρια πιάτων, πλυντήρια ποτηριών, ειδικά πλυντήρια για καθαρισμό και απολύμανση ιατροτεχνολογικών προϊόντων και σκευών εργαστηρίων.

ΑΘΗΝΑ
ΚΕΝΤΡΙΚΑ ΓΡΑΦΕΙΑ – ΕΚΘΕΣΗ
Λεωφόρος Κηφισίας 69
15124 Μαρούσι

801 222 4444 (αστική χρέωση πανελλαδικά)
210 679 4444 (από κινητό)

Fax: (+30) 210 679 4409
e-mail: miele@miele.gr
www.miele.gr

Υποκ/μα Κύπρου:
MIELE GALLERY
Λεωφ. Γρίβα Διγενή 46
1080 Λευκωσία

Τηλ.: (+357) 22 451 999
Service: 8000 2 999 (χωρίς χρέωση)

Fax: (+357) 22 451 909

Miele & Cie. KG
Carl-Miele-Straße 29
33332 Gütersloh
Germany

KWT 4584 ...

eI-GR

M.-Nr. 12 547 730 / 01