

Instrucțiuni de utilizare Mașină de spălat cu uscător



Este **esențial** să citiți instrucțiunile de utilizare înainte de amplasare - instalare - punerea în funcțiune. Astfel vă protejați și evitați pagubele.



Cuprins

| | |
|---|----|
| Contribuiți la protecția mediului înconjurător | 6 |
| Indicații de siguranță și avertizări | 7 |
| Operarea mașinii de spălat cu uscător | 16 |
| Panoul de comandă | 16 |
| Afișaj tactil și butoane cu senzori | 16 |
| Meniu principal | 17 |
| Exemple de operare | 18 |
| Utilizarea aparatului | 20 |
| Prima punere în funcțiune | 21 |
| Miele@home | 22 |
| 1. Setarea limbii de pe afișaj | 23 |
| 2. Configurarea Miele@home | 23 |
| 3. Setarea formatului orei | 24 |
| 4. Demontarea elementelor de siguranță la transport | 24 |
| 5. Configurarea TwinDos | 25 |
| 6. Pornirea programului de calibrare | 28 |
| Spălarea și uscarea ecologică | 29 |
| SPĂLARE | 30 |
| 1. Pregătirea rufelor | 30 |
| 2. Selectarea programului | 31 |
| 3. Selectarea setărilor de program | 32 |
| 4. Încărcarea mașinii de spălat cu uscător | 34 |
| 5. Administrarea detergentului | 35 |
| 6. Pornirea programului | 41 |
| 7. Terminarea programului/scoaterea rufelor..... | 42 |
| Centrifugare..... | 42 |
| Privire de ansamblu asupra programelor | 44 |
| Etapele de program | 49 |
| Extraopțiuni | 52 |
| Detergent..... | 54 |
| Balsam de rufe, agent de menținere a formei, apret..... | 54 |
| USCARE | 58 |
| 1. Pregătirea rufelor | 58 |
| 2. Selectarea programului | 59 |
| 3. Selectarea setărilor de program | 60 |
| 4. Încărcarea mașinii de spălat cu uscător | 61 |
| 5. Pornirea programului | 61 |
| 6. Terminarea programului/scoaterea rufelor..... | 62 |

| | |
|--|----|
| Privire de ansamblu asupra programelor | 63 |
| Selectare timp | 68 |
| Termo-centrifugare | 69 |
| Extraopțiuni | 69 |
| SPĂLARE ȘI USCARE | 70 |
| 1. Pregătirea rufelor | 70 |
| 2. Selectarea programului | 70 |
| 3. Încărcarea mașinii de spălat cu uscător | 70 |
| 4. Selectarea setărilor de program | 71 |
| 5. Administrarea detergentului | 71 |
| 6. Pornirea/încheierea programului..... | 71 |
| După fiecare spălare sau uscare | 72 |
| Modificarea etapelor de program | 73 |
| Modificare program (blocaj de siguranță pentru copii)..... | 73 |
| Oprirea unui program | 73 |
| Înteruperea unui program..... | 73 |
| Programe favorite | 74 |
| Crearea programelor favorite..... | 74 |
| Asistent pentru spălare și uscare | 75 |
| Timer/SmartStart | 76 |
| Înlocuiți cartușul TwinDos | 78 |
| Curățare și întreținere | 79 |
| Pornirea programelor de întreținere | 79 |
| Întrețineți "TwinDos" | 79 |
| Curățare mașină | 80 |
| Elimin. scame prin clătire | 80 |
| Curățarea carcasei exterioare și a panoului frontal | 81 |
| Curățarea sertarului de administrare a detergentului | 81 |
| Curățarea filtrului din alimentarea cu apă..... | 83 |
| Ghid de rezolvare a problemelor | 84 |
| Nu puteți porni niciun program..... | 84 |
| Mesaj de eroare după întreruperea programului | 85 |
| Mesaj de eroare după terminarea programului | 86 |
| Probleme cu TwinDos..... | 88 |
| Probleme cu TwinDos..... | 89 |
| Probleme generale la mașina de spălat cu uscător | 90 |

Cuprins

| | |
|--|-----|
| Un rezultat de spălare nesatisfăcător..... | 93 |
| Un rezultat de spălare nesatisfăcător..... | 94 |
| Ușa nu se deschide..... | 95 |
| Deschiderea ușii în cazul înfundării scurgerii și/sau al unei întreruperi de tensiune..... | 96 |
| Serviciu Clienți | 98 |
| Contact în caz de defecțiuni..... | 98 |
| Garanție..... | 98 |
| Accesorii opționale..... | 98 |
| Baza de date EPREL..... | 98 |
| Simbolurile etichetelor de îngrijire a rufelor | 99 |
| Instalare | 100 |
| Vedere frontală..... | 100 |
| Vedere din spate..... | 101 |
| Suprafața de amplasare..... | 102 |
| Transportul mașinii la locul de instalare..... | 102 |
| Demontarea elementelor de siguranță la transport..... | 102 |
| Remontarea elementelor de siguranță la transport..... | 104 |
| Încadrarea mașinii sub un blat continuu..... | 104 |
| Aducerea la nivel a mașinii de spălat cu uscător..... | 105 |
| Sistemul anti-inundație..... | 106 |
| Racordarea la alimentarea cu apă..... | 107 |
| Racordarea la sistemul de scurgere..... | 109 |
| Conectare la rețeaua electrică..... | 110 |
| Date tehnice | 111 |
| Declarație de conformitate..... | 112 |
| Date privind consumul | 113 |
| Setări | 114 |
| Comenzi / afișaje ▾..... | 115 |
| Limbă ▾..... | 115 |
| Cod PIN..... | 115 |
| Memory..... | 115 |
| Oră curentă..... | 115 |
| Volum sonor..... | 115 |
| Luminozitate afișaj..... | 116 |
| Unitate de temperatură..... | 116 |

| | |
|--|------------|
| Etapele programului | 116 |
| TwinDos | 116 |
| Murdărire | 117 |
| Nivel Apă plus | 117 |
| Nivel maxim apă la clătire | 117 |
| Timp de înmuiere..... | 117 |
| Prespălare prelung. BBC | 118 |
| Acțiune blândă | 118 |
| Preven. rufe comprimate | 118 |
| Grade de uscare | 118 |
| Prelungire răcire..... | 119 |
| Legare în rețea..... | 119 |
| Miele@home | 119 |
| Comandă la distanță | 120 |
| SmartGrid | 120 |
| Remote Update | 120 |
| Parametri mașină..... | 122 |
| Drepturi de autor și licențe pentru utilizare și software control | 122 |
| Drepturi de autor și licențe pentru modulul de comunicare | 122 |
| Cerințe de instalare | 123 |
| Presiune joasă apă | 123 |
| Răcire soluție de spălare | 123 |
| Reducerea temperaturii | 123 |
| Produse de curățare și îngrijire | 124 |
| Detergent..... | 124 |
| Detergent special  | 125 |
| Agent de îngrijire a materialelor textile  | 126 |
| Aditiv  | 126 |
| Îngrijirea mașinii | 126 |

Contribuiți la protecția mediului înconjurător

Aruncarea ambalajului

Ambalajul este folosit pentru manipulare și protejează aparatul împotriva deteriorării în timpul transportului. Ambalajul de transport și protecție a fost fabricat din materiale care nu dăunează mediului înconjurător la eliminarea ca deșeu și prin urmare pot fi reciclate.

Prin readucerea ambalajului în circuitul materialelor, contribuiți la economisirea materiilor prime. Utilizați opțiuni de colectare și returnare a materialelor reciclabile specifice fiecărui material. Distribuitorul Miele va prelua înapoi ambalajul de transport.

Aruncarea aparatului vechi

Echipamentele electrice și electronice vechi conțin adesea materiale valoroase. Acestea conțin însă și substanțe, amestecuri și componente necesare pentru funcționarea și siguranța aparatelor. Aceste substanțe, prin manevrare sau aruncare incorectă, pot reprezenta un risc pentru sănătatea oamenilor și mediul înconjurător. De aceea, nu aruncați niciodată vechiul aparat împreună cu gunoiul menajer.



Pentru predarea și valorificarea aparaturilor electrice și electronice apălați la unitățile oficiale de colectare și livrare gratuită ale autorităților locale, reprezentanței sau companiei Miele. Aveți responsabilitatea legală de a șterge datele personale de pe aparatul pe care îl duceți la casat. Aveți responsabilitatea legală să eliminați în mod nedistructiv bateriile și acumulatorii vechi care nu sunt încastrate în dispozitiv, precum și lămpile care pot fi îndepărtate nedistructiv. Duceți-le la un punct de colectare adecvat unde pot fi predate gratuit. Asigurați-vă că aparatul vechi nu prezintă niciun pericol pentru copii în decursul perioadei de depozitare în vederea eliminării.



► Este **esențial** să citiți aceste instrucțiuni.

Această mașină de spălat cu uscător corespunde prevederilor de siguranță prescrise. Utilizarea sa incorectă poate cauza, însă, accidentarea utilizatorilor și daune materiale.

Pentru a evita riscul de accidentare și avarierea aparatului, citiți aceste instrucțiuni cu atenție, înainte de a-l pune în funcțiune. Acestea conțin informații importante privind instalarea, siguranța, utilizarea și întreținerea aparatului. Astfel vă protejați și evitați pagubele.

Conform standardului IEC 60335-1, compania Miele vă sugerează în mod explicit să citiți și să urmați capitolul privind instalarea mașinii de spălat cu uscător, precum și indicațiile de siguranță și avertizările.

Compania Miele nu își asumă nici o răspundere pentru pagubele produse în urma nerespectării acestor indicații.

Păstrați aceste instrucțiuni de utilizare și transmiteți-le mai departe eventualilor viitori proprietari.

Întrebuițare adecvată

► Acest aparat se utilizează în mediul casnic și în spații rezidențiale și de lucru asemănătoare.

► Mașina de spălat cu uscător trebuie folosită doar ca aparat electrocasnic, pentru

- spălarea articolelor pe ale căror etichete de îngrijire producătorul specifică faptul că pot fi spălate la mașină.
- uscarea articolelor spălate în apă, pe ale căror etichete de îngrijire producătorul specifică faptul că pot fi uscate în uscător.

Indicații de siguranță și avertizări

Orice altă întrebuințare este contraindicată. Compania Miele nu își asumă nici o răspundere pentru pagubele rezultate în urma utilizării necorespunzătoare sau incorecte a mașinii.

- ▶ Aparatul nu este adecvat pentru uz în aer liber.
- ▶ Acest aparat nu este destinat utilizării de către persoane cu dizabilități fizice, senzoriale sau mintale, ori fără experiență și cunoștințe de utilizare a aparatului, cu excepția cazului în care sunt supravegheate sau instruite în privința utilizării sale de către o persoană responsabilă.

Siguranța copiilor

- ▶ Nu le permiteți copiilor sub opt ani să se apropie de aparat, decât dacă îi supravegheați în permanență.
- ▶ Le puteți permite copiilor având cel puțin opt ani să folosească aparatul doar după ce le-ați explicat foarte clar modul de utilizare și după ce au învățat să îl folosească în siguranță. Ei trebuie să cunoască și să înțeleagă potențialele pericole ale unei utilizări incorecte.
- ▶ Copiii nu trebuie lăsați să curețe ori să întrețină aparatul fără a fi supravegheați.
- ▶ Supravegheați copiii care se află în apropierea aparatului. Nu le permiteți să se joace cu acesta.

Aspecte tehnice

► Înainte de a amplasa aparatul, verificați ca acesta să nu prezinte semne vizibile de avariere.

Nu amplasați și nu puneți în funcțiune un aparat avariat.

► Înainte de a conecta aparatul la rețeaua electrică, verificați ca datele de conectare (tensiune, putere și frecvență), trecute pe eticheta cu date tehnice, să corespundă instalației electrice din locuință. Dacă aveți nelămuriri, consultați un electrician calificat.

► Siguranța electrică a aparatului poate fi garantată doar dacă acesta este legat la un conductor de protecție instalat conform prevederilor relevante.

Este foarte important ca această cerință fundamentală de protecție să fie verificată și, în cazul în care aveți nelămuriri, apelați la un electrician calificat să verifice instalația clădirii.

Compania Miele nu își asumă nici o răspundere pentru consecințele unei legări la pământare inexistente sau neadecvate.

► Din motive de siguranță, nu utilizați prelungitoare, prize mobile multiple sau alte echipamente similare (pericol de incendiu prin supraîncălzire).

► Efectuarea reparațiilor neautorizate poate atrage după sine pericole neprevăzute pentru utilizator, pentru care producătorul nu își asumă nici o răspundere. Lucrările de reparare pot fi efectuate doar de către personal autorizat de compania Miele; în caz contrar încetează orice drepturi de garanție pentru pagubele ulterioare.

► Respectați instrucțiunile din capitolul „Instalare” precum și din capitolul „Date tehnice”.

Indicații de siguranță și avertizări

▶ Datorită cerințelor speciale (de ex. cu privire la temperatură, umiditate, rezistență chimică, rezistență la abraziune și vibrații), această mașină de spălat cu uscător este dotată cu o lampă specială. Această lampă trebuie folosită numai în scopurile prevăzute. Lampa nu este adecvată pentru iluminatul încăperii. Înlocuirea trebuie efectuată numai de către un tehnician autorizat sau de către Serviciul Clienți Miele.

Mașina de spălat cu uscător conține 1 sursă de lumină conform clasei de eficiență energetică G.

▶ Accesibilitatea ștecărilor trebuie asigurată în permanență, pentru ca aparatul să poată fi deconectat de la alimentarea cu energie electrică de la rețea.

▶ În timpul lucrărilor de reparare, întreținere și curățare, aparatul trebuie deconectat de la rețeaua electrică, acesta fiind complet deconectat doar atunci când:

- ștecărul aparatului este scos din priză sau
- siguranța principală este decuplată sau
- siguranța fuzibilă este complet deșurubată.

▶ Sistemul Miele Waterproof (anti-inundație) previne producerea daunelor cauzate de scurgerea apei, dacă sunt îndeplinite următoarele cerințe:

- Mașina este racordată în mod corespunzător la alimentarea cu apă și la rețeaua electrică.
- Dacă mașina prezintă orice semne vizibile de avariere, trebuie nepărat reparată.

▶ Mașina este proiectată să funcționeze la o presiune de alimentare a apei între 100 kPa și 1.000 kPa.

▶ Componentele defecte trebuie înlocuite doar cu piese de schimb originale marca Miele. Doar în aceste condiții Miele poate garanta siguranța utilizării aparatului.

- ▶ În cazul deteriorării cablului de alimentare, acesta trebuie înlocuit de către un electrician autorizat de compania Miele, pentru a proteja utilizatorii de pericole.
- ▶ Acest aparat nu poate fi utilizat în instalații mobile (de ex. ambarcațiuni).
- ▶ Orice modificare adusă aparatului trebuie efectuată cu autorizarea expresă din partea companiei Miele.
- ▶ Este posibilă funcționarea temporară sau permanentă pe un sistem de alimentare cu energie autosuficient sau nesincron de rețea (cum ar fi rețele insulare, sisteme de rezervă). Condiția prealabilă pentru funcționare este ca sistemul de alimentare cu energie să respecte cerințele EN 50160 sau unul comparabil. Măsurile de protecție prevăzute în instalația casei și în acest produs Miele trebuie asigurate, de asemenea, în ceea ce privește funcția și modul de funcționare a acestora în operare autonomă sau în funcționare nesincronă a rețelei sau trebuie înlocuite cu măsuri echivalente în instalare. Așa cum este descris, de exemplu, în publicația curentă a VDE-AR-E 2510-2.
- ▶ Dacă mașina de spălat cu uscător este supusă unor reparații de către persoane neautorizate și nu de către personal autorizat de compania Miele, i se va anula garanția.

Utilizare corectă

- ▶ Nu amplasați mașina de spălat cu uscător în încăperi cu temperaturi sub limita de îngheț. Furtunurile înghețate pot plesni sau crăpa, iar buna funcționare a unității electronice poate fi afectată la temperaturi sub limita de îngheț.
- ▶ Înainte de punerea în funcțiune a mașinii, înlăturați barele de transport din partea posterioară a mașinii (consultați capitolul „Instalare“ secțiunea „Demontarea barelor de transport“). În timpul centrifugării, șuruburile de siguranță pentru transport nedemontate pot afecta atât mașina cât și mobilierul/aparatele adiacente.

Indicații de siguranță și avertizări

- ▶ Închideți robinetul de apă dacă mașina urmează să nu fie folosită o perioadă mai lungă de timp (de ex. în timpul concediului), mai ales dacă nu există o scurgere în podea în imediata sa apropiere.
- ▶ Pericol de inundare! Dacă agățați furtunul de evacuare de o chiuvetă, verificați ca apa să se scurgă suficient de repede din chiuvetă. Asigurați-vă că furtunul de evacuare este bine fixat și nu alunecă. Forța apei evacuate poate disloca furtunul neasigurat.
- ▶ Asigurați-vă că în mașina de spălat nu ajung nici un fel de obiecte străine (de ex. cuie, ace, monede, agrafe), împreună cu rufele. Acestea pot deteriora componentele mașinii (de ex. cuva, tamburul). La rândul lor, componentele deteriorate pot duce la deteriorarea rufelor.
- ▶ Verificați ca printre rufe să nu rămână recipiente de dozare (de ex. săculeți, bile etc.) înainte de pornirea programului de uscare. Acestea se pot topi în timpul programului de uscare, deteriorând atât mașina, cât și rufele.
- ▶ Pericol de arsuri ca urmare a temperaturilor ridicate. Clapeta din metal aflată în interior pe ușa de sticlă este fierbinte după uscare. Deschideți larg ușa după uscare. Nu atingeți clapeta din metal.
- ▶ Dacă se administrează cantitatea corectă de detergent, mașina nu trebuie detartrată. Dacă totuși se formează depuneri ample de calcar în mașină, astfel încât este necesară îndepărtarea lor, utilizați agenți anti-calcar necorozivi speciali. Acești agenți speciali anti-calcar sunt disponibili la reprezentanța sau Serviciul de asistență tehnică Miele. Respectați cu strictețe instrucțiunile de pe ambalajul agentului anti-calcar.
- ▶ Atenție la deschiderea ușii în urma folosirii funcției cu abur. Există pericolul de opărire cu aburii emanați de mașină, precum și pericolul de ardere la atingerea tamburului și a hubloului fierbinte. Retrageți-vă un pas și așteptați până când aburii se risipesc.

Indicații de siguranță și avertizări

► Pentru a preveni riscul de incendiu, este **interzisă** uscarea următoarelor articole în uscător:

- articole nespălate;
- articole care nu au fost curățate temeinic și care au rămas murdare de ulei, grăsimi sau alte resturi (de ex. rufele de bucătărie și cosmetică cu resturi de ulei, grăsimi, cremă, loțiuni, etc.). Dacă articolele nu au fost curățate temeinic, există pericolul ca acestea să se aprindă atunci când sunt încălzite, chiar și după ce au fost scoase din mașină, la finalul programului;
- articole tratate cu agenți de curățare inflamabili, sau care conțin resturi de acetonă, alcool, benzină, gazolină, agenți de îndepărtare a petelor, terebentină, ceară, agenți de îndepărtare a cerii sau alte substanțe chimice (de ex. mopuri, cârpe de șters pe jos);
- articole pătate cu spumă de păr, fixativ de păr, soluții de îndepărtare a lacului de unghii sau alte substanțe asemănătoare.

Spălați foarte bine rufele foarte murdare: asigurați-vă că folosiți suficient detergent și selectați o temperatură ridicată. Pentru a vă asigura că le-ați curățat temeinic, le puteți spăla de mai multe ori.

► Pentru a preveni riscul de incendiu, este interzisă uscarea următoarelor materiale și articole în uscător:

- articole care au fost curățate în prealabil cu substanțe chimice industriale (precum cele folosite în curățătorii chimice);
- țesături care conțin mult cauciuc, cauciuc buretos sau materiale de consistență asemănătoare cauciucului. De exemplu, produse realizate din cauciuc spongios latex, căști de duș, materiale impermeabile, articole cauciucate și articole de îmbrăcăminte sau perne umplute cu cauciuc spongios;
- articole umplute sau căptușite (de ex. perne, jachete). În cazul în care cusăturile acestora sunt desfăcute, căptușeala poate ieși în afară, cu riscul de a se aprinde în uscător.

Indicații de siguranță și avertizări

- ▶ Folosiți balsam de rufe și produse similare conform instrucțiunilor de pe ambalajele produselor.
- ▶ Folosiți doar coloranți specificați de producător ca fiind adecvați pentru utilizare în mașini de spălat cu uscător de uz casnic. Nu dozați cantități excesive. Respectați cu strictețe instrucțiunile producătorului.
- ▶ Agenții de îndepărtat petele de vopsea textilă conțin compuși ai sulfului care pot cauza pagube precum coroziunea. Nu folosiți aceste produse în mașina de spălat cu uscător.
- ▶ La multe programe, faza de încălzire este urmată de o fază de răcire, astfel încât articolele să nu fie prea fierbinți și să poată fi scoase cu ușurință (de asemenea, astfel se reduce riscul ca articolele să se autoaprindă). Programul se încheie abia după finalizarea fazei de răcire. Așteptați întotdeauna ca programul să se încheie, înainte de a scoate rufele.
- ▶ Avertizare: Nu opriți mașina de spălat cu uscător înainte de încheierea programului de uscare. Dacă faceți acest lucru și scoateți imediat rufele, aparatul poate emite o cantitate mare de căldură.
- ▶ Mașina de spălat cu uscător nu se conectează la prize controlabile (de ex. printr-un temporizator) sau la instalații electrice cu deconectare la atingerea unor sarcini de vârf. Dacă un program de uscare este anulat înainte de terminarea fazei de răcire, există riscul ca rufele să se autoaprindă.
- ▶ Materialele textile care au fost pretratate cu agenți de curățare pe bază de solvenți trebuie clătite bine în apă curată înainte de a fi spălate în mașină.
- ▶ Nu folosiți niciodată în această mașină de spălat cu uscător agenți de curățare pe bază de solvenți (de ex. cu conținut de benzină pentru curățare chimică). Componentele mașinii se pot deteriora și pot fi emanați vapori toxici. Pericol de incendiu și explozie!

▶ În cazul în care vă stropiți în ochi cu detergent, clătiți imediat cu apă călduță din abundență. Dacă ingerați accidental detergent, consultați imediat medicul. Persoanele cu pielea lezată sau sensibilă trebuie să evite contactul cu detergentul.

▶ Capacitatea maximă de încărcare este de 8,0 kg pentru spălare și 5,0 (rufe uscate) pentru uscare. Capacitățile de încărcare parțial reduse pentru fiecare dintre programe sunt specificate în capitolul „Privire de ansamblu asupra programelor“.

Accesorii

▶ Utilizați doar accesorii originale Miele. În cazul în care se montează sau integrează alte componente, se pierde posibilitatea de a putea emite pretenții privind garanția ori, dacă este cazul, răspunderea pentru produs.

▶ Aveți grijă ca soclul Miele disponibil ca accesoriu ce se poate comanda separat să se potrivească la această mașină de spălat cu uscător.

▶ Miele vă oferă o garanție a produsului de până la 15 ani, dar nu mai puțin de 10 ani, după încetarea producerii în serie a mașinii dumneavoastră de spălat cu uscător pentru piesele de schimb care asigură funcționalitatea acesteia.

Compania Miele nu își asumă nici o răspundere pentru pagubele cauzate de nerespectarea indicațiilor de siguranță și avertizărilor.

Operarea mașinii de spălat cu uscător

Panoul de comandă

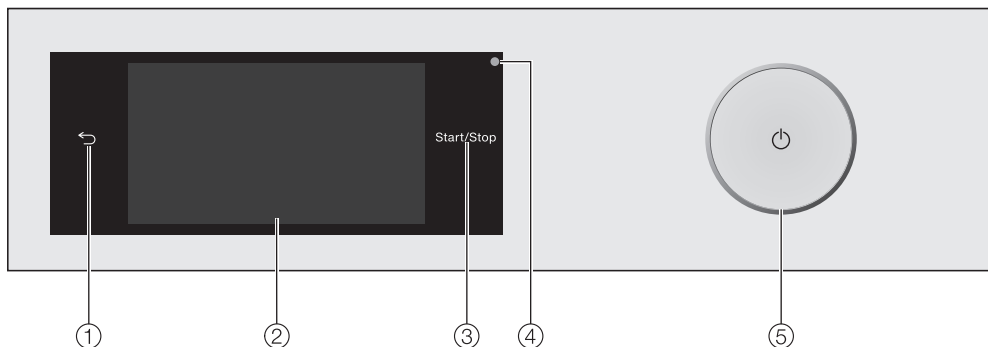

- ① **Buton cu senzor** ↶
Revenire la nivelul anterior de meniu.
- ② **Afișaj tactil**
- ③ **Buton cu senzor *Start/Stop***
Atingerea butonului cu senzor *Start/Stop* pornește programul selectat sau anulează un program pornit. Butonul cu senzor se aprinde intermitent de îndată ce programul poate fi pornit. După pornirea programului, butonul cu senzor stă aprins constant.
- ④ **Interfață optică**
Servește Serviciului Clienți, ca punct de contact și transfer.
- ⑤ **Buton** ⏻
Pentru pornirea și oprirea mașinii de spălat cu uscător. Pentru a economisi energie electrică, mașina de spălat cu uscător se oprește automat. Oprirea are loc la 15 minute după încheierea programului/a etapei de anti-șifonare sau după pornire, dacă nu se mai operează alte comenzi.

Afișaj tactil și butoane cu senzori

Butoanele cu senzori ↶ și *Start/Stop* precum și butoanele cu senzori de pe afișaj reacționează la atingerea cu vârful degetelor.

Afișajul tactil poate fi zgâriat dacă este atins cu obiecte ascuțite, de ex. pixuri. Atingeți afișajul tactil doar cu degetele.

Operarea mașinii de spălat cu uscător

Meniu principal

După pornirea mașinii de spălat cu uscător, pe afișaj apare meniul principal.

Din meniul principal ajungeți în toate submeniurile importante.

Atingând butonul cu senzor  puteți să reveniți oricând în meniul principal. Valorile setate anterior nu sunt salvate.

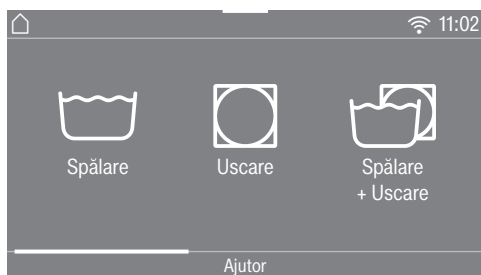

Glisând cu degetul pe afișaj, treceți în următoarea pagină a meniului principal.

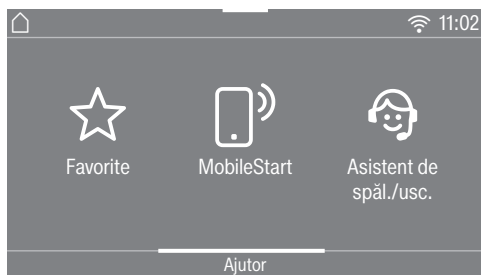

sau



Spălare

Puteți să selectați diversele programe de spălare.

Uscare

Puteți să selectați diversele programe de uscare.

Spălare + Uscare

Puteți selecta programele la care spălarea și uscarea să aibă loc continuu.

☆ Favorite

Puteți să salvați până la 12 programe personalizate de dumneavoastră (consultați capitolul „Programe favorite“).

MobileStart

Cu MobileStart puteți să controlați de la distanță mașina de spălat cu uscător prin intermediul aplicației Miele.

Setarea Comandă la distanță trebuie activată.

Atingeți butonul cu senzor MobileStart și urmați instrucțiunile de pe afișaj.

Operarea mașinii de spălat cu uscător

Asistent de spăl./usc.

Asistentul pentru spălare și uscare vă conduce pas cu pas către un program de spălare și de uscare optim pentru rufe dvs. (consultați capitolul „Asistent pentru spălare și uscare“).

Întreținere

În meniul Întreținere găsiți opțiunile de îngrijire pentru sistemul TwinDos și programele Elimin. scame prin clătire și Curățare mașină (consultați capitolul „Curățare și întreținere“).

Setări

Meniul Setări se folosește la modificarea setărilor electronice ale mașinii de spălat cu uscător, astfel încât aceasta să funcționeze conform diferitelor cerințe (consultați capitolul „Setări“).

Exemple de operare

Liste de opțiuni

Meniu Spălare (selecție simplă)

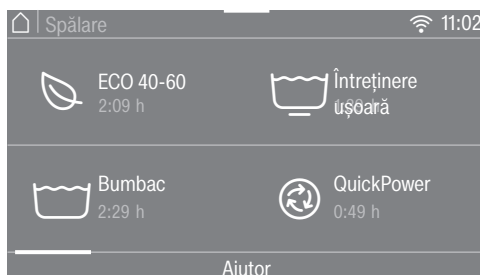

Puteți răsfoi spre stânga sau spre dreapta, glisând cu degetul pe ecran. Pentru aceasta așezați degetul pe afișajul tactil și deplasați-l în direcția dorită.

Bara de defilare de culoare portocalie indică faptul că urmează mai multe posibilități de selectare.

Pentru a selecta un program de spălare, atingeți un nume de program.

Afișajul trece în meniul de bază al programului selectat.

Operarea mașinii de spălat cu uscător

Meniu Extraopțiuni (selecție multiplă)



Puteți răsfoi spre stânga sau spre dreapta, glisând cu degetul pe ecran. Pentru aceasta așezați degetul pe afișajul tactil și deplasați-l în direcția dorită.

Bara de defilare de culoare portocalie indică faptul că urmează mai multe posibilități de selecție.

Pentru a selecta *Extraopțiuni*, atingeți unul sau mai multe butoane cu senzori ale *Extraopțiunilor*.

Extraopțiunile selectate în prezent sunt marcate cu portocaliu.

Pentru a deselecta o *Extraopțiune* atingeți din nou butonul cu senzor al *Extraopțiunii*.

Cu butonul cu senzor *OK* sunt activate *Extraopțiunile* marcate.

Setarea valorilor numerice

În unele meniuri pot fi setate valori numerice.

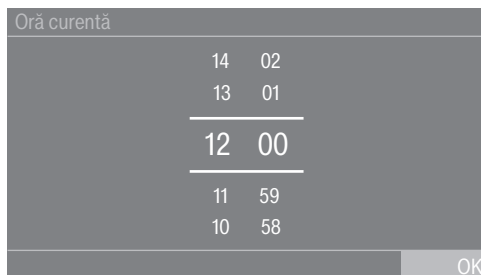

Introduceți numerele glisând în sus sau în jos. Așezați degetul pe cifra pe care doriți să o modificați și deplasați-l în direcția dorită. Cu ajutorul butonului cu senzor *OK* valoarea numerică setată este preluată.

Sfat: Dacă atingeți scurt cifrele, apare blocul de cifre. De îndată ce ați introdus o valoare valabilă, butonul cu senzor *OK* este marcat cu verde.

Operarea mașinii de spălat cu uscător

Meniu vertical

În meniul vertical puteți afișa diferite informații, de ex. despre un program de spălare.

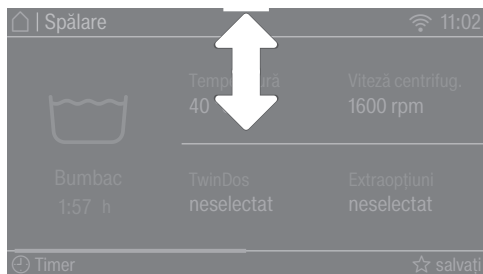

Atingeți în mijloc marginea superioară a ecranului și trageți degetul în jos pe afișaj.

Afișare ajutor

În meniul principal și în meniurile pentru selectarea programelor apare **Ajutor** pe ultimul rând al afișajului.

- Atingeți butonul cu senzor **Ajutor**, pentru a afișa indicațiile.
- Atingeți butonul cu senzor **încideți**, pentru a reveni la ecranul anterior.

Leșirea din nivelurile de meniu

- Atingeți butonul cu senzor **↔** pentru a merge la ecranul anterior.

Toate valorile și setările introduse până acum și pe care nu le-ați confirmat cu **OK**, nu vor fi salvate.

Utilizarea aparatului

Cu această mașină de spălat cu uscător puteți:

- **spăla separat** cu o încărcătură (în funcție de program) de max. 8,0 kg.
- **usca separat** cu o încărcătură (în funcție de program) de max. 5,0 kg.
sau
- **spăla și usca fără întrerupere** cu o încărcătură (în funcție de program) de max. 5,0 kg.

 Pagube ca urmare a amplasării și racordării eronate.

O amplasare și o racordare eronată a mașinii de spălat cu uscător pot duce la pagube materiale grave.

Respectați capitolul „Instalare“.

Această mașină de spălat cu uscător a fost supusă în fabricație unei ample verificări de funcționare, așadar este posibil ca în tambur să se găsească resturi de apă.

Înlăturarea foliei de protecție și a etichetelor adezive publicitare

■ Înlăturați:

- folia de protecție (dacă există) de pe ușa.
- toate etichetele adezive publicitare (dacă există) de pe partea frontală și capac.

Nu înlăturați etichetele pe care le observați după deschiderea ușii (de ex. eticheta cu date tehnice).

Extragerea cartușelor de detergent și a cotelui detașabil din tambur

În tambur se găsesc două cartușe cu detergent pentru dozarea automată a detergentului și un cot detașabil pentru furtunul de evacuare.

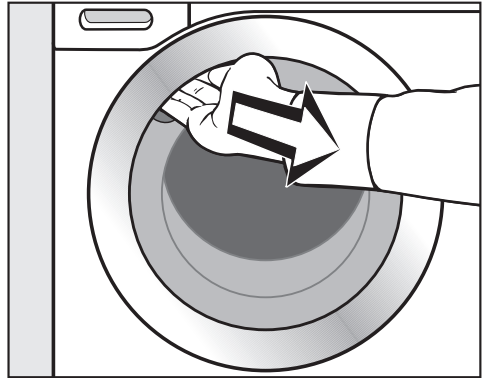

- Introduceți degetele în mânerul îngropat și trageți ușa.
- Extrageți ambele cartușe și cotelui detașabil.

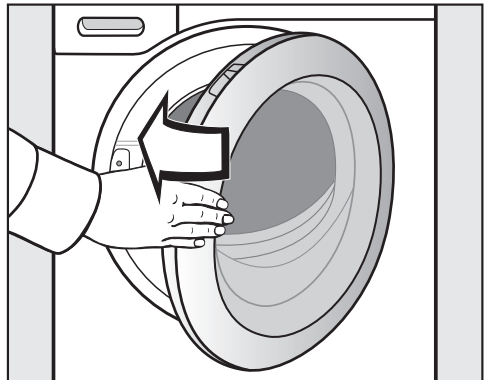

- Închideți ușa cu un balans ușor.

Prima punere în funcțiune

Miele@home

Mașina dumneavoastră de spălat cu uscător este dotată cu un modul WiFi integrat.

Pentru utilizare aveți nevoie de:

- o rețea WiFi
- aplicația Miele
- un cont de utilizator la Miele. Puteți crea contul de utilizator prin aplicația Miele.

Aplicația Miele vă ghidează pentru a realiza conexiunea între mașina de spălat cu uscător și rețeaua WiFi de acasă.

După ce ați integrat mașina de spălat cu uscător în rețeaua dumneavoastră WiFi, puteți efectua cu ajutorul aplicației următoarele acțiuni, de exemplu:

- să o controlați de la distanță.
- să accesați informații despre starea de funcționare a mașinii dvs. de spălat cu uscător.
- să accesați indicații privind derularea programului mașinii dvs. de spălat cu uscător.

Prin integrarea mașinii de spălat cu uscător în rețeaua dvs. WiFi crește consumul energetic, chiar și atunci când aceasta este oprită.

Asigurați-vă că în locul de instalare al mașinii de spălat cu uscător există o rețea WiFi cu un semnal suficient de puternic.

Disponibilitatea conexiunii WiFi

Conexiunea WiFi împarte o gamă de frecvență cu alte aparate (de ex. microunde, jucării cu telecomandă). Astfel pot apărea întreruperi temporare sau permanente ale conexiunii. De aceea nu poate fi garantată o disponibilitate permanentă a funcțiilor oferite.

Disponibilitate Miele@home

Utilizarea Miele App depinde de disponibilitatea Miele@home Services în țara dvs.

Serviciul Miele@home nu este disponibil în toate țările.

Informații privind disponibilitatea sunt disponibile pe site-ul web www.miele.com.

Aplicația Miele

Aplicația Miele poate fi descărcată gratuit de la Apple App Store® sau Google Play Store™.



Pornirea mașinii de spălat cu uscător

- Apăsăți butonul .

Ecranul de întâmpinare se aprinde.

Afișajul vă ghidează prin prima punere în funcțiune în **6 pași**.

1. Setarea limbii de pe afișaj

Vi se va solicita să setați limba de afișare. Puteți modifica oricând limba, cu ajutorul meniului *Setări*.

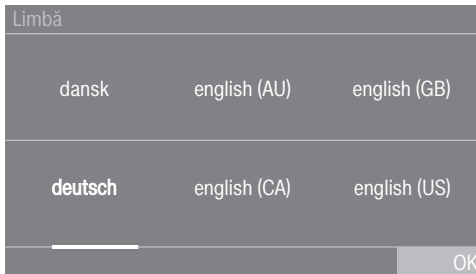

- Răsfoiți spre dreapta sau spre stânga, până când apare limba dorită.
- Atingeți butonul cu senzor al limbii dorite.

Limba selectată este marcată cu *portocaliu*, iar afișajul trece la următoarea setare.

2. Configurarea Miele@home

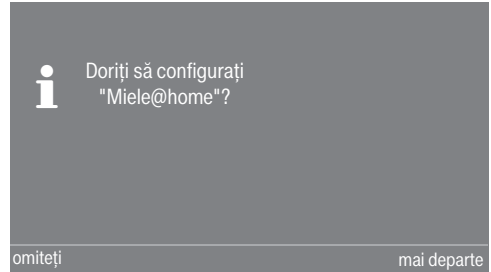

- Dacă doriți să configurați Miele@home în mod direct, atingeți butonul cu senzor mai departe.

Sfat: Dacă doriți să amânați configurarea pe mai târziu, atingeți butonul cu senzor omiteți. Pe afișaj apare mesajul: **i** O configurare ulterioară este posibilă prin "Setări" / "Miele@home".. Confirmați cu ajutorul butonului cu senzor OK.

Selectarea metodei de conectare

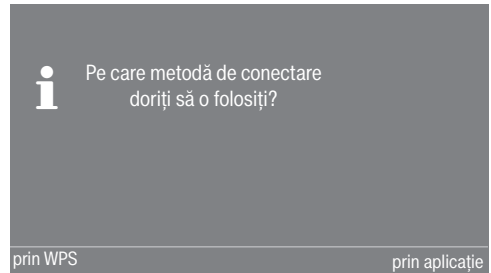

- Selectați metoda de conectare dorită.

Afișajul și aplicația Miele vă ghidează prin următorii pași.

Prima punere în funcțiune

3. Setarea formatului orei

Afișarea orei se poate face în format de 24 sau de 12 ore.

- Selectați formatul dorit și confirmați cu butonul cu sensor *OK*.

Afișajul trece la setarea orei curente.

Setarea orei curente

Această solicitare apare doar dacă nu ați conectat mașina de spălat cu uscător la rețeaua WiFi. La conectarea la rețeaua WiFi, ora curentă este setată automat.

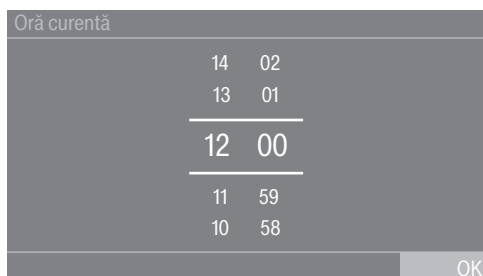

- Așezați degetul pe cifra pe care doriți să o modificați și deplasați-l în direcția dorită.
- Confirmați cu ajutorul butonului cu sensor *OK*.

4. Demontarea elementelor de siguranță la transport

 Pagube ca urmare a nedemontării elementelor de siguranță la transport.

Elementele de siguranță la transport nedemontate pot afecta atât mașina cât și mobilierul/aparatele adiacente. Scoateți elementele de siguranță la transport după cum este indicat în capitolul „Instalare“.

Pe afișaj apare mesajul:

 Înlăturați bolțurile de fixare a tamburului la transport și urmați măsurile de siguranță și pașii de punere în funcțiune din Instrucțiunile de utilizare

- Confirmați demontarea barelor de transport cu butonul cu sensor *OK*.

Afișajul va trece la următoarea setare.

5. Configurarea TwinDos

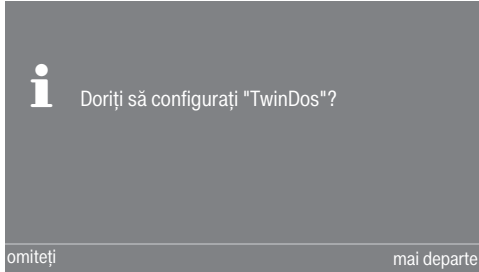

- Atingeți butonul cu senzor mai departe, pentru a configura direct TwinDos.

Sfat: Dacă doriți să amânați configurarea pe mai târziu, atingeți butonul cu senzor omiteți. Pe afișaj apare mesajul:

i O configurare ulterioară este posibilă prin "Setări" / "TwinDos".

Confirmați cu butonul cu senzor OK.

Configurarea compartimentului ①

În cele ce urmează este descrisă setarea pentru Miele UltraPhase 1 și Miele UltraPhase 2. Setarea altor detergenți este similară.

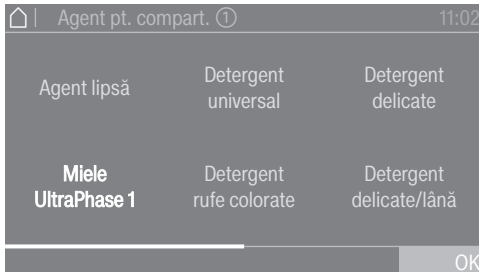

- Atingeți butonul cu senzor Miele UltraPhase 1.



Pe afișaj apare mesajul:

i Vă rugăm să introduceți dozajul recomandat al detergentului dvs. pentru o spălare cu grad normal de murdărire. Luați în considerare duritatea apei.

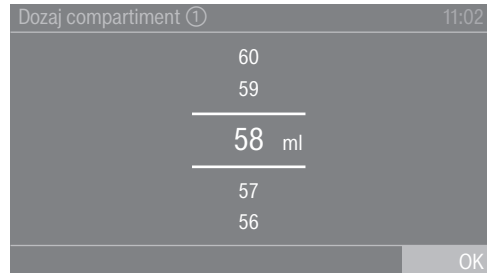
Dozarea pentru UltraPhase 1 pentru  (nivel de duritate a apei II) este presetată.



- Confirmați valoarea presetată cu butonul cu senzor OK sau corectați valoarea.

| UltraPhase 1 | |
|--|-------|
|  Nivel de duritate a apei I | 46 ml |
|  Nivel de duritate a apei II | 58 ml |
|  Nivel de duritate a apei III | 70 ml |

Pe afișaj apare:

i Introduceți recipientul ①

Prima punere în funcțiune

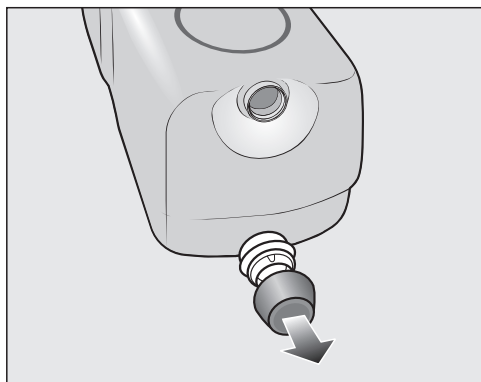

- Scoateți capacul de la cartușele de detergent UltraPhase 1 furnizate.

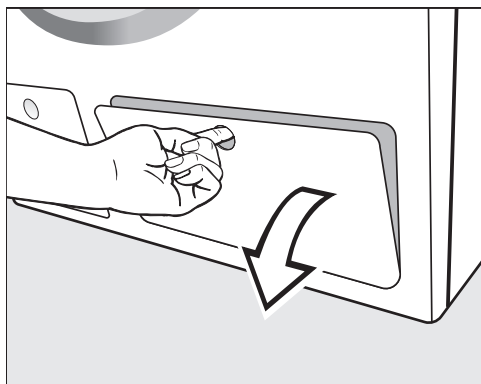

- Deschideți complet clapeta pentru TwinDos.

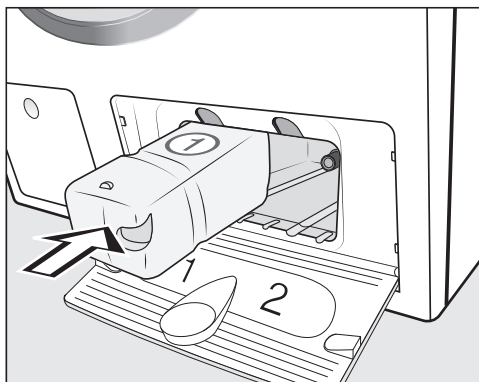

- Introduceți cartușul pentru UltraPhase 1 în sertarul 1 până când se blochează în poziție.

Pe afișaj apare mesajul:

i Acum introduceți setarea pentru UltraPhase 2.



Configurarea compartimentului ②

Dozarea pentru UltraPhase 2 pentru  (nivel de duritate a apei II) este presetată.



- Confirmați valoarea presetată cu butonul cu senzor OK sau corectați valoarea.

Prima punere în funcțiune

| UltraPhase 2 | | |
|--|------------------------------|-------|
|  | Nivel de duritate a apei I | 36 ml |
|  | Nivel de duritate a apei II | 45 ml |
|  | Nivel de duritate a apei III | 54 ml |

i "TwinDos" este configurat. Puteți efectua ajustări în "Setări" / "TwinDos".

■ Confirmați cu ajutorul butonului cu senzor OK.

■ Închideți clapeta pentru TwinDos.

Afișajul trece la programul pentru calibrare.

Pe afișaj apare:

i Introduceți recipientul ②

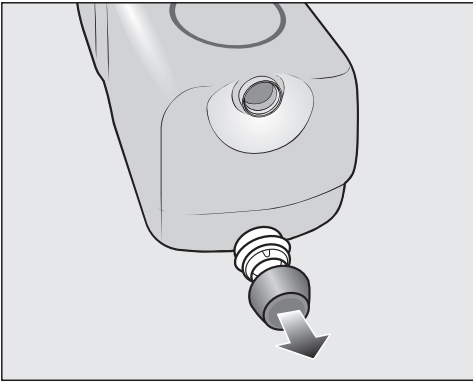

■ Scoateți capacul de la cartușele de detergent UltraPhase 2 furnizate.

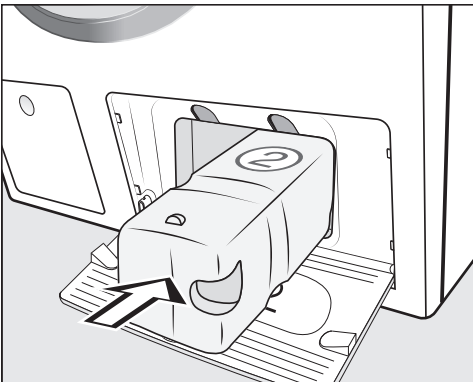

■ Introduceți cartușele pentru UltraPhase 2 în sertarul 2 până când se blochează în poziție.

Pe afișaj apare mesajul:

Prima punere în funcțiune

6. Pornirea programului de calibrare

Pentru un consum optim de apă sau de curent și pentru un rezultat optim al spălării și uscării, mașina de spălat cu uscător trebuie calibrată.

Pentru aceasta **trebuie** pornit programul *Bumbac fără* rufe.

Pornirea unui alt program este posibilă abia după calibrare.

Pe afișaj apare mesajul:

i Deschideți robinetul de apă și porniți programul *Bumbac 90°C* cu tamburul gol

■ Confirmați cu ajutorul butonului cu senzor *OK*.

Afișajul trece în meniul de bază al programului *Bumbac*.



■ Deschideți robinetul de apă.

■ Atingeți butonul cu senzor *Start/Stop*.

Programul pentru calibrarea mașinii de spălat cu uscător este pornit. Acesta durează aprox. 2 ore.

Terminarea programului este indicată printr-un mesaj pe afișaj:

i Punere în funcțiune finalizată

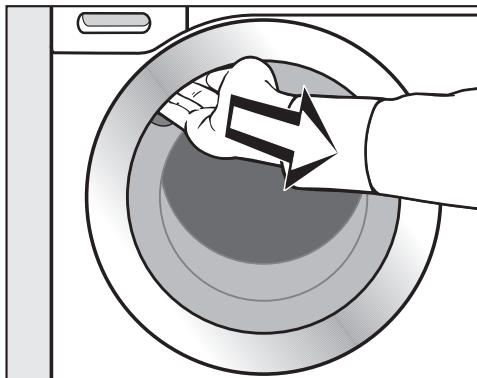

■ Prindeți cu degetele mânerul îngropat și trageți ușa.

Sfat: Lăsați ușa ușor deschisă pentru a permite cuvei să se usuce.

■ Opriti mașina de spălat cu uscător de la butonul .

Consumul de energie electrică și apă

- Utilizați cantitatea maximă de încărcare a fiecărui program de spălare. Consumul de energie și consumul de apă sunt apoi cele mai scăzute în raport cu cantitatea totală.
- Programele eficiente în ceea ce privește consumul de energie electrică și de apă au, de regulă, o durată mai lungă a programului. Prin extinderea duratei programului, temperatura de spălare atinsă efectiv poate fi redusă în timp ce rezultatul spălării rămâne același.
De exemplu, programul ECO 40-60 are o durată de funcționare mai lungă decât programul Bumbac 40 °C sau 60 °C. Cu toate acestea, programul ECO 40-60 este mai eficient în ceea ce privește consumul de energie electrică și apă.
- Spălați rufe în cantități mici și cu un grad redus de murdărire cu programul Express 20.
- Detergenții moderni permit spălarea la temperaturi mai scăzute (de ex. 20 °C). Utilizați setările de temperatură adecvate pentru a economisi energie.
- Pentru igiena în mașina de spălat cu uscător, se recomandă să începeți ocazional un ciclu de spălare cu o temperatură mai mare de 60 °C. Prin mesajul Info Igienizare: Selectați "Întreținere" și porniți programul "Curățare mașină". de pe afișaj, mașina vă amintește de această recomandare.

Detergent

- Pentru o dozare exactă, utilizați sistemul automat de dozare a detergentului.
- La dozare trebuie să aveți în vedere gradul de murdărire a rufelor.
- Utilizați cel mult cantitatea de detergent specificată pe ambalaj.

Sfat pentru uscarea ulterioară a rufelor în uscător

Pentru a face economie de energie, selectați viteza de centrifugare maximă la uscarea după spălare, precum și la termo-centrifugare.

SPĂLARE

1. Pregătirea rufelor



- Goliți toate buzunarele.

⚠ Pagube ca urmare a obiectelor străine.

Cuiele, monedele, agrafele de hârtie etc. pot cauza deteriorarea rufelor și a componentelor din mașină.

Controlați rufe înaintea de a le spăla și îndepărtați toate obiectele străine.

Sortarea rufelor

- Sortați rufe în funcție de culoare și indicațiile de pe etichetă (aplicată pe interiorul gulerului sau pe cusătura laterală).

Sfat: Țesăturile închise la culoare conțin adesea coloranți în exces, care vor „ieși” din material la primele spălări. Spălați întotdeauna rufe deschise la culoare separat de cele închise la culoare, pentru a nu-și schimba culoarea.

Pre-tratarea petelor

- Îndepărtați eventualele pete de pe țesături înainte de a le spăla, cât petele sunt încă proaspete. Tamponați petele cu o cârpă moale care are culori rezistente. Nu frecăți.

Sfat: Petele (sânge, ouă, cafea, ceai etc.) pot fi deseori îndepărtate prin metode simple și practice, care sunt prezentate în ghidul de spălare Miele. Ghidul de spălare Miele se găsește pe pagina de internet Miele.

⚠ Pagube ca urmare a agenților de curățare pe bază de solvenți.

Benzina pentru curățare, soluțiile pentru îndepărtarea petelor etc. pot deteriora componentele din plastic. La tratarea țesăturilor, asigurați-vă agentul de curățare nu vine în contact cu componentele din plastic ale mașinii.

⚠ Pericol de explozie ca urmare a agenților de curățare pe bază de solvenți.

La utilizarea unor agenți de curățare pe bază de solvenți poate rezulta un amestec exploziv.

Nu utilizați agenți de curățare pe bază de solvenți în mașina de spălat cu uscător.

Sfaturi generale

- La perdele: înlăturați mai întâi greutatea de întindere (rolele) și banda din plumb sau puneți-le într-o plasă de spălare.
- Întăriturile descusute ale sutienelor trebuie îndepărtate sau cusute.
- Înainte de spălare, încheiați fermoarele, benzile cu scai, cârligele și inelele de prindere.
- Încheiați husele de plapumă și fețele de pernă pentru a împiedica învelirea articolelor mici în ele.

Nu spălați nici un fel de articole pentru care producătorul specifică pe etichetă **a nu se spăla** (simbolul .

2. Selectarea programului

Pornirea mașinii de spălat cu uscător

- Apăsați butonul .

Se va aprinde iluminatul interior al tamburului.

Iluminatul interior al tamburului se va stinge automat după câteva minute.

Sfat: Pentru a reporni iluminatul interior al tamburului, deschideți vertical din meniul Prezentare generală și atingeți butonul cu senzor .

Pe afișaj va apărea meniul principal.

Selectarea programului

- Atingeți butonul cu senzor Spălare.

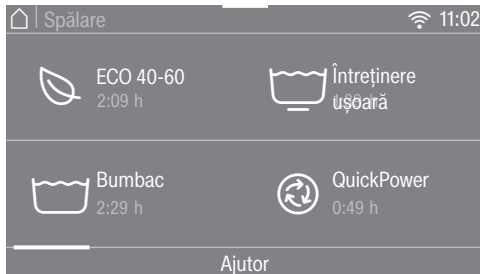

- Răsfoiți spre dreapta pe afișaj, până când apare programul dorit.
- Atingeți butonul cu senzor al programului.

Afișajul trece în meniul de bază al programului.



Aveți la dispoziție 3 posibilități pentru a selecta un program:

- programe favorite salvate
- asistentul pentru spălare/uscare
- Miele MobileStart

SPĂLARE

3. Selectarea setărilor de program

Selectarea temperaturii

Puteți modifica temperatura prestabilită a unui program de spălare.

Temperaturile atinse în mașina de spălat cu uscător pot fi diferite de temperaturile selectate. Combinația dintre energia utilizată și timpul de spălare duce la un rezultat de spălare optim.

- Atingeți butonul cu senzor Temperatură.
- Selectați temperatura dorită.

Afișajul trece în meniul de bază al programului de spălare.

Selectarea vitezei de centrifugare

Puteți modifica viteza de centrifugare prestabilită a unui program de spălare.

- Atingeți butonul cu senzor Viteză centrifug.
- Selectați viteza de centrifugare dorită.

Afișajul trece în meniul de bază al programului de spălare.

Activarea TwinDos

TwinDos este activat automat la toate programele la care este permisă dozarea.

1. Pornirea sau oprirea TwinDos

- Atingeți butonul cu senzor TwinDos și selectați oprit sau pornit.

2. Selectarea detergentului

La utilizarea sistemului Miele cu 2 faze, trebuie să indicați compoziția cromatică a rufelor.

- Selectați Albe pentru articole albe sau Color pentru articole colorate.

Dacă utilizați alți detergenți, trebuie să îi selectați.

- Selectați Sertar ① sau ②.

Sfat: Sunt afișați doar detergenții permiși pentru acel program.

3. Selectarea gradului de murdărire

Pe afișaj vi se solicită să setați gradul de murdărire al rufelor.

- Alegeți între ușor murdar, normal și foarte murdar.
- Confirmați selecția cu butonul cu senzor OK.

TwinDos este activat.

Afișajul trece în meniul de bază al programului de spălare.

Pentru mai multe informații consultați capitolul „Spălare”, secțiunea „5. Administrarea detergentului”, „TwinDos”.

Selectarea extraopțiunilor

Puteți completa programele de spălare cu ajutorul extraopțiunilor.

- Atingeți butonul cu senzor *Extraopțiuni*.
- Selectați o extraopțiune sau mai multe.

Nu toate extraopțiunile se pot combina între ele. Extraopțiunile care nu se pot combina sunt afișate pe fond întunecat și nu pot fi selectate.

- Confirmați cu ajutorul butonului cu senzor *OK*.

Afișajul trece în meniul de bază al programului de spălare.

Pentru mai multe informații consultați capitolul „Spălare”, secțiunea „Extraopțiuni”.

Activarea CapDosing

Puteți să folosiți dozarea capsulelor pentru acest program de spălare.

- Atingeți butonul cu senzor *CapDosing*.

Pe afișaj vor apărea tipurile de capsule selectabile pentru programul respectiv.

- Selectați tipul de capsulă dorit.

Dozarea capsulelor este activată.

Afișajul trece în meniul de bază.

Pentru mai multe informații consultați capitolul „Spălare”, secțiunea „5. Administrarea detergentului”, „CapDosing”.

Selectarea petelor

Puteți alege între mai multe categorii diferite de pete, pentru înlăturarea optimă a acestora de pe rufe. Programul de spălare se va adapta în mod corespunzător.

- Atingeți butonul cu senzor *Pete*.
- Selectați din listă tipurile de pete ale rufelor dumneavoastră.
- Confirmați selecția cu butonul cu senzor *OK*.

La selectarea unor pete sunt afișate texte informative ajutătoare.

- Confirmați textele informative cu butonul cu senzor *OK*.

Afișajul trece în meniul de bază.

Timer

Cu ajutorul timerului puteți stabili ora de terminare sau ora de începere a unui program.

Pentru mai multe informații consultați capitolul „Timer/SmartStart”.

SPĂLARE

4. Încărcarea mașinii de spălat cu uscător

Deschiderea ușii

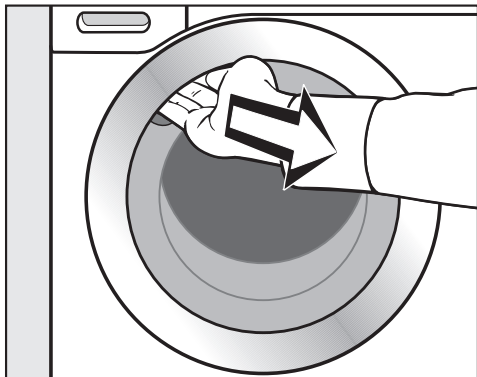

- Prindeți cu degetele mânerul îngropat și trageți ușa.

Înainte de a introduce rufele, verificați să nu existe animale sau corpuri străine în tambur.

- Despăruțiți rufele și introduceți-le degajat în tambur.

Amestecarea articolelor de dimensiuni mari cu cele mici dă rezultate de spălare mai bune și ajută la distribuirea uniformă a sarcinii în timpul centrifugării.

La utilizarea cantității maxime de încărcare, consumul de energie electrică și de apă va fi minim, raportat la cantitatea totală de încărcare. Supraîncărcarea reduce eficiența spălării și duce la șifonarea articolelor.

Sfat: În meniul vertical vă este afișată cantitatea maximă de rufe permisă pentru programul selectat.

Închiderea ușii

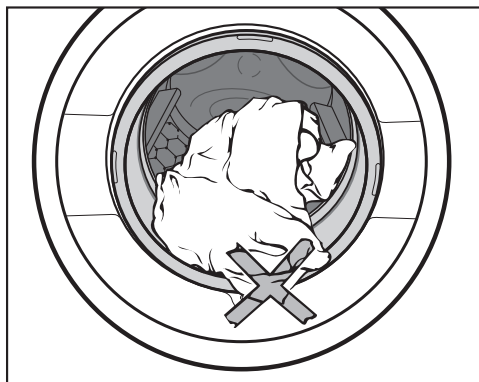

- Asigurați-vă că nu rămân rufe prinse între garnitură și ușa tamburului.

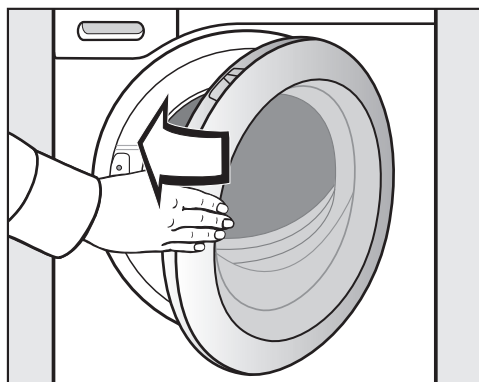

- Închideți ușa cu un balans ușor.

5. Administrarea detergentului

Puteți să administrați detergentul prin TwinDos **A**, sertarul de administrare a detergentului **B** sau dozarea capsulelor **C**.

A TwinDos

Mașina de spălat cu uscător este dotată cu sistemul TwinDos.

TwinDos trebuie activat, consultați capitoul „Prima punere în funcțiune”.

Modul de funcționare al UltraPhase 1 și UltraPhase 2

UltraPhase 1 este un detergent lichid care dizolvă murdăria și îndepărtează petele uzuale. UltraPhase 2 este un înălbitor care îndepărtează petele dificile. Pentru un rezultat optim al spălării, cei doi agenți sunt dozați la momente separate în procesul de spălare.

UltraPhase 1 și UltraPhase 2 curăță în profunzime rufele albe și colorate.

UltraPhase 1 și UltraPhase 2 sunt disponibile în cartușe de unică folosință care pot fi achiziționate de pe www.shop.miele.com sau de la reprezentanța Miele.

Activarea dozării TwinDos

TwinDos este activat automat la toate programele la care este permisă dozarea.

Sfat: Cantitățile de detergent dozate sunt presetate. În cazul formării unei cantități excesive de spumă puteți să reduceți cantitatea dozată cu ajutorul meniului  *Setări, Etape de program, TwinDos*.

Modificarea dozării TwinDos

Puteți să modificați componența cromatică propusă a rufelor.

- Atingeți butonul cu senzor TwinDos și selectați compoziția cromatică dorită.



Dezactivarea dozării TwinDos

- Atingeți butonul cu senzor TwinDos.
- Atingeți butonul cu senzor oprit.

SPĂLARE

Selectarea gradului de murdărire

Murdărirea rufelor se împarte în 3 grade de murdărire:

-  ușor murdar
Nu sunt vizibile urme de murdărie și pete
-  normal
Sunt vizibile urme de murdărie și/sau câteva pete ușoare
-  foarte murdar
Sunt clar vizibile urme de murdărie și/sau pete

Cantitatea de detergent dozată prin TwinDos și cantitatea de apă pentru clătire sunt setate pentru gradul de murdărire  normal.

- Atingeți butonul cu senzor TwinDos pentru a selecta un alt grad de murdărire.

Cantitatea de detergent și cantitatea de apă de clătire sunt adaptate corespunzător gradului de murdărire.

La unele programe nu se poate selecta un grad de murdărire. Aceste programe sunt concepute pentru rufe ușor murdare.

Folosirea altor agenți de îndepărtare a petelor

Dacă folosiți agenți suplimentari de îndepărtare a petelor, există următoarele posibilități:

- Utilizarea Cap Booster și activarea CapDosing
- Turnați sarea pentru pete în compartimentul  din sertarul de administrare a detergentului.

Ⓑ Sertarul de administrare a detergentului

La această mașină puteți folosi orice detergent fabricat pentru mașini de spălat automate. Respectați instrucțiunile de utilizare și dozaj de pe ambalajul detergentului.

Aveți grijă ca dozarea TwinDos să fie dezactivată.

Adăugarea detergentului

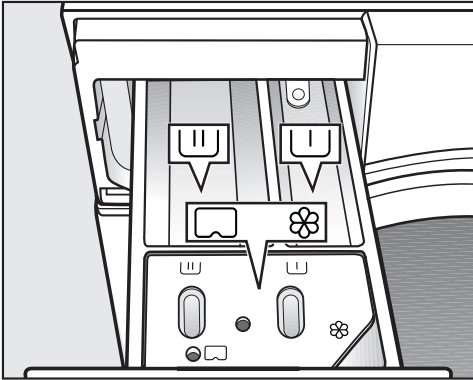

■ Deschideți sertarul de administrare a detergentului și turnați detergentul în compartimente.

- ┌┐ Detergent pentru prespălare
- ┌┐ Detergent pentru spălarea principală și înmuiere
- ⊗ Balsam, agent de menținere a formei, apret lichid sau capsulă

Folosirea detergentilor lichizi la prespălare

Folosirea detergentilor lichizi la spălarea principală nu este posibilă cu prespălarea activată.

Pentru spălarea principală folosiți detergent pudră.

Utilizarea tabletelor sau capsulelor de detergent

Introduceți tabletele sau capsulele de detergent întotdeauna direct în tambur, împreună cu rufe. Nu este posibilă adăugarea lor prin sertarul de administrare a detergentului.

SPĂLARE

Adăugarea balsamului

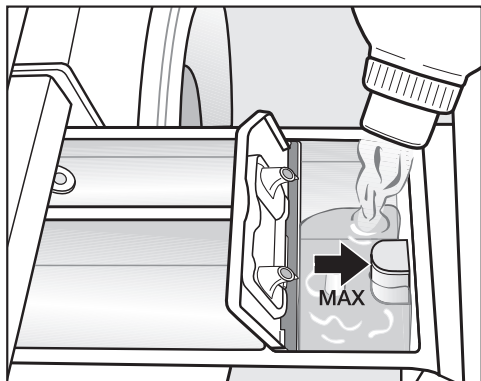

- Adăugați balsam, agent de menținere a formei sau apret lichid în compartimentul ☼. **Țineți cont de înălțimea maximă de umplere.**

Agentul este administrat la ultimul ciclu de clătire. La finalul programului de spălare va rămâne o cantitate mică de apă în compartimentul ☼.

Dacă apăreți automat frecvent, curățați compartimentul de detergent în mod regulat, în special tubul sifonului.

Sfaturi de dozare

La dozarea detergentului trebuie să aveți în vedere gradul de murdărire a rufelor și cantitatea de rufe încărcate. În cazul unei cantități mai mici de rufe, reduceți cantitatea de detergent (aprox. $\frac{1}{3}$ mai puțin detergent în cazul unei încărcări pe jumătate).

La prea puțin detergent:

- rufele nu sunt spălate suficient de bine, iar în timp devin gri și aspre la atingere.
- se favorizează formarea mucegaiului în mașina de spălat cu uscător.
- nu este îndepărtată complet grăsimea de pe rufe.
- se favorizează depunerea de calcar pe elementele de încălzire.

La prea mult detergent:

- rezultate slabe de spălare, clătire și centrifugare.
- consum mai ridicat de apă, deoarece se va rula automat un ciclu suplimentar de clătire.
- o povară pentru mediul înconjurător.

Citiți capitolul „Spălare”, secțiunea „Detergent” pentru informații suplimentare despre diferitele tipuri de detergent și dozarea acestora.

© CapDosing

Dacă la setarea programului ați selectat CapDosing, detergentul pentru acest program de spălare este dozat prin capsulă.

Pentru un program de spălare poate fi selectată o singură capsulă.

Există capsulele cu 3 conținuturi diferite:

- ☼ = Agent de îngrijire a materialelor textile (de ex. balsam, agent de impermeabilizare)
- ☼ = Aditiv (de ex. intensificator de detergent)
- ☼ = Detergent (doar pentru spălarea principală)

O capsulă conține întotdeauna cantitatea corectă pentru un ciclu de spălare.

Puteți achiziționa capsulele prin pagina web www.shop.miele.com, prin Serviciul Clienți Miele sau de la reprezentanța dvs. Miele.

⚠ Capsulele pot reprezenta un pericol pentru sănătate. Conținuturile capsulelor pot pune în pericol sănătatea la contactul cu pielea sau în cazul ingerării. Nu lăsați capsulele la îndemâna copiilor.

Introducerea capsulei

- Deschideți sertarul de administrare a detergentului.

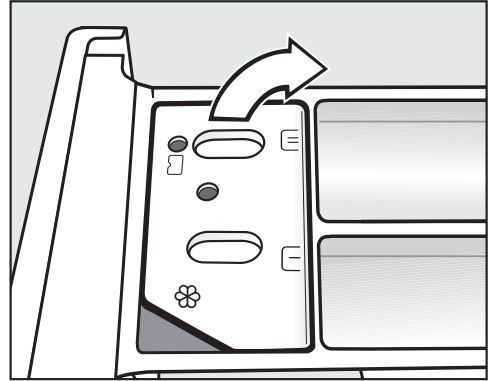

- Deschideți capacul compartimentului ☼/☼.

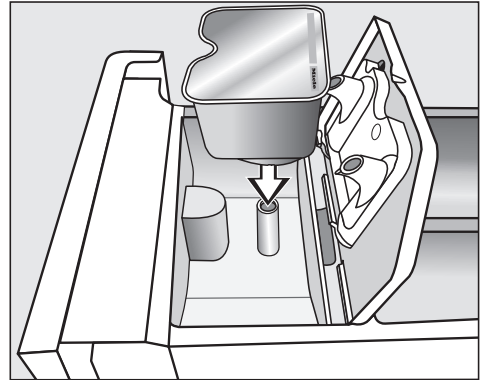

- Apăsați bine capsula.

SPĂLARE



- După terminarea programului de spălare, înlăturați capsula goală.

Din motive tehnice, în capsulă rămâne o cantitate mică de apă.

- Apoi închideți capacul și apăsați-l bine.
- Închideți sertarul de administrare a detergentului.

Capsula este deschisă de îndată ce este introdusă în sertarul de administrare a detergentului. Dacă o capsulă nefolosită este scoasă din sertarul de administrare a detergentului, aceasta se poate scurge.

Aruncați capsula și nu o refolosiți.

Conținutul fiecărui tip de capsulă este adăugat în ciclul de spălare la momentul potrivit.

Pătrunderea apei în compartimentul ⌘ în cazul dozării pe bază de capsulă se face exclusiv prin capsulă.

Atunci când folosiți o capsulă, nu introduceți balsam în compartimentul ⌘.

6. Pornirea programului

Atunci când butonul cu senzor *Start/Stop* se aprinde intermitent, programul poate fi pornit.

- Atingeți butonul cu senzor *Start/Stop*.

Ușa se blochează și programul de spălare pornește.

Pe afișaj va apărea starea programului.

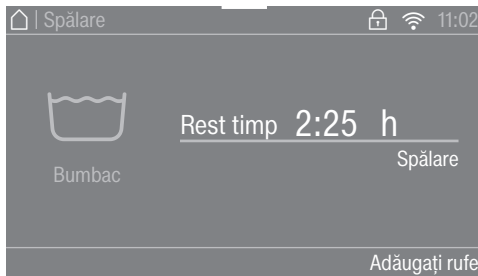

Mașina de spălat cu uscător vă informează în legătură cu etapa de program atinsă și durata rămasă a programului.

Dacă s-a selectat un timp pentru funcția *Start întârziat*, acesta va fi indicat pe afișaj.

Economisirea energiei

După 10 minute elementele de afișare se sting. Clipește butonul cu senzor *Start/Stop*.

Puteți să activați din nou elementele de afișare:

- Atingeți butonul cu senzor *Start/Stop* (acest lucru nu are niciun efect asupra unui program în curs).

Adăugarea rufelor

Adăugarea sau scoaterea rufelor este posibilă în orice moment, cât timp pe afișaj luminează *Adăugați rufe*.

- Atingeți butonul cu senzor *Adăugați rufe*.

Pe afișaj apare:

☼ Vă rugăm așteptați

Programul de spălare se oprește, iar ușa se deblochează.

- Deschideți ușa.
- Adăugați sau scoateți rufe.
- Închideți ușa.
- Atingeți butonul cu senzor *Start/Stop*.

Programul va continua.

Vă rugăm să rețineți:

Odată ce programul a pornit, mașina nu va recunoaște nici o modificare a cantității de rufe încărcate.

De aceea, dacă adăugați sau scoateți rufe după începerea programului, mașina va efectua întotdeauna ciclul de spălare considerând că s-a încărcat cantitatea maximă de rufe.

SPĂLARE

7. Terminarea programului/ scoaterea rufelor

În etapa anti-șifonare, la sfârșitul programului, tamburul continuă să se rotească timp de maxim 30 de minute, pentru a preveni șifonarea rufelor. Ușa este blocată, iar pe afișaj apare: Final/ Anti-șifonare și Deblocați cu "Start/Stop".

- Apăsați butonul *Start/Stop*.

Ușa se deblochează.

După încheierea etapei Anti-șifonare ușa se deblochează automat.

- Deschideți ușa.
- Scoateți rufe.

Rufele nescoase din mașină pot să se decoloreze la următoarea spălare sau să coloreze alte rufe.
Scoateți toate rufe din tambur.

- Dacă ați utilizat capsulă, îndepărtați capsula folosită din sertarul de administrare a detergentului.
- Opriți mașina de spălat cu uscător de la butonul .

Sfat: Respectați capitolul „După fiecare spălare sau uscare“.

Centrifugare

| Program | rpm |
|--|-------|
| ECO 40-60 | 1.600 |
| Bumbac | 1.600 |
| Întreținere ușoară | 1.200 |
| QuickPower | 1.600 |
| Delicate | 900 |
| Cămăși | 900 |
| Lână | 1.200 |
| Denim | 900 |
| Outdoor | 800 |
| Impermeabilizare | 1.000 |
| Perdele | 600 |
| Express 20 | 1.200 |
| Îmbrăcămintă sport | 1.200 |
| Rufe de culori închise | 1.200 |
| Încălțăminte sport | 600 |
| Mătase | 600 |
| Articole cu puf | 1.200 |
| Perne standard | 1.200 |
| Bumbac Igienă | 1.600 |
| Automatic plus | 1.400 |
| Articole noi | 1.200 |
| Evacuare/Centrifugare | 1.600 |
| Doar clătire | 1.600 |
| Apretare | 1.600 |
| Bumbac  | 1.600 |

Viteza de centrifugare finală în programul de spălare

Când selectați un program, viteza optimă de centrifugare pentru programul de spălare este afișată întotdeauna pe afișaj.

În unele programe de spălare se poate selecta o viteză mai mare de centrifugare.

Tabelul prezintă cea mai mare viteză de centrifugare selectabilă.

Omiterea centrifugării finale (oprire după clătire)

- Selectați **extraopțiunea** Oprere după clătire.

După ultimul ciclu de clătire, rufele rămân în apă. Astfel se reduce șifonarea dacă rufele nu sunt scoase din mașină imediat după încheierea programului.

Începerea centrifugării finale:

Este setată viteza de centrifugare optimă pentru programul de spălare. Puteți modifica viteza de centrifugare.

- Atingeți butonul cu senzor Modificați viteza centrif. .
- Selectați viteza dorită.
- Porniți centrifugarea finală de la butonul cu senzor *Start/Stop*.

Încheierea programului:

- Atingeți butonul cu senzor Modificați viteza centrif. .
- Selectați viteza 0 rpm (fără centrifugare).
- Atingeți butonul cu senzor *Start/Stop*.

Apa este evacuată.

Centrifugare intermediară

Rufele sunt centrifugate după spălarea principală și între clătiri. În cazul reducerii vitezei de centrifugare finală, se reduce și viteza de centrifugare intermediară.

Omiterea centrifugării intermediare și a celei finale

- Atingeți butonul cu senzor Viteză centrifug. .
- Selectați viteza 0 rpm (fără centrifugare).



După ultima clătire, apa este evacuată și începe imediat etapa de anti-șifonare.

Dacă această opțiune este selectată, la anumite programe se va efectua o clătire suplimentară.

SPĂLARE

Privire de ansamblu asupra programelor

| ECO 40-60 | | maxim 8,0 kg | |
|--|---|---------------------|--------------|
| Articole | articole din bumbac obișnuit de murdare | | |
| Sfat | <ul style="list-style-type: none">- Într-un ciclu de spălare pot fi spălate diverse tipuri de rufe din bumbac la temperaturi între 40 °C și 60 °C.- Programul este destinat spălării rufelor din bumbac în cel mai eficient mod din punctul de vedere al consumului energetic și de apă. | | |
| Notă pentru institutele de testare: Programul de testare este conform cu legislația UE privind proiectarea ecologică nr. 2019/2023 și etichetarea energetică conform Regulamentului nr. 2019/2014. În testele de comparare trebuie oprită dozarea TwinDos. | | | |
| Bumbac | | 90 °C până la rece | maxim 8,0 kg |
| Articole | Tricouri, lenjerie de corp, fețe și șervete de masă, etc., țesături din bumbac, în sau amestec de fibre | | |
| Sfat | <ul style="list-style-type: none">- Dacă se impun cerințe stricte de igienizare, selectați o temperatură de cel puțin 60 °C.- 20 °C Program pentru articole din bumbac ușor murdare. | | |
| Întreținere ușoară | | 60 °C până la rece | maxim 3,5 kg |
| Articole | Articole din fibre sintetice, fibre mixte sau bumbac ușor de întreținut | | |
| Sfat | Reduceți viteza de centrifugare la articolele care se șifonează ușor. | | |
| QuickPower | | 60 °C până la 40 °C | maxim 4,0 kg |
| Articole | Articole ușor murdare sau obișnuit de murdare, care pot fi spălate și în programul <i>Bumbac</i> . | | |
| Sfat | Rufele sunt spălate foarte rapid și eficient, printr-o umezire specială și un ritm de spălare special. | | |
| Delicate | | 60 °C până la rece | maxim 2,0 kg |
| Articole | Articole delicate din fibre sintetice, fibre mixte și mătase artificială | | |
| Sfat | Deselectați centrifugarea pentru articolele care se șifonează ușor. | | |





| Cămăși | | 60 °C până la rece | maximum 1,0 kg/2,0 kg |
|---|--|---------------------------|------------------------------|
| Articole | Cămăși și bluze din bumbac și fibre mixte | | |
| Sfat | <ul style="list-style-type: none"> - Pre-tratați gulerele și manșetele, după caz. - Întoarceți pe dos cămășile și bluzele, închideți nasturii, îndoți spre interior gulerele și manșetele. - Pentru cămăși și bluze din mătase, utilizați programul <i>Mătase</i> . - Dacă ați activat extraopțiunea <i>Pre-călcare</i>, cantitatea maximă de încărcare se reduce la 1,0 kg. | | |
| Lână  | | 40 °C până la rece | maximum 2,0 kg |
| Articole | Articole textile din lână sau cu amestecuri de lână | | |
| Sfat | În cazul articolelor care se șifonează ușor, respectați viteza de centrifugare. | | |
| Denim | | 60 °C până la rece | maximum 3,0 kg |
| Sfat | <ul style="list-style-type: none"> - Spălați articolele din denim pe dos. - Din articolele din denim va „ieși“ adesea culoare la primele spălări. De aceea, spălați separat articolele de culoare deschisă și închisă. - Înainte de spălare, închideți nasturii și fermoarele. | | |
| Outdoor | | 40 °C până la rece | maximum 2,5 kg |
| Articole | Textilele funcționale, precum jachete și pantaloni de exterior cu membrană cum ar fi Gore-Tex [®] , SYMPATEX [®] , WINDSTOPPER [®] etc. | | |
| Sfat | <ul style="list-style-type: none"> - Încheiați fermoarele și lipiți benzile cu scai. - Nu utilizați balsam. - Dacă este necesar, îmbrăcămintea de exterior poate fi tratată ulterior cu programul <i>Impermeabilizare</i>. Nu se recomandă impermeabilizarea după fiecare ciclu de spălare. | | |

SPĂLARE

| Impermeabilizare | | 40 °C | maximum 2,5 kg |
|-------------------------------|--|---------------------------|-----------------------|
| Articole | Pentru tratarea ulterioară a articolelor din microfibre, îmbrăcămintei de schi sau fețelor de masă din fibre preponderent sintetice, pentru obținerea unui efect de respingere a apei și murdăriei. | | |
| Sfat | <ul style="list-style-type: none"> - Articolele trebuie să fie proaspăt spălate și centrifugate sau uscate înainte de impermeabilizare. - Pentru a obține un efect optim, ar trebui efectuată și o tratare termică ulterioară. Aceasta se poate realiza prin uscare în uscător sau prin călcare. | | |
| Perdele | | 40 °C până la rece | maximum 2,0 kg |
| Articole | Perdele al căror producător declară că pot fi spălate în mașină. | | |
| Sfat | <ul style="list-style-type: none"> - Pentru îndepărtarea prafului, selectați <i>Prespălare</i>. - Deselectați centrifugarea sau reduceți viteza de centrifugare pentru perdelele care se șifonează ușor. - Îndepărtați inelele perdelelor. | | |
| Express | | 40 °C până la rece | maximum 3,5 kg |
| Articole | Articole din bumbac care au fost purtate foarte puțin sau care sunt foarte puțin murdare. | | |
| Îmbrăcăminte sport | | 60 °C până la rece | maxim 2,5 kg |
| Articole | Îmbrăcăminte pentru sport și fitness, precum tricouri și pantaloni, îmbrăcăminte sport din microfibre și fleece | | |
| Sfat | <ul style="list-style-type: none"> - Nu utilizați balsam. - Respectați instrucțiunile de întreținere de pe eticheta produsului. | | |
| Rufe de culori închise | | 60 °C până la rece | maximum 3,0 kg |
| Articole | Articole negre și de culoare închisă, din bumbac sau fibre mixte | | |
| Sfat | Spălați articolele pe dos. | | |

| Încălțăminte sport | | 40 °C până la rece | maximum 2 perechi |
|---|--|----------------------------|--|
| Articole | Încălțăminte sport (exclus încălțăminte din piele) | | |
| Sfat | <ul style="list-style-type: none"> - Respectați în mod obligatoriu indicațiile de îngrijire ale producătorului. - Nu utilizați balsam. - Îndepărtați murdăria grosieră cu o perie. - Pentru îndepărtarea prafului se efectuează automat o pre-clătire fără detergent. | | |
| Mătase  | | 30 °C până la rece | maximum 1,0 kg |
| Articole | Mătase și toate articolele care se spală la mână, ce nu conțin lână. | | |
| Sfat | Spălați dresurile fine și sutienele într-un sac pentru rufe. | | |
| Articole cu puf | | 60 °C până la rece | maximum 2,0 kg |
| Articole | Jachete, saci de dormit, perne și alte textile cu căptușeală de puf | | |
| Sfat | <ul style="list-style-type: none"> - Pentru a evita formarea spumei în exces, scoateți aerul din rufe înainte de spălare. Pentru aceasta puteți îndesa articolele într-un sac îngust pentru spălare sau le puteți lega cu o bandă care se poate spăla la mașină. - Respectați instrucțiunile de întreținere de pe eticheta produsului. | | |
| Perne standard | | 60 °C până la rece | 2 perne (40 x 80 cm) sau 1 pernă 80 x 80 cm |
| Articole | Perne cu umplutură sintetică, ce pot fi spălate la mașină | | |
| Sfat | <ul style="list-style-type: none"> - Pentru a evita formarea spumei în exces, scoateți aerul din rufe înainte de spălare. Pentru aceasta puteți îndesa articolele într-un sac îngust pentru spălare sau le puteți lega cu o bandă care se poate spăla la mașină. - Respectați instrucțiunile de întreținere de pe eticheta produsului. | | |
| Bumbac Igienă | | 90 °C până la 60 °C | maxim 8,0 kg |
| Articole | Textilele din bumbac sau in, care intră în contact direct cu pielea sau pentru care există cerințe speciale de igienă, de ex. lenjeria de corp, lenjeria de pat etc. | | |
| Sfat | Respectați instrucțiunile de întreținere ale producătorului de pe eticheta produsului. | | |

SPĂLARE

| Automatic plus | | 40 °C până la rece | maxim 5,0 kg |
|---|---|---|-----------------------|
| Articole | Rufe sortate pe culori din material textil pentru programele <i>Bumbac</i> și <i>Întreținere ușoară</i> | | |
| Sfat | Pentru orice rufă se obține întotdeauna cea mai bună îngrijire și cel mai bun efect de curățare posibil, prin parametri de spălare ajustați automat (de ex. nivelul apei, ritmul de spălare și profilul de centrifugare). | | |
| Articole textile noi | | 40 °C până la rece | maximum 2,0 kg |
| Articole | Articole textile noi din bumbac, fibre sintetice și articole noi din frotir | | |
| Sfat | Resturile din urma procesului de fabricație sunt îndepărtate din fibre. | | |
| Evacuare/Centrifugare | | maxim 8,0 kg | |
| Sfat | <ul style="list-style-type: none"> - Doar evacuare: setați viteza de centrifugare la 0 rpm. - Respectați viteza de centrifugare setată. | | |
| Doar clătire | | maximum 8,0 kg | |
| Articole | Pentru clătirea articolelor spălate manual | | |
| Sfat | Aveți grijă la viteza centrifugării finale pentru articolele care se șifonează ușor. | | |
| Apretare | | maximum 8,0 kg | |
| Articole | Fețe de masă, șervete, îmbrăcăminte de lucru, ce trebuie apretate | | |
| Sfat | <ul style="list-style-type: none"> - Aveți grijă la viteza centrifugării finale pentru articolele care se șifonează ușor. - Articolele care urmează a fi apretate trebuie să fie proaspăt spălate, dar netratate cu balsam de rufe. | | |
| Bumbac  | |  /  | maxim 8,0 kg |
| Articole | articole din bumbac obișnuit de murdare | | |
| Sfat | <ul style="list-style-type: none"> - Aceste setări sunt concepute pentru spălarea rufelor din bumbac în cel mai eficient mod din punctul de vedere al consumului energetic și de apă. - La  temperatura de spălare atinsă este mai mică de 60 °C. Rezultatele de spălare corespund programului Bumbac 60 °C. | | |
| Notă pentru institutele de testare: Programe de testare conform EN 60456. | | | |

Etapele de program

| | Spălare principală | | Clătire | | Centrifugare |
|---------------------------------|---|--------------|---|----------------------|--------------|
| | Nivel apă | Ritm spălare | Nivel apă | Clătiri | |
| ECO 40-60 |  | (A) |  | 2-3 ² | ✓ |
| Bumbac |  | (A) |  | 2-5 ^{1,2,3} | ✓ |
| Întreținere ușoară |  | (B) |  | 2-4 ^{2,3} | ✓ |
| QuickPower |  | (A) |  | 2 | ✓ |
| Delicate |  | (C) |  | 2-4 ^{2,3} | ✓ |
| Cămăși |  | (C) |  | 3-4 ³ | ✓ |
| Lână |  | (E) |  | 2 | ✓ |
| Denim |  | (B) |  | 2-4 ^{2,3} | ✓ |
| Outdoor |  | (C) |  | 3-4 ³ | ✓ |
| Impermeabilizare | - | (B) |  | 1 | ✓ |
| Perdele |  | (C) |  | 3-4 ³ | ✓ |
| Express 20 |  | (A) |  | 1 | ✓ |
| Îmbrăcăminte sport |  | (C) |  | 2-3 ³ | ✓ |
| Rufe de culori închise |  | (B) |  | 3-5 ^{2,3} | ✓ |
| Încălțăminte sport ⁴ |  | (D) |  | 2 | ✓ |
| Mătase |  | (E) |  | 2 | ✓ |
| Articole cu puf ⁵ |  | (C) |  | 3-4 ³ | ✓ |
| Perne standard ⁵ |  | (C) |  | 3-4 ³ | ✓ |
| Bumbac Igienă |  | (A) |  | 3-5 ^{2,3} | ✓ |
| Automatic plus |  | (A)(B) |  | 2-4 ^{2,3} | ✓ |
| Articole noi |  | (B) |  | 2-3 ³ | ✓ |
| Doar clătire | - | - |  | 2 | ✓ |
| Apretare |  | (B) | - | - | ✓ |

Legenda se află pe pagina următoare.

SPĂLARE

-  = nivel redus de apă
 = nivel mediu de apă
 = nivel ridicat de apă
Ⓐ = ritm intens
Ⓑ = ritm normal
Ⓒ = ritm pentru articole delicate
Ⓓ = ritm legănat
Ⓔ = ritm pentru spălare manuală
✓ = se efectuează
- = nu se efectuează

Această mașină de spălat cu uscător are control electronic complet cu mod automat de recunoaștere a cantității de rufe. Mașina stabilește în mod automat cantitatea corectă de apă necesară pentru program, în funcție de cantitatea de rufe și rata lor de absorbție.

Etapele de program prezentate se referă întotdeauna la programul de bază cu încărcare maximă.

Afișajul mașinii dumneavoastră indică etapa la care se află programul de spălare.

Funcții speciale ale etapelor de program

Anti-șifonare:

La sfârșitul programului, tamburul continuă să se rotească timp de maxim 30 de minute, pentru a preveni șifonarea rufelor.

Excepție: În programele *Lână* și *Mătase* nu are loc ciclul anti-șifonare.

Ușa mașinii poate fi deschisă în orice moment.

¹ Începând de la o temperatură selectată de 60 °C și mai mare, se efectuează 2 cicluri de clătire. La o temperatură selectată de sub 60 °C se efectuează 3 cicluri de clătire.

² Se efectuează o clătire suplimentară dacă:

- este prea multă spumă în cuvă
- viteza de centrifugare finală este mai mică de 700 U/min

³ Se efectuează o clătire suplimentară dacă:

- Selectarea extraopțiunilor Clătire suplimentară.

⁴ Pre-clătire:

- Pentru îndepărtarea prafului se efectuează automat o pre-clătire.

⁵ Pre-centrifugare:

- Înainte de ciclul de spălare se efectuează o pre-centrifugare, pentru a scoate aerul din umplutură.

PowerWash

Procesul de spălare PowerWash dezvoltat de Miele se folosește în următoarele programe de spălare:

- ECO 40–60 (în cazul cantităților mici și medii de rufe)
- Bumbac (în cazul cantităților mici și medii de rufe)
- QuickPower
- Întreținere ușoară
- Cămăși
- Automatic plus
- Delicate

Mod de funcționare

În procesele de spălare obișnuite se spală cu mai multă apă decât pot absorbi rufe. Cantitatea totală de apă trebuie încălzită.

În procesul de spălare PowerWash se spală cu doar puțin mai multă apă decât pot absorbi rufe. Apa care nu este absorbită de rufe încălzește cuva și rufe și este stropită din când în când în rufe. Astfel este redus consumul de energie.

Activare

Procesul de spălare PowerWash se activează **automat** în programele specificate mai sus.

În condițiile menționate mai jos, procesul de spălare PowerWash nu se desfășoară:

- viteza de centrifugare selectată este mai mică de 600 rpm

- pentru spălarea principală (☹, ☹) s-a selectat CapDosing
- temperatura de spălare depășește 60 °C
- sunt selectate extraopțiuni precum *Prespălare* sau *Apă plus*
- în programul *Bumbac* există o cantitate de încărcare mai mare.

Particularități

- Etapa de umezire

La începutul programului de spălare, mașina de spălat cu uscător centrifugează de câteva ori. În timpul centrifugării, apa stoarsă din rufe este stropită înapoi în rufe, pentru a obține o umezire optimă a acestora.

La finalul etapei de umezire este setat nivelul optim de apă. Dacă este necesar, mașina de spălat cu uscător evacuează o parte din apă și se alimentează cu ceva apă proaspătă.

- Zgomote în etapa de încălzire

La încălzirea rufelor și a tamburului pot apărea zgomote neobișnuite (bolborosit).

SPĂLARE

Extraopțiuni

Puteți completa programele de spălare cu ajutorul extraopțiunilor.

Nu toate extraopțiunile pot fi folosite cu orice program de spălare.

Selectarea extraopțiunilor

- Atingeți butonul cu senzor Extraopțiuni.
- Selectați o extraopțiune sau mai multe.

Nu toate extraopțiunile se pot combina între ele. Extraopțiunile care nu se pot combina sunt afișate pe fond întunecat și nu pot fi selectate.

- Confirmați cu ajutorul butonului cu senzor OK.

Afișajul trece în meniul de bază al programului de spălare.

SingleWash

Permite spălarea eficientă a unei cantități foarte mici de rufe (< 1 kg) într-un program de spălare normal. Timpul de spălare se scurtează.

Țineți cont de următoarele recomandări:



- Folosiți detergent lichid.
- Reduceți cantitatea de detergent la maximum 50 % din valoarea indicată pentru ½ încărcătură.

Extra blând

Se reduc mișcărilor cuvei și timpul de spălare. Astfel, articolele textile ușor murdare pot fi spălate mai blând.

Pre-călcare

Pentru a reduce șifonarea, rufele sunt netezite la finalul programului. Pentru un rezultat optim reduceți cantitatea de rufe cu 50 %. Cu cât introduceți mai puține rufe, cu atât rezultatele vor fi mai bune.

Îmbrăcămintea trebuie să fie adecvată pentru uscarea în uscător ☀ ☀ și pentru călcare  .

La unele programe, viteza de centrifugare se reduce.

Quick

Pentru articole cu un grad redus de murdărire, fără pete vizibile.

Durata pentru spălarea principală se scurtează.

Apă plus

Cantitatea de apă este majorată la ciclurile de spălare și clătire. În programul Doar clătire se efectuează un al doilea ciclu de clătire.

Puteți selecta și alte funcții pentru extraopțiunea Apă plus, conform descrierii din capitoul „Setări”.

Prespălare

Pentru înlăturarea unor cantități mai mari de murdărie, precum praful, nisipul.

Înmuiere

Pentru rufe extrem de murdare, cu pete cu conținut de proteine.



Durata procesului de înmuiere poate fi selectată de la 30 de minute la 5 ore, în trepte de câte 30 de minute, conform descrierii de la capitolul „Setări”.

Setarea implicită din fabricație este de 30 de minute.

Intensiv

Pentru rufe extrem de murdare și rezistente. Rezultatele spălării sunt amplificate printr-o intensificare a mecanicii spălării și folosirea unei cantități mai mari de energie termică.

AllergoWash

Pentru exigențe speciale de igienă cu privire la rufe. Printr-un consum mai mare de energie sunt prelungiți timpii de menținere a temperaturii. Printr-un consum mai mare de apă este sporit efectul de clătire. Îmbrăcămintea trebuie să fie adecvată pentru uscarea în uscător  și pentru călcare .

Extra silențios

Este redus zgomotul din timpul unui program de spălare. Folosiți această opțiune dacă doriți să spălați în perioadele de odihnă. Se activează opțiunea *Oprire după clătire*, iar durata programului se prelungeste.

Oprire după clătire

După ultimul ciclu de clătire, rufele rămân în apă. Astfel se reduce șifonarea dacă rufele nu sunt scoase din mașină imediat după încheierea programului.

Clătire suplimentară

Pentru un rezultat de clătire deosebit de bun, poate fi activat un ciclu de clătire suplimentară.

SPĂLARE

Detergent

La această mașină de spălat puteți folosi orice detergent fabricat pentru mașini de spălat automate pentru uz casnic. Instrucțiunile de utilizare și dozare sunt trecute pe ambalajul detergentului.

Dozarea va depinde de următoarele:

- gradul de murdărire al rufelor
- cantitatea de rufe
- duritatea apei

Dacă nu cunoașteți nivelul de duritate al apei din zona dumneavoastră, contactați furnizorul de apă.

Agenți de dedurizare a apei

Pentru nivelele de duritate II și III puteți folosi un agent de dedurizare a apei pentru a reduce consumul de detergent. Administrați conform dozajului indicat pe ambalaj. Adăugați mai întâi detergent, apoi agentul de dedurizare a apei.

Folosiți o cantitate de detergent potrivită pentru apă cu duritate redusă (I).

Duritatea apei

| Nivel de duritate a apei | Duritate totală în mmol | Duritate conform scalei germane °d |
|--------------------------|-------------------------|------------------------------------|
| complet dedurizată (I) | 0 – 1,5 | 0 – 8,4 |
| duritate medie (II) | 1,5 – 2,5 | 8,4 – 14 |
| dură (III) | peste 2,5 | peste 14 |

Recipiente de dozare

Pentru dozarea detergentului, folosiți recipientele de dozare furnizate de producătorul detergentului (bile de dozare), în special când administrați detergent lichid.

Rezerve

Atunci când achiziționați detergent, optați pentru rezerve în măsura în care este posibil, pentru a reduce cantitatea de deșeuri rezultate.

Balsam de rufe, agent de menținere a formei, apret

Balsamul conferă hainelor o textură catifelată la atingere și previne descărcările electrostatice la uscarea în uscătorul cu tambur.



Agenții de menținere a formei sunt substanțe sintetice, care contribuie la menținerea formei rufelor.

Apretul întărește și conferă fermitate rufelor.

Utilizarea separată a balsamului de rufe, agentului de menținere a formei sau apretului

Apretul trebuie pregătit conform indicațiilor de pe ambalaj.

Sfat: La administrarea balsamului activați extraopțiunea *Apă plus*.

- Adăugați balsam în compartimentul  sau introduceți capsula.
- Adăugați apret lichid/agent de menținere a formei în compartimentul  și apret/agent de menținere a formei sub formă de pudră sau vâscos în compartimentul .
- Selectați programul *Doar clătire*.
- Dacă este necesar, corectați viteza de centrifugare.
- La folosirea unei capsule, atingeți butonul cu senzor *CapDosing* și activați capsula.
- Atingeți butonul cu senzor *Start/Stop*.

Decolorare/colorare



Pagube cauzate de decoloranți.

Decoloranții duc la coroziune în mașina de spălat cu uscător.

Nu utilizați decoloranți în mașina de spălat cu uscător.



Vopsirea cu coloranți în mașina de spălat cu uscător este permisă doar în scopuri casnice. Dacă este folosit constant, colorantul atacă oțelul inox al mașinii. Respectați cu strictețe instrucțiunile producătorului coloranților.

La folosirea coloranților selectați obligatoriu extraopțiunea *Apă plus*.



SPĂLARE

Recomandare detergent Miele

Detergenții Miele sunt concepuți special pentru utilizarea zilnică în mașina de spălat Miele. Mai multe informații despre acești detergenți sunt disponibile în capitolul „Produse de curățare și îngrijire”.

| | Miele UltraPhase 1 și 2 | Miele Caps | | |
|------------------------|-------------------------|---|---|--|
| | |  |  |  |
| ECO 40-60 | ✓ | - | ✓ | ✓ |
| Bumbac | ✓ | - | ✓ | ✓ |
| Întreținere ușoară | ✓ | - | ✓ | ✓ |
| QuickPower | ✓ | - | - | - |
| Delicate | ✓ | ✓ | ✓ | - |
| Cămăși | ✓ | - | ✓ | ✓ |
| Lână | - | ✓ | - | - |
| Denim | ✓ | - | ✓ | - |
| Outdoor | - | ✓ | - | - |
| Impermeabilizare | - | - | ✓ | - |
| Perdele | ✓ | - | - | ✓ |
| Express 20 | ✓ | - | ✓ | - |
| Îmbrăcăminte sport | - | ✓ | - | - |
| Rufe de culori închise | ✓ | - | ✓ | - |
| Încălțăminte sport | ✓ | - | - | ✓ |
| Mătase | - | ✓ | - | - |
| Articole cu puf | - | ✓ | - | - |
| Perne | - | ✓ | - | - |
| Bumbac Igienă | ✓ | - | ✓ | ✓ |
| Automatic plus | ✓ | - | ✓ | ✓ |
| Articole noi | ✓ | - | ✓ | - |
| Doar clătire | - | - | ✓ | - |

- ✓ recomandat
- nerecomandat

-  Detergent special (de ex. WoolCare)
-  Agent de îngrijire a materialelor textile (de ex. balsam)
-  Aditiv (de ex. Booster)

Recomandări privind detergenții conform reglementării (UE) nr. 1015/2010

Recomandările se aplică intervalelor de temperatură specificate în capitolul „SPĂLARE”, secțiunea „Privire de ansamblu asupra programelor”.

| | Universal | Colorat | Delicate și Lână | Special |
|------------------------|----------------|----------------|---------------------|---------|
| | | | | |
| ECO 40-60 | ✓ | ✓ | - | - |
| Bumbac | ✓ | ✓ | - | - |
| Întreținere ușoară | - | ✓ | - | - |
| QuickPower | ✓ | ✓ | - | - |
| Delicate | - | - | ✓ | - |
| Cămăși | ✓ | ✓ | - | - |
| Lână | - | - | ✓ | ✓ |
| Denim | - | ✓ ¹ | - | ✓ |
| Outdoor | - | - | ✓ | ✓ |
| Impermeabilizare | - | - | - | ✓ |
| Perdele | ✓ ² | - | - | ✓ |
| Express 20 | - | ✓ ¹ | - | - |
| Îmbrăcămintă sport | - | - | ✓ | ✓ |
| Rufe de culori închise | - | ✓ ¹ | - | ✓ |
| Încălțăminte sport | - | ✓ ¹ | - | - |
| Mătase | - | - | ✓ | ✓ |
| Articole cu puf | - | - | ✓ ¹ | ✓ |
| Perne | - | - | ✓ ¹ | ✓ |
| Bumbac Igienă | ✓ | ✓ | - | - |
| Automatic plus | - | ✓ | - | - |
| Articole noi | - | ✓ | - | - |

- ✓ recomandat
- nerecomandat

¹ Detergent lichid

² Detergent pudră

USCARE

Uscare separată

Uscarea separată este necesară dacă nu se dorește uscarea în uscător a întregii cantități de rufe spălate sau dacă rufele depășesc cantitatea de încărcare maximă permisă pentru uscare.

1. Pregătirea rufelor

Sortarea rufelor

- Dacă este posibil, sortați rufele după tipul fibrelor/țesăturii și umiditatea reziduală.

Așa veți obține un rezultat de uscare uniform.

- Înainte de uscare, verificați simbolurile de pe eticheta de îngrijire a produsului.

Dacă nu este menționat niciun simbol, uscați produsul numai în programele adecvate.

Sfaturi privind uscarea

- Nu uscați articole nestoarse. După spălare, centrifugați articolele timp de cel puțin 30 de secunde.
- Articolele din lână și amestec de lână tind să se scămășeze și să se strângă. Pentru aceste articole folosiți doar programul *Lână*.
- Pânza de in pur poate fi uscată în uscător doar dacă acest lucru este confirmat pe etichetă. Altfel țesătura poate deveni foarte aspră la atingere.

- Articolele din tricot (de ex. tricouri, lenjerie de corp) au tendința să intre la apă la prima spălare, în funcție de calitatea lor. De aceea, nu le uscați excesiv, pentru a evita ca acestea să intre la apă și mai mult. Când achiziționați astfel de articole, optați eventual pentru mărimi cu unul sau două numere mai mari.
- Puteți usca rufele apretate. Însă pentru a obține efectul obișnuit de apretat, dozați o cantitate dublă de apret.
- Nu uscați articolele noi de culori închise împreună cu cele de culoare deschisă. Articolele de culoare închisă se pot decolora sau pe articole se pot depune scame de altă culoare.
- Respectați cantitățile maxime de încărcare ale programelor de uscare, conform descrierii din secțiunea „Privire de ansamblu asupra programelor”.
Rezultatul de uscare și formarea cutilor depind de cantitatea de încărcare. Cu cât cantitatea încărcată este mai mică, cu atât mai bun este rezultatul. Așadar, reducând cantitatea de încărcare, veți obține un rezultat de uscare uniform și fără cute.

2. Selectarea programului

Pornirea mașinii de spălat cu uscător

- Apăsăți butonul .

Se va aprinde iluminatul interior al tamburului.

Iluminatul interior al tamburului se va stinge automat după câteva minute.

Sfat: Pentru a reporni iluminatul interior al tamburului, deschideți vertical din meniul Prezentare generală și atingeți butonul cu senzor .

Pe afișaj va apărea meniul principal.

Selectarea programului

- Atingeți butonul cu senzor .

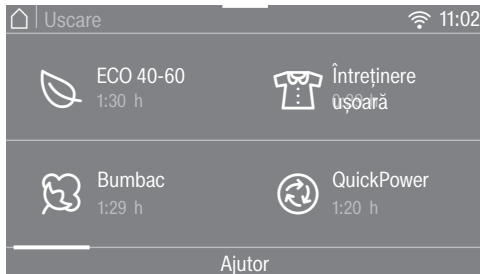

- Răsfoiți spre dreapta pe afișaj, până când apare programul dorit.
- Atingeți butonul cu senzor al programului.

Afișajul trece în meniul de bază al programului.



Aveți la dispoziție 3 posibilități pentru a selecta un program:

- programe favorite salvate
- asistentul pentru spălare/uscare
- Miele MobileStart

USCARE

3. Selectarea setărilor de program

Selectarea termo-centrifugării

Puteți modifica viteza de centrifugare presetată pentru termo-centrifugare, la un program de uscare.

- Atingeți butonul cu sensor Viteză centrifug..
- Selectați viteza de centrifugare dorită.

Afișajul trece în meniul de bază al programului de uscare.

Selectarea gradului de uscare

Puteți modifica gradul de uscare pre-stabilit al unui program de spălare.

- Atingeți butonul cu sensor Grad de uscare.
- Selectați gradul de uscare dorit.

Afișajul trece în meniul de bază al programului de spălare.

Selectarea extraopțiunilor

Puteți completa programele de spălare cu ajutorul extraopțiunilor.

- Atingeți butonul cu sensor Extraopțiuni.
- Selectați o extraopțiune sau mai multe.

Nu toate extraopțiunile se pot combina între ele. Extraopțiunile care nu se pot combina sunt afișate pe fond întunecat și nu pot fi selectate.

- Confirmați cu ajutorul butonului cu sensor OK.

Afișajul trece în meniul de bază al programului de spălare.

Pentru mai multe informații consultați capitolul „Uscare”, secțiunea „Extraopțiuni”.

Timer

Cu ajutorul timerului puteți stabili ora de terminare sau ora de începere a unui program.

Pentru mai multe informații consultați capitolul „Timer/SmartStart”.

4. Încărcarea mașinii de spălat cu uscător

Deschiderea ușii

- Introduceți degetele în mânerul îngropat și trageți ușa.

Înainte de a introduce rufe, verificați să nu existe animale sau corpuri străine în cuvă.

- Încărcați rufele răsirate în tambur.

Umplerea excesivă deteriorează rufele și dăunează uscării.

Respectați cantitatea maximă de umplere din secțiunea „Privire de ansamblu asupra programelor“.

Închiderea ușii

- Asigurați-vă că nu rămân rufe prinse între garnitură și ușa cuvei.
- Închideți ușa cu un balans ușor.

Recipientele de dozare, de ex. săculeții sau bilele se pot topi în timpul programului de uscare, deteriorând atât mașina, cât și rufe.

Nu lăsați recipientele de dozare în cuvă în timpul uscării.

Robinetul de apă trebuie să fie deschis și la uscare.

Sfat: În meniul vertical vă este afișată cantitatea maximă de rufe permisă pentru programul respectiv.

5. Pornirea programului

Atunci când butonul cu sensor *Start/Stop* se aprinde intermitent, programul poate fi pornit.

- Atingeți butonul cu sensor *Start/Stop*.

Ușa se blochează și programul de spălare pornește.

Pe afișaj va apărea starea programului.

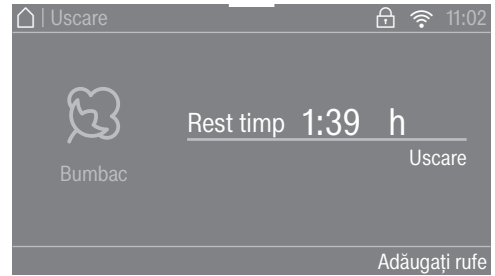

Mașina de spălat cu uscător vă informează în legătură cu etapa de program atinsă și durata rămasă a programului.

Dacă s-a selectat un timp pentru funcția *Start* întârziat, acesta va fi indicat pe afișaj.

Economisirea energiei

După 10 minute elementele de afișare se sting. Clipește butonul cu sensor *Start/Stop*.

Puteți să activați din nou elementele de afișare:

- Atingeți butonul cu sensor *Start/Stop* (acest lucru nu are niciun efect asupra unui program în curs).

Adăugarea rufelor

Adăugarea sau scoaterea rufelor este posibilă în orice moment, cât timp pe afișaj luminează *Adăugați rufe*.

- Atingeți butonul cu sensor *Adăugați rufe*.

Pe afișaj apare:

☼ Vă rugăm așteptați

USCARE

Programul de spălare se oprește, iar ușa se deblochează.

- Deschideți ușa.
- Adăugați sau scoateți rufe.
- Închideți ușa.
- Atingeți butonul cu senzor *Start/Stop*.

Programul va continua.

Vă rugăm să rețineți:

Odată ce programul a pornit, mașina nu va recunoaște nici o modificare a cantității de rufe încărcate.

De aceea, dacă adăugați sau scoateți rufe după începerea programului, mașina va efectua întotdeauna ciclul de spălare considerând că s-a încărcat cantitatea maximă de rufe.

6. Terminarea programului/ scoaterea rufelor

În etapa anti-șifonare, la sfârșitul programului, tamburul continuă să se rotească timp de maxim 150 de minute, pentru a preveni șifonarea rufelor. Ușa este blocată, iar pe afișaj apare: Final/ Anti-șifonare și Deblocați cu "Start/Stop".

- Atingeți butonul *Start/Stop*.

Ușa se deblochează.

Dacă scoateți rufe în timpul etapei anti-șifonare, căldura se poate acumula.

Răsfirați rufe, pentru a elimina căldura reziduală.

După încheierea etapei Anti-șifonare ușa se deblochează automat.

- Deschideți ușa.
- Scoateți rufe.

Rufe rămase se pot deteriora prin uscare excesivă.

Scoateți toate rufe din tambur.

Sfat: Respectați capitolul „După fiecare spălare sau uscare“.

Privire de ansamblu asupra programelor





greutățile marcate cu * se referă la greutatea rufelor uscate.

¹ Mai multe informații privind *Selectarea timpului* se găsesc la finalul privirii de ansamblu asupra programelor.

| | | |
|---|--|----------------------|
| ECO 40-60 | | maxim 5,0 kg* |
| Uscat normal | | |
| | Articole din bumbac: tricouri, lenjerie de corp, hăinuțe pentru sugari, haine de lucru, jachete, pături, șorțuri, halate, prosoape din frotir, halate de baie din frotir, lenjerie de pat din flanelă/frotir | |
| Bumbac | | maxim 5,0 kg* |
| Uscare normală plus, Uscare normală | | |
| Articole | Articole textile din bumbac, cu unul sau mai multe straturi: tricouri, lenjerie de corp, hăinuțe pentru sugari, haine de lucru, jachete, pături, șorțuri, halate, prosoape din frotir, halate de baie din frotir, lenjerie de pat din flanelă/frotir | |
| Călcat manual, Selectare timp¹ | | |
| Articole | Articole textile din țesături din bumbac sau in, pe care urmează să le călcați, de ex. fețe de masă, lenjerie de pat, rufe apretate. | |
| Sfat | Pentru a preveni uscarea completă a rufelor pe care urmează să le călcați mecanic, mențineți-le rulate până la călcare. | |
| Întreținere ușoară | | maxim 3,5 kg* |
| Uscat normal plus, Uscat normal, Călcat manual, Selectare timp¹ | | |
| Articole | Articole ușor de întreținut, realizate din fibre sintetice, bumbac sau fibre mixte, de ex. haine de lucru, șorțuri, pulovere, rochiile, pantaloni, fețe de masă, ciorapi | |
| QuickPower | | maxim 4,0 kg* |
| Uscat normal plus, Uscat normal, Călcat manual, Selectare timp¹ | | |
| Articole | Articole rezistente, pentru programul <i>Bumbac</i> | |
| Indicație | La spălarea și uscarea continuă a articolelor cu un grad normal de murdărire, durata acestui program este foarte scurtă. | |

USCARE

| | | |
|---|--|------------------------|
| Delicate | | maxim 1,0 kg* |
| Uscat normal plus, Uscat normal, Călcăt manual, Selectare timp¹ | | |
| Articole | Țesături delicate având simbolul  trecut pe etichetă, din fibre sintetice, fibre mixte, mătase artificială sau bumbac ușor de întreținut, de ex. cămăși, bluze, desuuri și articole vestimentare cu aplicații | |
| Sfat | Pentru o uscare cu grad de șifonare deosebit de redus, reduceți încălcătura. | |
| Cămăși | | maximum 1,0 kg* |
| Uscat normal plus, Uscat normal, Călcăt manual, Selectare timp¹ | | |
| Articole | Cămăși pentru bărbați și femei | |
| Sfat | <ul style="list-style-type: none"> - Întoarceți pe dos cămășile și bluzele, închideți nasturii, îndoiiți spre interior gulerul și manșetele. - Pentru reducerea cutelor, rufele sunt umezite la începutul programului. | |
| Lână | | maximum 2,0 kg* |
| 3 minute | | |
| Articole | Țesături din lână și țesături mixte ce conțin lână: pulovere, jachete împletite, ciorapi | |
| Sfat | <ul style="list-style-type: none"> - Acest program doar conferă articolelor din lână o textură mai aerisită și pufoasă, însă nu le usucă în totalitate. - Scoateți rufe imediat după încheierea programului. | |
| Denim | | maximum 3,0 kg* |
| Uscat normal plus, Uscat normal, Călcăt manual, Selectare timp¹ | | |
| Articole | Toate articolele din denim, de ex. pantaloni, jachete, fuste, cămăși | |



| | | |
|---|--|------------------------|
| Împrospătare | | maximum 1,0 kg* |
| Uscat normal, Călcăt manual, Selectare timp¹ | | |
| Articole | Articole uscate sau purtate pentru scurt timp, dar care nu sunt murdare | |
| Sfat | Pentru reducerea cutelor, rufele sunt umezite la începutul programului. - Uscat normal: Articolele sunt necesare imediat. - Călcăt manual: Articolele trebuie călcate sau agățate pe un umezaș pentru uscare completă. | |
| Indicație | Formarea cutelor crește atunci când cantitatea încărcată este mai mare, iar timpii de uscare devin mai lungi. | |
| Finisare la aburi | | maximum 2,0 kg* |
| Călcăt manual | | |
| Articole | Îmbrăcămintă de exterior umedă, proaspăt spălată și centrifugată, din bumbac sau in, la care formarea cutelor trebuie să fie redusă Îmbrăcămintea de exterior trebuie să fie adecvată pentru uscarea în uscător   și pentru călcare   . | |
| Sfat | Scoateți rufele imediat după încheierea programului și agățați-le pe un umezaș. | |
| Indicație | Nu este adecvat pentru articolele din lână sau are conțin lână. | |
| Outdoor | | maxim 2,5 kg* |
| Uscat normal plus, Uscat normal, Călcăt manual, Selectare timp¹ | | |
| Articole | Îmbrăcămintă impermeabilă pentru exterior (outdoor) care poate fi uscată în uscător | |
| Impermeabilizare | | maxim 2,5 kg* |
| Uscat normal | | |
| Articole | Pentru tratarea termică ulterioară a articolelor adecvate pentru uscător care au fost impermeabilizate | |
| Express 20 | | maxim 3,5 kg* |
| Uscat normal plus, Uscat normal, Călcăt manual, Selectare timp¹ | | |
| Articole | Articole rezistente, pentru programul Bumbac | |
| Indicație | La spălarea și uscarea continuă a articolelor ușor murdare, durata acestui program este foarte scurtă. | |

USCARE

| | | |
|---|---|--|
| Îmbrăcăminte sport | | maxim 2,5 kg* |
| Uscat normal plus, Uscat normal, Călcăt manual, Selectare timp¹ | | |
| Articole | Îmbrăcăminte sport și fitness din materiale adecvate pentru uscarea în uscător | |
| Rufe de culori închise | | maximum 3,0 kg* |
| Uscat normal plus, Uscat normal, Călcăt manual, Selectare timp¹ | | |
| Articole | Articole de culoare închisă, din bumbac sau fibre mixte | |
| Încălțăminte sport | | maximum 2 perechi |
| Selectare timp¹ | | |
| Articole | Încălțăminte sport despre care producătorul declară că poate fi uscată în uscător | |
| Sfat | Scoateți tălpii din încălțăminte și puneți-i în tambur alături de încălțăminte respectivă. | |
| Indicație | Tamburul nu se rotește. | |
| Mătase | | maximum 1,0 kg* |
| 8 minute | | |
| Articole | Articole din mătase care pot fi uscate în uscător: bluze, cămăși | |
| Sfat | <ul style="list-style-type: none">- Pentru reducerea cutelor.- Rufe nu sunt uscate complet.- Scoateți rufe imediat după încheierea programului. | |
| Articole cu puf | | maximum 2,0 kg* |
| Selectare timp¹ | | |
| Articole | Jachete, saci de dormit și alte textile cu căptușeală de puf adecvate pentru uscător | |
| Sfat | Verificați articolele pe măsură ce le uscați, pentru a stabili durata optimă. | |
| Perne standard | | 2 perne (40 x 80 cm) sau 1 pernă (80 x 80 cm) |
| Selectare timp¹ | | |
| Articole | Perne adecvate pentru uscător, cu umplutură sintetică | |
| Sfat | Pernele pot părea umede chiar și după ce au fost uscate. Puteți utiliza de mai multe ori acest program până când simțiți că perna este uscată. | |

| | | |
|---|--|------------------------|
| Bumbac Igienă | | maxim 5,0 kg* |
| Uscat normal | | |
| Articole | Articole rezistente din bumbac sau in care au ajuns în contact direct cu pielea, de ex. lenjerie de corp, scutece, lenjerie de pat | |
| Indicație | Rufele lasă senzația că sunt mai uscate dacă se selectează un timp de menținere a temperaturii mai îndelungat. | |
| Automatic plus | | maxim 3,0 kg* |
| Uscat normal plus, Uscat normal, Călcat manual, Selectare timp¹ | | |
| Articole | Încărcare mixtă cu articole pentru programele <i>Bumbac</i> și <i>Întreținere ușoară</i> | |
| Articole noi | | maximum 2,0 kg* |
| Uscat normal plus, Uscat normal, Călcat manual, Selectare timp¹ | | |
| Textile | Textile noi din bumbac, frotir sau poliester | |
| Sfat | | |
| Aer cald | | maxim 4,0 kg* |
| Selectare timp¹ | | |
| Articole | <ul style="list-style-type: none"> - Articole cu mai multe straturi, care nu se usucă în mod uniform: jachete, perne, saci de dormit - Uscarea sau aerisirea rufelor individuale | |
| Sfat | La început nu folosiți timpul cel mai lung. Verificați articolele pe măsură ce le uscați, pentru a stabili durata optimă. | |
| Aer rece | | maxim 4,0 kg* |
| Selectare timp¹ | | |
| Articole | Orice articol care trebuie doar aerisit. | |

USCARE

| | | |
|--|--|----------------------|
| Bumbac  | | maxim 5,0 kg* |
| Uscat normal | | |
| Articole | Rufe din bumbac obișnuit de umede, conform descrierii de la <i>Bumbac Uscat normal</i> | |
| Sfat | - Programul Bumbac  este cel mai eficient energetic pentru uscarea rufelor din bumbac cu un grad normal de umiditate. | |
| Notă pentru institutele de testare: Programul Bumbac  este program de testare conform Regulamentului 392/2012/UE cu privire la cerințele de etichetare energetică măsurată conform EN 61121. | | |

¹ Selectare timp

Selectarea timpului este adecvată în special în cazul unei cantități mici de rufe sau dacă doriți să uscați un singur articol. Rufe sunt uscate cu aer cald (timpul este selectabil de la 20 minute la 2 ore). Temperatura de uscare este adaptată fiecărui program individual. La început nu folosiți timpul cel mai lung. Verificați articolele pe măsură ce le uscați, pentru a stabili durata optimă.

Termo-centrifugare

La unele programe, pentru reducerea consumului energetic la uscare, este efectuată o termo-centrifugare.

Atunci când se selectează un timp de uscare, nu se efectuează termo-centrifugarea.

Viteza maximă pentru termo-centrifugare corespunde vitezei de centrifugare admise a programului de spălare afe-rent.

Puteți reduce viteza de termo-centrifugare până la 800 U/min.

Extraopțiuni

Puteți completa programele de uscare cu extraopțiuni.

Pre-călcare

Pentru a reduce șifonarea, rufele sunt netezite la finalul programului cu ajutorul aburilor. Viteza de termo-centrifugare se reduce. Pentru un rezultat optim reduceți cantitatea de rufe cu 50 %.

Îmbrăcămintea trebuie să fie adecvată pentru uscarea în uscător ☺ ☺ și pentru călcare ☹ ☹.

SingleDry

Permite uscarea eficientă a unei cantități foarte mici de rufe (< 1 kg) într-un program de uscare normal.

Durata de uscare este presetată. Puteți modifica durata de uscare.

În funcție de caracteristicile rufelor, unele dintre ele pot fi încă umede. La următoarea uscare selectați o durată mai lungă.

Acțiune blândă plus

Articolele sensibile, precum acrilul, sunt uscate într-o manieră mai delicată (simbolul ☺).

Ca urmare a temperaturii mai scăzute, la selectarea funcției *Acțiune blândă plus*, la unele programe se prelungește durata programului.

Extra silențios

Dacă doriți să uscați în perioadele de odihnă, puteți reduce nivelul de zgomot al mașinii de spălat cu uscător.

- Alarma sonoră nu se mai aude.
- Termo-centrifugarea este limitată la o viteză de 800 rpm.

SPĂLARE ȘI USCARE

Spălare și uscare fără întrerupere

Spălarea și uscarea fără întrerupere este recomandată întotdeauna dacă toate rufele spălate urmează să fie uscate și dacă nu este depășită cantitatea maximă de încărcare pentru ciclul de uscare.

Citiți obligatoriu capitolul „Spălare“ și capitolul „Uscare“.

1. Pregătirea rufelor

- Goliți toate buzunarele.
- Sortați rufele după culori și tipuri de țesături.
- Verificați simbolurile de pe eticheta de îngrijire a produsului.

2. Selectarea programului

- Atingeți butonul cu senzor Spălare + Uscare.
- Răsfoiți spre dreapta pe afișaj, până când apare programul dorit.
- Atingeți butonul cu senzor al programului.

Afișajul trece în meniul de bază al programului.

Aveți la dispoziție 3 posibilități pentru a selecta un program:

- programe favorite salvate
- asistentul pentru spălare/uscare
- Miele MobileStart

3. Încărcarea mașinii de spălat cu uscător

- Deschideți ușa.

Înainte de a introduce rufe, verificați să nu existe animale sau corpuri străine în cuvă.

- Despăturiți rufele și introduceți-le degajat în tambur.

Recipientele de dozare, de ex. săculeții sau bilele se pot topi în timpul programului de uscare, deteriorând atât mașina, cât și rufe.

Nu lăsați recipientele de dozare în cuvă în timpul uscării.

- Închideți ușa.

4. Selectarea setărilor de program

- Selectați temperatura dorită, viteza de centrifugare și gradul de uscare și confirmați cu *OK*.

Viteza minimă de centrifugare este limitată la 800 rpm.

La unele programe, viteza nu poate fi modificată.

- Selectați *TwinDos* sau *CapDosing*, dacă doriți.
- Adăugați și alte extraopțiuni sau funcții pentru tratarea petelor, dacă doriți.

Pentru termo-centrifugare, viteza de centrifugare afișată este preluată de la spălare.

În cazul selectării funcției *Extra silențios*, centrifugarea se efectuează la maxim 900 rpm.

Atunci când se selectează un timp de uscare, nu se efectuează termo-centrifugarea.

- Selectați un timp pentru funcția *Start întârziat*, dacă doriți.

5. Administrarea detergentului

- Dozați detergentul prin *TwinDos*, *CapDosing* sau prin sertarul de administrare a detergentului.

6. Pornirea/încheierea programului

- Atingeți butonul cu senzor *Start/Stop* care luminează intermitent.

Ușa se încuie.

Programul pornește.

La finalul programului începe etapa de anti-șifonare.

În etapa anti-șifonare, ușa rămâne blocată.

- Apăsăți butonul *Start/Stop*.

Ușa se deblochează.

Dacă scoateți rufe în timpul etapei anti-șifonare, în ele se poate acumula căldură.

Răsfirați rufe, pentru a elimina căldura reziduală.

După încheierea etapei Anti-șifonare ușa se deblochează automat.

- Deschideți ușa și scoateți rufe.

Respectați capitolul „După fiecare spălare sau uscare“.

După fiecare spălare sau uscare

■ Deschideți ușa larg.

 Pericol de arsuri ca urmare a metalului fierbinte.

Clapeta din metal aflată în interior pe ușa de sticlă este fierbinte după uscare.

Nu atingeți clapeta din metal.

În special după uscare, utilizați programul Elimin. scame prin clătire, pentru a nu se depune scame în tambur și în rezervorul de evacuare.

■ Scoateți rufe.

Din rufe rămase poate ieși culoare la următoarea spălare sau uscare, se pot decolora sau deteriora.

Verificați ca toate rufe să fie scoase din mașină.

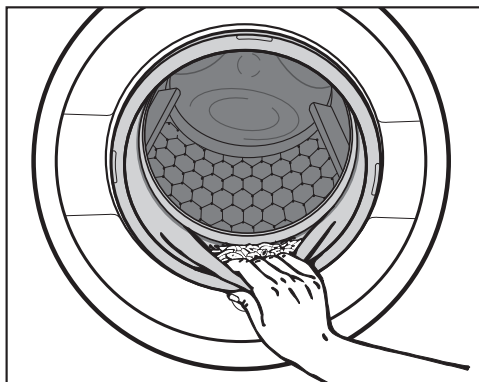

■ Verificați ca în faldurile garniturii ușii să nu rămână corpuri străine.

■ După uscare, îndepărtați scamele din garnitura ușii și de pe hubloul din sticlă.

Sfat: Lăsați ușa ușor deschisă pentru a permite cuvei să se usuce.

■ Oprii mașina de spălat cu uscător de la butonul .

Sfat: Lăsați sertarul de administrare a detergentului ușor deschis pentru a-i permite să se usuce.

Modificare program (blocaj de siguranță pentru copii)

Modificarea programului, a temperaturii, a vitezei de centrifugare sau a extraopțiunilor selectate nu este posibilă după pornire. Astfel este prevenită o acțiune nedorită, de exemplu acțiunile copiilor.

Dacă mașina de spălat cu uscător este oprită în timpul funcționării programului, funcția de așteptare nu oprește complet mașina de spălat cu uscător după 15 minute. Este posibil să mai rămână apă în tambur, astfel funcțiile de siguranță sunt încă active.

Oprirea unui program

Puteți anula oricând un program după ce acesta a pornit.

- Atingeți butonul cu senzor *Start/Stop*.

Pe afișaj apare:

i Doriți să anulați programul?

- Selectați da.

- în timpul spălării:

Mașina evacuează soluția de apă cu detergent existentă, iar programul de spălare este anulat.

- în timpul uscării:

Mașina răcește articolele înainte ca ușa să poată fi deschisă.

Scoaterea rufelor

- Așteptați până când simbolul  dispăre de pe afișaj și ușa se deblochează.



- Deschideți ușa și scoateți rufele.

Selectarea unui alt program

- Închideți ușa.
- Selectați programul dorit.
- Eventual adăugați detergent în sertarul de administrare a detergentului.
- Apăsăți butonul *Start/Stop*.

Programul pornește.

Înteruperea unui program

- Opriți mașina de spălat cu uscător de la butonul .
- Reporniți mașina de spălat cu uscător de la tasta  pentru a continua programul.

 Pericol de supraîncălzire ca urmare a rufelor fierbinți

Rufele fierbinți se pot aprinde.

Nu opriți niciodată mașina în timp ce se derulează un program de uscare.

Sau scoateți imediat toate rufele și răsfirați-le astfel încât căldura să se risipească.

Programe favorite

Crearea programelor favorite

Un program de spălare creat individual poate fi salvat sub un nume ales de dumneavoastră.

Metoda 1

- Răsfoiți în meniul principal până când apare Favorite.
- Atingeți butonul cu senzor Favorite.

Afișajul trece în meniul Favorite.

Atingeți butonul cu senzor creați.

Afișajul trece în meniul Creați Favorite.

- **Selectați** Spălare, Uscare sau Spălare + Uscare.
- **Selectați** programul dorit.
- **Selectați** toate setările dorite ale programului.
- La final **selectați** salvați.
- **Introduceți** un nume.

Metoda 2

Înainte de începerea programului, puteți salva ca favorit un program de spălare selectat.

- Înainte de pornirea programului, atingeți butonul cu senzor salvați.
- **Introduceți** un nume.

Dacă ați salvat deja 12 favorite, butonul cu senzor creați sau salvați nu este afișat. Ștergeți favoritele existente pentru a crea favorite noi.

Introducerea numelui

Este indicat să optați pentru denumiri scurte și expresive.

- Atingeți literele sau caracterele dorite.
- Confirmați cu ajutorul butonului cu senzor salvați.

Programul de spălare este salvat în lista favoritelor.

Modificarea unui program favorit

Puteți redenumi, șterge sau muta un program favorit salvat.

- În meniul principal **selectați** butonul cu senzor Favorite.
- Atingeți programul favorit pe care doriți să-l modificați, până când se deschide meniul contextual.
- **Selectați** redenumiți, ștergeți sau deplasați.

Asistent pentru spălare și uscare

Asistentul vă ajută la spălarea și uscarea hainelor și rufelor cu diferite instrucțiuni de întreținere. Pe baza articolelor selectate se creează un program adaptat rufelor dumneavoastră.

- Răsfoiți în meniul principal până când apare Asistent de spăl./usc..
- Atingeți butonul cu senzor Asistent de spăl./usc..

Afișajul trece în meniul Scop.

- Selectați un obiectiv, de ex. Spălare sau spălați+uscați.

Pe afișaj apare o listă de articole.



- Atingeți butonul cu senzor al articolului care corespunde rufei sau rufelor dumneavoastră.

Articolul selectat este marcat cu portocaliu.

Puteți selecta mai multe articole. Articolele care nu pot fi combinate nu pot fi selectate.

- Confirmați cu ajutorul butonului cu senzor OK.
- Urmați indicațiile de pe afișaj.

După aceea pe afișaj apare un rezumat al parametrilor setați.

- Confirmați cu butonul cu senzor OK sau selectați modificați, dacă doriți să modificați ceva la selecție.

Programul personalizat în funcție de rufele dumneavoastră este gata de pornire.

Înainte de pornirea programului, vă sunt afișate sfaturi utile.

Sfat: Puteți să selectați și anumite setări individuale de program, de ex. Extraopțiuni, înainte de a porni programul.

Timer/SmartStart

Timer



Cu ajutorul timerului puteți selecta timpul până la începerea programului sau timpul la care doriți să se termine programul. Puteți amâna începerea unui program cu maximum 24 de ore.

Programarea timerului

- Atingeți butonul cu senzor  Timer.
- Selectați opțiunea Final la sau Start la.
- Setați orele și minutele și confirmați cu butonul cu senzor OK.



Modificarea funcției Start întârziat

Înainte ca programul să înceapă, puteți modifica ora selectată a timerului.

- Atingeți butonul cu senzor  sau .
- Dacă este necesar, modificați ora specificată și confirmați cu ajutorul butonului senzor OK.

Ștergerea timerului

Înainte ca programul să înceapă, puteți șterge ora selectată a timerului.

- Atingeți butonul cu senzor  sau .

Pe afișaj apare ora selectată a timerului.

- Atingeți butonul cu senzor ștergeți.
- Confirmați cu ajutorul butonului cu senzor OK.

Ora selectată a timerului este ștearsă.

Pornirea timerului

- Atingeți butonul cu senzor *Start/Stop*.

Ușa se blochează, iar pe afișaj apare timpul până la începerea programului.

După pornirea programului, ora timerului selectată poate fi modificată sau ștearsă numai prin oprirea programului.

Puteți porni oricând programul.

- Atingeți butonul cu senzor Porniți imediat.

SmartStart

Cu SmartStart definiți o perioadă de timp în care mașina de spălat cu uscător să pornească automat. Pornirea are loc la un semnal, de ex. de la furnizorul dvs. de electricitate, când tariful la energie este cel mai mic.

Această funcție este activă dacă setarea SmartGrid este activată.

Perioada de timp definită este între 1 minut și 24 de ore. În această perioadă mașina de spălat cu uscător așteaptă semnalul de la furnizorul de energie. Dacă în perioada definită nu este emis niciun semnal, mașina pornește programul.

Setarea perioadei

Dacă ați activat SmartGrid în setări, după atingerea butonului cu senzor 🕒 Timer pe afișaj nu mai apare Start la și Final la, ci Sm.Start până și SmartEnd până. Pentru mai multe informații, consultați capitolul „Setări”, secțiunea „SmartGrid”.

Procedura corespunde setării timpului la funcția Timer.

- Setăți ora dorită și confirmați cu butonul cu senzor OK.
- Atingeți butonul cu senzor Start/Stop, pentru a porni programul cu SmartStart.

Programul selectat pornește automat de îndată ce furnizorul de energie electrică transmite semnalul sau s-a atins ora de pornire maximă calculată.

Modificarea și ștergerea funcției SmartStart funcționează conform descrierii din secțiunile „Modificarea timerului” și „Ștergerea timerului”.

Înlocuiți cartușul TwinDos

Pregătiți cartușul

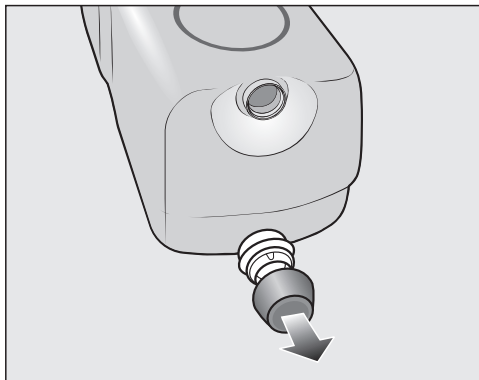

- Scoateți capacele de la cartușe.

sau

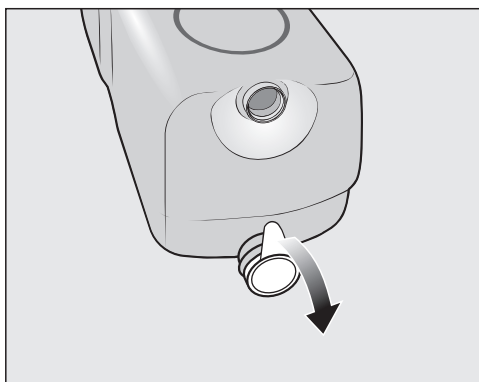

- Scoateți întreaga folie de etanșare de pe cartuș.

⚠ Risc de deteriorare din cauza foliei de etanșare

Resturile de peliculă rămase pot duce la scurgeri în sistemul TwinDos.

Înainte de a introduce noul cartuș, scoateți complet folia din ștuțul de aspirare.

Înlocuiți cartușul

Înlocuiți cartușul de detergent doar atunci când mașina este pornită. Doar atunci contorul va trece pe 0, iar nivelul de umplere va fi cel real.

- Porniți mașina de spălat cu uscător.

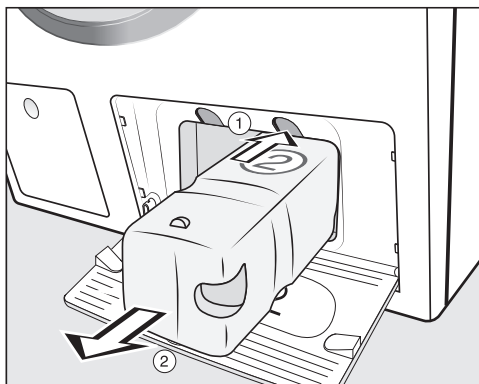

① Pentru a debloca încuietoria, apăsați pe butonul galben de deasupra cartușului.

② Scoateți cartușul.

- Introduceți un cartuș nou.
- Confirmați mesajele de pe afișaj.

Contorul a fost setat pe 0.

Pornirea programelor de întreținere

Mașina de spălat cu uscător are 3 programe de întreținere.

- Răsfoiți în meniul principal până când apare **Întreținere**.
- Atingeți butonul cu senzor **Întreținere**.

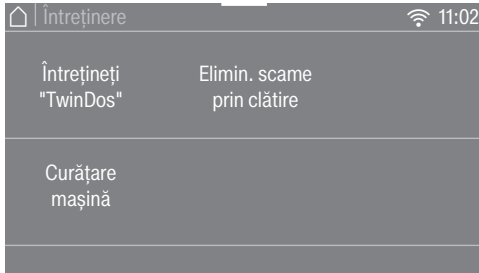

Întrețineți "TwinDos"

Întrețineți "TwinDos" este un program de curățare pentru sistemul TwinDos. Prin acest program de curățare sunt curățate furtunurile din interiorul mașinii.

 Pagube ca urmare a depunerilor de detergent.

În cazul unei pauze de utilizare mai lungi (peste 2 luni), detergentul din furtunuri poate să devină vâscos sau să formeze depuneri. Furtunurile se pot înfunda și vor trebui curățate de Serviciul Clienți.

Curățați sistemul TwinDos.

Pentru curățare aveți nevoie fie de cartușul de curățare „TwinDos Care” sau de recipientul TwinDos ce poate fi reumplut; acestea sunt disponibile pe www.shop-miele.com.

Pornirea programului

- Selectați **Întrețineți "TwinDos"**.
- Atingeți butonul cu senzor al recipientului pe care doriți să îl curățați.
- Confirmați informația **Doriți să porniți procesul de întreținere?** cu ajutorul butonului cu senzor **da**.
- Urmați indicațiile de pe afișaj.

Furtunurile au fost curățate. Sistemul TwinDos poate fi folosit din nou oricând.

Curățarea compartimentului glisant

Resturile de detergent acumulate pot înfunda compartimentul glisant.

- Curățați interiorul compartimentului glisant la schimbarea cartușelor sau recipientelor, folosind o lavetă umedă.

Curățare și întreținere

Curățare mașină

Dacă mașina este utilizată deseori pentru spălări la temperaturi scăzute, este posibil ca în interiorul său să se dezvolte un mediu bacterian.

Prin curățarea interiorului mașinii se va preveni emanarea mirosurilor neplăcute, se va reduce numărul bacteriilor și al ciupercilor și se va înlătura pelicula de microorganisme din interior.

Porniți programul Curățare mașină cel târziu când pe afișaj apare mesajul *Info igienizare*.

Sfat: Pentru rezultate optime, folosiți detergentul special Miele pentru curățarea cuvelor mașinilor de spălat. Ca alternativă puteți folosi un detergent universal pudră.

Pornirea programului

- Selectați Curățare mașină.
- Dozarea detergentului special sau a celui universal se face direct în cuvă.
- **Nu** introduceți rufe. Curățarea mașinii se realizează cu tamburul gol.
- Atingeți butonul cu senzor *Start/Stop*.

Programul pornește.

Elimin. scame prin clătire

La uscare se pot forma scame care se adună în tambur și în rezervorul de evacuare. Pentru ca aceste scame (de ex. de la articole de culoare închisă) să nu se depună pe alte articole (de ex. de culoare deschisă) sau să nu înfunde mașina de spălat cu uscător, puteți clăti și evacua aceste scame.

Nu utilizați programul *Clătirea scamelor* pentru a clăti rufe. Aveți grijă ca în tambur să nu existe rufe.

Pornirea programului

- Selectați Elimin. scame prin clătire..

Nu utilizați detergent.

- Atingeți butonul *Start/Stop*.

După câteva minute, scamele sunt clătite.

- Îndepărtați scamele rămase în garnitura de etanșare a ușii și pe hublou.
- Opriți mașina de spălat cu uscător.

Curățarea carcasei exterioare și a panoului frontal

⚠ Pericol de electrocutare de la tensiunea de rețea.

Mașina de spălat cu uscător este parcursă de tensiune chiar dacă este oprită.

Înainte de curățare și întreținere, scoateți ștecărul din priză.

⚠ Pagube ca urmare a infiltrării apei.

Ca urmare a presiunii unui jet de apă, aceasta poate pătrunde în mașină, deteriorând componentele.

Nu stropiți mașina de spălat cu uscător cu jet de apă.

⚠ Pagube ca urmare a agenților de curățare.

Agenții de curățare care conțin solvenți, agenții de curățare abrazivi, agenții de curățare pentru sticlă sau universali pot deteriora suprafețele de plastic și alte componente.

Nu utilizați astfel de agenți de curățare.

- Curățați carcasa și panoul frontal al mașinii cu un agent de curățare neabraziv și neagresiv, ori cu soluție de apă și detergent lichid de vase și ștergeți apoi cu o lavetă moale.
- Tamburul poate fi curățat folosind un agent de curățare special pentru suprafețe din inox.

Curățarea sertarului de administrare a detergentului

Spălarea la temperaturi reduse și folosirea detergentilor lichizi favorizează formarea germeilor în sertarul de administrare a detergentului.

- Din motive de igienă curățați regulat întregul sertar de administrare a detergentului, chiar și atunci când folosiți exclusiv TwinDos.

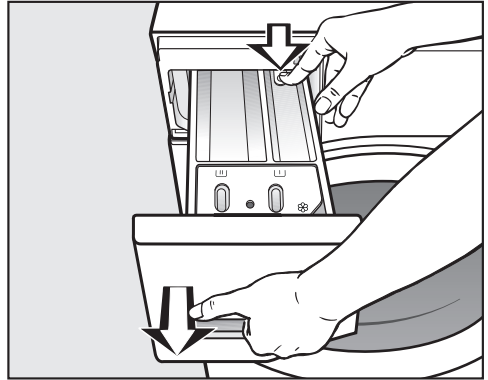

- Trageți în afară sertarul de administrare a detergentului, până când simțiți că opune rezistență, apoi apăsați clema de prindere și în același timp scoateți sertarul din mașină.
- Curățați sertarul de administrare a detergentului cu apă caldă.

Curățare și întreținere

Curățarea sifonului și a canalului

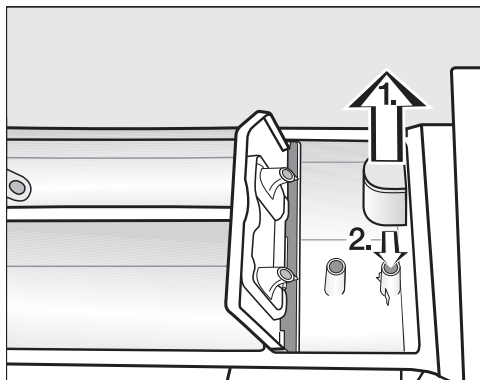

- Trageți sifonul afară din compartimentul  și curățați-l sub jet de apă.
- Curățați și tubul sifonului în același mod.
- Repuneți sifonul.

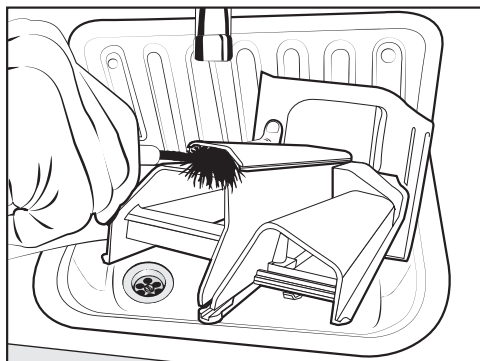

- Curățați canalul prin care trece balsamul cu apă caldă și cu o perie.

Apretul lichid provoacă lipirea.
Dacă folosiți frecvent apretul lichid,
curățați temeinic sifonul.

Curățarea carcasei sertarului de administrare a detergentului

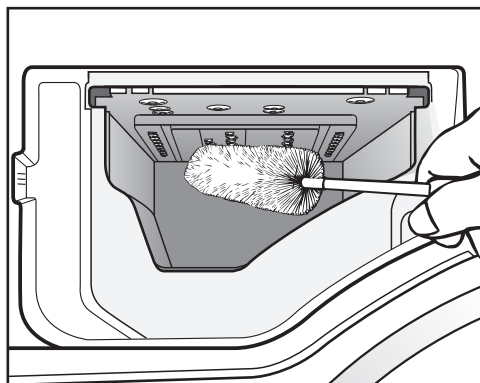

- În timp, în duzele sertarului pentru detergent se pot acumula resturi de detergent și depuneri de calcar, așa-dar, înainte să repuneți sertarul, folosiți o perie de sticle pentru a le îndepărta.
- Introduceți la loc sertarul de administrare a detergentului.

Sfat: Lăsați sertarul de administrare a detergentului ușor deschis pentru a-i permite să se usuce.

Curățarea geamului ușii

- Curățați din când în când geamul ușii pe interior și clapeta metalică aflată pe geamul ușii, cu un detergent neagră sau cu o soluție de apă cu detergent.
- Ștergeți-le pe amândouă cu o lavetă uscată și moale.

Curățarea filtrului din alimenta- rea cu apă

Mașina de spălat cu uscător are un filtru pentru a proteja supapa de admisie a apei. Filtrul din furtunul de alimentare cu apă de la capătul liber al furtunului trebuie controlat aproximativ la fiecare 6 luni. În cazul întreruperilor mai frecvente ale alimentării cu apă, filtrul trebuie verificat mai des.

- Închideți robinetul de apă.
- Deșurubați furtunul de alimentare cu apă de pe robinetul de apă.

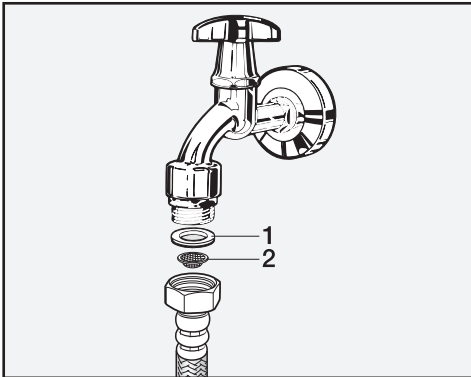

- Scoateți garnitura de cauciuc **1** de pe filtru.
- Orientați în jos capătul liber al furtunului de alimentare cu apă. Filtrul din plastic **2** va cădea din furtun.
- Curățați filtrul de plastic.
- Reasamblarea se face în ordine inversă.
- Înșurubați bine racordul filetat pe robinetul de apă și deschideți robinetul. Dacă iese apă, strângeți mai bine racordul filetat.

Filtrul **trebuie** pus la loc după curățare.



Ghid de rezolvare a problemelor ...

Cu ajutorul ghidului de mai jos veți putea remedia majoritatea problemelor și defecțiunilor care pot interveni în timpul utilizării obișnuite a mașinii. Astfel veți putea economisi timp și bani, deoarece nu va mai fi nevoie să contactați Serviciul Clienți.





Puteți găsi informații despre depanarea dvs. la www.miele.com/service.

Tabelele de mai jos vă vor ajuta să găsiți și să înlăturați cauza unei defecțiuni sau a unei probleme.

Nu puteți porni niciun program

| Problemă | Cauză posibilă și remediere |
|--|---|
| Afișajul rămâne întunecat, iar tasta  nu luminează. | Mașina de spălat cu uscător nu primește curent. <ul style="list-style-type: none">■ Verificați dacă ștecărul mașinii este introdus în priză.■ Verificați dacă siguranța instalației este în ordine. |
| | Pentru a economisi energie electrică, mașina de spălat cu uscător s-a oprit automat. <ul style="list-style-type: none">■ Porniți mașina de spălat cu uscător de la butonul . |
| Pe afișaj vi se cere să introduceți un cod PIN. | S-a activat accesul prin cod PIN. <ul style="list-style-type: none">■ Introduceți codul și confirmați-l. Dezactivați accesul prin cod dacă nu doriți ca mesajul să reapară pe afișaj la următoarele porniri ale mașinii. |
| Pe afișaj apare:  Ușa nu poate fi blocată. Contactați Serviciul de asistență tehnică. | Ușa nu este închisă corect. Încuietoarea ușii nu se cuplează. <ul style="list-style-type: none">■ Închideți din nou ușa.■ Porniți din nou programul.■ Dacă mesajul de eroare apare din nou, contactați Serviciul Clienți. |

Mesaj de eroare după întreruperea programului

| Problemă | Cauză posibilă și remediere |
|--|--|
|  Eroare admisie apă. Deschideți robinetul de apă. | Alimentarea cu apă este blocată sau restricționată. <ul style="list-style-type: none"> ■ Verificați dacă robinetul este deschis suficient. ■ Verificați dacă furtunul de alimentare este răsucit. ■ Verificați dacă presiunea apei este prea scăzută. Filtrul alimentării cu apă este înfundat. <ul style="list-style-type: none"> ■ Curățați filtrul. |
|  Eroare evacuare apă. Curățați filtrul de evacuare și pompa. Verificați furtunul de evacuare. | Scurgerea este blocată sau restricționată. Furtunul de scurgere a fost fixat prea sus. <ul style="list-style-type: none"> ■ Curățați filtrul de evacuare și pompa de evacuare. ■ Verificați dacă a fost depășită înălțimea maximă de pompare de 1 m. |
|  Sistemul Waterproof s-a activat. Închideți robinetul de apă. Contactați Serviciul de asistență tehnică. | Sistemul anti-inundație a intrat în funcțiune. <ul style="list-style-type: none"> ■ Închideți robinetul de apă. ■ Contactați Serviciul Clienți. |
|  Eroare F. Dacă nu reușiți să reporniți mașina, contactați Serviciul de asistență tehnică. | S-a produs o defecțiune. <ul style="list-style-type: none"> ■ Deconectați mașina de spălat cu uscător de la rețeaua electrică. Scoateți ștecărul din priză sau decuplați siguranța instalației electrice din locuință. ■ Așteptați minimum 2 minute înainte de a reconecta mașina de spălat cu uscător la rețeaua electrică. ■ Reporniți mașina de spălat cu uscător. ■ Porniți din nou programul. ■ Dacă mesajul de eroare apare din nou, contactați Serviciul Clienți. |

Pentru a dezactiva un mesaj de eroare, opriți mașina de spălat cu uscător de la butonul .

Ghid de rezolvare a problemelor ...

Mesaj de eroare după terminarea programului

| Mesaj | Cauză posibilă și remediere |
|---|--|
| i Flux intens: Curățați filtrele și duzele, respectiv înlăturați corpurile străine din carcasa pompei. | Pompele sunt murdare. <ul style="list-style-type: none">■ Curățați pompele conform descrierii din capitolul „Ghid de rezolvare a problemelor”, secțiunea „Deschiderea ușii în cazul înfundării scurgerii și/sau al unei întreruperi de tensiune“.■ După curățare porniți din nou un program de spălare. |
| | Duza din partea de sus a inelului de umplere este înfundată cu scame. <ul style="list-style-type: none">■ Îndepărtați scamele cu degetele. Nu folosiți instrumente cu muchii ascuțite.■ După curățare porniți din nou un program de spălare. |
| | Dacă mesajul de eroare apare din nou, contactați Serviciul Clienți. Mașina de spălat cu uscător poate fi folosită în continuare, cu funcții limitate. |
| i Verificați încărcătura. | În tambur nu există rufe. |
| | Cantitatea de rufe este prea mică. Rufe sunt încă umede, deoarece cantitatea de umiditate reziduală nu poate fi determinată. <ul style="list-style-type: none">■ Pe viitor uscați cantități mici de rufe într-un program cu <i>Timp de uscare</i>. |
| | Cantitatea de rufe a fost prea mare pentru programul de uscare ales. <ul style="list-style-type: none">■ Respectați cantitățile maxime de încărcare conform secțiunii „Privire de ansamblu asupra programelor”. |
| i Porniți "Eliminare scame prin clătire" din meniul "Întreținere" | Programul <i>Clătirea scamelor</i> nu a fost folosit o perioadă îndelungată. <ul style="list-style-type: none">■ Porniți programul <i>Clătirea scamelor</i> conform descrierii din capitolul „Curățare și întreținere”, secțiunea „Pornirea programelor de întreținere“. |

Pentru a dezactiva un mesaj de eroare, opriți mașina de spălat cu uscător de la butonul .

Mesaj de eroare după terminarea programului

| Mesaj | Cauză posibilă și remediere |
|---|--|
| i Aduceți mașina de spălat la nivel. Rufele nu au fost centrifugate optim | <p>Netezirea rufelor de la finalul programului nu a putut fi efectuată în mod corespunzător.</p> <ul style="list-style-type: none">■ Verificați dacă mașina de spălat cu uscător este aliniată orizontal, conform descrierii din capitoul „Instalare”, secțiunea „Aducerea la nivel a mașinii”.■ Verificați dacă nu a fost depășită înălțimea maximă de pompare de 1,0 m. |
| | <p>Dacă mesajul de eroare apare din nou, contactați Serviciul Clienți. Mașina de spălat cu uscător poate fi folosită în continuare, cu funcții limitate.</p> |
| i Info Igienizare: Selectați "Întreținere" și porniți programul "Curățare mașină". | <p>Nu ați rulat de mult timp un program de uscare sau de spălare la o temperatură de peste 60 °C.</p> <ul style="list-style-type: none">■ Pentru a împiedica înmulțirea bacteriilor și apariția mirosurilor neplăcute în mașina de spălat cu uscător, rulați programul <i>Curățare mașină</i> folosind detergentul Miele pentru curățat mașini de spălat sau un detergent universal pudră. |

Pentru a dezactiva un mesaj de eroare, opriți mașina de spălat cu uscător de la butonul .

Ghid de rezolvare a problemelor ...

Probleme cu TwinDos

| Problemă | Cauză posibilă și remediere |
|---|---|
| i Introduceți un cartuș nou sau umpleți recipientul ① | Cartușul este gol. ■ Înlocuiți cartușul. ■ Verificați dacă rufele sunt curate. Posibil cantitatea de detergent nu a mai fost suficientă. Eventual spălați din nou rufele. |
| i Mai puteți rula doar câteva spălări. Pregătiți un cartuș nou pentru compartimentul ①. | Detergentul din cartuș se va termina în curând. Mai sunt posibile 4 până la 8 cicluri de spălare. ■ Cumpărați un cartuș nou. |
| i Folosiți "TwinDos" sau rulați Întreținere-"TwinDos" din meniul "Întreținere". Pentru mai multe informații, consultați Instrucțiunile de utilizare. | TwinDos nu a mai fost utilizat pentru un timp îndelungat. ■ Folosiți TwinDos la unul dintre următoarele cicluri de spălare. ■ Efectuați îngrijirea TwinDos conform descrierii din capitolul „Curățare și întreținere“, secțiunea „Pornirea programelor de întreținere“. |
|  Întreținere-"TwinDos" pentru compartimentul ① trebuie pornită din meniul "Întreținere". Pentru mai multe informații, consultați Instrucțiunile de utilizare. | TwinDos nu a mai fost utilizat pentru un timp îndelungat. Detergentul din furtunuri se poate usca. ■ Efectuați imediat îngrijirea TwinDos conform descrierii din capitolul „Curățare și întreținere“, secțiunea „Pornirea programelor de întreținere“. |
| Mesajele de la pagina următoare au titlu de exemplu. În funcție de compartimentul respectiv ①/②, acestea se pot modifica. | |

Mesajele se afișează la finalul programului și la pornirea mașinii și trebuie confirmate cu butonul cu senzor OK.

Probleme cu TwinDos

| Problemă | Cauză posibilă și remediere |
|---|---|
| În detergent se observă pete închise la culoare. | În detergent s-au format ciuperci de mucegai. ■ Înlăturați detergentul lichid din recipient și curățați temeinic recipientul. |
| Nu a fost dozat detergent și/sau balsam. | Dozarea automată nu s-a activat. ■ Înaintea următorului ciclu de spălare, atingeți butonul cu senzor <i>TwinDos</i> . Dozarea automată se activează. |
| | În ciuda activării, nu a fost dozat detergent/balsam. ■ Încercați din nou. ■ Dacă detergentul nu este dozat nici de această dată, contactați Serviciul de asistență tehnică. |
| După introducerea unui nou cartuș de detergent, la pornirea mașinii, aceasta detectează un cartuș gol, nu unul plin. | La înlocuirea cartușului de detergent, mașina era oprită. ■ Porniți mașina de spălat cu uscător. ■ Scoateți cartușul de detergent și împingeți din nou cartușul în compartimentul său. Contorul este setat pe 0. |

Ghid de rezolvare a problemelor ...

Probleme generale la mașina de spălat cu uscător

| Problemă | Cauză posibilă și remediere |
|---|--|
| Mașina de spălat cu uscător se deplasează de pe loc în timpul centrifugării. | Picioarele mașinii nu sunt reglate și fixate. ■ Aduceți mașina la nivel, stabiliți-o și fixați-i picioarele. |
| Zgomote de pompare neobișnuite. | Aceasta nu este o defecțiune! Aceste zgomote se aud la sfârșitul etapei de evacuare, ca parte normală a funcționării. |
| Zgomote de centrifugare în timpul uscării. | Nicio eroare! Și în timpul uscării mașina efectuează centrifugare (termo-centrifugare). |
| Rufe nu au fost stoarse corespunzător și sunt încă ude. | La centrifugarea finală mașina a constatat un dezechilibru semnificativ și în consecință a redus automat viteza de centrifugare. ■ Încărcați întotdeauna în mașină atât articole mici, cât și mari, pentru o mai bună distribuire a greutateii. |
| În sertarul de administrare a detergentului rămâne o cantitate mare de resturi de detergent. | Presiunea apei este prea scăzută. ■ Curățați filtrele de admisie a apei. ■ Selectați extraopțiunea <i>Apă plus</i> . |
| | Detergentul pudră folosit împreună cu agenți de dedurizare a apei tinde să devină lipicios. ■ Curățați sertarul pentru detergent, iar pe viitor adăugați mai întâi detergent pudră în sertar, iar apoi agentul de dedurizare. |
| În compartimentul pentru balsam de rufe, pe lângă capsulă există și apă. | CapDosing nu a fost activat, sau după ultimul ciclu de spălare, capsula goală nu a fost înlăturată. ■ Data viitoare când utilizați capsulă, aveți grijă ca CapDosing să fie activat. ■ Scoateți și aruncați capsula după fiecare ciclu de spălare. |
| | Tubul de evacuare din sertarul de administrare a detergentului în care se înfinge capsula este înfundat. ■ Curățați acest tub. |

Probleme generale la mașina de spălat cu uscător

| Problemă | Cauză posibilă și remediere |
|--|---|
| Balsamul nu este administrat în totalitate sau rămâne prea multă apă în compartimentul ☼. | <p>Tubul sifonului nu este poziționat corect sau este înfundat.</p> <ul style="list-style-type: none"> ■ Curățați sifonul și citiți capitolul „Curățare și întreținere“, secțiunea „Curățarea sertarului de administrare a detergentului“. |
| La finalul programului încă se mai află lichid în capsulă. | <p>Tubul de evacuare din sertarul de administrare a detergentului în care se înfinge capsula este înfundat.</p> <ul style="list-style-type: none"> ■ Curățați acest tub. |
| | <p>Aceasta nu este o defecțiune! Din motive tehnice, în capsulă rămâne o cantitate mică de apă.</p> |
| Afișajul este într-o limbă necunoscută. | <p>S-a selectat o altă limbă din meniul „Setări“ „Limbă ▮“.</p> <ul style="list-style-type: none"> ■ Acum setați limba dorită. |
| | <p>Simbolul stegulețului vă va ghida prin opțiuni.</p> |
| Afișajul este întunecat. | <p>Afișajul se închide automat, pentru a economisi energie (standby).</p> <ul style="list-style-type: none"> ■ Atingeți butonul cu senzor <i>Start/Stop</i>. Modul standby se dezactivează. |
| Pe ecran sunt afișate diverse durate rămase. | <p>Afișarea duratelor rămase este supusă unui proces de învățare și se adaptează constant obiceiurilor dvs. privind spălarea și uscarea rufelor.</p> |

Ghid de rezolvare a problemelor ...

Probleme generale la mașina de spălat cu uscător

| Problemă | Cauză posibilă și remediere |
|---|---|
| În timpul programului <i>Clătirea scamelor</i> iese spumă din sertarul de administrare a detergentului. | În cuvă se află resturi de detergent de la ultimul ciclu de spălare. <ul style="list-style-type: none">■ Dozați întotdeauna cantitatea corectă de detergent. Dacă este posibil, folosiți dozarea automată a detergentului. |
| După terminarea programului <i>Clătirea scamelor</i> rămâne spumă în cuvă. | La programul <i>Clătirea rufelor</i> sunt clătite și resturile de detergent din rezervorul de evacuare. Astfel se poate forma spumă. <ul style="list-style-type: none">■ Folosiți regulat programul <i>Clătirea scamelor</i>, pentru a nu se depozita resturi de detergent în rezervorul de evacuare. |
| După terminarea programului <i>Clătirea scamelor</i> rămân scame în cuvă. | Nu ați mai folosit de mult timp programul <i>Clătirea scamelor</i> . <ul style="list-style-type: none">■ Scoateți scamele din cuvă.■ Folosiți regulat programul <i>Clătirea scamelor</i>. |
| Mașina miroase. | Nu au fost respectate măsurile de igienă. Nu ați rulat de mult timp un program de spălare la peste 60 °C. <ul style="list-style-type: none">■ Pentru a împiedica înmulțirea bacteriilor și apariția mirosurilor neplăcute în mașina de spălat cu uscător, rulați programul <i>Curățare mașină</i> folosind detergentul Miele pentru curățat mașini de spălat sau un detergent universal pudră. <p>Ușa și sertarul de administrare a detergentului au fost închise după spălare.</p> <ul style="list-style-type: none">■ Lăsați ușa și sertarul de administrare a detergentului ușor deschise pentru a le permite să se usuce. |

Un rezultat de spălare nesatisfăcător

| Problemă | Cauză posibilă și remediere |
|--|--|
| După spălare, pe materialele textile de culoare închisă rămân urme albe ca de detergent pudră. | Detergentul conține compuși de dedurizare a apei (zeoliți), insolubili în apă. Aceștia s-au depus pe rufe. <ul style="list-style-type: none">■ Încercați să înlăturați aceste urme cu o perie după ce rufele s-au uscat.■ Data viitoare spălați materialele textile de culoare închisă cu detergent fără conținut de zeoliți. Detergenții lichizi de obicei nu conțin zeoliți.■ Spălați articolele cu programul <i>Rufe de culori închise</i>. |
| Detergentul lichid nu are efectul dorit. | De obicei, detergenții lichizi nu conțin înălbitori. Aceștia nu au întotdeauna capacitatea de a înlătura petele de fructe, cafea și ceai. <ul style="list-style-type: none">■ Utilizați sistemul bifazic de la Miele. Prin administrarea specifică de UltraPhase 2 în timpul procesului de spălare, petele sunt îndepărtate eficient.■ Utilizați detergenți pudră ce conțin înălbitori. |
| Particule gri, unsoase, rămân pe rufele spălate. | Nu s-a folosit suficient detergent pentru dizolvarea particulelor de grăsime. Rufele au fost foarte murdare de grăsime (ulei, unguente). <ul style="list-style-type: none">■ Folosiți mai mult detergent pudră sau folosiți detergent lichid.■ Înainte de următoarea spălare, rulați programul <i>Curățare mașină</i> folosind detergentul Miele special pentru curățarea mașinilor de spălat sau un detergent universal pudră. |

Un rezultat de spălare nesatisfăcător

| Problemă | Cauză posibilă și remediere |
|---|--|
| Rufele sunt prea umede după uscare, iar pe afișaj apare mesajul: Verificați încărcătura | <p>Ați încărcat o cantitate prea mică de rufe. Sistemul electronic nu a putut determina corect cantitatea de umiditate reziduală.</p> <ul style="list-style-type: none">■ Porniți din nou programul și, în locul unui grad de uscare, selectați un <i>Timp de uscare</i>.■ Pe viitor uscați cantități mici de rufe într-un program cu <i>Timp de uscare</i>. <p>În timpul centrifugării s-a format un cerc din rufe, deoarece acestea nu au fost distribuite corect. În timpul termo-centrifugării s-a format un cerc din rufe, deoarece acestea au fost prea umede sau viteza de centrifugare a fost setată la o valoare prea mare.</p> <ul style="list-style-type: none">■ Deschideți ușa și desfaceți rufele.■ Reporniți programul de uscare la o viteză de centrifugare mai mică sau, în loc de un grad de uscare, selectați un <i>Timp de uscare</i>. |
| După uscare, rufele sunt încă umede. | <p>A fost selectată extraopțiunea <i>Pre-călcare</i>.</p> <ul style="list-style-type: none">■ Scoateți rufele și agățați-le pe umerase pentru a se usca. <p>Rufele calde sunt încă umede.</p> <ul style="list-style-type: none">■ Răsfirați rufele, pentru a elimina căldura. |
| După uscare, rufele sunt prea umede sau prea uscate. | <p>Umiditatea reziduală dorită se situează între două grade de uscare.</p> <ul style="list-style-type: none">■ Dacă este necesar, modificați gradele de uscare după cum este descris în capitolul „Setări“, secțiunea „Grade de uscare“. |
| După uscare rămâne apă în tambur. | <p>Evacuarea apei este blocată.</p> <ul style="list-style-type: none">■ Curățați filtrul și pompa de evacuare conform descrierii din secțiunea „Deschiderea ușii în cazul înfundării scurgerii și/sau al unei întreruperi de tensiune“. |

Ușa nu se deschide

| Problemă | Cauză posibilă și remediere |
|--|--|
| Ușa nu se poate deschide în timp ce programul este în desfășurare. | <p>Ușa este blocată în timpul desfășurării programului.</p> <ul style="list-style-type: none"> ■ Urmați indicațiile de la capitolul „Spălare”, secțiunea „6. Pornirea programului”. |
| | <p>În tambur a rămas apă pe care mașina nu o poate evacua.</p> <ul style="list-style-type: none"> ■ Curățați filtrul de evacuare și pompa de evacuare conform descrierii din secțiunea „Deschiderea ușii în cazul înfundării scurgerii și/sau al unei întreruperi de tensiune”. |
| | <p>Nivelul de apă din tambur este prea mare.</p> <ul style="list-style-type: none"> ■ Anulați programul. Mașina evacuează apa existentă. |
| <p>La terminarea programului sau după anularea unui program, pe ecran este afișat mesajul: RăcireConfort</p> | <p>Din motive de siguranță, ușa nu poate fi deschisă atunci când temperatura din tambur depășește 55 °C la spălare sau 70 °C la uscare.</p> <ul style="list-style-type: none"> ■ Așteptați până când scade temperatura din tambur și dispare mesajul de pe afișaj. |
| <p>Pe afișaj apare: Mecanismul de închidere a ușii este înțepenit. Contactați Serviciul de asistență tehnică.</p> | <p>Sistemul de închidere a ușii este blocat.</p> <ul style="list-style-type: none"> ■ Contactați Serviciul Clienți. |

Ghid de rezolvare a problemelor ...

Deschiderea ușii în cazul înfundării scurgerii și/sau al unei întreruperi de tensiune

- Opriți mașina de spălat.



- Deschideți clapeta pentru pompa de evacuare.

Scurgere înfundată

Dacă scurgerea este înfundată, în mașină poate rămâne o mare cantitate de apă.

 Pericol de arsuri cu apa fierbinte.

Dacă în prealabil ați spălat la temperaturi ridicate, apa evacuată este fierbinte.

Aveți grijă să evacuați cu atenție apa.

Procedura de evacuare a apei

Nu scoateți complet filtrele de evacuare.

- Așezați un recipient adecvat sub clapetă, de ex. o tavă universală.

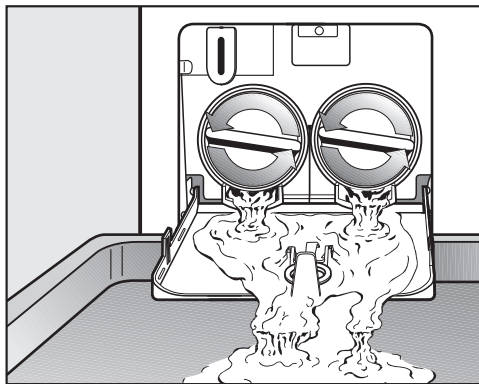

- Deșurubați ușor filtrele de evacuare, până când se scurge apa.
- Înșurubați la loc filtrele de evacuare, pentru a întrerupe evacuarea apei.

Când nu se mai scurge apă din mașină:

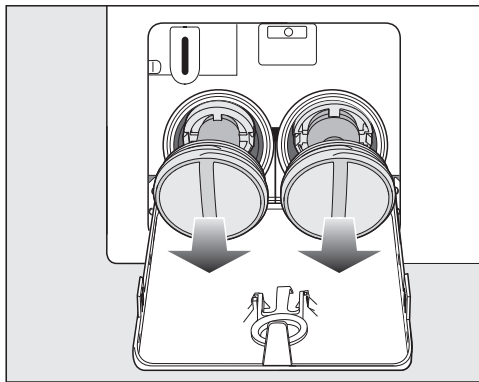

- Scoateți complet filtrele de evacuare.

Curățarea filtrelor de evacuare

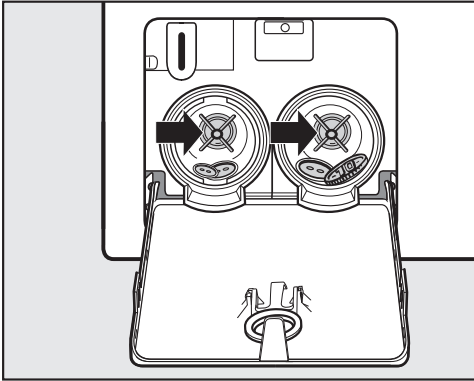

- Curățați temeinic filtrele de evacuare.
- Rotiți rotoarele cu mâna pentru a vă asigura că se rotesc liber, înlăturați eventualele corpuri străine (nasturi, monede, etc.) și curățați spațiul interior.

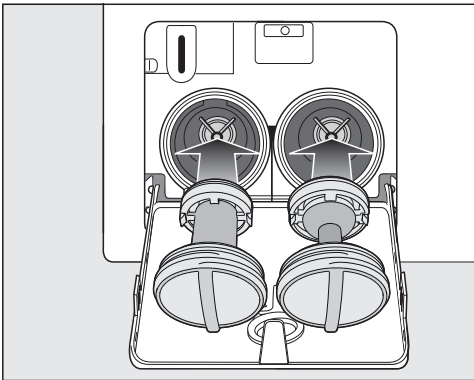

- Repuneți filtrele la locul lor (dreapta și stânga) și înșurubați-le ferm.

⚠ Daune provocate de apa care se scurge.

Dacă filtrele nu sunt puse la loc, din mașină se va scurge apă.

Repuneți filtrele în locaș și înșurubați-le ferm.

Deschiderea ușii

⚠ Pericol de rănire la tamburul în mișcare.

Este foarte periculos să introduceți mâna într-un tambur care se rotește. Asigurați-vă întotdeauna că tamburul s-a oprit, înainte de a introduce mâna în mașină pentru a scoate rufe.

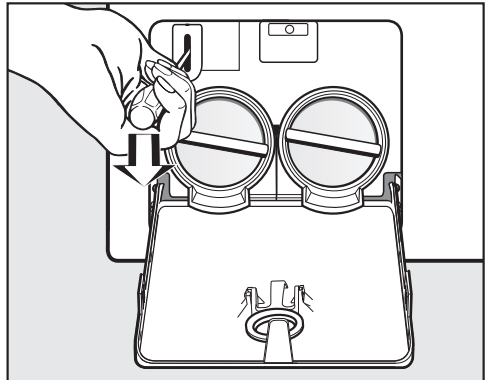

- Deblocați ușa cu ajutorul unei șurubelnițe.
- Deschideți ușa.

Serviciu Clienți

La www.miele.com/service veți găsi informații despre cum să remediați singur defecțiunile și despre piesele de schimb Miele.

Contact în caz de defecțiuni

În cazul oricăror defecțiuni pe care nu le puteți remedia dumneavoastră, vă rugăm să contactați reprezentanța Miele sau Serviciul Clienți Miele.

Puteți să rezervați Serviciul Clienți Miele online, la www.miele.com/service.

Datele de contact ale Serviciului Clienți Miele sunt trecute la finalul acestor documente.

Serviciul Clienți are nevoie să știe denumirea modelului și numărul de fabricație (Fabr./SN/Nr.). Ambele informații pot fi găsite pe eticheta cu date tehnice.

Eticheta cu date tehnice este vizibilă la deschiderea ușii, deasupra hubloului.

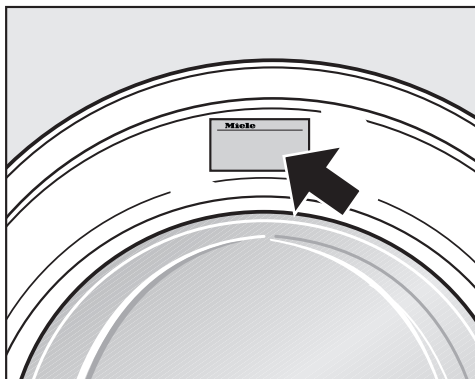

Garanție

Perioada de garanție a mașinii este de 2 ani.

Mai multe informații puteți găsi în Condițiile de garanție livrate împreună cu produsul.

Accesorii opționale

Puteți achiziționa accesorii opționale pentru această mașină de spălat cu uscător de la reprezentanța sau Serviciul de asistență tehnică Miele.

Baza de date EPREL

De la 1 martie 2021, informațiile privind etichetarea consumului de energie și cerințele de proiectare ecologică pot fi găsite în baza de date a produselor europene (EPREL). Prin următorul link <https://eprel.ec.europa.eu/> puteți accesa baza de date a produselor. Aici vi se solicită să introduceți indicatorul modelului.

Indicatorul modelului poate fi găsit pe eticheta cu date tehnice.

Miele Made in xxx

Mod.: XXXxxx

M-Nr.: xxxxxxxx Type: XXxx-X

Nr.: xxxxxxxx

Miele Service
www.miele.com/service

Simbolurile etichetelor de îngrijire a rufelor

| Spălare | |
|--|--------------------------------|
| Valoarea menționată în simbolul ligheanului reprezintă temperatura maximă la care articolul poate fi spălat. | |
| | acțiune mecanică normală |
| | acțiune mecanică redusă |
| | acțiune mecanică foarte redusă |
| | Spălare manuală |
| | nu spălați |

Exemplu de selectare a programului

| Program | Simbolurile etichetelor de îngrijire a rufelor |
|--------------------|--|
| ECO 40-60 | |
| Bumbac | |
| Întreținere ușoară | |
| Delicate | |
| Lână | |

| Uscare | |
|--------|---|
| | temperatură normală |
| | temperatură redusă |
| | nu este adecvat pentru uscarea în uscător |

| Călcare manuală și mecanică | |
|-----------------------------|---|
| | cca. 200 °C |
| | cca. 150 °C |
| | cca. 110 °C Călcarea cu abur poate provoca daune ireversibile. |
| | Călcarea manuală/mecanică este interzisă |

| Curățare profesională | |
|-----------------------|--|
| | Curățare cu solvenți chimici. Literele indică tipul de agent de curățare recomandat. |
| | |
| | Curățare umedă |
| | Curățare chimică interzisă |

| Înălbire | |
|----------|---|
| | orice înălbitor pe bază de oxigen este permis |
| | puteți folosi doar înălbitori pe bază de oxigen |
| | Înălbire interzisă |

Instalare

Vedere frontală

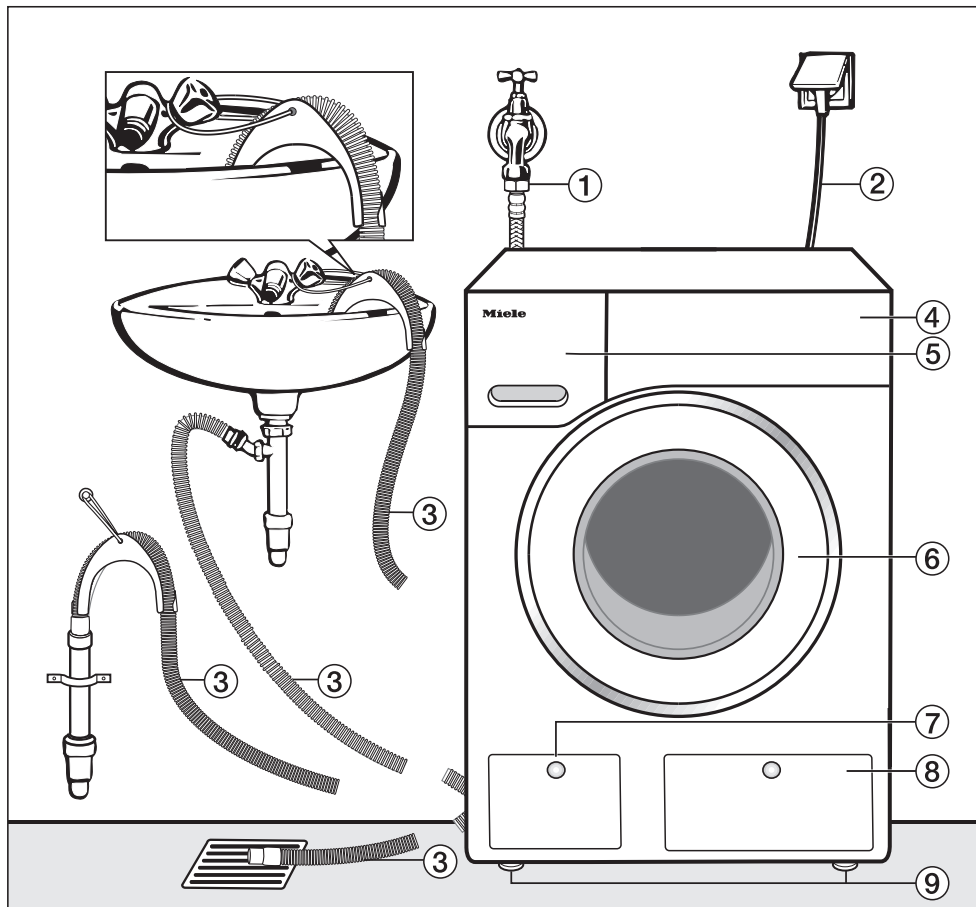

- ① Furtun de alimentare cu apă (Waterproof-Metal, furtun din țesătură metalică)
- ② Conectare la rețeaua electrică
- ③ Furtun de evacuare flexibil cu cot rotativ (detașabil), cu diferitele posibilități de evacuare a apei
- ④ Panoul de comandă
- ⑤ Sertarul de administrare a detergentului
- ⑥ Ușă
- ⑦ Acces la filtrul de evacuare, pompa de evacuare și mânerul de deschidere a ușii în caz de avarie
- ⑧ Clapetă pentru recipientul TwinDos
- ⑨ 4 picioare reglabile

Vedere din spate

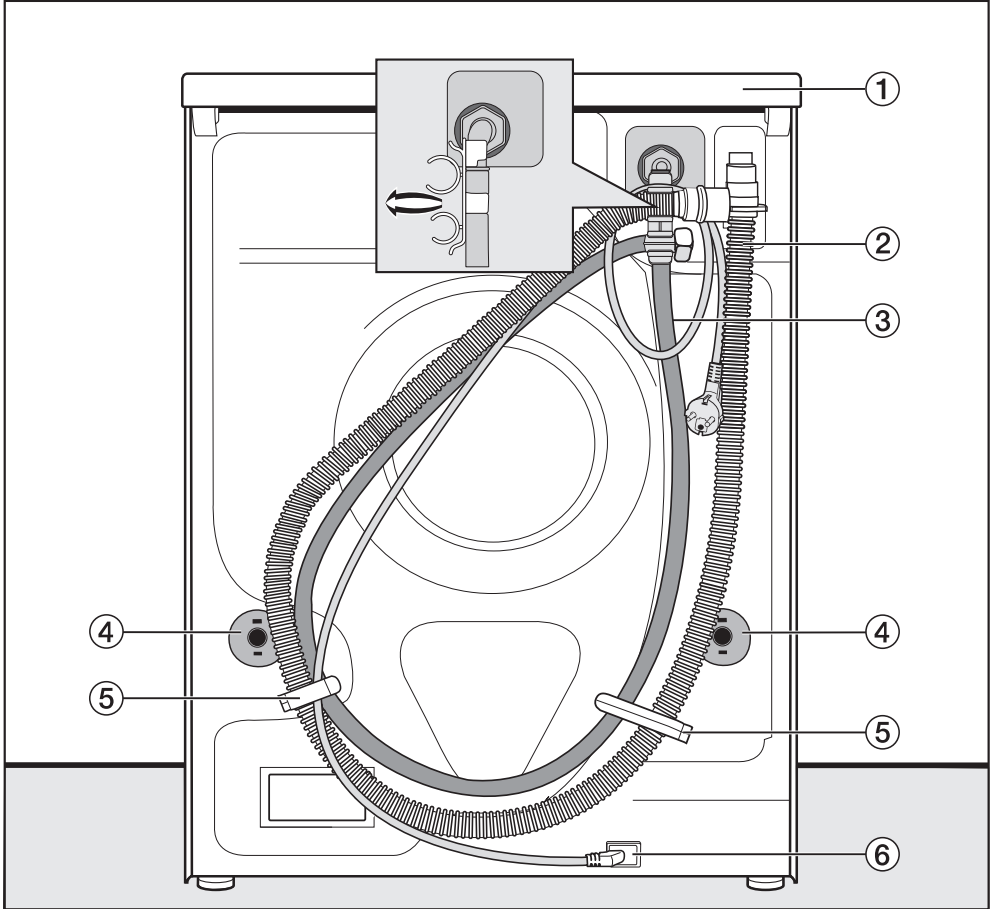

- | | |
|---|--|
| ① Capac proeminent pentru prindere la transportul mașinii | ④ Bare de fixare a tamburului la transport, cu dispozitive anti-rotire |
| ② Furtun de evacuare | ⑤ Cleme de fixare pentru furtunurile de alimentare și evacuare |
| ③ Furtun de alimentare cu apă | ⑥ Conectare la rețeaua electrică |

Instalare

Suprafața de amplasare

Podeaua din beton este cea mai adecvată suprafață de amplasare. Aceasta este mult mai puțin predispusă la vibrații în timpul ciclului de centrifugare decât dușumelele de lemn sau suprafețele acoperite cu mochetă.

Vă rugăm să rețineți:

- Mașina de spălat cu uscător trebuie să fie aliniată orizontal și poziționată stabil.
- Pentru a se evita vibrațiile din timpul centrifugării, mașina nu trebuie amplasată pe pardoseli moi.

Dacă amplasați mașina pe o dușumea de lemn, rețineți următoarele:

- Așezați-o pe o bază din placaj (minimum 59 x 52 x 3 cm). Baza trebuie să acopere cât mai multe grinzi și să fie prinsă cu piroane de acestea, nu doar de șipcile podelei.

Sfat: Amplasați mașina de spălat cu uscător pe cât posibil într-un colț al încăperii, unde podeaua este foarte stabilă.

⚠ Pericol de rănire ca urmare a neasigurării mașinii de spălat cu uscător.

La amplasarea pe un soclu existent la locul de instalare (soclu din beton sau zidit) există pericolul ca mașina să cadă de pe soclu în timpul centrifugării.

Asigurați mașina cu un etrier de fixare (accesoriu disponibil opțional).

Transportul mașinii la locul de instalare

⚠ Pericol de rănire ca urmare a capacului nefixat.

Fixarea posterioară a capacului poate deveni friabilă ca urmare a unor cauze externe. Capacul se poate rupe atunci când este apucat.

Verificați poziția fixă a suportului capacului, înainte de a apuca de capac.

- Transportați mașina de spălat cu uscător de picioarele frontale și de capac.

Demontarea elementelor de siguranță la transport

Scoaterea barei pentru transport stânga

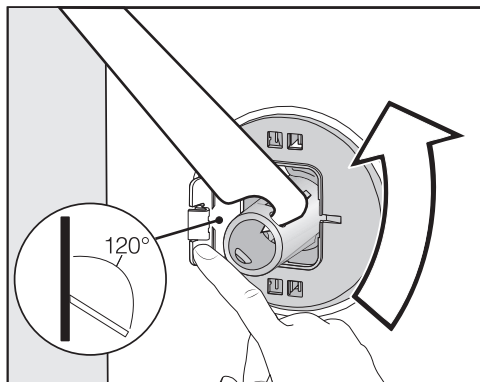

- Împingeți clapeta spre exterior și rotiți bara pentru transport la 90° cu ajutorul cheii furnizate.

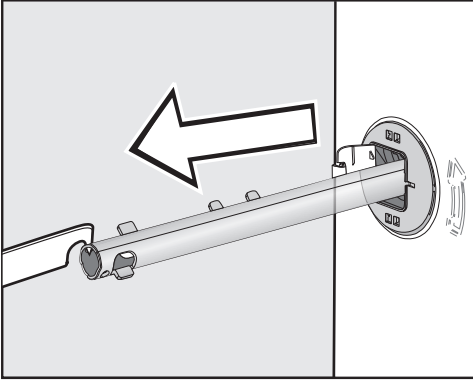

- Scoateți bara pentru transport.

Scoaterea barei pentru transport dreapta

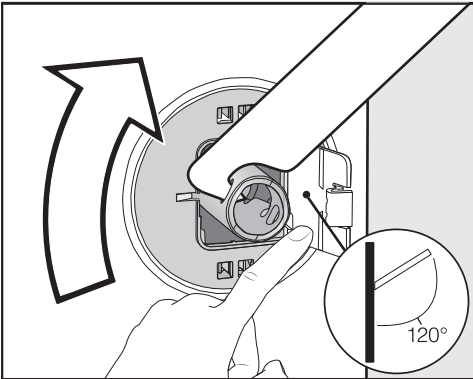

- Împingeți clapeta spre exterior și rotiți bara pentru transport la 90° cu ajutorul cheii furnizate.

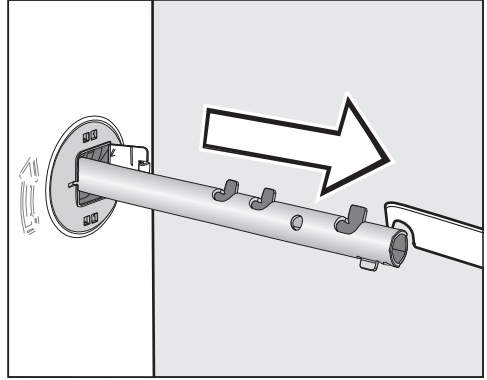

- Scoateți bara pentru transport.

Acoperirea găurilor

⚠ Atenție, pericol de rănire din cauza muchiilor foarte ascuțite.
Pericol de rănire la introducerea mâinii în orificiile rămase neacoperite.
Acoperiți orificiile rămase în urma scoaterii barelor pentru transport.

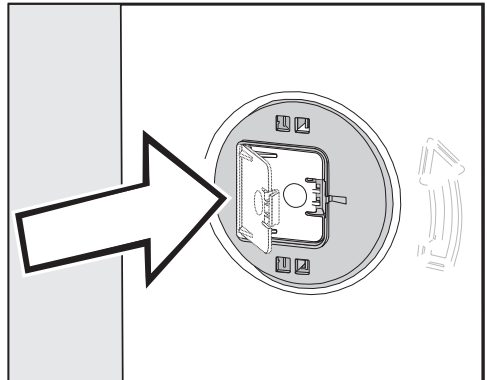

- Apăsați clapetele până când acestea se cuplează.

Instalare

Remontarea elementelor de siguranță la transport

 Pagube ca urmare a transportării greșite.

La transportarea fără elemente de siguranță, mașina de spălat cu uscător se poate deteriora.

Păstrați elementele de siguranță la transport. Înainte de a transporta mașina de spălat cu uscător (de ex. când vă mutați într-o altă locuință), montați din nou elementele de siguranță la transport.

Încadrarea mașinii sub un blat continuu

 Capacul mașinii de spălat cu uscător nu trebuie demontat.

Această mașină de spălat cu uscător poate fi încadrată complet (cu capac) sub un blat continuu, dacă blatul continuu este poziționat la o înălțime suficientă.

Deschiderea clapetelor

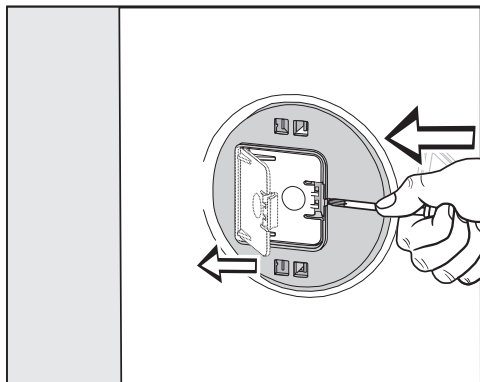

- Apăsați cârligele de blocare cu un obiect ascuțit, de exemplu cu o șurubelniță mică.

Clapeta se deschide.

Montarea elementelor de siguranță la transport

- Montați în ordine inversă demontării.

Sfat: Ridicați puțin tamburul, elementele de siguranță la transport vor fi astfel mai ușor de introdus.

Aducerea la nivel a mașinii de spălat cu uscător

Mașina trebuie să fie perfect orizontală și echilibrată pe toate cele patru picioare, pentru a funcționa corespunzător și în condiții de siguranță.

Amplasarea incorectă a mașinii poate duce la sporirea consumului de apă și energie electrică, precum și la deplasarea mașinii.

Deșurubarea și reglarea picioarelor

Reglarea mașinii de spălat cu uscător se face prin intermediul celor 4 picioare reglabile. Când mașina este livrată, toate cele patru picioare sunt complet înșurubate.

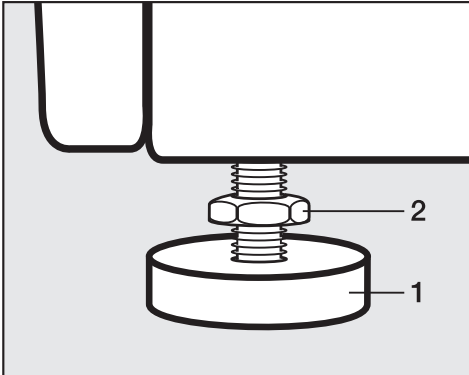

- Folosind cheia furnizată, rotiți contrapiulița **2** în sensul acelor de ceasornic. Apoi rotiți contrapiulița **2** împreună cu piciorul **1** pentru a-l deșuruba.



- Folosiți o nivelă cu bulă de aer pentru a verifica dacă mașina este orizontală.
- Imobilizați piciorul **1** cu un clește de instalator. Rotiți din nou contrapiulița **2** folosind cheia furnizată, până când se fixează bine de carcasă.

⚠ Pagube ca urmare a alinierii necorespunzătoare a mașinii de spălat cu uscător.

Dacă picioarele nu sunt fixate cu contrapiulițe, există pericolul ca mașina să se deplaseze din locul în care a fost instalată.

Rotiți strâns toate cele 4 contrapiulițe ale picioarelor spre carcasă. Verificați acest lucru și la picioarele care nu necesită reglare.

Instalare

Sistemul anti-inundație

Sistemul Miele de protecție împotriva producerii inundațiilor previne producerea daunelor cauzate de apa scursă din mașina de spălat cu uscător.

Sistemul constă din următoarele componente principale:

- furtunul de alimentare
- unitatea electronică și protecția la scurgere și preaplin
- furtunul de evacuare

Furtunul de alimentare

- Protecție împotriva spargerii supapei de siguranță

Furtunul de alimentare are o presiune spargere de peste 14.000 kPa.

- Manșonul de protecție al furtunului de alimentare

Furtunul de alimentare este prevăzut cu un „înveliș protector“ din țesătură de metal, care îl protejează împotriva deteriorării.

Sistemul electronic și carcasa

- Șanțul colector

Apa scursă ca urmare a neetanșeităților mașinii de spălat cu uscător se adună în șanțul colector. Un întrerupător cu flotor închide ventilele pentru alimentare cu apă. Astfel alimentarea cu apă este blocată. Apa aflată în rezervorul de evacuare este evacuată prin pompare.

- Protecția la preaplin

Cu ajutorul acestuia se împiedică creșterea apei în mașină peste un anumit nivel prin alimentarea necontrolată. Dacă nivelul apei crește peste un anumit nivel, pompa de evacuare pornește și apa este evacuată în mod controlat, prin pompare.

Furtunul de evacuare

Furtunul de evacuare este protejat de un sistem de ventilație. Acesta împiedică golirea completă a mașinii de spălat cu uscător.

Racordarea la alimentarea cu apă

⚠ Pericol pentru sănătate și pagube provocate de apa de alimentare contaminată.

Calitatea apei de alimentare trebuie să corespundă cu cerințele privind apa potabilă din țara respectivă în care este utilizată mașina de spălat cu uscător.

Racordați întotdeauna mașina de spălat cu uscător la o sursă de apă potabilă.

Presiunea apei de alimentare trebuie să se situeze între 100 kPa și 1.000 kPa. Dacă presiunea apei este mai mare de 1.000 kPa, este necesară montarea unei supape de control al presiunii pentru suprapresiune.

Pentru racordare este necesară o supapă de închidere cu un filet de racord de 3/4". Dacă nu există robinet în locația de instalare, racordarea mașinii de spălat la rețeaua de apă trebuie realizată de către un instalator calificat.

Regulament pentru Germania

Pentru a proteja apa potabilă, robinetul de reținere trebuie să fie instalat între robinet și furtunul de alimentare cu apă.

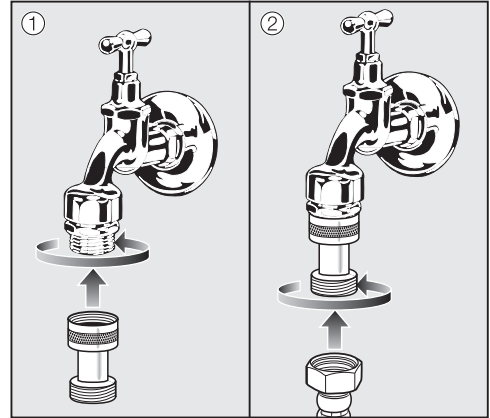

- Înșurubați robinetul de reținere pe robinet.
- Apoi înșurubați furtunul de alimentare cu apă pe filetul robinetului de reținere.

Punctul de racordare este supus presiunii rețelei de apă.

Verificați dacă racordul este strâns. Deschideți încet robinetul. Ajustați poziția garniturii și a racordului, dacă este cazul.

Mașina de spălat cu uscător nu este adecvată pentru racordare la alimentarea cu apă caldă.

Nu conectați mașina de spălat cu uscător la racordul de apă caldă.

Instalare

Întreținere

În cazul în care este necesar să-l schimbați, utilizați doar furtunul original Miele testat să reziste la presiuni de peste 14.000 kPa.

Filtrul de impurități din racordul de la capătul liber al furtunului de alimentare are rolul de a proteja supapa de admisie a apei.

Nu înlăturați acest filtru.

Furtun de prelungire - accesoriu opțional

Puteți achiziționa un furtun de prelungire metalic, de 1,5 m lungime, de la reprezentanța sau Serviciul Clienți Miele, ca accesoriu opțional.

Racordarea la sistemul de scurgere

Mașina efectuează evacuarea printr-o pompă de evacuare cu înălțime de pompare de 1 metru. Furtunul de evacuare nu trebuie să fie răsucit sau îndoit, întrucât acest lucru ar împiedica evacuarea apei. Cotelul poate fi fixat de capătul furtunului. Dacă este necesar, furtunul de evacuare poate fi prelungit până la o lungime de 5 m. Piesele necesare pot fi achiziționate de la reprezentanța sau Serviciul Clienți Miele.

Pentru o înălțime de evacuare de peste 1 m (până la maxim 1,8 m) puteți achiziționa o pompă de evacuare specială de la reprezentanța sau Serviciul Clienți Miele. Pentru înălțimi de evacuare de peste 1 m, furtunul poate fi prelungit până la 2,5 m. Piesele necesare pot fi achiziționate de la reprezentanța sau Serviciul Clienți Miele.

Racordarea furtunului de evacuare

1. Fixarea de o chiuvetă sau vană:

Vă rugăm să rețineți:

- Fixați furtunul astfel încât să nu se poată deplasa!
- Dacă apa este evacuată într-o chiuvetă, asigurați-vă că apa se scurge liber, fără restricții și rapid. În caz contrar, există riscul ca apa să se reverse sau ca o parte din apa evacuată să fie reabsorbită în mașină.

2. Racordarea la o țevă de scurgere din plastic, prin intermediul unui manșon de cauciuc (nu este nevoie să folosiți un sifon).

3. Racordare la o scurgere în podea.

4. Racordare la ramificația scurgerii chiuvetei.

Racordare la o chiuvetă

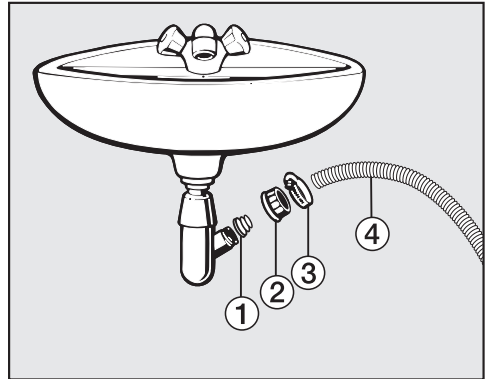

① Adaptor

② Piulița ramificației

③ Colier

④ Capătul furtunului

■ Fixați adaptorul ① folosind piulița ② în sifonul chiuvetei.

■ Atașați capătul furtunului ④ la adaptorul ①.

■ Folosiți o șurubelniță pentru a strânge colierul ③ aproape de piuliță.

Instalare

Conectare la rețeaua electrică

Mașina de spălat cu uscător este livrată cu un cablu de alimentare și ștecăr, pregătit pentru conectarea la o priză cu contact de protecție.

Amplasați mașina în așa fel încât priza să fie accesibilă. Dacă priza nu este accesibilă, trebuie montat un dispozitiv suplimentar de decuplare pentru toți polii.

 Pericol de incendiu ca urmare a supraîncălzirii.

Funcționarea mașinii conectate la prize multiple și prelungitoare poate duce la o suprasolicitare a cablurilor.

Din motive de siguranță, nu folosiți prize multiple și prelungitoare.

Instalația electrică trebuie să corespundă standardelor VDE 0100.

Un cablu de alimentare deteriorat poate fi înlocuit doar cu un cablu special, de același tip (disponibil la Serviciul Clienți Miele). Din motive de siguranță, înlocuirea cablului se va face doar de către un specialist calificat sau de către Serviciul Clienți Miele.

Consumul nominal și amperajul corespunzător sunt indicate pe eticheta cu date tehnice a respectivului aparat. Verificați datele de pe eticheta cu date tehnice și parametrii instalației electrice din locația de instalare.

În cazul în care aveți nelămuriri, întrebați un electrician.

Este posibilă funcționarea temporară sau permanentă pe un sistem de alimentare cu energie autosuficient sau nesincron de rețea (cum ar fi rețele insu-

lare, sisteme de rezervă). Condiția prealabilă pentru funcționare este ca sistemul de alimentare cu energie să respecte cerințele EN 50160 sau unul comparabil.

Măsurile de protecție prevăzute în instalația casei și în acest produs Miele trebuie asigurate, de asemenea, în ceea ce privește funcția și modul de funcționare a acestora în operare autonomă sau în funcționare nesincronă a rețelei sau trebuie înlocuite cu măsuri echivalente în instalare. Așa cum este descris, de exemplu, în publicația curentă a VDE-AR-E 2510-2.

Date tehnice

| | |
|--------------------------------------|-------------------------------------|
| Înălțime | 850 mm |
| Lățime | 596 mm |
| Adâncime | 637 mm |
| Adâncime cu ușa deschisă | 1055 mm |
| Greutate | aprox. 98 kg |
| Capacitate spălare | 8,0 kg rufe uscate |
| Capacitate uscare | 5,0 kg rufe uscate |
| Tensiune | consultați placa cu date tehnice |
| Putere instalată | consultați placa cu date tehnice |
| Amperaj | consultați placa cu date tehnice |
| Date privind consumul | consultați capitolul Date de consum |
| Presiunea minimă a apei | 100 kPa (1 bar) |
| Presiunea maximă a apei | 1.000 kPa (10 bari) |
| Lungime furtun alimentare | 1,55 m |
| Lungime furtun evacuare | 1,50 m |
| Lungime cablu alimentare | 2,00 m |
| Înălțime max. de evacuare prin pompe | 1,00 m |
| Lungime max. de evacuare prin pompe | 5,00 m |
| LED-uri | Clasa 1 |
| Certificate de testare acordate | consultați placa cu date tehnice |
| Consum de putere în modul oprit | 0,10 |
| Consum de putere în modul inactiv | 0,50 |
| Bandă de frecvență | 2,4000 GHz – 2,4835 GHz |
| Putere maximă de emisie | < 100 mW |

Date tehnice

Declarație de conformitate

Miele declară prin prezenta că această mașină de spălat corespunde Directivei 2014/53/UE.

Textul complet al declarației de conformitate UE este disponibil la una dintre următoarele adrese de internet:

- Produse, descărcare, pe www.miele.ro

| Programe | Încărcare kg | Energie kWh | Apă Litri | Durată Oră: Min. | Temperatu- ră ¹ °C | Umiditate rezi- duală % | Viteză de centrifugare rpm |
|----------------------------|-----------------|----------------|--------------|---------------------|-------------------------------------|-------------------------------|----------------------------------|
| Spălare | | | | | | | |
| ECO 40-60* | 8,0 | 0,80 | 60 | 3:39 | 35 | 44 | 1600 |
| | 4,0 | 0,30 | 52 | 2:39 | 28 | 43 | 1600 |
| | 2,0 | 0,20 | 28 | 2:29 | 25 | 46 | 1600 |
| Bumbac | 60 | 1,35 | 57 | 2:29 | 54 | 50 | 1600 |
| | 20 ² | 0,35 | 72 | 2:39 | 20 | 50 | 1600 |
| Întreținere ușoară | 30 | 0,32 | 47 | 1:59 | 30 | 30 | 1200 |
| Express ³ | 40 | 0,33 | 30 | 0:20 | 27 | 60 | 1200 |
| Lână | 30 | 0,23 | 35 | 0:39 | - | - | - |
| QuickPower | 40 | 0,58 | 40 | 0:49 | - | - | - |
| Spălare și uscare | | | | | | | |
| ECO 40-60* Uscat normal | 5,0 | 3,30 | 85 | 6:29 | 30 | 0 | 1600 |
| | 2,5 | 1,60 | 43 | 3:59 | 24 | 0 | 1600 |

* Programul de testare este conform cu legislația UE privind proiectarea ecologică 2019/2023 și etichetarea energetică conform Regulamentului nr. 2019/2014

¹ Temperatura maximă atinsă de rufe în timpul spălării principale.

² 20 °C Program pentru articole din bumbac ușor murdare.

³ Extraopțiunea *Quick* activată

În testele de comparare trebuie oprită dozarea TwinDos.

Notă pentru client

Datele privind consumul pot varia față de valorile nominale trecute în tabel, în funcție de presiunea, duritatea și temperatura apei la alimentare, temperatura camerei, tipul și cantitatea rufelor încărcate, fluctuații în furnizarea energiei electrice și extraopțiunile selectate.

Setări

Meniul Setări se folosește la modificarea setărilor electronice ale mașinii de spălat cu uscător, astfel încât aceasta să funcționeze conform diferitelor cerințe. Puteți modifica oricând setările.

Accesarea setărilor

- Porniți mașina de spălat cu uscător.
- Răsfoiți în meniul principal până când apare Setări.
- Atingeți butonul cu senzor Setări.

Afișajul comută în meniul Setări.

Selectarea setărilor

Setările sunt grupate în mai multe domenii.

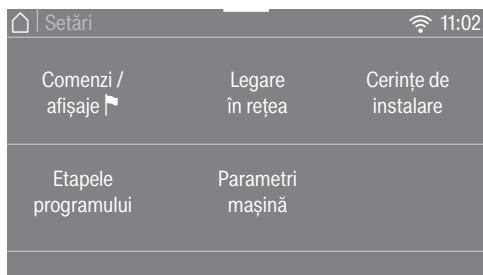

- Selectați zona dorită.
- Răsfoiți în lista de opțiuni până când setarea dorită este afișată.
- Atingeți butonul cu senzor pentru a procesa setarea.

Modificarea setărilor

- Modificați valoarea afișată și confirmați cu OK ...
- ... sau atingeți o opțiune pentru a o selecta.

O opțiune selectată va fi marcată cu portocaliu.

Opțiunea selectată este salvată. Afișajul trece în meniul setări sau în nivelul de meniu anterior.

Terminarea setărilor

- Atingeți butonul cu senzor ↵.

Afișajul trece în nivelul de meniu anterior.

- Atingeți butonul cu senzor 🏠.

Afișajul va trece în meniul principal.

Comenzi / afișaje

Limbă

Afișajul poate fi setat într-una dintre mai multe limbi.

Stegulețul  din dreptul cuvântului *Lim-bă* vă va ajuta să vă orientați dacă s-a setat o limbă pe care nu o cunoașteți.

Limba selectată va fi salvată.

Cod PIN

Cu ajutorul codului PIN vă protejați mașina de spălat cu uscător de utilizarea neautorizată.

Selectare

- activați

Codul PIN este 125 și poate fi activat. Dacă este activat codul PIN, atunci când mașina de spălat cu uscător este pornită din nou, trebuie introdus codul PIN pentru a o putea utiliza.

- dezactivați

Dacă mașina poate fi utilizată fără a fi necesară introducerea codului. Apare doar în cazul în care codul PIN a fost activat în prealabil.

- modificați

Puteți introduce orice cod.

Dacă ați uitat codul PIN, doar Serviciul Clienti Miele vă poate debloca mașina.

Notați-vă noul cod PIN.

Memory

După începerea unui program, mașina va memora ultimele setări selectate (program, temperaturi, viteză de centrifugare și extraopțiuni).

Atunci când selectați din nou acel program, mașina vă arată setările salvate.

Mașina este livrată având Memory dezactivată.

Oră curentă

Atunci când setați formatul ceasului, se poate seta și ora.

Format ceas

- format 24 h (setare din fabricație)

- format 12 h

setați

- Ora curentă poate fi setată.

Volu sonor

Intensitatea diferitelor semnale sonore poate fi modificată.

- Semnal sonor final

- Tonul butoanelor

- Ton de întâmpinare

Setarea se face în 7 trepte și poate fi și oprită.

Setări

Luminozitate afișaj

Luminozitatea afișajului poate fi modificată.

Setarea se face în 7 trepte.

Unitate de temperatură

Datele privind temperatura pot fi exprimate în °C/Celsius sau în °F/Fahrenheit.

Din fabricație, temperatura este setată în °C/Celsius.

Etapele programului

TwinDos

Puteți stabili și verifica detergentul utilizat și cantitățile de dozare.

Selectați detergentul

Dacă doriți să dozați alți agenți decât UltraPhase 1 și 2 prin funcția TwinDos, aveți nevoie de recipiente TwinDos ce pot fi reumplute (accesorii opționale).

Folosirea UltraPhase 1 și 2 este posibilă doar în pachet. De aceea la selectarea unui alt agent, setarea pentru celălalt compartiment este ștersă automat.

Pot fi folosiți următorii agenți:

- Miele UltraPhase 1
- Miele UltraPhase 2
- Detergent universal
- Detergent rufe colorate
- Detergent delicate
- Detergent delicate/lână
- Balsam de rufe

țineți cont de instrucțiunile de dozare ale producătorului de pe ambalajul detergentului.

Trebuie indicată cantitatea de dozare corespunzătoare pentru agentul selectat. Afișajul vă conduce prin setări.

Sfat: Dacă selectați opțiunea Agent lipsă, este scos din funcțiune compartimentul corespunzător pentru funcția TwinDos.

Modificați dozajul

Valorile setate pentru cantitatea doza-
tă din compartimentele ① și ② pot fi
verificate și corectate.

Murdărire

Puteți să stabiliți ce grad de murdărire
este presetat.

- ușor murdar
- normal (setare din fabricație)
- foarte murdar

Nivel Apă plus

La activarea extraopțiunii *Apă plus* pu-
teți crește nivelul apei în 4 trepte.

Selectare

- normal (setare din fabricație)
- plus ◊
- plus ◊◊
- plus ◊◊◊

Nivel maxim apă la clătire

Nivelul apei la clătire poate fi setat la
valoarea maximă.

Această funcție este importantă pentru
persoanele alergice, pentru a obține un
rezultat foarte bun de clătire. Consumul
de apă crește.

Mașina este livrată având funcția dez-
activată.

Timp de înmuiere

Puteți să setați timpul de înmuiere în-
tre 30 de minute și 6 ore.

Puteți să setați timpul în pași de câte 30
de minute. La selectarea extraopțiunii
Înmuiere, se efectuează timpul selectat.

Din fabricație este setat un timp de 0:
30 ore.

Setări

Prespălare prelung. BBC

Dacă aveți cerințe speciale de la etapa de prespălare, puteți prelungi durata de bază a acesteia de 25 de minute.

Selectare

- normal (setare din fabricație)

Timpul de prespălare este de 25 de minute.

- + 6 min

Timpul de prespălare este de 31 de minute.

- + 9 min

Timpul de prespălare este de 34 de minute.

- + 12 min

Timpul de prespălare este de 37 de minute.

Acțiune blândă

Dacă este activată funcția Acțiune blândă, se reduce mișcarea cuvei. Astfel, articolele textile ușor murdare pot fi spălate mai blând.

Funcția Acțiune blândă poate fi activată pentru programele *Bumbac* și *Întreținere ușoară*.

Dacă este activată funcția Acțiune blândă, la fiecare ciclu de spălare în aceste programe se spală în ritmul corespunzător acestei funcții.

Mașina este livrată având funcția de Acțiune blândă dezactivată.

Preven. rufe comprimate

Pentru a reduce posibilitatea formării unui cerc de rufe, viteza de centrifugare finală poate fi limitată.

Setarea Preven. rufe comprimate are efect doar în cazul spălării și uscării continue.

Selectare

- oprit (setare din fabricație)

- 900

- 1000

- 1100

- 1200

Grade de uscare

Aveți posibilitatea de a ajusta gradele de uscare pentru programele *Bumbac*, *Întreținere ușoară* și *Automatic plus* dacă este necesar.

Setarea se face în 7 trepte.

Prelungire răcire

Puteți prelungi etapa de răcire dinaintea terminării programului. Rufele vor fi răcite mai puternic. Prelungirea se efectuează doar dacă este selectat un grad de uscare. La uscarea cronometrată, prelungirea duratei de răcire nu este activă.

Puteți selecta o durată de răcire suplimentară cuprinsă între 0 min (setare implicită din fabricație) și 18 min.

Legare în rețea

Miele@home

Gestionați conexiunea mașinii la rețeaua WiFi de la domiciliul dvs.

Selectare

- Configurați

Acest mesaj apare doar dacă mașina nu este conectată încă la o rețea WiFi.

Procesul de configurare este descris în capitolul „Prima punere în funcțiune“.

- Dezactivați

Setarea este vizibilă doar atunci când Miele@home este activat.

Miele@home rămâne configurat, funcția WiFi este dezactivată.

- Activați

Setarea este vizibilă doar atunci când Miele@home este dezactivat.

Funcția WiFi este activată din nou.

- Status conexiune

Setarea este vizibilă doar atunci când Miele@home este activat.

Sunt afișate calitatea recepției WiFi, denumirea rețelei și adresa IP.

- Reconfigurați

Setarea este vizibilă doar atunci când Miele@home este configurat.

Resetați conexiunea WiFi (rețea) pentru a efectua o reconfigurare.

- Resetați

Setarea este vizibilă doar atunci când Miele@home este configurat.

Setări

Funcția WiFi este dezactivată, iar conexiunea cu rețeaua WiFi este resetată la setările din fabricație.

Resetați configurarea rețelei atunci când eliminați sau vindeți aparatul sau când puneți în funcțiune un aparat folosit.

Doar așa vă asigurați că ați șters toate datele personale și posesorul anterior nu mai poate avea acces la aparat.

Pentru a folosi din nou Miele@home trebuie realizată din nou conexiunea.

Comandă la distanță

Setarea Comandă la distanță este vizibilă numai dacă setarea Miele@home este configurată și activată.

Dacă ați instalat aplicația Miele pe terminalul mobil, puteți să apelați starea mașinii de oriunde vă aflați și să porniți mașina de la distanță.

De asemenea, puteți controla mașina de la distanță prin programul *MobileStart*.

Puteți să dezactivați setarea Comandă la distanță dacă nu doriți să operați mașina de la dispozitivul dvs. mobil.

Oprirea programului se poate realiza prin aplicație, chiar dacă Comandă la distanță nu este activată.

De la butonul „Start întârziat” setați o perioadă până la care doriți să porniți mașina și porniți funcția Start întârziat (consultați capitolul „Start întârziat/SmartStart”).

Aparatul poate fi pornit în intervalul de timp indicat, prin intermediul unui semnal transmis de dvs.

Dacă nu este transmis niciun semnal până la timpul de pornire maxim setat, mașina pornește automat.

Mașina este livrată având funcția comandă de la distanță dezactivată.

SmartGrid

Setarea SmartGrid este vizibilă numai dacă setarea Miele@home este configurată și activată.

Cu această funcție puteți să porniți aparatul automat la orele la care tarifele la energie sunt cele mai mici.

Dacă ați activat SmartGrid, butonul *Start întârziat* are o nouă funcție.

Setați SmartStart până la cu ajutorul tastei „Start întârziat” (consultați capitolul „Start întârziat/SmartStart”).

Aparatul va fi pornit în intervalul de timp indicat de dvs., prin intermediul unui semnal transmis de furnizorul de energie.

Dacă furnizorul de energie nu transmite niciun semnal până la timpul de pornire maxim setat, mașina de spălat cu uscător pornește automat.

Mașina este livrată având funcția SmartGrid dezactivată.

Remote Update

Opțiunea Remote Update este doar afișată și poate fi selectată doar dacă sunt îndeplinite condițiile pentru utilizarea Miele@home (consultați capitolul „Prima punere în funcțiune”, secțiunea „Miele@home”).

Prin RemoteUpdate, software-ul mașinii poate fi actualizat. Dacă este disponibilă o actualizare pentru mașina dumneavoastră,

voastră, aceasta este descărcată automat de către mașină. Instalarea unei actualizări nu are loc automat, ci trebuie inițiată manual de dumneavoastră.

Dacă nu instalați o actualizare, puteți să folosiți în continuare mașina în mod obișnuit. Miele vă recomandă totuși să instalați actualizările.

Activare/dezactivare

RemoteUpdate este activat din fabricație. O actualizare disponibilă este descărcată automat și trebuie inițiată manual de dumneavoastră.

Dezactivați RemoteUpdate dacă nu doriți ca actualizările să fie descărcate automat.

Efectuarea RemoteUpdates

Informațiile despre cuprinsul și conținutul unei actualizări sunt furnizate în aplicația Miele.

Dacă există o actualizare disponibilă, pe afișajul mașinii dumneavoastră va apărea un mesaj.

Puteți instala actualizarea imediat sau o puteți amâna pe mai târziu. Mesajul va apărea din nou la repornirea mașinii.

Dacă nu doriți să instalați actualizarea, dezactivați RemoteUpdate.

Instalarea actualizării poate dura câteva minute.

Vă rugăm să rețineți următoarele:

- Dacă nu primiți niciun mesaj, înseamnă că nu este disponibilă nicio actualizare.
- O actualizare instalată nu poate fi resetată.
- Nu opriți mașina în timpul instalării actualizării. În caz contrar actualizarea va fi întreruptă și nu va fi instalată.
- Unele actualizări de software pot fi efectuate numai de Serviciul Clienți Miele.

Parametri mașină

Drepturi de autor și licențe pentru utilizare și software control

Pentru utilizarea și controlul aparatului, Miele folosește software-uri proprii sau externe, neîncadrate în așa-numitele condiții de licențiere Open Source.

Aceste software-uri/componente software sunt protejate de drepturi de autor. Autorizările Miele și ale terților privind drepturile de autor trebuie respectate.

Mai mult, în prezentul aparat sunt incluse componente software care sunt transmise mai departe sub condiții de licențiere Open Source. Puteți accesa componentele Open Source incluse, împreună cu prevederile privind drepturile de autor aferente, copii ale respectivelor condiții de licențiere valabile, precum și alte eventuale informații din aparat, la punctul din meniu Setări | Parametri aparat | Informații legale | Licențe Open Source. Reglementările privind răspunderea și garanția pentru condițiile de licențiere Open Source indicate acolo se aplică numai raportat la respectivii titulari ai drepturilor.

Drepturi de autor și licențe pentru modulul de comunicare

Pentru utilizarea și controlul modulului de comunicare, Miele folosește software-uri proprii sau externe, neîncadrate în așa-numitele condiții de licențiere Open Source. Aceste software-uri/componente software sunt protejate prin drepturi de autor. Autorizările Miele și ale terților privind drepturile de autor trebuie respectate.

Mai mult, în prezentul modul de comunicare sunt incluse componente software care sunt transmise mai departe sub condiții de licențiere Open Source. Puteți accesa componentele Open Source incluse, împreună cu prevederile privind drepturile de autor aferente, copii ale respectivelor condiții de licențiere valabile, precum și alte eventuale informații local, prin IP, prin intermediul unui browser web (<http://<adresa ip>/Licenses>). Reglementările privind răspunderea și garanția pentru condițiile de licențiere Open Source indicate acolo se aplică numai raportat la respectivii titulari ai drepturilor.

Cerințe de instalare

Presiune joasă apă

Dacă presiunea apei este prea scăzută, mașina de spălat cu uscător întreprinde programul cu mesajul de eroare Alimentare apă.

În care presiunea apei este scăzută, această setare poate fi activată pentru a garanta o alimentare cu apă fără erori.

Setarea implicită din fabricație este Presiune joasă apă.

Răcire soluție de spălare

La finalul spălării principale se alimentează o cantitate suplimentară de apă în tambur, pentru răcirea soluției de apă cu detergent.

Răcirea soluției de apă cu detergent are loc când selectați programul Bumbac, la temperaturi de peste 70 °C.

Activați răcirea soluției de apă cu detergent:

- pentru a preveni riscul de opărire, dacă furtunul de evacuare este fixat de marginea chiuvetei sau a căzii
- în cazul în care țevile de scurgere din clădire nu corespund standardului DIN 1986

Mașina este livrată având funcția de răcire a soluției de apă cu detergent dezactivată.

Reducerea temperaturii

La altitudini mari se reduce punctul de fierbere al apei. Pentru a preveni „fierberea apei”, Miele recomandă activarea funcției de reducere a temperaturii la altitudini de peste 2.000 m. Temperatura maximă este redusă la 80 °C chiar dacă a fost selectată o temperatură mai ridicată.

Mașina este livrată având funcția de reducere a temperaturii dezactivată.

Produse de curățare și îngrijire

Puteți procura detergenți, agenți de îngrijire a materialelor textile, aditivi și produse de îngrijire a echipamentelor pentru această mașină de spălat. Toate produsele sunt concepute pentru a fi compatibile cu mașinile de spălat Miele.

Puteți achiziționa aceste produse și multe altele de la www.shop.miele.com, de la Serviciul Clienți Miele sau de la reprezentanța dumneavoastră.

Detergent

Miele UltraPhase 1 și 2

- detergent cu 2 componente pentru rufe colorate și albe
- pentru culori vibrante și rufe de un alb strălucitor
- îndepărtare excelentă a petelor chiar și la temperaturi scăzute

UltraWhite (detergent pudră)

- cele mai bune rezultate la 20/30/40/60/95 °C
- alb strălucitor datorită formulei puternice cu oxigen activ
- îndepărtare excelentă a petelor chiar și la temperaturi scăzute

UltraColor (detergent lichid)

- cele mai bune rezultate ale spălării la 20/30/40/60 °C
- cu formulă pentru protecția culorii, pentru culori vibrante
- îndepărtare excelentă a petelor chiar și la temperaturi scăzute

detergent de rufe delicate WoolCare (detergent lichid)

- pentru lână, mătase și articole fine
- complex special de îngrijire din proteină de grâu și formulă de protecție a culorilor
- cele mai bune rezultate ale spălării la 20/30/40/60 °C

Detergent special

Acești detergenți speciali sunt disponibili sub formă de capsule, pentru o dozare individuală comodă.

Caps Sport

- pentru articole sintetice
- neutralizează mirosurile prin agentul de absorbție a mirosului pe care îl conțin
- împiedică încărcarea electrostatică a articolelor
- menține forma și respirabilitatea articolelor textile

Caps DownCare

- pentru articole cu puf
- menține elasticitatea și respirabilitatea pufului
- curățare eficientă și îngrijire delicată datorită lanolinei
- penele de gâscă nu se fac cocloașe și rămân pufoase

Caps WoolCare

- detergent pentru articole din lână și delicate
- complex special de îngrijire din proteine de grâu
- tehnologie de protejare a fibrelor împotriva împâslirii
- formulă de protejare a culorilor, pentru o curățare delicată

Caps CottonRepair

- detergent special pentru articole din bumbac
- reîmprospătează articolele în mod vizibil dintr-o singură spălare
- rețetă Miele specială cu tehnologia Novozymes
- cu efect anti-pilling și reînnoire a intensității și luminozității culorii
- se utilizează maximum 1 până la de 2 x pe an și per articol

Produse de curățare și îngrijire

Agent de îngrijire a materialelor textile

Acest agent de îngrijire este disponibil sub formă de capsule, pentru o dozare individuală comodă.

Cap balsam

- balsam pentru rufe cu parfum proaspăt
- puritate deplină, parfum proaspăt și curățenie profundă a porilor
- pentru rufe moi și pufoase
- împiedică încărcarea electrostatică a articolelor

Aditiv

Aditivul este disponibil sub formă de capsule, pentru o dozare individuală comodă.

Cap Booster

- agent de îndepărtare a petelor cu putere foarte mare de eliminare a acestora
- tehnologie cu enzime împotriva petelor persistente
- adecvat pentru rufe albe și colorate
- pentru rezultate excelente la spălare, chiar și la temperaturi scăzute

Îngrijirea mașinii

TwinDosCare

- detergent pentru sistemul de dozare TwinDos
- se folosește înaintea unei pauze mai lungi de utilizare (minimum 2 luni)
- se folosește înainte de schimbarea produsului

Agent anti-calcar

- înlătură depunerile masive de calcar
- acțiune blândă și protectoare datorită acidului citric natural
- protejează elementele de încălzire, tamburul și alte componente

IntenseClean

- pentru o curățare igienică în mașina de spălat
- îndepărtează grăsimile, bacteriile și mirosurile pe care le degajă acestea
- curățare temeinică

Tablete de dedurizare a apei

- dozare redusă de detergent în caz de apă dură
- mai puține resturi de detergent în textile
- mai puține substanțe chimice în apa evacuată datorită cantității reduse de detergent dozat

România
SC Miele Appliances SRL
Piața Presei Libere, nr. 3-5,
București
Clădirea City Gate, Turnul sudic, parter
Telefon 021 352 07 77 / 78 / 79
Fax 021 352 07 76
E-mail info@miele.ro

Miele & Cie. KG
Carl-Miele-Straße 29
33332 Gütersloh
Germania

WTR 870 WPM

ro-RO

M.-Nr. 12 157 251 / 01