



## Instrucțiuni de utilizare Combină frigorifică















Citiți **în mod obligatoriu** aceste instrucțiuni de utilizare și instrucțiunile de instalare înainte de amplasare – instalare – punerea în funcțiune. Astfel, vă protejați și evitați pagubele.

# Cuprins

---

<b>Indicații de siguranță și avertizări</b> .....	5
<b>Contribuiți la protecția mediului înconjurător</b> .....	16
<b>Instalare</b> .....	17
Locul instalării.....	17
Combinatii „side-by-side“ .....	18
Clasa climatică .....	19
Admisia și evacuarea aerului.....	19
Ușă de mobilier .....	20
Dimensiunea fantei pe orizontală și verticală .....	20
– Greutatea ușii corpului de mobilier.....	21
Dimensiuni de încastrare .....	22
Instalarea într-un corp de bucătărie înalt/vedere laterală.....	22
Conexiune și admisie/evacuare aer .....	23
Limitarea unghiului de deschidere al ușii .....	24
Conectare la rețeaua electrică.....	25
<b>Economisirea energiei</b> .....	27
<b>Descrierea aparatului</b> .....	28
Panou de comandă cu afișaj Start .....	30
Modul Setări  .....	30
Selectarea funcției dorite în modul Setări  .....	32
Organizarea spațiului interior.....	33
Mutarea rafturilor de pe ușă/raftului pentru sticle .....	33
Atașarea tăvilor pentru ouă .....	33
Deplasarea suportului pentru sticle sau scoaterea acestuia.....	33
Glisarea raftului comun .....	33
Mutarea raftului comun .....	33
Mutarea rafturilor .....	34
Loc pentru tava de copt.....	34
Proiectați zona de congelare în mod flexibil(VarioRoom) .....	34
Schimbarea filtrului cu carbon .....	35
Accesorii incluse .....	35
Accesorii opționale.....	35
<b>Pornirea și oprirea combinei frigorifice</b> .....	37
Înainte de prima utilizare .....	37
Conectați combina frigorifică .....	37
Pornirea aparatului .....	37
Oprirea aparatului.....	38
Oprirea separată a frigiderului .....	38
Oprirea aparatului pentru perioade mai lungi de timp.....	39

<b>Temperatura corectă</b> .....	40
Afișaj temperatură .....	41
Setarea temperaturii din frigider și din congelator .....	41
Valori de setare posibile .....	41
<b>Utilizarea Super Răcire, Super Congelare și DynaCool</b> .....	42
<b>Selectarea altor setări</b> .....	45
Explicații ale setărilor respective .....	45
Modul Party  .....	45
Modul Holiday  .....	45
Activarea funcției de blocare  /  .....	46
Modul Sabat  .....	47
Informații despre modul Sabat <b>i</b> .....	48
Modificarea timpului până când alarma ușii  pornește .....	48
Configurarea Miele@home .....	48
Modificarea volumului semnalelor sonore  /  .....	50
Modificarea luminozității afișajului  .....	51
Dezactivare regim demonstrativ  .....	51
Revenirea la setările din fabricație  .....	52
Informații <b>i</b> .....	52
Indicator de înlocuire filtru timestrip  .....	52
Mod curățare  .....	52
<b>Alarma de temperatură și alarma ușii</b> .....	53
Alarma ușii.....	54
<b>Păstrarea alimentelor în frigider</b> .....	55
Diverse zone de păstrare.....	55
Alimente neadecvate pentru frigider .....	56
Indicații privind cumpărarea alimentelor .....	56
Păstrarea corectă a alimentelor.....	57
<b>Depozitarea alimentelor în sertarul DailyFresh</b> .....	58
Sertar DailyFresh .....	58
<b>Congelarea și păstrarea alimentelor</b> .....	60
Congelarea alimentelor proaspete .....	60
Capacitate maximă de congelare.....	60
Păstrarea alimentelor gata congelate.....	60
Congelarea alimentelor proaspete la domiciliu .....	61
Timpul de depozitare a alimentelor congelate .....	62
Răcirea rapidă a băuturilor .....	63

# Cuprins

---

Utilizarea accesoriilor .....	63
Prepararea cuburilor de gheață.....	63
<b>Dezghetarea.....</b>	<b>64</b>
<b>Curățare și întreținere .....</b>	<b>65</b>
Indicații privind agenții de curățare .....	65
Pregătirea aparatului pentru curățare .....	66
Curățarea spațiului interior .....	67
Curățare manuală sau în mașina de spălat vase a accesoriilor .....	67
Îndepărtarea și dezasamblarea accesoriilor pentru curățare .....	68
Montarea sertarelor și plăcilor de sticlă din congelator .....	69
Curățarea garniturii de etanșare a ușii.....	71
Curățarea spațiilor de ventilare.....	71
După curățare .....	71
<b>Ghid de rezolvare a problemelor.....</b>	<b>72</b>
<b>Zgomote .....</b>	<b>82</b>
<b>Serviciu Clienți .....</b>	<b>84</b>
Contact în caz de defecțiuni.....	84
Baza de date EPREL .....	84
Garanție.....	84
<b>Declarație de conformitate.....</b>	<b>85</b>
<b>Drepturi de autor și licențe .....</b>	<b>86</b>

## Indicații de siguranță și avertizări

Această combină frigorifică corespunde normelor de siguranță în vigoare. Utilizarea sa incorectă poate provoca, însă, accidentarea utilizatorilor și daune materiale.

Citiți cu atenție instrucțiunile de utilizare și instalare înainte de a utiliza combina frigorifică pentru prima dată. Acestea conțin informații importante privind instalarea, siguranța, utilizarea și întreținerea aparatului. Astfel vă protejați și evitați pagubele la combina frigorifică.

Conform standardului IEC 60335-1, compania Miele vă sugerează în mod explicit să citiți și să respectați toate informațiile disponibile privind instalarea combinei frigorifice, precum și indicațiile de siguranță și avertizările.

Compania Miele nu își asumă răspunderea pentru pagubele produse în urma nerespectării acestor indicații.

Păstrați aceste instrucțiuni de utilizare și instalare și transmiteți-le unui eventual viitor proprietar.

## Indicații de siguranță și avertizări

---

### Întrebuințare adecvată

► Combina frigorifică este concepută pentru utilizare casnică sau în medii similare celui casnic, de exemplu:

- în magazine, birouri și medii de lucru similare,
- în unități agricole,
- de către clienți în hoteluri, moteluri, pensiuni și alte spații tipice de locuit.

Această combină frigorifică nu este proiectată pentru utilizare în exterior.

► Acest aparat a fost proiectat exclusiv pentru uz casnic, pentru păstrarea la rece a alimentelor și a băuturilor, precum și pentru depozitarea alimentelor congelate, pentru congelarea alimentelor proaspete și pentru prepararea gheții.

Orice altă întrebuințare a aparatului este contraindicată.

► Combina frigorifică nu este adecvată pentru depozitarea și răcirea medicamentelor, plasmei sanguine, preparatelor de laborator sau altor substanțe sau produse similare care fac obiectul directivei privind produsele medicale. Utilizarea necorespunzătoare a combinei frigorifice poate duce la deteriorarea sau stricarea produselor depozitate. De asemenea, combina frigorifică nu este adecvată pentru funcționarea în zone cu risc de explozie.

Miele nu răspunde pentru daunele cauzate ca urmare a utilizării neconforme sau greșite.

► Persoanele (inclusiv copiii) care din cauza abilităților fizice, senzoriale sau mentale sau a lipsei de experiență sau cunoștințe nu pot să utilizeze combina frigorifică, trebuie să fie supravegheate în timpul utilizării.

Aceste persoane pot utiliza nesupravegheate combina frigorifică numai atunci când au fost instruite cu privire la utilizarea în siguranță și au înțeles care sunt pericolele ce pot apărea.

### Siguranța copiilor

- ▶ Nu le permiteți copiilor sub 8 ani să se apropie de aparat, decât dacă îi supravegheați în permanență.
- ▶ Copiii mai mari de opt ani pot folosi aparatul fără a fi supravegheați, dacă utilizarea acestuia le-a fost clar explicată și dacă îl pot utiliza în condiții de siguranță. Copiii trebuie să recunoască și să înțeleagă posibilele pericole ale unei utilizări incorecte.
- ▶ Copiii nesupravegheați nu au voie să curețe sau să îngrijească aparatul.
- ▶ Supravegheați copiii care se află în apropierea aparatului. Nu lăsați niciodată copiii să se joace cu combina frigorifică.
- ▶ Pericol de asfixiere! În timp ce se joacă, copiii se pot înfășura în ambalaj (de exemplu folii) sau își pot trage ambalajul peste cap și se pot asfixia. Nu lăsați ambalajul la îndemâna copiilor.

## Indicații de siguranță și avertizări

---

### Măsuri tehnice de siguranță

► Circuitul de agent frigorific este verificat în ceea ce privește etanșeitatea. Combina frigorifică corespunde prevederilor relevante referitoare la siguranță, precum și directivelor UE aplicabile în domeniu.



► Avertizare: Pericol de incendiu ca urmare a materialelor inflamabile. Acest simbol este amplasat pe compresor și indică materialele inflamabile. Nu îndepărtați acest autocolant.

Agentul de răcire inclus (informații pe eticheta cu date tehnice) este ecologic, dar inflamabil.

Utilizarea acestui agent de răcire ecologic conduce, într-o anumită măsură, la un nivel mai mare al zgomotelor de funcționare ale aparatului. Pe lângă zgomotele de funcționare ale compresorului pot apărea zgomote ale agentului frigorific care circulă prin întregul circuit de răcire. Din păcate, aceste efecte sunt inevitabile, însă nu influențează performanța combinei frigorifice.

La transportul și la montarea/instalarea combinei frigorifice, aveți grijă să nu deteriorați componentele circuitului de răcire. Stropii de agent de răcire pot provoca leziuni oculare și vaporii agentului de răcire se pot aprinde.

În cazul deteriorărilor:

- Evitați focul deschis sau sursele de aprindere.
- Deconectați aparatul de la rețeaua electrică.
- Aerisiți încăperea în care este situat aparatul, timp de câteva minute.
- Contactați Serviciul Clienți.



## Indicații de siguranță și avertizări

---

- ▶ Cu cât este mai mult agent frigorific într-o combină frigorifică, cu atât trebuie să fie mai mare încăperea în care este instalată combina frigorifică. În cazul unor scurgeri, în încăperile prea mici se poate forma un amestec combustibil gaz-aer. Pentru fiecare 8 g de agent frigorific trebuie să corespundă 1 m<sup>3</sup> din încăperea. Cantitatea de agent frigorific este indicată pe eticheta cu date tehnice amplasată în interiorul combinei frigorifice.
- ▶ Datele de conectare de pe eticheta cu date tehnice a aparatului (putere, frecvență și tensiune) trebuie să corespundă instalației electrice din locuință, pentru a preveni avarierea aparatului. Comparați aceste date înainte de conectare. Dacă aveți nelămuriri, consultați un electrician calificat.
- ▶ Siguranța electrică a aparatului este garantată numai dacă acesta este conectat la un sistem de împământare instalat conform normelor aplicabile. Este foarte important ca această instalație fundamentală de siguranță să fie îndeplinită. Dacă aveți nelămuriri, solicitați unui electrician calificat să verifice instalația electrică a locuinței.
- ▶ Este posibilă funcționarea temporară sau permanentă pe un sistem de alimentare cu energie autosuficient sau nesincron de rețea (cum ar fi rețele insulare, sisteme de rezervă). Condiția prealabilă pentru funcționare este ca sistemul de alimentare cu energie să respecte cerințele EN 50160 sau unul comparabil. Măsurile de protecție prevăzute în instalația casei și în acest produs Miele trebuie asigurate, de asemenea, în ceea ce privește funcția și modul de funcționare a acestora în operare autonomă sau în funcționare nesincronă a rețelei sau trebuie înlocuite cu măsuri echivalente în instalare. Așa cum este descris, de exemplu, în publicația curentă a VDE-AR-E 2510-2.
- ▶ În cazul în care cablul de conectare livrat împreună cu aparatul este deteriorat, acesta trebuie înlocuit cu o piesă de schimb originală, pentru a evita pericolele pentru utilizator. Miele garantează respectarea cerințelor de siguranță numai dacă sunt utilizate piese de schimb originale.

## Indicații de siguranță și avertizări

---

- ▶ Prizele multiple sau prelungitoarele nu garantează siguranța necesară (pericol de incendiu). Nu le folosiți pentru a conecta aparatul la rețeaua de energie electrică.
- ▶ Dacă umiditatea ajunge la componentele parcurse de tensiune sau la cablul de alimentare, acest lucru poate provoca un scurtcircuit. Așadar, nu utilizați aparatul în spații umede sau unde se pulverizează apă (de ex. garaj, spălătorie).
- ▶ Nu este permisă utilizarea acestui aparat în locații mobile (de exemplu pe ambarcațiuni).
- ▶ Avarierea aparatului vă poate pune în pericol siguranța. Verificați dacă aparatul prezintă avarii vizibile. Nu utilizați niciodată un aparat avariat.
- ▶ Utilizați aparatul doar în stare montată, astfel încât să fie garantată funcționarea sigură a acestuia.
- ▶ În timpul lucrărilor de instalare, întreținere și reparare, aparatul trebuie deconectat complet de la rețeaua electrică. Aparatul este complet deconectat de la rețeaua electrică doar atunci când:
  - siguranțele instalației electrice sunt decuplate sau
  - siguranțele fuzibile ale instalației electrice sunt deșurubate sau
  - cablul de alimentare la rețea este deconectat de la rețeaua electrică. În cazul cablurilor de alimentare cu ștecăr, nu trageți de cablu, ci de ștecăr pentru a deconecta aparatul de la rețea.
- ▶ Lucrările necorespunzătoare de instalare, întreținere sau reparație pot implica pericole considerabile pentru utilizator. Lucrările de instalare, întreținere sau reparație se efectuează doar de către specialiști autorizați de compania Miele.
- ▶ Dacă aparatul este supus unor reparații de către persoane neautorizate și nu de către personal autorizat de compania Miele, i se va anula garanția.

- ▶ Componentele defecte pot fi înlocuite doar cu piese de schimb originale Miele. Doar în aceste condiții Miele poate garanta siguranța utilizării combinei frigorifice.
- ▶ Datorită cerințelor speciale (de ex. cu privire la temperatură, umiditate, rezistență chimică, rezistență la abraziune și vibrații), această combină frigorifică este dotată cu o lampă specială. Această lampă trebuie folosită numai în scopurile prevăzute. Lampa nu este adecvată pentru iluminatul încăperii. Înlocuirea trebuie efectuată numai de către un tehnician autorizat sau de către Serviciul Clienți Miele. Această combină frigorifică conține mai multe surse de lumină ce aparțin cel puțin clasei de eficiență energetică F.

### **Instalarea corespunzătoare**

- ▶ La instalarea combinei frigorifice, este esențial să țineți cont și de instrucțiunile de instalare anexate.
- ▶ La transportarea și montarea combinei frigorifice, purtați tot timpul mănuși de protecție.
- ▶ Amplasați aparatul cu ajutorul unei a 2-a persoane.
- ▶ Schimbați balamaua ușii (dacă este necesar) conform instrucțiunilor de instalare anexate.
- ▶ Încadrați combina frigorifică doar într-un dulap destinat acestui lucru, stabil, rectangular și orizontal, amplasat pe o podea orizontală și plană.

## Indicații de siguranță și avertizări

---

### Utilizare corectă

- ▶ Combina frigorifică este proiectată pentru o anumită clasă climatică (interval de temperatură ambientală) și nu trebuie utilizată în afara limitelor acesteia. Clasa climatică se găsește pe plăcuța cu date tehnice din interiorul aparatului. O temperatură ambientală mai joasă conduce la un timp de nefuncționare mai lung al compresorului, astfel încât combina frigorifică nu poate menține temperatura necesară.
- ▶ Spațiile de ventilare nu trebuie acoperite sau obturate. În caz contrar, circulația corespunzătoare a aerului nu mai este garantată. Consumul de energie crește, nefiind exclusă avarierea componentelor.
- ▶ În cazul în care depozitați alimente ce conțin grăsimi sau uleiuri în aparat sau pe ușa acestuia, aveți grijă ca eventualele scurgeri de grăsime sau ulei să nu intre în contact cu componentele de plastic ale aparatului. Materialul plastic poate deveni poros, astfel încât se poate sparge sau rupe.
- ▶ Pericol de incendiu și explozie. Nu depozitați în aparat materiale explozive sau orice produse care conțin materiale inflamabile (de exemplu doze de spray). Amestecurile gazoase inflamabile se pot aprinde de la componentele electrice.
- ▶ Pericol de explozie. Nu utilizați aparate electrice în interiorul combinii frigorifice (de ex. pentru prepararea înghețatei moi). Se pot forma scântei.
- ▶ Pericol de accidentare și de avariere a aparatului. Nu depozitați în congelator doze sau sticle conținând băuturi sau lichide carbogazoase care pot îngheța. Dozele sau sticlele pot plesni.
- ▶ Pericol de accidentare și de avariere a aparatului. Scoateți sticlele pe care le-ați pus în congelator pentru o răcire rapidă cel târziu după o oră. Sticlele pot plesni.
- ▶ Pericol de accidentare. Nu atingeți produsele congelate și părțile metalice cu mâinile ude. Mâinile vi se pot lipi de suprafețele acestora.

- ▶ Pericol de accidentare. Nu introduceți niciodată în gură cuburile de gheață sau înghețatele pe băț, în special cele care conțin multă apă, direct din congelator. Temperatura foarte joasă a gheții sau a înghețatei poate provoca degerături ale buzelor și limbii.
- ▶ Nu recongelați alimentele dezghețate. Consumați-le imediat, deoarece altfel alimentele pierd din valorile nutritive și se strică. Alimentele decongelate pot fi recongelate doar după ce au fost preparate prin fierbere sau prăjire.
- ▶ În cazul consumului unor alimente care au fost depozitate prea mult timp, există pericolul de intoxicație. Durata de depozitare depinde de mai mulți factori, precum gradul de prospețime, calitatea alimentelor și temperatura de depozitare. Respectați termenul de valabilitate și indicațiile de depozitare ale producătorilor de alimente!

### Accesorii și piese de schimb

- ▶ Utilizați doar accesorii originale Miele. În cazul în care se montează sau integrează alte componente, se pierde posibilitatea de a putea emite pretenții privind garanția ori răspunderea pentru produs.
- ▶ Miele vă furnizează piese de schimb funcționale pentru un minimum de 10 ani și până la 15 ani după încetarea producerii în serie a combinei dumneavoastră frigorifice.

### Curățare și întreținere

- ▶ Nu tratați cu uleiuri sau grăsimi garnitura de etanșare a ușii. Altfel, cu timpul, garnitura de etanșare a ușii va deveni poroasă.
- ▶ Aburii de la un dispozitiv de curățare cu aburi pot pătrunde la piețele electrice, provocând un scurtcircuit. De aceea nu folosiți niciodată un dispozitiv de curățare cu aburi pentru curățarea și decongelarea combinei frigorifice.

## Indicații de siguranță și avertizări

---

► Obiectele ascuțite sau cu muchii tăioase deteriorează evaporatorul, ceea ce duce la defectarea combinei frigorifice. Nu folosiți obiecte ascuțite sau cu muchii tăioase pentru a:

- îndepărta straturile și cristalele de gheață,
- scoate alimentele congelate și tăvile pentru cuburi de gheață.

► Nu introduceți niciodată radiatoare electrice sau lumânări în aparat pentru a-l dezgheța. Acestea pot deteriora componentele din plastic.

► Nu folosiți spray-uri de dezghețare sau agenți de dejivrare. Acestea pot conține substanțe dăunătoare pieselor din plastic, sau care pot cauza acumularea de gaze, punând sănătatea utilizatorilor în pericol.

### Transport

► Transportați întotdeauna aparatul în poziție verticală și în ambalajul de transport, pentru a nu fi deteriorat.

► Pericol de accidentare și de avariere a aparatului. Transportați combina frigorifică cu ajutorul unei a 2-a persoane, deoarece combina este foarte grea.

### Aruncarea aparatului vechi

► Copiii care se joacă se pot bloca în combina frigorifică și sufoca.

- Demontați ușa (ușile) aparatului.
- Scoateți sertarele.
- Așezați rafturile în combina frigorifică în așa fel încât copiii să nu se poate cățăra cu ușurință în aceasta.
- Eventual, distrugeți încuietorea ușii combinei frigorifice vechi. Astfel puteți evita blocarea în aparat a copiilor care s-ar putea juca în apropierea lui, prevenind un pericol fatal.

► Pericol de șoc electric!

- Deconectați ștecărul de rețea de la cablul de alimentare.
- Deconectați cablul de alimentare de la vechiul aparat.

## Indicații de siguranță și avertizări

- ▶ Eliminați ca deșeu totul separat de dispozitivul vechi.
- ▶ Asigurați-vă în timpul și după eliminarea ca deșeu că vechea combină frigorifică nu este așezată în apropierea benzinei sau altor gaze și lichide inflamabile.
- ▶ Pericol de incendiu prin scurgeri de ulei sau agent de refrigerare! Agentul de refrigerare conținut și uleiul sunt inflamabile. Agentul de răcire sau uleiul care se scurg se pot aprinde la o concentrație înaltă corespunzătoare și la contactul cu o sursă externă de căldură. În timpul eliminării ca deșeu, asigurați-vă că circuitul de răcire nu este deteriorat și evitați producerea unei scurgeri necontrolate de agent de refrigerare (indicații pe eticheta cu date tehnice) sau ulei.
- ▶ Agentul frigorific scurs poate dăuna ochilor! Nu deteriorați componentele circuitului agentului frigorific, de ex. prin:
  - perforarea canalelor cu agent frigorific ale vaporizatorului,
  - îndoirea conductelor de țevi,
  - zgărierea învelișurilor superficiale.

### Simbol pe compresor (în funcție de model)

Această indicație este importantă doar pentru reciclare. În modul normal de funcționare nu există niciun pericol.



- ▶ Uleiul din compresor poate fi fatal dacă este înghițit sau pătrunde în căile respiratorii.

# Contribuiți la protecția mediului înconjurător

---

## Aruncarea ambalajului

Ambalajul este folosit pentru manipulare și protejează aparatul împotriva deteriorării în timpul transportului. Ambalajul de transport și protecție a fost fabricat din materiale care nu dăunează mediului înconjurător la eliminarea ca deșeu și prin urmare poate fi reciclat.

Prin readucerea ambalajului în circuitul materialelor, contribuiți la economisirea materiilor prime. Utilizați opțiuni de colectare și returnare a materialelor reciclabile specifice fiecărui material. Distribuitorul Miele va prelua înapoi ambalajul de transport.

## Aruncarea aparatului vechi

Echipamentele electrice și electronice vechi conțin adesea materiale valoroase. Acestea conțin însă și substanțe, amestecuri și componente necesare pentru funcționarea și siguranța aparatelor. Aceste substanțe, prin manevrare sau aruncare incorectă, pot reprezenta un risc pentru sănătatea oamenilor și mediul înconjurător. De aceea, nu aruncați niciodată vechiul aparat împreună cu gunoiul menajer.



Asigurați-vă că frigiderul nu este deteriorat până când nu este eliminat într-un mod ecologic.

În acest fel, agentul frigorific și uleiul din circuitul de răcire nu se vor scurge în mediul înconjurător.

Pentru predarea și valorificarea aparatelor electrice și electronice apălați la unitățile oficiale de colectare și livrare gratuită ale autorităților locale, reprezentanței sau companiei Miele. Aveți responsabilitatea legală de a șterge datele personale de pe aparatul pe care îl duceți la casat. Aveți responsabilitatea legală să eliminați în mod nedistructiv bateriile și acumulatorii vechi care nu sunt încăstrate în dispozitiv, precum și lămpile care pot fi îndepărtate nedistructiv. Duceți-le la un punct de colectare adecvat unde pot fi predate gratuit. Asigurați-vă că aparatul vechi nu prezintă niciun pericol pentru copii în decursul perioadei de depozitare în vederea eliminării.



## Locul instalării

 Pericol de deteriorare sau rănire în timpul înclinării aparatului. Combina frigorifică are o greutate mare și, atunci când ușa este deschisă, are tendința de a se înclina în față. Țineți închisă (închise) ușa (ușile) aparatului până când aparatul este complet montat. Combina frigorifică trebuie instalată în nișa de încastrare conform instrucțiunilor de instalare și montaj.

 Pericol de incendiu și deteriorări din cauza aparatelor care eliberează căldură. Aparatele care emit căldură se pot aprinde și frigiderul poate lua foc. Combina frigorifică nu trebuie instalată sub o plită.

 Pericol de incendiu și de deteriorare din cauza flăcărilor deschise. Flăcările deschise pot aprinde frigiderul. Țineți flăcările deschise, de ex. lumânările, la distanță de frigider.

Amplasarea cea mai adecvată este într-o încăpere uscată, bine ventilată.

 Pericol de deteriorare ca urmare a umidității ridicate a aerului. Dacă umiditatea aerului este ridicată, se poate forma condens pe suprafețele exterioare ale aparatului. Acest condens poate cauza coroziunea pereților exteriori ai aparatului. Poziționați combina frigorifică într-un spațiu uscat și/sau care dispune de aer condiționat și care este aerisit suficient. După amplasare, asigurați-vă că ușa (ușile) aparatului se închid(e) corect și combina frigorifică a fost instalată conform indicațiilor. Spațiile de ventilație indicate trebuie respectate.

Când alegeți locul instalării, țineți cont de faptul că consumul de energie al combinei frigorifice crește dacă este instalată în apropierea unui calorifer, unui aragaz sau unei alte surse de căldură. Evitați expunerea directă la razele soarelui. Cu cât este mai ridicată temperatura ambientală, cu atât compresorul rămâne cuplat mai mult timp și folosește mai multă energie.

# Instalare

De asemenea, la montarea combinei frigorifice trebuie să aveți în vedere următoarele aspecte:

- Priza nu trebuie să se afle în spatele aparatului și trebuie să fie ușor accesibilă în caz de urgență.
- Ștecărul și cablul nu trebuie să atingă partea posterioară a aparatului, deoarece se pot deteriora ca urmare a vibrațiilor combinei frigorifice.
- Nu conectați alte aparate la prize aflate în spatele acestei combine frigorifice.
- Când instalați combina frigorifică, asigurați-vă că cablul de conectare la rețea nu este prins sau deteriorat.
- Prelungitoarele sau benzile de distribuție, precum și alte dispozitive electronice (de ex. transformatoare cu halogen) nu trebuie amplasate și operate în zona din partea posterioară a aparatului.
- Pardoseala de la locul instalării trebuie să fie orizontală și echilibrată și trebuie să aibă aceeași înălțime ca pardoseala din proximitate.

## Combinății „side-by-side“

 Pericol de deteriorare ca urmare a condensului de pe pereții exteriori ai aparatelor.

În caz de umiditate ridicată a aerului și de aerisire insuficientă, se poate forma condens pe pereții exteriori ai aparatului, ceea ce poate duce la coroziune.

În principiu, nu instalați combina frigorifică în contact direct cu altă combină frigorifică sau una peste cealaltă.

Însă poate fi montat lângă o altă combină frigorifică cu încălziri integrate, în nișe de încastrare separate. Vă rugăm să vă interesați la reprezentanța dumneavoastră cu ce aparate poate fi combinată combina frigorifică.

## Clasa climatică

Combina frigorifică este proiectată pentru o anumită clasă climatică (interval de temperatură ambientală) și nu trebuie utilizată în afara limitelor acesteia. Clasa climatică se găsește pe plăcuța cu date tehnice din interiorul aparatului.

Clasa climatică	Temperatură ambientală
SN	10 până la 32 °C
N	16 până la 32 °C
ST	16 până la 38 °C
T	16 până la 43 °C
SN-ST	10 până la 38 °C
SN-T	10 până la 43 °C

O temperatură ambientală mai joasă conduce la un timp de nefuncționare mai lung al compresorului. Acest lucru poate conduce la temperaturi mai crescute în combina frigorifică și daune consecutive.

## Admisia și evacuarea aerului

 Pericol de incendiu și deteriorări din cauza ventilației insuficiente.

În cazul în care aparatul nu este ventilat corespunzător, compresorul se cuplează mai frecvent și funcționează pentru o perioadă mai lungă.

Acest lucru duce la un consum energetic sporit și la o temperatură de funcționare mai ridicată a compresorului, ceea ce poate duce la avarierea compresorului.

Verificați ca aparatul să se ventileze satisfăcător în timpul funcționării, astfel încât admisia și evacuarea de aer să se realizeze eficient.

Respectați neapărat spațiile de ventilație indicate.

Spațiile de ventilație nu trebuie acoperite sau blocate.

De asemenea, acestea trebuie șterse de praf în mod regulat.

Aerul din zona peretelui din spate al combinei frigorifice se încălzește. De aceea, dulapul de încastrare trebuie realizat în așa fel încât să fie asigurată aerisirea corespunzătoare (consultați secțiunea „Dimensiuni de încastrare” și instrucțiunile de montaj anexate).

# Instalare

## Ușă de mobilier

### Dimensiunea fantei pe orizontală și verticală

În funcție de designul bucătărie sunt stabilite grosimea și raza canturilor ușii corpului de mobilier, precum și fanta necesară de jur împrejur (fantă pe orizontală și pe verticală).

Țineți cont obligatoriu de:

#### - Dimensiunea fantei pe orizontală

Fanta dintre ușa corpului de mobilier și ușa aparatului aflat deasupra sau dedesubt trebuie să fie de minim 3 mm.

#### - Dimensiunea fantei pe verticală

Dacă fanta dintre ușa corpului de mobilier al combinei frigorifice și frontul mobilei de bucătărie alăturate sau peretele lateral este prea mică, la deschiderea ușii combinei frigorifice, aceasta poate să intre în coliziune cu frontul mobilei de bucătărie/peretele lateral.

În funcție de grosimea și raza cantului ușii corpului de mobilier, este necesară o dimensionare individuală a fantei.

Țineți cont de aceasta la proiectarea bucătăriei sau la înlocuirea combinei frigorifice, prin calcularea soluției constructive corespunzătoare.

Grosimea ușii corpului de mobilier <b>A</b> [mm]	Dimensiunea fantei <b>X</b> [mm] pentru diverse raze de canturi <b>B</b>			
	R0	R1,2	R2	R3
≥16–19	min. 3			
20	5	4	4	3,5
21	5,5	5	4,5	4
22	6,5	6	5,5	5

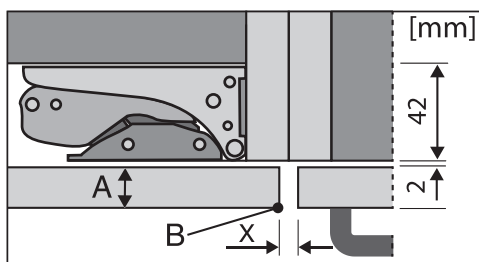

frontul mobilierului de bucătărie alăturat

A = grosimea frontului de mobilier

B = raza cantului

X = dimensiunea fantei

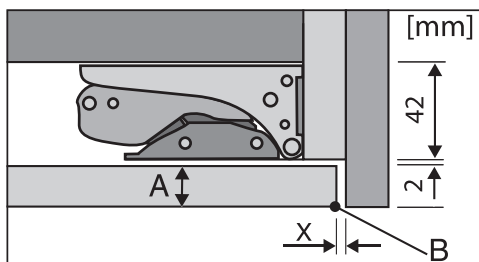

perete lateral

A = grosimea frontului de mobilier

B = raza cantului

X = dimensiunea fantei

**Sfat:** Montați un strat distanțier între corpul de mobilier și peretele lateral. Astfel obțineți o fantă suficient de largă.

## – Greutatea ușii corpului de mobilier

 Pericol de deteriorare din cauza ușii grele de mobilier.

Ușile corpurilor de mobilier montate care depășesc greutatea admisă pot provoca avariarea balamalelor, care la rândul lor pot cauza alte disfuncții.

Înainte de montarea ușii de mobilier, asigurați-vă că aceasta nu depășește greutatea admisă.

Greutățile maxime admise în kg ale ușilor de mobilier sunt:

Combină frigorifică	ușă de mobilier superioară	ușă de mobilier inferioară
KFN 7734 ...	18	12

# Instalare

## Dimensiuni de încadrare

### Instalarea într-un corp de bucătărie înalt/vedere laterală

Toate dimensiunile sunt în mm.

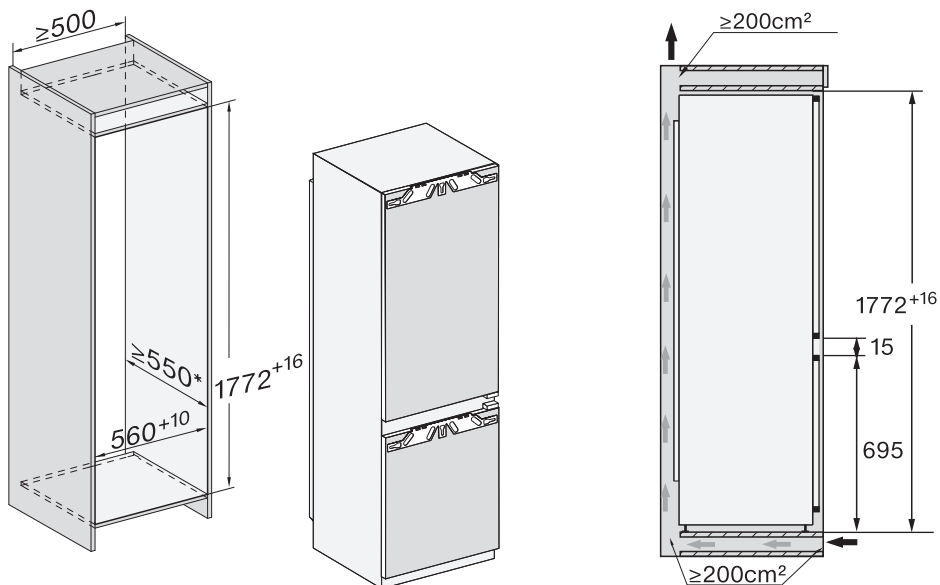

\* Consumul de energie declarat a fost determinat cu o adâncime a nișei de 560 mm. Combina frigorifică este complet funcțională la o adâncime a nișei de 550 mm, dar are un consum de energie puțin mai mare.

Înainte de montaj, asigurați-vă că dulapul de încadrare corespunde exact dimensiunilor de instalare specificate.

## Conexiune și admisie/evacuare aer

Toate dimensiunile sunt în mm.

Spațiile de ventilație indicate trebuie neapărat respectate, pentru a asigura o funcționare corectă a combinei frigorifice.

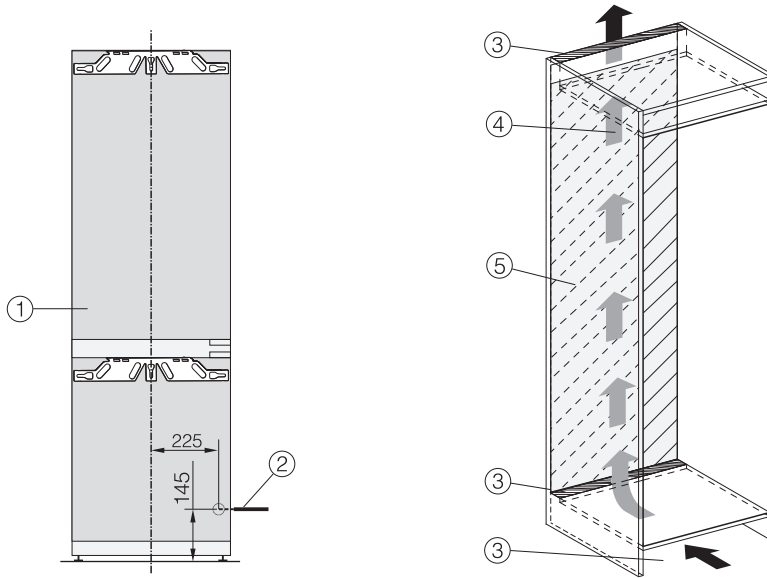

- ① Vedere din față
- ② Cablu de conectare, lungime = 2.200 mm  
Un cablu de conectare mai lung este disponibil la Serviciul Clienți Miele.
- ③ Secțiune ventilație min. 200 cm<sup>2</sup>
- ④ Ventilație
- ⑤ Niciun racord în zona peretelui din spate

# Instalare

---

## Limitarea unghiului de deschidere al ușii

Balamalele ușii sunt reglate din fabricație astfel încât ușile să poată fi deschise larg.

Dacă totuși doriți să limitați unghiul de deschidere al ușilor la aprox. 90°, balamalele pot fi reglate corespunzător.

Știfturile de blocare trebuie montate înainte de instalarea aparatului.

Pentru introducerea știftului în balamaua superioară a ușii zonei congelator trebuie scoasă ușa zonei frigider (a se vedea instrucțiunile de instalare anexate).

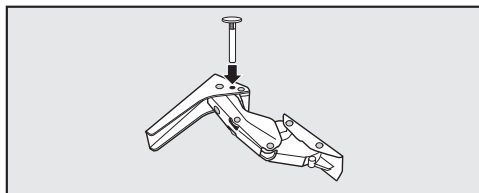

- Introduceți știfturile de blocare, furnizate pentru limitarea deschiderii ușii, în balamale, de sus în jos.

Unghiul de deschidere al ușilor este astfel limitat la aprox. 90°.



## Conectare la rețeaua electrică

Aparatul poate fi conectat la rețea doar cu cablul de alimentare livrat la o priză cu contact de protecție.

Amplasați combina frigorifică în așa fel încât priza să fie accesibilă. Dacă priza nu este accesibilă, trebuie montat un dispozitiv suplimentar de decuplare pentru toți polii.

 Pericol de incendiu ca urmare a supraîncălzirii.

Funcționarea combinei frigorifice conectată la prize multiple și prelungitoare poate duce la o suprasolicitare a cablurilor.

Din motive de siguranță, nu folosiți prize multiple și prelungitoare.

Este permisă racordarea numai la o instalație electrică realizată conform normei VDE 0100.

Din motive de siguranță, vă recomandăm utilizarea unui întrerupător de curent rezidual (RCD) de tipul  în instalația electrică a locuinței dumneavoastră pentru a realiza conexiunea electrică a combinei frigorifice.

Un cablu de alimentare deteriorat poate fi înlocuit doar cu un cablu special, de același tip (disponibil la Serviciul Clienți Miele). Din motive de siguranță, înlocuirea cablului se va face doar de către un specialist calificat sau de către Serviciul Clienți Miele.

Consumul nominal și amperajul corespunzător sunt indicate în instrucțiunile de utilizare sau pe eticheta cu date tehnice a respectivului aparat. Comparați aceste indicații cu datele conexiunii

electrice de la fața locului. În cazul în care aveți nelămuriri, întrebați un electrician.

Este posibilă funcționarea temporară sau permanentă pe un sistem de alimentare cu energie autosuficient sau nesincron de rețea (cum ar fi rețele insulare, sisteme de rezervă). Condiția prealabilă pentru funcționare este ca sistemul de alimentare cu energie să respecte cerințele EN 50160 sau unul comparabil.

Măsurile de protecție prevăzute în instalația casei și în acest produs Miele trebuie asigurate, de asemenea, în ceea ce privește funcția și modul de funcționare a acestora în operare autonomă sau în funcționare nesincronă a rețelei sau trebuie înlocuite cu măsuri echivalente în instalare. Așa cum este descris, de exemplu, în publicația curentă a VDE-AR-E 2510-2.

## Conectați combina frigorifică

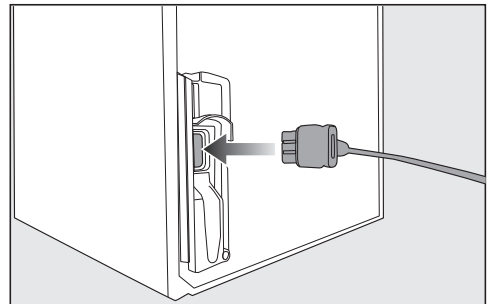

■ Introduceți mufa de alimentare pe partea posterioară a aparatului.

Aveți grijă ca aceasta să fie introdusă corect în locul prevăzut.

■ Introduceți ștecărul combinei frigorifice în priză.

## Instalare

---

Astfel, aparatul este conectat la rețeaua electrică.

## Astfel economisiți energie:

- Locul instalării** La temperaturi crescute ale mediului ambiant, combina frigorifică trebuie să se răcească mai des și astfel consumă mai multă energie. De aceea:
- Poziționați combina frigorifică într-o încăpere bine ventilată.
  - Nu poziționați combina frigorifică lângă o sursă de căldură (radiator, aragaz).
  - Protejați combina frigorifică de acțiunea directă a razelor soarelui.
  - Asigurați o temperatură ambientală ideală de 20 °C.
  - Mențineți spațiile de aerisire și ventilație deschise și ștergeți în mod regulat praful din acestea.
- Setarea temperaturii** Cu cât este mai joasă temperatura setată, cu atât mai mare va fi consumul energetic. Sunt recomandate următoarele setări:
- Frigider 4 până la 5 °C.
  - Zona Congelator -18 °C.
- Mod de utilizare** Consumul de energie crește datorită căldurii și a obstrucționării circulației aerului. De aceea:
- Deschideți întotdeauna ușa (ușile) aparatului pentru cât mai puțin timp posibil. O bună sortare a alimentelor ajută la orientare.
  - Închideți complet ușa (ușile) după deschidere.
  - Lăsați mâncarea și băuturile calde să se răcească înainte de a le introduce în combina frigorifică.
  - Depozitați alimentele bine ambalate sau bine acoperite.
  - Nu supraîncărcați compartimentele, pentru a permite aerului să circule.
  - Puneți alimentele congelate să se decongeleze în frigider.
  - Păstrați aranjarea rafturilor și grilajelor la fel ca la livrare.

# Descrierea aparatului

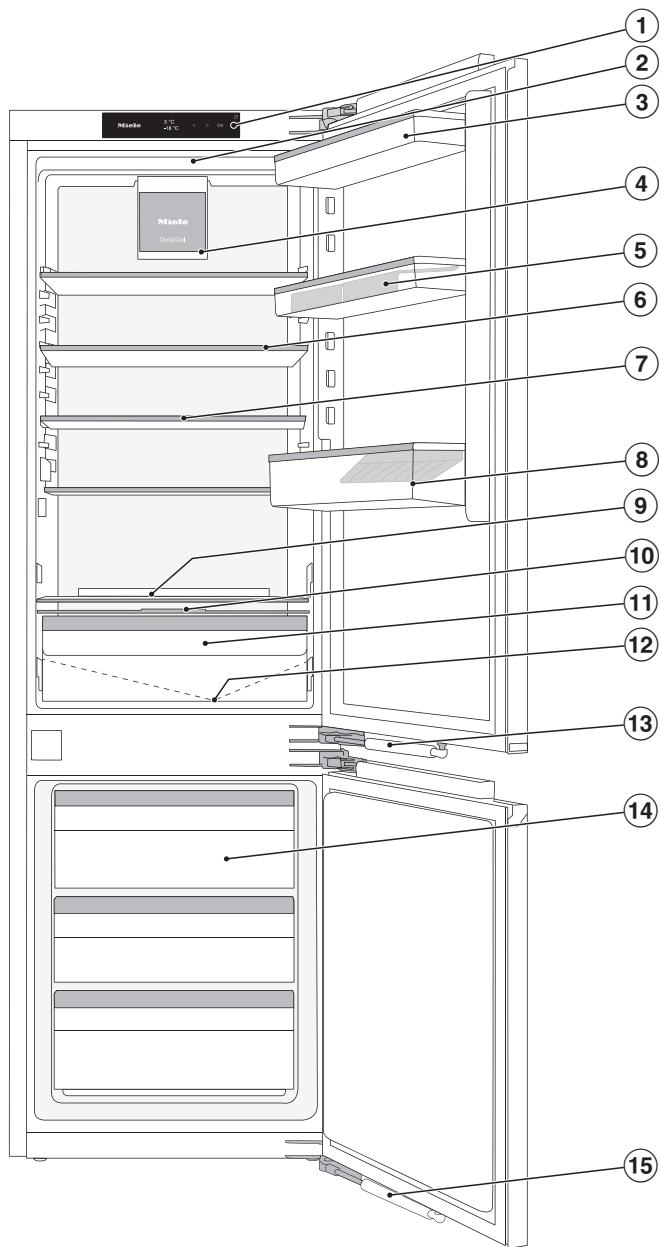

- ① Afișaj
- ② Iluminat interior
- ③ Raft pe ușa aparatului
- ④ Ventilator
- ⑤ Casetă pentru ouă
- ⑥ raft comun (FlexiBoard)
- ⑦ Raft
- ⑧ Raft pentru sticle cu suport pentru sticle
- ⑨ Loc pentru o tavă de copt (ComfortSize)
- ⑩ Capac plat pentru setare a umidității aerului în compartimentul DailyFresh
- ⑪ Compartiment DailyFresh pentru legume și fructe (cu umiditate controlată)
- ⑫ Canal pentru condens și orificiu de drenare
- ⑬ Amortizor de închidere a ușii (SoftClose)
- ⑭ Sertare congelator
- ⑮ Amortizor de închidere a ușii (SoftClose)

# Descrierea aparatului



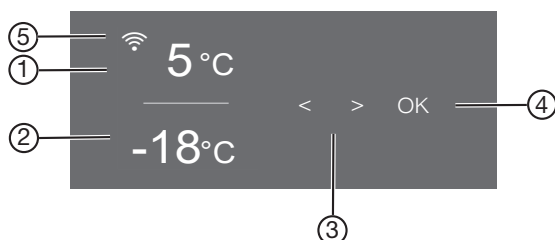

## Panou de comandă cu afișaj Start















- ① Afișaj de temperatură pentru frigider
- ② Afișajul temperaturii din zona congelator
- ③ Butoane cu senzori pentru selectarea unei setări
- ④ Butonul cu senzor OK pentru a confirma o selecție și a intra în modul setări ⚙️
- ⑤ Afișaj de stare a conexiunii Miele@home (vizibil doar dacă funcția Miele@home a fost configurată)

### Modul Setări ⚙️

În modul Setări puteți alege următoarele funcții, iar setările lor pot fi, parțial, modificate:

Simbol	Funcție	Setare din fabrică
	Activare sau dezactivare funcție Mod-Party (consultați capitolul „Selectarea altor setări“)	Oprit
	Activare sau dezactivare funcție Mod-Vacanță (consultați capitolul „Selectarea altor setări“)	Oprit
	Activați sau dezactivați funcția de blocare (consultați capitolul „Efectuarea altor setări“)	 (Oprit)
	Dezactivarea combinei frigorifice (consultați capitolul „Activarea și dezactivarea combinei frigorifice“)	

## Descrierea aparatului

	Activare sau dezactivare funcție Mod-Sabat (consultați capitolul „Selectarea altor setări“)	Oprit
	Accesare informații despre funcția Mod-Sabat (consultați capitolul „Selectarea altor setări“)	—
	Modificarea timpului până când alarma ușii pornește (consultați capitolul „Selectarea altor setări“)	1:00
	Prima configurare a funcției Miele@home, activarea și dezactivarea WLAN sau resetarea configurării rețelei (consultați capitolul „Selectarea altor setări“)	APP
	Activarea sau dezactivarea tonului butoanelor	Pornit
	Schimbarea volumului tonurilor de avertizare și de semnalizare sau oprirea completă a tonurilor de avertizare și de semnalizare (vezi capitolul „Selectarea altor setări“)	Pornit /Nivel 5
	Modificarea luminozității afișajului (consultați capitolul „Selectarea altor setări“)	Nivel 4
	Modificarea temperaturii (°Celsius sau °Fahrenheit)	°C
	Dezactivarea funcției Regim demonstrativ (vizibilă doar dacă este activată) (consultați capitolul „Selectarea altor setări“)	Oprit
	Revenire la setările implicite din fabricație (consultați capitolul „Selectarea altor setări“)	—
	Solicitați informații despre combina dumneavoastră frigorifică (denumirea modelului și a numărului de fabricație) (consultați capitolul „Efectuarea mai multor setări“)	—
	Memento pentru schimbarea filtrului cu carbon Montare (consultați capitolul „Accesorii opționale“) (consultați capitolul „Selectarea mai multor setări“)	Oprit

# Descrierea aparatului

---



Pornire sau oprire Mod Curățare  
(consultați capitolul „Curățare și Întreținere“)

Oprit

## Selectarea funcției dorite în modul Setări

- Apăsăți scurt butonul cu senzor OK de la nivelul panoului de comandă.

Pe afișaj apare  (Zona de răcire este selectată).



- Derulați cu ajutorul butonului cu senzor < sau > până la simbolul .
- Apăsăți scurt OK.
- Selectați cu ajutorul butonului cu senzor < sau > funcția dorită.
- Pentru selectarea funcției dorite apăsați scurt OK.

În cazul funcției **activate** apare un punct în colțul superior al afișajului .

- Pentru a deselecta o funcție selectată, apăsați scurt OK.

În cazul funcției **dezactivate** se aprinde punctul din colțul superior al afișajului.

## Părăsirea Modulului Setări

- Derulați cu ajutorul butonului cu senzor < sau > până la simbolul .
- Apăsăți scurt OK.
- Derulați cu ajutorul butonului cu senzor < sau > până la simbolul  și apăsați scurt OK.

### ■ În mod alternativ:

Așteptați după ultima apăsare de buton cca. 15 secunde.

În această situație, modul Setări se închide în mod automat.



## Organizarea spațiului interior

### Mutarea rafturilor de pe ușă/raftului pentru sticle

Mutați rafturile de pe ușă/rafturile pentru sticle de pe ușa aparatului doar când sunt goale.

- Împingeți fiecare dintre rafturile de pe ușă/rafturile pentru sticle în sus și scoateți-le trăgând în față.
- Așezați din nou rafturile de pe ușă/rafturile pentru sticle în locurile dorite.

### Atașarea tăvilor pentru ouă

- Fixați tava pentru ouă pe marginea din spate a raftului ușii.

### Deplasarea suportului pentru sticle sau scoaterea acestuia

Lamelele suportului pentru sticle conferă sticlelor o susținere mai bună la deschiderea și închiderea ușii aparatului.

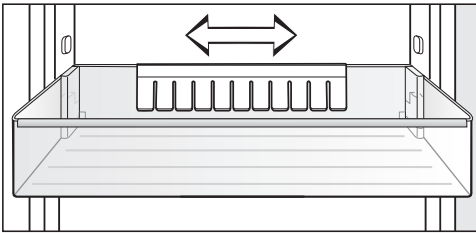

Astfel se poate deplasa suportul pentru sticle către dreapta sau stânga. Pentru a crea mai mult spațiu pentru cutiile de carton cu băuturi.

Supportul pentru sticle poate fi scos complet (de ex. pentru curățare):

- Trageți suportul pentru sticle în sus cu putere, pentru a-l scoate.

### Glisarea raftului comun

În cazul produselor înalte, de ex. sticle sau vase înalte, partea din față a raftului comun poate fi glisată sub partea din spate.

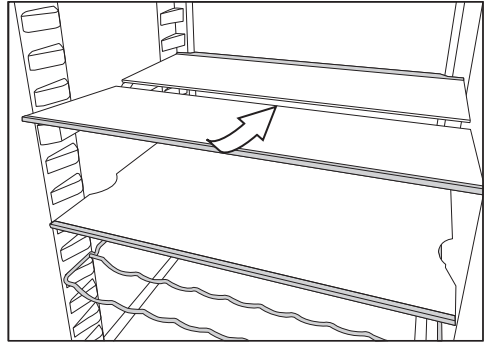

- Ridicați ușor jumătate din placa de sticlă din față și glisați cu grijă placa de sticlă sub jumătatea din spate.

### Mutarea raftului comun

Raftul comun poate fi mutat.

- Scoateți cele două jumătăți de plăci de sticlă.

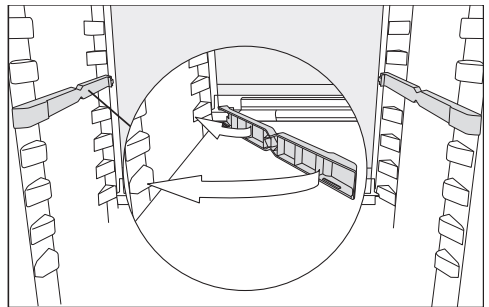

- Introduceți cele două adaptoare la înălțimea dorită în stânga și dreapta suportului raftului.

Placa de sticlă cu marginea ridicată trebuie să se afle în spate.

# Descrierea aparatului

## Mutarea rafturilor

Rafturile pot fi reglate în funcție de înălțimea alimentelor.

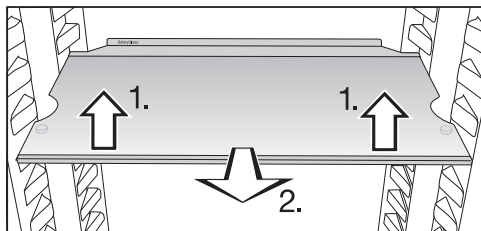

- Ridicați ușor raftul în partea din față și trageți-l puțin pentru a-l scoate afară.
- Ridicați rafturile împreună cu locașurile peste nervurile de susținere pentru a muta raftul în sus sau în jos.
- Introduceți rafturile.

Rafturile sunt asigurate la dislocarea accidentală prin intermediul opritoarelor.

Marginea înălțată din spatele raftului trebuie să fie îndreptată în sus, pentru a împiedica alimentele să atingă perețele posterior al aparatului și să se lipească de acesta prin înghețare.

## Loc pentru tava de copt

Deasupra sertarelor se poate depozita o tavă de copt. Dimensiunile maxime ale tăvii de copt sunt: lățime 466 mm/adâncime 386 mm/înălțime 50 mm.

- Deschideți ușa dispozitivului până în-tâmpinați rezistență.

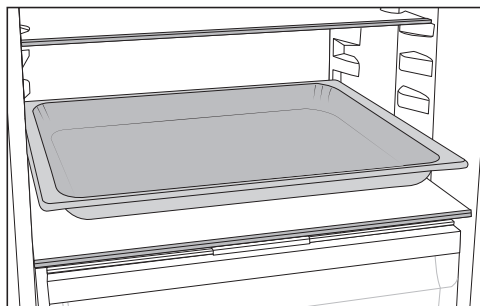

- Așezați tava de copt pe placa separatoare.

**Sfat:** Lăsați tava de copt la temperatura camerei pentru a se răci înainte de a o introduce în frigider.

## Proiectați zona de congelare în mod flexibil (VarioRoom)

Când congelați alimente de dimensiuni mari, de exemplu curcan sau vânat, puteți scoate sertarele superioare și plăcile de sticlă dintre sertarele congelatorului. Acest lucru creează mai mult volum și, prin urmare, spațiu pentru depozitarea alimentelor congelate voluminoase și înalte.

## Schimbarea filtrului cu carbon

Filtrul cu carbon, cu suport KKF-FF (Active AirClean) este disponibil ca accesoriu opțional (consultați secțiunea „Accesorii opționale“.)

**În cazul alimentelor cu miros puternic (de ex. brânză foarte aromată), rețineți următoarele:**

- Așezați suportul filtrelor cu carbon pe raftul unde păstrați alimentele respective.
- Dacă este necesar, înlocuiți filtrele cu carbon mai devreme.
- Puneți mai multe filtre cu carbon (cu suport) în combina frigorifică.

Suportul filtrelor cu carbon stă pe bara posterioară de protecție a raftului.

- Pentru a înlocui filtrul cu carbon, trageți în sus de pe bară suportul pentru filtru.

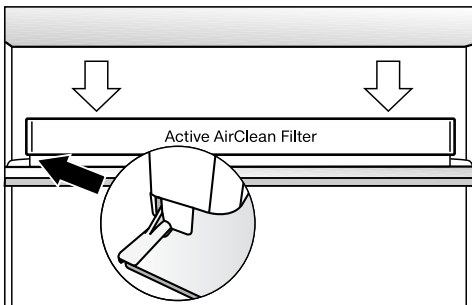

- Așezați suportul pe bara de protecție a raftului dorit.

## Accesorii incluse

Casetă pentru ouă

Suport pentru sticle

Tavă pentru cuburi de gheață

## Accesorii opționale

În funcție de modelul de combină frigorifică, sortimentul Miele include accesorii utile, precum și detergenți și agenți de îngrijire.

Puteți comanda accesoriile opționale din magazinul online Miele. Puteți obține aceste produse și de la Serviciul Clienți Miele (consultați finalul acestui manual) sau de la reprezentanța Miele.

## Lavetă universală din microfibre

Laveta din microfibre ajută la înlăturarea urmelor lăstate de degete și a murdăriei superficiale de pe fronturile din inox, panourile aparatelor, ferestre, mobilă, geamuri auto etc.

## Set MicroCloth

Setul MicroCloth se compune dintr-o lavetă universală, una pentru pahare și una pentru lustruire.

Lavetele sunt foarte rezistente la rupere și durabile. Datorită microfibrelelor delicate, lavetele asigură o putere de curățare ridicată.

## MicroCloth HyClean

MicroCloth HyClean este o pânză multifuncțională antibacteriană deosebit de rezistentă la deteriorare. Aceasta poate fi folosită uscată sau umedă, cu sau fără detergent.

## Descrierea aparatului

### Filtru cu carbon cu suport KKF-FF (Active AirClean)

Filtrul cu carbon neutralizează mirosurile neplăcute din frigider și contribuie la o mai bună calitate a aerului.

### Înlocuire filtre de carbon KKF-RF (Active AirClean)

Sunt disponibile filtre de carbon potrivite pentru suport. Se recomandă înlocuirea filtrelor de carbon la fiecare 6 luni.

### Grilaj pentru sticle

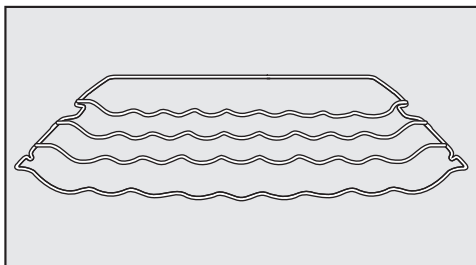

Cu ajutorul grilajului pentru sticle puteți depozita sticle în zona Frigider, în poziție orizontală, economisind spațiu. Grilajul pentru sticle poate fi amplasat în diverse locuri în zona Frigider.

### Raft cu suport rotativ (FlexiTray)

Podeaua rotativă se poate roti în sensul acelor de ceasornic cu 180° și permite astfel un acces optim la alimentele poziționate în spate.

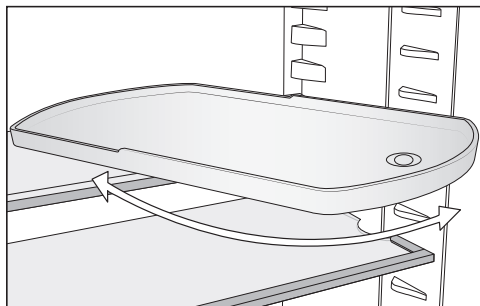

### Cutie de sortare

Cutie de sortare ușurează o aranjare clară a alimentelor în sertarul frigiderului.

În funcție de model, pentru introducerea și scoaterea cutiei de sortare este necesară scoaterea întregului sertar.

# Pornirea și oprirea combinei frigorifice

## Înainte de prima utilizare

- Înlăturați toate ambalajele și foliile de protecție.
- Curățați interiorul aparatului și accesoriile sale (consultați capitolul „Curățare și întreținere“).

## Conectați combina frigorifică



- Conectați aparatul la rețeaua electrică așa cum este descris în capitolul „Conectare la rețeaua electrică“.

Pe afișaj apare inițial Miele, apoi .

## Pornirea aparatului

- Deschideți ușa aparatului.
- Apăsăți scurt butonul cu senzor OK de la nivelul panoului de comandă.

Combina frigorifică începe să se răcească, iar iluminatul interior intră în funcțiune atunci când ușa este deschisă.

De îndată ce este atinsă temperatura setată, simbolul   se stinge, afișajul de temperatură a congelatorului se aprinde constant și sunetul de avertizare se va opri.

- Dacă alarma sonoră vă deranjează, apăsați scurt pe OK.

Alarma sonoră se va opri.

Combina frigorifică atinge treptat temperaturile presetate.

Lăsați aparatul să funcționeze câteva ore înainte de a pune alimente în el. Introduceți alimente în combina frigorifică abia după ce temperatura prestabilită este atinsă.

Introduceți alimente în congelator abia după ce temperatura din congelator este suficient de scăzută (min. -18 °C).



# Pornirea și oprirea combinei frigorifice

## Oprirea aparatului

Puteți opri complet combina frigorifică doar în modul Setări .

- Apăsăți scurt butonul cu senzor OK de la nivelul panoului de comandă.

Pe afișaj apare  (Zona de răcire este selectată).

- Derulați cu ajutorul butonului cu senzor < sau > până la simbolul .
- Apăsăți scurt OK.
- Derulați cu ajutorul butonului cu senzor < sau > până la simbolul .
- Apăsăți scurt OK.

Răcirea și iluminatul interior sunt dezactivate.

Pe afișaj apare .

Vă rugăm să rețineți: combina frigorifică nu este deconectată de la rețeaua electrică atunci când este oprită.

## Oprirea separată a frigiderului

Frigiderul poate fi oprit separat fără a fi necesară și oprirea congelatorului. Acest lucru este util, de exemplu, în cazul în care sunteți plecați în vacanță.

- Apăsăți scurt butonul cu senzor OK de la nivelul panoului de comandă.

Pe afișaj apare  (Zona de răcire este selectată).

- Apăsăți scurt OK.
- Derulați cu ajutorul butonului cu senzor < până la simbolul .
- Apăsăți scurt OK.

Afișajul de temperatură pentru frigider se stinge. Pe afișaj apare .

Zona frigider este oprită.

Afișajul temperaturii din zona congelator se aprinde în continuare.

## Repornirea separată a zonei frigiderului

- Apăsăți scurt OK.

Pe afișaj apare  (Zona de răcire este selectată).

- Apăsăți scurt OK.
- Derulați cu ajutorul butonului cu senzor > pe valoarea temperaturii dorită și apăsați scurt pe OK.

Zona frigider este repornită.

## Oprirea aparatului pentru perioade mai lungi de timp

Dacă în timpul unei absențe îndelungate aparatul este oprit, dar nu este golit și curățat, iar ușile sunt lăsate închise, există riscul acumulării de mucegai și mirosuri neplăcute în interiorul aparatului.

Curățați obligatoriu combina frigorifică înainte de o absență prelungită.

Dacă aparatul urmează să nu fie folosit o perioadă mai lungă de timp, țineți cont de următoarele:

- Opriți combina frigorifică.
- Scoateți ștecărul din priză sau decuplați siguranța instalației electrice din locuință.
- Pentru a asigura ventilarea corespunzătoare a combinei frigorifice și pentru a evita formarea mirosurilor neplăcute, curățați combina și lăsați-o deschisă.

Respectați ultimele două indicații și atunci când opriți zona frigider pentru o perioadă mai îndelungată.

## Temperatura corectă

---

Setarea corectă a temperaturii este foarte importantă pentru prezervarea alimentelor. Reducerea temperaturii determină reducerea ratei de înmulțire a microorganismelor. Alimentele nu se alterează atât de repede.

Temperatura din aparat va crește:

- cu cât se deschide mai des ușa și cu cât este ținută deschisă mai mult timp
- cu cât sunt depozitate mai multe alimente
- cu cât sunt mai calde alimentele introduse în aparat
- cu atât este mai ridicată temperatura ambientală din aparat. Combina frigorifică este proiectată pentru o anumită clasă climatică (interval de temperatură ambientală) și nu trebuie utilizată în afara limitelor acesteia.

### ... în zona frigider

În frigider recomandăm o temperatură de răcire de **4 °C**.

### ... în congelator

Pentru a congela alimente proaspete este necesară o temperatură de **-18 °C**. Perioada de valabilitate a alimentelor poate fi prelungită și se menține calitatea optimă.

De îndată ce temperatura se ridică la peste -10 °C, microorganismele redevin active în alimente, astfel că alimentele nu mai pot fi păstrate mult timp. Din acest motiv, alimentele parțial sau complet decongelate nu trebuie recongelate decât după ce au fost prelucrate (fierte sau prăjite). Temperaturile ridicate din timpul procesului de gătire distrug marea majoritate a microorganismelor.



## Afișaj temperatură

În timpul funcționării obișnuite afișajul de temperatură de pe ecran indică **temperatura medie efectivă din zona frigider și temperatura maximă din zona congelator**, existente în momentul respectiv în aparat.

În funcție de temperatura ambientală și de setare, poate dura câteva ore până când sunt atinse și afișate permanent temperaturile dorite.

## Setarea temperaturii din frigider și din congelator

- Apăsăți scurt butonul cu senzor **OK** de la nivelul panoului de comandă.

Pe afișaj apare  (Zona de răcire este selectată).

- Dacă este necesar, modificați zona de temperatură selectată cu butoanele senzorului < și >.
- Apăsăți scurt **OK**.
- Modificați temperatura cu ajutorul butoanelor cu senzori < și >.
- Apăsăți scurt **OK**.

Afișajul temperaturii revine la temperatura actuală existentă în zona de temperatură corespunzătoare.

## Valori de setare posibile

- Zona frigider: 2 până la 9 °C
- Congelator: -15 până la -26 °C

## Dacă ați modificat setarea temperaturii:

- Controlați afișajul temperaturii după câteva ore. Acesta este timpul necesar pentru ca afișajul să vă indice temperatura exactă a aparatului.
- după cca. 6 ore la o combină frigorifică neumplută în totalitate
- după cca. 24 de ore la o combină frigorifică umplută în totalitate

Dacă după acest interval de timp temperatura continuă să fie prea ridicată sau prea scăzută:

- Setăți din nou temperatura.

# Utilizarea Super Răcire, Super Congelare și DynaCool

## Super Răcire ❄️

Dacă funcția Super Răcire ❄️ este pornită, atunci **Frigiderul** se răcește foarte repede la cea mai joasă valoare (în funcție de temperatura ambientală). Combina frigorifică funcționează la cea mai mare putere de răcire posibilă și temperatura scade. Selectați această funcție, dacă doriți să răciți rapid cantități mari de alimente proaspete sau băuturi pe care le introduceți în frigider.

Dacă funcția Super Răcire este activată ❄️ se pot accentua zgomotele produse de dispozitiv.

Funcția Super Răcire ❄️ trebuie pornită **4 ore înainte de introducerea** alimentelor sau băuturilor.

Funcția Super Răcire ❄️ se dezactivează automat după aprox. 12 ore. Aparatul funcționează din nou la puterea normală de răcire.

**Sfat:** Pentru a economisi energie, funcția Super Răcire ❄️ poate fi dezactivată manual odată ce alimentele și băuturile au fost răcite suficient.

## Activare/Dezactivare funcție Super Răcire ❄️

- Apăsați scurt butonul cu senzor *OK* de la nivelul panoului de comandă.

Pe afișaj apare  (Zona de răcire este selectată).

- Apăsați scurt *OK*.
- Derulați cu ajutorul butonului cu senzor < sau pe simbolul ❄️.
- Apăsați scurt *OK*.

În cazul în care este **activată** funcția Super Răcire ❄️ apare un punct în colțul superior al afișajului •.

- Derulați cu ajutorul butonului cu senzor > pe valoarea temperaturii dorită și apăsați scurt pe *OK*.

# Utilizarea Super Răcire, Super Congelare și DynaCool

## SuperFrost ❄️

Dacă funcția SuperFrost ❄️ este pornită, atunci **Congelatorul** se răcește foarte repede la cea mai joasă valoare (în funcție de temperatura ambientală). Congelatorul funcționează la cea mai mare putere de răcire posibilă și temperatura scade. Selectați această funcție înainte de congelarea alimentelor proaspete. Astfel alimentele vor fi congelate rapid și în profunzime, iar valoarea nutritivă, vitaminele, aspectul și gustul se păstrează.

Dacă funcția SuperFrost este activată ❄️ se pot accentua zgomotele produse de dispozitiv.

SuperFrost trebuie activată aprox. **cu 6 ore înainte de introducerea** alimentelor ce trebuie congelate. Când congelați **cantitatea maximă de alimente**, funcția SuperFrost ❄️ trebuie activată cu **24 de ore înainte**.

Funcția SuperFrost ❄️ se dezactivează automat după maxim 72 de ore. Aparatul funcționează din nou la puterea normală de răcire. Durata până la oprirea funcției depinde de cantitatea de alimente proaspete introduse.

**Sfat:** Pentru a economisi energie, funcția SuperFrost poate fi dezactivată manual odată ce alimentele și băuturile au fost răcite suficient.

Nu e necesară dezactivarea funcției SuperFrost,

- dacă puneți în congelator alimente deja congelate.
- dacă puneți la congelat cel mult 2 kg de alimente pe zi.

## Activarea/dezactivarea funcției SuperFrost ❄️

- Apăsăți scurt butonul cu senzor **OK** de la nivelul panoului de comandă.

Pe afișaj apare  (Zona de răcire este selectată).

- Derulați cu ajutorul butonului cu senzor **>** până la simbolul .
- Apăsăți scurt **OK**.
- Derulați cu ajutorul butonului cu senzor **<** până la simbolul ❄️.
- Apăsăți scurt **OK**.

În cazul **activării** funcției SuperFrost ❄️ în colțul de sus al afișajului apare un punct .

- Utilizați butoanele sensorului **<** și **>** pentru a selecta valoarea dorită a temperaturii și apăsați pe **OK**.

# Utilizarea Super Răcire, Super Congelare și DynaCool



## DynaCool

Când DynaCool  nu este activată, circulația naturală a aerului din aparat va determina formarea diferitelor zone de temperatură în frigider (aerul rece și greu coboară către partea de jos a aparatului). Aceste zone de temperatură trebuie luate în considerare la depozitarea alimentelor (consultați capitolul „Păstrarea alimentelor în frigider“). Totuși, dacă depozitați dintr-o dată o cantitate mare de alimente identice în frigider (de exemplu, după sesiunea săptămânală de cumpărături), puteți obține o temperatură relativ uniformă pentru toate zonele din interior cu funcția de Răcire Dinamică. Toate alimentele din zona frigider sunt răcite ulterior în aproximativ aceeași măsură. Valoarea temperaturii poate fi reglată în continuare.

Activați funcția DynaCool  inclusiv la:

- O temperatură ambientală ridicată (de la aprox. 35 °C)
- o umiditate a aerului ridicată (de ex. în zilele de vară)

Ventilatorul pornește întotdeauna automat atunci când compresorul pornește automat.

**Sfat:** Deoarece consumul de energie este mai ridicat atunci când funcția DynaCool  este pornită, trebuie să dezactivați funcția DynaCool  în condiții normale de utilizare.

Pentru a economisi energie, ventilatorul se oprește temporar atât timp cât ușa este deschisă.

## Activarea/dezactivarea funcției DynaCool

- Apăsăți scurt butonul cu senzor *OK* de la nivelul panoului de comandă.

Pe afișaj apare  (Zona de răcire este selectată).

- Apăsăți scurt *OK*.
- Derulați cu ajutorul butonului cu senzor < sau pe simbolul .
- Apăsăți scurt *OK*.

În cazul în care este **activată** funcția DynaCool  apare un punct în colțul superior al afișajului •.

- Derulați cu ajutorul butonului cu senzor > pe valoarea temperaturii dorită și apăsați scurt pe *OK*.

## Explicații ale setărilor respecti- ve



În cele ce urmează sunt descrise doar setările care necesită explicații suplimentare.



Atunci când vă aflați în modul Setări  alarma ușii sau o altă alarmă de avertizare sunt dezactivate automat.



## Modul Party

Funcția Modul Party  se recomandă în special atunci când doriți să răciți sau să congelați rapid cantități mari de alimente proaspete și băuturi pe care le introduceți în frigider.

**Sfat:** Activați Modul Party  cu cca. 4 ore înainte de introducerea alimentelor și băuturilor.

Dacă este activat Modul Party , funcțiile DynaCool , Super Răcire și Super Frost  se activează automat.

Modul Party  nu poate fi activat dacă zona de răcire este dezactivată sau dacă Modul Holiday  este activat.

Funcția Modul Party  se oprește în mod automat după cca. 24 de ore. Puteți dezactiva funcția Modul Party  oricând înainte.

## Modul Holiday

Funcția Modul Holiday  se recomandă în cazul în care, de ex. în timpul concediului, nu doriți să opriți complet frigiderul sau nu aveți nevoie de o putere mare de răcire.

Modul Holiday  activat apare la nivelul afișajului Start.

Zona frigider este reglată la o temperatură de 15 °C. Astfel frigiderul poate să rămână pornit, funcționând economic.

Congelatorul rămâne pornit la temperatura setată anterior.

La această temperatură medie a frigiderului, alimentele care nu sunt ușor perisabile pot rămâne în combina frigorifică ceva timp. Consumul energetic este mai scăzut decât în regimul normal de funcționare.

În plus, nu se formează miros sau mucegai, așa cum s-ar putea întâmpla dacă frigiderul ar fi oprit, iar ușa aparatului ar rămâne închisă.

 Pericol pentru sănătate din cauza consumului de alimente alterate. În cazul în care temperatura din frigider depășește 4 °C pentru un timp mai îndelungat, valabilitatea și calitatea alimentelor poate fi afectată.

Porniți funcția Modul Vacanță  întotdeauna pentru o durată de timp limitată.



În acest interval de timp nu depozitați alimente sensibile și ușor perisabile precum fructele, legumele, peștele, carnea și produsele lactate.

## Selectarea altor setări



---

### Activarea funcției de blocare /

Funcția de blocare activată  protejează de opriri nedorite ale combinei frigorifice și de modificări nedorite ale setărilor de către persoane neautorizate, de ex. copii.

- Derulați în modul setări  cu ajutorul butonului cu senzor < sau > pe simbolul .

- Apăsăți scurt OK.

În cazul în care funcția blocare  este activată apare un punct în colțul superior al afișajului .

- Închideți ușa aparatului. Abia atunci este activată funcția de blocare .

### Dezactivare pentru scurt timp a funcției de blocare /

Dacă doriți, de ex. să ajustați temperatura, funcția de ajustare poate fi pentru scurt timp dezactivată:

- Apăsăți scurt OK.

Pe afișaj apare .

- Atingeți pentru cca. 6 secunde butonul cu senzor OK.

Pe afișaj apare  (Zona de răcire este selectată).

- Dacă este necesar, modificați zona de temperatură selectată cu butoanele senzorului < și >.

- Apăsăți scurt OK.

- Acum efectuați setările dorite.

- Apăsăți scurt OK.

Prin închiderea ușii combinei frigorifice, funcția de blocare se activează din nou .

### Oprirea completă a funcției de blocare /

- Apăsăți scurt OK.

Pe afișaj apare .

- Atingeți pentru cca. 6 secunde butonul cu senzor OK.

Pe afișaj apare  (Zona de răcire este selectată).

- Derulați cu ajutorul butonului cu senzor < sau > pe simbolul .

- Apăsăți scurt OK.

- Derulați cu ajutorul butonului cu senzor < sau > pe simbolul .

- Apăsăți scurt OK.

Funcția de blocare oprită apare  pe afișaj.

### Modul Sabat

Aparatul este prevăzut cu modul Sabat ce vine în sprijinul obiceiurilor religioase ale consumatorilor.

Modul Sabat  activat se va afișa în primul rând la nivelul afișajului de pornire.

După 3 secunde se închide afișajul.

Pe durata activării modului Sabat  nu puteți efectua setări la combina frigorifică.



Aveți grijă ca ușile aparatului să fie bine închise, întrucât avertizările optice și acustice sunt oprite.

Funcția modul Sabat  se dezactivează automat după aprox. 80 de ore.

Atunci când modul Sabat  este activat, se dezactivează:



- iluminatul interior atunci când ușa aparatului este deschisă
- toate semnalele acustice și optice
- afișajul de temperatură
- o conexiune Wi-Fi activă

Toate celelalte funcții activate anterior rămân activate.



 Pericol pentru sănătate din cauza consumului de alimente alterate. Întrucât în timpul modului Sabat  nu este afișată o eventuală pană de curent, se poate întâmpla ca alimentele să fie expuse unor temperaturi ridicate pentru un timp îndelungat. Acest lucru scurtează termenul de valabilitate al alimentelor.

Dacă în timpul modului Sabat  a survenit o pană de curent, verificați calitatea alimentelor.

### Activarea modului Sabat

■ Derulați în modul setări  cu ajutorul butonului cu senzor < sau > până la simbolul .

■ Apăsăți scurt OK.

În cazul funcției mod Sabat  activate apare un punct în colțul superior al afișajului .

După 3 secunde se închide afișajul.



■ Închideți ușa aparatului.

### Dezactivarea modului Sabat

■ Apăsăți scurt pe butonul cu senzor OK.

Pe afișaj apare .

■ Apăsăți scurt OK.

În cazul funcției mod Sabat  activate apare un punct în colțul superior al afișajului .

■ Apăsăți scurt OK.

În cazul funcției mod Sabat  dezactivate se aprinde punctul din colțul superior al afișajului.

## Selectarea altor setări



### Informații despre modul Sabat

Acest produs este certificat prin Star-K, un institut internațional pentru certificarea Koscher.

Aici puteți solicita certificarea versiunii Star-K.

### Modificarea timpului până când alarma ușii pornește

Puteți seta cât de repede va suna alarma ușii după deschiderea ușii combinei frigorifice.

- Derulați în modul setări  cu ajutorul butonului cu senzor < sau > până la simbolul .
- Apăsăți scurt OK.
- Alegeți cu ajutorul butonului cu senzor < și > intervalul de timp dorit între 30 de secunde și 3 minute: 30 de secunde.
- Apăsăți scurt OK.

### Configurarea Miele@home

Combina dumneavoastră frigorifică este dotată cu un modul WiFi integrat.

Conectarea este dezactivată din fabricație.

Pentru utilizare aveți nevoie de:

- o rețea WiFi
- aplicația Miele
- un cont de utilizator la Miele. Puteți crea contul de utilizator prin aplicația Miele.

Aplicația Miele vă ghidează pentru a realiza conexiunea între combina frigorifică și rețeaua WiFi de acasă.

După ce ați integrat combina frigorifică în rețeaua dumneavoastră WiFi, puteți efectua cu ajutorul aplicației următoarele acțiuni, de exemplu:

- Accesarea informațiilor despre starea de funcționare a combinei frigorifice
- Modificarea setărilor combinei frigorifice

Prin integrarea combinei frigorifice în rețeaua dumneavoastră WiFi crește consumul de energie, chiar dacă combina frigorifică este oprită.

Așigurați-vă că în locul de instalare al combinei frigorifice există o rețea WiFi cu un semnal suficient de puternic.



### Disponibilitatea conexiunii WiFi

Conexiunea WiFi împarte o gamă de frecvență cu alte aparate (de ex. microunde, jucării cu telecomandă). Astfel pot apărea întreruperi temporare sau permanente ale conexiunii. De aceea nu poate fi garantată o disponibilitate permanentă a funcțiilor oferite.

### Disponibilitate Miele@home

Utilizarea Miele App depinde de disponibilitatea Miele@home Services în țara dvs.

Serviciul Miele@home nu este disponibil în toate țările.

Informații privind disponibilitatea sunt disponibile pe site-ul web [www.miele.ro](http://www.miele.ro).

### Aplicația Miele

Aplicația Miele poate fi descărcată gratuit de pe Apple App Store® sau Google Play Store™.



### Configurarea Miele@home pentru 1-a oară

- Derulați în modul setări  cu ajutorul butonului cu senzor < sau > până la simbolul @.
- Apăsăți scurt OK.
- Selectați cu ajutorul butonului cu senzor < și > metoda de conectare dorită (APP sau WPS).
- Apăsăți scurt OK.

După ce conectarea a avut loc cu succes, apare pe afișaj .

Dacă nu s-a putut realiza conexiunea, apare .



Reporniți procesul.

### Activarea sau dezactivarea conexiunii WiFi

- Derulați în modul setări  cu ajutorul butonului cu senzor < sau > până la simbolul @.
- Apăsăți scurt OK.

În situația funcției WiFi dezactivată apare pe afișaj simbolul .



- Pentru a reactiva conexiunea WiFi, apăsați scurt pe OK.

În situația în care funcția WiFi este activată, apare simbolul  precum și un punct în colțul superior al afișajului .

Dacă conexiunea WiFi este activă, apare pe afișajul de stat simbolul .

## Selectarea altor setări

### Resetarea configurării rețelei

- Derulați în modul setări  cu ajutorul butonului cu senzor < sau > până la simbolul @.
- Apăsați scurt OK.
- Derulați cu ajutorul butonului cu senzor > până la simbolul .
- Apăsați scurt OK.
- Derulați cu ajutorul butonului cu senzor > până la simbolul X.
- Apăsați scurt OK.



Toate setările efectuate și toate datele introduse pentru Miele@home se resetează.

Conexiunea Wi-fi a fost dezactivată,  apare pe afișajul de start.

Resetați configurarea rețelei atunci când eliminați ca deșeu sau vindeți combina frigorifică sau când puneți în funcțiune o combină frigorifică la mâna a doua. Toate datele personale vor fi șterse din combina frigorifică. În plus, un proprietar anterior nu mai poate accesa datele din combina frigorifică.

### Modificarea volumului semnalelor sonore /

Puteți modifica volumul semnalelor sonore (de ex. de la alarma ușii sau alarma în caz de erori). Sau puteți dezactiva semnalele sonore dacă vă deranjează.

- Derulați în modul setări  cu ajutorul butonului cu senzor < sau > până la simbolul .
- Apăsați scurt OK.
- Cu ajutorul butoanelor cu senzori < și > selectați volumul dorit al semnalelor sonore.
- Apăsați scurt OK.

În cazul semnalelor sonore oprite apare .

### Modificarea luminozității afișajului ☀

Puteți adapta intensitatea luminoasă a afișajului la condițiile de luminozitate ale mediului ambiental.

- Derulați în modul setări ⚙ cu ajutorul butonului cu sensor < sau > până la simbolul ☀.
- Apăsați scurt OK.
- Cu ajutorul butoanelor cu senzori < și > selectați luminozitatea dorită a afișajului.
- Apăsați scurt OK.

### Dezactivare regim demonstrativ ■

Regimul demonstrativ ■ este conceput pentru reprezentanțele care doresc să demonstreze funcționarea combinei frigorifice fără a porni răcirea. Nu aveți nevoie de această setare pentru uz casnic.

Dacă regimul demonstrativ a fost activat din fabricație, după pornirea combinei frigorifice pe afișaj apare ■.

- Apăsați scurt butonul cu sensor OK de la nivelul panoului de comandă.

Pe afișaj apare inițial Miele, apoi ecranul de pornire.



- Apăsați scurt OK.
- Derulați în modul setări ⚙ cu ajutorul butonului cu sensor < sau > până la simbolul ■.
- Apăsați scurt OK.

După ce regimul demonstrativ ■ a fost dezactivat, combina frigorifică se oprește și trebuie repornită.

## Selectarea altor setări

### Revenirea la setările din fabricație

Toate setările combinei frigorifice revin la setările din fabricație (Setări consultați capitolul „Descrierea dispozitivului“).

- Derulați în modul setări  cu ajutorul butonului cu senzor < sau > până la simbolul .
- Apăsăți scurt OK.
- Derulați cu ajutorul butonului cu senzor > până la simbolul .
- Apăsăți scurt OK.

Combina frigorifică se oprește și trebuie repornită.



### Informații

Pe afișaj sunt indicate date ale dispozitivului (denumirea modelului și numărul de fabricație).

Pregătiți datele acestui aparat:

- pentru integrarea frigiderului în rețeaua dumneavoastră WiFi (consultați capitolul „Setări suplimentare“, secțiunea „Miele@home“) (în funcție de model).
- pentru semnalarea unei defecțiuni la Serviciul de asistență tehnică Miele (consultați capitolul „Serviciul de asistență tehnică“).
- pentru a solicita informații din baza de date EPREL (consultați capitolul „Serviciul pentru clienți“).

### Indicator de înlocuire filtru timestrip



După instalarea filtrului cu carbon (accesoriu opțional) inițial trebuie activat indicatorul de înlocuire filtru timestrip® în  modul setări .

Indicatorul de înlocuire filtru timestrip®  vă amintește la nivelul afișajului că trebuie înlocuit filtrul cu carbon la fiecare 6 luni (consultați capitolul „Curățare și Întreținere“, secțiunea „Schimbarea filtrului cu carbon“).

### Mod curățare

Modul curățare  facilitează curățarea din zona frigiderului (consultați capitolul „Curățare și Întreținere“). Iluminatul interior rămâne pornit, chiar dacă frigiderul este oprit. Semnalele acustice și optice vor fi oprite.

Modul curățare  activat apare la nivelul afișajului.

După curățare, modul curățare  trebuie dezactivat. Dacă ușa dispozitivului este închisă pentru mai mult de 10 minute, modul curățare  se oprește în mod automat.

# Alarma de temperatură și alarma ușii



 Pericol pentru sănătate din cauza consumului de alimente alterate.

Dacă temperatura a fost mai mare de -18 °C pentru o perioadă mai îndelungată, alimentele se pot dezgheța sau decongela. Acest lucru scurtează termenul de valabilitate al alimentelor.

Verificați dacă alimentele nu sunt dezghețate sau decongelate. În acest caz, consumați alimentele cât mai repede posibil sau preparați-le (prin fierbere sau prăjire) înainte de a le congela din nou.

## Alarma de temperatură

Aparatul este echipat cu o alarmă de temperatură, astfel încât temperatura din congelator să nu crească neobservată.

Dacă temperatura din congelator crește prea mult,   afișajul de temperatură al congelatorului rămâne aprins roșu.

Suplimentar se aude un semnal de avertizare până când starea de alarmă se încheie sau până când semnalul de alarmă este oprit prematur.

Temperatura la care este programată combina frigorifică determină temperatura pe care combina frigorifică o recunoaște ca fiind prea ridicată.

O alarmă de temperatură este afișată anterior unei alarme a ușii existente.



Semnalul acustic și optic se declanșează, de exemplu, în următoarele situații:

- Când porniți aparatul, dacă temperatura dintr-o zonă de temperatură diferă prea mult de valoarea setată.
- Când sortați sau scoateți alimente congelate și pătrunde prea mult aer cald din încăpere.
- Când puneți la congelat cantități mari de alimente dintr-o dată.
- Când puneți la congelat alimente proaspete, calde.
- Când a avut loc o pană de curent.
- Când aparatul este defect.

 Înainte de a dezactiva alarma de temperatură, cauza declanșării alarmei trebuie identificată și remediată.

Dacă alarma sonoră vă deranjează, o puteți opri anticipat.



■ Apăsăți scurt *OK*.

Mesajul de avertizare a fost confirmat:   se stinge, iar sunetul de avertizare încetează.

Pe afișaj apare ecranul de pornire: Pe afișajul de temperatură al zonei congelator este afișată intermitent timp de cca. 1 minut temperatura cea mai ridicată înregistrată până la acel moment în zona congelator. Apoi afișajul de temperatură comută pe temperatura actuală din congelator.



## Alarma de temperatură și alarma ușii

---

Alarma sonoră se va opri. Simbolul   dispare când starea de alarmă încetează.



### Alarma ușii

Aparatul este dotat cu un sistem de avertizare, pentru evitarea unei pierderi de energie atunci când ușa este deschisă și pentru protejarea de căldură a alimentelor din aparat.

Dacă ușa aparatului stă deschisă mai mult timp,   este aprins în culoarea galbenă pe afișajul corespunzător de temperatură. În plus, se emite un semnal sunet de avertizare și iluminarea interioară se aprinde în mod intermitent.

Perioada de timp până la pornirea Alarimei ușii poate fi modificată (consultați capitolul „Efectuarea altor setări“).



Semnalul acustic de avertizare al alarmei ușii poate fi dezactivat (a se vedea capitolul „Efectuarea altor setări“).

De îndată ce închideți ușa, sunetul de avertizare se oprește și   se stinge pe afișaj.

### Oprirea anticipată a alarmei ușii

Dacă alarma sonoră vă deranjează, o puteți opri anticipat.

■ Apăsăți scurt OK.

Sunetul de avertizare se oprește, lumina interioară este aprinsă în permanență, simbolul   se stinge.

Dacă ușa dispozitivului nu este închisă, alarma ușii se repetă după 1 minut.

 Pericol de explozie din cauza amestecurilor gazoase inflamabile. Amestecurile gazoase inflamabile se pot aprinde de la componentele electrice.

Nu depozitați în combina frigorifică materiale explozive sau orice produse care conțin materiale inflamabile (de exemplu doze de spray). Dozele de spray pot fi recunoscute după conținutul inscripționat pe ambalaj sau după simbolul flăcării. Eventualele gaze emantate se pot aprinde în contact cu componentele electrice.

 Pericol de deteriorare ca urmare a alimentelor cu conținut de grăsime sau ulei.

În cazul în care depozitați alimente ce conțin grăsimi sau uleiuri în aparat sau pe ușa acestuia, materialul plastic poate deveni poros, astfel încât se poate sparge sau rupe.

Aveți grijă ca scurgerile de grăsime sau ulei să nu intre în contact cu componentele de plastic ale combi-nei frigorifice.

Dacă circulația aerului nu este suficientă, se reduce puterea de răcire și consumul energetic crește.

Pentru a permite circulația eficientă a aerului, nu așezați alimentele foarte apropiate unele de altele în frigider.

Nu acoperiți ventilatorul de pe peretele din spate al frigiderului.

## Diverse zone de păstrare

Datorită circulației naturale a aerului din aparat, în interiorul acestuia se formează diferite zone de temperatură.

Aerul rece și greu coboară către partea de jos a frigiderului. Utilizați eficient diversele zone când depozitați alimente în aparat.

Acesta este un dispozitiv frigorific cu răcire dinamică automată, în care este setată o temperatură constantă atunci când ventilatorul funcționează. Prin urmare, diferitele zone reci sunt mai puțin pronunțate.

## Cea mai caldă zonă

Cea mai caldă zonă este în partea din față-sus a aparatului și pe ușă. Folosiți-o de exemplu pentru păstrarea untului, astfel încât să rămână tartinabil, și a cașcavalului, astfel încât să își păstreze aroma.

# Păstrarea alimentelor în frigider

## Cea mai rece zonă

Cea mai rece zonă a frigiderului este chiar deasupra sertarului DailyFresh și la peretele posterior.

Cu o temperatură setată la 4 °C și o igienă corespunzătoare, se întârzie înmulțirea bacteriilor, de ex. a salmonelilor și listeriilor, care pot duce la intoxicații alimentare grave.

Prin urmare, folosiți aceste zone pentru toate alimentele sensibile și ușor perisabile, ca de ex.:

- pește, carne roșie, carne de pasăre
- mezeluri, produse semipreparate
- ouă sau mâncăruri/produse de patiserie care conțin smântână/frișcă
- aluat proaspăt, aluat pentru prăjituri, pizza, quiche
- brânză din lapte nefiert și alte produse din lapte nefiert
- humus, creme tartinabile de legume, înlocuitori de cremă de brânză vegetală
- legume preambalate
- în general toate alimentele proaspete (a căror dată de expirare este valabilă doar dacă se menține o temperatură de cel puțin 4 °C)

**Sfat:** Păstrați alimentele astfel încât acestea să nu atingă peretele din spate al frigiderului. Altfel alimentele pot îngheța lipite de peretele din spate.

## Alimente neadecvate pentru frigider

Nu toate alimentele sunt potrivite pentru păstrarea la temperaturi de sub 5 °C, deoarece unele alimente sunt sensibile la frig.

Alimentele sensibile la frig sunt:

- ananas, avocado, banane, rodii, mango, pepene galben, papaia, fructul pasiunii, citrice (de exemplu lămâi, portocale, mandarine, greșfrut)
- fructe (necoapte)
- vinete, castraveți, cartofi, ardei grași/ardei iuți, roșii, dovlecei zucchini
- anumite tipuri de brânzeturi tari (precum parmezan, cașcaval maturat)

## Indicații privind cumpărarea alimentelor

Cea mai importantă condiție pentru o durată îndelungată de depozitare este prospețimea alimentelor atunci când sunt introduse în aparat pentru prima dată.

Țineți cont de termenul de valabilitate și de temperatura corectă de păstrare. Încercați să nu întrerupeți lanțul de frig, de ex. atunci când transportați alimentele într-un autoturism încălzit.



## Păstrarea corectă a alimentelor

Păstrați alimentele în frigider ambalate sau bine acoperite (în ceea ce privește zona DailyFresh, există excepții).

Astfel alimentele nu vor căpăta mirosuri străine, nu se vor usca și veți evita transmiterea eventualelor germeni existenți. Aveți în vedere acest lucru în special la păstrarea alimentelor de origine animală. Aveți grijă în special ca alimentele precum carnea crudă și peștele să nu intre în contact cu alte alimente.

Dacă temperatura este setată corect, iar igiena este corespunzătoare, durata de păstrare a alimentelor se poate prelungi considerabil. Se evită risipa de alimente.

## Alimente bogate în proteine

Rețineți că alimentele bogate în proteine se alterează mai repede decât altele. De exemplu, crustaceele se alterează mai rapid decât peștele, iar peștele se alterează mai rapid decât carnea roșie.

# Depozitarea alimentelor în sertarul DailyFresh

## Sertar DailyFresh

În sertarul DailyFresh sunt condiții optime de depozitare pentru legume și fructe.

În sertarul DailyFresh umiditatea aerului poate fi reglată în așa fel încât să corespundă, cu aproximație, alimentelor depozitate. O umiditate ridicată a aerului face ca alimentele să își păstreze propria umiditate și să nu se usuce prea rapid. Temperatura corespunde, cu aproximație, temperaturii din frigiderul convențional.

Rețineți că o stare inițială bună a alimentelor este esențială pentru obținerea unui rezultat de depozitare optim.

## Modificarea umidității aerului în compartimentul DailyFresh-pentru fructe și legume

Gradul de umiditate a aerului depinde în principiu de tipul și de cantitatea de alimente depozitate, atunci când depozitați alimentele neambalate. În cazul în care încărcătura este mică, umiditatea aerului poate fi prea redusă.

**Sfat:** Dacă nu depozitați multe alimente, puneți-le în ambalaje etanșe.

## Selectarea umidității nemajorate a aerului $\Delta$

În setările din fabricație, umiditatea crește și capacul compartimentului este împins înapoi  $\Delta\Delta\Delta$ .

Modificați setările din fabricație numai dacă umiditatea din sertarul DailyFresh este prea mare:

- Deschideți sertarul DailyFresh.

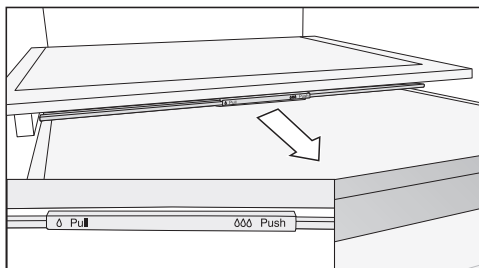

- Trageți capacul compartimentului în față până întâmpinați rezistență.

Capacul compartimentului este deschis și umiditatea aerului se reduce  $\Delta$ .

## Selectarea umidității crescute a aerului $\Delta\Delta\Delta$

- Deschideți sertarul DailyFresh.

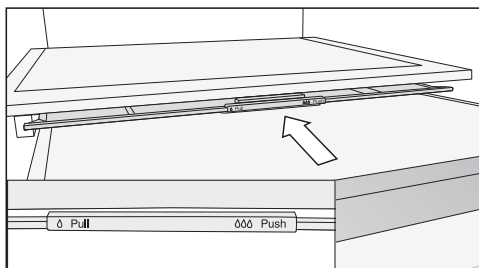

- Împingeți capacul compartimentului până întâmpinați rezistență.

Capacul compartimentului este închis și umiditatea rămâne în compartiment  $\Delta\Delta\Delta$ .

## Depozitarea alimentelor în sertarul DailyFresh

---

**Aveți în vedere încă o dată următoarele sfaturi, în cazul în care nu sunteți mulțumit de rezultatul depozitării alimentelor dumneavoastră (de ex. la scurt timp după ce le-ați pus la păstrare, alimentele sunt deja moi sau uscate):**

- Depozitați numai alimente proaspete. Starea alimentelor atunci când sunt introduse în aparat este decisivă pentru prospețimea acestora.
- Înainte de a depozita alimentele, curățați compartimentul DailyFresh.
- Scurgeți alimentele foarte umede înainte de a le stoca.
- Nu depozitați alimente sensibile la frig în compartimentul DailyFresh (consultați capitolul „Păstrarea alimentelor în frigider“, secțiunea „Alimente neadecvate pentru păstrarea în frigider“).
- Pentru stocarea alimentelor alegeți poziția corectă a capacului compartimentului (umiditate necrescută  $\delta$  sau umiditate ridicată  $\delta\delta$ ).
- O umiditate ridicată se poate atinge  $\delta\delta\delta$  numai din umiditatea pe care o conțin alimentele depozitate, dacă le depozitați neambalate. Cu cât sunt depozitate mai multe alimente în sertar, cu atât va fi mai crescută umiditatea aerului.
- Dacă în cazul setării  $\delta\delta\delta$  se adună prea multă umezeală în sertarul compartimentului și alimentele sunt afectate, îndepărtați condensul în primul rând de pe fundul sertarului și de sub capac cu o cârpă sau așezați înăuntru un suport și prăjire sau ceva similar, astfel încât să eliminați excesul de umiditate. Alternativ, puteți trece la un nivel de umiditate ne-crescut  $\delta$  trăgând capacul compartimentului înainte.
- Dacă în ciuda setării  $\delta\delta\delta$  umiditatea aerului este prea scăzută, ambalați alimentele în ambalaje etanșe.

# Congelarea și păstrarea alimentelor

---

## Congelarea alimentelor proaspete

 Pericol pentru sănătate din cauza consumului de alimente alterate. Dacă temperatura a fost mai mare de -18 °C pentru o perioadă mai îndelungată, alimentele se pot dezgheța sau decongela. Acest lucru scurtează termenul de valabilitate al alimentelor.

Verificați dacă alimentele nu sunt dezghețate sau decongelate. În acest caz, consumați alimentele cât mai repede posibil sau preparați-le (prin fierbere sau prăjire) înainte de a le congela din nou.

Alimentele proaspete trebuie congelate cât mai repede posibil pentru ca valoarea lor nutritivă, conținutul de vitamine, aspectul și gustul să se păstreze.

Dacă alimentele au fost congelate rapid, celulele au mai puțin timp să piardă apă. Astfel ele se micșorează mult mai puțin. Deoarece nu se mai elimină atât de multă apă, alimentele o pot reabsorbi mai ușor în timpul procesului de decongelare, astfel că pierderea este foarte mică. Astfel va rămâne foarte puțină apă.

## Capacitate maximă de congelare

Pentru a vă asigura că alimentele sunt congelate până la mijloc cât mai repede posibil, nu trebuie depășită capacitatea maximă de congelare. Capacitatea maximă de congelare în termen de 24 de ore este disponibilă pe plăcuța de identificare „Capacitate de congelare ... kg/24 h“.

## Păstrarea alimentelor gata congelate

Dacă doriți să cumpărați alimente congelate pentru a le păstra în congelator, verificați:

- integritatea ambalajului
  - termenul de valabilitate
  - temperatura la care alimentele congelate sunt depozitate în magazin trebuie să fie de -18 °C sau mai scăzută
- Pe cât posibil, transportați alimentele congelate într-o pungă frigorifică și depozitați alimentele congelate rapid în combina frigorifică.

# Congelarea și păstrarea alimentelor

## Congelarea alimentelor proaspete la domiciliu

### Înainte de așezarea alimentelor

- Când congelați mai mult de 2 kg de alimente proaspete, activați funcția SuperFrost ❄️ cu 6 ore înainte de a introduce alimentele în congelator.
- Când congelați o cantitate mai mare de alimente proaspete, activați funcția SuperFrost ❄️ cu 24 ore înainte de a introduce alimentele în congelator.

Aceasta contribuie și la prevenirea decongelării alimentelor care se află deja depozitate în congelator.

- Congelați doar alimente proaspete care sunt în stare bună.

Aveți în vedere faptul că anumite alimente nu sunt adecvate pentru congelare. Acestea includ, de exemplu, tipuri de legume care sunt consumate de obicei crude, cum ar fi salata verde sau ridichii.

**Sfat:** Pentru a se păstra culoarea, gustul, aroma și vitamina C, blansați legumele înainte de congelare. Pentru aceasta introduceți porțiile de legume timp de 2–3 minute în apă clocotită. Apoi scoateți legumele și răciți-le rapid în apă rece. Lăsați legumele la scurs.

## Ambalarea produselor înainte de congelare

- Congelați alimentele în porții.

**Sfat:** Pentru a evita arderea congelatorului, alegeți ambalajul adecvat (precum cutiile pentru congelare).

- Eliminați aerul din ambalaj și sigilați-l bine.
- Notați pe ambalaj conținutul și data congelării.

## Așezarea alimentelor în scopul congelării

 Pericol de deteriorare din cauza încărcăturii prea mari.

O încărcătură prea mare poate deteriora sertarul congelatorului/placa de sticlă.

Respectați cantitatea maximă de încărcare:

sertar = 12 kg

placă de sticlă = 35 kg

Când congelați alimente, asigurați-vă că alimentele deja congelate nu vin în contact cu alimentele proaspete puse la congelat, pentru a evita dezghețarea celor congelate.

- Pentru a preveni lipirea alimentelor prin înghețare, asigurați-vă că ambalajele sunt uscate.

Pentru a vă asigura că alimentele îngheață rapid până la mijloc, nu depășiți următoarele dimensiuni de ambalaj:

- Legume și fructe max. 1 kg
- Carne max. 2,5 kg

## Congelarea și păstrarea alimentelor

### – cantitate mică de alimente

Congelați alimentele în sertarele superioare ale congelatorului.

- Așezați alimentele culcate pe fundul sertarelor **de sus** astfel încât să înghețe în profunzime cât mai repede posibil.

### – VarioRoom: introduceți cantitatea maximă de alimente (vezi eticheta cu date tehnice)

Dacă fantele ventilatorului sunt acoperite, puterea de răcire scade, iar consumul energetic crește.

La introducerea alimentelor, aveți grijă ca fantele ventilatorului să nu fie acoperite.

**Sfat:** Puteți mări în mod flexibil zona congelator. Dacă doriți să congelați alimente de dimensiuni mari, de exemplu curcan sau vânat, puteți scoate plăcile de sticlă dintre sertarele congelatorului.

- Scoateți afară sertarele superioare ale congelatorului.
- Așezați alimentele culcate pe plăcile de sticlă superioare astfel încât să înghețe în profunzime cât mai repede posibil.

### După congelare:

- Dezactivați la loc funcția Super-Frost ❄.
- Așezați alimentele congelate în sertar și împingeți-l înapoi înăuntru.

### Timpul de depozitare a alimentelor congelate

Grupa de alimente	Timp de depozitare (luni)
Înghețată	2 până la 6
Pâine, produse de patiserie	2 până la 6
Brânză	2 până la 4
Pește gras	1 până la 2
Pește slab	1 până la 5
Cârnați, mezeluri, șuncă	1 până la 3
Vânat, porc	1 până la 12
Pasăre, vită	2 până la 10
Legume, fructe	6 până la 18
Verdețuri	6 până la 10

Timpii de depozitare indicați sunt valori orientative.

Dacă perioada de păstrare de pe ambalaj diferă, urmați instrucțiunile de pe ambalaj.

La o temperatură constantă de  $-18\text{ }^{\circ}\text{C}$  în congelator și o igienă corespunzătoare, se poate folosi durata maximă de depozitare a alimentelor și se evita deșeurile alimentare.

## Răcirea rapidă a băuturilor

Pentru răcirea rapidă a băuturilor în frigider, activați funcția SuperFrost ❄️.

Dacă doriți să răciți o cantitate mare de băuturi, respectiv dacă doriți să răciți și băuturi în zona congelator, atunci selectați în modul Setări ⚙️ funcția mod Party 🎉.

Când doriți să răciți rapid băuturile în congelator, asigurați-vă că sticlele **nu sunt lăsate înăuntru mai mult de o oră**. Sticlele pot plesni.

## Utilizarea accesoriilor

### Prepararea cuburilor de gheață

- Umpleți cu apă tava pentru cuburi de gheață până la 3/4 din capacitatea sa, apoi așezați tava pentru cuburi de gheață pe fundul unuia dintre sertarele congelatorului.
- Odată înghețată, folosiți un instrument bont, de exemplu o coadă de lingură, pentru a scoate din congelator.

**Sfat:** Cuburile de gheață pot fi scoase ușor din tavă, răsucind ușor tava sau ținând-o puțin timp sub jet de apă rece.

# Dezghețarea

---

## Frigiderul și sertarul DailyFresh

Frigiderul și sertarul DailyFresh se dezgheață automat.

În timpul funcționării compresorului, în funcție de funcțiile active, pe peretele din spate al zonei frigider se poate forma brumă și stropi de apă. Nu este nevoie să îndepărtați bruma sau picăturile de apă.

Condensul este scurs printr-un canal și prin orificiul de drenare într-un sistem de evaporare din spatele aparatului. Căldura din compresor evaporă automat apa condensată.

Mențineți curat canalul pentru condens și orificiul de drenare. Condensul trebuie să se poată scurge neobstrucționat.

## Zona Congelator

Aparatul este prevăzut cu un sistem „NoFrost“ (autodezghețare), prin care aparatul este dezghețat automat.

Umezeala care se formează în aparat se depune pe condensator și este dezghețată automat din când în când și eliminată prin evaporare.

Prin dezghețarea automată, nu se acumulează gheață în interiorul congelatorului. Prin acest sistem special, alimentele nu se dezgheață.



Nu este permisă îndepărtarea etichetei cu date tehnice din interiorul combinei frigorifice. Aceasta este necesară în caz de defecțiune.

Aveți grijă să nu pătrundă apă la componentele electronice sau la sistemul de iluminat.

 Pericol de deteriorare ca urmare a pătrunderii umidității.

Aburul emanat de un aparat de curățat cu aburi poate deteriora plasticul și componentele electrice.

Nu folosiți aparate de curățat cu aburi pentru a curăța combina frigorifică.

Apa cu care curățați aparatul nu trebuie să se scurgă prin orificiul de evacuare a condensului.

### Indicații privind agenții de curățare

În interiorul aparatului utilizați doar agenți de curățare și întreținere care nu afectează alimentele.

Pentru a preveni deteriorarea suprafețelor aparatului dumneavoastră, în timpul curățării, **nu** folosiți

- agenți de curățare care conțin sodă, amoniac, acizi sau cloruri
- agenți de curățare cu compuși anti-calcar
- agenți de curățare abrazivi (de ex. pulbere sau lichid abraziv de curățare și pietre abrazive)
- agenți de curățare pe bază de solvenți
- agenți de curățare pentru inox
- detergenți pentru mașini de spălat vase
- spray-uri pentru cuptoare
- detergenți pentru curățat sticla
- perii și bureți duri și abrazivi (de ex. bureți pentru curățarea oalelor)
- radiere speciale de îndepărtat mizeria
- răzuitoare metalice ascuțite

Recomandăm pentru curățare un burete curat, apă caldă și puțin detergent de vase pentru spălare manuală.



# Curățare și întreținere

---



## Pregătirea aparatului pentru curățare

### Curățați doar frigiderul:

Activați modul curățare . Răcirea din frigider este astfel oprită, iar iluminatul interior rămâne pornit.

■ Derulați în modul setări  cu ajutorul butonului cu senzor < sau > până la simbolul .

■ Apăsați scurt OK.

În cazul funcției mod curățare  activate apare un punct în colțul superior al afișajului .

Modul curățare  activat apare la nivelul afișajului Start.

- Scoateți toate alimentele din frigider și depozitați-le într-un loc răcoros.
- Scoateți toate accesoriile care pot fi scoase pentru a fi curățate în afara combinei frigorifice (consultați secțiunea „Scoaterea accesoriilor, dezamblarea și curățarea“).

## Curățați zona frigider/toată combina frigorifică:

■ Oprii combina frigorifică.

Pe afișaj apare  și răcirea este oprită.

■ Scoateți toate alimentele din zona frigider/combina frigorifică și depozitați-le într-un loc răcoros.

■ Scoateți toate accesoriile care pot fi scoase pentru a fi curățate în afara combinei frigorifice (consultați secțiunea „Scoaterea accesoriilor, dezamblarea și curățarea“).

## Curățarea spațiului interior

Curățați combina frigorifică regulat, cel puțin o dată pe lună.

Dacă murdăria se fixează, devine imposibil de înlăturat în anumite cazuri. Suprafețele se pot decolora sau deteriora.

Ștergeți imediat orice murdărie.

- Curățați **spațiul interior** cu o lavetă curată, cu apă caldută și puțin detergent lichid de vase.
- După curățare, clătiți cu apă curată apoi uscați totul cu o lavetă moale.
- Curățați frecvent canalul de condens și orificiul de drenare folosind un pai sau un obiect asemănător, astfel încât condensul să se poată scurge întotdeauna fără probleme.
- Pentru a vă asigura că aparatul este ventilat suficient și pentru a evita acumularea de mirosuri neplăcute, lăsați combina frigorifică deschisă pentru încă o perioadă scurtă de timp.

## Curățare manuală sau în mașina de spălat vase a accesoriilor

Următoarele componente trebuie curățate doar **manual**:

- benzi decorative cu aspect de oțel inoxidabil
- adaptoarele pentru raftul comun
- raftul cu opritoare
- grilajul variabil pentru sticle (disponibil ca accesoriu suplimentar opțional)
- toate sertarele și capacele lor (disponibile în funcție de model)
- părțile din plastic ale raftului cu baza rotativă (disponibil ca accesoriu opțional)
- cutia de sortare (disponibilă ca accesoriu suplimentar)

Următoarele componente sunt **potrivite pentru mașina de spălat vase**:

 Pericol de deteriorare din cauza temperaturii prea ridicate în mașina de spălat vase.

Unele piese ale combinei frigorifice pot deveni inutilizabile, de ex. prin deformare, ca urmare a spălării în mașina de spălat vase la temperaturi de peste 55 °C.

Pentru componentele adecvate pentru curățare în mașina de spălat vase, selectați doar programe cu maximum 55 °C.

## Curățare și întreținere

Prin contactul cu coloranții naturali care se găsesc de ex. în morcovi, roșii și ketchup, componentele de plastic își pot schimba culoarea în mașina de spălat vase. Această modificare a culorii nu influențează stabilitatea componentelor.

- suportul pentru sticle, tăvița pentru ouă, tava pentru cuburi de gheață
- rafturile de pe ușă și rafturile pentru sticle de pe ușa dispozitivului (fără benzi decorative cu aspect de oțel inoxidabil)
- rafturile (fără bare și fără opritoare)
- plăcile din sticlă (fără bare de protecție)
- suportul pentru filtrul cu carbon (disponibil ca accesoriu suplimentar)

### Îndepărtarea și dezasamblarea accesoriilor pentru curățare

#### Dezasamblarea rafturilor de pe ușă/raftului pentru sticle

Îndepărtați benzile decorative cu aspect de oțel inoxidabil înainte de a curăța rafturile de pe ușă/raftul pentru sticle la mașina de spălat vase.

Pentru a scoate benzile decorative, procedați după cum urmează:

- Așezați rafturile de pe ușă/raftul pentru sticle pe blatul de bucătărie.
- Trageți de benzile decorative începând dintr-o parte.
- După curățare, fixați benzile decorative la loc pe raftul de pe ușă/raftul pentru sticle.

#### Dezasamblarea raftului

Înainte de curățarea rafturilor, scoateți banda de inox și banda de protecție din partea posterioară. Procedați după cum urmează:

- Așezați rafturile pe un strat moale (de ex. un prosop pentru vase) pe suprafața de lucru.
- Trageți bara din inox începând dintr-o parte.
- Desfaceți bara de protecție.
- După curățare, fixați bara de inox și bara de protecție la loc pe raft.

## Dezasamblarea raftului comun

Înainte de curățarea raftului, îndepărtați banda decorativă și bara de protecție. Procedați astfel:

- Așezați rafturile pe o suprafață moale (de exemplu, un prosop) pe suprafața de lucru.
- Trageți de benzile decorative începând dintr-o parte.
- Pornind de pe o parte, scoateți bara de protecție.
- Trageți de cele două adaptoare din stânga și din dreapta suportului raftului.
- După curățare, așezați cele două adaptoare la înălțimea dorită în stânga și în dreapta suportului rafturilor.
- Puneți banda decorativă și bara de protecție înapoi pe raftul respectiv.

## Scoaterea sertarului

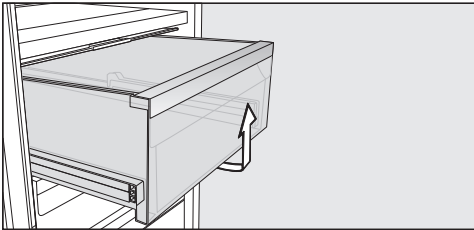

- Trageți sertarul în timp ce ridicați partea din față.
- După curățare, glisați sertarul înapoi înăuntru.

## Scoaterea capacului compartimentului

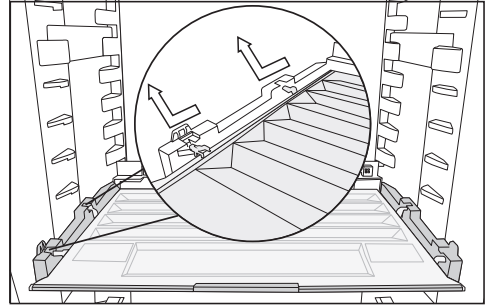

- Ridicați ușor capacul și trageți-l în față.
- După curățare împingeți capacul înapoi în locașul său.

## Scoaterea sertarelor și plăcilor de sticlă din congelator

- Trageți sertarul în timp ce ridicați puțin partea din față.
- Trageți sertarul/placa de sticlă în timp ce o ridicați ușor în partea din față.

## Montarea sertarelor și plăcilor de sticlă din congelator

- Așezați placa de sticlă înclinat pe șinele de ghidare.
- Glisați placa de sticlă în timp ce o coborâți.
- Așezați sertarul înclinat pe șinele de ghidare.
- Glisați sertarul în timp ce îl coborâți.

## Curățare și întreținere

### Schimbarea filtrului cu carbon (accesoriu opțional)

Înlocuiți filtrele cu carbon din suport aproximativ la fiecare 6 luni.

Simbolul  de la nivelul afișajului Start vă amintește când trebuie înlocuit filtrul cu carbon.

Puteți achiziționa filtre cu carbon KKF-RF de la Serviciul Clienți Miele, de la reprezentanță sau de pe pagina de internet Miele.

- Trageți în sus suportul filtrelor cu carbon, pentru a-l scoate de pe raft.

Filtrele cu carbon utilizate nu trebuie să atingă peretele posterior din aparat, deoarece se pot lipi de acesta ca urmare a umezelii.

Introduceți adânc noile filtre în suport, astfel încât să nu iasă în afară peste marginea suportului.

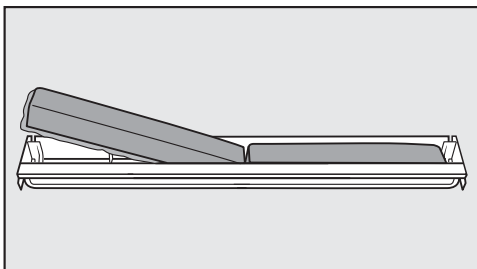

- Scoateți cele două filtre vechi din suport și introduceți filtrele noi, având marginea proeminentă îndreptată în jos.

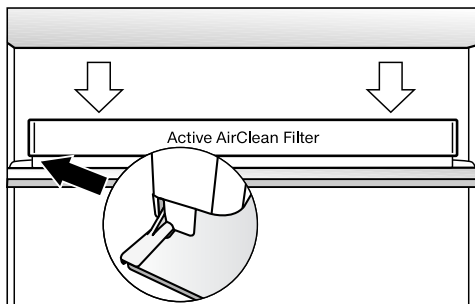

- Așezați suportul în mijlocul barei de protecție din spate a oricărui raft, astfel încât să se fixeze în poziție.
- Pentru a confirma înlocuirea filtrelor, apăsați scurt butonul cu senzor OK.

Indicatorul luminos de înlocuire a filtrelor cu carbon se va stinge, iar contorul se va reseta.

Simbolul  dispare de pe afișajul Start.

## Curățarea garniturii de etanșare a ușii

 Pericol de deteriorare din cauza curățării incorecte.

Dacă garnitura ușii este tratată cu uleiuri și grăsimi, aceasta se va deteriora în timp, devenind poroasă.

Nu tratați cu uleiuri sau grăsimi garnitura de etanșare a ușii.

- Garnitura de etanșare a ușii trebuie curățată în mod regulat cu apă curată și apoi ștersă bine cu o cârpă.

## Curățarea spațiilor de ventilare

Depunerile de praf fac să crească consumul de energie electrică.

- Curățați regulat spațiile de ventilare cu o pensulă sau cu aspiratorul (utilizați de ex. perie mică de praf a aspiratoarelor Miele).

## După curățare

- Repuneți toate rafturile și accesoriile în aparat.
- Dacă este necesar, porniți din nou aparatul.
- Dacă ați activat modul de curățare  a zonei frigider:  
Atingeți butonul senzor de pe panoul de comandă OK.



Pe afișaj apare .

- Apăsăți scurt OK.

Dacă modul de curățare  este oprit, punctul din colțul de sus al afișajului dispăre.

- Derulați cu ajutorul butoanelor cu senzor < și > până la simbolul  și apăsați scurt pe OK.

Zona frigider este începe din nou să răcească.

- Activați funcția SuperFrost  pentru un timp, astfel încât congelatorul să se răcească rapid.
- Activați funcția Super Răcire  pentru un timp, astfel încât frigiderul să se răcească rapid.
- Repuneți alimentele în compartimentul frigider.
- Împingeți sertarele cu produsele congelate în congelator de îndată ce temperatura din congelator este destul de scăzută.
- Dezactivați funcția SuperFrost  de îndată ce în zona congelator se atinge o temperatură constantă de minimum -18 °C.
- Închideți ușile.

## Ghid de rezolvare a problemelor

Cu ajutorul ghidului de mai jos veți putea remedia majoritatea problemelor și defecțiunilor care pot interveni în timpul utilizării obișnuite a aparatului. Astfel veți putea economisi timp și bani, deoarece nu va mai fi nevoie să contactați Serviciul Clienți.

Puteți găsi informații despre depanarea dvs. la [www.miele.ro/service](http://www.miele.ro/service).

Tabelele de mai jos vă vor ajuta să găsiți și să înlăturați cauza unei defecțiuni sau a unei probleme.

Până la remedierea deranjamentului, încercați să nu deschideți aparatul, pentru a menține la minimum pierderea de temperatură rece.

Problemă	Cauză posibilă și remediere
<b>Aparatul nu are putere de răcire și iluminatul interior nu funcționează atunci când ușa este deschisă.</b>	Aparatul nu este pornit și la nivelul afișajului luminează ☹.
	■ Porniți aparatul.
	Ștecărul nu este introdus corect în priză. ■ Introduceți ștecărul în priză. Când combina frigorifică este pornită apare la nivelul afișajului ☹.
<b>Compresorul funcționează continuu.</b>	Siguranța principală a instalației din locuință s-a decuplat. Aparatul, tensiunea electrică din locuință sau un alt aparat ar putea fi defecte. ■ Contactați un electrician profesionist sau Serviciul Clienți.
	Aceasta nu este o defecțiune. Pentru a economisi energie, atunci când nu este nevoie de temperaturi foarte joase, compresorul funcționează la viteză redusă. Astfel crește durata de funcționare a compresorului.
<b>Compresorul se cuplează tot mai des și pentru prea mult timp, temperatura în aparat este prea scăzută.</b>	Spațiile de ventilare sunt acoperite ori prăfuite. ■ Nu acoperiți spațiile de ventilare. ■ Înlăturați regulat praful din spațiile de ventilare.
	Ușile au fost deschise prea des sau ați depozitat ori ați congelat o cantitate mare de alimente proaspete dintr-o dată. ■ Deschideți ușile aparatului doar la nevoie și pentru cât mai puțin timp posibil.





## Ghid de rezolvare a problemelor

Problemă	Cauză posibilă și remediere
	<p>Temperatura necesară se reglează singură după ceva timp.</p>
	<p>Ușile aparatului nu sunt închise corect. Probabil s-a format un strat gros de gheață în congelator.</p> <ul style="list-style-type: none"> <li>■ Închideți ușile dispozitivului.</li> </ul> <p>Temperatura necesară se reglează singură după ceva timp.</p> <p>Dacă s-a format deja un strat gros de gheață, puterea de răcire scade, iar consumul energetic crește.</p> <ul style="list-style-type: none"> <li>■ Dezghețați aparatul și curățați-l.</li> </ul>
	<p>Temperatura ambientală este prea crescută. Cu cât este mai ridicată temperatura ambientală, cu atât compresorul rămâne cuplat mai mult timp.</p> <ul style="list-style-type: none"> <li>■ Respectați indicațiile din capitolul „Instalare“, secțiunea „Locul instalării“.</li> </ul>
	<p>Combina frigorifică nu a fost încastrată corect în nișă.</p> <ul style="list-style-type: none"> <li>■ Instalați combina frigorifică în conformitate cu instrucțiunile de montaj anexate.</li> </ul>
	<p>Temperatura din aparat este setată la o valoare prea scăzută.</p> <ul style="list-style-type: none"> <li>■ Corecți setarea temperaturii.</li> </ul>
	<p>A fost pusă la congelat dintr-o dată o cantitate prea mare de alimente.</p> <ul style="list-style-type: none"> <li>■ Respectați indicațiile din capitolul „Congelarea și păstrarea alimentelor“.</li> </ul>
	<p>Funcția Super Răcire ❄️ continuă să rămână activată.</p> <ul style="list-style-type: none"> <li>■ Pentru a salva energie, dezactivați manual funcția Super Răcire ❄️ în mod anticipat.</li> </ul>
	<p>Funcția SuperFrost ❄️ continuă să rămână activată.</p> <ul style="list-style-type: none"> <li>■ Pentru a salva energie, dezactivați manual funcția SuperFrost ❄️ în mod anticipat.</li> </ul>

## Ghid de rezolvare a problemelor















Problemă	Cauză posibilă și remediere
<b>Compresorul se cuplează tot mai rar și pentru prea puțin timp, temperatura în combina frigorifică crește.</b>	<p>Aceasta nu este o eroare. Temperatura programată este prea ridicată.</p> <ul style="list-style-type: none"><li>■ Corecți setarea temperaturii.</li><li>■ Verificați încă o dată temperatura după 24 de ore.</li></ul> <p>Alimentele congelate încep să se dezghețe. Temperatura ambientală pentru care a fost configurată combina frigorifică a scăzut sub valoarea setată. Compresorul pornește mai rar dacă temperatura ambientală este prea scăzută. De aceea poate să crească temperatura din congelator.</p> <ul style="list-style-type: none"><li>■ Respectați indicațiile din capitolul „Instalare“, secțiunea „Locul instalării“.</li><li>■ Creșteți temperatura ambientală.</li></ul>
<b>Combina frigorifică are depuneri de gheață sau în interiorul combinei frigorifice se formează condens. Este posibil ca ușa dispozitivului să nu se închidă corect.</b>	<p>Garnitura de etanșare a ușii a ieșit din canelură.</p> <ul style="list-style-type: none"><li>■ Verificați dacă garnitura de etanșare a ușii este poziționată corect în canelură.</li></ul>
	<p>Garnitura de etanșare a ușii este deteriorată.</p> <ul style="list-style-type: none"><li>■ Verificați dacă garnitura de etanșare a ușii este deteriorată.</li></ul>
<b>Garnitura de etanșare a ușii este deteriorată sau trebuie înlocuită.</b>	<p>Nu aveți nevoie de unelte pentru a înlocui garnitura de etanșare a ușii.</p> <ul style="list-style-type: none"><li>■ Înlocuiți garnitura de etanșare a ușii. Aceasta poate fi achiziționată de la reprezentanță sau de la Serviciul Clienți.</li></ul>

### Probleme generale cu aparatul









Problemă	Cauză posibilă și remediere
<b>Podeaua frigiderului este umedă.</b>	Orificiul de drenare a condensului este înfundat. ■ Curățați canalul pentru condens și orificiu de drenare.
<b>Alimentele s-au lipit între ele prin congelare.</b>	Ambalajul alimentelor nu era uscat atunci când le-ați introdus în congelator. ■ Folosiți un instrument bont, precum coada unei linguri, pentru a le desface cu grijă.
<b>Nu se aude nicio alarmă, deși ușa aparatului stă deschisă de mai mult timp.</b>	Aceasta nu este o eroare. Alarma a fost oprită din modul Setări. Dacă doriți să reporniți alarma acustică: ■ Derulați în modul setări  cu ajutorul butonului cu senzor < sau > până la simbolul  ■ Apăsăți scurt OK. ■ Cu ajutorul butoanelor cu senzori < și > selectați volumul dorit al semnalelor sonore. ■ Apăsăți scurt OK. În cazul semnalelor sonore pornite apare  .

# Ghid de rezolvare a problemelor





## Mesaje afișate

Mesaj	Cauză posibilă și remediere
Pe afișaj este aprins  , aparatul nu are putere de răcire, însă comenzile combinei frigorifice precum și iluminatul interior sunt funcționale.	<p>Este activat regimul demonstrativ.</p> <ul style="list-style-type: none"><li>■ Apăsați scurt OK.</li></ul> <p>Pe afișaj apare inițial , apoi ecranul de pornire.</p> <ul style="list-style-type: none"><li>■ Apăsați scurt OK.</li><li>■ Derulați în modul setări  cu ajutorul butonului cu senzor &lt; sau &gt; până la simbolul .</li><li>■ Apăsați scurt OK.</li></ul> <p>După ce regimul demonstrativ  a fost dezactivat, combina frigorifică se oprește și trebuie repornită.</p>
Pe afișaj se aprinde  , iar aparatul nu poate fi operat.	<p>Funcția de curățare este încă activată.</p> <ul style="list-style-type: none"><li>■ Dezactivați funcția de curățare apăsând pe butonul cu senzor OK.</li></ul> <p>Pe afișaj apare .</p> <ul style="list-style-type: none"><li>■ Apăsați scurt OK.</li></ul> <p>În cazul funcției mod curățare  dezactivate apare un punct în colțul superior al afișajului.</p> <ul style="list-style-type: none"><li>■ Derulați cu ajutorul butonului cu senzor &lt; sau &gt; până la simbolul  și apăsați scurt OK.</li></ul> <p>Combina frigorifică începe din nou să răcească.</p>
Pe afișaj nu apare nimic. Este negru.	<p>Modul Sabat  este activat: Iluminatul interior este oprit, iar aparatul răcește.</p> <ul style="list-style-type: none"><li>■ Apăsați scurt OK.</li></ul> <p>Pe afișaj apare .</p> <ul style="list-style-type: none"><li>■ Apăsați scurt OK.</li></ul> <p>În cazul funcției mod Sabat  activate apare un punct în colțul superior al afișajului .</p> <ul style="list-style-type: none"><li>■ Apăsați scurt OK.</li></ul> <p>În cazul funcției mod Sabat  dezactivate se aprinde punctul din colțul superior al afișajului.</p>



## Ghid de rezolvare a problemelor

Mesaj	Cauză posibilă și remediere
<p>Pe afișaj se aprinde , iar aparatul nu poate fi operat.</p>	<p>Funcția de blocare este activată.</p> <ul style="list-style-type: none"> <li>■ Deblocați pentru scurt timp aparatul sau dezactivați complet funcția de blocare a comenzilor (consultați capitolul „Selectarea altor setări“, secțiunea „Dezactivarea pentru scurt timp/completă a funcției de blocare /“).</li> </ul>
<p>La nivelul afișajului de start luminează simbolul  și se aude un semnal sonor.</p>	<p>Indicator-ul de înlocuire filtru timestrip®  vă amintește când filtrul cu carbon trebuie înlocuit.</p> <ul style="list-style-type: none"> <li>■ Schimbați filtrul cu carbon din suport (consultați capitolul „Curățare și întreținere“, secțiunea „Înlocuirea filtrului cu carbon (accesoriu opțional)“) și confirmați înlocuirea filtrului cu carbon apăsând pe butonul cu senzor OK.</li> </ul> <p>Simbolul  dispare de pe afișajul de start.</p>
<p>Pe afișajul de temperatură respectiv se aprinde  și, suplimentar, se aude alarma sonoră și iluminarea interioară se aprinde intermitent.</p>	<p><b>Alarma ușii s-a activat.</b></p> <ul style="list-style-type: none"> <li>■ Apăsați scurt OK.</li> </ul> <p>Sunetul de avertizare se oprește, simbolul  se stinge, iar iluminarea interioară este aprinsă din nou în permanență.</p> <ul style="list-style-type: none"> <li>■ Închideți ușa corespunzătoare a aparatului.</li> </ul>





## Ghid de rezolvare a problemelor

Mesaj	Cauză posibilă și remediere
<p>Pe afișajul de temperatură al congelatorului luminează roșu   și se aude un sunet de avertizare.</p>	<p><b>Alarma de temperatură</b> a fost activată: temperatura din zona congelator a crescut sau a scăzut față de temperatura setată.</p> <p>Motivele pot fi, de exemplu, următoarele:</p> <ul style="list-style-type: none"><li>– Ușa aparatului a fost deschisă des.</li><li>– A fost congelată o cantitate mare de alimente, fără a se activa funcția de SuperFrost.</li><li>– A avut loc o pană de tensiune (pană de curent) mai îndelungată.</li><li>– Când aparatul este defect.</li></ul> <p>■ Apăsați scurt <i>OK</i>.</p> <p>Mesajul de avertizare a fost confirmat:   se stinge, iar sunetul de avertizare încetează.</p> <p>Pe afișaj, temperatura cea mai ridicată înregistrată până la acel moment în zona congelator este afișată intermitent timp de cca. 1 minut. Apoi afișajul de temperatură comută pe temperatura actuală din congelator.</p> <p>Puteți să ieșiți mai devreme din afișajul temperaturii, în timp ce acesta clipește:</p> <p>■ Apăsați scurt <i>OK</i>.</p> <p>Cea mai ridicată temperatură afișată va fi ștersă. Apoi, pe afișajul de temperatură va apărea din nou temperatura actuală efectivă din congelator.</p> <p>■ Remediați starea de alarmă.</p> <p>■ În funcție de temperatura afișată, verificați starea alimentelor din aparat. Dacă s-au dezghețat, preparați-le (prin fierbere sau prăjire) înainte de a le recongela.</p>

## Ghid de rezolvare a problemelor

Mesaj	Cauză posibilă și remediere
<p>Pe afișaj luminează roșu <sup>-CF</sup>  și se aude și un sunet de avertizare.</p>	<p>Este semnalată o cădere de tensiune: Temperatura din zona congelator a crescut prea mult în ultimele zile sau ore ca urmare a unei căderi de tensiune sau a unei întreruperi de curent.</p> <ul style="list-style-type: none"><li>■ Apăsăți scurt <i>OK</i>.</li></ul> <p>Mesajul de eroare a fost confirmat: <sup>-CF</sup>  se stinge, iar sunetul de avertizare încetează.</p> <p>Pe afișajul de temperatură al zonei congelator, temperatura cea mai ridicată înregistrată până la acel moment în zona congelator este afișată intermitent timp de cca.1 minut. Apoi afișajul de temperatură comută pe temperatura actuală din congelator.</p> <p>Puteți să ieșiți mai devreme din afișajul temperaturii, în timp ce acesta clipește:</p> <ul style="list-style-type: none"><li>■ Apăsăți scurt <i>OK</i>.</li></ul> <p>Cea mai ridicată temperatură afișată va fi ștearsă. Apoi, pe afișajul de temperatură va apărea din nou temperatura actuală efectivă din congelator. Aparatul continuă să funcționeze la ultima temperatură setată.</p> <ul style="list-style-type: none"><li>■ Remediați starea de alarmă.</li><li>■ În funcție de temperatura afișată, verificați dacă nu cumva alimentele s-au dezghețat parțial sau chiar complet. Dacă s-au dezghețat, preparați-le (prin fierbere sau prăjire) înainte de a le recongela.</li></ul>

## Ghid de rezolvare a problemelor

Mesaj	Cauză posibilă și remediere
<p>Pe afișaj luminează , eventual apare un cod de eroare F cu cifre. Se aude și o alarmă sonoră.</p>	<p>S-a produs o defecțiune.</p> <ul style="list-style-type: none"><li>■ Opriți sunetul de avertizare atingând OK.</li><li>■ Contactați Serviciul Clienți.</li></ul> <p>Pentru a raporta defecțiunea, aveți nevoie, de asemenea, de codul modelului și de numărul de serie al unității de refrigerare, pe lângă codul de defecțiune afișat. Aceste informații  puteți să le vedeți direct pe afișaj:</p> <ul style="list-style-type: none"><li>■ Apăsați scurt OK.</li></ul> <p>Pe afișaj vor apărea datele necesare ale aparatului.</p> <ul style="list-style-type: none"><li>■ Apăsați scurt OK.</li><li>■ Pentru a opri combina frigorifică, derulați cu ajutorul butonului cu senzor &lt; sau &gt; până la simbolul .</li><li>■ Pentru a părăsi afișarea informațiilor, derulați cu ajutorul butoanelor cu senzor &lt; sau &gt; până la simbolul .</li><li>■ Apăsați scurt OK.</li></ul> <p>Este afișată o eroare a aparatului: Acest indicator luminos are mereu prioritate și întrerupe imediat orice setare în curs de efectuare.</p> <p>O eroare a aparatului va fi afișată cu prioritate față de o alarmă a ușii și/sau de o alarmă de temperatură existentă.</p>



## Iluminat interior



⚠ Pericol de electrocutare de la componentele expuse și parcurse de curent electric.

Dacă înlăturați capacul lămpilor puteți ajunge în contact cu componentele parcurse de curent electric.





Nu înlăturați capacul lămpilor. Sistemul de iluminat LED se repară și se înlocuiește exclusiv de către Serviciul Clienți.



⚠ Pericol de rănire ca urmare a sistemului de iluminat LED.

Acest sistem de iluminat corespunde grupei de risc RG 2. Atunci când capacul este defect, vă puteți răni ochii.

Atunci când capacul lămpilor este defect, nu priviți prin instrumente optice (o lupă sau alt instrument similar) direct în lumină, din imediata apropiere.

Problemă	Cauză posibilă și remediere
Iluminatul interior nu funcționează.	Combina frigorifică nu este pornită. ■ Porniți aparatul.
	Modul Sabat  este activat: Afișajul este negru și combina frigorifică răcește. ■ Apăsați scurt OK. Pe afișaj apare  . ■ Apăsați scurt OK. În cazul funcției mod Sabat  activate apare un punct în colțul superior al afișajului  . ■ Apăsați scurt OK. În cazul funcției mod Sabat  dezactivate se aprinde punctul din colțul superior al afișajului.
	Iluminatul interior se dezactivează automat din cauza supraîncălzirii, după aprox. 15 minute de când ușa aparatului stă deschisă. Dacă nu acesta este motivul dezactivării, există o defecțiune. ■ Contactați Serviciul Clienți.
Iluminatul interior se aprinde intermitent.	Aceasta nu este o eroare. Alarma ușii a fost activată, iar lumina interioară se aprinde intermitent odată cu semnalul sonor de avertizare.

## Zgomote

Combina frigorifică produce diferite zgomote de rulare în timpul funcționării. Dacă performanța de răcire este scăzută, combina frigorifică funcționează cu un consum scăzut de energie, dar pe o perioadă mai lungă. Volumul este scăzut. Dacă performanța de răcire este crescută, alimentele se răcesc mai repede. Volumul este crescut.

Zgomote normale	Cauza lor?
<b>Șuierături</b>	Agentul frigorific se injectează în circuitul frigorific.
<b>Bolboroseli, gălgâit, stro-pire</b>	Agentul frigorific curge prin conducte.
<b>Bâzâituri</b>	Combina frigorifică se răcește.
<b>Clicuri</b>	Termostatul pornește sau oprește compresorul.
<b>Bâzâituri, fâsâituri</b>	Funcționează ventilatorul.
<b>Pocnituri</b>	Are loc dilatarea materialului în frigider.
<b>Troncăneli</b>	Supapele sau clapetele sunt active.
<b>Bâzâituri (aparate frigorifice cu rezervor de apă)</b>	Apa este pompată din rezervorul de apă.
<b>Sorbituri (aparate frigorifice cu amortizor de închidere a ușii)</b>	Ușa aparatului cu amortizor de închidere este deschisă sau închisă.
Rețineți că zgomotul compresorului și al agentului frigorific care circulă prin sistem este inevitabil.	

Zgomote	Cauză și remediere
<b>Vibrații, zgomote, zornăituri</b>	<p>Aparatul nu este amplasat orizontal. Echilibrați aparatul pe orizontală cu o nivelă cu bulă de aer. Pentru aceasta folosiți picioarele de sub aparat (în funcție de model).</p> <p>De la o nișă de încastrare de 140 cm: Glisați nișele de stabilizare de pe partea inferioară a bazei dispozitivului.</p>
	<p>Sertarele, coșurile sau rafturile sunt instabile ori greu manevrabile. Verificați toate elementele interioare detașabile și reinstalați-le.</p>
	<p>În aparat sunt sticle sau recipiente care se ciocnesc între ele. Separați unele de altele sticlele sau recipientele.</p>
	<p>Clemele de transport ale cablului (în funcție de model) atârână liber în spatele aparatului. Scoateți clemele de transport ale cablului.</p>

## Serviciu Clienți

La [www.miele.ro/service](http://www.miele.ro/service) veți găsi informații despre cum să remediați singur defecțiunile și despre piesele de schimb Miele.

### Contact în caz de defecțiuni

În cazul oricăror defecțiuni pe care nu le puteți remedia dumneavoastră, vă rugăm să contactați reprezentanța Miele sau Serviciul Clienți Miele.

Puteți să rezervați Serviciul Clienți Miele online prin intermediul link-ului [www.miele.ro/service](http://www.miele.ro/service).

Datele de contact ale Serviciului Clienți Miele sunt trecute la finalul acestor documente.

Serviciul Clienți are nevoie să știe denumirea modelului și numărul de fabricație (Fabr./SN/Nr.). Ambele informații le puteți găsi pe eticheta cu date tehnice din interiorul combinei frigorifice sau în modul de setare sub informațiile<sup>o</sup> **i**, în funcție de model.

## Baza de date EPREL

De la 1 martie 2021, informațiile privind etichetarea consumul de energie și cerințele de proiectare ecologică pot fi găsite în baza de date a produselor europene (EPREL). Prin următorul link <https://eprel.ec.europa.eu/> puteți accesa baza de date a produselor. Aici vi se solicită să introduceți indicatorul modelului.

Identificatorul modelului poate fi găsit pe plăcuța de identificare din interiorul unității de refrigerare sau, în funcție de model, în modul de setări, la rubrica informații **i**.

<b>Miele</b>			
XXXXXX		Nr. XX/XXXXXXXXXX.	
<small>WEINTEMPERIERESCHRANK-UNTERTISCHMODELL MULTITEMPERATURE WINE STORAGE CABINET UNDERCOUNTER TOP FRIGORIFRE DE MISE EN TEMPERE VINSAUCO. ENCASTRABLE SOUS PLAN FRIGORIFRO. ACCONZIONAMENTO VINOCHIMODER POTRUBAU ENCOMERA ВИННИЙ ТЕМПЕРАТУРНИЙ ШКАФ</small>			
<small>Klasse/Class Classe/Clase</small>	<small>Ap-Type/ AP-Type</small>	<small>Bruttinhalt/ Gross Capacity Volume Brut/ Capacitate Bruta</small>	<small>Gefriervermögen/ Freezing Capacity Pouvoir de Congel/ Capac. Congeladora</small>
SN-ST		XXX l	
<small>Nutzinhalt Net Capacity</small>	<small>Gas / K / G / WINE / KALT Tot / R / F / WINE / CHILL</small>	<b>R600a: XXg</b>	
<small>Volume Utl Capac. Util</small>	<small>To / R / C / WIND / CHILL</small>		

## Garanție

Perioada de garanție a aparatului este de 2 ani.

Mai multe informații puteți găsi în Condițiile de garanție livrate împreună cu produsul.

## Declarație de conformitate

---

Miele declară prin prezenta că această combină frigorifică corespunde Directivei 2014/53/UE.

Textul complet al declarației de conformitate UE este disponibil la una dintre următoarele adrese de internet:

- Produse, descărcare, pe [www.miele.ro](http://www.miele.ro)
- Puteți efectua o solicitare de service, cere informații sau instrucțiuni de utilizare, la [www.miele.ro/manual](http://www.miele.ro/manual), indicând numele produsului sau numărul de serie al produsului.

Bandă de frecvență	2,4000 GHz – 2,4835 GHz
--------------------	----------------------------

Putere maximă de emisie < 100 mW

## Drepturi de autor și licențe

---

Pentru utilizarea și controlul modulului de comunicare, Miele folosește software-uri proprii sau externe neîncadrate în așa-numitele condiții de licențiere Open Source. Aceste software-uri/componente software sunt protejate prin drepturi de autor. Autorizările Miele și ale terților privind drepturile de autor trebuie respectate.

Modulul de comunicare integrat în aparat conține, de asemenea, componente software care sunt transmise în condiții de licență open source. Puteți accesa componentele Open Source incluse, împreună cu prevederile privind drepturile de autor aferente, copii ale respectivelor condiții de licențiere valabile, precum și alte eventuale informații la nivel local, prin IP, prin intermediul unui browser web ([http\[s\]://<ip adrese>/Licenses](http[s]://<ip adrese>/Licenses)). Reglementările privind răspunderea și garanția pentru condițiile de licențiere Open Source indicate acolo se aplică numai raportat la respectivii titulari ai drepturilor.

România  
Miele Appliances S.R.L.  
Piața Presei Libere, nr. 3-5,  
sector 1, București  
Clădirea City Gate, Turnul sudic, etaj 5  
Telefon 021 352 07 77 / 78 / 79  
Fax 021 352 07 76  
E-mail [info@miele.ro](mailto:info@miele.ro)

Miele & Cie. KG  
Carl-Miele-Straße 29  
33332 Gütersloh  
Germania

KFN 7734 ...

ro-RO

M.-Nr. 12 585 490 / 00