

## Uputstvo za upotrebu Mašina za pranje i sušenje veša



Pročitajte **obavezno** uputstvo za upotrebu pre postavljanja - instalacije - puštanja u rad. Na taj način ćete zaštititi sebe i izbeći oštećenja na uređaju.

# Sadržaj

---



<b>Vaš doprinos zaštiti životne sredine</b> .....	6
<b>Sigurnosna uputstva i upozorenja</b> .....	7
<b>Rukovanje mašinom za pranje i sušenje veša</b> .....	16
Komandna ploča .....	16
Ekran osetljiv na dodir i senzorski tasteri .....	16
Glavni meni .....	17
Primeri za rukovanje .....	18
Upotreba uređaja .....	20
<b>Prvo puštanje u rad</b> .....	21
Miele@home .....	22
1. Podešavanje jezika na displeju .....	23
2. Podešavanje Miele@home .....	23
3. Podešavanje vremenskog formata .....	24
4. Uklanjanje transportne blokade .....	24
5. Konfiguracija TwinDos sistema .....	25
6. Pokretanje programa za kalibraciju .....	28
<b>Pranje i sušenje prema ekološkim standardima</b> .....	29
<b>PRANJE</b> .....	30
1. Priprema veša .....	30
2. Odabir programa .....	31
3. Izbor podešavanja programa .....	32
4. Punjenje mašine za pranje i sušenje veša .....	34
5. Sipanje deterdženta .....	35
6. Pokretanje programa .....	41
7. Završetak programa/vađenje veša .....	42
Centrifugiranje .....	42
Pregled programa .....	44
Tok programa .....	49
Dodatne funkcije .....	52
Deterdžent .....	54
Sredstvo za omekšavanje vode .....	54
Omekšivač, sredstva za održavanje oblika, štirak .....	54
<b>SUŠENJE</b> .....	58
1. Priprema veša .....	58
2. Odabir programa .....	59
3. Izbor podešavanja programa .....	60
4. Punjenje mašine za pranje i sušenje veša .....	61
5. Pokretanje programa .....	61

6. Završetak programa/vađenje veša .....	62
Pregled programa.....	63
Odabir vremena.....	68
Termo centrifugiranje.....	69
Dodatne funkcije .....	69
<b>PRANJE I SUŠENJE .....</b>	<b>70</b>
1. Priprema veša.....	70
2. Biranje programa.....	70
3. Punjenje mašine za pranje i sušenje veša .....	70
4. Izbor podešavanja programa.....	71
5. Sipanje deterdženta.....	71
6. Pokretanje/zaustavljanje programa .....	71
<b>Nakon svakog pranja i sušenja .....</b>	<b>72</b>
<b>Promena toka programa.....</b>	<b>73</b>
Promena programa (zaštita za decu).....	73
Prekid programa.....	73
Zaustavljanje programa .....	73
<b>Omiljeni programi .....</b>	<b>74</b>
Sastavljanje omiljenih programa.....	74
<b>Asistent pri pranju i sušenju .....</b>	<b>75</b>
<b>Tajmer/SmartStart.....</b>	<b>76</b>
<b>Zamena TwinDos patrone.....</b>	<b>78</b>
<b>Čišćenje i održavanje .....</b>	<b>79</b>
Pokretanje programa za održavanje .....	79
"TwinDos"-održavanje .....	79
Čišćenje mašine .....	80
Ispiranje vlakana.....	80
Čišćenje kućišta i komandne ploče.....	81
Čišćenje dozirne posude za deterdžent .....	81
Čišćenje filtera u dovodu vode.....	83
<b>Šta treba uraditi ako .....</b>	<b>84</b>
Program ne može da se pokrene .....	84
Obaveštenje o grešci posle prekida programa.....	85
Obaveštenje o grešci po završetku programa.....	86
Smetnje sa sistemom TwinDos .....	88
Smetnje sa sistemom TwinDos .....	89

# Sadržaj

---

Opšti problemi sa mašinom za pranje i sušenje veša .....	90
Nezadovoljavajući rezultat pranja .....	93
Nezadovoljavajući učinak sušenja .....	94
Vrata ne mogu da se otvore .....	95
Otvaranje vrata mašine kada je zapušten odvod i/ili nestane električna energija .....	96
<b>Servisna služba</b> .....	98
Kontakt za prijavu smetnji .....	98
Garancija .....	98
Dodatni pribor koji se naknadno kupuje .....	98
EPREL baza podataka .....	98
<b>Simboli za održavanje</b> .....	99
<b>Instalacija</b> .....	100
Prednja strana mašine .....	100
Zadnja strana mašine .....	101
Površina za postavljanje .....	102
Prenošenje mašine za pranje i sušenje veša do mesta postavljanja .....	102
Demontaža transportne blokade .....	102
Ugradnja transportne blokade .....	103
Ugradnja ispod radne ploče .....	104
Nameštanje mašine za pranje i sušenje veša .....	105
Sistem za zaštitu od vode .....	106
Dovod vode .....	107
Odvod vode .....	109
Električni priključak .....	110
<b>Tehnički podaci</b> .....	111
Deklaracija o usaglašenosti .....	112
<b>Podaci o potrošnji</b> .....	113
<b>Podešavanja</b> .....	114
Upravljanje / prikaz ▾ .....	115
Jezik ▾ .....	115
PIN-kod .....	115
Memorija .....	115
Tačno vreme .....	115
Jačina zvuka .....	115
Osvetljenost displeja .....	116
Jedinica temperature .....	116

Tok programa .....	116
TwinDos .....	116
Zaprljanost.....	117
Nivo vode - "Voda plus" .....	117
Maks. nivo vode -ispir. ....	117
Vreme natapanja .....	117
Dodat. vreme pretp.-Pamuk .....	118
Nežno pranje .....	118
Senzor kompr. veša.....	118
Stepeni osušenosti .....	118
Produženo hlađenje.....	119
Umrežavanje.....	119
Miele@home .....	119
Daljinsko upravljanje.....	120
SmartGrid .....	120
Ažuriranje daljin. upravlj.....	121
Parametri uređaja .....	122
Autorska prava i licence za korisnički i upravljački softver.....	122
Autorska prava i licence za komunikacioni modul .....	122
Uslovi postavljanja.....	123
Nizak pritisak vode .....	123
Hlađenje vode za pranje.....	123
Smanjenje temperature .....	123
<b>Deterdženti i sredstva za negu.....</b>	<b>124</b>
Deterdžent .....	124
Specijalni deterdženti  .....	125
Sredstva za negu tekstila  .....	126
Aditiv  .....	126
Nega uređaja .....	126

# Vaš doprinos zaštiti životne sredine

---

## Odlaganje ambalaže

Ambalaža služi za rukovanje i štiti uređaj od oštećenja tokom transporta. Ambalažni materijali su odabrani sa stanovišta ekološke kompatibilnosti i tehnike odlaganja otpada i generalno se mogu reciklirati.

Recikliranjem ambalaže štede se sirovine. Koristite mesta za sakupljanje reciklabilnih materijala i opcije povrata za specifične materijale. Vaša Miele servisna služba će uzeti transportno pakovanje.

## Odlaganje starog uređaja

Električni i elektronski uređaji sadrže različite vredne materijale. Oni sadrže i određene supstance, smeše i komponente koje su bile neophodne za njihovo funkcionisanje i bezbednost. U kućnom otpadu, kao i prilikom nestručnog tretmana, one mogu imati štetan uticaj na ljudsko zdravlje i životnu sredinu. Zato nikada ne odlažite Vaš stari uređaj u kućni otpad.



Umesto toga koristite zvanična, uređena mesta za besplatno sakupljanje i preuzimanje, kao i recikliranje električnih i elektronskih uređaja u opštini, kod prodavaca ili firme Miele. Vi ste po zakonu lično odgovorni za brisanje eventualnih ličnih podataka na starom uređaju koji se odlaže. Zakonski ste u obavezi da uklonite iskorišćene baterije i akumulatore, kao i lampe, koji se mogu ukloniti bez uništavanja. Odnosite ih na odgovarajuće mesto za sakupljanje otpada gde se mogu besplatno odložiti. Pobrinite se da Vaš stari uređaj do uklanjanja čuvate tako da bude osiguran od pristupa dece.



► **Obavezno** pročitajte ovo uputstvo za upotrebu.

Ova mašina za pranje i sušenje veša odgovara propisanim sigurnosnim odredbama. Nepravilna upotreba međutim može da dovede do povreda kod osoba i oštećenja stvari.

Pažljivo pročitajte uputstvo za upotrebu pre nego što mašinu za pranje i sušenje veša pustite u rad. Ono sadrži važna uputstva za ugradnju, bezbednost, upotrebu i održavanje uređaja. Na taj način ćete zaštititi sebe i izbeći oštećenja na mašini za pranje i sušenje veša.

Prema standardu IEC 60335-1 Miele izričito ukazuje na to da se obavezno pročitaju i slede poglavlje o instalaciji mašine za pranje i sušenje veša, kao i sigurnosna uputstva i upozorenja.

Firma Miele ne može da bude odgovorna za oštećenja koja su nastala zbog nepoštovanja ovih uputstava.

Sačuvajte ovo uputstvo za upotrebu i prosledite ga eventualno sledećem vlasniku ovog uređaja.

## Namenska upotreba

► Ova mašina za pranje i sušenje veša je namenjena za upotrebu u domaćinstvu i u sredini sličnoj domaćinstvu.

► Mašinu za pranje i sušenje veša koristite isključivo u uslovima koji su uobičajeni za upotrebu u domaćinstvu tj. za

- pranje tkanina, za koje je proizvođač na etiketi za održavanje naveo da mogu da se peru u mašini za pranje veša.
- sušenje tkanina koje su oprane u vodi i za koje je proizvođač na etiketi za održavanje naveo da su pogodne za sušenje u mašini za sušenje veša.

## Sigurnosna uputstva i upozorenja

---

Svi ostali načini upotrebe nisu dozvoljeni. Firma Miele nije odgovorna za oštećenja, koja nastanu upotrebom suprotno propisima ili pogrešnim rukovanjem.

- ▶ Ova mašina za pranje i sušenje veša nije predviđena za upotrebu napolju.
- ▶ Osobe, koje zbog svog fizičkog i mentalnog stanja ili zbog svog neiskustva ili neznanja nisu u stanju da bezbedno rukuju ovim uređajem, ne smeju da ga koriste bez nadzora ili bez davanja uputstava odgovorne osobe.

### Deca u domaćinstvu

- ▶ Decu koja imaju manje od osam godina ne smete da puštate blizu mašine za pranje i sušenje veša, osim ako ih stalno nadgledate.
- ▶ Deca koja imaju više od osam godina smeju da koriste mašinu za pranje i sušenje veša bez nadzora, samo ako im je objašnjeno kako mogu bezbedno da rukuju njom. Deca moraju da prepoznaju moguće opasnosti zbog pogrešnog rukovanja.
- ▶ Deca ne smeju da čiste ili održavaju ovu mašinu za pranje i sušenje veša bez nadzora.
- ▶ Nadgledajte decu koja se zadržavaju u blizini mašine za pranje i sušenje veša. Nikada nemojte da dozvolite deci da se igraju mašinom.



## Tehnička bezbednost

- ▶ Pre postavljanja mašine za pranje i sušenje veša prekontrolišite da li na njoj ima spoljnih vidljivih oštećenja.  
Oštećenu mašinu ne postavljajte i ne puštajte je u rad.
- ▶ Pre priključenja mašine za pranje i sušenje veša obavezno uporedite podatke o priključenju (osigurač, napon i frekvencija) na natpisnoj pločici sa podacima za električnu mrežu. U slučaju nedoumice se raspitajte kod električara.
- ▶ Za električnu bezbednost ove mašine za pranje i sušenje veša se garantuje samo onda ukoliko je ona priključena na propisno instaliran sistem sa zaštitnim vodom.  
Veoma je važno da ovaj osnovni preduslov za bezbednost bude ispitivan i da u slučaju nedoumice stručni električar prekontroliše Vaše kućne instalacije.  
Firma Miele ne može da bude odgovorna za oštećenja koja nastanu zbog nepostojećeg ili prekinutog zaštitnog voda.
- ▶ Iz bezbednosnih razloga ne upotrebljavajte produžne kablove, višestruke stone utičnice ili slično (opasnost od požara usled pregrevanja).
- ▶ Zbog nestručnih opravki može da nastane nepredvidiva opasnost za korisnika, za koju proizvođač ne preuzima odgovornost. Opravke sme da vrši samo stručno lice koje je ovlastila firma Miele, u protivnom se kod sledećih oštećenja gube prava iz garancije.
- ▶ Obratite pažnju na savete u poglavlju „Instalacija“ kao i na poglavlje „Tehnički podaci“.

## Sigurnosna uputstva i upozorenja

---

▶ Ova mašina za pranje i sušenje veša je zbog posebnih zahteva (npr. u pogledu temperature, vlažnosti, hemijske otpornosti, otpornosti na habanje i vibracije) opremljena specijalnim rasvetnim telom. Ovo rasvetno telo sme da se koristi samo za predviđenu namenu. Rasvetno telo nije pogodno za osvetljavanje prostorija. Zamenu ovog rasvetnog tela sme da vrši isključivo ovlašćeno stručno lice ili Miele servis.

Mašina za pranje i sušenje veša sadrži 1 izvor svetlosti klase energetske efikasnosti G.

▶ Utikač mora uvek da bude pristupačan da bi mašina mogla da se odvoji od napajanja električnom energijom.

▶ U slučaju greške ili prilikom čišćenja i održavanja je mašina za pranje i sušenje veša odvojena od električne mreže samo u sledećim slučajevima:

- mrežni utikač mašine za pranje i sušenje veša je izvučen ili
- osigurač u kućnoj instalaciji isključen ili
- navojni uložak osigurača u kućnoj instalaciji potpuno odvrnut.

▶ Miele sistem za zaštitu od izlivanja vode štiti od šteta zbog uticaja vode, ako su ispunjeni sledeći preduslovi:

- Propisno priključenje vode i električne energije;
- U slučaju vidljivih oštećenja mašinu za pranje i sušenje veša morate odmah da popravite;

▶ Pritisak na priključku za vodu mora da iznosi najmanje 100 kPa i ne sme da bude viši od 1.000 kPa.

▶ Neispravni delovi uređaja smeju da budu zamenjeni samo Miele originalnim rezervnim delovima. Samo za ove delove firma Miele garantuje da će oni u potpunosti ispuniti zahteve o bezbednosti.

▶ Ako je priključni provodnik oštećen, mora da ga zameni stručno lice koje je ovlastila firma Miele da bi se izbegle opasnosti za korisnika.

- ▶ Ova mašina za pranje i sušenje veša ne sme da se koristi na nestacioniranim mestima (npr. na brodovima).
- ▶ Na mašini za pranje i sušenje veša ne vršite nikakve izmene ako to nije odobrila isključivo firma Miele.
- ▶ Moguć je povremeni ili neprekidni režim rada u sistemu za snabdevanje energijom koji je nezavisan ili nije sinhronizovan sa mrežom (kao što su npr. izolovane mreže, rezervni sistemi). Preduslov za rad je da sistem za snabdevanje energijom bude u skladu sa specifikacijama EN 50160 ili sličnim.  
Mere zaštite koje su predviđene u kućnoj instalaciji i u ovom proizvodu kompanije Miele po svojoj funkciji i načinu rada takođe moraju biti osigurane u izolovanim uslovima rada ili u režimu rada koji nije sinhronizovan sa mrežom, ili moraju biti zamenjene ekvivalentnim merama u instalaciji. Kao što je na primer opisano u aktuelnom izdanju VDE-AR-E 2510-2.
- ▶ Prava na garanciju se gube ukoliko popravke mašine za pranje i sušenje veša obavlja servis koji nema ovlašćenje firme Miele.

### Pravilna upotreba

- ▶ Vašu mašinu za pranje i sušenje veša ne postavljajte u prostorije gde postoji opasnost od smrzavanja. Zamrznuta creva mogu da napsnu ili puknu, a zbog temperatura ispod tačke mržnjenja pouzdanost elektronike može da bude smanjena.
- ▶ Pre puštanja u rad uklonite transportnu blokadu na zadnjoj strani mašine (vidi poglavlje „Instalacija“ odeljak „Uklanjanje transportne blokade“). Ako ne uklonite transportnu blokadu može prilikom centrifugiranja da dođe do oštećenja mašine i nameštaja/uređaja koji se nalaze blizu nje.
- ▶ U slučaju dužeg odsustva od kuće (npr. za vreme godišnjeg odmora) zatvorite slavinu za vodu, pre svega onda, ako se u blizini mašine za pranje i sušenje veša ne nalazi podni odvod.

## Sigurnosna uputstva i upozorenja

---

- ▶ **Opasnost od poplave!** Pre kačenja odvodnog creva u umivaonik proverite da li voda otiče dovoljno brzo. Obezbedite da odvodno crevo ne sklizne. Povratna sila ispumpavane vode može da izbací nepričvršćeno crevo iz umivaonika.
- ▶ Vodite računa da zajedno sa vešom ne budu oprana strana tela (npr. ekseri, igle, metalni novac, spajalice). Strana tela mogu da oštete delove uređaja (npr. rezervoar sa rastvorom vode za pranje, bubanj). Oštećeni delovi mašine mogu onda da prouzrokuju oštećenje veša.
- ▶ Prilikom sušenja u vešu ne smeju da se nalaze dozirne posude (npr. kesice, loptice). Ovi delovi mogu da se istope prilikom sušenja i da oštete mašinu za pranje i sušenje veša i veš.
- ▶ **Opasnost od opekotina** usled visokih temperatura. Metalni poklopac koji se nalazi unutra na staklu na vratima je vruć posle sušenja. Posle sušenja vrata otvorite širom. Ne dodirujte metalni poklopac.
- ▶ Kod odgovarajućeg doziranja deterdženta nije potrebno odstranjivanje kamenca iz mašine za pranje i sušenje veša. Ako u Vašoj mašini ipak ima dosta kamenca, tako da ga je neophodno odstraniti, upotrebite specijalno sredstvo za odstranjivanje kamenca sa zaštitom od korozije. Ova specijalna sredstva ćete nabaviti preko Vašeg Miele specijalizovanog prodavca ili kod Miele servisne službe. Strogo se pridržavajte uputstva za upotrebu ovog sredstva.
- ▶ Budite oprezni prilikom otvaranja vrata nakon upotrebe funkcije pare. Postoji opasnost od opekotina zbog pare koja izlazi i visokih temperatura na površini bubnja i na staklu. Odmaknite se malo od uređaja i sačekajte dok para ne nestane.

## Sigurnosna uputstva i upozorenja

- ▶ Zbog opasnosti od požara **nije dozvoljeno** sušenje tkanina, ako
  - nisu oprane;
  - nisu dovoljno oprane i na njima ima ostataka ulja, masti ili prljavštine (npr. kuhinjske krpe ili peškiri sa ostacima jestivog ulja, ulja, masti, krema). Ako tkanine nisu dobro oprane postoji opasnost od požara zbog zapaljivosti veša, čak i po završetku programa sušenja, kao i van mašine za pranje i sušenje veša;
  - na njima ima zapaljivih sredstava za čišćenje ili ostataka acetona, alkohola, benzina, petroleja, sredstva za uklanjanje fleka, terpentina, voska i sredstva za uklanjanje voska ili hemikalija (kao kod npr. mop-krpa, krpa za upijanje tečnosti ili za brisanje);
  - na njima ima ostataka učvršćivača za kosu, laka za kosu, acetona ili sličnih ostataka.

Zbog toga jako zaprljan veš operite sa posebnom pažnjom: Upotrebite dovoljnu količinu deterdženta za pranje veša i odaberite visoku temperaturu. U slučaju da niste zadovoljni, operite veš više puta.

- ▶ Zbog postojanja opasnosti od požara nikada ne smete da sušite tkanine ili proizvode
  - ako su za pranje upotrebljene industrijske hemikalije (npr. prilikom hemijskog čišćenja);
  - ako tkanine sadrže pretežno sunderastu gumu, gumu ili delove slične gumi. To su npr. predmeti od lateksa, kape za tuširanje, vodootporne tkanine, gumirani predmeti i odevni predmeti, jastuci punjeni pahuljicama od sunderaste gume.
  - tkanine koje imaju punjenje i oštećene su (npr. jastuci ili jakne). Punjenje koje ispadne može prouzrokovati požar.

## Sigurnosna uputstva i upozorenja

---

- ▶ Omekšivače za veš ili slične proizvode treba koristiti na način opisan u uputstvu za omekšivač.
- ▶ Sredstva za bojenje moraju da budu pogodna za upotrebu u mašini za pranje i sušenje veša i smeju da se koriste samo u meri koja je uobičajena za domaćinstvo. Strogo se pridržavajte uputstava za upotrebu koje navodi proizvođač.
- ▶ Sredstva za uklanjanje boje mogu da prouzrokuju koroziju zbog jedinjenja koja sadrže sumpor. Sredstva za uklanjanje boje ne smeju da se koriste u mašini za pranje i sušenje veša.
- ▶ Posle faze grejanja kod mnogih programa sledi faza hlađenja da bi se obezbedilo da komadi veša ostanu na temperaturi na kojoj se neće oštetiti (npr. da se izbegne samozapaljenje veša). Tek nakon toga je program završen. Veš uvek izvadite neposredno i kompletno nakon završetka programa.
- ▶ Upozorenje: Mašinu za pranje i sušenje veša nikada ne isključujte pre završetka programa sušenja, osim, ako sve komade veša odmah izvadite i raširite da se ohlade.
- ▶ Ova mašina za pranje i sušenje veša se ne sme koristiti preko utičnice kojom se može upravljati, npr. preko tajmera ili na električnoj instalaciji koja se isključuje pri vršnom opterećenju. Ako se program za sušenje prekine pre završetka faze hlađenja, postoji opasnost od paljenja veša.
- ▶ Tkanine koje su obrađene sredstvima za pranje koja sadrže rastvarače, morate pre pranja dobro da isperete čistom vodom.
- ▶ U mašini za pranje i sušenje veša nemojte nikada da koristite sredstva za pranje koja sadrže rastvarače (npr. benzin za čišćenje). Delovi uređaja mogu da budu oštećeni i mogu da nastanu otrovne pare. Postoji opasnost od požara i eksplozije!

▶ Ako deterđent dospe u oči, odmah ih isperite sa dosta mlake vode. Ako ga slučajno progutate, odmah potražite pomoć lekara. Osobe sa oštećenom ili osetljivom kožom treba da izbegavaju kontakt sa deterđentom.

▶ Maksimalna količina punjenja iznosi kod pranja 8,0 kg, a kod sušenja 5,0 kg (suvog veša). Informacije o delimično manjim količinama punjenja za pojedine programe možete pronaći u poglavlju „Pregled programa“.

### **Pribor**

▶ Koristite isključivo originalnu dodatnu opremu firme Miele. Ukoliko se dograđuju ili ugrađuju drugi delovi, gube se prava iz garancije, a eventualno i garancija i/ili odgovornost za uređaj.

▶ Vodite računa da Miele postolje, pribor koji se naknadno kupuje, odgovara ovoj mašini za pranje i sušenje veša.

▶ Firma Miele vam daje 15-godišnju, a najmanje 10-godišnju garanciju na dostavljanje funkcionalnih rezervnih delova nakon prestanka proizvodnje serije vaše mašine za pranje i sušenje veša.

Firma Miele ne može da bude odgovorna za oštećenja koja su nastala zbog nepoštovanja sigurnosnih uputstava i upozorenja.

# Rukovanje mašinom za pranje i sušenje veša

## Komandna ploča

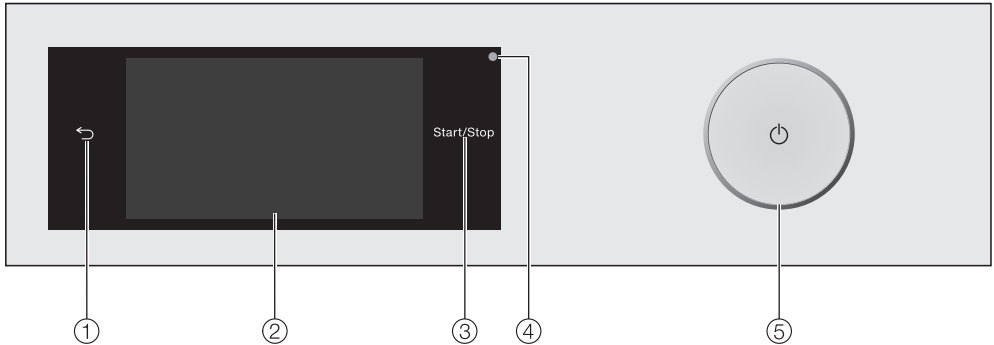

- ① **Senzorski taster** ↩  
Vraća na prethodni nivo u meniju.
- ② **Ekran osetljiv na dodir**
- ③ **Senzorski taster *Start/Stop***  
Dodirivanjem senzorskog tastera *Start/Stop* pokreće se odabrani program ili se prekida pokrenuti program. Senzorski taster pulsirajuće svetli čim je omogućeno pokretanje programa. Nakon pokretanja programa senzorski taster svetli konstantno.
- ④ **Optički interfejs**  
Služi servisu kao tačka za prenos podataka.
- ⑤ **Taster** ⏻  
Za uključivanje i isključivanje mašine za pranje i sušenje veša. Mašina za pranje i sušenje veša se automatski isključuje radi uštede energije. Mašina se isključuje 15 minuta nakon završetka programa/zaštite od gužvanja ili nakon uključivanja, ukoliko se ne nastavi sa rukovanjem.

## Ekran osetljiv na dodir i senzorski tasteri

Senzorski tasteri ↩ i *Start/Stop*, kao i senzorski tasteri na displeju reaguju na dodir vrhovima prstiju.

Šiljati ili oštri predmeti, npr. olovke, mogu da izgrebu ekran osetljiv na dodir. Ekran osetljiv na dodir dodirujte samo prstima.



# Rukovanje mašinom za pranje i sušenje veša

## Glavni meni

Nakon uključivanja mašine za pranje i sušenje veša na displeju se pojavljuje glavni meni.

Iz glavnog menija dospevate u sve važne podmenije.

Dodiranjem senzorskog tastera  se u svakom trenutku vraćate nazad u glavni meni. Prethodno podešene vrednosti se ne memorišu.



Prevlačenjem prstom preko displeja prelistavate sledeće strane glavnog menija.

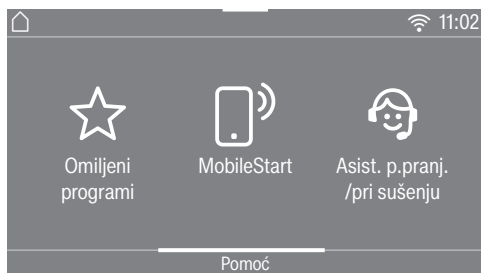

ili



## Pranje

Možete birati različite programe pranja.

## Sušenje

Možete birati različite programe sušenja.

## Pranje + sušenje

Možete birati programe kod kojih se vrši pranje i sušenje vrši bez prekida.

## ☆ Omiljeni programi

Možete da memorišete do 12 programa pranja koje ste Vi podesili (vidi poglavlje „Omiljeni programi“).

## MobileStart

Pomoću MobileStart možete daljinski upravljati mašinom za pranje i sušenje veša putem aplikacije Miele.

**Podešavanje** Daljinsko upravljanje mora biti uključeno.

Dodirnite senzorski taster MobileStart i sledite uputstva na displeju.

## Asist. p.pranj. /pri sušenju

*Asistent pri pranju i sušenju* Vas korak po korak vodi do optimalnog programa pranja i programa sušenja za vaš Veš (vidi poglavlje „Asistent pri pranju i sušenju“).

# Rukovanje mašinom za pranje i sušenje veša

## 🕒 Održavanje

U meniju Održavanje naći ćete opcije za održavanje sistema TwinDos i programe Ispiranje vlakana i Čišćenje mašine (vidi poglavlje „Čišćenje i održavanje“).

## ⚙️ Podešavanja

U meniju Podešavanja elektroniku mašine za pranje i sušenje veša možete prilagoditi promenljivim zahtevima (vidi poglavlje „Podešavanja“).

## Primeri za rukovanje

### Liste sa opcijama

#### Meni za pranje (jednostavno biranje)

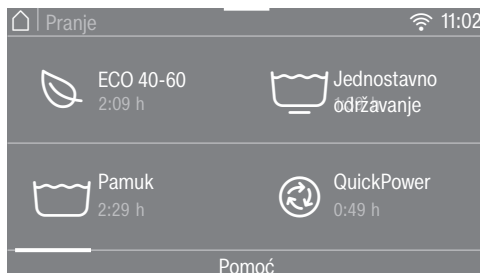

Možete da listate ulevo ili udesno prevlačenjem prstom preko ekrana. Stavite prst na ekran osetljiv na dodir i pomerajte prst u željenom smeru.

Narandžasti klizač za pomeranje slike pokazuje da ima još opcija za biranje.

Da biste odabrali program pranja, dodirnite naziv programa.

Displej prelazi na osnovni meni odabranog programa.

# Rukovanje mašinom za pranje i sušenje veša

Meni „Dodatne opcije“ (višestruko biranje)



Možete da listate ulevo ili udesno prevlačenjem prstom preko ekrana. Stavite prst na ekran osjetljiv na dodir i pomerajte prst u željenom smeru.

Narandžasti klizač za pomeranje slike pokazuje da ima još opcija za biranje.

Za izbor *dodatnih opcija* dodirnite jedan ili više senzorskih tastera sa *dodatnim opcijama*.

Trenutno izabrane *dodatne opcije* obeležene su narandžastom bojom.

Za ponovno deaktiviranje *dodatne opcije* ponovo dodirnite senzorski taster *dodatne opcije*.

Pomoću senzorskog tastera *OK* se aktiviraju označene *dodatne opcije*.

## Podešavanje numeričkih vrednosti

U nekim menjijima moguće je podešavanje numeričkih vrednosti.

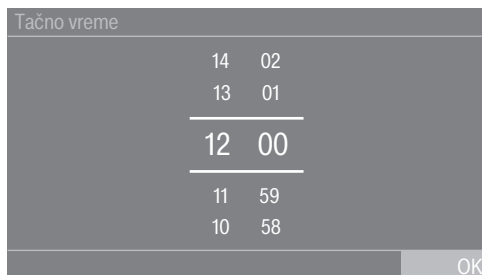

Brojeve unesite prevlačenjem prstom nagore ili nadole. Stavite prst na broj koji treba promeniti i pomerajte prst u željenom smeru. Pomoću senzorskog tastera *OK* preuzima se podešena numerička vrednost.

**Savet:** Ukoliko samo kratkotrajno dodirnete brojeve, prikazuje se numerička tastatura. Čim unesete važeću vrednost, senzorski taster *OK* je označen zelenom bojom.

# Rukovanje mašinom za pranje i sušenje veša

## Padajući meni

U padajućem meniju mogu da se prikazuju razne informacije, npr. o programu pranja.



Dodirnite gornju ivicu ekrana na sredini i prevucite prst preko ekrana nadole.

## Prikazivanje pomoći

U glavnom meniju i u menijima za izbor programa se u donjem redu displeja prikazuje Pomoć.

- Dodirnite senzorski taster Pomoć da bi se prikazale informacije.
- Dodirnite senzorski taster zatvoriti kako biste se vratili na prethodni ekran.

## Napuštanje nivoa menija

- Dodirnite senzorski taster ↶ kako biste se vratili na prethodni ekran.

Sve što ste do tada unosili, a niste potvrdili sa OK, neće biti sačuvano.

## Upotreba uređaja

Sa ovom mašinom za pranje i sušenje veša možete:

- **posebno prati** sa punjenjem (u zavisnosti od programa) od maks. 8,0 kg.
  - **posebno sušiti** sa punjenjem (u zavisnosti od programa) od maks. 5,0 kg.
- ili
- **bez prekida prati i sušiti** sa punjenjem (u zavisnosti od programa) od maks. 5,0 kg.

⚠ Oštećenja usled pogrešnog postavljanja i priključivanja.

Pogrešno postavljanje i priključivanje mašine za pranje i sušenje veša do vodi do ozbiljnih oštećenja.

Obratite pažnju na poglavlje „Instalacija“.

Na ovoj mašini za pranje i sušenje veša je izvršeno kompletno testiranje funkcija, zbog toga se u bubnju nalaze ostaci vode.

### Skidanje zaštitne folije i reklamnih nalepnica

■ Uklonite:

- zaštitnu foliju (ako postoji) sa vrata.
- sve reklamne nalepnice (ako postoje) sa prednje strane i sa poklopca.

Ne uklanjajte nalepnice koje se vide kada se otvore vrata (npr. oznaka tipa mašine).

### Vađenje patrona sa deterdžentom i kolena iz bubnja

U bubnju se nalaze dve patrone sa deterdžentom za automatsko doziranje i koleno za odvodno crevo.

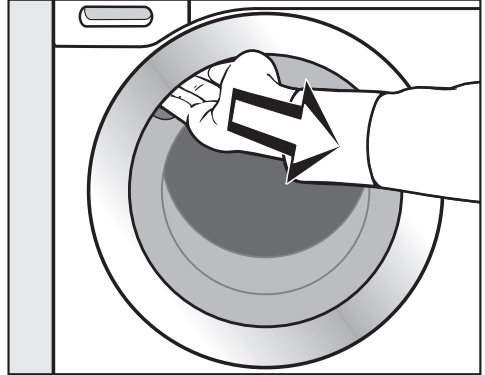

- Uхватите rukom udubljenje na ručki i povucite vrata.
- Izvadite obe patrone i koleno.

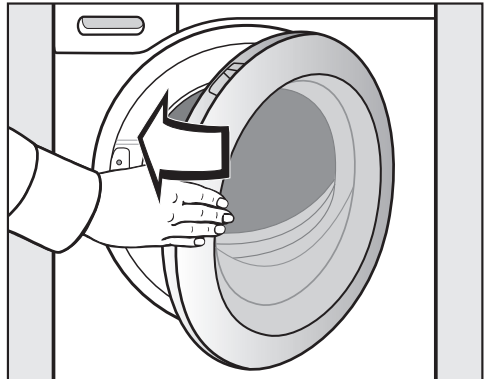

- Vrata zatvorite laganim zamahom.

# Prvo puštanje u rad

## Miele@home

Vaša mašina za pranje i sušenje veša je opremljena integrisanim WLAN modulom.

Za korišćenje su Vam potrebni:

- WLAN mreža
- aplikacija Miele
- Miele korisnički nalog. Korisnički nalog možete da kreirate putem aplikacije Miele.

Aplikacija Miele Vas vodi prilikom uspostavljanja veze između mašine za pranje i sušenje veša i kućne WLAN mreže.

Nakon što ste povezali mašinu za pranje i sušenje veša sa Vašom WLAN mrežom, pomoću aplikacije možete obavljati na primer sledeće:

- daljinski upravljati Vašom mašinom za pranje i sušenje veša.
- pozivati informacije o statusu rada Vaše mašine za pranje i sušenje veša.
- pozivati informacije o toku programa Vaše mašine za pranje i sušenje veša.

Povezivanjem mašine za pranje i sušenje veša sa Vašom WLAN mrežom povećava se potrošnja energije, čak i kada je mašina za pranje i sušenje veša isključena.

Osigurajte da na mestu postavljanja Vaše mašine za pranje i sušenje veša signal Vaše WLAN mreže bude dovoljno jak.

## Dostupnost WLAN veze

WLAN veza deli frekventni opseg sa drugim uređajima (npr. mikrotalasnim rernama, igračkama na daljinsko upravljanje). Usled toga prilikom povezivanja može doći do smetnji, povremeno ili potpuno. Iz tog razloga ne može da se obezbedi stalna raspoloživost ponuđenih funkcija.

## Raspoloživost Miele@home

Korišćenje aplikacije Miele zavisi od raspoloživosti servisa Miele@home u Vašoj zemlji.

Servis Miele@home nije raspoloživ u svakoj zemlji.

Informacije o raspoloživosti naći ćete na internet strani [www.miele.com](http://www.miele.com).

## Miele aplikacija

Miele aplikaciju možete besplatno preuzeti sa Apple App Store® ili Google Play Store™-a.



## Uključivanje mašine za pranje i sušenje veša

- Pritisnite taster .

Na ekranu se prikazuje poruka dobrodošlice.

Displej Vas vodi kroz **6 koraka** prvog puštanja u rad.

## 1. Podešavanje jezika na displeju

Od Vas će biti zatraženo da podesite jezik na displeju. Promena jezika je moguća u svakom trenutku preko *menija Podešavanja*.

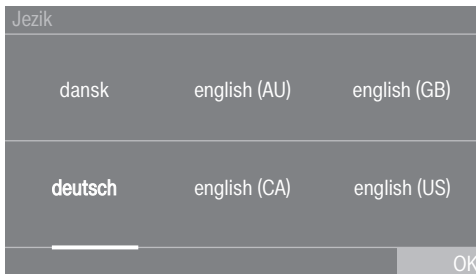

- Listajte nadesno ili nalevo dok se ne prikaže željeni jezik.
- Dodirnite senzorski taster željenog jezika.

Odabrani jezik je označen *narandžastom* bojom, a displej prelazi na sledeće podešavanje.

## 2. Podešavanje Miele@home



- Ukoliko želite direktno da konfigurirate Miele@home, dodirnite senzorski taster Dalje.

**Savet:** Ako želite da odložite konfiguraciju za kasnije, dodirnite senzorski taster Preskočiti. Na displeju se prikazuje poruka:

**i** Moguće je kasnije podešavanje kod "Podešavanja" / "Miele@home"..

Potvrdite senzorskim tasterom **OK**.

## Izbor načina povezivanja

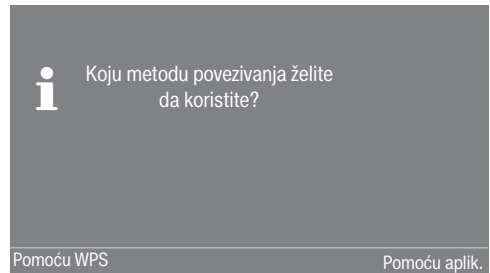

- Izaberite željeni način povezivanja.

Displej i aplikacija Miele vode Vas kroz ostale korake.

# Prvo puštanje u rad

## 3. Podešavanje vremenskog formata

Tačno vreme se može prikazivati u ritmu od 24 ili 12 časova.

- Odaberite željeni vremenski format i potvrdite senzorskim tasterom **OK**.

Displej prelazi na podešavanje tačnog vremena.

### Podešavanje vremena

Ovaj zahtev se prikazuje samo u slučaju da mašina za pranje i sušenje veša nije povezana sa WLAN mrežom. Povezivanjem sa WLAN mrežom vreme se automatski podešava.

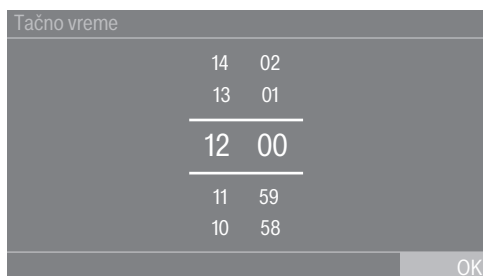

- Stavite prst na broj koji treba prominiti i pomerajte prst u željenom smeru.
- Potvrdite senzorskim tasterom **OK**.

## 4. Uklanjanje transportne blokade

⚠ Oštećenja usled neuklonjene transportne blokade.

Ukoliko ne uklonite transportnu blokadu, može doći do oštećenja mašine za pranje i sušenje veša i susednog nameštaja/uređaja.

Uklonite transportnu blokadu kao što je opisano u poglavlju „Instalacija“.

Na displeju se prikazuje poruka:

**i** Uklonite transportnu blokadu i pročitajte "Sigurnosna uputstva" i "Prvo puštanje u rad" u uputstvu za upotrebu

- Senzorskim tasterom **OK** potvrdite da je uklonjena transportna blokada.

Displej prelazi na sledeće podešavanje.



## 5. Konfiguracija TwinDos sistema

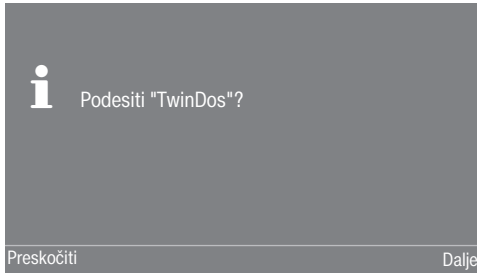

- Dodirnite senzorski taster Dalje kako biste direktno konfigurisali TwinDos.

**Savet:** Ako želite da odložite konfiguraciju za kasnije, dodirnite senzorski taster Preskočiti. Na displeju se prikazuje poruka:

- Moguće je kasnije podešavanje kod "Podešavanja" / "TwinDos"
- Potvrdite senzorskim tasterom OK.

### Konfiguracija pregrade ①

U nastavku se opisuje podešavanje za Miele UltraPhase 1 i Miele UltraPhase 2. Podešavanje za druge deterdžente je slično.

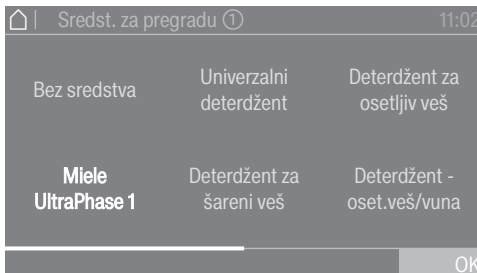

- Dodirnite senzorski taster Miele UltraPhase 1.

Na displeju se prikazuje poruka:

- Molimo unesite preporuč. doziranje Vašeg deterdžena, za postupak pranja sa normalnim stepenom zaprljanosti. Pri tom obratite pažnju na tvrdoću Vaše vode.

Količina doziranja za UltraPhase 1 za (opseg tvrdoće II) je unapred podešena.

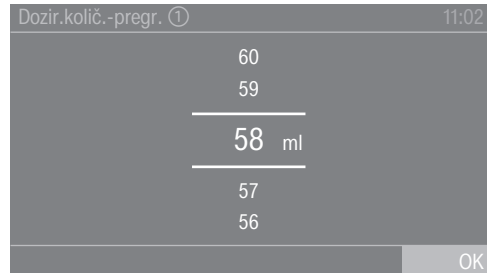

- Potvrdite prethodno podešenu vrednost senzorskim tasterom OK ili koristite vrednost.

UltraPhase 1	
Opseg tvrdoće I	46 ml
Opseg tvrdoće II	58 ml
Opseg tvrdoće III	70 ml

Na displeju se pojavljuje:

- Postavite posudu ①

## Prvo puštanje u rad

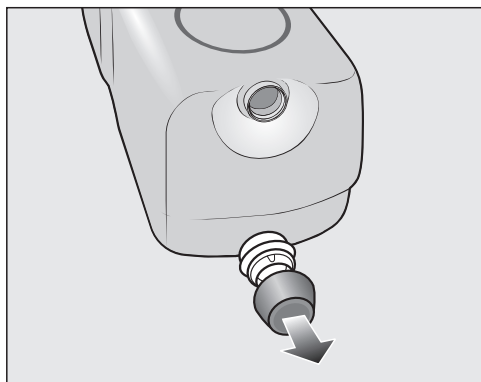

- Uklonite čepove sa isporučениh patrona sa deterđentom UltraPhase 1.

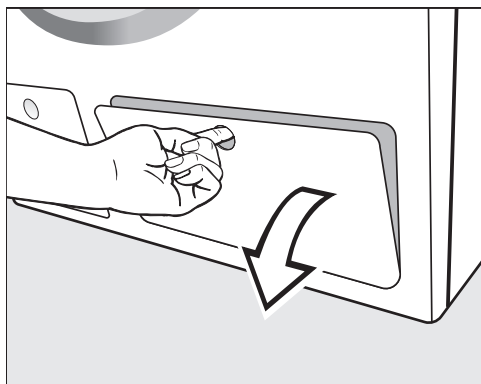

- Otvorite poklopac za TwinDos.

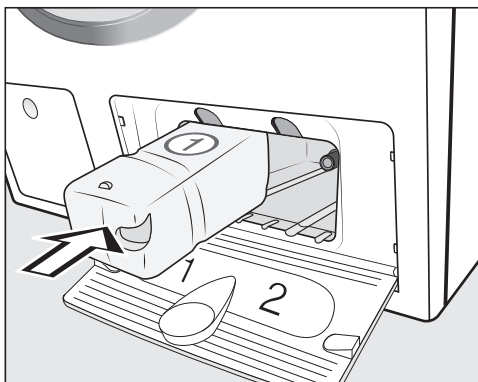

- Patrone sa deterđentom za UltraPhase 1 gurnite u pregradu 1 dok se ne fiksiraju.

Na displeju se prikazuje poruka:



- i Sada unesite parametre za UltraPhase 2

## Konfiguracija pregrade ②

Količina doziranja za UltraPhase 2 za  (opseg tvrdoće II) je unapred podešena.

Dozir. količ. -pregr. ②	11:02
47	
46	
<hr/>	
45 ml	
<hr/>	
44	
43	
	OK

- Potvrdite prethodno podešenu vrednost senzorskim tasterom **OK** ili koristite vrednost.

UltraPhase 2		
	Opseg tvrdoće I	36 ml
	Opseg tvrdoće II	45 ml
	Opseg tvrdoće III	54 ml

Na displeju se pojavljuje:

- i** Postavite posudu ②

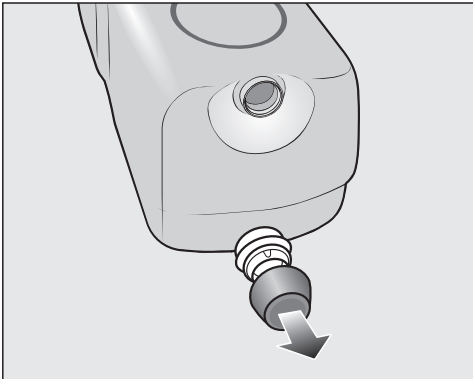

- Uklonite čepove sa isporučenih patrona sa deterdžentom UltraPhase 2.

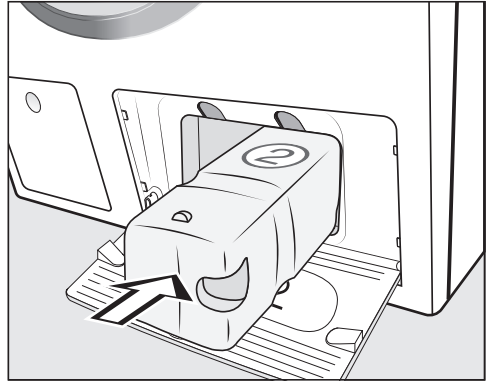

- Patrone sa deterdžentom za UltraPhase 2 gurnite u pregradu 2 dok se ne fiksiraju.

Na displeju se prikazuje poruka:

**i** "TwinDos" je podešen. Korekcije možete da izvršite kod "Podešavanja" / "TwinDos".

- Potvrdite senzorskim tasterom **OK**.
- Zatvorite poklopac za TwinDos.

Displej prelazi na program za kalibraciju.

# Prvo puštanje u rad

## 6. Pokretanje programa za kalibraciju

Za optimalnu potrošnju vode i električne energije, kao i za optimalne rezultate pranja i sušenja mora se izvršiti kalibracija mašine za pranje i sušenje veša.

U tu svrhu se **mora** pokrenuti program *Pamuk bez* veša.

Pokretanje nekog drugog programa je moguće tek nakon kalibracije.

Na displeju se prikazuje poruka:

**i** Otvorite slavinu za vodu i pokrenite program Pamuk 90°C sa praznim bubnjem

■ Potvrdite senzorskim tasterom *OK*.

Displej prelazi na osnovni meni programa *Pamuk*.



■ Otvorite slavinu za vodu.

■ Dodirnite senzorski taster *Start/Stop*.

Program za kalibraciju mašine za pranje i sušenje veša je pokrenut. Postupak traje oko 2 sata.

Završetak programa se prikazuje porukom na displeju:

**i** Puštanje u rad završeno

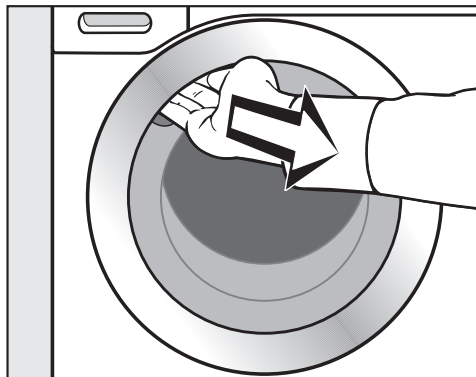

■ Zahvatite rukom u udubljenje na ručki i otvorite vrata.

**Savet:** Ostavite vrata malo otvorena kako bi bubanj mogao da se osuši.

■ Isključite mašinu za pranje i sušenje veša pomoću tastera .

# Pranje i sušenje prema ekološkim standardima

---

## Potrošnja energije i vode

- Koristite maksimalnu količinu punjenja za odgovarajući program pranja. Potrošnja energije i vode je u tom slučaju najmanja u odnosu na ukupnu količinu.

- Programi koji su efikasni u pogledu potrošnje energije i vode traju po pravilu duže. Produžavanjem trajanja programa može se smanjiti dostignuta temperatura pranja uz isti rezultat pranja.

Na primer, program ECO 40-60 traje duže od programa Pamuk 40°C ili 60°C. Međutim, program ECO 40-60 je u pogledu potrošnje energije i vode efikasniji.

- Za pranje manje količine blago zaprljanog veša koristite program Ekspres 20.
- Savremeni deterdženti omogućavaju pranje na nižim temperaturama pranja (npr. 20°C). Radi uštede energije koristite odgovarajuća podešavanja temperature.
- Radi održavanja higijene u mašini za pranje i sušenje veša, preporučljivo je da se povremeno pokrene ciklus pranja sa temperaturom preko 60°C. Mašina za pranje i sušenje veša Vas podseća na to porukom Higijena info: Odaberite program "Nega" i pokrenite "Čišćenje mašine". na displeju.

## Deterdženti

- Za precizno doziranje koristite automatsko doziranje deterdženta.
- Prilikom doziranja obratite pažnju na stepen zaprljanosti veša.
- Upotrebite najviše toliko deterdženta kao što je naveo proizvođač na ambalaži.

## Savet za naknadno mašinsko sušenje veša

Radi uštede energije prilikom sušenja odaberite maksimalni broj obrtaja centrifuge posle pranja kao i prilikom termo-centrifugiranja.

# PRANJE

## 1. Priprema veša



- Ispraznite džepove.

⚠ Oštećenja usled stranih tela. Ekseri, metalni novac, spajalice itd. mogu da oštete tkanine i delove mašine. Pre pranja proverite da li u vešu ima stranih tela i uklonite ih.

### Razvrstavanje veša

- Tkanine razvrstajte prema bojama i simbolima na etiketi za održavanje (na kragni ili u bočnom šavu).

**Savet:** Tamne tkanine često „puštaju boju“ prilikom prvih pranja. Da ne bi došlo do promene boje, perite odvojeno svetle i tamne stvari.

### Prethodno tretiranje mrlja

- Pre pranja uklonite eventualne fleke na tekstilu, po mogućnosti dok su još sveže. Mrlje uklonite pritiskajući ih ovlaš krpom koja ne pušta boju. Ne trljati.

**Savet:** Mrlje (npr. od krvi, jaja, kafe, čaja itd.) se često mogu ukloniti pomoću malih trikova koje ćete naći u Miele priručniku o pranju. Miele priručnik o pranju možete naći na internet stranici firme Miele.

⚠ Oštećenja usled sredstava za čišćenje koja sadrže rastvarače. Benzin za čišćenje, sredstva za uklanjanje mrlja itd. mogu oštetiti plastične delove. Prilikom tretiranja tkanina vodite računa da sredstvo za pranje ne dođe u kontakt sa plastičnim delovima.

⚠ Opasnost od eksplozije usled sredstava za čišćenje koja sadrže rastvarače. Prilikom korišćenja sredstava za čišćenje koja sadrže rastvarače može doći do nastanka eksplozivne smeše. U mašini za pranje i sušenje veša ne koristite sredstva za čišćenje koja sadrže rastvarače.

### Opšti saveti

- Kod zavesa: uklonite klizače i olovnu traku ili ih stavite u kesicu i zavežite je.
- Kod grudnjaka ušijte žicu koja se odvojila ili je izvadite.
- Pre pranja zatvorite patent zatvarače (rajsferšluse), čičak trake, kukice i omče.
- Zatvorite navlake za jorgane i jastuke, da u njih ne bi upali manji delovi.

Ne perite tkanine koje su deklarisanе da **nisu za pranje** (simbol za održavanje )

## 2. Odabir programa

### Uključivanje mašine za pranje i sušenje veša

- Pritisnite taster .

Uključuje se osvetljenje bubnja.

Osvetljenje bubnja se automatski gasi nakon nekoliko minuta.

**Savet:** Da biste ponovo uključili osvetljenje bubnja, otvorite padajući meni u meniju „Pregled“ i dodirnite senzorski taster .

Na displeju se prikazuje glavni meni.

### Biranje programa

- Dodirnite senzorski taster Pranje.

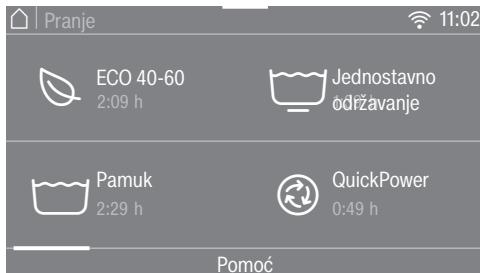

- Listajte na displeju udesno dok se ne prikaže željeni program.

- Dodirnite senzorski taster programa.

Displej prelazi na osnovni meni programa.



Imate 3 dodatne mogućnosti za odabir programa:

- sačuvani omiljeni programi
- asistent pri pranju/sušenju
- Miele MobileStart

# PRANJE

---

## 3. Izbor podešavanja programa

### Izbor temperature

Prethodno podešenu temperaturu programa pranja možete da promenite.

Temperature koje se dostižu u mašini za pranje i sušenje veša mogu da odstupaju od podešenih temperatura. Kombinacijom korišćene energije i vremena pranja postiže se optimalan rezultat pranja.

- Dodirnite senzorski taster Temperatura.

- Odaberite željenu temperaturu.

Displej prelazi u osnovni meni programa pranja.

### Biranje broja obrtaja

Prethodno podešeni broj obrtaja centrifuge za neki program pranja možete da promenite.

- Dodirnite senzorski taster Broj obrtaja.

- Odaberite željeni broj obrtaja centrifuge.

Displej prelazi u osnovni meni programa pranja.

### Aktiviranje funkcije TwinDos

TwinDos doziranje je automatski uključeno kod svih programa kod kojih je doziranje moguće.

### 1. Uključivanje ili isključivanje TwinDos

- Dodirnite senzorski taster TwinDos i odaberite isključeno ili uključeno.

## 2. Odabir deterdženta

Prilikom korišćenja Miele 2-faznog sistema morate da navedete sastav veša po bojama.

- Odaberite Beli v. za pranje belog veša ili Šar.v. za pranje šarenog veša.

Ako koristite druge deterdžente, morate da odaberete njih.

- Izaberite pregradu ① ili ②.

**Savet:** Prikazuju se samo deterdženti koji su dozvoljeni za taj program.

## 3. Izbor stepena zaprljanosti

Na displeju se postavlja upit za stepen zaprljanosti veša.

- Izaberite između malo, normalno i veoma.

- Izbor potvrdite senzorskim tasterom OK.

TwinDos je uključen.

Displej prelazi u osnovni meni programa pranja.

Više informacija u poglavlju „Pranje“, odeljak „5. Sipanje deterdženta“, „TwinDos“.



## Izbor dodatnih funkcija

Programne pranja možete da dopunite dodatnim funkcijama.

- Dodirnite senzorski taster Dodatne opcije.
- Izaberite jednu ili više dodatnih funkcija.

Ne mogu se sve dodatne funkcije međusobno kombinovati. Dodatne funkcije koje nije moguće kombinovati su zatamnjene i nije ih moguće izabrati.

- Potvrdite senzorskim tasterom OK.

Displej prelazi u osnovni meni programa pranja.

Dodatne informacije možete naći u poglavlju „Pranje“, odeljak „Dodatne funkcije“.

## Aktiviranje CapDosing

Za ovaj program pranja možete da koristite doziranje kapsulom.

- Dodirnite senzorski taster CapDosing.

Na displeju se prikazuju vrste kapsula, koje možete da odaberete uz program.

- Izaberite željenu vrstu kapsule.

Doziranje kapsulom je aktivirano.

Displej prelazi na osnovni meni.

Dodatne informacije možete naći u poglavlju „Pranje“, odeljak „5. Sipanje deterdženta“, „CapDosing“.

## Izbor vrste mrlja

Za efikasnije pranje veša sa mrljama mogu se birati različite vrste mrlja. Program pranja se odgovarajuće prilagođava.

- Dodirnite senzorski taster Fleke.
- Sa liste odaberite vrste mrlja Vašeg veša.
- Izbor potvrdite senzorskim tasterom OK.

Prilikom izbora pojedinih vrsta mrlja prikazuju se korisni informativni tekstovi.

- Potvrdite informativne tekstove senzorskim tasterom OK.

Displej prelazi na osnovni meni.

## Tajmer

Pomoću tajmera možete da odredite završetak ili početak programa.

Više informacija možete naći u poglavlju „Tajmer/SmartStart“.

# PRANJE

## 4. Punjenje mašine za pranje i sušenje veša

### Otvaranje vrata

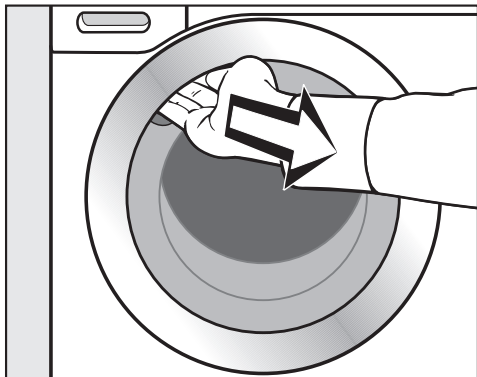

- Zahvatite rukom u udubljenje na ručki i otvorite vrata.

Pre stavljanja veša u mašinu proverite da li u bubnju ima životinja ili stranih tela.

- Veš ispravite i rastresite, pa stavite u bubanj.

Komadi veša različite veličine poboljšavaju efikasnost pranja i bolje se raspoređuju tokom centrifugiranja.

Kod maksimalnog punjenja potrošnja energije i vode je najmanja u odnosu na ukupnu količinu veša. Prevelika količina veša smanjuje efikasnost pranja i povećava gužvanje.

**Savet:** U padajućem meniju se prikazuje maksimalna količina punjenja za odabrani program.

### Zatvaranje vrata

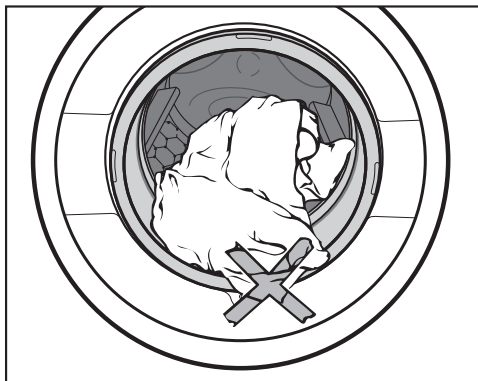

- Vodite računa da se između vrata mašine i zaptivne gume ne zaglavi veš.

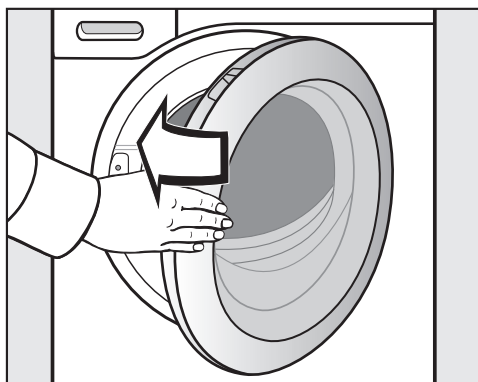

- Vrata zatvorite laganim zamahom.

## 5. Sipanje deterdženta

Deterdžent možete da dodate pomoću sistema TwinDos **A**, dozirne posude za deterdžent **B** ili doziranja kapsule **C**.

### **A** TwinDos

Mašina za pranje i sušenje veša je opremljena sistemom TwinDos.

TwinDos mora biti aktiviran, vidi poglavlje „Prvo puštanje u rad“.

### Način funkcionisanja UltraPhase 1 i UltraPhase 2

UltraPhase 1 je tečni deterdžent, koji rastvara prljavštinu i uklanja uobičajene fleke. UltraPhase 2 je sredstvo za beljenje i uklanja tvrdokorne fleke. Radi optimalnog rezultata pranja, oba sredstva se doziraju u različitim trenucima procesa pranja. UltraPhase 1 i UltraPhase 2 temeljno čiste bele tkanine i tkanine u boji. UltraPhase 1 i UltraPhase 2 možete nabaviti u patronama za jednokratnu upotrebu na [www.shop.miele.com](http://www.shop.miele.com) ili kod Miele specijalizovanog prodavca.

### Uključivanje funkcije TwinDos doziranja

TwinDos doziranje je automatski uključeno kod svih programa kod kojih je doziranje moguće.

**Savet:** Količine doziranja deterdženta su prethodno podešene. U slučaju stvaranja velike količine pene, količinu doziranja možete smanjiti putem menija  *Podešavanje, Tok programa, TwinDos.*

### Promena TwinDos doziranja

Predloženi sastav veša po bojama možete da izmenite.

- Dodirnite senzorski taster TwinDos i izaberite željeni sastav boja.

### Isključivanje TwinDos doziranja



- Dodirnite senzorski taster TwinDos.
- Dodirnite senzorski taster isključeno.

# PRANJE

---

## Odabir stepena zaprljanosti

Zaprljanost veša se deli na 3 stepena zaprljanosti:

-  malo  
Nema vidljivih prljavština i fleka
-  normalno  
Vide se prljavština i/ili nekoliko manjih fleka
-  veoma  
Prljavština i/ili mrlje su jasno vidljive

Količina doziranja deterdženta preko sistema TwinDos i količina vode kod ispiranja su podešene za stepen zaprljanosti  normalno.

- Dodirnite senzorski taster TwinDos, kako biste odabrali drugi stepen zaprljanosti.

Količina deterdženta i količina vode za ispiranje se podešavaju prema stepenu zaprljanosti.

U nekim programima nije moguće odabrati stepen zaprljanosti. Ovi programi su predviđeni za malo zaprljan veš.

## Upotreba drugih sredstava za uklanjanje fleka

Ako za uklanjanje fleka koristite i dodatno sredstvo, postoje sledeće mogućnosti:

- Upotreba Booster-kapsula i aktiviranja CapDosing-a
- So za fleke sipajte u pregradu  u posudi za doziranje deterdženta.

## Ⓑ Posuda za doziranje deterdženta

Možete da koristite sve deterdžente koji su pogodni za upotrebu u kućnim mašinama za pranje veša. Vodite računa o savetima za upotrebu i doziranje na ambalaži deterdženta.

Vodite računa o tome da TwinDos doziranje bude isključeno.

### Sipanje deterdženta

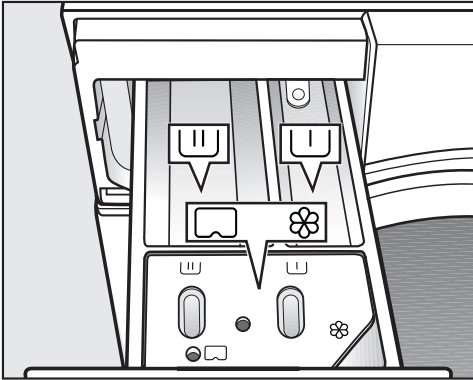

- Izvucite posudu za doziranje deterdženta i sipajte deterdžent u pregrade.

- U Deterdženti za pretpranje
- U Deterdžent za glavno pranje i natapanje veša
- ⊗ Omekšivač, sredstvo za održavanje oblika, tečni štirak ili kapsula

## Korišćenje tečnog deterdženta za pretpranje

Korišćenje tečnog deterdženta za glavno pranje nije moguće ako je aktivirano pretpranje.

Za glavno pranje koristite prašak za pranje.

## Korišćenje deterdženta u obliku tableta ili kapsula

Deterdžent u obliku tableta ili kapsula stavite uvek direktno u veš u bubnju. Dodavanje preko posude za doziranje deterdženta nije moguće.

# PRANJE

## Sipanje omekšivača

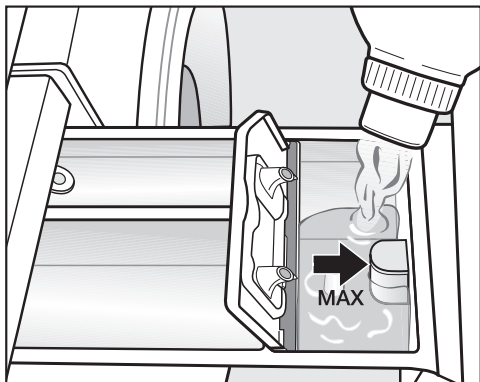

- Sipajte omekšivač, sredstvo za oblikovanje ili tečni štirak u pregradu ☼. **Vodite računa o maksimalnoj visini punjenja.**

Sredstvo se uliva tokom poslednjeg ispiranja. Na kraju programa pranja u pregradi ☼ ostane mala količina vode.

Nakon više automatskih dodavanja štirka očistite pregradu za doziranje deterdženta, posebno usisnu cevčicu.

## Saveti za doziranje

Prilikom doziranja deterdženta vodite računa o stepenu zaprljanosti veša i količini punjenja. Kod manjih količina punjenja smanjite količinu deterdženta (npr. kada je napunjeno pola mašine, smanjite količinu deterdženta za  $\frac{1}{3}$ ).

### Premalo deterdženta prouzrokuje sledeće:

- veš nije čist i vremenom postane siv i krut.
- pospešuje stvaranje buđi u mašini za pranje i sušenje veša.
- masnoća se ne može potpuno ukloniti iz veša.
- pospešuje stvaranje naslaga kamenca na grejačima.

### Previše deterdženta prouzrokuje sledeće:

- loš rezultat pranja, ispiranja i centrifugiranja.
- veća je potrošnja vode zbog automatski uključenog dodatnog ispiranja.
- veći negativan uticaj na životnu sredinu.

Dodatne informacije o deterdžentima i njihovom doziranju možete naći u poglavlju „Pranje“, odeljak „Deterdženti“.

## © CapDosing

Ako ste prilikom podešavanja programa odabrali CapDosing, deterdžent za taj program pranja se dozira preko kapsule.

Uz jedan program pranja možete da odaberete samo jednu kapsulu.

Postoje kapsule sa 3 različita sadržaja:

- ☼ = Sredstvo za negu tekstila (npr. omekšivač, sredstvo za impregnaciju)
- ☹ = Aditiv (npr. sredstvo za jače dejstvo deterdženta)
- 💧 = Deterdžent (samo za glavno pranje)

Kapsula uvek sadrži odgovarajuću količinu sadržaja za jedan postupak pranja.

Kapsule možete da nabavite na [www.shop.miele.com](http://www.shop.miele.com), preko Miele servisa ili Vašeg Miele specijalizovanog prodavca.

⚠ Ugrožavanje zdravlja usled korišćenja kapsula.

Može doći do ugrožavanja zdravlja ako sastojci kapsula dođu u dodir sa kožom ili se progutaju.

Kapsule čuvajte van domašaja dece.

## Stavljanje kapsule

- Otvorite dozirnu posudu za deterdžent.

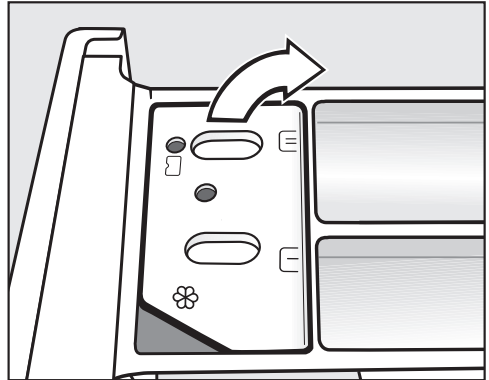

- Otvorite poklopac pregrade ☼/☹.

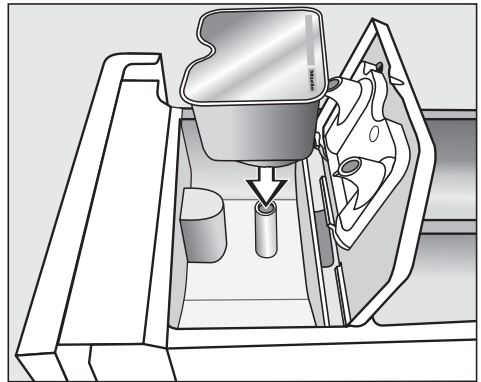

- Jako pritisnite kapsulu.

## PRANJE

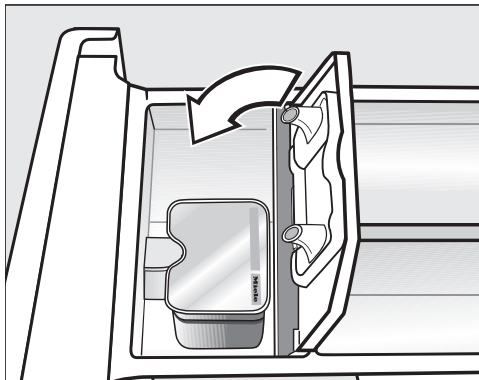

- Po završetku programa pranja uklonite praznu kapsulu.

Iz tehničkih razloga u kapsuli ostaje mala količina vode.

- Zatvorite poklopac i pritisnite ga jako.
- Zatvorite dozirnu posudu za deterdžent.

Umetanjem kapsule u dozirnu posudu za deterdžent ona se otvara. Ukoliko se neiskorišćena kapsula izvadi iz dozirne posude za deterdžent, ona može da iscuri.

Kapsulu odložite i nemojte ponovo da je koristite.

Sadržaj određene vrste kapsule se dodaje tokom programa pranja u pravom trenutku.

Kod doziranja kapsulom dovod vode u pregradu  se vrši isključivo preko kapsule.

Kada upotrebljavate kapsulu, u pregradu  nemojte da sipate omekšivač.



## 6. Pokretanje programa

Program se može pokrenuti kada senzorski taster *Start/Stop* pulsirajuće svetli.

- Dodirnite senzorski taster *Start/Stop*.

Vrata se zaključavaju i program pranja se pokreće.

Na displeju se prikazuje status programa.

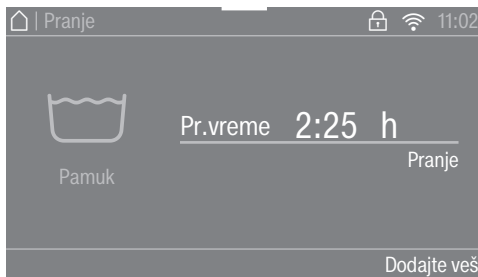

Mašina za pranje i sušenje veša Vas informiše o dostignutoj fazi programa i preostalom trajanju programa.

Ukoliko je odabrano vreme odloženog početka rada, ono se prikazuje na displeju.

### Ušteda energije

Nakon 10 minuta indikatori se zatamne. Senzorski taster *Start/Stop* pulsirajuće svetli.

Indikatore možete ponovo da uključite:

- Dodirnite senzorski taster *Start/Stop* (to ne utiče na program koji je u toku).

## Dodavanje veša

Dodavanje ili vađenje veša je moguće sve dok na displeju svetli simbol Dodajte veš.

- Dodirnite senzorski taster Dodajte veš.

Na displeju se pojavljuje:

⋮ Molim sačekajte

Program pranja se zaustavlja i vrata se otključavaju.

- Otvorite vrata.
- Dodajte veš ili izvadite veš.
- Zatvorite vrata.
- Dodirnite senzorski taster *Start/Stop*.

Program se nastavlja.

### Obratite pažnju na sledeće:

Nakon pokretanja programa mašina za pranje i sušenje veša ne može više da utvrdi promene količine veša.

Zbog toga mašina nakon stavljanja ili vađenja veša uvek polazi od maksimalne količine punjenja.

# PRANJE

## 7. Završetak programa/vađenje veša

Tokom faze zaštite od gužvanja bubanj se okreće još do 30 minuta nakon završetka programa. Vrata su zaključana i na displeju se pojavljuje: Kraj/Zaštita od gužvanja i Otključati pomoću "Start/Stop".

- Pritisnite taster *Start/Stop*.

Vrata se otključavaju.

Po završetku funkcije zaštite od gužvanja vrata se automatski otključavaju.

- Otvorite vrata.
- Izvadite veš.

Komadi veša, koje ne izvadite iz mašine, prilikom sledećeg pranja mogu da se skupe ili oboje drugi veš. Izvadite sve komade veša iz bubnja.

- Nakon upotrebe izvadite iskorišćenu kapsulu iz dozirne posude za deterđent.
- Isključite mašinu za pranje i sušenje veša pomoću tastera .

**Savet:** Obratite pažnju na poglavlje „Nakon svakog pranja i sušenja“.

## Centrifugiranje

Program	o/min
ECO 40-60	1.600
Pamuk	1.600
Jednostavno održavanje	1.200
QuickPower	1.600
Osetljivi veš	900
Košulje	900
Vuna	1.200
Teksas	900
Outdoor	800
Impregnacija	1.000
Zavese	600
Ekspres 20	1.200
Sportska odeća	1.200
Tamni veš	1.200
Sportska obuća	600
Svila	600
Paperje	1.200
Jastuci	1.200
Pamuk – higijena	1.600
Automatik plus	1.400
Nova odeća	1.200
Ispumpavanje/Centrifugiranje	1.600
Samo ispiranje	1.600
Štirkanje	1.600
Pamuk 	1.600

## Broj obrtaja završne centrifuge u programu pranja

Kod biranja programa se na displeju uvek prikazuje optimalan broj obrtaja za određeni program pranja.

Na nekim programima pranja može da se bira veći broj obrtaja centrifuge.

U tabeli je naveden maksimalni broj obrtaja centrifuge koji možete da birate.

## Isključivanje završne centrifuge (zadržavanje ispiranja)

- Odaberite dodatnu opciju *Stop* posle ispiranja.

Nakon poslednjeg ispiranja veš ostaje da leži u vodi. Na taj način se izbegava gužvanje ako veš ne izvadite iz mašine za pranje i sušenje veša odmah nakon završetka programa.

### Pokretanje završnog centrifugiranja:

Podešen je optimalni broj obrtaja za program pranja. Broj obrtaja centrifuge možete da promenite.

- Dodirnite senzorski taster *Promenite broj obrtaja*.
- Odaberite željeni broj obrtaja.
- Pomoću senzorskog tastera *Start/Stop* pokrenite završno centrifugiranje.

### Završetak programa:

- Dodirnite senzorski taster *Promenite broj obrtaja*.
- Izaberite broj obrtaja 0 o./min (bez centrifugiranja).
- Dodirnite senzorski taster *Start/Stop*.

Voda se ispumpava.

## Centrifugiranje između ispiranja

Veš se centrifugira posle glavnog pranja i između postupaka ispiranja. Kod smanjenja broja obrtaja završne centrifuge se po potrebi takođe smanjuje i broj obrtaja centrifuge kod ispiranja.

## Isključivanje centrifuge između ispiranja i završne centrifuge

- Dodirnite senzorski taster *Broj obrtaja*.
- Izaberite broj obrtaja 0 o./min (bez centrifugiranja).

Nakon poslednjeg ispiranja voda se ispumpava i uključuje funkcija zaštite od gužvanja.



Kod ovog podešavanja se kod nekih programa vrši još jedno dodatno ispiranje.

# PRANJE

## Pregled programa

<b>ECO 40-60</b>		<b>maksimalno 8,0 kg</b>	
Artikli	Normalno zaprljan pamučni veš		
Savet	<ul style="list-style-type: none"><li>- U jednom ciklusu pranja može da se pere mešani pamučni veš za temperature od 40°C i 60°C.</li><li>- Ovaj program je u pogledu potrošnje energije i vode najefikasniji za pranje pamučnog veša.</li></ul>		
<b>Napomena za institute koji se bave ispitivanjima:</b> Program za proveru poštovanja zakonskog propisa EU za eko-dizajn br. 2019/2023 i označavanje energetske klase prema odredbi br. 2019/2014. Prilikom uporednih ispitivanja doziranje TwinDos treba da bude isključeno.			
<b>Pamuk</b>		<b>90°C do hladno</b>	<b>maksimalno 8,0 kg</b>
Artikli	Majice, donji veš, stoni veš itd., tkanine od pamuka, lana ili mešanih vlakana		
Savet	<ul style="list-style-type: none"><li>- Za posebne higijenske zahteve treba odabrati podešavanje temperature od 60°C ili višu temperaturu.</li><li>- 20 °C program za malo zaprljan pamučni veš.</li></ul>		
<b>Jednostavno održavanje</b>		<b>60°C do hladno</b>	<b>maksimalno 3,5 kg</b>
Artikli	Tkanine od sintetičkih vlakana, mešovitog sastava ili pamučne tkanine jednostavne za održavanje		
Savet	Kod tkanina koje su osetljive na gužvanje smanjiti broj obrtaja centrifuge.		
<b>QuickPower</b>		<b>60°C do 40°C</b>	<b>maksimalno 4,0 kg</b>
Artikli	Normalno zaprljane tkanine koje se mogu prati i na programu <i>Pamuk</i> .		
Savet	Specijalnim vlaženjem i specijalnim ritmom pranja veš se pere posebno brzo i temeljno.		
<b>Osetljivi veš</b>		<b>60°C do hladno</b>	<b>maksimalno 2,0 kg</b>
Artikli	Osetljive tkanine od sintetičkih vlakana, mešanih vlakana, viskoze		
Savet	Kod tkanina koje su osetljive na gužvanje isključite broj obrtaja centrifuge.		

# PRANJE

<b>Košulje</b>		<b>60°C do hladno</b>	<b>maksimalno 1,0 kg/2,0 kg</b>
Artikli	Košulje i bluze od pamuka i mešanih vlakana		
Savet	<ul style="list-style-type: none"> <li>- Kragne i manžetne u zavisnosti od zaprljanosti unapred tretirati.</li> <li>- Košulje i bluze izvrnite naopak, zakopčajte dugmad, kragne i manžetne preklopite unutra.</li> <li>- Za košulje i bluze od svile koristite program <i>Svila</i> .</li> <li>- Ukoliko se uključi dodatna funkcija <i>Predpeglanje</i>, maksimalna količina punjenja se smanjuje na 1,0 kg.</li> </ul>		
<b>Vuna</b> 		<b>40°C do hladno</b>	<b>maksimalno 2,0 kg</b>
Artikli	Vunene tkanine ili vunene mešavine		
Savet	Kod tkanina koje su osetljive na gužvanje obratite pažnju na broj obrtaja završne centrifuge.		
<b>Teksas</b>		<b>60°C do hladno</b>	<b>maksimalno 3,0 kg</b>
Savet	<ul style="list-style-type: none"> <li>- Odeću od teksas platna perite tako što ćete je prevrnuti.</li> <li>- Teksas platno često malo „pušta boju“ prilikom prvih pranja. Zato svetle i tamne stvari perite odvojeno.</li> <li>- Pre pranja zatvorite dugmad i rajsferšluse.</li> </ul>		
<b>Outdoor</b>		<b>40°C do hladno</b>	<b>maksimalno 2,5 kg</b>
Artikli	Funkcionalni tekstilni predmeti kao što su Outdoor jakne i pantalone sa membranskim tkaninama Gore-Tex <sup>®</sup> , SYMPATEX <sup>®</sup> , WINDSTOPPER <sup>®</sup> itd.		
Savet	<ul style="list-style-type: none"> <li>- Zatvorite čičak trake i patent zatvarače.</li> <li>- Ne upotrebljavajte omekšivač.</li> <li>- Outdoor odeća se po potrebi može naknadno tretirati u programu <i>Impregnacija</i>. Ne preporučuje se impregniranje posle svakog postupka pranja.</li> </ul>		

# PRANJE

<b>Impregnacija</b>		<b>40°C</b>	<b>maksimalno 2,5 kg</b>
Artikli	Za naknadni tretman tekstila od mikrovlakana, skijaške odeće ili stonog veša, koji su pretežno od sintetičkih vlakana, da bi se postigao efekat otpornosti na vodu i prljavštinu.		
Savet	<ul style="list-style-type: none"><li>- Artikli treba da budu sveže oprani i centrifugirani ili osušeni.</li><li>- Za postizanje optimalnog efekta nakon impregnacije bi trebalo izvršiti termički tretman. To se može izvršiti sušenjem u mašini za sušenje veša ili peglanjem.</li></ul>		
<b>Zavese</b>		<b>40°C do hladno</b>	<b>maksimalno 2,0 kg</b>
Artikli	Zavese za koje proizvođač dozvoljava mašinsko pranje.		
Savet	<ul style="list-style-type: none"><li>- Za uklanjanje prašine izabrati <i>Pretpranje</i>.</li><li>- Kod zavesa koje su osetljive na gužvanje smanjite broj obrtaja centrifugiranja ili isključite ovu funkciju.</li><li>- Uklonite klizne točkice za zavese.</li></ul>		
<b>Ekspres</b>		<b>40°C do hladno</b>	<b>maksimalno 3,5 kg</b>
Artikli	Veš od pamuka, koji je malo nošen ili je vrlo malo zaprljan.		
<b>Sportska odeća</b>		<b>60°C do hladno</b>	<b>maksimalno 2,5 kg</b>
Artikli	Odeća za sport i fitnes kao što su trikoi i pantalone, sportska odeća od mikrovlakana i flis		
Savet	<ul style="list-style-type: none"><li>- Ne upotrebljavajte omekšivač.</li><li>- Obratite pažnju na oznaku proizvođača za negu veša.</li></ul>		
<b>Tamni veš</b>		<b>60°C do hladno</b>	<b>maksimalno 3,0 kg</b>
Artikli	Crni i tamni veš od pamuka ili mešanih vlakana		
Savet	Veš perite tako što ćete ga prevrnuti na naličje.		

# PRANJE

<b>Sportska obuća</b>		<b>40°C do hladno</b>	<b>maksimalno 2 para</b>
Artikli	Sportska obuća (ne kožna obuća)		
Savet	<ul style="list-style-type: none"> <li>- Obavezno obratiti pažnju na napomene proizvođača u vezi sa ne-gom.</li> <li>- Ne upotrebljavajte omekšivač.</li> <li>- Grubu prljavštinu uklonite četkom.</li> <li>- Za uklanjanje prašine se automatski obavlja prethodno ispiranje bez deterdženta.</li> </ul>		
<b>Svila </b>		<b>30°C do hladno</b>	<b>maksimalno 1,0 kg</b>
Artikli	Svila i sve tkanine za ručno pranje koje ne sadrže vunu.		
Savet	Fine čarape i grudnjake perite u kesi za pranje veša.		
<b>Paperje</b>		<b>60°C do hladno</b>	<b>maksimalno 2,0 kg</b>
Artikli	Jakne, vreće za spavanje, jastuci i druge tkanine punjene paperjem		
Savet	<ul style="list-style-type: none"> <li>- Radi sprečavanja prekomernog stvaranja pene, pre pranja istisnite vazduh iz veša. U tu svrhu ovaj veš ili ubacite u uzanu vreću za pranje ili ga povežite perivom trakom.</li> <li>- Obratite pažnju na etiketu za održavanje veša.</li> </ul>		
<b>Jastuci</b>		<b>60°C do hladno</b>	<b>2 jastuka (40 x 80 cm) ili 1 jastuk 80 x 80 cm</b>
Artikli	Perivi jastuci punjeni sintetikom		
Savet	<ul style="list-style-type: none"> <li>- Radi sprečavanja prekomernog stvaranja pene, pre pranja istisnite vazduh iz veša. U tu svrhu ovaj veš ili ubacite u uzanu vreću za pranje ili ga povežite perivom trakom.</li> <li>- Obratite pažnju na etiketu za održavanje veša.</li> </ul>		
<b>Pamuk – higijena</b>		<b>90°C do 60°C</b>	<b>maksimalno 8,0 kg</b>
Artikli	Tkanine od pamuka ili lana koje su u direktnom kontaktu sa kožom ili su napravljene za posebne higijenske zahteve, npr. donji veš, posteljina, antialergijski proizvodi.		
Savet	Obratite pažnju na etiketu za održavanje veša proizvođača.		

# PRANJE

<b>Automatik plus</b>		<b>40°C do hladno</b>	<b>maksimalno 5,0 kg</b>
Artikli	Šareni veš od tkanina za programe <i>Pamuk</i> i <i>Jednostavno održavanje</i> , razvrstan po bojama		
Savet	Kod svakog pranja se uvek postiže najbolja nega veša i učinak pranja automatskim podešavanjem parametara pranja (npr. nivoa vode, ritma pranja i jačine centrifugiranja).		
<b>Nove tkanine</b>		<b>40°C do hladno</b>	<b>maksimalno 2,0 kg</b>
Artikli	Novi veš od pamuka, sintetičkih vlakana i nove frotirske tkanine		
Savet	Sa vlakana se uklanjaju ostaci od proizvodnje.		
<b>Ispumpavanje/Centrifugiranje</b>			<b>maksimalno 8,0 kg</b>
Savet	<ul style="list-style-type: none"> <li>- Samo ispumpavanje: broj obrtaja podesite na 0 o./min.</li> <li>- Obratite pažnju na podešeni broj obrtaja.</li> </ul>		
<b>Samo ispiranje</b>			<b>maksimalno 8,0 kg</b>
Artikli	Za ispiranje ručno opranog veša		
Savet	Kod tkanina koje su osetljive na gužvanje obratite pažnju na broj obrtaja završne centrifuge.		
<b>Štirkanje</b>			<b>maksimalno 8,0 kg</b>
Artikli	Stolnjaci, salvete, radna odeća koje treba štirhati		
Savet	<ul style="list-style-type: none"> <li>- Kod tkanina koje su osetljive na gužvanje obratite pažnju na broj obrtaja završne centrifuge.</li> <li>- Veš za štirkanje mora da bude sveže opran, ali bez dodavanja omekšivača.</li> </ul>		
<b>Pamuk</b> <input type="checkbox"/>		<input type="checkbox"/> 60°C / <input type="checkbox"/> 40°C	<b>maksimalno 8,0 kg</b>
Artikli	Normalno zaprljan pamučni veš		
Savet	<ul style="list-style-type: none"> <li>- Ova podešavanja su u pogledu potrošnje energije i vode najefikasnija za pranje pamučnog veša.</li> <li>- Na <input type="checkbox"/> 60°C je dostignuta temperatura pranja niža od 60°C. Učinak pranja odgovara programu Pamuk 60°C.</li> </ul>		
<b>Napomena za institute koji se bave ispitivanjima:</b> Programi za ispitivanje prema EN 60456.			





## Tok programa

	Glavno pranje		Ispiranje		Centrifugira- nje
	Nivo vode	Ritam pra- nja	Nivo vode	Ciklusi ispi- ranja	
ECO 40-60		Ⓐ		2-3 <sup>2</sup>	✓
Pamuk		Ⓐ		2-5 <sup>1,2,3</sup>	✓
Jednostavno održa- vanje		Ⓑ		2-4 <sup>2,3</sup>	✓
QuickPower		Ⓐ		2	✓
Osetljivi veš		Ⓒ		2-4 <sup>2,3</sup>	✓
Košulje		Ⓒ		3-4 <sup>3</sup>	✓
Vuna		Ⓔ		2	✓
Teksas		Ⓑ		2-4 <sup>2,3</sup>	✓
Outdoor		Ⓒ		3-4 <sup>3</sup>	✓
Impregnacija	-	Ⓑ		1	✓
Zavese		Ⓒ		3-4 <sup>3</sup>	✓
Express 20		Ⓐ		1	✓
Sportska odeća		Ⓒ		2-3 <sup>3</sup>	✓
Tamni veš		Ⓑ		3-5 <sup>2,3</sup>	✓
Sportska obuća <sup>4</sup>		Ⓓ		2	✓
Svila		Ⓔ		2	✓
Paperje <sup>5</sup>		Ⓒ		3-4 <sup>3</sup>	✓
Jastuci <sup>5</sup>		Ⓒ		3-4 <sup>3</sup>	✓
Pamuk – higijena		Ⓐ		3-5 <sup>2,3</sup>	✓
Automatik plus		Ⓐ Ⓑ		2-4 <sup>2,3</sup>	✓
Nova odeća		Ⓑ		2-3 <sup>3</sup>	✓
Samo ispiranje	-	-		2	✓
Štirkanje		Ⓑ	-	-	✓

Legenda se nalazi na sledećoj stranici.

# PRANJE

---

-  = nizak nivo vode  
 = srednji nivo vode  
 = visok nivo vode  
Ⓐ = intenzivni ritam  
Ⓑ = normalni ritam  
Ⓒ = osetljivi ritam  
Ⓓ = ritam njihanja  
Ⓔ = ritam ručnog pranja  
✓ = izvršava se  
– = ne izvršava se

Mašina za pranje i sušenje veša ima potpuno elektronsko upravljanje sa automatskim određivanjem količine veša. Mašina za pranje i sušenje veša automatski određuje potrebnu potrošnju vode i to zavisno od količine veša i kapaciteta upijanja stavljenog veša.

Ovde navedeni tokovi programa se uvek odnose na osnovni program sa maksimalnom količinom veša.

Displej Vaše mašine za pranje i sušenje veša Vas tokom programa pranja u svakom trenutku informiše o odgovarajućoj fazi programa u kojoj se mašina nalazi.

## Specifičnosti u odvijanju programa

### Zaštita od gužvanja:

Bubanj se okreće još oko 30 minuta nakon završetka programa kako bi se izbeglo gužvanje.

Izuzetak: U programima *Vuna* i *Svila* nema zaštite od gužvanja.

Mašinu za pranje i sušenje veša možete otvoriti u svakom trenutku.

<sup>1</sup> Od izabrane temperature od 60°C i više obavljaju se 2 ciklusa ispiranja. Kada odaberete temperaturu ispod 60°C vrše se 3 ciklusa ispiranja.

### <sup>2</sup> Dodatni ciklus ispiranja vrši se kod:

- previše pene u bubnju
- izabrani broj obrtaja završne centrifuge je manji od 700 o/min

### <sup>3</sup> Dodatni ciklus ispiranja vrši se kod:

- Izbora dodatne opcije *Dodatno ispiranje*.

### <sup>4</sup> Prethodno ispiranje:

- Za uklanjanje prašine se automatski obavlja prethodno ispiranje.

### <sup>5</sup> Velika brzina centrifugiranja:

- Pre pranja se centrifugiranje vrši velikom brzinom, kako bi se istisnuo vazduh iz punjenja.

## PowerWash

Postupak pranja PowerWash koji je razvila firma Miele se koristi u sledećim programima pranja:

- ECO 40–60 (za male i srednje količine punjenja)
- Pamuk (za male i srednje količine punjenja)
- QuickPower
- Jednostavno održavanje
- Košulje
- Automatik plus
- Osetljivi veš

## Način funkcionisanja

Kod uobičajenih postupaka pranja pere se sa više vode nego što veš može da upije. Ova ukupna količina vode treba da se zagreje.

Kod postupka pranja PowerWash pere se samo sa nešto malo više vode nego što veš može da upije. Voda koju veš nije upio zagreva bubanj i veš i konstantno se raspršuje u veš. Time se smanjuje potrošnja energije.

## Aktiviranje

Postupak pranja PowerWash se **automatski** aktivira na gore navedenim programima.

Postupak pranja PowerWash se ne vrši u sledećim uslovima:

- Izabrani broj obrtaja završne centrifuge je manji od 600 o/min.
- CapDosing je odabrano za glavno pranje (☉, ☺).
- Temperatura pranja je viša od 60°C.

- Izabrane su dodatne funkcije, kao npr. *Pretpranje* ili *Voda plus*.
- U programu *Pamuk* se nalazi veća količina punjenja.

## Specifičnosti

### - Faza ovlaživanja

Na početku programa pranja mašina za pranje i sušenje veša nekoliko puta vrši centrifugiranje. Prilikom centrifugiranja centrifugirana voda se ponovo raspršuje u veš kako bi se postiglo optimalno ovlaživanje veša.

Na kraju faze ovlaživanja podešava se optimalni nivo vode. Mašina za pranje i sušenje veša po potrebi is-pumpava vodu i dodaje manju količinu sveže vode.

### - Šumovi u fazi zagrevanja

Prilikom zagrevanja veša i bubnja može doći do neobičnih šumova (klo-kotanja).

# PRANJE

## Dodatne funkcije

Programa pranja možete proširiti dodatnim funkcijama.

Ne mogu se izabrati sve dodatne funkcije uz svaki program pranja.

### Izbor dodatnih funkcija

- Dodirnite senzorski taster Dodatne opcije.
- Izaberite jednu ili više dodatnih funkcija.

Ne mogu se sve dodatne funkcije međusobno kombinovati. Dodatne funkcije koje nije moguće kombinovati su zatamnjene i nije ih moguće izabrati.

- Potvrdite senzorskim tasterom OK.

Displej prelazi u osnovni meni programa pranja.

### SingleWash

Omogućava efikasno pranje veoma male količine veša (< 1 kg) na normalnom programu pranja. Vreme pranja se skraćuje.

Obratite pažnju na sledeće preporuke:





- Upotrebite tečni deterdžent.
- Smanjite količinu deterdženta na maksimalno 50% navedene vrednosti za ½ punjenja.

### Ekstra nežno

Smanjuje se okretanje bubnja i vreme pranja. Malo zaprljane tkanine se peru nežnije.

### Predpeglanje

Da bi se smanjilo gužvanje veš se ravna na kraju programa. Za optimalan rezultat smanjite maksimalnu količinu punjenja za 50%. Male količine veša poboljšavaju krajnji rezultat.

Odeća mora da bude pogodna za mašinsko sušenje   i otporna na peglanje  .

Kod nekih programa je broj obrtaja centrifuge smanjen.

### Quick

Za malo zaprljane tkanine bez vidljivih mrlja.

Vreme za glavno pranje se smanjuje.

### Voda plus

Nivo vode prilikom pranja i ispiranja se povećava. Kod programa Samo ispiranje se vrši i drugo ispiranje.

Za dodatnu funkciju Voda plus možete da odaberete druge funkcije, kao što je opisano u poglavlju „Podešavanja“.

### Pretpranje

Za uklanjanje većih količina prljavštine, kao što su npr. prašina, pesak.

## Natapanje

Za tkanine koje su jako zaprljane sa mrljama od belančevina.



Možete da birate vreme natapanja od 30 minuta i 5 sati u koracima od po 30 minuta, kao što je opisano u poglavlju „Podešavanja“ .

Fabričko podešavanje iznosi 30 minuta.

## Intenzivni program

Za naročito jako zaprljan i izdržljiv veš. Dejstvo čišćenja se povećava jačom mehanikom pranja i upotrebom više energije za zagrevanje.

## AllergoWash

Kod posebnih higijenskih zahteva za veš. Korišćenjem veće energije se produžavaju vremena održavanja temperature. Upotrebom veće količine vode se povećava dejstvo ispiranja. Veš mora da bude pogodan za mašinsko sušenje  i otporan na peglanje .

## Ekstra tiho

Smanjuje se buka tokom odvijanja programa pranja. Koristite ovu funkciju ukoliko želite da se veš pere dok je vreme odmora. Aktivira se opcija *Prekid nakon ispiranja* i vreme trajanja programa se produžava.

## Zadržavanje ispiranja

Nakon poslednjeg ispiranja veš ostaje da leži u vodi. Na taj način se izbegava gužvanje ako veš ne izvadite iz mašine za pranje i sušenje veša odmah nakon završetka programa.

## Dodatno ispiranje

Za posebno dobar rezultat ispiranja možete da aktivirate dodatni postupak ispiranja.

# PRANJE

---

## Deterdžent

Možete da koristite sve deterdžente koji su pogodni za upotrebu u kućnim mašinama za pranje veša. Saveti za upotrebu i doziranje se nalaze na ambalaži deterdženta.

### Doziranje zavisi od:

- stepena zaprljanosti veša
- količine veša
- tvrdoće vode

Ako ne znate kolika je tvrdoća vode, informišite se kod Vašeg komunalnog preduzeća za snabdevanje vodom.

### Sredstvo za omekšavanje vode

U oblastima tvrdoće vode II i III možete da dodate sredstvo za omekšavanje vode da biste uštedeli deterdžent. Pravilno doziranje je navedeno na ambalaži. Sipajte prvo deterdžent a potom sredstvo za omekšavanje vode.

Deterdžent možete da dozirate kao za oblast tvrdoće I.

### Tvrdoća vode

Raspon tvrdoće	Ukupna tvrdoća u mmol	nemačka tvrdoća °d
meka (I)	0 – 1,5	0 – 8,4
srednje tvrda (II)	1,5 – 2,5	8,4 – 14
tvrda (III)	preko 2,5	preko 14

## Dozirne posude

Za doziranje deterdženta koristite dozirne posude koje je uz deterdžent dao proizvođač deterdženta (dozirne loptice), posebno prilikom doziranja tečnog deterdženta.

### Pakovanja za veći broj upotreba

Prilikom kupovine deterdženta odaberite veće pakovanje za veći broj pranja kako biste smanjili rast otpada.

### Omekšivač, sredstva za održavanje oblika, štirak

Omekšivači daju vešu mekoću i smanjuju statički elektricitet tokom mašinskog sušenja.



Sredstva za održavanje oblika su sintetička sredstva za štirkanje i daju vešu čvrstoću.

Štirak daje vešu krutost i punoću.

## Omekšivač, sredstva za održavanje oblika, štirak koristiti zasebno

Štirak se mora pripremiti prema uputstvu na ambalaži.

**Savet:** Kod dodavanja omekšivača aktivirajte dodatnu funkciju *Voda plus*.

- Sipajte omekšivač u pregradu  ili postavite kapsulu.
- Sipajte tečni štirak/sredstvo za održavanje oblika u pregradu , a štirak u prahu ili gusti štirak/sredstvo za održavanje oblika u pregradu .
- Odaberite program *Samo ispiranje*.
- Po potrebi izmenite broj obrtaja centrifuge.
- Prilikom upotrebe kapsule dodirnite senzorski taster *CapDosing* i aktivirajte kapsulu.
- Dodirnite senzorski taster *Start/Stop*.

## Uklanjanje boje/bojenje

 Oštećenja usled sredstava za uklanjanje boje.

Sredstva za uklanjanje boje uzrokuju koroziju u mašini za pranje i sušenje veša.

Ne upotrebljavajte sredstva za uklanjanje boje u mašini za pranje i sušenje veša.



Bojenje u mašini za pranje i sušenje veša je dozvoljeno samo bojama pogodnim za upotrebu u domaćinstvu. So koja se koristi prilikom bojenja može dugotrajnom upotrebom da ošteti plemeniti čelik. Strogo se pridržavajte uputstava proizvođača sredstva za bojenje.

Prilikom bojenja obavezno izaberite dodatnu funkciju *Voda plus*.



# PRANJE

## Preporuka za Miele deterdžent

Miele deterdženti su specijalno napravljeni za svakodnevnu upotrebu u Miele mašini za pranje veša. Ostale informacije o ovim deterdžentima ćete naći u poglavlju „Deterdženti i sredstva za negu“.

	Miele UltraPhase 1 i 2	Miele kapsule		
				
ECO 40–60	✓	-	✓	✓
Pamuk	✓	-	✓	✓
Jednostavno održavanje	✓	-	✓	✓
QuickPower	✓	-	-	-
Osetljivi veš	✓	✓	✓	-
Košulje	✓	-	✓	✓
Vuna	-	✓	-	-
Teksas	✓	-	✓	-
Outdoor	-	✓	-	-
Impregnacija	-	-	✓	-
Zavesa	✓	-	-	✓
Express 20	✓	-	✓	-
Sportska odeća	-	✓	-	-
Tamni veš	✓	-	✓	-
Sportska obuća	✓	-	-	✓
Svila	-	✓	-	-
Paperje	-	✓	-	-
Jastuci	-	✓	-	-
Pamuk – higijena	✓	-	✓	✓
Automatik plus	✓	-	✓	✓
Nova odeća	✓	-	✓	-
Samo ispiranje	-	-	✓	-

- ✓ preporučljivo
- nije preporučljivo

-  Specijalni deterdženti (npr. WoolCare)
-  Sredstvo za negu tekstila (npr. omekšivač)
-  Aditiv (npr. Booster)



## Preporuke za deterdžent prema (EU) Uredbi br. 1015/2010

Ove preporuke važe za opsege temperature, kao što je navedeno u poglavlju „PRANJE“, odeljak „Pregled programa“.

	Univerzalni deterdžent	Deterdžent za šareni veš	Deterdžent za osetljivi veš i vunu	Specijalni
ECO 40–60	✓	✓	–	–
Pamuk	✓	✓	–	–
Jednostavno održavanje	–	✓	–	–
QuickPower	✓	✓	–	–
Osetljivi veš	–	–	✓	–
Košulje	✓	✓	–	–
Vuna	–	–	✓	✓
Teksas	–	✓ <sup>1</sup>	–	✓
Outdoor	–	–	✓	✓
Impregnacija	–	–	–	✓
Zavese	✓ <sup>2</sup>	–	–	✓
Express 20	–	✓ <sup>1</sup>	–	–
Sportska odeća	–	–	✓	✓
Tamni veš	–	✓ <sup>1</sup>	–	✓
Sportska obuća	–	✓ <sup>1</sup>	–	–
Svila	–	–	✓	✓
Paperje	–	–	✓ <sup>1</sup>	✓
Jastuci	–	–	✓ <sup>1</sup>	✓
Pamuk – higijena	✓	✓	–	–
Automatik plus	–	✓	–	–
Nova odeća	–	✓	–	–

✓ preporučljivo

– nije preporučljivo

<sup>1</sup> Tečni deterdžent

<sup>2</sup> Deterdžent u obliku praška

# SUŠENJE

## Odvojeno sušenje

Odvojeno sušenje je potrebno, kada ne treba dalje mašinski sušiti celu količinu opranih tkanina ili kada količina veša pređe maksimalnu količinu punjenja koja je pogodna za sušenje.

## 1. Priprema veša

### Razvrstavanje veša

- Ukoliko je to moguće, tkanine razvrstajte prema vrsti vlakna/tkanine i preostaloj vlažnosti.

Na taj način će rezultat sušenja biti ravnomerniji.

- Pre sušenja proverite simbole na etiketama za održavanje.

Ako nije naveden simbol za održavanje, artikle sušite samo na programima koji su određeni specijalno za njih.

### Saveti za sušenje

- Ne sušiti potpuno mokr veš. Nakon pranja dobro centrifugirajte tekstil u trajanju od najmanje 30 sekundi.
- Vuna i mešavine vune su sklone ćebanju i skupljanju. Tretirajte ove tkanine samo na programu *Vuna*.
- Tkanine od čistog lana sušiti samo ako je tako navedeno na etiketi za održavanje. U suprotnom bi tkanina mogla da postane „gruba“.
- Trikotaža (npr. majice, donji veš) se skupi prilikom prvog pranja. Zbog toga nemojte previše sušiti ove tkanine, kako bi se izbeglo dalje skupljanje. Kupite odeću od trikotaže eventualno veću za jedan ili dva broja.

- Štirikani veš možete sušiti. Međutim, za uobičajeni završni efekat dozirajte dvostruku količinu štirka.
- Nove tkanine tamnih boja nemojte sušiti zajedno sa svetlim tkaninama. Tamne tkanine otpuštaju boju ili na tkaninama mogu ostati vlakna drugačijih boja.
- Vodite računa o maksimalnim količinama punjenja kod programa za sušenje, kao što je opisano u odeljku „Pregled programa“. Rezultat sušenja i gužvanje zavise od punjenja. Što je punjenje manje, to je rezultat bolji. Usled toga ćete dobiti veoma ravnomeran rezultat sušenja sa manje gužvanja ukoliko smanjite punjenje.

## 2. Odabir programa

### Uključivanje mašine za pranje i sušenje veša

- Pritisnite taster .

Uključuje se osvetljenje bubnja.

Osvetljenje bubnja se automatski gasi nakon nekoliko minuta.

**Savet:** Da biste ponovo uključili osvetljenje bubnja, otvorite padajući meni u meniju „Pregled“ i dodirnite senzorski taster .

Na displeju se prikazuje glavni meni.

### Biranje programa

- Dodirnite senzorski taster Sušenje.

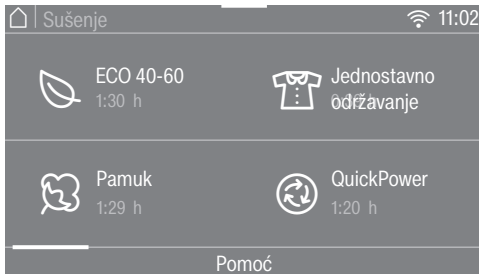

- Listajte na displeju udesno dok se ne prikaže željeni program.

- Dodirnite senzorski taster programa.

Displej prelazi na osnovni meni programa.



Imate 3 dodatne mogućnosti za odabir programa:

- sačuvani omiljeni programi
- asistent pri pranju/sušenju
- Miele MobileStart

## 3. Izbor podešavanja programa

### Izbor broja obrtaja za termo centrifugiranje

Prethodno podešeni broj obrtaja centrifuge za termo centrifugiranje nekog od programa za sušenje možete menjati.

- Dodirnite senzorski taster Broj obrtaja.
- Odaberite željeni broj obrtaja centrifuge.

Displej prelazi u osnovni meni programa sušenja.

### Izbor stepena osušenosti

Prethodno podešen stepen osušenosti za neki program pranja možete da promenite.

- Dodirnite senzorski taster Stepen osušen..
- Izaberite željeni stepen osušenosti.

Displej prelazi u osnovni meni programa pranja.

### Izbor dodatnih funkcija

Programe pranja možete da dopunite dodatnim funkcijama.

- Dodirnite senzorski taster Dodatne opcije.
- Izaberite jednu ili više dodatnih funkcija.

Ne mogu se sve dodatne funkcije međusobno kombinovati. Dodatne funkcije koje nije moguće kombinovati su zatamnjene i nije ih moguće izabrati.

- Potvrdite senzorskim tasterom OK.

Displej prelazi u osnovni meni programa pranja.

Dodatne informacije možete naći u poglavlju „Sušenje“, odeljak „Dodatne funkcije“.

### 🕒 Tajmer

Pomoću tajmera možete da odredite završetak ili početak programa.

Više informacija možete naći u poglavlju „Tajmer/SmartStart“.

## 4. Punjenje mašine za pranje i sušenje veša

### Otvaranje vrata

- Uхватите rukom udubljenje na ručki i povucite vrata.

Pre stavljanja veša u mašinu proverite da li u bubnju ima životinja ili stranih tela.

- Veš rastresite i stavite u bubanj.

Prevelika količina veša utiče na oštećenje tkanina i smanjuje efikasnost sušenja.

Pazite na maksimalnu količinu punjenja, koja je navedena u odeljku „Pregled programa“.

### Zatvaranje vrata

- Vodite računa da se između vrata mašine i zaptivne gume ne zaglavi veš.
- Vrata zatvorite laganim zamahom.

Dozirne posude kao npr. kesice ili loptice mogu da se istope prilikom sušenja i da oštete mašinu za pranje i sušenje veša i veš.

Dozirne posude ne sušite zajedno sa vešom.

Slavina za vodu mora da bude otvorena i prilikom sušenja.

**Savet:** U padajućem meniju se prikazuje maksimalna količina punjenja za program.

## 5. Pokretanje programa

Program se može pokrenuti kada senzorski taster *Start/Stop* pulsirajuće svetli.

- Dodirnite senzorski taster *Start/Stop*.

Vrata se zaključavaju i program pranja se pokreće.

Na displeju se prikazuje status programa.

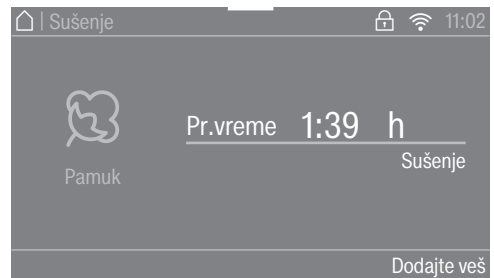

Mašina za pranje i sušenje veša Vas informiše o dostignutoj fazi programa i preostalom vremenu trajanja programa.

Ukoliko je odabrano vreme odloženog početka rada, ono se prikazuje na displeju.

### Ušteda energije

Nakon 10 minuta indikatori se zatamne. Senzorski taster *Start/Stop* pulsirajuće svetli.

Indikatore možete ponovo da uključite:

- Dodirnite senzorski taster *Start/Stop* (to ne utiče na program koji je u toku).

### Dodavanje veša

Dodavanje ili vađenje veša je moguće sve dok na displeju svetli simbol Dodajte veš.

- Dodirnite senzorski taster Dodajte veš.

# SUŠENJE

Na displeju se pojavljuje:

⋯ Molim sačekajte

Program pranja se zaustavlja i vrata se otključavaju.

- Otvorite vrata.
- Dodajte veš ili izvadite veš.
- Zatvorite vrata.
- Dodirnite senzorski taster *Start/Stop*.

Program se nastavlja.

## Obratite pažnju na sledeće:

Nakon pokretanja programa mašina za pranje i sušenje veša ne može više da utvrdi promene količine veša.

Zbog toga mašina nakon stavljanja ili vađenja veša uvek polazi od maksimalne količine punjenja.

## 6. Završetak programa/vađenje veša

Tokom faze zaštite od gužvanja bubanj se okreće još do 150 minuta nakon završetka programa. Vrata su zaključana i na displeju se pojavljuje: Kraj/Zaštita od gužvanja i Otključati pomoću "Start/Stop".

- Dodirnite taster *Start/Stop*.

Vrata se otključavaju.

Ukoliko želite da izvadite veš tokom faze zaštite od gužvanja, može doći do akumulacije toplote.

Raširite veš, kako bi preostala toplota mogla da se oslobodi.

Po završetku funkcije zaštite od gužvanja vrata se automatski otključavaju.

- Otvorite vrata.
- Izvadite veš.

Veš koji ostane u mašini bi mogao da se presuši i oštetiti.

Izvadite sve komade veša iz bubnja.

**Savet:** Obratite pažnju na poglavlje „Nakon svakog pranja i sušenja“.

## Pregled programa

\* težine se odnose na težinu suvog veša.

<sup>1</sup> Dodatne informacije za *Odabir vremena* naći ćete na kraju pregleda programa.

<b>ECO 40-60</b>		<b>maksimalno 5,0 kg*</b>
<b>Suvo za orman</b>		
	Pamučni veš: majice, donji veš, veš za bebe, radna odeća, jakne, ćebad, kecelje, radni mantili, frotirski peškiri za ruke, peškiri za kupanje, bade mantili i posteljina od debljeg pamuka/frotira	
<b>Pamuk</b>		<b>maksimalno 5,0 kg*</b>
<b>suvo za ormar plus, suvo za orman</b>		
Artikli	Jednoslojni ili višeslojni pamučni tekstil: majice, donji veš, veš za bebe, radna odeća, jakne, ćebad, kecelje, radni mantili, frotirski peškiri za ruke/peškiri za kupanje/bade mantili/posteljina od debljeg pamuka/posteljina od frotira	
<b>Vlažno za peglanje, odabir vremena<sup>1</sup></b>		
Artikli	Sve tkanine od pamuka ili lana, koje treba naknadno tretirati, npr. stoni veš, posteljina, štirkanj veš.	
Savet	Veš koji je za mašinsko peglanje smotajte do peglanja da bi ostao vlažan.	
<b>Jednostavno održavanje</b>		<b>maksimalno 3,5 kg*</b>
<b>Suvo za orman plus, suvo za orman, vlažno za peglanje, odabir vremena<sup>1</sup></b>		
Artikli	Tkanine jednostavne za održavanje od sintetike, pamuka ili mešanih vlakana, npr. radna odeća, radni mantili, džemperi, haljine, pantalone, stolnjaci i čarape	
<b>QuickPower</b>		<b>maksimalno 4,0 kg*</b>
<b>Ekstra suvo, suvo za ormar plus, suvo za orman, vlažno za peglanje, odabir vremena<sup>1</sup></b>		
Artikli	Neosetljive tkanine za program <i>Pamuk</i>	
Napomena	Kod pranja i sušenja <b>normalno</b> zaprljanog veša bez prekida vreme trajanja za ovaj program je veoma kratko.	

# SUŠENJE

<b>Osetljivi veš</b>		<b>maksimalno 1,0 kg*</b>
<b>Suvo za orman plus, suvo za orman, vlažno za peglanje, odabir vremena<sup>1</sup></b>		
Artikli	Osetljive tkanine sa simbolom za negu ☐ od sintetičkih vlakana, mešanih vlakana, veštačke svile ili pamuka za lako održavanje, npr. košulje, bluze, intimni ženski veš, tekstil sa aplikacijama	
Savet	Za sušenje sa jako malo nabora smanjite količinu punjenja.	
<b>Košulje</b>		<b>maksimalno 1,0 kg*</b>
<b>Suvo za orman plus, suvo za orman, vlažno za peglanje, odabir vremena<sup>1</sup></b>		
Artikli	Košulje i tunike	
Savet	<ul style="list-style-type: none"><li>- Košulje i bluze izvrnite naopako, zakopčajte dugmad, kragne i manžetne preklopite unutra.</li><li>- Radi smanjenja gužvanja veš se na početku programa navlažuje.</li></ul>	
<b>Vuna</b>		<b>maksimalno 2,0 kg*</b>
<b>3 minuta</b>		
Artikli	Tkanine od vune i mešavina sa vunom: džemper, štrikane jakne, čarape	
Savet	<ul style="list-style-type: none"><li>- Vunene tkanine se rastresaju i postanu mekše, ali ne i sasvim suve.</li><li>- Tkanine izvadite odmah nakon završetka programa.</li></ul>	
<b>Teksas</b>		<b>maksimalno 3,0 kg*</b>
<b>Suvo za orman plus, suvo za orman, vlažno za peglanje, odabir vremena<sup>1</sup></b>		
Artikli	Sve od teksas platna, kao što su npr. pantalone, jakne, suknje i košulje	



<b>Osvežavanje</b>		<b>maksimalno 1,0 kg*</b>
<b>Suvo za orman, vlažno za peglanje, odabir vremena<sup>1</sup></b>		
Artikli	Suvi komadi veša ili kratko nošeni, ali nezaprjani komadi veša	
Savet	Radi smanjenja gužvanja veš se na početku programa navlažuje. - <b>Suvo za orman:</b> Komadi veša su odmah potrebni. - <b>Vlažno za peglanje:</b> Komadi veša treba da se ispeglaju ili da se okače na vešalicu radi potpunog sušenja.	
Napomena	Gužvanje <b>se povećava</b> sa povećanjem punjenja i dužim vremenom sušenja.	
<b>Završna obrada parom</b>		<b>maksimalno 2,0 kg*</b>
<b>Vlažno za peglanje</b>		
Artikli	Vlažna, sveže oprana ili centrifugirana pamučna ili lanena odeća kod koje treba smanjiti gužvanje Odeća mora da bude pogodna za mašinsko sušenje ☹ ☹ i otporna na peglanje ☹ ☹.	
Savet	Tekstilne predmete odmah nakon završetka programa izvaditi i okačiti na vešalicu.	
Napomena	Nije pogodno za vunu ili tkanine koje sadrže vunu.	
<b>Outdoor</b>		<b>maksimalno 2,5 kg*</b>
<b>Suvo za orman plus, suvo za orman, vlažno za peglanje, odabir vremena<sup>1</sup></b>		
Artikli	Outdoor-odeća od materijala pogodnog za mašinsko sušenje	
<b>Impregnacija</b>		<b>maksimalno 2,5 kg*</b>
<b>Suvo za orman</b>		
Artikli	Za naknadnu termičku obradu impregmiranih tkanina koje su pogod- ne za mašinsko sušenje	
<b>Ekspres 20</b>		<b>maksimalno 3,5 kg*</b>
<b>Suvo za orman plus, suvo za orman, vlažno za peglanje, odabir vremena<sup>1</sup></b>		
Artikli	Neosetljive tkanine za program Pamuk	
Napomena	Kod pranja i sušenja <b>blago</b> zaprjanog veša bez prekida trajanje ovog programa je veoma kratko.	

# SUŠENJE

<b>Sportska odeća</b>		<b>maksimalno 2,5 kg*</b>
<b>Suvo za orman plus, suvo za orman, vlažno za peglanje, odabir vremena</b> <sup>1</sup>		
Artikli	Odeća za sport i rekreaciju od materijala pogodnog za mašinsko sušenje	
<b>Tamni veš</b>		<b>maksimalno 3,0 kg*</b>
<b>Suvo za orman plus, suvo za orman, vlažno za peglanje, odabir vremena</b> <sup>1</sup>		
Artikli	Tamni veš od pamuka ili mešanih vlakana	
<b>Sportska obuća</b>		<b>maksimalno 2 para</b>
<b>Odabir vremena</b> <sup>1</sup>		
Artikli	Sportska obuća koju je proizvođač deklarirao kao pogodnu za mašinsko pranje	
Savet	Izvaditi uloške iz obuće i staviti ih u bubanj zajedno sa obućom.	
Napomena	Bubanj se ne okreće.	
<b>Svila</b>		<b>maksimalno 1,0 kg*</b>
<b>8 minuta</b>		
Artikli	Tkanine od svile koja se može sušiti u mašini za sušenje veša: bluže, košulje	
Savet	<ul style="list-style-type: none"><li>- Za smanjenje gužvanja.</li><li>- Tkanine se ne suše potpuno.</li><li>- Tkanine izvadite odmah nakon završetka programa.</li></ul>	
<b>Paperje</b>		<b>maksimalno 2,0 kg*</b>
<b>Odabir vremena</b> <sup>1</sup>		
Artikli	Jakne, vreće za spavanje, jastuci i druge tkanine punjene paperjem, pogodne za mašinsko sušenje	
Savet	Isprobavanjem utvrdite koje je vreme najpogodnije.	
<b>Jastuci</b>		<b>2 jastuka (40 x 80 cm) ili 1 jastuk (80 x 80 cm)</b>
<b>Odabir vremena</b> <sup>1</sup>		
Artikli	Jastuci punjeni sintetikom, pogodni za mašinsko sušenje	
Savet	Jastuci mogu nakon sušenja da budu još vlažni pod rukom. Sušite ih još na ovom programu dok ne osetite da su pod rukom suvi.	

# SUŠENJE

<b>Pamuk – higijena</b>		<b>maksimalno 5,0 kg*</b>
<b>Suvo za orman</b>		
Artikli	Neosetljive tkanine od pamuka ili lana koje su u direktnom kontaktu sa kožom, npr. donji veš, veš za bebe, posteljina	
Napomena	Usled dužeg zadržavanja temperature veš odaje utisak da je suvlji.	
<b>Automatik plus</b>		<b>maksimalno 3,0 kg*</b>
<b>Suvo za orman plus, suvo za orman, vlažno za peglanje, odabir vremena<sup>1</sup></b>		
Artikli	Različite tkanine za programe <i>Pamuk</i> i <i>Jednostavno održavanje</i>	
<b>Nova odeća</b>		<b>maksimalno 2,0 kg*</b>
<b>Suvo za orman plus, suvo za orman, vlažno za peglanje, odabir vremena<sup>1</sup></b>		
Tkanine	Nove tkanine od pamuka ili mešovitog sastava, frotir ili tkanine od poliestera	
Savet		
<b>Toplo provetravanje</b>		<b>maksimalno 4,0 kg*</b>
<b>Odabir vremena<sup>1</sup></b>		
Artikli	- Dodatno sušenje višeslojnog tekstila koji se ne suši ravnomerno: jakne, jastuci, vreće za spavanje - Sušenje ili provetravanje pojedinačnih komada veša	
Savet	Ne birajte odmah najduže vreme. Isprobavanjem utvrdite koje je vreme najpogodnije.	
<b>Hladno provetravanje</b>		<b>maksimalno 4,0 kg*</b>
<b>Odabir vremena<sup>1</sup></b>		
Artikli	Bilo koje tkanine koje treba samo provetriti.	

# SUŠENJE

Pamuk <input type="checkbox"/>		maksimalno 5,0 kg*
Suvo za orman		
Artikli	Normalno mokar pamučni veš, kako je opisano pod <i>Pamuk Suvo za orman</i>	
Savet	- U pogledu potrošnje energije program Pamuk <input type="checkbox"/> je najefikasniji za sušenje normalno mokrog pamučnog veša.	
<b>Napomena za institute koji se bave ispitivanjima:</b> Program Pamuk <input type="checkbox"/> je program za ispitivanje u skladu sa uredbom 392/2012/EU o energetskejoj nalepnici prema EN 61121.		

## <sup>1</sup> Odabir vremena

Odabir vremena je veoma pogodan kada se suši manja količina veša ili kada želite da sušite samo pojedinačne komade veša. Veš se suši toplim vazduhom (možete da odaberete vreme od 20 minuta do 2 sata). Temperatura sušenja je usklađena sa odgovarajućim programom. Ne birajte odmah najduže vreme. Isprobavanjem utvrdite koje je vreme najpogodnije.

## Termo centrifugiranje

Kod pojedinih programa se radi smanjenja potrošnje energije u postupku sušenja sprovodi termo centrifugiranje.

Termo centrifugiranje nije potrebno kod izbora vremena sušenja.

Maksimalni broj obrtaja za termo centrifugiranje odgovara dozvoljenom broju obrtaja centrifuge za pripadajući program pranja.





Broj obrtaja za termo centrifugiranje možete da smanjite do 800 o/min.

## Dodatne funkcije

Programe sušenja možete proširiti pomoću dodatnih funkcija.

### Predpeglanje

Da bi se smanjilo gužvanje veš se ravna na kraju programa uz pomoć pare. Broj obrtaja za termo centrifugiranje se smanjuje. Za optimalan rezultat smanjite maksimalnu količinu punjenja za 50%.

Odeća mora da bude pogodna za mašinsko sušenje   i otporna na peglanje  .

## SingleDry

Omogućava efikasno sušenje veoma male količine punjenja (< 1 kg) na normalnom programu sušenja.

Vreme sušenja je unapred podešeno. Vreme sušenja možete da promenite.

U zavisnosti od kvaliteta veša, pojedini komadi veša mogu još uvek biti vlažni. Naredni put izaberite duže vreme.

## Nežno sušenje plus

Osetljive tkanine npr. od akrila se suše nežnije (simbol za negu veša ).

Usled niže temperature kod izbora *Nežno sušenje plus* kod pojedinih programa se vreme trajanja produžava.

## Ekstra tiho

Ukoliko želite da sušite veš u vreme od mora, možete smanjiti buku koju stvara mašina za pranje i sušenje veša.

- Alarm se ne oglašava.
- Termo centrifugiranje se ograničava na 800 o/min.

# PRANJE I SUŠENJE

## Pranje i sušenje bez prekida

Pranje i sušenje bez prekida se preporučuje uvek kada imate istu količinu veša za pranje i za sušenje i kada nije prekoračena maksimalna dozvoljena količina veša za postupak sušenja.

Obavezno pročitajte poglavlje „Pranje“ i poglavlje „Sušenje“.

## 1. Priprema veša

- Ispraznite džepove.
- Tkanine razvrstajte prema bojama i vrsti tkanja.
- Proverite simbole na etiketama za održavanje.

## 2. Biranje programa

- Dodirnite senzorski taster Pranje + sušenje.
- Listajte na displeju udesno dok se ne prikaže željeni program.
- Dodirnite senzorski taster programa.

Displej prelazi na osnovni meni programa.

Imate 3 dodatne mogućnosti za odabir programa:

- sačuvani omiljeni programi
- asistent pri pranju/sušenju
- Miele MobileStart

## 3. Punjenje mašine za pranje i sušenje veša

- Otvorite vrata.

Pre stavljanja veša u mašinu proverite da li u bubnju ima životinja ili stranih tela.

- Veš ispravite i rastresite, pa stavite u bubanj.

Dozirne posude kao npr. kesice ili loptice mogu da se istope prilikom sušenja i da oštete mašinu za pranje i sušenje veša i veš.

Dozirne posude ne sušite zajedno sa vešom.

- Zatvorite vrata.

## 4. Izbor podešavanja programa

- Odaberite željenu temperaturu, broj obrtaja centrifuge i stepen osušenosti i potvrdite sa *OK*.

Minimalni broj obrtaja centrifuge je ograničen na 800 o/min. Kod nekih programa se broj obrtaja ne može menjati.

- Po želji izaberite TwinDos ili CapDosing.
- Po želji izaberite ostale dodatne funkcije ili funkciju za uklanjanje mrlja.

Za termo centrifugiranje se preuzima prikazani broj obrtaja za centrifugu koji je korišćen za pranje. Kod izbora *Ekstra tiho* centrifugiranje se vrši sa maksimalno 900 o/min.

Termo centrifugiranje nije potrebno kod izbora vremena sušenja.

- Odaberite vreme odloženog početka rada kada to želite.

## 5. Sipanje deterdženta

- Dozirajte deterdžent pomoću funkcija TwinDos, CapDosing ili pomoću dozirne posude za deterdžent.

## 6. Pokretanje/zaustavljanje programa

- Dodirnite senzorski taster *Start/Stop* koji pulsirajuće svetli.

Vrata se zaključavaju.

Program se pokreće.

Po završetku programa se pokreće zaštita od gužvanja.

Kada je uključena funkcija zaštite od gužvanja, vrata su još uvek zaključana.

- Pritisnite taster *Start/Stop*.

Vrata se otključavaju.

Ukoliko želite da izvadite veš tokom faze zaštite od gužvanja, može doći do akumulacije toplote u vešu. Raširite veš, kako bi preostala toplota mogla da se oslobodi.

Po završetku funkcije zaštite od gužvanja vrata se automatski otključavaju.

- Otvorite vrata i izvucite veš.

Obratite pažnju na poglavlje „Nakon svakog pranja i sušenja“.

## Nakon svakog pranja i sušenja

- **Širom** otvorite vrata.

⚠ Opasnost od opekotina zbog vrućeg metala.

Metalni poklopac na unutrašnjem staklu na vratima je nakon sušenja vruć.

Ne dodirujte metalni poklopac.

- Izvadite veš.

Veš koji ostane u mašini može prilikom sledećeg pranja ili sušenja da se skupi, promeni boju ili oštetiti.

Nemojte zaboraviti ni jedan komad veša u bubnju.

Naročito nakon sušenja koristite program *Ispiranje vlakana*, kako se vlakna sa tkanina ne bi nakupljala u bubnju i posudi za rastvor deterdženta.

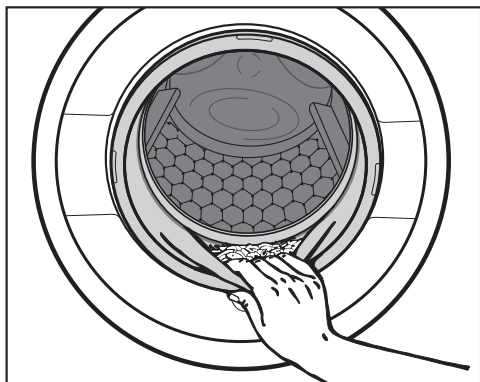

- Proverite da li na zaptivnoj gumi na vratima ima stranih tela.
- Nakon sušenja uklonite vlakna sa tkanina iz zaptivne gume i sa stakla.

**Savet:** Ostavite vrata malo otvorena kako bi bubanj mogao da se osuši.

- Isključite mašinu za pranje i sušenje veša pomoću tastera .

**Savet:** Ostavite posudu za doziranje deterdženta malo otvorenu kako bi mogla da se suši.



## Promena programa (zaštita za decu)

Promena programa, temperature, broja obrtaja centrifuge ili odabranih dodatnih funkcija nije moguća nakon pokretanja. Na taj način se sprečava neželjeno rukovanje npr. od strane dece.

Ako je mašina za pranje i sušenje veša isključena u tekućem programu, funkcija stanja pripravnosti ne isključuje u potpunosti mašinu za pranje i sušenje veša posle 15 minuta. U bubnju se možda još nalazi voda, stoga su bezbednosne funkcije i dalje aktivne.

## Prekid programa

Program možete prekinuti u svakom trenutku nakon pokretanja programa.

- Dodirnite senzorski taster *Start/Stop*.

Na displeju se pojavljuje:

**i** Da li želite da prekinete program?

- Odaberite da.

- tokom pranja:

Mašina za pranje i sušenje veša ispumpava postojeću vodu za pranje veša i program za pranje se prekida.

- tokom sušenja:

Mašina za pranje i sušenje veša hladi tekstilne predmete pre nego što se vrata mogu otvoriti.

## Vađenje veša

- Sačekajte dok se simbol  na displeju ne izgubi i otključaju vrata.



- Otvorite vrata i izvucite veš.

## Izbor drugog programa

- Zatvorite vrata.
- Odaberite željeni program.
- Po potrebi sipajte deterdžent u posudu za doziranje.
- Pritisnite taster *Start/Stop*.

Program se pokreće.

## Zaustavljanje programa

- Isključite mašinu za pranje i sušenje veša pomoću tastera .
- Za nastavak programa uključite mašinu za pranje i sušenje veša pomoću tastera .

 Opasnost od pregrevanja usled vrućeg veša

Vruć veš se može zapaliti.

Tokom programa sušenja nikada ne isključujte mašinu za pranje i sušenje veša.

Ili odmah izvadite sve komade veša i raširite ih tako da toplota može da se oslobodi.

# Omiljeni programi

---

## Sastavljanje omiljenih programa

Individualno sastavljeni program pranja je moguće memorisati pod vlastitim nazivom.

### Mogućnost 1

- Listajte glavni meni dok se ne pojavi Omiljeni programi.
- Dodirnite senzorski taster Omiljeni programi.

Displej se prebacuje na meni Omiljeni programi.

Dodirnite senzorski taster postaviti.

Displej se prebacuje na meni Postaviti omiljeni progr..

- Izaberite Pranje, Sušenje ili Pranje + sušenje.
- Odaberite željeni program.
- Odaberite sva željena programska podešavanja.
- Na kraju odaberite memorisati.
- Unesite ime.

### Mogućnost 2

Odabrani program pranja možete pre njegovog pokretanja da sačuvate kao omiljeni program.

- Pre pokretanja programa dodirnite senzorski taster memorisati.
- Unesite ime.

Ukoliko je već memorisano 12 omiljenih programa, neće se prikazati senzorski taster postaviti ili memorisati. Izbrišite postojeće omiljene programe da biste sačuvali nove.

## Unos imena

Birajte kratke, upečatljive nazive.

- Dodirnite željena slova ili znake.
- Potvrdite senzorskim tasterom memorisati.

Program pranja biće sačuvan u listi omiljenih programa.

## Promena omiljenih programa

Sačuvani omiljeni program možete da preimenujete, brišete ili pomerite.

- U glavnom meniju odaberite senzorski taster Omiljeni programi.
- Držite dodirnut omiljeni program, koji želite da promenite, sve dok se ne otvori kontekst meni.
- Izaberite preimenovati, Brisati ili pomeriti.

## Asistent pri pranju i sušenju

Asistent Vam pomaže prilikom pranja i sušenja delova odeće i veša različitim uputstvima za negu. Na osnovu izbora artikala sastavlja se program koji je prilagođen Vašim komadima veša za pranje.

- Listajte glavni meni dok se ne pojavi Asist. p.pranj. /pri sušenju.
- Dodirnite senzorski taster Asist. p.pranj. /pri sušenju.

Displej se prebacuje na meni Namena.

- Izaberite namenu, npr. Pranje ili Pranje + sušenje.

Displej prikazuje spisak artikala.

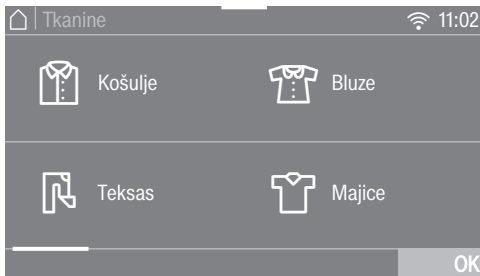

- Dodirnite senzorski taster za artikal koji odgovara Vašem vešu koji perete.

Odabrani artikal se obeležava naranđastom bojom.

Možete da odaberete više artikala. Ne mogu se birati artikli koji se ne mogu kombinovati.

- Potvrdite senzorskim tasterom OK.
- Sledite dalja uputstva na displeju.

Na kraju Vam se na displeju prikazuje pregled odabranih parametara.

- Potvrdite senzorskim tasterom OK ili odaberite promeniti ako u odabiru želite nešto da promenite.

Program usklađen sa Vašim vešom je spreman za rad.

Pre pokretanja programa eventualno će Vam biti prikazani korisni saveti.

**Savet:** Pre nego što pokrenete program možete da dodate pojedina programska podešavanja, npr. Dodatne opcije.

## Tajmer



Pomoću tajmera možete da odaberete vreme do pokretanja programa ili vreme završetka programa. Početak programa možete da odložite za maksimalno 24 časa.

### Podešavanje tajmera

- Dodirnite senzorski taster  Tajmer.
- Odaberite opciju Kraj u ili Start u.
- Podesite sate i minute i potvrdite senzorskim tasterom OK.

### Promena funkcije odloženog početka rada

Pre pokretanja programa odabrano vreme tajmera se može izmeniti.

- Dodirnite senzorski taster  ili .
- Po želji možete da promenite navedeno vreme i potvrdite ga senzorskim tasterom OK.

## Brisanje tajmera

Pre pokretanja programa odabrano vreme tajmera se može izbrisati.

- Dodirnite senzorski taster  ili .

Na displeju se prikazuje izabrano vreme tajmera.

- Dodirnite senzorski taster Brisati.
- Potvrdite senzorskim tasterom OK.

Izabrano vreme tajmera se briše.

## Pokretanje tajmera

- Dodirnite senzorski taster *Start/Stop*.

Vrata se zabavljaju, a na displeju je prikazano vreme do pokretanja programa.

Nakon pokretanja programa odabrano vreme tajmera može se izmeniti ili izbrisati samo još prekidom programa.

Program možete da pokrenete u svakom trenutku.

- Dodirnite senzorski taster Pokrenite odmah.

## SmartStart

Uz pomoć funkcije SmartStart definišete vremenski period tokom kojeg će Vaša mašina za pranje i sušenje veša automatski da se pokrene. Pokretanje se vrši uz pomoć signala kojeg npr. šalje Vaš snabdevač električnom energijom, kada je tarifa struje posebno povoljna.

Ova funkcija je aktivna kada je uključeno podešavanje SmartGrid.

Vremenski period koji se definiše traje od 1 minuta do 24 sata. U tom periodu mašina za pranje i sušenje veša čeka signal snabdevača električnom energijom. Ukoliko u definisanom vremenskom periodu signal ne bude poslat, mašina za pranje i sušenje veša pokreće program sušenja.

## Podešavanje vremenskog perioda

Ukoliko ste u podešavanjima aktivirali SmartGrid, nakon dodira senzorskog tastera  Tajmer na displeju se više ne prikazuje Start u i Kraj u, nego SmartStart do i SmartEnde do. Dodatne informacije možete naći u poglavlju „Podešavanja“, odeljak „SmartGrid“.

Postupak odgovara podešavanju vremena kod tajmera.

- Podesite željeno vreme i potvrdite senzorskim tasterom OK.
- Dodirnite senzorski taster *Start/Stop*, kako biste pokrenuli program pomoću funkcije SmartStart.

Odabrani program se automatski pokreće čim snabdevač električnom energijom pošalje signal ili se dostigne izračunati najkasniji mogući trenutak pokretanja programa.

Izmena ili brisanje funkcije *SmartStart* funkcioniše kao što je opisano u odeljcima „Promena tajmera“ i „Brisanje tajmera“.

# Zamena TwinDos patrone

## Priprema patrone

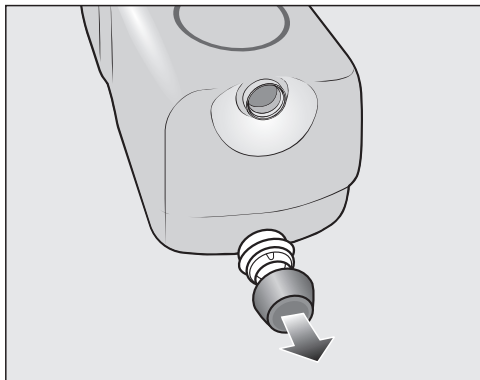

- Uklonite čep sa patrone.

ili

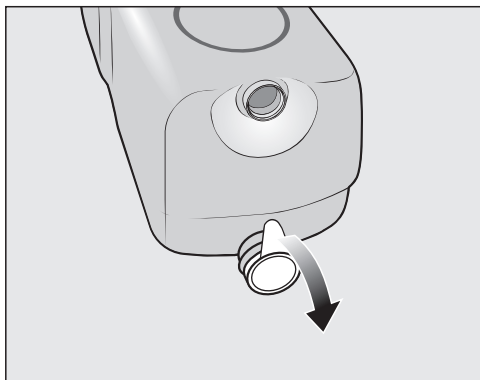

- U potpunosti uklonite zaptivnu foliju sa patrone.

**⚠** Opasnost od oštećenja usled zaptivne folije

Preostali ostaci folije mogu dovesti do nezaptivenosti u TwinDos sistemu.

Pre nego što ubacite novu patronu, u potpunosti uklonite zaptivnu foliju sa usisne mlaznice.

## Zamena patrone

Patronu sa deterdžentom menjajte samo kada je mašina za pranje i sušenje veša uključena. Samo tada će brojač biti podešen na 0 i indikator nivoa napunjenosti će prikazati pravo stanje.

- Uključite mašinu za pranje i sušenje veša.

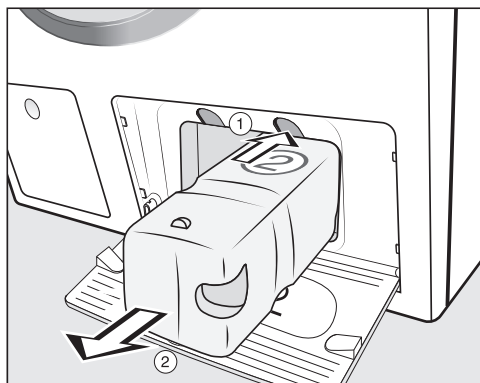

① Za oslobađanje bravice pritisnite žuto dugme iznad patrone.

② Izvucite patronu.

- Umetnite novu patronu.
- Potvrdite poruke na displeju.

Brojač je postavljen na 0.

## Pokretanje programa za održavanje

Mašina za pranje i sušenje veša ima 3 programa za održavanje.

- Listajte glavni meni dok se ne pojavi Održavanje.
- Dodirnite senzorski taster Održavanje.



## "TwinDos"-održavanje

"TwinDos"-održavanje je program za čišćenje sistema TwinDos. Programom za čišćenje čiste se creva unutar mašine.

 Oštećenja usled skorelog deterdženta.

Ako duži period ne koristite mašinu (više od 2 meseca), deterdžent u crevima može da se zgusne ili sasuši. Creva mogu da se zapuše i u tom slučaju mora da ih očisti servis. Očistite sistem TwinDos.

Za čišćenje Vam je potrebna patrona za čišćenje „TwinDos Care“ ili TwinDos posuda za dopunjavanje koja se može nabaviti na [www.shop.miele.com](http://www.shop.miele.com).

## Pokretanje programa

- Odaberite "TwinDos"-održavanje.
- Dodirnite senzorski taster posude koja treba da se čisti.

- Potvrdite informaciju Pokrenuti postupak održavanja? senzorskim tasterom da.

- Sledite dalja uputstva na displeju.

Creva su očišćena. Sistem TwinDos možete u svako doba ponovo da koristite.

## Čišćenje pregrade

Ostaci deterdženta mogu da se skore i budu lepljivi.

- Vlažnom krpom očistite unutrašnjost pregrade prilikom promene patrona ili posuda.

# Čišćenje i održavanje

## Čišćenje mašine

Zbog čestog pranja pri nižim temperaturama postoji opasnost da se u mašini za pranje i sušenje veša stvori veliki broj mikroorganizama.

Čišćenjem mašine za pranje i sušenje veša znatno se smanjuje broj mikroorganizama, gljivica i biofilma i sprečava se stvaranje neprijatnih mirisa.

Program Čišćenje mašine pokrenite najkasnije kada se na displeju pojavi poruka *Hygiene Info*.

**Savet:** Optimalan rezultat postićete upotrebom Miele sredstva za čišćenje mašina. Alternativno može da se koristi praškasti univerzalni deterdžent.

## Pokretanje programa

- Odaberite Čišćenje mašine.
- Dozirajte sredstvo za čišćenje mašine ili univerzalni deterdžent direktno u bubanj.
- **Nemojte** da stavljate veš. Čišćenje se vrši sa praznim bubnjem.
- Dodirnite senzorski taster *Start/Stop*.

Program je pokrenut.

## Ispiranje vlakana

Vlakna sa tkanina se prilikom sušenja mogu nakupljati u bubnju i u posudi za rastvor deterdženta. Da se takva vlakna (npr. sa tamnijeg veša) pri sledećem pranju ne bi nataložila na drugom vešu (npr. na svetlijem vešu) ili zapušila mašinu za pranje i sušenje veša, možete ih izbaciti ispiranjem.

Ne koristite program *Ispiranje vlakana* za pranje veša. Uverite se da u bubnju nema veša.

## Pokretanje programa

- Odaberite *Ispiranje vlakana*..

Nemojte koristiti deterdžent.

- Dodirnite taster *Start/Stop*.

Nakon nekoliko minuta vlakna će biti izbačena.

- Uklonite preostala vlakna iz zaptivne gume na vratima i sa stakla.
- Isključite mašinu za pranje i sušenje veša.



## Čišćenje kućišta i komandne ploče

**⚠** Opasnost od strujnog udara usled mrežnog napona.

Kada je mašina za pranje i sušenje veša isključena, još uvek je pod mrežnim naponom.

Pre čišćenja i održavanja izvucite mrežni utikač.

**⚠** Oštećenja usled prodiranja vode. Usled pritiska vodenog mlaza u mašinu za pranje i sušenje veša može da prodre voda i ošteti delove mašine.

Ne prskajte mašinu za pranje i sušenje veša vodenim mlazom.

**⚠** Oštećenja usled sredstava za čišćenje.

Sredstva za čišćenje koja sadrže rastvarače, abrazivna sredstva, sredstva za čišćenje stakla ili univerzalna sredstva za čišćenje mogu da oštete plastične površine i druge delove.

Nemojte da koristite ovo sredstvo za čišćenje.

- Kućište i komandnu ploču očistite blagim sredstvom za čišćenje ili sapunicom i obrišite ih mekom krpom.
- Bubaň čistite odgovarajućim sredstvom za čišćenje plemenitog čelika.

## Čišćenje dozirne posude za deterdžent

Korišćenje nižih temperatura pranja i tačnog deterdženta pospešuje stvaranje mikroorganizama u dozirnoj posudi za deterdžent.

- Iz higijenskih razloga redovno čistite celu dozirnu posudu za deterdžent, čak i ako isključivo koristite TwinDos.

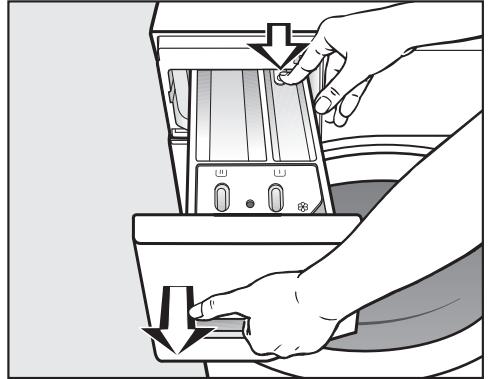

- Povucite dozirnu posudu za deterdžent do graničnika, pritisnite dugme za oslobađanje i izvadite posudu.
- Operite dozirnu posudu za deterdžent toplom vodom.

# Čišćenje i održavanje

## Čišćenje usisne cevčice i kanala

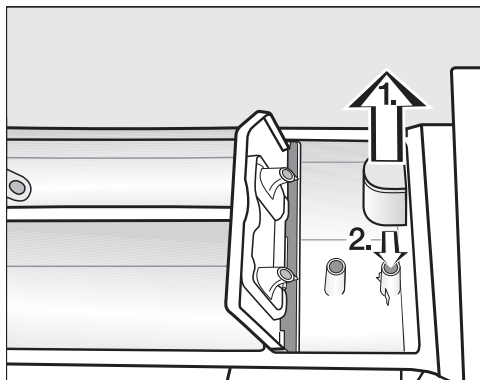

- Izvucite usisnu cevčicu iz komore i operite je pod mlazom tople vode.
- Takođe operite cev na koju se postavlja usisna cevčica.
- Ponovo postavite usisnu cevčicu.

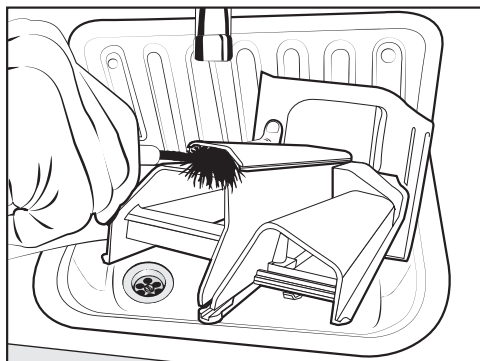

- Toplom vodom i četkom očistite kanal za prolaz omekšivača.

Zbog tečnog štirka dolazi do lepljenja.  
Nakon više upotreba tečnog štirka naročito temeljno očistite usisnu cevčicu.

## Čišćenje ležišta dozirne posude za deterđent

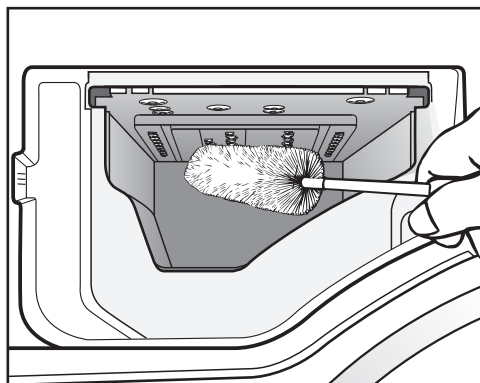

- Uz pomoć četke za pranje flaša uklonite ostatke deterđenta i naslage kamenca sa mlaznica na dozirnoj posudi za deterđent.
- Ponovo postavite dozirnu posudu za deterđent.

**Savet:** Ostavite dozirnu posudu za deterđent malo otvorenu kako bi mogla da se suši.

## Čišćenje stakla na vratima

- S vremena na vreme očistite unutrašnju stranu stakla na vratima i metalni poklopac koji se nalazi na njemu blagim sredstvom za čišćenje ili sapunom.
- Oba obrišite mekom krpom.

## Čišćenje filtera u dovodu vode

Mašina za pranje i sušenje veša ima jedan filter za zaštitu ventila za dovod vode. Filter na slobodnom kraju creva za dovod vode treba kontrolisati otprilike svakih 6 meseci. Ukoliko često nestaje voda u vodovodnoj mreži, to možete da radite češće.

- Zatvorite slavinu za vodu.
- Odvrnite crevo za dovod vode sa slavine.

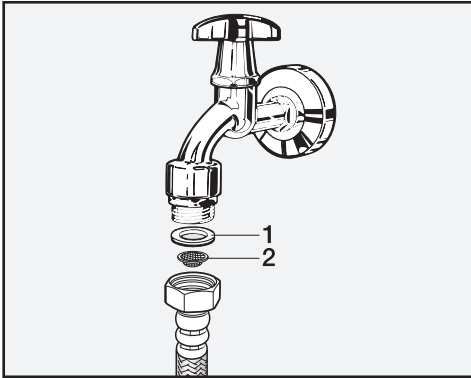

- Izvadite gumenu zaptivku **1** iz ležišta.
- Slobodan kraj creva za dovod vode okrenite nadole. Plastični filter **2** ispada napolje.
- Očistite plastični filter.
- Ponovna ugradnja se vrši obrnutim redosledom.
- Čvrsto zavrnite navoj na slavinu za vodu i otvorite slavinu za vodu. Ako curi voda, zategnite navoj.

Filter za zaštitu od prljavštine **morate** nakon čišćenja ponovo da montirate.



## Šta treba uraditi ako ...

Većinu smetnji i grešaka, koje mogu da se pojave tokom svakodnevnog rada uređaja, možete da otklonite sami. U mnogim slučajevima ćete uštedeti vreme i novac, jer ne morate da zovete servisnu službu.





Informacije o samostalnom otklanjanju smetnji možete naći na [www.miele.com/service](http://www.miele.com/service).

Sledeće tabele treba da Vam pomognu da otkrijete uzrok neke smetnje ili greške i da otklonite kvar.

### Program ne može da se pokrene

Problem	Uzrok i otklanjanje
<b>Displej ostaje zatam-njen i taster  ne svetli.</b>	Mašina za pranje i sušenje veša nema struje. <ul style="list-style-type: none"><li>■ Proverite da li je utikač stavljen u utičnicu.</li><li>■ Proverite da li je osigurač u redu.</li></ul>
	Mašina za pranje i sušenje veša se automatski isključila radi uštede energije. <ul style="list-style-type: none"><li>■ Uključite mašinu za pranje i sušenje veša pomoću tastera .</li></ul>
<b>Na displeju se od Vas traži da unesete PIN-kod.</b>	Aktiviran je PIN-kod. <ul style="list-style-type: none"><li>■ Unesite kod i potvrdite unos. Ako ne želite da se taj zahtev pojavi kod sledećeg uključivanja, isključite funkciju PIN-koda.</li></ul>
<b>Na displeju stoji:</b>  Vrata ne mogu da se zaključaju. Pozovite servisnu službu.	Vrata nisu dobro zatvorena. Bravica na vratima nije mogla da upadne u ležište. <ul style="list-style-type: none"><li>■ Zatvorite vrata još jednom.</li><li>■ Ponovo pokrenite program.</li><li>■ Ako se ponovo pojavi poruka o grešci, pozovite servis.</li></ul>

## Obaveštenje o grešci posle prekida programa.

Problem	Uzrok i otklanjanje
<p> Greška u dovodu vode. Otvorite slavinu za vodu.</p>	<p>Dovod vode je blokiran ili otežan.</p> <ul style="list-style-type: none"> <li>■ Proverite da li je slavina za vodu dovoljno otvorena.</li> <li>■ Proverite da dovodno crevo nije savijeno.</li> <li>■ Proverite da li je pritisak vode suviše nizak.</li> </ul> <hr/> <p>Filter u dovodu vode je zapušen.</p> <ul style="list-style-type: none"> <li>■ Očistite filter.</li> </ul>
<p> Greška u odvodu vode. Očistite filter vode za pranje i pumpu. Proverite odvodno crevo.</p>	<p>Odvod vode je blokiran ili otežan. Odvodno crevo je postavljeno previsoko.</p> <ul style="list-style-type: none"> <li>■ Očistite filter i pumpu za odvod vode za pranje veša.</li> <li>■ Proverite da li je prekoračena maksimalna visina ispumavanja od 1 m.</li> </ul>
<p> Reakcija Waterproof-sistema. Zatvorite slavinu za vodu. Pozovite servisnu službu.</p>	<p>Reagovao je sistem za zaštitu od izlivanja vode.</p> <ul style="list-style-type: none"> <li>■ Zatvorite slavinu za vodu.</li> <li>■ Pozovite servis.</li> </ul>
<p> Greška F. Ako je ponovljeni start bezuspešan, pozovite servisnu službu.</p>	<p>Došlo je do kvara.</p> <ul style="list-style-type: none"> <li>■ Isključite mašinu za pranje i sušenje veša iz struje. Izvucite utikač iz struje ili isključite osigurač u kućnoj instalaciji.</li> <li>■ Sačekajte <b>najmanje 2 minuta</b> pre nego što ponovo priključite mašinu za pranje i sušenje veša u struju.</li> <li>■ Ponovo uključite mašinu za pranje i sušenje veša.</li> <li>■ Još jednom pokrenite program.</li> <li>■ Ako se ponovo pojavi poruka o grešci, pozovite servis.</li> </ul>

Da biste isključili poruku o grešci, isključite mašinu za pranje i sušenje veša pomoću tastera .

# Šta treba uraditi ako ...

## Obaveštenje o grešci po završetku programa.

Poruka	Uzrok i otklanjanje
<b>i</b> Velika količina vode: Očistite filter i mlaznicu ili uklonite strana tela iz kućišta pumpe.	Pumpe su zaprljane. ■ Očistite pumpe kao što je opisano u poglavlju „Šta treba uraditi ako ...“, odeljak „Otvaranje vrata mašine kada je zapušten odvod i/ili nestane električna energija“. ■ Posle čišćenja ponovo pokrenite program pranja.
	Mlaznica u gornjem unutrašnjem delu vrata je zapušena nitima. ■ Prstima uklonite niti. Ne koristite oštre predmete. ■ Posle čišćenja ponovo pokrenite program pranja.
	Ako se ponovo pojavi poruka o grešci, pozovite servis. Mašina za pranje i sušenje veša može i dalje da radi sa ograničenim funkcijama.
<b>i</b> Proverite punjenje	U bubnju se ne nalazi veš.
	Količina veša je suviše mala. Veš je još uvek vlažan, jer nije mogla da se odredi preostala vlažnost. ■ Ubuduće sušite manje veša u programu sa <i>vremenom sušenja</i> .
	Količina veša je bila prevelika za odabrani program sušenja. ■ Vodite računa o maksimalnim količinama punjenja navedenim u odeljku „Pregled programa“.
<b>i</b> Pokrenite "Ispiranje vlakana" u meniju "Nega"	Program <i>Ispiranje vlakana</i> nije korišćen duže vremena. ■ Pokrenite program <i>Ispiranje vlakana</i> kao što je opisano u poglavlju „Čišćenje i održavanje“, odeljak „Pokretanje programa za održavanje“.

Da biste isključili poruku o grešci, isključite mašinu za pranje i sušenje veša pomoću tastera .

## Obaveštenje o grešci po završetku programa.

Poruka	Uzrok i otklanjanje
<b>i</b> Poravnajte mašinu za pranje veša. Veš nije optimalno centrifugiran	<p>Ravnanje veša na kraju programa nije mogla pravilno da se izvrši.</p> <ul style="list-style-type: none"><li>■ Proverite da li je mašina za pranje i sušenje veša postavljena uspravno kao što je opisano u poglavlju „Instalacija“, odeljak „Nameštanje“.</li><li>■ Proverite da li je prekoračena maksimalna visina pumpanja od 1,0 m.</li></ul> <p>Ako se ponovo pojavi poruka o grešci, pozovite servis. Mašina za pranje i sušenje veša može i dalje da radi sa ograničenim funkcijama.</p>
<b>i</b> Higijena info: Odaberite program "Nega" i pokrenite "Čišćenje mašine".	<p>Tokom dužeg perioda nije vršeno sušenje ili nije pokrenut nijedan program pranja sa temperaturom preko 60°C.</p> <ul style="list-style-type: none"><li>■ Da biste sprečili stvaranje mikroorganizama i neprijatnih mirisa u mašini za pranje i sušenje veša, pokrenite program <i>Čišćenje mašine</i> sa Miele sredstvom za čišćenje mašina ili praškastim univerzalnim deterdžentom.</li></ul>

Da biste isključili poruku o grešci, isključite mašinu za pranje i sušenje veša pomoću tastera .

## Šta treba uraditi ako ...

### Smetnje sa sistemom TwinDos

Problem	Uzrok i otklanjanje
<b>i</b> Postavite novu patronu ili napunite posudu ①	Patrona je prazna. ■ Zamenite patronu. ■ Proverite čistoću veša. Količina deterdženta možda nije bila dovoljna. Po potrebi ponovo operite veš.
<b>i</b> Moguće je obaviti samo još nekoliko pranja. Nabavite novu patronu za pregradu ①.	Deterdžent u patroni će se uskoro potrošiti. Moguće je izvršiti još oko 4 do 8 postupaka pranja. ■ Nabavite novu patronu.
<b>i</b> Koristite "TwinDos" ili pokrenite u meniju "Održavanje" "TwinDos"-održavanje. Ostale informacije ćete naći u uputstvu za upotrebu.	TwinDos nije korišćen duže vreme. ■ Koristite sistem TwinDos prilikom nekog od sledećih postupaka pranja. ■ Izvršite postupak održavanja sistema TwinDos kao što je opisano u poglavlju „Čišćenje i održavanje“, odeljak „Pokretanje programa za održavanje“.
 "TwinDos"-održavanje pregrade ① morate da pokrenete u meniju "Održavanje". Ostale informacije ćete naći u uputstvu za upotrebu.	TwinDos nije veoma dugo korišćen. Deterdžent u crevima može da se sasuši. ■ <b>Odmah</b> izvršite postupak održavanja sistema TwinDos kao što je opisano u poglavlju „Čišćenje i održavanje“, odeljak „Pokretanje programa za održavanje“.
Poruke na ovoj stranici su navedene kao primeri. Zavisno od pregrade ①/② one mogu da se menjaju.	

Napomene se javljaju na kraju programa i prilikom uključivanja mašine za pranje i sušenje veša i morate da ih potvrdite senzorskim tasterom **OK**.



### Smetnje sa sistemom TwinDos

Problem	Uzrok i otklanjanje
<b>U deterdžentu se vide tamne fleke.</b>	U deterdžentu se stvorila buđ. ■ Iz posude uklonite tečni deterdžent i očistite je temeljno.
<b>Deterdžent i/ili omekšivač nije doziran.</b>	Automatsko doziranje nije aktivirano. ■ Pre sledećeg postupka pranja dodirnite senzorski taster <i>TwinDos</i> . Automatsko doziranje se aktivira.
	Uprkos aktiviranju deterdžent i/ili omekšivač nije doziran. ■ Pokušajte ponovo. ■ Ukoliko se deterdžent još uvek ne dozira, pozovite servis.
<b>Kada ubacite novu patronu sa deterdžentom, ona se prikazuje kao prazna prilikom uključivanja.</b>	Prilikom zamene patrone sa deterdžentom, mašina za pranje i sušenje veša je bila isključena. ■ Uključite mašinu za pranje i sušenje veša. ■ Izvadite patronu sa deterdžentom, a zatim je ponovo gurnite u pregradu. Brojač će biti postavljen na 0.

## Šta treba uraditi ako ...

### Opšti problemi sa mašinom za pranje i sušenje veša

Problem	Uzrok i otklanjanje
<b>Mašina za pranje i sušenje veša ne stoji mirno za vreme centrifugiranja.</b>	Nožice uređaja nisu podjednako podešene i učvršćene kontra-maticama. <ul style="list-style-type: none"><li>■ Poravnajte mašinu tako da stoji stabilno i učvrstite nožice kontra-maticama.</li></ul>
<b>Čuju se neobični zvuci rada pumpe.</b>	Nije kvar! Zvuci usisavanja na početku i na kraju is-pumpavanja su normalni.
<b>Čuju se zvuci centrifugiranja tokom sušenja.</b>	Nije kvar! Centrifugiranje se vrši i tokom sušenja (termo-centrifugiranje).
<b>Mašina za pranje i sušenje veša nije centrifugirala veš kao obično i veš je još mokar.</b>	Prilikom završnog centrifugiranja je izmerena nejednaka raspoređenost veša i broj obrtaja se automatski smanjio. <ul style="list-style-type: none"><li>■ U bubanj uvek stavljajte zajedno velike i male komade veša da bi se bolje rasporedili.</li></ul>
<b>U dozirnoj posudi za deterdžent ostala je veća količina deterdženta.</b>	Pritisak vode nije dovoljan. <ul style="list-style-type: none"><li>■ Očistite filtere u dovodu vode.</li><li>■ Odaberite <i>Voda plus</i>.</li></ul>
	Praškovi za pranje, pomešani sa sredstvima za omekšavanje vode, su skloni lepljenju. <ul style="list-style-type: none"><li>■ Očistite dozirnu posudu za deterdžent i u pregradu ubuduće stavite prvo deterdžent, a potom sredstvo za omekšavanje vode.</li></ul>
<b>U pregradi za omekšivač pored kapsule ima vode.</b>	CapDosing nije aktivirano ili prazna kapsula nije izvađena nakon poslednjeg postupka pranja. <ul style="list-style-type: none"><li>■ Prilikom sledećeg postavljanja kapsule vodite računa da aktivirate CapDosing.</li><li>■ Izvadite i uklonite kapsulu posle svakog postupka pranja.</li></ul>
	Odvodna cevčica u dozirnoj posudi za deterdžent, na koju je postavljena kapsula, je zapušena. <ul style="list-style-type: none"><li>■ Očistite cevčicu.</li></ul>

## Opšti problemi sa mašinom za pranje i sušenje veša

Problem	Uzrok i otklanjanje
<b>Omekšivač se nije potpuno isprao ili u pregradi ☼ ostane previše vode.</b>	<p>Usisna cevčica nije pravilno postavljena ili je zapušena.</p> <ul style="list-style-type: none"> <li>■ Očistite usisnu cevčicu, vidi poglavlje „Čišćenje i održavanje“, odeljak „Čišćenje dozirne posude za deterdžent“.</li> </ul>
<b>Na kraju programa se u kapsuli nalazi još tečnosti.</b>	<p>Odvodna cevčica u dozirnoj posudi za deterdžent, na koju je postavljena kapsula, je zapušena.</p> <ul style="list-style-type: none"> <li>■ Očistite cevčicu.</li> </ul>
	<p>Nije greška! Iz tehničkih razloga je u kapsuli ostala mala količina vode.</p>
<b>Na displeju stoji tekst na stranom jeziku.</b>	<p>U meniju „Podešavanja“, „Jezik 🚩“ je odabran drugi jezik.</p> <ul style="list-style-type: none"> <li>■ Podesite odgovarajući jezik.</li> </ul>
	<p>Simbol zastavice Vam služi za orijentaciju.</p>
<b>Displej je zatamnjen.</b>	<p>Displej se automatski isključuje radi uštede energije (stanje pripravnosti).</p> <ul style="list-style-type: none"> <li>■ Dodirnite senzorski taster <i>Start/Stop</i>. Stanje pripravnosti (Standby) se završava.</li> </ul>
<b>Na displeju se prikazu različita preostala vremena.</b>	<p>Indikator preostalog vremena podleže procesu saznavanja i stalno se prilagođava Vašem postupku pranja i sušenja.</p>

## Šta treba uraditi ako ...

### Opšti problemi sa mašinom za pranje i sušenje veša

Problem	Uzrok i otklanjanje
<b>Tokom programa <i>Ispiranje vlakana</i> iz dozirne posude za deterdžent izlazi pena.</b>	<p>U posudi za rastvor deterdženta nalaze se ostaci deterdženta od poslednjeg postupka pranja.</p> <ul style="list-style-type: none"><li>■ Uvek dozirajte odgovarajuću količinu deterdženta. Ako je moguće, koristite automatsko doziranje deterdženta.</li></ul>
<b>Po završetku programa <i>Ispiranje vlakana</i> u bubnju ostaje pena.</b>	<p>U programu <i>Ispiranje vlakana</i> iz posude za rastvor deterdženta ispiraju se i ostaci deterdženta. Na taj način može da se stvori pena.</p> <ul style="list-style-type: none"><li>■ Redovno koristite program <i>Ispiranje vlakana</i> kako se u posudi za rastvor deterdženta ne bi taložili ostaci deterdženta.</li></ul>
<b>Po završetku programa <i>Ispiranje vlakana</i> u bubnju ostaju vlakna.</b>	<p>Niste duže vremena koristili program <i>Ispiranje vlakana</i>.</p> <ul style="list-style-type: none"><li>■ Izvadite vlakna iz bubnja.</li><li>■ Redovno koristite program <i>Ispiranje vlakana</i>.</li></ul>
<b>Oseća se neprijatan miris iz mašine za pranje i sušenje veša</b>	<p>Niste pazili na poruku Higijena info. Dugo nije pokrenut program pranja sa temperaturom preko 60 °C.</p> <ul style="list-style-type: none"><li>■ Da biste sprečili stvaranje mikroorganizama i neprijatnih mirisa u mašini za pranje i sušenje veša, pokrenite program <i>Čišćenje mašine</i> sa Miele sredstvom za čišćenje mašina ili praškastim univerzalnim deterdžentom.</li></ul>
	<p>Vrata i dozirna posuda za deterdžent su bili zatvoreni nakon postupka pranja.</p> <ul style="list-style-type: none"><li>■ Ostavite vrata i dozirnu posudu za deterdžent malo otvorene kako bi mogli da se suše.</li></ul>

### Nezadovoljavajući rezultat pranja

Problem	Uzrok i otklanjanje
<b>Na opranoj tamnoj tkanini se vide beli ostaci koji liče na deterdžent.</b>	<p>Deterdžent sadrži sastojke za omekšavanje vode (zeoliti), koji su nerastvorljivi u vodi. Oni su se nahvatali na tkaninama.</p> <ul style="list-style-type: none"><li>■ Pokušajte da posle sušenja četkom odstranite ostatke.</li><li>■ Ubuduće perite tamne tkanine deterdžentom bez zeolita. Tečni deterdženti obično ne sadrže zeolite.</li><li>■ Veš perite na programu <i>Tamni veš</i>.</li></ul>
<b>Veš opran tečnim deterdžentom nije čist.</b>	<p>Tečni deterdženti ne sadrže sredstva za beljenje. Fleke od voća, kafe ili čaja ne mogu uvek da se odstrane.</p> <ul style="list-style-type: none"><li>■ Upotrebite Miele 2-fazni sistem. Ciljanim dodavanjem sredstva UltraPhase 2 tokom procesa pranja fleke se efikasno uklanjaju.</li><li>■ Koristite praškove za pranje koji sadrže sredstvo za beljenje.</li></ul>
<b>Na opranom vešu se vide sivi elastični ostaci.</b>	<p>Dozirana je suviše mala količina deterdženta. Veš je bio jako zaprljan masnoćom (ulja, masti).</p> <ul style="list-style-type: none"><li>■ Kada je veš tako zaprljan ili dodajte više deterdženta ili upotrebite tečni deterdžent.</li><li>■ Pre narednog pranja pokrenite program <i>Čišćenje mašine</i> sa Miele sredstvom za čišćenje mašina ili praškastim univerzalnim deterdžentom.</li></ul>

# Šta treba uraditi ako ...

## Nezadovoljavajući učinak sušenja

Problem	Uzrok i otklanjanje
<b>Veš je nakon sušenja suviše vlažan, a na displeju se prikazuje poruka:</b> Proverite punjenje	<p>Punjenje je nedovoljno. Elektronika nije mogla tačno da odredi preostalu vlažnost.</p> <ul style="list-style-type: none"><li>■ Ponovo pokrenite program i umesto stepena osušenosti odaberite <i>vreme sušenja</i>.</li><li>■ Uбудućе сушите мање веша у програму са <i>vremenom sušenja</i>.</li></ul> <p>Tokom centrifugiranja je formiran prsten od veša zato što je raspodela veša bila nepovoljna. Tokom termo-centrifugiranja je formiran prsten od veša zato što je veš bio vlažan ili je podešen suviše visok broj obrtaja centrifuge.</p> <ul style="list-style-type: none"><li>■ Otvorite vrata mašine i rastresite veš.</li><li>■ Ponovo pokrenite program sušenja sa nižim brojem obrtaja centrifuge ili umesto stepena osušenosti odaberite <i>vreme sušenja</i>.</li></ul>
<b>Veš nakon sušenja može da bude još vlažan pod rukom.</b>	<p>Izabrana je dodatna funkcija <i>Predpeglanje</i>.</p> <ul style="list-style-type: none"><li>■ Izvadite veš i okačite na vešalicu da bi se osušio do kraja.</li></ul> <p>Topao veš se na dodir čini vlažnijim.</p> <ul style="list-style-type: none"><li>■ Raširite veš, kako bi toplota mogla da se oslobodi.</li></ul>
<b>Nakon sušenja je veš previše vlažan ili previše suv.</b>	<p>Željena preostala vlažnost se nalazi između dva stepena osušenosti.</p> <ul style="list-style-type: none"><li>■ Po potrebi promenite stepene osušenosti kao što je opisano u poglavlju „Podešavanja“, odeljak „Stepeni osušenosti“.</li></ul>
<b>Nakon sušenja u bubnju ima vode.</b>	<p>Odvod vode je blokiran.</p> <ul style="list-style-type: none"><li>■ Očistite filter i pumpu za izbacivanje vode, kao što je opisano u odeljku „Otvaranje vrata mašine kada je zapušten odvod i/ili nestane električna energija“ i proverite visinu ispušavanja.</li></ul>

## Vrata ne mogu da se otvore

Problem	Uzrok i otklanjanje
<b>Vrata ne mogu da se otvore za vreme izvršavanja programa.</b>	<p>Za vreme izvršavanja programa vrata su zaključana.</p> <ul style="list-style-type: none"><li>■ Sledite uputstva u poglavlju „Pranje“, odeljak „6. Pokretanje programa“.</li></ul> <p>U bubnju se nalazi još vode i mašina za pranje i sušenje veša ne može da je ispumpa.</p> <ul style="list-style-type: none"><li>■ Očistite filter i pumpu za odvod vode za pranje veša, kao što je opisano u odeljku „Otvaranje vrata mašine kada je zapušten odvod i/ili nestane električna energija“.</li></ul>
	<p>Nivo vode u bubnju je previsok.</p> <ul style="list-style-type: none"><li>■ Prekinite program. Mašina za pranje i sušenje veša ispumpava postojeću vodu.</li></ul>
<b>Na kraju programa ili nakon prekida programa na displeju se prikazuje:</b> Komfort hlađenje	<p>Iz bezbednosnih razloga, vrata se ne mogu otvoriti kada je temperatura u bubnju tokom pranje veća od 55°C ili pri sušenju veća od 70°C.</p> <ul style="list-style-type: none"><li>■ Sačekajte da temperatura u bubnju opadne i da se indikator na displeju ugasi.</li></ul>
<b>Na displeju stoji:</b> Brava na vratima je blokirana. Pozovite servisnu službu.	<p>Brava na vratima je blokirana.</p> <ul style="list-style-type: none"><li>■ Pozovite servis.</li></ul>

## Šta treba uraditi ako ...

### Otvaranje vrata mašine kada je zapušten odvod i/ili nestane električna energija

- Isključite mašinu za pranje i sušenje veša.

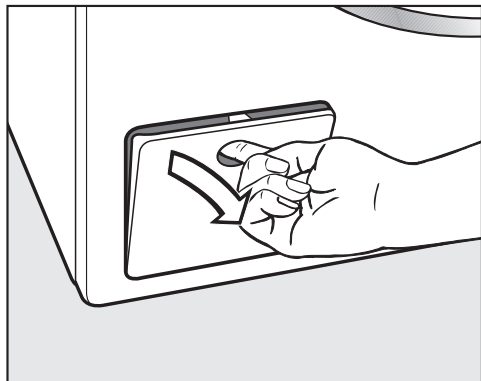

- Otvorite poklopac za pumpu za izbacivanje vode.

### Zapušen odvod

Ako je odvod zapušten, moguće je da se u mašini za pranje i sušenje veša nalazi veća količina vode.

 Opasnost od opekotina usled vruće vode.

Ukoliko se neposredno pre toga vršilo pranje na visokim temperaturama, voda koja se ispušta je vruća.

Oprezno ispuštajte vodu.

### Postupak pražnjenja

Ne odvrćite filtere potpuno.

- Ispod poklopca stavite neku posudu, npr. univerzalni pleh za pečenje.

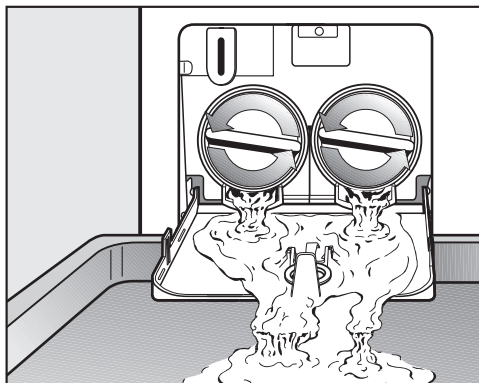

- Polako odvrćite filtere dok voda ne počne da izlazi.
- Ponovo zavrните filtere da biste prekinuli ispuštanje vode.

Ako voda više ne ističe:

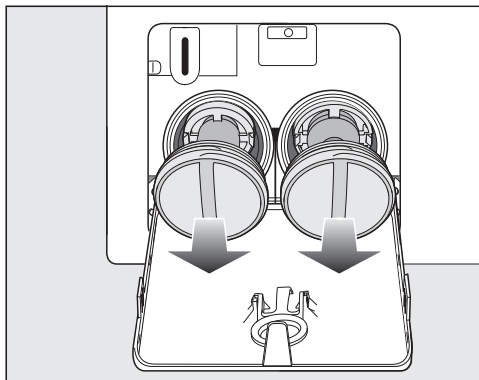

- Odvrnite filtere do kraja.



## Šta treba uraditi ako ...

### Čišćenje filtera za rastvor deterdženta

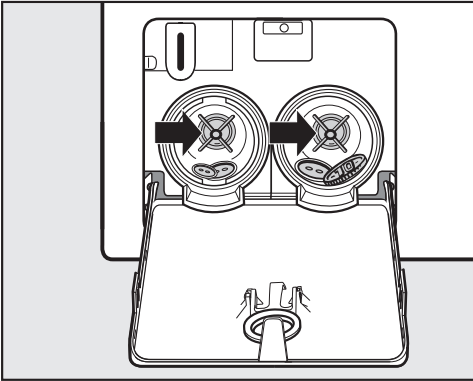

- Temeljno očistite filtere.
- Proverite, da li krila pumpe za odvod vode za pranje veša mogu lako da se okreću, eventualno odstranite strana tela (dugmad, sitan novac itd.) i očistite unutrašnjost.

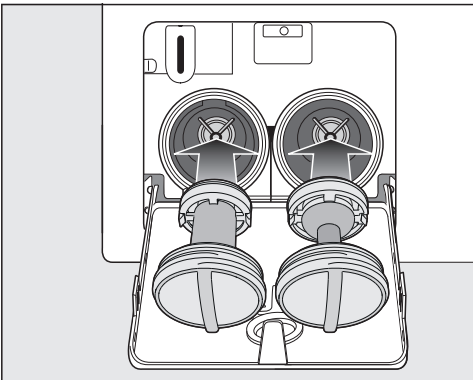

- Ponovo pravilno postavite filtere (desno i levo) i čvrsto ih zavrnite.

⚠ Oštećenja zbog vode koja curi. Kada filter ne postavite ponovo i čvrsto zavrnete, iz mašine za pranje i sušenje veša curi voda. Ponovo postavite filtere i čvrsto ih zavrnite.

### Otvaranje vrata

⚠ Opasnost od povreda usled rotirajućeg bubnja. Ako stavite ruku u bubanj koji se još uvek okreće, postoji velika opasnost od povreda. Pre vađenja veša uvek treba da se uverite da bubanj stoji mirno.

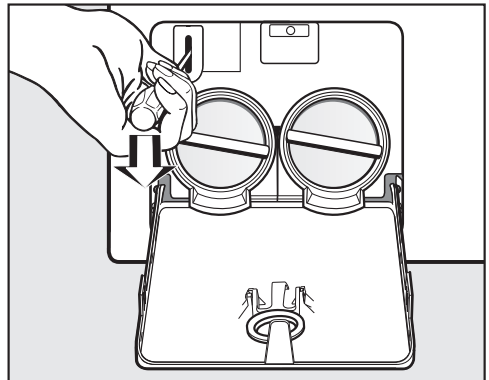

- Uz pomoć odvijača deblokirajte vrata.
- Otvorite vrata.

# Servisna služba

Na [www.miele.com/service](http://www.miele.com/service) ćete naći informacije o tome kako samostalno da otklonite smetnje, kao i informacije o Miele rezervnim delovima.

## Kontakt za prijavu smetnji

U slučaju smetnji koje ne možete da otklonite, obratite se npr. Vašem specijalizovanom Miele prodavcu ili Miele servisu.

Miele servis možete rezervisati putem interneta na <https://www.miele.rs/domacinstvo/servisni-upit-3147.htm>.

Podatke za kontakt Miele servisa ćete naći na kraju ovog dokumenta.

Servisu je potrebna identifikaciona oznaka modela i fabrički broj (fabr./SB/br.). Oba podatka ćete naći na natpisnoj pločici sa oznakom tipa.

Natpisnu pločicu ćete naći iznad staklene površine kada su vrata otvorena.

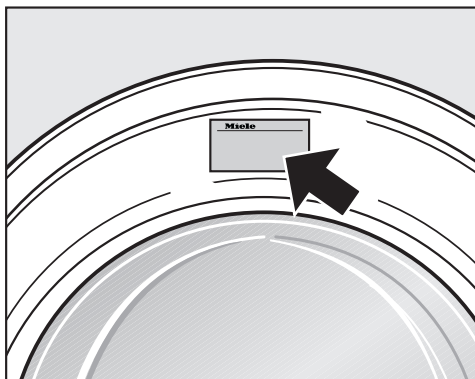

## Garancija

Garantni rok iznosi 2 godine.

Ostale informacije ćete naći u priloženim garantnim uslovima.

## Dodatni pribor koji se naknadno kupuje

Za ovu mašinu za pranje i sušenje veša možete da nabavite dodatni pribor u Miele specijalizovanoj prodavnici ili kod Miele servisa.





## EPREL baza podataka

Od 1. marta 2021. godine, informacije o označavanju energetske efikasnosti i zahtevima eko-dizajna moći ćete da nađete u evropskoj bazi podataka proizvođača (EPREL). Putem sledeće veze <https://eprel.ec.europa.eu/> dospećete u bazu podataka proizvoda. Tamo ćete dobiti upit da unesete identifikacionu oznaku modela.

















Identifikacionu oznaku modela naći ćete na natpisnoj pločici.



**Miele** Made in xxx  
Mod.: XXXxxx  
M-Nr.: xxxxxxxx Type: XXxx-X  
Nr.: xxxxxxxx  
**Miele Service**  
[www.miele.com/service](http://www.miele.com/service)





## Simboli za održavanje





Pranje	
Broj stepeni u kadi označava maksimalnu temperaturu na kojoj možete oprati artikal.	
	normalno mehaničko naprezanje
	zaštitno mehaničko naprezanje
	veoma zaštitno mehaničko naprezanje
	Ručno pranje
	nije za pranje



### Primer za biranje programa

Program	Simboli za negu
ECO 40–60	 
Pamuk	     
Jednostavno održavanje	    
Osetljivi veš	 
Vuna	

Sušenje	
	normalna temperatura
	snižena temperatura
	nije pogodno za mašinsko sušenje

Peglanje i mašinsko peglanje	
	oko 200 °C
	oko 150 °C
	oko 110 °C
	Peglanje parom može izazvati nepovratnu štetu.
	Zabranjeno ručno/mašinsko peglanje

Profesionalno čišćenje	
	Čišćenje hemijskim rastvaračima. Slova označavaju sredstva za čišćenje.
	
	Mokro čišćenje
	Zabranjeno hemijsko čišćenje

Izbeljivanje	
	dozvoljeno svako oksidaciono izbeljivanje
	dozvoljeno samo izbeljivanje kiselinom
	Zabranjeno beljenje

# Instalacija

## Prednja strana mašine

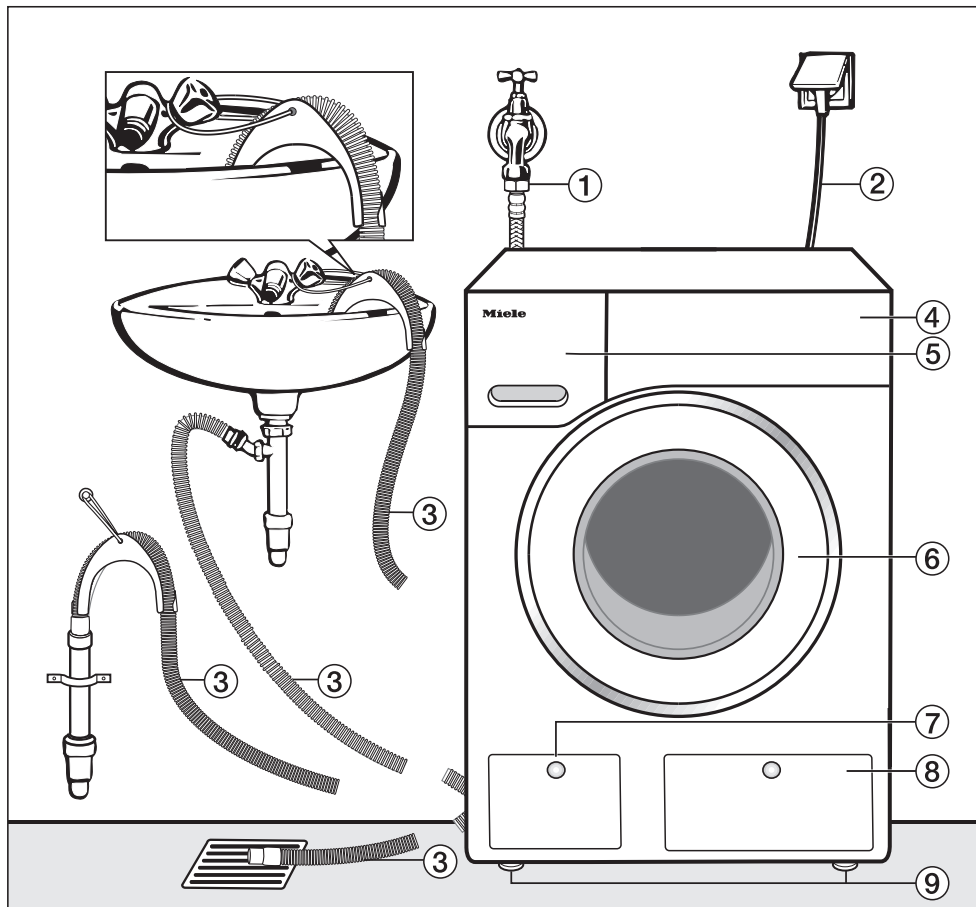

- ① Crevo za dovod vode (waterproof metal, metalno pleteno crevo)
- ② Električni priključak
- ③ Odvodno crevo sa kolenom (može da se skine) sa više mogućnosti za odvod vode
- ④ Komandna ploča
- ⑤ Dozirna posuda za deterdžent
- ⑥ Vrata
- ⑦ Poklopac za filter, pumpu za odvod vode i pomoćnu polugu za deblokiranje
- ⑧ Poklopac za TwinDos posudu
- ⑨ 4 nožice podesive po visini

## Zadnja strana mašine

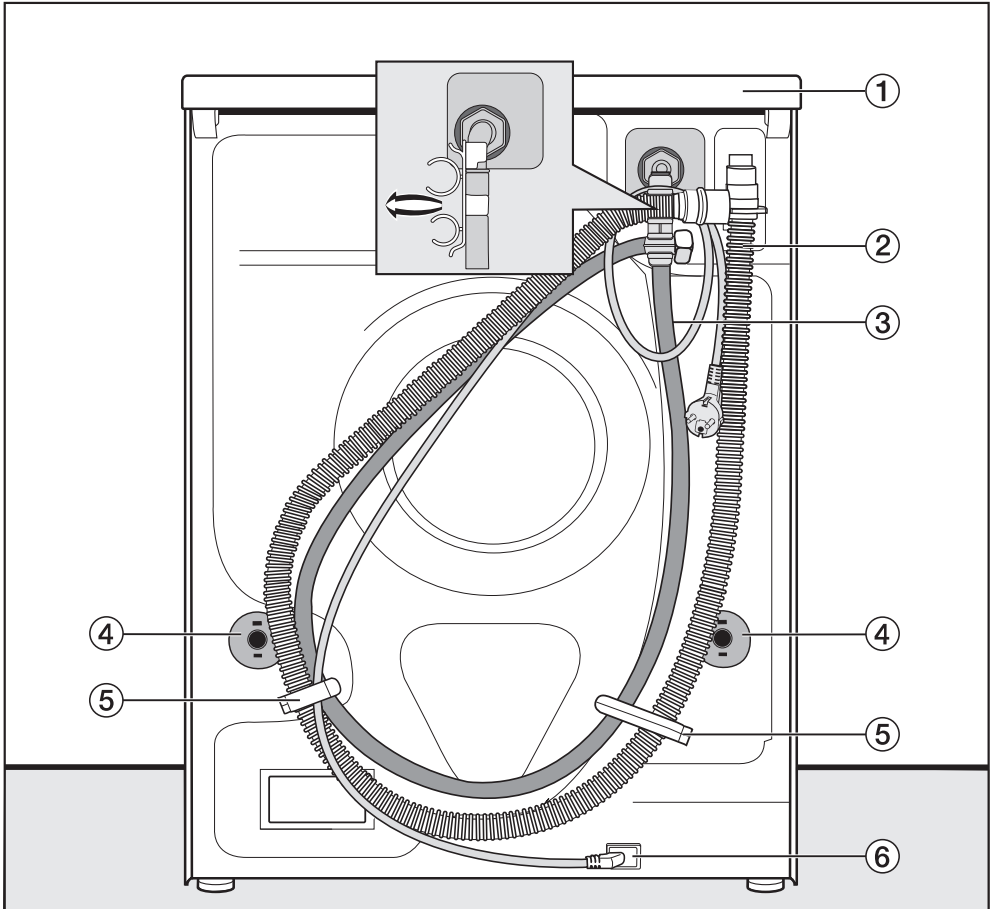

- |   |  |
|---|--|
| ① Istureni deo poklopca koji može da posluži za držanje prilikom transporta | ④ Obrtni osigurači sa transportnim šipkama       |
| ② Odvodno crevo   | ⑤ Transportni držači creva za dovod i odvod vode |
| ③ Dovodno crevo   | ⑥ Električni priključak                          |

# Instalacija

## Površina za postavljanje

Za postavljanje mašine je najpogodnija betonska podloga. Ona će za razliku od podloge sa drvenim gredama ili „meke“ podloge retko da vibrira prilikom centrifugiranja.

Obratite pažnju na sledeće:

- Mašinu za pranje i sušenje postavite da stoji uspravno i stabilno.
- Mašinu za pranje i sušenje veša ne postavljajte na meke podne obloge, jer bi mogla da vibrira tokom centrifugiranja.

Pazite prilikom postavljanja na podlogu sa drvenim gredama:

- Mašinu za pranje i sušenje veša postavite na šperploču (minimalno 59 x 52 x 3 cm). Ploča se mora pričvrstiti zavrtnjima na što više greda, a ne samo na podne daske.

**Savet:** Mašinu za pranje i sušenje veša po mogućstvu postavite u ugao prostori-je, jer je stabilnost poda tu najveća.

⚠ Opasnost od povreda zbog neučvršćene mašine za pranje i sušenje veša.

Prilikom postavljanja mašine za pranje i sušenje veša na postojeće postolje (betonsko ili zidano) postoji opasnost da ona padne sa postolja prilikom centrifugiranja.

Učvrstite mašinu za pranje i sušenje veše pomoću stege za pričvršćivanje (pribor koji se posebno kupuje).

## Prenošenje mašine za pranje i sušenje veša do mesta postavljanja

⚠ Opasnost od povreda usled razlabavljenog poklopca.

Zadnji deo poklopca koji je pričvršćen može da se polomi zbog spoljnih uticaja. Poklopac bi mogao da se otkine prilikom nošenja.

Pre nošenja proverite da li je istureni deo poklopca pričvršćen.

- Za prenošenje mašine za pranje i sušenje veša koristite prednje nožice i zadnju ivicu poklopca.

## Demontaža transportne blokade

### Skidanje leve transportne šipke

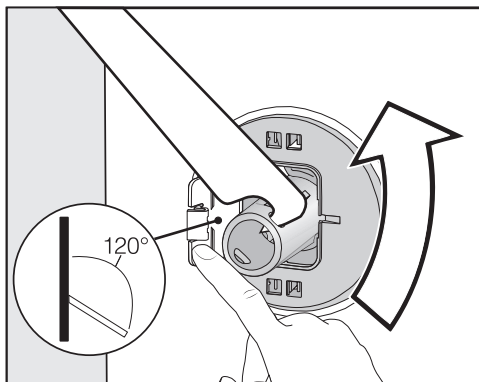

- Pritisnite klapnu ustranu i priloženim ključem za navrtke okrenite transportnu šipku za 90°.

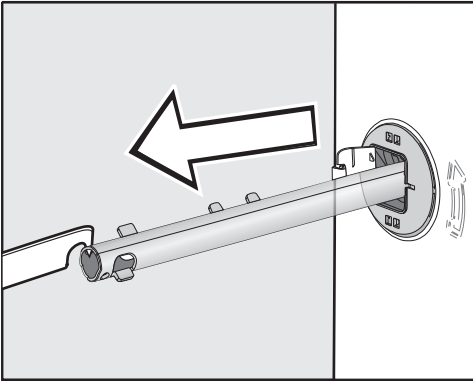

- Izvucite transportnu šipku.

## Skidanje desne transportne šipke

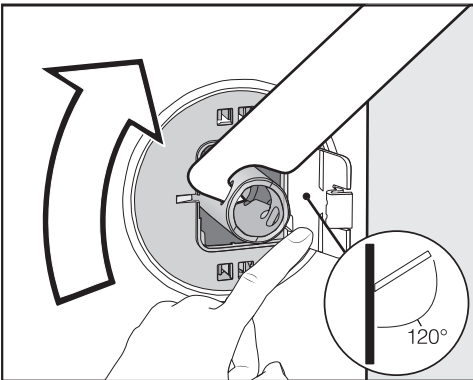

- Pritisnite klapnu ustranu i priloženim ključem za navrtke okrenite transportnu šipku za 90°.

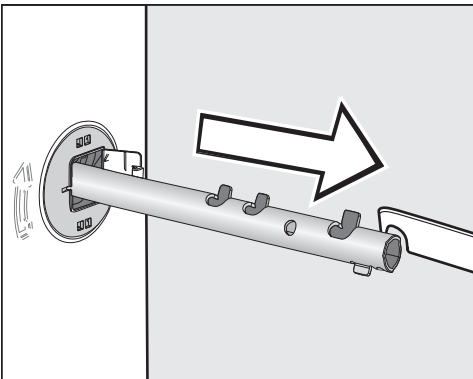

- Izvucite transportnu šipku.

## Zatvaranje rupa

⚠ Opasnost od povreda na oštre ivice.

Posezanjem rukama u otvore postoji opasnost od povreda.

Zatvorite otvore transportne blokade koju ste uklonili.

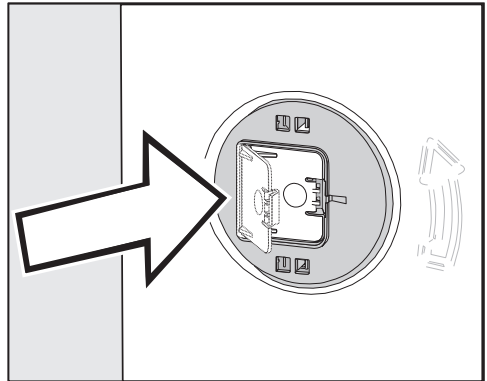

- Čvrsto pritisnite klapne dok ne upadnu u ležište.

## Ugradnja transportne blokade

⚠ Oštećenja usled pogrešnog transporta.

Prilikom transporta bez transportne blokade mašina za pranje i sušenje veša može da se oštetiti.

Sačuvajte transportnu blokadu. Pre transporta mašine za pranje i sušenje veša (npr. prilikom selidbe) montirajte ponovo transportnu blokadu.

# Instalacija

## Otvaranje klapni

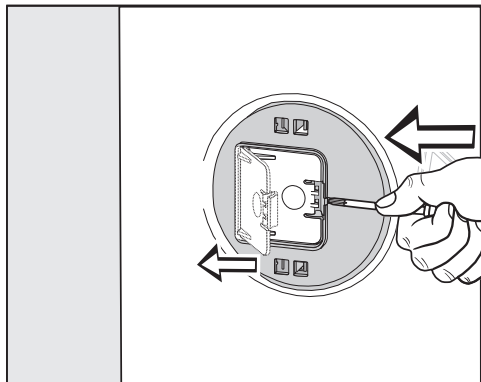

- Šiljatim predmetom, npr. uskim odvijačem, pritisnite bravicu.

Klapna se otvara.

## Ugradnja transportnih šipki

- Ugradnja se vrši obrnutim redosledom od izgradnje.

**Savet:** Malo izdignite bubanj, transportne šipke se lakše ubacuju.

## Ugradnja ispod radne ploče

 Poklopac mašine za pranje i sušenje veša ne sme da se demontira.

Ova mašina za pranje i sušenje veša može kompletno (sa poklopcem) da se ugradi ispod radne ploče ako je visina radne ploče dovoljna.



## Nameštanje mašine za pranje i sušenje veša

Mašina za pranje i sušenje veša mora da stoji uspravno i ravnomerno na sve četiri nožice da bi se obezbedio pravilan rad.

Nepravilno postavljanje povećava potrošnju vode i energije i mašina može da se pomera.

### Odvrtanje i fiksiranje nožica

Nivelisanje mašine za pranje i sušenje veša vrši se pomoću 4 podesive nožice. Pri isporuci su sve nožice zavrtnute.

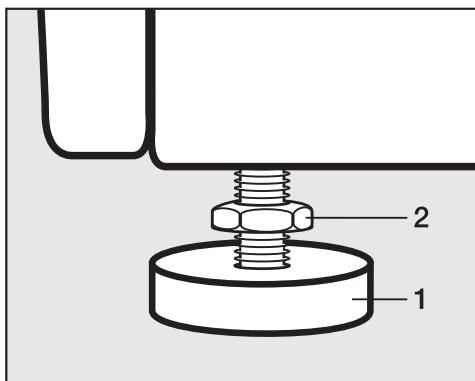

- Priloženim ključem za navrtke okrenite kontra navrtku **2** u smeru kretanja kazaljke na satu. Odvrtite kontra navrtku **2** zajedno sa nožicom **1**.

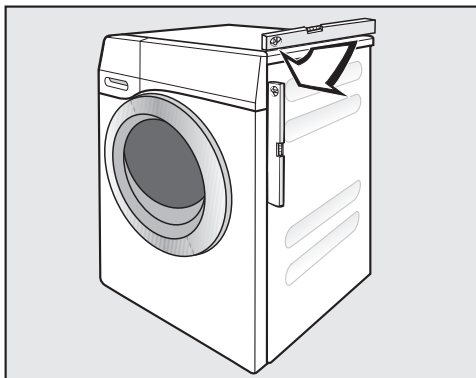

- Pomoću libele proverite da li mašina za pranje i sušenje veša stoji uspravno.
- Pridržavajte nožicu **1** vodoinstalaterskim kleštima (papagajkama). Ponovo zategnite kontra navrtku **2** pomoću ključa za navrtke prema kućištu.

⚠ Oštećenja usled pogrešno nivelisane mašine za pranje i sušenje veša.

Ako kontra navrtke na nožicama nisu zategnute, postoji opasnost od pomeranja mašine za pranje i sušenje veša tokom rada.

Zavrtnite čvrsto sve 4 kontra navrtke prema kućištu. Takođe proverite nožice koje nisu odvrtnute prilikom nivelisanja.

# Instalacija

---

## Sistem za zaštitu od vode

Miele sistem za zaštitu od izlivanja vode obezbeđuje veliku zaštitu od štete zbog izlivanja vode iz mašine za pranje i sušenje veša.

Sistem se uglavnom sastoji od sledećih delova:

- dovodnog creva
- elektronike i zaštite od izlivanja i preliivanja vode
- odvodnog creva

### Dovodno crevo

- Zaštita od pucanja sigurnosnog ventila

Dovodno crevo je otporno na pritisak preko 14.000 kPa.

- Zaštitni omotač dovodnog creva

Dovodno crevo je okruženo metalnom elastičnom mrežom koja ga štiti od oštećenja.

## Elektronika i kućište

- Podna posuda

Voda koja curi zbog nezaptivenosti mašine za pranje i sušenje veša sakuplja se u podnoj posudi . Uz pomoć prekidača sa plovkom zatvaraju se ventili za dovod vode. Dalji dovod vode je blokiran. Ispumpava se voda koja se nalazi u posudi za rastvor deterdženta.

- Zaštita od preliivanja

Time je sprečeno preliivanje iz mašine za pranje i sušenje veša usled nekontrolisanog dovoda vode. Ukoliko nivo vode pređe određenu granicu, uključuje se pumpa za odvod vode i kontrolisano izbacuje vodu.

### Odvodno crevo

Odvodno crevo je osigurano ventilacionim sistemom. Time se sprečava da mašina „uvlači“ na prazno.

## Dovod vode

**⚠** Opasnost po zdravlje i od oštećenja usled zaprljane vode koja se koristi za pranje.

Kvalitet vode, koja se koristi za pranje, treba da odgovara standardu vode za piće zemlje u kojoj se koristi mašina za pranje i sušenje veša.

Priključite mašinu za pranje i sušenje veša uvek na dovod pijaće vode.

Pritisak na priključku za vodu mora da iznosi između 100 kPa i 1.000 kPa. Ako je pritisak veći od 1.000 kPa, mora da se ugradi redukcioni ventil.

Za priključenje je potreban zaporni ventil sa spojnim navojem od  $\frac{3}{4}$ ". Ako ne postoji zaporni ventil, mašinu za pranje veša na vodovodnu mrežu sme da montira samo ovlašćeni vodoinstalater.

## Propis za Nemačku

Za zaštitu vode za piće neophodno je montirati priloženi nepovratni ventil između slavine za vodu i creva za dovod vode.

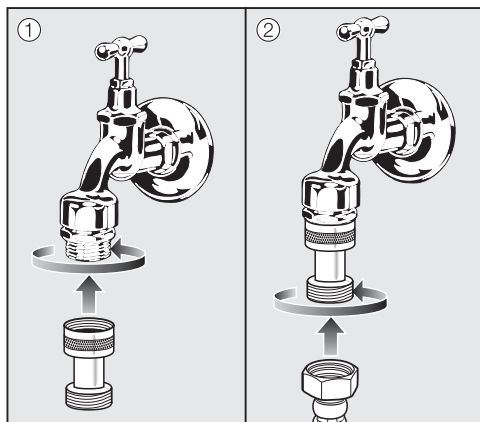

- Pričvrstite nepovratni ventil na slavinu za vodu.
- Pričvrstite crevo za dovod vode na navoj nepovratnog ventila.

Navojni priključak je pod pritiskom vodovodne instalacije.

Proverite da li priključak propušta vodu. Polako otvorite slavinu za vodu. Po potrebi ispravite položaj zaptivke i navoja.

Mašina za pranje i sušenje veša nije predviđena za priključenje na dovod tople vode.

Ne priključujte mašinu za pranje i sušenje veša na dovod tople vode.

## Održavanje

U slučaju zamene creva, koristite samo Miele originalno crevo koje je otporno na pritisak od preko 14.000 kPa.

# Instalacija

---

Filter za zaštitu od prljavštine u navojnom priključku na slobodnom kraju dovodnog creva služi za zaštitu ventila za dovod vode.

Ne sklanjajte ovaj filter za zaštitu od prljavštine.

## **Pribor - produžno crevo**

Kao dodatni pribor može u Miele specijalizovanoj prodavnici ili kod Miele servisa da se nabavi armirano crevo dužine 1,5 m.

## Odvod vode

Voda za pranje veša se izbacuje pomoću odvodne pumpe sa visinom protoka od 1 m. Da se ne bi sprečavao odvod vode, crevo ne sme da bude savijeno. Na kraju creva može da se zakači koleno. Ako je potrebno, crevo može da se produži do 5 m. Dodatni pribor može da se nabavi u Miele specijalizovanoj prodavnici ili u Miele servisu.

Za visine odvoda preko 1 m (maksimalno do 1,8 m), u Miele specijalizovanoj prodavnici ili kod Miele servisa može da se nabavi posebna odvodna pumpa. Za visinu odvoda preko 1 m crevo može da se produži do 2,5 m. Dodatni pribor može da se nabavi u Miele specijalizovanoj prodavnici ili u Miele servisu.

## Mogućnosti odvoda vode

### 1. Kačenje u umivaonik ili slivnik:

Obratite pažnju na sledeće:

- Osigurajte crevo da ne sklizne!
- Ako se voda ispumpava u umivaonik, mora da otiče dovoljno brzo. U protivnom postoji opasnost da se voda prelije ili da se jedan deo is-pumpane vode vrati u mašinu za pranje i sušenje veša.

2. Priklučenje na plastičnu odvodnu cev sa gumenom spojnicom (sifon nije obavezno potreban).

3. Ispust u podni odvod (slivnik).

4. Priklučenje na umivaonik uz pomoć plastičnog umetka.

## Priklučenje na umivaonik.

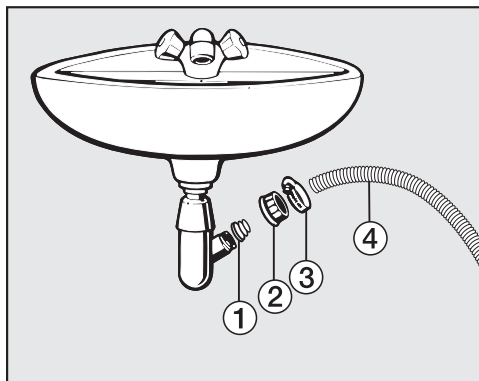

- ① Adapter
- ② Spojna navrtka za sifon umivaonika
- ③ Šelna za crevo
- ④ Završetak creva

■ Ugradite adapter ① pomoću spojne navrtke ② na sifon umivaonika.

■ Navucite kraj creva ④ na adapter ①.

■ Uz pomoć odvijača pričvrstite šelnu za crevo ③ odmah iza navrtke za sifon umivaonika.

# Instalacija

## Električni priključak

Mašina za pranje i sušenje veša je serijski opremljena utikačem za priključenje na utičnicu sa zaštitnim kontaktom.

Mašinu za pranje i sušenje veša postavite tako da utičnica bude pristupačna. Ukoliko utičnica nije pristupačna, obezbedite da se instalira razdvojni uređaj za svaki pol.

 **Opasnost od požara usled pregrevanja.**

Puštanje u rad mašine za pranje i sušenje veša preko višestruke utičnice i produžnih kablova može da dovede do preopterećenja kablova.

Iz sigurnosnih razloga nemojte da koristite višestruku utičnicu i produžni kabl.

Električna instalacija mora biti izvedena u skladu s normom VDE 0100.

Oštećen priključni vod sme da se zameni samo specijalnim priključnim vodom istog tipa (može se nabaviti kod Miele servisa). Iz bezbednosnih razloga zamenu sme da vrši samo kvalifikovano stručno lice ili Miele servis.

Na natpisnoj pločici možete pronaći informacije o nazivnoj snazi i odgovarajućoj zaštiti. Uporedite podatke na natpisnoj pločici sa podacima električne mreže.

U slučaju nedoumice raspitajte se kod električara.

Moguć je povremeni ili neprekidni režim rada u sistemu za snabdevanje energijom koji je nezavisan ili nije sinhronizovan sa mrežom (kao što su npr. izolovane mreže, rezervni sistemi). Preduslov

za rad je da sistem za snabdevanje energijom bude u skladu sa specifikacijama EN 50160 ili sličnim.

Mere zaštite koje su predviđene u kućnoj instalaciji i u ovom proizvodu kompanije Miele po svojoj funkciji i načinu rada takođe moraju biti osigurane u izolovanim uslovima rada ili u režimu rada koji nije sinhronizovan sa mrežom, ili moraju biti zamenjene ekvivalentnim merama u instalaciji. Kao što je na primer opisano u aktuelnom izdanju VDE-AR-E 2510-2.

## Tehnički podaci

Visina	850 mm
Širina	596 mm
Dubina	637 mm
Dubina pri otvorenim vratima	1055 mm
Težina	oko 98 kg
Kapacitet za pranje	8,0 kg suvog veša
Kapacitet za sušenje	5,0 kg suvog veša
Priključni napon	vidi natpisnu pločicu
Instalisana snaga	vidi natpisnu pločicu
Osigurač	vidi natpisnu pločicu
Podaci o potrošnji	vidi poglavlje „Podaci o potrošnji“
Minimalni pritisak vode	100 kPa (1 bar)
Maksimalni pritisak vode	1.000 kPa (10 bar)
Dužina dovodnog creva	1,55 m
Dužina odvodnog creva	1,50 m
Dužina priključnog kabla	2,00 m
Maksimalna visina ispumpavanja	1,00 m
Maksimalna dužina ispumpavanja	5,00 m
LED diode	Klasa 1
Dodeljene oznake ispitivanja	vidi natpisnu pločicu
Prijemna snaga u isključenom stanju mašine	0,10
Umreženo stanje pripravnosti	0,50
Frekventni opseg	2,4000 GHz – 2,4835 GHz
Maksimalna predajna snaga	< 100 mW

## Tehnički podaci

---

### Deklaracija o usaglašenosti

Firma Miele ovim izjavljuje, da je ova mašina za pranje veša usaglašena sa direktivom 2014/53/EU.

Potpuni tekst EU Deklaracije o usaglašenosti ćete dobiti na nekoj od sledećih internet adresa:

- proizvodi, preuzimanje, na [www.miele.rs](http://www.miele.rs)
- servis, traženje informacija, uputstva za upotrebu, na [www.miele.rs/domacinstvo/informacije-za-kupce-385.htm](http://www.miele.rs/domacinstvo/informacije-za-kupce-385.htm) uz navođenje naziva proizvoda ili fabričkog broja



Programi	Punjenje kg	Energija kWh	Voda litar	Vreme rada sat:min.	Temperatura <sup>1</sup> °C	Preostala vla- žnost %	Broj obrtaja obr./min
<b>Pranje</b>							
ECO 40-60*	8,0	0,80	60	3:39	35	44	1600
	4,0	0,30	52	2:39	28	43	1600
	2,0	0,20	28	2:29	25	46	1600
Pamuk	8,0	1,35	57	2:29	54	50	1600
	20 <sup>2</sup>	0,35	72	2:39	20	50	1600
Jednostavno održavanje	3,5	0,32	47	1:59	30	30	1200
Express <sup>3</sup>	40	0,33	30	0:20	27	60	1200
	30	0,23	35	0:39	-	-	-
QuickPower	40	0,58	40	0:49	-	-	-
<b>Pranje i sušenje</b>							
ECO 40-60* Suvo za orman	5,0	3,30	85	6:29	30	0	1600
	2,5	1,60	43	3:59	24	0	1600

\* Program za proveru poštovanja zakonskog propisa EU za eko-dizajn 2019/2023 i označavanje energetske klase prema Uredbi br. 2019/2014

<sup>1</sup> Maksimalna dostignuta temperatura veša pri glavnom pranju.

<sup>2</sup> 20 °C program za malo zaprljan pamučni veš.

<sup>3</sup> Dodatna opcija *Quick* je aktivirana

Prilikom uporednih ispitivanja doziranje TwinDos treba da bude isključeno.

### Napomena za kupce

Podaci o potrošnji mogu da odstupaju od navedenih vrednosti u zavisnosti od pritiska vode, tvrdoće vode, ulazne temperature vode, sobne temperature, vrste veša, količine veša, oscilacija mrežnog napona i odabranih dodatnih funkcija.

# Podešavanja

Sa podešavanjima možete elektroniku mašine za pranje i sušenje veša da prilagodite promenljivim zahtevima. Podešavanja možete da promenite u svako doba.

## Pozivanje podešavanja

- Uključite mašinu za pranje i sušenje veša.
- Listajte glavni meni dok se ne pojavi Podešavanja.
- Dodirnite senzorski taster Podešavanja.

Displej se prebacuje na meni „Podešavanja“.

## Biranje podešavanja

Podešavanja su grupisana u više oblasti.



- Odaberite željenu oblast.
- Listajte u listi sa opcijama dok se ne pojavi željeno podešavanje.
- Dodirnite senzorski taster da biste obradili podešavanje.

## Obrada podešavanja

- Promenite prikazanu vrednost i potvrdite sa OK...
- ... ili dodirnite opciju da biste je odabrali.

Odabrana opcija se označava naranđastom bojom.

Odabrana opcija je sačuvana. Displej prebacuje u meni „Podešavanja“ ili se vraća na prethodni meni.

## Završetak podešavanja

- Dodirnite senzorski taster ↵.

Displej se vraća na prethodni meni.

- Dodirnite senzorski taster ⏠.

Displej prebacuje u glavni meni.

## Upravljanje / prikaz

### Jezik

Na displeju mogu da se prikazuju različiti jezici.

Zastavica  iza reči *Jezik* služi kao vodič kada je podešen jezik koji ne razumete.

Odabrani jezik se memoriše.

### PIN-kod

Uz pomoć PIN koda štite Vašu mašinu za pranje i sušenje veša da je ne koriste nepoznate osobe.

### Opcije

#### - aktivirati

Kod je 125 i može da se aktivira. Kada je aktiviran PIN kod, nakon uključivanja mora da se unese PIN kod da bi ovom mašinom za pranje i sušenje veša moglo da se rukuje.

#### - deaktivirati

Kada mašinom za pranje i sušenje veša treba rukovati bez unosa koda. Pojavi se samo kada je prethodno aktiviran PIN kod.

#### - promeniti

Možete uneti bilo koji kod.

Ukoliko zaboravite PIN kod, samo Miele servis može da deblokira mašinu za pranje i sušenje veša. Zabeležite novi PIN kod.

## Memorija

Mašina za pranje i sušenje veša čuva podešavanja koja su poslednja odabrana za program (temperatura, broj obrtaja i nekoliko dodatnih funkcija) nakon pokretanja programa.

Kod ponovnog biranja programa, mašina za pranje i sušenje veša prikazuje sačuvana podešavanja.

Funkcija Memorija je isključena u fabričkom podešavanju.

## Tačno vreme

Kada je podešen format vremena, može da se podesi tačno vreme.

### Vremenski format

- 24 časa (fabričko podešavanje)
- 12 časova

### Podesiti

- Može da se podesi tačno vreme.

## Jačina zvuka

Mogućnost promene jačine različitih zvučnih signala.

- Krajnji zvučni signal
- Zvuk tastera
- Ton pozdrav. poruke

Podešavanje se vrši u 7 stepena, a može i da se isključi.

# Podešavanja

---

## Osvetljenost displeja

Možete da menjate jačinu osvetljenosti displeja.

Podešavanje se vrši u 7 stepena.

## Jedinica temperature

Temperatura može da bude u jedinica-  
ma °C/celzijus ili u °F/farenhajt.

U fabričkom podešavanju je podešen  
°C/celzijus.

## Tok programa

### TwinDos

Možete da odredite upotrebljeni deter-  
džent i dozirne količine i da ih proverite.

Odaberite deterdžent

Ukoliko pomoću funkcije TwinDos želite  
da dozirate neko drugo sredstvo, a ne  
UltraPhase 1 i 2, potrebne su Vam  
TwinDos posude za dopunjavanje (pri-  
bor koji se posebno kupuje).

Upotreba UltraPhase 1 i 2 je moguća  
samo u paketu. Zbog toga se prilikom  
biranja drugog sredstva automatski bri-  
še podešavanje za drugu pregradu.

Možete da upotrebite sledeća sredstva:

- Miele UltraPhase 1
- Miele UltraPhase 2
- Univerzalni deterdžent
- Deterdžent za šareni veš
- Deterdžent za osetljiv veš
- Deterdžent oset.veš/vuna
- Omekšivač

Pročitajte uputstva za doziranje koje  
je naveo proizvođač na ambalaži de-  
terdženta.

Mora da se navede odgovarajuća dozir-  
na količina za odabrano sredstvo. Di-  
splej Vas vodi kroz podešavanja.

**Savet:** Kada odaberete opciju Bez sred-  
stva, odgovarajuća pregrada za  
TwinDos funkciju se ne koristi.

Izmenite dozir. količinu

Podešene vrednosti za doziranje deterdženata u pregradama ① i ② možete da proverite i ispravite.

## Zaprljanost

Možete da odredite koji stepen zaprljanosti je prethodno podešen.

- malo
- normalno (fabričko podešavanje)
- veoma

## Nivo vode -"Voda plus"

Nivo vode možete da povećate u 4 stepena ako je aktivirana dodatna funkcija *Voda plus*.

### Opcije

- normalno (fabričko podešavanje)
- plus ◊
- plus ◊◊
- plus ◊◊◊

## Maks. nivo vode -ispir.

Nivo vode prilikom ispiranja može uvek da se podesi na maksimalnu vrednost.

Ova funkcija je važna za alergične osobe da bi se postigao veoma dobar rezultat ispiranja. Potrošnja vode se povećava.

Ova funkcija je isključena u fabričkom podešavanju.

## Vreme natapanja

Možete da podesite vreme natapanja od 30 minuta do 6 sati.

Možete da odaberete trajanje u koracima od po 30 minuta. Ako se izabere dodatna funkcija *Natapanje*, odbrojava se odabrano vreme.

Fabrički je podešeno trajanje od 0: 30 h.

# Podešavanja

## Dodat. vreme pretp.-Pamuk

Ako imate posebne zahteve za pretpranje, možete da produžite osnovno vreme od 25 minuta.

### Opcije

- normalno (fabričko podešavanje)  
Vreme pretpranja iznosi 25 minuta.
- + 6 min  
Vreme pretpranja iznosi 31 minuta.
- + 9 min  
Vreme pretpranja iznosi 34 minuta.
- + 12 min  
Vreme pretpranja iznosi 37 minuta.

## Nežno pranje

Kada je aktivirano Nežno pranje, smanjuje se okretanje bubnja. Na taj način malo zaprljane tkanine možete da perete nežnije.

Postupak nežnog pranja može da se aktivira uz programe *Pamuk* i *Jednostavno održavanje*.

Kada je aktivirano nežno pranje, pri svakom ciklusu pranja u ovim programima pere se pomoću algoritma za nežno pranje.

Funkcija nežnog pranja je isključena u fabričkom podešavanju.

## Senzor kompr. veša

Da bi se smanjila verovatnoća formiranja prstena od veša, broj obrtaja pri centrifugiranju može da se ograniči.

Ovo podešavanje Senzor kompr. veša je aktivno samo kod kontinuiranog pranja i sušenja.

### Opcije

- isključeno (fabričko podešavanje)
- 900
- 1000
- 1100
- 1200

## Stepeni osušenosti

Imate mogućnost da po potrebi prilagodite stepene osušenosti za programe *Pamuk*, *Jednostavno održavanje* i *Automatski plus*.

Podešavanje se vrši u 7 stepena.

## Produženo hlađenje

Fazu hlađenja možete da produžite pre završetka programa. Tekstil će se više hladiti. Produžavanje može da se vrši samo ako je odabran stepen osušeno-sti. Kod vremenskog sušenja nije aktivno produžavanje vremena hlađenja.

Dodatno vreme hlađenja možete da birate od 0 min (fabričko podešavanje) do 18 min.

## Umrežavanje

### Miele@home

Upravlajte umrežavanjem Vaše mašine za pranje i sušenje veša sa kućnom WLAN mrežom.

### Opcije

- Podesiti

Ova poruka se prikazuje samo ukoliko mašina za pranje i sušenje veša još uvek nije povezana sa nekom WLAN mrežom.

Tok podešavanja pročitajte u poglavlju „Prvo puštanje u rad“.

- Deaktivirati

Ovo podešavanje je vidljivo samo ako je Miele@home aktiviran.

Miele@home ostaje podešen, WLAN funkcija se isključuje.

- Aktivirati

Ovo podešavanje je vidljivo samo ako je Miele@home deaktiviran.

WLAN funkcija se ponovo uključuje.

- Status veze

Ovo podešavanje je vidljivo samo ako je Miele@home aktiviran.

Prikazuju se kvalitet prijema WLAN-a, ime mreže i IP-adresa.

- Ponovo podesiti

Ovo podešavanje je vidljivo samo ako je Miele@home konfigurisan.

Resetuje WLAN prijavljivanje (mreža) da bi se odmah ponovo izvršilo novo konfigurisanje.

- Resetovati

# Podešavanja

Ovo podešavanje je vidljivo samo ako je Miele@home konfigurisan.

WLAN se isključuje i veza sa WLAN-om se resetuje na fabričko podešavanje.

Resetujte konfiguraciju mreže kada mašinu za pranje i sušenje veša budete odlagali, prodavali ili kada budete upotrebljavali već korišćenu mašinu za pranje i sušenje veša. Samo tako ćete biti sigurni da ste uklonili sve lične podatke i da prethodni vlasnik više neće moći da ima pristup mašini za pranje i sušenje veša.

Da biste ponovo koristili Miele@home, mora da se uspostavi nova veza.

## Daljinsko upravljanje

Podešavanje Daljinsko upravljanje je vidljivo samo kada je podešeno i aktivirano podešavanje Miele@home.

Kada instalirate aplikaciju Miele na Vašem mobilnom uređaju, možete da aktivirate status Vaše mašine za pranje i sušenje veša i da mašinu pokrenete na daljinu.

Pored toga, mašinom za pranje i sušenje možete daljinski da upravljate preko programa *MobileStart*.

Podešavanje Daljinsko upravljanje možete da isključite kada ne želite da upravljate mašinom za pranje i sušenje veša pomoću Vašeg mobilnog uređaja.

Prekid programa može da se vrši i pomoću aplikacije kada nije uključena funkcija Daljinsko upravljanje.

Uz pomoć tastera „Odloženi početak rada“ podesite vremenski period do kada želite da pokrenete mašinu za pranje

i sušenje veša i pokrenite funkciju odloženog početka rada (vidi poglavlje „Odloženi početak rada“/SmartStart).

Mašinu za pranje i sušenje veša možete da pokrenete tokom navedenog vremenskog perioda uz pomoć signala koji ćete poslati.

Ukoliko do poslednjeg mogućeg trenutka pokretanja programa nije poslat signal za start, mašina za pranje i sušenje veša se automatski pokreće.

Funkcija daljinskog upravljanja je isključena u fabričkom podešavanju.

## SmartGrid

Podešavanje SmartGrid je vidljivo samo kada je podešeno i aktivirano podešavanje Miele@home.

Pomoću ove funkcije možete da podesite da se Vaša mašina za pranje i sušenje veša automatski pokrene u trenutku kada je tarifa struje koju Vam nudi Vaš snabdevač električnom energijom posebno povoljna.

Kada aktivirate SmartGrid, taster *Odloženi početak rada* ima novu funkciju.

Uz pomoć tastera „Odloženi početak rada“ podesite SmartStart do (pogledajte poglavlje „Odloženi početak rada/SmartStart“).

Mašina za pranje i sušenje veša se onda pokreće u vremenskom periodu koji ste naveli pomoću signala kojeg šalje Vaš snabdevač električnom energijom. Ako Vaš snabdevač električnom energijom do krajnjeg trenutka pokretanja programa ne pošalje signal za start, mašina za pranje i sušenje veša se automatski pokreće.



Funkcija SmartGrid je isključena u fabričkom podešavanju.

## Ažuriranje daljin. upravlj.

Stavka menija Ažuriranje daljin. upravlj. se prikazuje i može da se odabere samo ako su ispunjeni uslovi za korišćenje Miele@home (vidi poglavlje „Prvo puštanje u rad“, odeljak „Miele@home“).

Softver Vaše mašine za pranje i sušenje veša može da se ažurira pomoću funkcije RemoteUpdate. Kada postoji ažuriranje softvera za Vašu mašinu za pranje i sušenje veša, ona ga automatski preuzima. Instalacija ažuriranja se ne vrši automatski već morate ručno da je pokrenete.

Ukoliko ne instalirate ažuriranje, Vašu mašinu za pranje i sušenje veša možete da koristite na uobičajen način. Firma Miele ipak preporučuje da instalirate ažuriranja.

## Uključivanje/Isključivanje

Fabrički je uključena funkcija RemoteUpdate. Dostupno ažuriranje se automatski preuzima i morate ručno da ga pokrenete.

Isključite funkciju RemoteUpdate ako želite da se ažuriranje softvera ne preuzimaju automatski.

## Postupak RemoteUpdate

Informacije o sadržaju i obimu ažuriranja možete naći u aplikaciji Miele.

Kada je ažuriranje dostupno, na displeju Vaše mašine za pranje i sušenje veša se prikazuje poruka.

Ažuriranje možete odmah da instalirate ili da odložite instalaciju za kasnije. Upit će uslediti kada sledeći put uključite mašinu za pranje i sušenje veša.

Ako ne želite da instalirate ažuriranje, isključite daljinsko ažuriranje.

Ažuriranje traje nekoliko minuta.

Obratite pažnju na sledeće:

- Dok ne dobijete poruku, nema ažuriranja na raspolaganju.
- Instalirano ažuriranje ne može da se poništi.
- Ne isključujte mašinu za pranje i sušenje veša tokom ažuriranja. U protivnom će se ažuriranje prekinuti i neće biti instalirano.
- Neka ažuriranja softvera može da vrši samo Miele servis.

## Parametri uređaja

### **Autorska prava i licence za korisnički i upravljački softver**

Za rukovanje i upravljanje uređajem, Miele koristi sopstveni ili softver trećih lica za koji ne važe takozvani uslovi licenciranja otvorenog kôda. Ovaj softver/softverske komponente su zaštićeni autorskim pravom. Autorska prava preduzeća Miele i trećih lica moraju da se poštuju.

Nadalje, ovaj uređaj sadrži softverske komponente koje se distribuiraju pod uslovima licence otvorenog kôda. Sadržane komponente otvorenog kôda, pored pripadajućih napomena o autorskim pravima, kopije trenutno važećih uslova licence, kao i eventualne dodatne informacije, mogu da se pogledaju u uređaju pod tačkom menija [Podešavanja](#) | [Parametri uređaja](#) | [Pravne informacije](#) | [Licence otvorenog kôda](#). Na tom mestu navedene regulative odgovornosti i garancije uslova licence otvorenog kôda važe samo u odnosu na važeće nosioce prava.

### **Autorska prava i licence za komunikacioni modul**

Za rukovanje i upravljanje komunikacionim modulom, Miele koristi sopstveni ili softver trećih lica za koji ne važe uslovi licenciranja otvorenog kôda. Ovaj softver/softverske komponente su zaštićeni autorskim pravom. Autorska prava preduzeća Miele i trećih lica moraju da se poštuju.

Nadalje, ovaj komunikacioni modul sadrži softverske komponente koje se distribuiraju pod uslovima licence otvorenog kôda. Sadržane komponente otvorenog kôda, uključujući pripadajuće napomene o autorskim pravima, kopije trenutno važećih uslova licence, kao i eventualne dodatne informacije, mogu da se pogledaju lokalno putem IP adrese preko internet pretraživača ([http://<ip\\_adresse>/Licenses](http://<ip_adresse>/Licenses)). Na tom mestu navedene regulative odgovornosti i garancije uslova licence otvorenog kôda važe samo u odnosu na važeće nosioce prava.

## Uslovi postavljanja

### Nizak pritisak vode

Kada je pritisak vode suviše nizak, mašina za pranje i sušenje veša preki- da program i prikazuje se poruka o grešci dovoda vode.

Ovo podešavanje se može aktivirati pri niskom pritisku vode da bi se garanto- vao besprekoran dovod vode.

Funkcija Nizak pritisak vode je uključena u fabričkom podešavanju.

### Hlađenje vode za pranje

Da bi se voda u mašini ohladila, na kraju glavnog pranja dodatno se uliva voda u bubanj.

Hlađenje vode za pranje veša vrši se kada je izabran program Pamuk i tem- peratura od 70°C i viša.

Aktivirajte hlađenje vode za pranje:

- prilikom kačenja odvodnog creva u umivaonik ili slivnik da bi se predu- predila opasnost od opekotina
- u zgradama čije odvodne cevi nisu prema standardu DIN 1986

Funkcija hlađenja vode za pranje veša je isključena u fabričkom podešavanju.

## Smanjenje temperature

U višim predelima voda ima nižu tačku ključanja. Da bi se sprečilo „kuvanje vode“, Miele preporučuje da se iznad 2.000 m nadmorske visine uključi smanjenje temperature. Maksimalna temperatura se spušta na 80°C, čak i kada se odabere viša temperatura.

Kod fabričkog podešavanja funkcija smanjenja temperature je isključena.

## Deterdženti i sredstva za negu

---

Za ovu mašinu za pranje veša možete nabaviti deterdžente, sredstva za negu tekstila, aditive i sredstva za negu uređaja. Svi proizvodi su prilagođeni Miele mašinama za pranje veša.

Ove i mnoge druge interesantne proizvode možete da nabavite preko [www.shop.miele.com](http://www.shop.miele.com), u Miele servisu ili Vašoj specijalizovanoj Miele prodavnici.

### Deterdžent

#### MieleUltraPhase 1 i 2

- 2-komponentni deterdžent za šareni i beli veš
- za svetle boje i blistavo beli veš
- odlično uklanjanje mrlja čak i na niskim temperaturama

#### UltraWhite (deterdžent u obliku praška)

- najbolji rezultati na 20/30/40/60/95 °C
- blistavo belo zbog snažne formule sa aktivnim kiseonikom
- odlično uklanjanje mrlja čak i na niskim temperaturama

#### UltraColor (tečni deterdžent)

- najbolji rezultati pranja na 20/30/40/60 °C
- sa formulom za zaštitu boja za blistave boje
- odlično uklanjanje mrlja čak i na niskim temperaturama

#### WoolCare deterdžent za osetljiv veš (tečni deterdžent)

- za vunu, svilu i ostali osetljivi veš
- specijalni kompleks za negu od pšeničnih proteina i formule za zaštitu boja
- najbolji rezultati pranja na 20/30/40/60 °C

## Specijalni deterdženti

Ove specijalne deterdžente možete da nabavite u obliku kapsula za udobno pojedinačno doziranje.

### Sport-kapsule

- za sintetičke tkanine
- neutrališe neprijatne mirise jer sadrži upijač mirisa
- sprečava elektrostatičko punjenje odeće
- održava oblike i aktivnost „disanja“ sintetičkih tkanina

### DownCare-kapsule

- za tekstil sa paperjem
- održava elastičnost i aktivnost „disanja“ paperja
- efikasno pranje i nežna nega zbog lanolina
- paperje se ne zgrudva i ostaje pahuljasto

### WoolCare-kapsule

- Deterdžent za pranje vune i osetljivog veša
- specijalni kompleks za negu od pšeničnih proteina
- tehnologija zaštite vlakana protiv filcanja vune
- formula zaštite boja za nežno pranje

## CottonRepair-kapsule

- specijalni deterdžent za pamučne tkanine
- vidljivo obnavlja tkanine samo sa jednim pranjem
- specijalna Miele receptura sa tehnologijom Novozymes
- uklanja piling i obnavlja intenzitet boja i svetlosni intenzitet
- upotrebiti maksimalno 1 do 2 x godišnje i po tekstu

# Deterdženti i sredstva za negu

---

## Sredstva za negu tekstila

Sredstva za negu tekstila možete da nabavite u obliku kapsula za udobno pojedinačno doziranje.

### Omekšivač-kapsule

- Omekšivač za svež miris veša
- apsolutno uklanjanje prljavštine, svež miris i dubinska čistoća u svim porama
- za nežan i mekan veš
- sprečava elektrostatičko punjenje odeće

### Aditiv

Aditiv možete da nabavite u obliku kapsula za udobno pojedinačno doziranje.

### Booster-kapsule

- sredstvo za uklanjanje mrlja sa maksimalnom snagom rastvaranja mrlja
- tehnologija enzima protiv tvrdokornih mrlja
- pogodno za beli i šareni veš
- za izvanredne rezultate pranja, čak i na niskim temperaturama

## Nega uređaja

### TwinDosCare

- sredstvo za čišćenje sistema za doziranje TwinDos
- primeniti ako duži period nećete koristiti uređaj (najmanje 2 meseca)
- primeniti pre zamene proizvoda

### Sredstvo za odstranjivanje kamenca

- odstranjuje jake naslage kamenca
- blago i nežno zahvaljujući prirodnoj limunskoj kiselini
- štiti grejače, bubanj i ostale delove

### IntenseClean

- za higijensku čistoću u mašini za pranje veša
- odstranjuje masne naslage, bakterije, a samim tim sprečava stvaranje neprijatnih mirisa
- efikasno temeljno čišćenje

### Sredstva za omekšavanje vode-tablete

- smanjeno doziranje deterdženta kada je voda tvrda
- manje ostataka deterdženta u tekstuilu
- manje hemije u otpadnim vodama zbog smanjenog doziranja deterdženta

MIELE d.o.o.  
Balkanska 2  
11000 Beograd

Telefon: +381 22 77 111

e-mail: [info@miele.rs](mailto:info@miele.rs)

[www.miele.rs](http://www.miele.rs)

Nemačka  
Miele & Cie. KG  
Carl-Miele-Straße 29  
33332 Gütersloh

WTR 870 WPM

sr-RS

M.-Nr. 12 157 201 / 01