

取扱説明書

洗濯乾燥機

WTR 860 WPM



お客様の安全を確保し、機器の損傷を避けるため、設置する前や初めてご使用する前に、この取扱説明書をお読みになることが**重要**です。

目次

環境保護のために	6
安全上のご注意	7
安全上のご注意	8
洗濯乾燥機の操作	14
操作パネル	14
タッチディスプレイとセンサーコントロール	14
メインメニュー	15
機器の操作方法の例	16
用途	18
初めてお使いになる前に	19
Miele@home.....	20
1. 表示言語の設定	21
2. Miele@homeのセットアップ	21
3. 時刻表示の設定	22
4. 輸送用ボルトの取り外し.....	22
5. TwinDos (ツインドス) のセットアップ	23
6. 試運転の開始	25
環境に優しい洗濯と乾燥	27
洗濯	28
1. 洗濯物の準備	28
一般的なヒント	28
2. プログラムの選択	29
3. プログラム設定の選択.....	30
4. 洗濯物の投入	32
5. 洗剤を入れる	33
洗剤カートリッジの交換.....	33
6. プログラムの開始	39
7. プログラムの終了と洗濯物の取り出し.....	40
脱水回転数	40
プログラム早見表.....	42
プログラム進行	47
追加.....	50
洗剤.....	52
柔軟仕上げ剤、液体洗濯糊、洗濯糊	52
乾燥	57
1. 洗濯物の準備	57
2. プログラムの選択	58
3. プログラム設定の選択.....	59

4. 洗濯物の投入	60
5. プログラムの開始	60
6. プログラムの終了と洗濯物の取り出し	61
プログラム早見表	62
¹ 時間乾燥	67
サーモスピン	68
追加	68
洗濯と乾燥	69
1. 洗濯物の準備	69
2. プログラムの選択	69
3. ドラムへの洗濯物投入	69
4. プログラム設定の選択	70
5. 洗剤の投入	70
6. プログラムの開始/終了	70
洗濯または乾燥プログラムの終了後	71
プログラム進行の変更	72
プログラムの変更 (チャイルドロック)	72
プログラムのキャンセル	72
プログラムの中断	72
お気に入りプログラム	73
お気に入りの作成	73
洗濯/乾燥アシスタント	74
タイマー/スマートスタート	75
TwinDosカートリッジを取り換える	77
掃除とお手入れ	78
お手入れプログラムの開始	78
“TwinDos” お手入れ	78
庫内洗浄	79
糸くず取り	79
本体表面と操作パネルの清掃	80
洗剤投入ケースの引き出しの清掃	80
給水フィルターの清掃	82
洗濯乾燥機のカルキ除去	82
カルキ除去を実行する	82
こんなとき、どうしたらいい?	83
プログラムが開始しない	83
エラーメッセージがディスプレイに表示され、プログラムが中断する。	83

目次

プログラムの終了時にディスプレイにメッセージが表示される	84
TwinDos (ツインドス) の問題	86
TwinDos (ツインドス) の問題	86
洗濯乾燥機の一般的な問題	87
期待どおりに洗いきらない	89
期待通りに乾かない	90
ドアが開かない	91
排水が詰まったとき/停電時のドアの開け方	92
アフターサービス	94
故障の際の連絡先	94
保証	94
オプションのアクセサリ	94
設置	95
正面図	95
背面図	96
設置面	97
洗濯乾燥機の設置場所への運搬	97
輸送用ボルトの取り外し	97
輸送用ボルトを再度取付ける	99
カウンターの下への設置	99
機器の水平レベル	100
水漏れ防止システム	101
給水	102
排水	103
電源接続ケーブル	104
衣類の洗濯表示マーク	105
技術データ	106
設定	108
コントロール / 表示 ▾	108
言語 ▾	108
暗証番号	108
メモリー	109
時刻表示	109
音量	109
表示の明るさ	110
単位	110
終了音の動作	110

プログラム プロセス	110
TwinDos.....	110
汚れ	111
ウォーター プラス 水位.....	111
すすぎ最大 水位.....	111
つけおき 時間.....	111
コップ予備 洗い 延長.....	112
ソフト運転.....	112
からまり 防止.....	112
乾燥レベル.....	112
冷却時間 延長.....	113
ネット ワーク	113
Miele@home	113
遠隔操作.....	114
スマート グリッド.....	114
リモートアップデート.....	114
機器ハ°ラメーター	116
周波数	116
オペレーターおよび制御ソフトウェアの著作権およびライセンス	116
通信モジュールの著作権とライセンス	116
運転時間.....	116
設置条件	117
低水圧	117
サツズ クーリング.....	117
温度低下.....	117
工場出荷時 設定	117
工場出荷時 設定.....	117

環境保護のために

梱包材の廃棄処分

梱包材は輸送の損傷から保護するものです。梱包材には、廃棄する際に環境への影響が少なく、基本的にリサイクル可能な材料を使用しています。

梱包材をリサイクルすることで、製造工程での原材料使用量を削減することができます。貴重な材料のために材料ごとの回収を利用し、返却されることをお勧めします。ご希望に応じて、Miele販売店が梱包材を持ち帰ります。



使用済み機器の廃棄処分

電気・電子機器には、多くの貴重な素材が含まれています。また、製品が正しく安全に作動するために不可欠な特定の物質、化合物、部品も含まれています。これらは家庭ごみとして廃棄したり不適切な取り扱いをしたりすると、人の健康や環境に害を及ぼす可能性があります。したがって、使用済み機器は家庭ごみと一緒に廃棄しないでください。



電気および電子機器について、お住まいの自治体の指定する廃棄物処理施設に廃棄を依頼するか、販売店のアドバイスを受けてください。法律により、廃棄前に使用済み機器からの個人データの削除などは、お客様の責任で行ってください。機器に固定されていないバッテリーや破壊せずに取り外すことが可能なランプがある場合は、取り外すことが義務付けられています。これらは適切な回収場所に持っていく必要があります。廃棄のために保管されている間、使用済み機器がお子様に危険を及ぼさないようにご注意ください。

安全上のご注意

表示	表示の意味
 警告	この表示を無視して、誤った取り扱いをすると、人が死亡または重傷を負う可能性が想定される内容を示しています。
 注意	この表示を無視して、誤った取り扱いをすると、人が中程度の傷害を負う可能性、もしくは物的損害の発生が想定される内容を示します。

- 重傷とは、失明、けが、やけど（高温、低温）、感電、骨折、中毒などで後遺症が残るもの、及び治療に入院・長期の通院を要するものを言います。
- 中程度の傷害とは、治療に入院・長期の通院を要しないけが、やけど、感電などを指し、物的損害とは、財産の破損及び機器の損傷にかかわる拡大損害を指します。

図記号の例



禁止（してはいけないこと）

具体的な禁止内容は、図記号の中や文章で指示します。



強制（必ずすること）









具体的な強制内容は、図記号の中や文章で指示します。



注意（警告を含む）

具体的な注意内容は、図記号の中や文章で指示します。

ここに示した注意事項は、製品を安全にお使いいただき、お客様や他の人々への危害や損害を未然に防止するため、注意事項をマークで表示しています。内容をよく理解してから本文をお読みください。

 禁止行為	 潜在的な危険・警告・注意
 分解禁止	 感電注意
 水場、湿気の多い場所での使用禁止	 機器に損害を与える可能性のある場合
 接触禁止	 発火注意
 強制／指示	 高温注意
 電源接続に関する注意	 破裂注意
 必ずアース線を接続	

安全上のご注意

本製品は、現行の安全基準に適合しています。しかし、不適切なご使用は、人体への危害および、物的損害の恐れがあります。本製品を初めてご使用になる前に、この取扱説明書をよくお読みください。お客様の安全を守り本製品の損傷も防ぐことができます。本取扱説明書は大切に保管し、製品を譲渡する場合は、必ず本書を添付してください。

安全上のご注意



警告

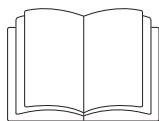

必ず この取扱説明書をお読みください。

この洗濯乾燥機は、国および地方の現行の安全基準に適合しています。しかし、不適切なご使用は人体への危害および物的損害の恐れがあります。

洗濯乾燥機を使用する前に、この取扱説明書をよくお読みください。この取扱説明書には、製品を正しく設置して安全にお使いいただくための注意事項と、お手入れに関する重要な情報が記載されています。身体のケガや洗濯乾燥機の損傷を防ぐことができます。

IEC 規格 60335-1 に従い、ミーレはお客様に対し、洗濯乾燥機の設置に関する章と安全に関する注意や警告事項を読み、それらの指示に従うことを明確にかつ強く推奨いたします。

ミーレはこれらの指示に従わないことにより生じる損傷には責任を負いません。

この取扱説明書を安全な場所に保管してください。



警告

正しい用途



 本製品は、ご家庭での使用、またはそれに類似する職場や住居環境での使用を想定しています。

 本製品は、ご家庭での以下の用途での使用を想定されています：

- ラベル表示に洗濯可能の記載がある衣類の洗濯。
- 水で洗濯され、乾燥機に適しているとラベル表示に記載がある衣類の乾燥。

それ以外の用途での使用は認められていません。ミーレは、機器の不適切な使用または操作による損傷に対する責任を負うことはできません。

 本製品は屋外では使用できません。

  身体的、感覚的、または精神的に介護を要する方、操作経験のない方、操作方法を理解していない方が本製品を使用する場合は、安全にお使いになれるよう周囲の方が操作中に十分配慮し、操作に伴う危険について説明するようにしてください。





警告

お子様の安全

 8歳未満のお子様からは目を離さず、本製品に近づかないように注意してください。

 8歳以上のお子様は、安全に使用する方法が説明され、誤操作の場合の危険性を認識および理解している場合に限り、本製品を使用できます。

 お子様一人で本製品のお手入れやメンテナンスを行うことはできません。

 本製品の近くのお子様から目を離さず、本製品で遊ばせないでください。

 子供をドラム内に入れさせないでください。ドラム内に閉じ込められて窒息したり、やけど、感電、ケガ、おぼれるおそれがあります。近くに乗りやすい台などは置かないでください。

 高温洗濯時にのぞき窓のガラスが熱くなっていることがあるためご注意ください。お子様が窓ガラスに触らないようにしてください。





警告

技術的安全性

 本製品を設置する前に、外部に目に見える損傷がないか確認してください。損傷した洗濯乾燥機を設置または使用しないでください。

 本製品の電源プラグをコンセントに差し込む前に、型式表示ラベルに記載されている仕様（定格消費電力、電圧、周波数）が設置場所の電源に適合していることを確認してください。ご不明な点は、資格を有する電気技術者にご相談ください。

 警告：機器を接地しないで使用すると感電する危険がある。

 本製品の電気的安全性は、適切な接地が行われている場合にのみ保証されます。

 この基本的な安全要件を満たす必要があります。問題がありそうな場合は、資格を有する電気技師に家屋内の電気配線の検査を依頼してください。

 ミーレは不適切な接地工事による問題（感電事故など）について責任を負いません。

 延長コードやマルチソケットなどを使用した主電源に機器を接続しないでください。過熱や火災を発生させることがあります。



 無資格者による修理は使用者に予期しない危険を与える可能性があり、製造元は責任を負いません。修理はミーレ認定のサービス技術者によってのみ行うことができます。そうでない場合、その結果生じた損害は保証の対象となりません。

 「設置」および「技術データ」の指示に従ってください。

安全上のご注意





警告

 設置後、必要に応じて本製品を電源から切断できるように、電源コンセントには簡単に手が届くようにしてください。

 故障時または清掃やお手入れの際は、電源から本製品が完全に遮断されていることを確認してください。





 機器は、新しいホースキットを使用して現場の給水に接続する必要があります。古いホースを再使用しないでください。ホースの状態を定期的にチェックして、適切な時期にホースを交換し、水による損傷のリスクを防止してください。

 給水圧は、100 kPa以上1,000 kPa未満である必要があります。

 問題のある部品を交換する場合は、必ずミーレ純正交換部品のみを使用してください。本製品の安全性が保証されるのは、純正部品を使用している場合のみです。

 電源ケーブルに問題がある場合は、使用者を危険から守るために、ミーレの認定サービス技術者によってのみ交換が行われなければなりません。

 本製品は、静止していない場所（船舶など）で使用しないでください。

 ミーレにより認められない限り、本製品を改造しないでください。

 本製品の操作の信頼性と安全性は、本製品が主電源に接続された場合のみ保証されます。

ミーレの認定技術者が本製品を修理しない場合、メーカーの保証は無効になります。





注意

正しい使用方法

 凍結の恐れがある室内に本製品を設置しないでください。ホースが凍結すると、破裂または割れる場合があります。氷点を下回る温度では、電子制御装置の信頼性が損なわれる場合があります。

 機器を初めて使用する前に、本製品の背面に取り付けられている輸送用ボルトを取り外されていることを確認してください（「設置—輸送用ボルトの取り外し」を参照）。輸送用ボルトを取り外しないと、脱水中に本製品が大きく振動し、付近の家具や機器の両方に損傷を与える恐れがあります。

 (旅行などで) 長期間本製品を使用しない場合、止水栓を閉めてください。

 水が溢れ出る危険性があります。洗面台に排水ホースを掛けている場合はシンクから水が溢れ出ないように排水が迅速に行われていることを確認してください。流れ出る水の力によって、洗面台からホースが外れないよう、排水ホースの安全性を確認してください。

 異物（釘、ピン、コイン、クリップなど）が洗濯物と共に本体に入り込まないように気を付けてください。これらは、機器の部品（外ドラム、内ドラムなど）に損傷を与える可能性があり、破損した部品により洗濯物を痛める恐れもあります。



注意



洗剤投入補助具（プラスチック製ディスペンサーボールなど）を乾燥中に庫内に残さないようにしてください。このようなディスペンサーは乾燥プログラム中に溶けて、機器と洗濯物に損傷を与えることがあります。



高温によるやけどのおそれがあります。ドアガラス内側の金属製キャップは、乾燥後高温になります。乾燥後はドアを広く開けてください。金属製キャップに触れないでください。



柔軟仕上げ剤やその類似品は、メーカーのパッケージに記載された使用量を守ってください。



適切な量の洗剤を使用していれば、本製品のカルキ除去をする必要はありません。ただし、大量のカルキが堆積している場合は除去する必要があり、非腐食性のカルキ除去剤を使用する必要があります。ミーレから適したカルキ除去剤をご注文いただけます（「洗剤とお手入れ製品」を参照）。パッケージに記載された指示に必ず従ってください。



スチーム機能を使用した後で、ドラムのドアを開くときにはご注意ください。高温になったドラム表面やドアガラスによる火傷の恐れがあります。水蒸気が放散されるまで、本体から離れてください。



注意



発火リスク防止のため、以下の衣類には**絶対に**乾燥プログラムを使用しないでください：

- 洗濯されていない衣類や布類。
- 充分洗濯されずに油汚れやその他の付着物（調理油、化粧品、ローションなど）がまだ付いている作業着などの衣類。衣類の洗濯が不十分な場合、プログラム終了後に本製品から取り出した場合でも、加熱されて発火する恐れがあります。
- 可燃性洗剤で処理されたアイテム（モップや床ぞうきんなど）、またはアセトン、アルコール、ベンジン、染み抜き剤、テレピン油、ワックス、ワックスリムーバー、またはその他の化学薬品が付着した掃除道具。
- ヘアラッカー、ヘアスプレー、除光液、またはその他の類似した物質が付着した衣類や布類。

ひどい汚れが付着した洗濯物を洗う際は、充分な量の洗剤を使用し、高温で洗濯してください。気になる場合は、衣類や布類を数回洗濯してください。

安全上のご注意



注意



発火リスク防止のため、以下の衣類には絶対に乾燥プログラムを使用しないでください：



- 化学薬品（クリーニング専門店で使用している洗剤など）を使用して洗濯された衣類や布地。
- 主にゴム、気泡ゴム、またはゴムに類似した素材でできている衣類。例えば、ラテックス製のスポンジゴムでできた製品、シャワーキャップ、防水または防水加工された布地、ゴム引き製品、スポンジゴムが入った衣服や枕。
- パッドや詰め物をした製品（枕、ジャケットなど）で破損している物。破損している場合、詰め物が飛び出し、発火する恐れがあります。



家庭用洗濯機での使用に適しているとして、製造元が指定した染色剤のみ使用できます。家庭内で使用する量に限られます。使用する際は、製造元の指示に十分従ってください。



色移り落としおよび脱色剤は、腐食の原因となる硫黄化合物を含みます。これらの製品を本製品で使用しないでください。



プログラムの多くで、熱くなり過ぎた洗濯物を取り出しやすいように（洗濯物の発火を防ぐ意味もあります）、ヒートプロセスの後に、冷却プロセスが行われます。冷却プロセスが完了すると、プログラムが終了します。必ずプログラムが終了してから、洗濯物を取り出してください。



注意



警告：乾燥プログラムが終了する前に本製品の電源を切らないでください。これを行ってしまった場合、洗濯物を直ちに取出し、吊るすか広げて冷ましてください。



本製品を制御可能な電源タップ（例：タイマーやピーク時電源オフデバイス）に接続しないでください。冷却プロセスが終了する前に乾燥プログラムを中止すると、洗濯物が発火する恐れがあります。



溶剤を含む洗剤で前処理された衣類は、洗濯する前にきれいな水で完全にすすいでください。



本製品は、溶剤を含む洗剤は使用しないでください。たとえば、これにはベンジンが含まれているため、部品に損傷を与えたり、有害ガスの発生を引き起こす恐れがあります。また、火災や爆発の危険も生じます。



洗剤が目に入った場合は、直ちにぬるま湯で十分にすすいでください。洗剤を飲み込んだ場合は、直ちに医師の診察を受け、洗剤のパッケージまたはラベルを参考のため保管しておいてください。皮膚に異常がある方や敏感肌の方は、肌に洗剤が触れないようにしてください。



本製品の最大容量は、洗濯 8.0 kg（乾燥重量）、乾燥 5.0 kg（乾燥重量）です。個々のプログラムで推奨される最大容量については、「プログラム早見表」を参照してください。



必ずドラムの回転が停止してから洗濯機から衣類を取り出してください。回転しているドラムに手を入れるのは非常に危険です。この行為はケガの原因になる恐れがあります。



注意

アクセサリー



ミーレが正式に承認したアクセサリーのみご使用ください。それ以外のパーツを使用した場合は、保証、性能、製品製造者責任に関する請求は無効となります。



ミーレは、洗濯乾燥機の製造終了後も、最低10年および最長15年、スペアパーツの供給を継続します。



本製品の台座を注文する場合（国によって取扱いがない場合があります）、適合性を確認してください。

ミーレはこれらの警告や安全上の指示に従わないことにより生じる損傷には責任を負いかねます。

洗濯乾燥機の操作

操作パネル

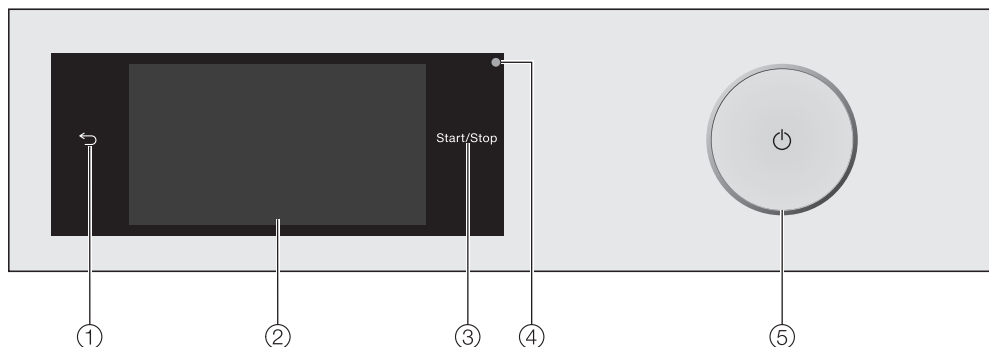

- ① **センサーコントロール** ◀
メニューで1つ前のレベルに戻ります。
- ② **タッチディスプレイ**
- ③ **Start/Stop (開始/停止)** センサーコントロール
Start/Stop (開始/停止) センサーコントロールにタッチすると、選択したプログラムを開始するか、すでに開始したプログラムをキャンセルします。センサーコントロールが点滅を始めたらプログラムを開始できます。プログラムが始まるとセンサーコントロールは点滅から点灯へと変わります。
- ④ **光インターフェイス**
サービス技術者が点検時に使用します。
- ⑤ **ボタン** ◻
本製品の電源を入れたり、切ったりします。節電のために自動で電源が切れます。プログラム/しわ防止プロセスの終了から15分後、または電源を入れてから何も選択が行われなかった場合に、電源が切れます。

タッチディスプレイとセンサーコントロール

◀ と Start/Stop (開始/停止) センサーとディスプレイのセンサーは、指先の接触に反応しません。

タッチディスプレイは、ペンなどの尖った物や鋭い形状の物で傷つくことがあります。ディスプレイには指のみで触れるようにしてください。

メインメニュー

本体の電源を入れると、メインメニューがディスプレイに表示されます。

メインメニューから、すべての重要なサブメニューにアクセスできます。

🏠 センサーコントロールにタッチすれば、いつでもメインメニューに戻れます。前に設定された値は保存されていません。



指でディスプレイ上をスワイプすると、メインメニューの次のページにスクロールできます。



または



🧺 洗濯

各洗濯プログラムを選択することができます。

☐ 乾燥

各乾燥プログラムを選択することができます。

🧺 洗濯+乾燥

洗濯と乾燥を続けて行う際のプログラムを選択することができます。

☆ お気に入り

カスタマイズした洗濯プログラムを最大12件保存できます。

📱 MobileStart

ミーアプリを使用して、洗濯乾燥機をMobileStartで遠隔操作することができます。

遠隔操作 設定をオンにする必要があります。

MobileStart センサーコントロールにタッチして、ディスプレイの指示に従います。

🧺 洗濯/乾燥 アシスタント

洗濯/乾燥アシスタントは、洗濯物に最適な洗濯と乾燥プログラムの選択を段階を追うことでガイドします。

洗濯乾燥機の操作

④ お手入れ

TwinDos (ツインドス) システムと糸くず取り および 庫内洗浄 プログラムのメンテナンスオプションは、**お手入れ** メニューにあります (「掃除とお手入れ」を参照)。

⚙️ 設定

洗濯乾燥機の電子的設定は、**設定** メニューで、各種要件に合わせて変更することができます (「設定」を参照)。

機器の操作方法の例

選択リスト

洗濯メニュー (一つ選択)



画面上を指で右または左にスワイプすると、画面をスクロールできます。タッチディスプレイに指を置き、行きたい方向に指をスワイプします。

画像の下のオレンジ色のスクロールバーは、選択可能なオプションがあることを示します。

洗濯プログラムを選択するには、プログラム名にタッチします。

ディスプレイはそのプログラムの標準メニューに変わります。

追加メニュー (複数選択)



画面上を指で右または左にスワイプすると、画面をスクロールできます。タッチディスプレイに指を置き、行きたい方向に指をスワイプします。

画像の下のオレンジ色のスクロールバーは、選択可能なオプションがあることを示します。

*追加*を選択するには、*追加*の中のひとつもしくは複数のセンサーコントロールにタッチします。

現在選択されている *追加* がオレンジ色でマークされます。

*追加*の選択をキャンセルするには、*追加*センサーコントロールに再度タッチします。

OKセンサーコントロールをタッチして、選択したすべての *追加*を有効にします。

数値の設定

一部のメニューでは数値を設定することができません。

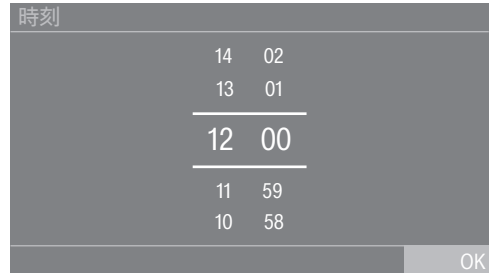

上下にスワイプして数字を入力します。変更したい数字の上に指を置き、行きたい方向に指を動かします。OKセンサーコントロールをタッチして、設定された数値を確定します。

ヒント: 数字にタッチすると、数字入力用キーパッドが現れます。有効な数値を入力したら、OKセンサーコントロールが緑で表示されません。

洗濯乾燥機の操作

プルダウンメニュー

プルダウンメニューは、洗濯プログラムなどの情報を表示するために使用できます。



画面の中央上端をタッチし、そのまま指で下にドラッグします。

ヘルプ表示

ヘルプが、メインメニューとプログラム選択メニューのディスプレイの下部に表示されます。

- **ヘルプ** センサーコントロールにタッチして、テキストを表示します。
- **閉じる** センサーコントロールにタッチして、前の画面に戻ります。

メニュー画面から移動する

- ← センサーコントロールにタッチして、前の画面に戻ります。

OKで確定されなかった入力は、保存されません。

用途

この洗濯乾燥機は以下の用途でご使用いただけます：

- **洗濯のみ**
最大容量 (プログラムによって異なります)
8.0 kg
- **乾燥のみ**
最大容量 (プログラムによって異なります)
5.0 kg
または
- **洗濯と乾燥を連続して行う**
最大容量 (プログラムによって異なります)
5.0 kg

初めてお使いになる前に



誤った設置や接続による損傷。

本製品を誤って設置や接続すると、深刻な物的損害が発生する恐れがあります。

「設置」の指示に従ってください。

本製品は、工場で完全な機能テストを実施しており、このプロセスからの水がドラムに少量残っている場合があります。

保護フィルムとステッカーを取り外す

■ 取り外すもの：

- ドアの保護フィルム
- 前面およびリッドのステッカー

ドアを開くと見えるラベル（型式表示ラベルなど）は取り外さないでください。

洗剤カートリッジと排水ホースエルボをドラムから取り外す

自動洗剤投入用の2つの洗剤カートリッジと排水ホース用のエルボがドラムに保管されています。

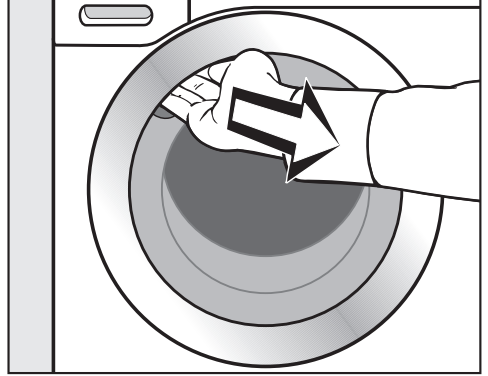

- ドアグリップの下に手を伸ばして、ドアを引いて開きます。
- 2つのカートリッジとエルボをドラムから取り出します。

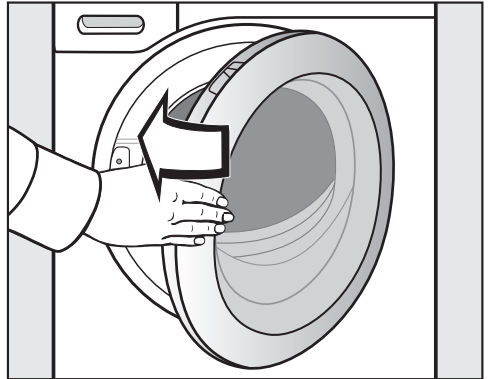

- ドアを静かに閉じます。

初めてお使いになる前に

Miele@home

本製品には、WiFiモジュールが搭載されています。

この機能を使用するために以下が必要です：

- WiFiネットワーク
- ミーレアプリ
- ミーレのユーザーアカウント。ユーザーアカウントはミーレアプリで作成できます。

ミーレアプリは、洗濯乾燥機とご自宅のWiFiネットワークを接続する方法をガイドします。

洗濯乾燥機がWiFiネットワークに接続されたら、下記のような操作を行うためにアプリをご使用いただけます：

- 洗濯乾燥機の遠隔操作
- 洗濯乾燥機の稼働状態についての情報の呼び出し
- 洗濯乾燥機のプログラム進行についての情報の呼び出し

洗濯乾燥機をWiFiネットワークに接続すると、機器の電源を切っても電力消費が増加します。

洗濯乾燥機の設置場所のWiFiネットワークに十分な信号強度があることを確認してください。

WiFi 接続の利用について

WiFi 接続は他の電化製品（電子レンジや遠隔操作のおもちゃなど）と周波数帯域を共有しています。そのため、断続的または完全な接続障害が発生する可能性があります。搭載された機能が常に利用可能であるという保証はできかねますので、ご了承ください。

Miele@homeのご利用

Miele アプリのご利用が可能かどうかは、お住まいの国でMiele@homeのサービスをご利用できるかによって異なります。

Miele@homeサービスは全ての国でご利用いただけるとは限りません。

Mieleアプリ

Mieleアプリは、Apple App Store[®] または Google Play Store[™]から無料でダウンロードできます。



洗濯乾燥機の電源を入れる

- ① ボタンを押します。

ウェルカム画面が点灯します。

ディスプレイに従って初期設定の **6ステップ**を行います。

1. 表示言語の設定

表示言語を選択するようメッセージが表示されます。言語は **設定メニュー**からいつでも変更できます。

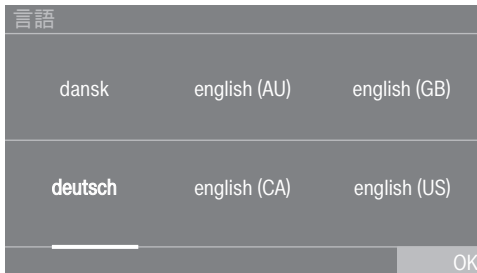

- 希望の言語が表示されるまで、左右にスクロールします。
- 希望する言語のセンサーコントロールにタッチします。

選択した言語が **オレンジ色** で表示され、ディスプレイは次の設定画面に移行します。

2. Miele@homeのセットアップ

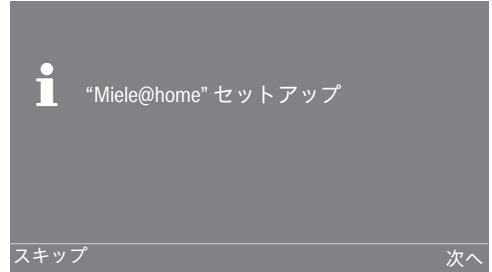

- Miele@homeの設定方法: **次へ** センサーコントロールにタッチします。

ヒント: 後で設定する場合は: **スキップ** センサーコントロールにタッチします。ディスプレイに以下のメッセージが表示されます:

i “設定” / “Miele@home”で後ほどセットアップ可能。

OK センサーコントロールで確定します。

接続方法の設定

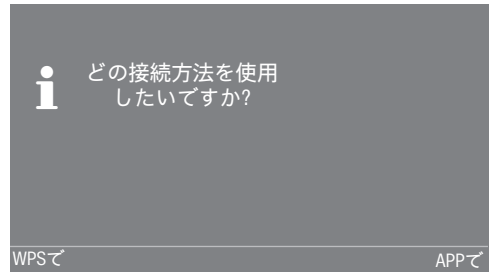

- ご希望の接続方法を選択します。

その後は、ディスプレイとミーレアプリのガイドに従ってください。

初めてお使いになる前に

3. 時刻表示の設定

時刻は、12 時間または24 時間形式で表示できます。

- ご希望の時刻表示形式を選択し、OK センサーコントロールで確定します。

次にディスプレイは、時刻設定画面に切り替わります。

時刻設定

洗濯乾燥機がWiFiネットワークに接続されていない場合のみ、このメッセージが表示されます。WiFiネットワークに接続されている場合、時刻は自動設定されます。

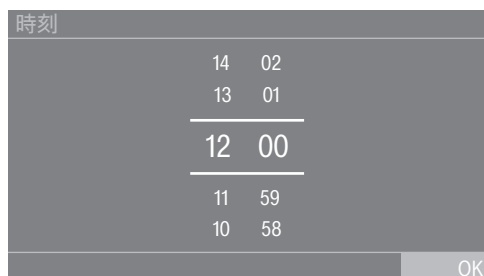

- 変更したい数字の上に指を置き、行きたい方向に指を動かします。
- OK センサーコントロールで確定します。

4. 輸送用ボルトの取り外し

! 輸送用ボルトを取り外さないと、損傷の恐れがあります。

輸送用ボルトを取り外さないと、洗濯乾燥機や隣接するキャビネットおよび機器に損傷を与える恐れがあります。

輸送用ボルトを「設置」の説明に従って取り外してください。

ディスプレイに以下のメッセージが表示されます:

i 輸送用ボルトを取り外し 取扱説明書に記載されている 安全と試運転の指示をご覧ください

- 輸送用ボルトが取り外されていることを OK センサーコントロールで確定します。

ディスプレイは次の設定に移動します。

5. TwinDos (ツインドス) のセットアップ

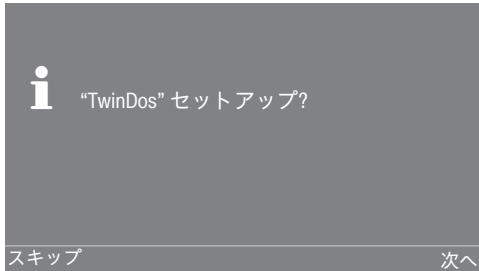

- **次へ** センサーコントロールにタッチして、すぐにTwinDos (ツインドス)をセットアップします。

ヒント: 後で設定する場合: **スキップ** センサーコントロールにタッチします。次に以下のメッセージがディスプレイに表示されます:

- **“設定” / “TwinDos” で後ほどセットアップ可能**
OK センサーコントロールで確定します。

格納室を設定する ①

Miele UltraPhase 1、およびMiele UltraPhase 2の設定手順は以下の通りです。他の洗剤の設定手順も同様です。



- Miele UltraPhase 1 センサーボタンをタッチします。

ディスプレイに以下のメッセージが表示されます。

- **普通の汚れの推奨洗剤投入量を入力してください。水の硬度にご注意ください**

UltraPhase 1の投入量は日本の平均的な水の硬度に合わせて18mlが設定されています。

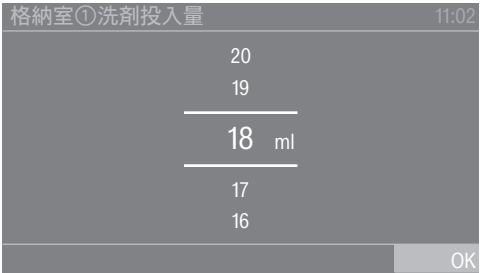

- 事前設定された値を **OK** センサーボタンで確定するか、値を変更します。

ディスプレイに以下が表示されます。

- **コンテナ ① をセットします**

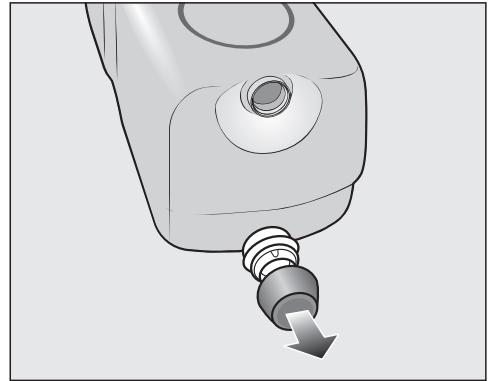

- 付属のUltraPhase 1 洗剤カートリッジからカバーキャップを取り外します。

初めてお使いになる前に

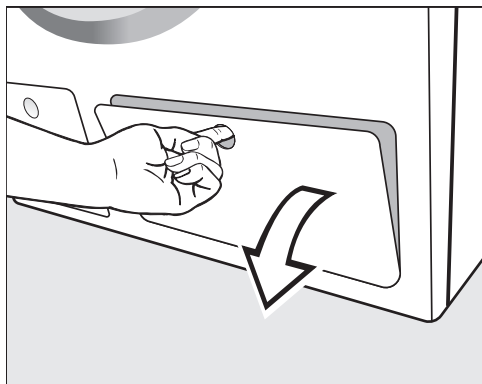

- TwinDosのアクセスパネルを開きます。

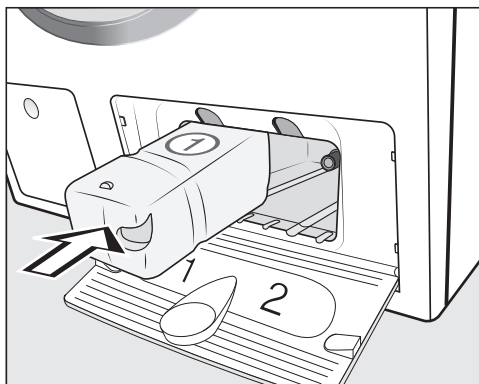

- UltraPhase1洗剤カートリッジを格納室1のロック位置まで押し込みます。

ディスプレイに以下のメッセージが表示されます。

iUltraPhase 2を 設定して下さい

格納室を設定する ②

UltraPhase2の投入量は日本の平均的な水の硬度に合わせて15mlが設定されています。

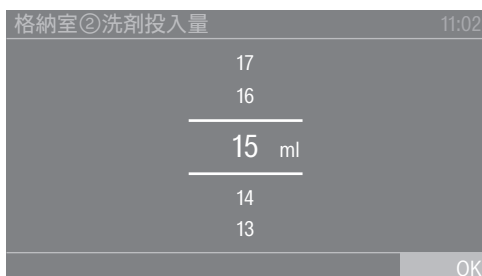

- 事前設定された値を OK センサーボタンで確定するか、値を変更します。

ディスプレイに以下が表示されます。

iコンテナ ② を セットします

初めてお使いになる前に

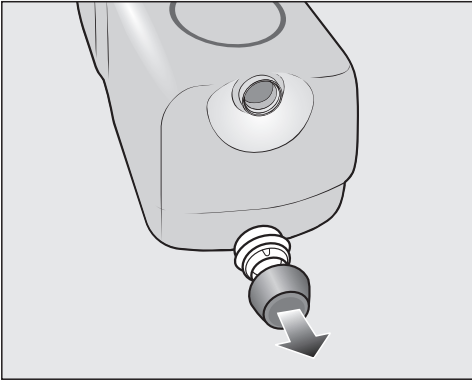

- 付属のUltraPhase 2洗剤カートリッジからカバーキャップを取り外します。

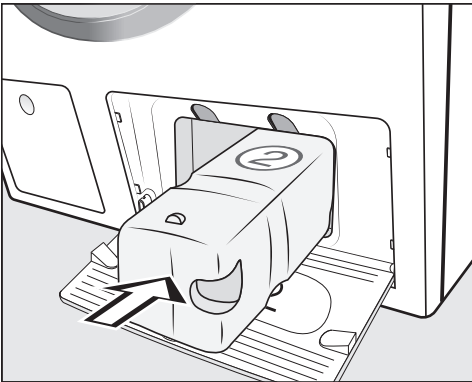

- UltraPhase 2洗剤カートリッジを格納室 2 のロック位置まで押し込みます。

ディスプレイに以下のメッセージが表示されます。

i“TwinDos” は取り付けられています。
“設定” / “TwinDos” で訂正できます

- OK センサーボタンで確定します。
- TwinDosのアクセスパネルを閉じます。

次にディスプレイは、キャリブレーションのためのプログラムに変わります。

6. 試運転の開始

最適な水と電気の消費量と最適な洗濯や乾燥の仕上がりのために、洗濯乾燥機のキャリブレーションは重要です。

このために、コットンプログラムを洗濯物なしで実行 **しなければなりません**。

他のプログラムは、試運転が実施されるまで、開始できません。

ディスプレイに以下のメッセージが表示されず:

i 水栓を開け“コットン” プログラムの最高温度で洗濯物を入れずに開始します

- OK センサーコントロールで確定します。

次にディスプレイは、Cottons (コットン) プログラムの標準メニューに変わります。



- 止水栓を開きます。

- Start/Stop (開始/停止) センサーコントロールにタッチします。

洗濯乾燥機のキャリブレーションのための試運転が始まります。この作業には約2 時間かかります。

プログラムの最後に、以下のメッセージがディスプレイに表示されます:

i 試運転完了

初めてお使いになる前に

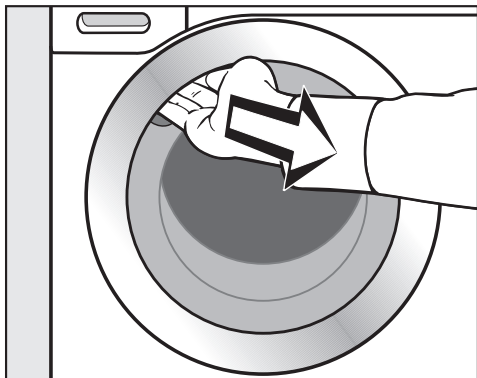

- くぼんだグリップの下に手を入れて、ドアを引いて開きます。

ヒント: ドアを少し開け、ドラムが乾くようにしてください。

- 電源ボタンで洗濯乾燥機の電源を切ります。

消費電力量と消費水量

- 各プログラムに設定されている最大容量の衣類を投入します。洗濯物の量に対して、電気と水の消費量を最小限に抑えることができます。
- 一般に、電気と水の消費量がより効率的なプログラムは、稼働時間がより長くなります。プログラム実行時間を延長することで、実際に到達する洗濯温度を下げても同じ洗い上がりを得ることができます。たとえば、ECO 40-60 プログラムは、**コットン 40 °C**、または **60 °C** のプログラムより実行時間が長くなります。ECO 40-60 プログラムは、電気と水の消費量の面でより効率的です。
- 少なく軽い汚れの洗濯物には、**エクスプレス 20** プログラムを使用します。
- 最近の洗剤はより低温 (例 20 ° C) で洗濯することもできます。低温設定を使用すると、電気量が節約されます。
- 洗濯乾燥機を衛生的に保つために、定期的に高温での洗濯 (60 ° C以上) を行ってください。メッセージ **衛生インフォメーション: “お手入れ”** を選択し **“庫内洗浄”** を開始します が洗濯乾燥機のディスプレイに現れ、高温での洗濯を行うように促します。

洗剤

- 正確に投入するために、自動洗剤投入を使用してください。
- 洗濯物の汚れ具合に応じて投入量を調整します。
- メーカーがパッケージに記載をした洗剤量より多く投入しないようにしてください。

乾燥プログラムを使用する場合

乾燥プログラムで電力を節約するに、洗濯プログラムとサーモスピンで最大の脱水回転数を選択します。

洗濯

1. 洗濯物の準備

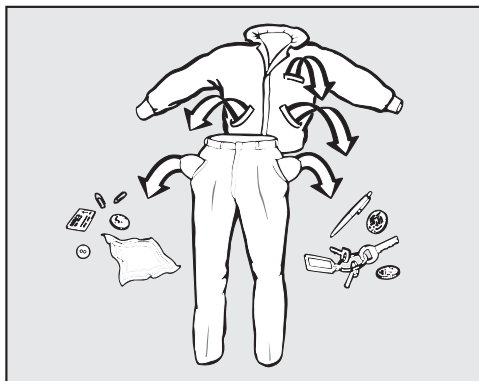

- ポケットをすべて空にしてください。

⚠ 異物による破損。

釘、コイン、クリップなどは、衣類や機器内部の部品を破損させる恐れがあります。洗濯前に洗濯物を確認して、異物を取り除いてください。

洗濯物の仕分け

- 色およびラベル表示に従って衣類を仕分けします。ラベル表示は通常、襟元または脇に縫い付けられています。

ヒント: 濃い色の衣類は多量の染料を含んでいることが多いので、はじめの数回は分けて洗濯します。常に白物衣類と色物衣類を分けて洗ってください。

しみの前処理

- 汚れのひどい部分やしみがついた部分は、できれば乾かないうちに直ちに洗濯してください。柔らかく、色落ちしない布で軽く叩くようにしてしみを落とします。決してこすらないように注意してください。

⚠ 溶剤を含む洗剤による損傷。

ベンジンを含む洗剤、シミ抜き剤などは、プラスチック部品を損傷する恐れがあります。

衣類に前処理を行う際は、プラスチックの部品が洗剤に直接触れないようにしてください。

⚠ 溶剤を含む洗剤による爆発の恐れがあります。

溶剤を含む洗剤を使用する場合、爆発性の混合物が形成される恐れがあります。

洗濯乾燥機では、絶対に溶剤を含んだ洗剤を使用しないでください。

一般的なヒント

- カーテン：ローラーやおもりを取り外すか、洗濯ネットに入れてください。
- ブラジャーのアンダーワイヤーが緩んでいる場合は、縫い付けるか取り外してください。
- 洗濯する前にファスナーは閉じ、マジックテープは接着し、フックなどは留め金にかけます。
- 布団カバーや枕カバーはファスナーを閉じて、小物の中に入り込まないようにします。

取扱表示ラベルの記号（記号）で**洗濯不可**と記載されている製品は、洗濯しないでください。

2. プログラムの選択

洗濯乾燥機の電源を入れる

- 電源ボタンを押します。

ドラムの照明が点灯します。

ドラム照明は数分後自動で消えます。

ヒント: 照明を再び点灯させる場合は、概要メニューからプルダウンメニューを開き、センサーコントロールにタッチします。

次に、メインメニューがディスプレイに表示されます。

プログラムの選択

- **洗濯** センサーコントロールにタッチします。

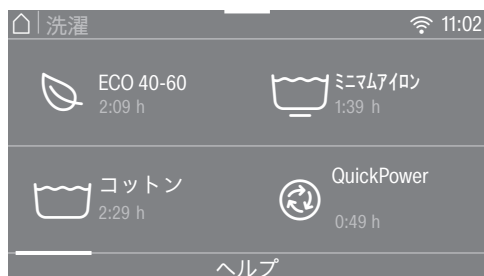

- 希望のプログラムが表示されるまで、ディスプレイを右にスクロールします。
- 選択するプログラムのセンサーコントロールにタッチします。

次にディスプレイは、プログラムの標準メニューに変わります。



プログラムは3つの方法で選択できます：

- 保存されたお気に入りプログラム
- 洗濯/乾燥アシスタント
- ミーレMobileStart (モバイルスタート)

洗濯

3. プログラム設定の選択

温度の選択

事前設定された洗濯プログラムの温度は、変更することができます。

洗濯乾燥機内で達した温度が、選択した温度と一致しない場合があります。理想的な洗い上がりは、エネルギーの使用と洗濯時間の最適な組み合わせによって達成されます。

■ **温度** センサーコントロールにタッチします。

■ ご希望の温度を選択します。

ディスプレイは洗濯プログラムの標準メニューに変わります。

脱水回転数の選択

事前設定された洗濯プログラムの脱水回転数は、変更することができます。

■ **脱水回転数** センサーコントロールにタッチします。

■ ご希望の脱水回転数を選択します。

ディスプレイは洗濯プログラムの標準メニューに変わります。

TwinDos (ツインドス) の使用

TwinDos (ツインドス)での洗剤投入は、使用可能なすべてのプログラムで自動的にオンになります。

1. TwinDos (ツインドス) のオン/オフ切り替え

■ TwinDos センサーコントロールにタッチして、**オフ** または **オン**を選択します。

2. 洗剤を選択します

ミーレの2段階システムを使用する時は、洗濯物の色を設定する必要があります。

■ 白物アイテムの場合は **白物**、色物アイテムの場合は **色物** を選択します。

他の種類の洗剤を使用する場合は、下記を選択する必要があります。

■ 格納室 ①、または ② を選択します。

ヒント: プログラムで使用できる洗剤だけが表示されます。

3. 汚れ度合いを選択します

ディスプレイで、洗濯物の汚れ具合を入力するよう求められます。

■ **軽い**、**普通**、または **ひどい** を選択します。

■ **OK** センサーコントロールで選択を確定します。

TwinDos (ツインドス) をオンにします。

ディスプレイは洗濯プログラムの標準メニューに変わります。

詳細は、「洗濯- 5. 洗剤を入れる- TwinDos (ツインドス)」を参照してください。

追加の選択

洗濯プログラムは、追加で補足することができます。

- **追加** センサーコントロールにタッチします。
- 一つまたは複数の追加 を選択します。

すべての追加を組み合わせることができるわけではありません。組み合わせることができない追加は、グレー表示され、選択できません。

- **OK** センサーコントロールで確定します。

ディスプレイは洗濯プログラムの標準メニューに変わります。

詳細は、「洗濯 - 追加」を参照してください。

CapDosingの有効化

洗濯プログラムで、CapDosing (キャップドーシング) を使用できます。

- **CapDosing** センサーコントロールにタッチします。

プログラムで使用可能なカプセルのタイプがディスプレイに表示されます。

- ご希望のカプセルの種類を選択します。

CapDosing (キャップドーシング)が有効になりました。

ディスプレイは標準メニューに変わります。

詳細は、「洗濯- 5. 洗剤を入れる- CapDosing (キャップドーシング)」を参照してください。

しみの選択

汚れた洗濯物をより効果的に洗濯するために、さまざまな種類のしみのリストから選択できます。洗濯プログラムが選択されたしみに応じて適応されます。

- **しみ** センサーコントロールにタッチします。
- 洗濯物のしみの種類を一覧から選択します。
- **OK** センサーコントロールで選択を確定します。

一部のしみについての役に立つ情報も、選択後ディスプレイに表示されます。

- **OK** センサーコントロールで情報を確認します。

ディスプレイは標準メニューに変わります。

タイマー ⌚

タイマーを使って、プログラムの開始時間や終了時間を設定できます。

洗濯

4. 洗濯物の投入

ドアを開ける

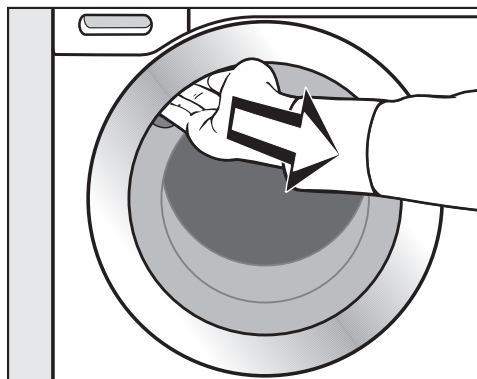

- くぼんだグリップの下に手を入れて、ドアを引いて開きます。

洗濯物を入れる前に、ペットや異物が入っていないかドラムを確認します。

- 洗濯物を広げて、偏らないようにドラムに入れます。

さまざまな大きさの衣類を混ぜて入れると、洗濯効果が上がり、脱水による衣類の偏りも少なくなります。

洗濯物を容量一杯まで入れると、電気と水を最も効率的に使用できます。ただし、詰め込み過ぎると、洗濯の効率が下がり、しわの原因になります。

ヒント: 選択したプログラムの最大容量はプルダウンメニューに表示されます。

ドアを閉める

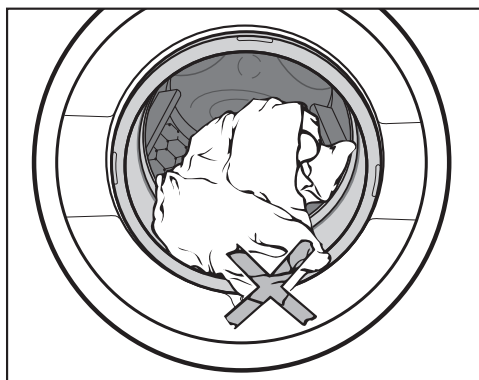

- ドアとシーリングリングの間に衣類が挟まれていないことを確認してください。

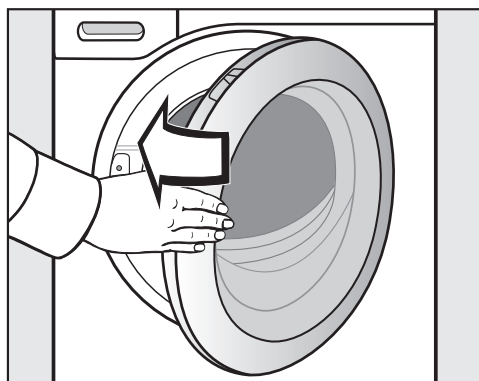

- ドアを静かに閉じます。

5. 洗剤を入れる

洗剤は、TwinDos (ツインドス) ④、洗剤投入ケースの引き出し ⑤、またはカプセル ⑥ で投入することができます。

④ TwinDos (ツインドス)

本製品にはTwinDos (ツインドス) システムが搭載されています。

TwinDos (ツインドス)を起動する必要があります; 「初めてお使いになる前に」を参照してください。

ウルトラフェーズ1とウルトラフェーズ2の作用について

ウルトラフェーズ1は、汚れを分解し、通常のほとんどのしみを除去する液体洗剤です。ウルトラフェーズ2は漂白剤で、頑固なしみを除去します。最適な洗い上げのために、これら2つの洗剤が洗濯プロセス中に別々のタイミングで投入されます。ウルトラフェーズ1とウルトラフェーズ2は、白物衣類と色物衣類を徹底的に洗濯します。ウルトラフェーズ1とウルトラフェーズ2 使い捨てカートリッジは、ミレーオンラインストア、またはミレー代理店からご購入いただけます。

TwinDos (ツインドス)での投入をオンにする

TwinDos (ツインドス)での洗剤投入は、使用可能なすべてのプログラムで自動的にオンになります。

ヒント: 洗剤の投入量は事前に設定します。泡が立ちすぎる場合、洗剤の投入量を  設定メニュー、プログラムプロセス、TwinDos (ツインドス)の中で減らすことができます。

TwinDos (ツインドス)投入の変更

洗濯物の色を変更できます。

- TwinDos センサーコントロールにタッチして、洗濯物の色を選択します。

TwinDos (ツインドス)での投入をオフにする

- TwinDos センサーコントロールにタッチします。
- オフ センサーコントロールにタッチします。

洗剤カートリッジの交換

洗剤カートリッジを交換する前に、洗濯乾燥機の電源が入っていることを確認してください。これにより、カウンターが0にセットされ、充填レベルインジケータに正しく表示されます。

- 洗濯乾燥機の電源を入れます。

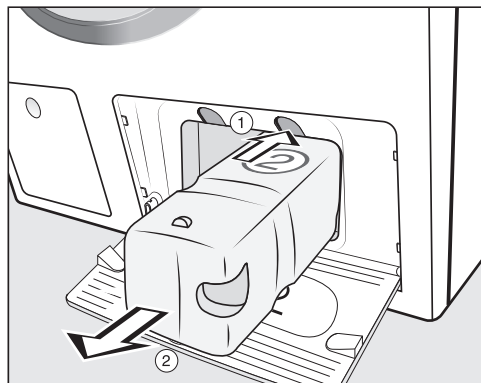

- ① 洗剤カートリッジの上の黄色いボタンを押します。
ロックが解除されます。
 - ② 空の洗剤カートリッジを取り外します。
- 新しい洗剤カートリッジを格納室に挿入します。

洗濯

汚れ度合いの選択

洗濯物の汚れ度合いは3つの設定に分けられます:

- 窓 **軽い**
目に見える汚れやしみがありません
- 窓 **普通**
目に見える汚れ、および/またはいくつかの目立たないしみがある
- 窓 **ひどい**
ひどい汚れ、および/またははっきり見えるしみがある

TwinDos (ツインドス) の投入量とすすぎに必要な水の量は、窓 **普通** 汚れ度合いに応じて事前設定されます。

- TwinDos センサーコントロールにタッチして、汚れの度合いを選択します。

洗剤と水の量は、選択された汚れ度合いに応じて調節されます。

一部のプログラムで、汚れの度合いを設定できない場合があります。これらのプログラムは、軽い汚れの洗濯物用に設計されています。

その他の洗剤を使用して、しみを除去する

しみを除去するためのその他の洗剤を追加する場合は、以下の方法があります。

- ブースターカプセルを使用して、CapDosing (キャップドーシング) を作動させます
- 洗剤投入ケースの仕切り  ヘシミ取り剤を追加

② 洗剤投入ケースの引き出し

家庭用洗濯機での使用に適した洗剤であれば使用することができます。洗剤のパッケージに記載された使用方法と使用量の指示に従ってください。

TwinDos (ツインドス)の投入がオンでないことを確認してください。

洗剤の投入

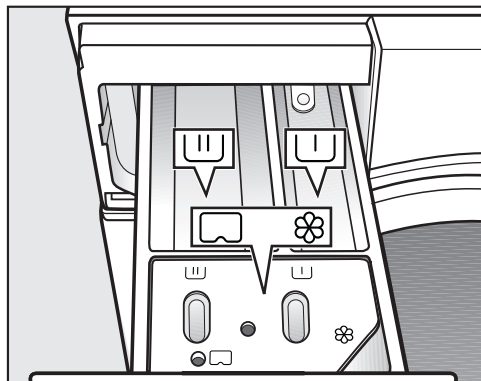

- 洗剤投入ケースの引き出しを開けて、仕切りに洗剤を入れます。

- U 予備洗い用の洗剤
- U つけおき洗いを含む、本洗い用の洗剤
- ⊗ 柔軟仕上げ剤、液体洗濯糊、またはカプセル

予備洗いで液体洗剤の使用

液体洗剤が予備洗いで投入されている場合、本洗いでは使用できません。

本洗いには粉末洗剤を使用します。

洗剤タブレットまたはジェルボールを使用する

ドラムの洗濯物に直接、洗剤タブレットまたはジェルボールを常に入れます。洗剤投入ケースの引き出しから入れることはできません。

洗濯

柔軟剤仕上げ剤を入れる

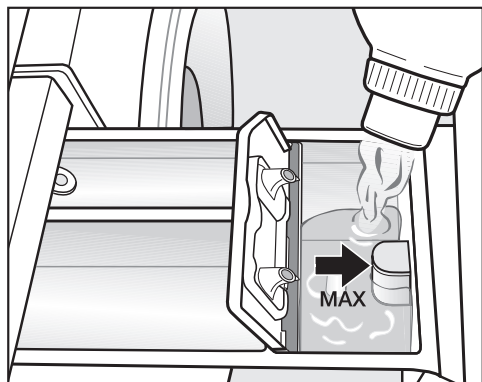

- 仕切り ☼ に柔軟仕上げ剤または液体洗濯糊を入れます。**最大量のマークを超えないようにします。**

これは、最終すすぎで自動的に投入されます。洗濯プログラム終了時に、少量の水が仕切り ☼ に残ります。

糊付けを頻繁に行う場合は、洗剤投入ケースの引き出し、特にサイフォンを定期的に丁寧に清掃してください。

洗剤投入の注意点

洗剤の投入量を洗濯物の汚れ度合いと量に合わせて調節するようにしてください。洗濯物が少ないときには、洗剤を減らします (例: 洗濯物の量が半分の場合は、洗剤の量を $\frac{1}{3}$ まで減らします)。

洗剤が少なすぎる場合:

- 洗濯物がきれいに洗えず、時間が経つにつれ黒ずんで、肌触りが悪くなります
- 洗濯乾燥機の中にカビが発生する可能性があります
- 洗濯物から油汚れが完全に除去されない可能性があります
- ヒーターエレメントにカルキが堆積する可能性があります

洗剤が多すぎる場合:

- 洗濯、すすぎ、脱水の結果が不十分になる可能性があります
- すすぎサイクルが自動で追加され、水の消費量が増加します
- 環境により大きな負荷がかかります

洗剤と洗剤の投入量の詳細については、「洗濯-洗剤」を参照してください。

◎CapDosing

プログラム設定でCapDosingを選択した場合、洗剤は洗濯プログラムでカプセルから投入されます。

3つのカプセル洗剤のタイプがあります。

- ⊗ = 衣類のケア（柔軟仕上げ剤など）
- △ = 添加剤（洗剤増強剤など）
- ⊙ = 洗剤（本洗いのみ）

各カプセル洗剤には、1回の洗濯サイクルに適切な量が含まれています。

カプセルは、Mieleオンラインストア、Mieleカスタマーサービス、またはお近くのMiele販売店でご購入いただけます。

! カプセルは健康上のリスクを伴います。

カプセルの成分は、飲み込んだり、皮膚に付着したりすると健康に害を及ぼすおそれがあります。

カプセルは常にお子様の手の届かないところに保管してください。

カプセルの挿入

- 洗剤投入ケースの引き出しを開けます。

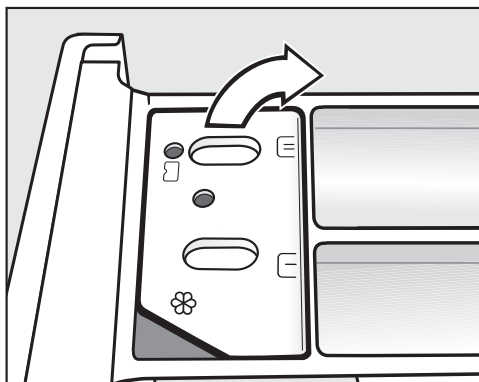

- ⊗/□ コンパートメントのふたを開けます。

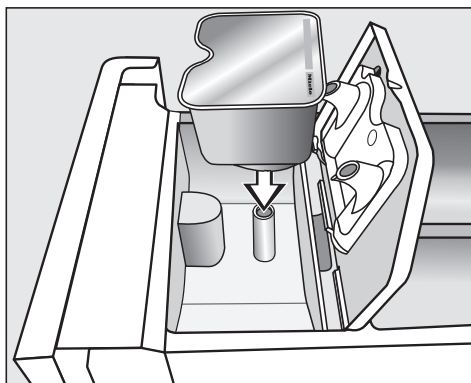

- カプセルをしっかりと押しこみます。

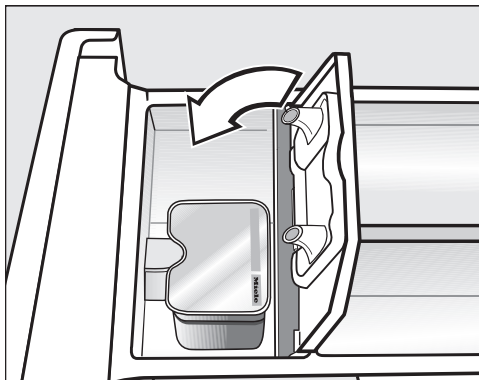

洗濯

- ふたを閉じて、しっかりと閉めます。
- 洗剤投入ケースの引き出しを閉めます。
- プログラムの最後に空のカプセルを取り除いてください。

洗剤投入ケースの引き出しに挿入することで、カプセルに穴が開きます。カプセルを使う前に洗剤投入ケースから取り出すと、カプセルの中身が漏れる場合があります。カプセルは廃棄して、再使用しないでください。

技術上の理由から、カプセル内に少量の水が残ります。

洗濯プログラムの適切なタイミングでカプセルの中身は投入されます。

CapDosing (キャップドーシング) を使用する時は、仕切りへの給水がカプセルを通してのみになります。

カプセルを使用する時は、柔軟仕上げ剤を仕切りに入れしないでください。

6. プログラムの開始

Start/Stop (開始/停止) センサーコントロールが点滅すると、プログラムを開始することができます。

- Start/Stop (開始/停止) センサーコントロールにタッチします。

ドアがロックされ、洗濯プログラムが始まります。

プログラムのステータスがディスプレイに表示されます。



洗濯乾燥機は、プログラムの進行状態やプログラムの残り時間を継続的にアップデートします。

スタート予約時間が選択されている場合、ディスプレイに表示されます。

節電

10 分後、表示ランプが暗く点灯します。

Start/Stop (開始/停止) センサーコントロールがゆっくりと点滅します。

インジケーターを再度表示する場合:

- Start/Stop (開始/停止) センサーコントロールにタッチします (実行中のプログラムに影響を与えることはありません)。

洗濯物の追加 — AddLoad

洗濯物追加がディスプレイで点灯している時は、洗濯物の追加や取り出しが可能です。

- 洗濯物追加センサーコントロールをタッチします。

ディスプレイに次のように表示されます。

※お待ちください

プログラムが停止し、ドアのロックが解除されます。

- ドアを開けます。
- 洗濯物を追加または取り出します。
- ドアを閉じます。
- 開始/停止センサーコントロールにタッチします。

プログラムが続行されます。

注意：

プログラムが開始されると、洗濯乾燥機は洗濯物の容量調整ができません。

このため、プログラムの開始後に洗濯物が追加または取り出された場合、機器は常に最大容量を想定してプログラムサイクルを終了します。

洗濯

7. プログラムの終了と洗濯物の取り出し

しわ防止プロセスでは、プログラム終了後、最長30分間ドラムが回転し続けます。ドアがロックされ、以下がディスプレイに表示されます: **終了 / しわ防止** および **"スタート/ストップ"** でロック解除。

- **Start/Stop (開始/停止)** ボタンを押します。

ドアのロックが解除されます。

しわ防止プロセス後、ドアのロックは自動で解除されます。

- ドアを引いて開けます。
- 洗濯物を取り出します。

ドラムに洗濯物を放置すると、次の洗濯で変色したり他の洗濯物を変色させることがあります。

ドラムからすべての衣類を取り出します。

- 使用した場合、使用済みのカプセルを洗剤投入ケースの引き出しから取り出します。
- **⏻** ボタンで洗濯乾燥機の電源を切ります。

ヒント: 「洗濯または乾燥プログラムの終了後」を参照してください。

脱水回転数

プログラム	rpm
ECO (エコ) 40-60	1200
コットン	1200
ミニマムアイロン	1200
QuickPower (クイックパワー)	1200
デリケート	900
シャツ	900
ウール	1200
デニム	900
アウターウェア	800
撥水	1000
カーテン	600
エクспレス 20	1200
スポーツウェア	1200
濃い色の衣類	1200
スニーカー	600
シルク	600
ダウン製品	1200
枕	1200
コットン衛生	1200
自動プラス	1,200
新しい衣類	1200
排水/脱水	1200
すすぎのみ	1200
糊付け	1200
コットン□	1200

洗濯プログラムの最終脱水回転数

プログラムが選択されると、その洗濯プログラムの最適な脱水回転数がディスプレイに表示されます。

いくつかの洗濯プログラムでは、より速い脱水回転数を選択できます。

プログラム早見表に選択可能な最高脱水回転数が示されています。

最終脱水の取り消し(リンスホールド)

- 追加の **リンス ホールド** を選択します。

洗濯物は、最終すすぎの後、脱水されず水につけ置きされます。これにより、洗濯物がプログラム終了後にすぐにドラムから取り出されない場合にしわを防止するのに役立ちます。

最終脱水を開始する方法:

洗濯プログラムは、最適な脱水回転数に設定されています。脱水回転数は変更できます。

- **脱水回転数変更** センサーコントロールにタッチします。
- ご希望の脱水回転数を選択します。
- *Start/Stop (開始/停止)* コントロールで最終脱水を開始します。

プログラムの終了:

- **脱水回転数変更** センサーコントロールにタッチします。
- 脱水回転数 0 rpm (脱水回転なし) を選択します。
- *Start/Stop (開始/停止)* センサーコントロールにタッチします。

水はポンプで排水されます。

すすぎの脱水

本洗いの後、すすぎサイクルの間に脱水サイクルがあります。最終脱水回転数を下げると、すすぎの脱水回転数も同様に下がります。

すすぎの脱水と最終脱水の取り消し

- **脱水回転数** センサーコントロールにタッチします。
- 脱水回転数 0 rpm (脱水回転なし) を選択します。



最終すすぎの後、水がポンプで排水され、しわ防止プロセスになります。

一部のプログラムでは、この設定ですすぎが追加されます。

洗濯

プログラム早見表

ECO (エコ) 40-60		最大容量 8.0 kg	
用途	通常の汚れの綿製品		
注意点	<ul style="list-style-type: none">- 綿混の洗濯物を40 ° Cまたは60 ° Cで洗濯する場合、同じ洗濯サイクルで洗濯することができます。- このプログラムは、コットンの洗濯で最も効率的に電気と水を消費します。		
試験機関への注記: エコデザインNo.2019/2023、および規制No.2019/2014に準拠したエネルギーラベルに関するEU規則に適合した試験プログラム 比較テストを実行する際は、TwinDos (ツインドス) を無効にする必要があります。			
コットン		90 ° Cから水	最大容量8.0 kg
用途	コットン、リネン、または混紡繊維 (テーブルリネン、下着、Tシャツなど)		
注意点	<ul style="list-style-type: none">- 特に高いレベルの衛生基準を満たしたい場合は、60 ° C以上の温度を選択してください。- 汚れの軽いコットン衣類には20 ° Cのプログラムを使用してください。		
Minimum iron (ミニマムアイロン)		60 ° C~cold(水)	最大容量 3.5 kg
用途	合成繊維、混紡繊維、手入れの簡単な綿製品		
注意点	しわになりやすい衣類の場合は、脱水回転数を下げてください。		
QuickPower (クイックパワー)		60 ° Cから40 ° C	最大容量 4.0 kg
用途	Cotton (コットン) プログラムでの洗濯にも適したやや汚れた衣類		
注意点	特別な浸透プロセスと洗濯リズムによって、洗濯物は非常に速く徹底的に洗濯されます。		
デリケート		60 ° C~cold(水)	最大容量 2.0 kg
用途	合成繊維、混紡繊維、ビスコースなどでできたデリケートな衣類		
注意点	しわになりやすい衣類は、脱水回転数の選択を解除してください。		

シャツ		60° C~cold(水)	最大容量 1.0 kg/2.0 kg
用途	綿、綿混素材でできたワイシャツやブラウス		
注意点	<ul style="list-style-type: none"> - 襟および袖口は、汚れの度合いに応じてあらかじめ汚れを落としてください。 - シャツやブラウスは裏返しにして、ボタンを留め、襟と袖口は内側に重ねてください。 - シルクのシャツやブラウスは シルク  プログラムで洗濯してください。 - 追加プレアイロンがオンになっていると、最大容量は1.0 kgに減ります。 		
Wollens(ウール) 		40° C~cold(水)	最大容量2.0 kg
用途	ウールまたは毛混繊維		
注意点	しわになりやすい衣類には、最終脱水回転数を下げてください。		
デニム		60° C~cold(水)	最大容量3.0 kg
注意点	<ul style="list-style-type: none"> - デニムは裏返して洗ってください。 - デニムは多量の染料が含まれていることがあり、最初の数回の洗濯で染料が出てくる場合があります。このため、薄い色と濃い色の衣類は分けて洗濯してください。 - 洗濯する前に、ファスナーを閉め、ボタンを留めてください。 		
アウターウェア		40° C~cold(水)	最大容量2.5 kg
用途	Gore-Tex [®] 、SYMPATEX [®] 、WINDSTOPPER [®] などのメンブレン繊維で製造されたアウトドアジャケットやズボンなど、機能性の高い衣類。		
注意点	<ul style="list-style-type: none"> - ファスナー、ベルクロファスナーの付いたジャケットは洗濯前に閉めてください。 - 柔軟仕上げ剤を使用しないでください。 - 必要に応じて、アウトドア衣類は 撥水 プログラムで、再度撥水加工することが可能です。衣類を洗濯する度に撥水加工することはおすすめできません。 		

洗濯

撥水		40° C	最大容量2.5 kg
用途	撥水・汚れ防止の仕上げをされた合成繊維で主にできているマイクロファイバー素材、スキーウェア、およびテンプルリネン		
注意点	<ul style="list-style-type: none">- 撥水加工の前に、きれいに洗濯して脱水するか、乾燥させる必要があります。- 最高の仕上がりを得るために、洗濯アイテムを後で熱処理する必要があります。これは、乾燥サイクルで衣類を乾燥させるか、アイロンをかけることによりできます。		
カーテン		40° C~cold(水)	最大容量2.0 kg
用途	メーカーによって洗濯可能と表示されたカーテン		
注意点	<ul style="list-style-type: none">- 予備洗いオプションを選択して、ほこりを除去します。- しわになりやすいカーテンの場合、脱水回転数を下げるか、脱水の選択を解除してください。- カーテンのおもりを外してください。		
Express (エクスプレス)		40° C~cold(水)	最大容量3.5 kg
用途	摩耗や汚れが少ないコットン衣類		
スポーツウェア		60° C~cold(水)	最大容量 2.5 kg
用途	ジャージやレギンスなどのスポーツウェアおよびマイクロファイバーやフリース素材の衣類		
注意点	<ul style="list-style-type: none">- 柔軟仕上げ剤を使用しないでください。- 取扱い表示ラベルに従ってください。		
濃い色の衣類		60° C~cold(水)	最大容量3.0 kg
用途	綿や混紡繊維製の黒または濃い色の衣類		
注意点	裏返して洗ってください。		

スニーカー		40° C~cold(水)	最大2足
用途	スニーカーのみ (革靴は除く)		
注意点	<ul style="list-style-type: none"> - メーカーの取扱い表示ラベルに従ってください。 - 柔軟仕上げ剤を使用しないでください。 - こびりついた汚れは最初にブラシで落としてください。 - ほこりを取り除くために、洗剤を使わない予備洗いが自動的に実行されます。 		
シルク 		30° C~cold (水)	最大容量1.0 kg
用途	シルクやウールを含まないその他の手洗い可能な生地		
注意点	タイツやブラジャーなどはランドリーネットに入れてください。		
ダウン製品		60° C~cold(水)	最大容量2.0 kg
用途	ジャケット、寝袋、枕、その他のダウン製品		
注意点	<ul style="list-style-type: none"> - 過剰な泡立ちを防ぐために、洗濯物の空気を抜いてから洗ってください。空気を抜くために、製品を小さいランドリーネットの中につぶして押し込むか、洗濯できる紐で縛ってください。 - 取扱い表示ラベルに従ってください。 		
枕		60° C~cold(水)	枕 2 個 (40 x 80 cm) または 枕 1 個 (80 x 80 cm)
用途	合成繊維が詰められた水洗い可能な枕		
注意点	<ul style="list-style-type: none"> - 過剰な泡立ちを防ぐために、洗濯物の空気を抜いてから洗ってください。空気を抜くために、製品を小さいランドリーネットの中につぶして押し込むか、洗濯できる紐で縛ってください。 - 取扱い表示ラベルに従ってください。 		
コットン衛生		90° Cから60° C	最大容量 8.0 kg
用途	肌に直接触れるコットンやリネン、または高水準の衛生が必要な衣類 (例: 下着、ベッドリネン、寝具類)		
注意点	取扱い表示ラベルの指示を守ってください。		

洗濯



自動プラス		40° C~cold(水)	最大容量 5.0 kg
用途	コットン および ミニマムアイロン プログラムに適した仕分けしていない衣類		
注意点	このプログラムでは、洗濯パラメータ (水位、洗濯リズム、脱水回転数など) が自動調整され、それぞれの衣類に最適なお手入れと洗い上りを提供します。		
新しい衣類		40° C~cold(水)	最大容量2.0 kg
用途	綿、合成繊維、タオルなどの新品の衣類		
注意点	このプログラムを使用して、おろしたての衣類から製造過程の残留物を洗い流します。		
排水/脱水			最大容量 8.0 kg
注意点	<ul style="list-style-type: none"> - 排水のみ: 脱水回転数は 0 rpm を選択します。 - 適切な脱水回転数を必ず選択してください。 		
すすぎのみ			最大容量 8.0 kg
用途	すすぎのみが必要な手洗い済みの衣類		
注意点	しわになりやすい衣類には、最終脱水回転数を下げます。		
糊付け			最大容量 8.0 kg
用途	糊付けが必要なテーブルクロス、テーブルナプキン、作業服		
注意点	<ul style="list-style-type: none"> - しわになりやすい衣類には、最終脱水回転数を下げます。 - 洗濯糊で仕上げるアイテムは、洗濯する必要はありますが、柔軟仕上げ剤は使用しないでください。 		
コットン <input type="checkbox"/>		<input type="checkbox"/> 60°C / <input type="checkbox"/> 40°C	最大容量 8.0 kg
用途	通常の汚れの綿製品		
注意点	<ul style="list-style-type: none"> - これらの設定はコットンを洗濯する場合に最も効率的に電気と水を使用します。 - <input type="checkbox"/>60°Cでは、洗濯温度は60° Cに達しません。洗浄力は、コットン 60° Cプログラムの場合と同等です。 		
試験機関向けの注意事項: EN 60456に準拠したテストプログラム。			

プログラム進行

	洗濯		すすぎ		脱水
	水位	洗濯リズム	水位	すすぎサイクル	
ECO (エコ) 40-60		(A)		2-3 ²	✓
コットン		(A)		2-5 ^{1,2,3}	✓
ミニマムアイロン		(B)		2-4 ^{2,3}	✓
クイックパワー		(A)		2	✓
デリケート		(C)		2-4 ^{2,3}	✓
シャツ		(C)		3-4 ³	✓
ウール		(E)		2	✓
デニム		(B)		2-4 ^{2,3}	✓
アウターウェア		(C)		3-4 ³	✓
撥水	-	(B)		1	✓
カーテン		(C)		3-4 ³	✓
エクスプレス 20		(A)		1	✓
スポーツウェア		(C)		2-3 ³	✓
濃い色の衣類		(B)		3-5 ^{2,3}	✓
スニーカー ⁴		(D)		2	✓
シルク		(E)		2	✓
ダウン製品 ⁵		(C)		3-4 ³	✓
枕 ⁵		(C)		3-4 ³	✓
コットン衛生		(A)		3-5 ^{2,3}	✓
自動プラス		(A)(B)		2-4 ^{2,3}	✓
新しい衣類		(B)		2-3 ³	✓
すすぎのみ	-	-		2	✓
糊付け		(B)	-	-	✓

記号の説明については、次のページを参照してください。

洗濯

-  = 低水位
-  = 中水位
-  = 高水位
- Ⓐ = 強リズム
- Ⓑ = 標準リズム
- Ⓒ = デリケートリズム
- Ⓓ = 超デリケートリズム
- Ⓔ = 手洗いリズム
- ✓ = 実行
- = なし

本製品は、自動容量認識機能が搭載されており、完全に電子制御されています。洗濯物の量とその吸水率に応じてプログラムに必要な量の水が給水されます。

このプログラム進行は、最大容量での標準的なプログラムに基づいています。

ディスプレイには、プログラムのどの段階かが継続的に表示されます。

プログラム進行における特別機能

しわ防止:

プログラムの最後に、しわを防ぐためにドラムが最大30分間回転を続けます。

例外: ウール、およびシルクプログラムにはしわ防止プロセスがありません。

洗濯乾燥機のドアはいつでも開くことができます。

1 60 ° C以上の温度が選択されると、すすぎは2回実行されます。60 ° C未満の温度が選択されると、すすぎは3回実行されます。

2 次のような場合、追加のすすぎが行われません:

- ドラムに泡が立ちすぎている
- 最終脱水回転数が700 rpmより低い場合

3 次のような場合、追加のすすぎが行われません:

- 追加エクストラ リンス が選択されている場合

4 予備洗い:

- ほこりを取り除くために、予備洗いが自動的に実行されます。

5 脱水回転数の増加:

- 洗濯プロセス開始前にダウン類の空気を抜くために脱水回転数を上げます。

PowerWash (パワーウォッシュ)

PowerWash (パワーウォッシュ) は、ミーレによって開発された洗浄技術で、以下の洗濯プログラムで使用されています:

- ECO (エコ) 40-60 (少~中くらいの衣類量)
- Cottons (コットン) (少~中くらいの衣類量)
- QuickPower (クイックパワー)
- ミニマムアイロン
- シャツ
- 自動プラス
- デリケート

しくみ

従来の洗濯技術は、洗濯物が吸収できる水の量より多くの水を使用して洗濯していました。その水の全ての量を加熱する必要がありました。

PowerWash (パワーウォッシュ) 洗濯技術は、洗濯物が吸収できる量よりわずかに多い水を使用します。洗濯物に吸収されなかった水は、ドラムと洗濯物を加熱し、洗濯物に何度も吹きかけられます。これにより、エネルギー消費量を削減します。

有効化

PowerWash (パワーウォッシュ) は、上記のプログラムで **自動** で有効になります。

以下の場合、PowerWash (パワーウォッシュ) が **無効** になります:

- 選択された最終脱水回転数は600 rpmより低い場合
- CapDosing (キャップドージング) が、本洗いに選択されている(♻️, ♻️)
- 洗濯温度が60 ° Cを超えている
- 予備洗い、または追加 ウォータープラス などのが選択されている

- Cottons (コットン) プログラムで多い衣類量を洗濯している

特別な機能

- 加湿プロセス

洗濯プログラム開始時に洗濯乾燥機が数回、回転します。回転サイクル中、排出された水は、最適な湿り気を得るために洗濯物に再度吹きかけられます。

加湿プロセスが終わったあと、最適な水位が設定されます。必要に応じて、機器は排水し、少量の新しい水を給水します。

- 加熱プロセスでのノイズ

洗濯物とドラムが加熱されている間に、泡立つようなノイズ音が発生する場合があります。

洗濯

追加

洗濯プログラムは、追加で補足することができます。

すべての追加をすべての洗濯プログラムで選択できない場合があります。

追加の選択

- **追加** センサーコントロールにタッチします。
- 一つまたは複数の追加 を選択します。

すべての追加を組み合わせることができるわけではありません。組み合わせることができない追加は、グレー表示され、選択できません。

- **OK** センサーコントロールで確定します。ディスプレイは洗濯プログラムの標準メニューに変わります。

シングルウォッシュ

通常の洗濯プログラムで、非常に少ない量の洗濯物 (< 1 kg) を効率よく洗濯します。洗濯時間が短縮されます。

以下のアドバイスに従ってください:





- 液体洗剤を使用します。
- 洗濯物 ½ の量に対する洗剤投入量を最大 50 %減らします。

エクストラジェントル

ドラムの回転と洗濯時間が減ります。軽い汚れの衣類をよりやさしく洗濯します。

プレアイロニング

シワを減らすために、プログラムの最後に洗濯物のシワを伸ばします。衣類の最大容量を 50 %減らすことで、より良い仕上がりが得られます。洗濯物の量が少ないと、より良い仕上がりになります。

衣類は乾燥機で乾燥でき、  アイロンがけにも適して   いる必要があります。

一部のプログラムでは脱水回転数が減少します。

クイック

目に見えないしみの付いた軽い汚れの衣類用。本洗いの時間が短縮されます。

ウォータープラス

本洗いとすすぎの水量が増加します。2回目のすすぎサイクルが、**すすぎのみ** プログラムで実行されます。

追加**ウォーター プラス** でその他の機能を選択できます。「設定」を参照してください。

予備洗い

ほこりや砂などの大量の汚れを含んだ洗濯物用です。

つけおき洗い

タンパク質の汚れがひどい洗濯物用です。





30分から5時間の間を30分刻みでつけおき時間を選択することができます。詳細については、「設定」を参照してください。

工場出荷時設定は、30分です。

インテンシブ

非常に汚れた耐久性のある衣類向けです。機械的な動作を強くし、より多くの熱エネルギーを使用することにより洗濯効果は上がります。

衛生洗い

このオプションは、特に高い衛生レベルが求められる場合に使用します。温度保持時間が長くなるのでより多くの電力が使用され、すすぎの効果をあげるためにより多くの水が使用されます。衣類は乾燥機で乾燥でき、  アイロンがけにも適している   必要があります。

エクストラクワイエット

このオプションは、洗濯プログラム中の運転音を減少させます。静かな時間（お子様が就寝中など）に洗濯したい場合に使用します。機器はリンスホールドオプションを作動させ、脱水しません。プログラム実行時間はより長くなります。

リンスホールド

洗濯物は、最終すすぎの後、脱水されず水につけ置きされます。これにより、洗濯物がプログラム終了後にすぐにドラムから取り出されない場合にしわを防止するのに役立ちます。

エクストラリンス

より良い洗濯結果を得るために、すすぎを追加します。

洗濯

洗剤

全自動洗濯機用の洗剤はすべて使用することができます。パッケージに記載されたメーカーの指示と推奨使用量に従ってください。

洗剤投入量は以下に応じて異なります：

- 洗濯物の汚れ度合い
- 洗濯物の量
- 水の硬度

お住まいの地域の水の硬度が不明な場合は、地域の水道局にご確認ください。

水の硬度レベル

硬度レベル	mmol/l 単位	° d単位
I (軟水)	0-1.5	0-8.4
II (中軟水)	1.5-2.5	8.4-14
III (硬水)	2.5以上	14以上

洗剤の詰め替えパック用

洗剤を購入するときは、可能な場合に詰め替え用を購入してください。これにより、パッケージの廃棄を減らすことができます。

柔軟仕上げ剤、液体洗濯糊、洗濯糊

柔軟仕上げ剤は、衣類を柔らかく仕上げ、乾燥プログラムで乾燥する際の静電気発生を防止するのに役立ちます。

液体洗濯糊は生地に優れたハリを提供します。洗濯糊は、生地を硬くハリを与えます。

柔軟仕上げ剤、液体洗濯糊、洗濯糊を分けて使用する

メーカーのパッケージに記載された指示に従って洗剤糊を用意します。

ヒント: 柔軟仕上げ剤を追加する時は、追加 **ウォーター プラス** を有効にします。

- ☼ の仕切りに柔軟剤を入れるか、適切なカプセルを挿入します。
- ☼ の仕切りに液体洗濯糊を入れたり、☽ の仕切りに粉末や粘着洗濯糊を入れません。
- **すすぎのみ** プログラムを選択します。
- 必要な場合は回転数を変更します。
- カプセルを使用している場合、CapDosing センサーコントロールにタッチして、Capを有効にします。
- **Start/Stop (開始/停止)** センサーコントロールにタッチします。

染色剤/脱色剤

⚠ 染色剤や脱色剤による損傷。

染色剤や脱色剤は、洗濯乾燥機の腐食の原因となるおそれがあります。

この洗濯乾燥機では、染色剤や脱色剤を使用しないでください。

家庭用洗濯機での使用に適した染色剤は使用することができます。ただし、染色を頻繁に行う場合は、染色に使用する塩によって、本製品のステンレス部分が腐食するおそれがありますのでご注意ください。常にメーカーの指示に慎重に従ってください。

繊維を染めるために機器を使用する場合、必ず追加 **ウォータープラス** を選択してください。

洗濯

Miele推奨の洗剤

Mieleの洗剤は、Miele洗濯機の日常での使用に特別に設計されています。これらの洗剤についての詳細は、「洗剤とお手入れ製品」を参照してください。

	Miele UltraPhase 1および2	Mieleカプセル		
				
ECO 40-60	✓	-	✓	✓
コットン	✓	-	✓	✓
ミニマムアイロン	✓	-	✓	✓
QuickPower	✓	-	-	-
デリケート	✓	✓	✓	-
シャツ/ブラウス	✓	-	✓	✓
ウール	-	✓	-	-
デニム	✓	-	✓	-
アウターウェア	-	✓	-	-
撥水	-	-	✓	-
カーテン	✓	-	-	✓
エクスプレス 20	✓	-	✓	-
スポーツウェア	-	✓	-	-
濃い色の衣類	✓	✓	✓	-
スニーカー	✓	-	-	✓
シルク	-	✓	-	-
ダウン製品	-	✓	-	-
枕	-	✓	-	-
コットン衛生	✓	-	✓	✓
自動プラス	✓	-	✓	✓
新しい衣類	✓	-	✓	-
すすぎのみ	-	-	✓	-

✓ 推奨

- 推奨せず

 特別洗剤（WoolCareなど）

 衣類のケア（柔軟仕上げ剤など）

 添加剤（ブースターなど）

洗濯

指令 (EU) No. 1015/2010に準拠した推奨洗剤

「洗濯」のプログラム早見表に記載された温度の範囲があてはまります。

	全般	色物用	洗剤	
			デリケートおよびウール用	特別
ECO (エコ) 40-60	✓	✓	-	-
コットン	✓	✓	-	-
ミニマムアイロン	-	✓	-	-
クイックパワー	✓	✓	-	-
デリケート	-	-	✓	-
シャツ	✓	✓	-	-
ウール	-	-	✓	✓
デニム	-	✓ ¹	-	✓
アウターウェア	-	-	✓	✓
撥水	-	-	-	✓
カーテン	✓ ²	-	-	✓
エクスプレス 20	-	✓ ¹	-	-
スポーツウェア	-	-	✓	✓
濃い色の衣類	-	✓ ¹	-	✓
スニーカー	-	✓ ¹	-	-
シルク	-	-	✓	✓
ダウン製品	-	-	✓ ¹	✓
枕	-	-	✓ ¹	✓
コットン衛生	✓	✓	-	-
自動プラス	-	✓	-	-
新しい衣類	-	✓	-	-

- ✓ 推奨
- 推奨せず

¹ 液体洗剤

² 粉末洗剤

乾燥のみ

洗濯プログラムの洗濯物の容量が乾燥で許可されている最大容量よりも大きい場合、または洗濯した分量の一部のみを乾燥させたい場合は、乾燥プログラムのみを実行する必要があります。

1. 洗濯物の準備

洗濯物の仕分け

- 繊維や織り方の種類、脱水後の湿り気の程度に応じて洗濯物を仕分けします。

このように仕分けすると、洗濯物が均等に乾きやすくなります。

- 乾燥を行う前に、取扱い表示ラベルの乾燥マークを確認してください。

取扱い表示ラベルがない場合は、その衣類に適したものとして指定されているプログラムでのみ乾燥を行うようにしてください。

乾燥のヒント

- 脱水をかけていない濡れた衣類をドラムに入れないでください。洗濯後30秒以上洗濯物を脱水します。
- ウールや混毛素材は、乾燥機で乾燥すると毛玉ができたり、縮んでしまうことがあります。これらの生地には、ウールプログラムだけを使用してください。
- 純粋なリネンは、取扱い表示ラベルに適切と記載されている場合にのみ乾燥できます。表示の無い製品を乾燥すると、布地の表面が毛羽立つことがあります。
- メリヤス製品（Tシャツや下着など）は、品質によっては縮んでしまうことがあります。このため、衣類が縮むのを防ぐために、過度に乾燥させないようにしてください。これらの衣類の購入時に、素材が縮むことを考慮してサイズを選ぶことをお勧めします。

- 洗濯物を洗濯糊で仕上げた場合も乾燥機で乾燥できます。通常の仕上がりにするためには、糊の使用量を2倍にする必要があります。
- 新しい濃い色の洗濯物は薄い色の洗濯物と分けて洗濯と乾燥をさせる必要があります。濃い色の衣服から色移りしたり、他の色の衣服の糸くずが付着することがあります。
- 乾燥プログラムの最大容量については、プログラム早見表を参照してください。乾燥の仕上がりとしわの量は、洗濯物の量によって異なります。ドラムに入れる洗濯物の量が少ないほど、良い仕上がりが得られます。したがって、洗濯物の量を減らすと、しわが少なく、より均一な乾燥結果が得られます。

乾燥

2. プログラムの選択

洗濯乾燥機の電源を入れる

- 電源ボタンを押します。

ドラムの照明が点灯します。

ドラム照明は数分後自動で消えます。

ヒント: 照明を再び点灯させる場合は、概要メニューからプルダウンメニューを開き、センサーコントロールにタッチします。

次に、メインメニューがディスプレイに表示されます。

プログラムの選択

- **乾燥** センサーコントロールにタッチします。



- 希望のプログラムが表示されるまで、ディスプレイを右にスクロールします。
- 選択するプログラムのセンサーコントロールにタッチします。

次にディスプレイは、プログラムの標準メニューに変わります。



プログラムは3つの方法で選択できます:

- 保存されたお気に入りプログラム
- 洗濯/乾燥アシスタント
- ミーレMobileStart (モバイルスタート)

3. プログラム設定の選択

サーモスピンの脱水回転数の選択

乾燥プログラム用に事前設定されたサーモスピンの脱水回転数は、必要に応じて変更できます。

- **脱水回転数** センサーコントロールにタッチします。

- ご希望の脱水回転数を選択します。

ディスプレイはその乾燥プログラムの標準メニューに変わります。

乾燥レベルの選択

乾燥プログラムに事前に設定された乾燥レベルは、必要に応じて変更できます。

- **乾燥レベル** センサーコントロールをタッチします。

- ご希望の乾燥レベルを選択します。

ディスプレイは、プログラムの標準メニューに変わります。

追加の選択

プログラムに追加を選択できます。

- **追加** センサーコントロールをタッチします。

- 1つまたは複数の追加を選択します。

すべての追加を組み合わせることができるわけではありません。組み合わせることができない追加は、グレーで表示され、選択できません。

- **OK** センサーコントロールで確定します。

ディスプレイは、プログラムの標準メニューに変わります。

詳細は、「乾燥 — 追加」を参照してください。

タイマー ⌚

タイマーを使って、プログラムの開始時間や終了時間を設定できます。

乾燥

4. 洗濯物の投入

ドアを開きます

- ドアグリップの下に手を伸ばして、ドアを引いて開きます。

洗濯物を入れる前に、ペットや異物が入っていないかドラムを確認します。

- ドラムに洗濯物を広げて入れてください。

洗濯物入れすぎは衣類に負担をかけ、乾燥結果に影響を与えます。

最大容量については、プログラム早見表を参照してください。

ドアを閉めます

- ドアとシーリングリングの間に衣類が挟まれていることを確認してください。
- ドアを静かに閉じます。

洗剤投入補助具（プラスチック製ディスプレイボールなど）は、乾燥プログラム中に溶けて、洗濯乾燥機と洗濯物に損傷を与えることがあります。

このような洗剤投入補助具は乾燥前にドラムから取り除いてください。

給水の止水栓は乾燥中も開いたままにする必要があります。

ヒント: 選択したプログラムの最大容量はプルダウンメニューに表示されます。

5. プログラムの開始

Start/Stop (開始/停止) センサーコントロールが点滅すると、プログラムを開始することができます。

- *Start/Stop (開始/停止)* センサーコントロールにタッチします。

ドアがロックされ、洗濯プログラムが始まります。

プログラムのステータスがディスプレイに表示されます。



洗濯乾燥機は、プログラムの進行状態やプログラムの残り時間を継続的に通知します。

スタート予約時間が選択されている場合、ディスプレイに表示されます。

節電

10分後、表示ランプが暗く点灯します。*Start/Stop (開始/停止)* センサーコントロールがゆっくりと点滅します。

インジケーターを再度表示する場合:

- *Start/Stop (開始/停止)* センサーコントロールにタッチします (実行中のプログラムに影響を与えることはありません)。

洗濯物の追加 — AddLoad

洗濯物追加がディスプレイで点灯している時は、洗濯物の追加や取り出しが可能です。

- 洗濯物追加センサーコントロールをタッチします。

ディスプレイに次のように表示されます。

🌟お待ちください

プログラムが停止し、ドアのロックが解除されます。

- ドアを開けます。
- 洗濯物を追加または取り出します。
- ドアを閉じます。

- 開始/停止センサーコントロールにタッチします。

プログラムが続行されます。

注意：

プログラムが開始されると、洗濯乾燥機は洗濯物の容量調整ができません。

このため、プログラムの開始後に洗濯物が追加または取り出された場合、機器は常に最大容量を想定してプログラムサイクルを終了します。

6. プログラムの終了と洗濯物の取り出し

しわ防止プロセスでは、プログラム終了後、最長150分間ドラムが回転し続けます。ドアがロックされ、以下がディスプレイに表示されます：**終了 / しわ防止** および **“スタート/ストップ”でロック解除**。

- *Start/Stop* (開始/停止) センサーにタッチします。

ドアのロックが解除されます。

しわ防止プロセス中に洗濯物を取り出す場合、内部が高温になっている可能性があります。

洗濯物を広げて冷ましてください。

しわ防止プロセス後、ドアのロックは自動で解除されます。

- ドアを引いて開けます。
- 洗濯物を取り出します。

ドラムに洗濯物を残したままにすると、次に乾燥プログラムを使用したときに乾燥のしすぎで痛む恐れがあります。

ドラムからすべての衣類を取り出します。

ヒント：「洗濯または乾燥プログラムの終了後」を参照してください。

乾燥

プログラム早見表

* 重量は乾いた衣類を基にしています。

¹ 時間乾燥についての詳細は、プログラム早見表の最後をご覧ください。



ECO 40-60		最大容量5.0 kg*
ノーマル		
	コットンの衣類：Tシャツ、下着、ベビー服、作業着、ジャケット、カバー類、エプロン、オーバーオール、ハンドタオル、バスタオル、バスローブ、ネル生地、ベッドリネン	
コットン		最大容量 5.0 kg*
ノーマルプラス、ノーマル		
用途	一重および重ね縫いされた綿製品: Tシャツ、下着、ベビー服、作業着、ジャケット、カバー類、エプロン、オーバーオール、ハンドタオル、バスタオル、バスローブ、ネル生地、ベッドリネン	
ハンドアイロン、マシンアイロン、時間乾燥¹		
用途	追加の処理を必要とするコットンまたは麻の生地 (例: テーブルクロス、ベッドリネン、糊付けした衣類など)	
注意点	洗濯物が乾ききってしまうのを避けるために、アイロンをかけるまでは丸めておいてください。	
ミニマムアイロン		最大容量 3.5 kg*
ノーマルプラス、ノーマル、ハンドアイロン、時間乾燥¹		
用途	コットン、合成繊維、混紡織物のお手入れの簡単な製品。例: 作業着、オーバーオール、ジャンパー、ドレス、ズボン、テーブルクロス、タイツなど	
QuickPower (クイックパワー)		最大容量 4.0 kg*
ノーマルプラス、ノーマル、ハンドアイロン、時間乾燥¹		
用途	コットンプログラムに適したアイテム	
注意点	このプログラムの運転時間は、 通常 の汚れの洗濯物を連続で洗濯と乾燥する場合に、特に短くなります。	

デリケート		最大容量 1.0 kg*
ノーマルプラス、ノーマル、ハンドアイロン、時間乾燥¹⁾		
用途	取扱い表示ラベルに ☑ の記号がある合成繊維、混紡繊維、レーヨン、お手入れの簡単な綿製品などでできたデリケートな衣類 (例: シャツ、ブラウス、ランジェリー、スパンコールやビーズの付いたイブニングドレスなど)	
注意点	洗濯物の量を減らすと、しわが付きにくくなります。	
シャツ		最大容量 1.0 kg*
ノーマルプラス、ノーマル、ハンドアイロン、時間乾燥¹⁾		
用途	シャツとブラウス	
注意点	<ul style="list-style-type: none"> - シャツやブラウスは裏返しにして、ボタンを留め、襟と袖口は内側に畳んでください。 - しわを防止するために、プログラム開始前に洗濯物が濡らされます。 	
ウール		最大容量 2.0 kg*
3分		
用途	ウールおよび混毛素材。例：セーター、カーディガン、タイツなど	
注意点	<ul style="list-style-type: none"> - ウールおよび混毛素材は空気を入れるだけで、完全には乾燥させません。 - プログラム終了後、洗濯物をすぐに取り出してください。 	
デニム		最大容量 3.0 kg*
ノーマルプラス、ノーマル、ハンドアイロン、時間乾燥¹⁾		
用途	すべてのデニム衣類。例: ジーンズ、ジャケット、スカート、シャツなど	

スポーツウェア		最大容量 2.5 kg*
ノーマルプラス、ノーマル、ハンドアイロン、時間乾燥¹		
用途	乾燥機での乾燥に適したスポーツウェア	
濃い色の衣類		最大容量 3.0 kg*
ノーマルプラス、ノーマル、ハンドアイロン、時間乾燥¹		
用途	綿や混紡繊維製の黒または濃い色の衣類	
スニーカー		最大2足
時間乾燥¹		
用途	乾燥機での乾燥に適していると表示されているスニーカー	
注意点	インソールを取り外し、靴と一緒にドラムに入れてください。	
注意点	ドラムが回転しません。	
シルク		最大容量 1.0 kg*
8分		
用途	乾燥機での乾燥に適したシルクの衣類例：シルク製のブラウス、ワイシャツ	
注意点	<ul style="list-style-type: none"> - シワの削減用。 - 洗濯物は完全に乾きません。 - プログラム終了後、洗濯物をすぐに取り出してください。 	
ダウン製品		最大容量 2.0 kg*
時間乾燥¹		
用途	乾燥機の乾燥に適したジャケット、寝袋、枕、その他のダウン入り製品	
注意点	衣類の状態を確認しながら乾燥し、最適な時間を判断してください。	
枕		枕 2 個 (40 x 80 cm)、または枕 1 個 (80 x 80 cm)
時間乾燥¹		
用途	乾燥機の乾燥に適した合成繊維が詰められている枕	
注意点	枕は乾燥後、湿っぽく感じられる場合があります。このプログラムは、枕が乾燥するまで複数回使用することができます。	

乾燥

コットン衛生		最大5.0 kg*
ノーマル、時間乾燥¹		
用途	肌に直接触れる綿と麻素材（下着、おむつ、ベッドリネンなど）	
注意点	温度保持時間が長いいため、洗濯物がより乾燥しているように感じます。	
自動プラス		最大容量 3.0 kg*
ノーマルプラス、ノーマル、ハンドアイロン、時間乾燥¹		
用途	コットン および ミニマムアイロン プログラムに適した仕分けしていない衣類	
新しい衣類		最大容量 2.0 kg*
ノーマルプラス、ノーマル、ハンドアイロン、時間乾燥¹		
素材	新品のコットン、タオル、またはポリエステル生地	
温風		最大容量 4.0 kg*
時間乾燥¹		
用途	- それぞれの層が異なる乾燥特性を持つ重ね縫いされた製品（例: ジャケット、枕、寝袋など） - 各衣類の乾燥および空気を通す	
注意点	最初から最長乾燥時間を選択しないでください。衣類の状態を確認しながら乾燥し、最適な時間を判断してください。	
冷風		最大容量 4.0 kg*
時間乾燥¹		
用途	空気を通すことだけがが必要な衣類	

コットン 		最大容量 5.0 kg*
ノーマル		
用途	コットン ノーマル に記載されているコットン製品で、通常の残存水分量の洗濯物	
注意点	- コットン  プログラムは、通常の残存水分量のコットンを乾燥させるのに最もエネルギー効率の良いプログラムです。	
試験機関向けの注意事項: コットン  プログラムは、エネルギーラベルの規制 392/2012/EU に準拠した試験プログラムで、EN 61121 に従って測定されています。		

1 時間乾燥

時間乾燥は、少量の洗濯物や衣類を別々に乾燥させたい場合などに特に適しています。温風で洗濯物を乾燥させます（乾燥時間は、20 分から2 時間の間で選択できます）。乾燥温度は、選択したプログラムに合わせて調整されます。最初から最長乾燥時間を選択しないでください。衣類の状態を確認しながら乾燥し、最適な時間を判断してください。

乾燥

サーモスピン

サーモスピンは、エネルギー消費を削減するために一部の乾燥プログラムで実行されます。

時間乾燥が選択されている場合は、サーモスピンを実行できません。





サーモスピンの最大脱水回転数は、該当する洗濯プログラムで許容されている最大脱水回転数です。

サーモスピンの脱水回転数は、800 rpmに下げることができます。

追加

乾燥プログラムに追加するオプションを選択できます。

ブレイロニング

シワを減らすために、プログラムの最後に洗濯物のシワを伸ばします。サーモスピンの脱水回転数が低下します。衣類の最大容量を50%減らすことで、より良い仕上がりが得られます。衣類は乾燥機で乾燥でき、  アイロンがけにも適して   いる必要があります。

シングルドライ

通常の乾燥プログラムで、非常に少ない量 (< 1 kg) の洗濯物を効率よく乾燥させます。

乾燥時間が事前設定されます。乾燥時間は変更できます。

洗濯物の種類に応じて、乾燥後も一部の洗濯物が完全に乾いていない場合があります。次回はより長い時間を選択してください。

ジェントルプラス

アクリルなどのデリケートな衣類をやさしく乾かします (取扱い表示ラベルのマーク )。

一部のプログラムで、ジェントルプラスが選択されている場合、より低温を使用するため、プログラム運転時間が延長されます。

エクストラクワイエット

静かな時間帯に衣類を乾かしたい場合は、洗濯乾燥機の運転音を下げることができます。

- ブザーは無効になっています。
- サーモスピンは最大800 rpmに制限されています。

洗濯と乾燥を続けて行う

洗濯物の洗濯の量が乾燥させる量を超えず、乾燥させる量がプログラムの最大容量を超えない場合は、洗濯と乾燥を連続して行うことをお勧めします。

先に進む前に、「洗濯」と「乾燥のみ」の章を必ずお読みください。

1. 洗濯物の準備

- すべてのポケットの中を空にします。
- 色や生地、織り方の種類に応じて洗濯物を仕分けします。
- 取扱い表示ラベルのマークを確認してください。

2. プログラムの選択

- **洗濯+乾燥** センサーコントロールにタッチします。
- 希望のプログラムが表示されるまで、ディスプレイを右にスクロールします。
- 選択するプログラムのセンサーコントロールにタッチします。

次にディスプレイは、プログラムの標準メニューに変わります。

プログラムは3つの方法で選択できます：

- 保存されたお気に入りプログラム
- 洗濯/乾燥アシスタント
- ミーレMobileStart (モバイルスタート)

3. ドラムへの洗濯物投入

- ドアを開きます。

洗濯物を入れる前に、ペットや異物が入っていないかドラムを確認します。

- 洗濯物を広げて、偏らないようにドラムに入れます。

洗剤投入補助具 (プラスチック製ディスペンサーボールなど) は、乾燥プログラム中に溶けて、洗濯乾燥機と洗濯物に損傷を与えることがあります。

このような洗剤投入補助具は乾燥前にドラムから取り除いてください。

- ドアを閉めます。

洗濯と乾燥

4. プログラム設定の選択

- ご希望の温度、回転速度、乾燥レベルを選択してください。

最小回転速度は、800 rpm以上である必要があります。
一部のプログラムでは、回転速度を変更できません。

- 必要に応じて、TwinDosやCapDosingを選択します。
- 必要に応じて追加オプションまたはしみを選択します。

サーモスピンでは、洗濯プログラムで使用された回転速度が表示されます。
エクストラクワイエットが選択されている場合、使用される最大回転速度は、900 rpmです。

時間乾燥が選択されている場合は、サーモスピンを実行できません。

- 必要に応じて、スタート予約時間を選択します。

5. 洗剤の投入

- TwinDos、CapDosing、または洗剤投入ケースの引き出しから洗剤を投入します。

6. プログラムの開始/終了

- 点滅している *Start/Stop* (開始/停止) センサーコントロールにタッチします。

ドアがロックされます。

プログラムが始まります。

しわ防止プロセスは、プログラム終了後に始まります。

しわ防止プロセス中は、ドアがロックされたままになります。

- *Start/Stop* (開始/停止) ボタンを押します。

ドアのロックが解除されます。

しわ防止プロセス中に洗濯物を取り出す場合、内部が高温になっている可能性があります。
洗濯物を広げて冷ましてください。

しわ防止プロセス後、ドアのロックは自動で解除されます。

- ドアを開けて、洗濯物を取り出します。

「洗濯または乾燥プログラムの終了後」を参照してください。

洗濯または乾燥プログラムの終了後

- ドアを **完全に** 開けます。

 高温の金属による火傷の恐れがあります。

ドアガラス内側の金属製キャップは、乾燥後高温になります。
金属製キャップに触れないでください。

- 洗濯物を取り出します。

ドラムに洗濯物を残したままにすると、次の洗濯または乾燥プログラムで縮みや変色、または損傷する恐れがあります。
ドラムに洗濯物が残っていないことを注意してください。

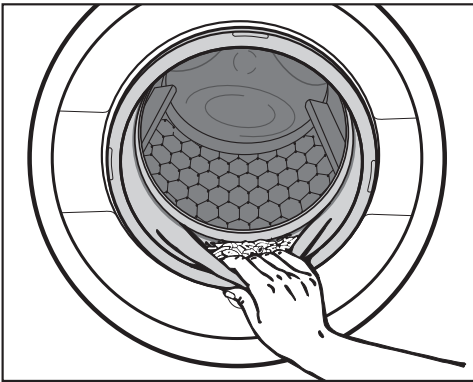

- ドアのシーリングリングに異物が付着していないか確認します。
- 乾燥後、ドアのシーリングリングや窓ガラスの周りに付着した糸くずをすべて除去します。

ヒント: ドアを少し開け、ドラムが乾くようにしてください。

-  ボタンで洗濯乾燥機の電源を切ります。

ヒント: 洗剤投入ケースの引き出しを少し開けたままにして、乾かします。

糸くず取り プログラムを使用して、ドラムや外ドラムに乾燥後糸くずが溜まらないようにします。

プログラム進行の変更

プログラムの変更 (チャイルドロック)

プログラム、温度、脱水回転数、または選択したオプションは、機器が作動し始めると変更できなくなります。これは、お子様などによって機器が意図せず操作されるのを防ぎます。

プログラム運転中に洗濯乾燥機の電源を切っても、スタンバイ機能によって15分間は洗濯乾燥機が完全にオフになりません。ドラム庫内に水が残っている可能性があるため、安全機能が作動し続けます。

プログラムのキャンセル

プログラム開始後、いつでもキャンセルすることができます。

- *Start/Stop (開始/停止)* センサーコントロールにタッチします。

以下がディスプレイに表示されます。

i プログラムをキャンセルしますか?

- はい を選択します。

- 洗濯中の場合:

ドラム内の水をポンプで汲み出し、プログラムはキャンセルされます。

- 乾燥中の場合:

ドアが開く前に洗濯物の温度を下げます。

洗濯物の取り出し

-  がディスプレイから消えるまで待った後、ドアのロックを解除します。
- ドアを開けて、洗濯物を取り出します。



別のプログラムを設定したい場合

- ドアを閉めます。
- 使用するプログラムを選択します。
- 必要に応じて、洗剤投入ケースの引き出しに洗剤を追加します。

- *Start/Stop (開始/停止)* ボタンを押します。

プログラムが始まります。

プログラムの中断

-  ボタンで洗濯乾燥機の電源を切ります。
- プログラムを続行するには、再度  ボタンで洗濯乾燥機の電源を入れます。

 高温になった洗濯物によるオーバーヒートのリスク

高温の洗濯物は発火する可能性があります。

乾燥プログラム中に、洗濯乾燥機の電源を絶対に切らないでください。

どうしてもプログラムを中断する必要がある場合は、すべての洗濯物をすぐに取り出し、広げて冷ましてください。

お気に入りの作成

カスタマイズした洗濯プログラムは、自由に名前を付けて保存できます。

オプション 1

■ メインメニューを **お気に入り** が表示されるまでスクロールします。

■ **お気に入り** センサーコントロールにタッチします。

ディスプレイは、**お気に入り** メニューに変わります。

登録 センサーコントロールにタッチします。

ディスプレイは、**お気に入り登録** メニューに変わります。

■ **洗濯**、**乾燥**、または **洗濯+乾燥** を選択します。

■ 使用するプログラムを選択します。

■ 設定したいプログラムをすべて選択します。

■ 次に、**保存** を選択します。

■ 名前を入力します。

オプション 2

プログラムを開始する前に、お気に入りプログラムとして選択したプログラムを保存することができます。

■ プログラムが始まる前に、**保存** センサーコントロールにタッチします。

■ 名前を入力します。

お気に入りを12件すでに保存してしまった場合、**登録** または **保存** センサーコントロールが非表示になります。新しいお気に入りを作成する場合は、既存のお気に入りを削除してください。

名前を入力する

短く、覚えやすい名前をお勧めします。

■ ご希望の文字や絵をタッチします。

■ **保存** センサーコントロールで確定します。

洗濯プログラムがお気に入りプログラムのリストに保存されます。

お気に入りプログラムの変更方法

お気に入りプログラムは、名前の変更、削除、移動が可能です。

■ **お気に入り** センサーコントロールをメインメニューから選択します。

■ コンテキストメニューが表示されるまで、変更したいお気に入りのプログラムをタッチし続けます。

■ **名前の置換え**、**削除**、または **移動** を選択します。

洗濯/乾燥アシスタント

アシスタントは、各種取扱い表示ラベルが付いた洗濯物の洗濯と乾燥に役立ちます。機器が衣類のリストを使用して、適切なプログラムに分類します。

- メインメニューを **洗濯/乾燥アシスタント** が表示されるまでスクロールします。
- **洗濯/乾燥アシスタント** センサーコントロールにタッチします。

ディスプレイは、**目的** メニューに変わります。

- 目的(例: **洗濯**、または **洗濯+乾燥**) を選択します。

アイテムの一覧が表示されます。



- 洗濯物に適したセンサーコントロールにタッチします。

選択されたアイテムは、オレンジ色で表示されます。

複数のアイテムを選択できます。組み合わせできないアイテムは選択できません。

- OK センサーコントロールで確定します。
- ディスプレイの指示に従います。

選択したパラメータの概要がディスプレイに表示されます。

- OK センサーコントロールで確定するか、変更したい場合は **変更** を選択します。

カスタマイズされた洗濯プログラムの開始準備が整いました。

プログラムを開始する前に、役立つヒントが表示される場合があります。

ヒント: プログラムを開始する前に、個々のプログラム設定を追加できます。例 **追加**。

タイマー/スマートスタート

タイマー



プログラムの開始時間や終了時間の設定に、タイマーを使用することができます。プログラムの開始予約は、最大24時間後まで設定できます。

タイマーの設定

-  タイマー センサーコントロールにタッチします。
- **終了**、または **開始** オプションを選択します。
- 時間と分を設定して、OK センサーコントロールで確定します。



スタート予約時間の変更

選択したタイマーは、プログラム開始前に変更できます。

-  または  センサーコントロールにタッチします。
- 必要に応じて、指定した時間を変更し、OK センサーコントロールで確定します。

タイマーの削除

選択したタイマーは、プログラム開始前に削除できます。

-  または  センサーコントロールにタッチします。

タイマーで選択した時刻がディスプレイに表示されます。

- **削除** センサーコントロールにタッチします。
- OK センサーコントロールで確定します。

タイマーのために選択した時刻が削除されません。

タイマーの開始

- *Start/Stop (開始/停止)* センサーコントロールにタッチします。

ドアがロックされ、プログラム開始までの時間がディスプレイに表示されます。

プログラム開始後は、プログラムを中断しない限り、タイマーのために選択された時間の変更/キャンセルは行えません。

プログラムはいつでもすぐに開始できます。

- **すぐに開始** センサーコントロールにタッチします。

タイマー/スマートスタート

SmartStart（国によって使用できない場合があります）

SmartStart機能により、洗濯乾燥機が外部信号を基に自動的に開始する時間帯を設定できます。

スマートグリッド設定がオンの時に、この機能は使用できます。

時間枠は1分から24時間の間で設定できます。この時間帯で、洗濯乾燥機は信号を待ちます。指定された時間帯に信号が送信されない場合、洗濯乾燥機はプログラムを開始します。

時間帯の設定

設定で **スマートグリッド** を有効にし、 **タイマー センサーコントロール** をタッチすると、**スマートスタート** および **スマートフィニッシュ** が、**開始** および **終了** の代わりにディスプレイに表示されます。詳細は、「設定 - SmartGrid (スマートグリッド)」を参照してください。

この設定の手順は、タイマーの時間設定と同じです。

- タイマーの時刻を設定し、OK センサーコントロールで確定します。
- *Start/Stop (開始/停止)* センサーコントロールにタッチして、スマートスタートで選択プログラムを開始します。

電力供給会社からの信号を受信するか、直近で計算された開始時間に達するとすぐに、選択したプログラムが自動で起動します。

スマートスタート機能を変更/削除する手順は、「スタート予約時間の変更」および「タイマーの削除」に記載されている手順と同じです。

TwinDosカートリッジを取り換える

カートリッジを準備する

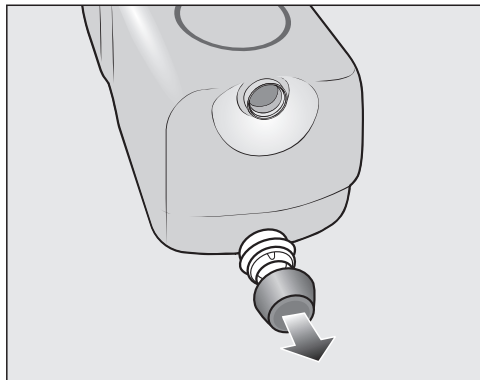

- カートリッジからカバーキャップを取り外します。

または

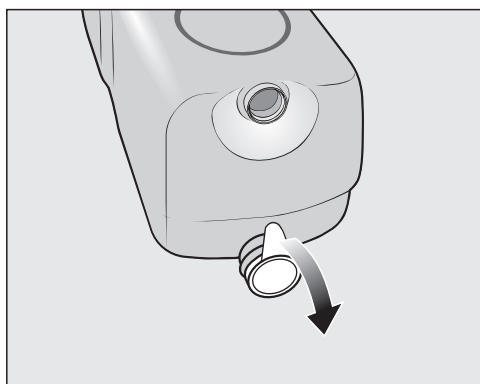

- カートリッジからフィルムシールをすべて取り外します。

! フィルムシールによる損傷のリスク
フィルムシールが完全に取除かれていないと、TwinDosシステムで漏れが発生する可能性があります。
新しいカートリッジを取り付ける前に、カートリッジの注出口からフィルムシールをすべて取り外します。

カートリッジを取り換える

- 洗濯乾燥機をオンにします。

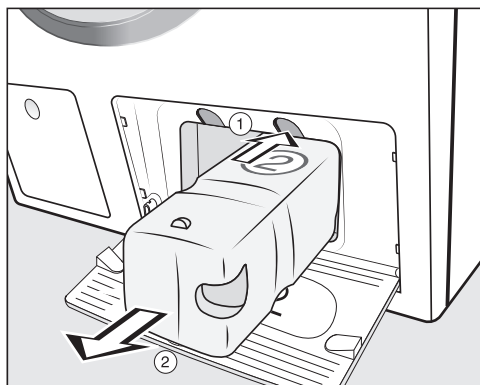

- ① カートリッジの上の黄色のボタンを押して、ロックを外します。

- ② カートリッジを引き出します。

- 新しいカートリッジを取り付けます。
- ディスプレイのメッセージを確認します。
カウンターが0にセットされます。

掃除とお手入れ

お手入れプログラムの開始

洗濯乾燥機には、3つのお手入れプログラムがあります。

お手入れプログラムを開始するときは、止水栓を開いておく必要があります。

- メインメニューを**お手入れ**が表示されるまでスクロールします。
- **お手入れ**センサーコントロールをタッチします。



“TwinDos” お手入れ

“TwinDos” お手入れは、TwinDosシステムを清掃するための洗浄プログラムです。このプログラムは、洗濯乾燥機内のホースを掃除します。

 乾いた洗剤による損傷。

このシステムを長期間（2か月以上）使用していない場合、ホース内の洗剤が粘着したり乾いて固まる場合があります。ホースが詰まったら、カスタマーサービスに清掃をご依頼いただく必要があります。

TwinDosシステムを清掃します。

システムを清掃するには、洗剤自動投入システム用洗浄剤TwinDos Careまたは詰め替えコンテナのどちらかが必要です。どちらもMieleオンラインストアから購入いただけます。

プログラムの開始

- “TwinDos” **お手入れ** を選択します。
- 清掃したいコンテナのセンサーコントロールにタッチします。
- **お手入れ開始?** を、**はい** センサーコントロールで確定します。
- ディスプレイの指示に従います。

ホースを洗浄します。TwinDos (ツインドス) システムは、再びいつでも使用できます。

格納室の清掃

洗剤が残っていると詰まりの原因となる恐れがあります。

- カートリッジまたはコンテナを交換するときに、湿った布を使用して格納室の内側を掃除してください。

庫内洗浄

低温で頻繁に洗濯すると、庫内にバクテリアが発生する恐れがあります。

庫内の洗浄は、バクテリア、カビ、バイオフィルムを大幅に減らし、不快なおいを防ぎます。

遅くとも 衛生インフォメーションメッセージがディスプレイに表示されると**庫内洗浄**プログラムを開始してください。

ヒント: 最適な結果は、ミーレの庫内洗浄剤を使用することによって得ることができます。代わりに、洗濯洗剤も使用できます。

プログラムの開始

- **庫内洗浄** を選択します。
 - 庫内洗浄剤または洗濯洗剤をドラムに直接投入します。
 - 洗濯物を**入れないでください**。洗浄中はドラムに何も入れないでください。
 - *Start/Stop (開始/停止)* センサーコントロールにタッチします。
- プログラムが始まります。

糸くず取り

乾燥中に糸くずが発生し、ドラムや外ドラムに溜まる可能性があります。機器を再度使用する前に糸くずを洗い流し、次の洗濯でこの糸くず(濃い色の生地など)が他の洗濯物(明るい色の生地など)に付着したり、洗濯乾燥機が詰まる原因にならないようにします。

糸くず取り機能は、洗濯物のすすぎには使用できません。プログラムを開始する前に、ドラム内に洗濯物が残っていないことを確認してください。

プログラムの開始

- **糸くず取り** を選択します。

洗剤は使用しないでください。

- *Start/Stop (開始/停止)* センサーにタッチします。
- 糸くずは数分ですすがれ排出されます。
- 必要に応じて、ドアのシーリングリングやドアガラスに残った糸くずをすべて拭き取ります。
 - 機器の電源を切ります。

掃除とお手入れ

本体表面と操作パネルの清掃

⚠ 感電の恐れがあります。

主電源は、スイッチがオフの状態でも洗濯乾燥機に供給されます。

掃除やメンテナンスの際は、電源プラグを抜いて行ってください。

⚠ 浸水による損傷の恐れがあります。

水流の圧力により、洗濯乾燥機に水が入り、コンポーネントが損傷する可能性があります。

洗濯乾燥機に水流を噴きつけないでください。

⚠ 洗剤による損傷。

溶剤や研磨剤の入った洗剤、ガラスクリーナーまたは汎用洗剤は、プラスチック表面やその他の部品を損傷する恐れがあります。

これらの洗剤は使用しないでください。

- ケーシングと操作パネルを、中性洗剤または石鹸水で濡らした柔らかい布で拭きま
- す。
- ドラムは適切なステンレス用洗剤を使用して清掃することができます。

洗剤投入ケースの引き出しの清掃

低温で洗濯したり、液体洗剤を使用して洗濯をすると、洗剤投入ケースの引き出しにかびやバクテリアが発生する恐れがあります。

- TwinDos (ツインドス)システムのみを使用している場合でも、衛生上の理由により、定期的に洗剤投入ケースの引き出し全体を清掃してください。

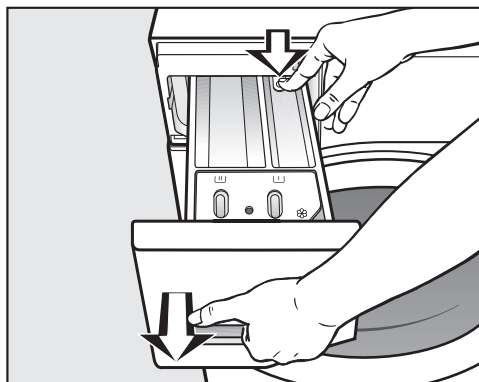

- 抵抗が感じられるまで、洗剤投入ケースの引き出しを引っ張ります。リリースボタンを押し下げて、同時に洗濯機から引き出しを抜きます。
- 引き出しを温水で洗浄してください。

サイフォンとチャンネルの清掃

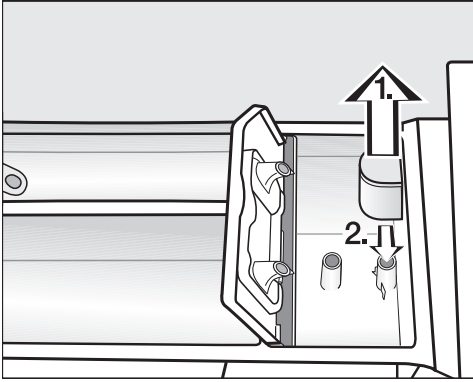

- ⑧ の仕切りからサイフォンを取り外し、温水で洗い流してください。
- 同様に、サイフォンがはまっていたサインフォンチューブも洗浄します。
- サイフォンを再取り付けしてください。

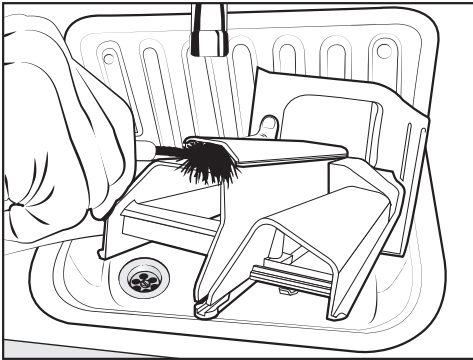

- ブラシと温水で、柔軟仕上げ剤のチャンネルを掃除します。

液体洗剤糊は詰まりの原因となります。
液体洗剤糊を数回使用した後はサイフォンチューブを念入りに清掃してください。

洗剤投入ケースの引き出し枠の清掃

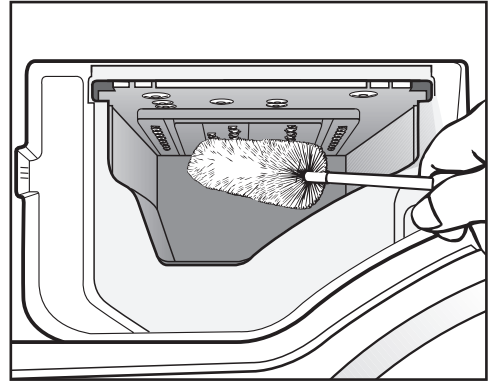

- ボトル用ブラシなどを使用して、洗剤投入ケースの引き出しの枠内のノズルから洗剤の残りやカルキを取り除きます。
- 洗剤投入ケースの引き出しを元に戻します。

ヒント: 洗剤投入ケースの引き出しを少し開けたままにして、乾かします。

ドアガラスの清掃

- ドアガラスの内部と金属キャブを、中性洗剤やせっけん水などで定期的に清掃してください。
- 両方を乾いた柔らかい布で拭きます。

掃除とお手入れ

給水フィルターの清掃

洗濯乾燥機には給水バルブを保護するフィルターがあります。給水ホースの開口の端にあるフィルターは、約6カ月ごとにチェックする必要があります。給水が頻繁に中断される場合は、より短い間隔でこの点検を行ってください。

- 最初に止水栓を閉めます。
- 止水栓の給水ホースを緩めます。

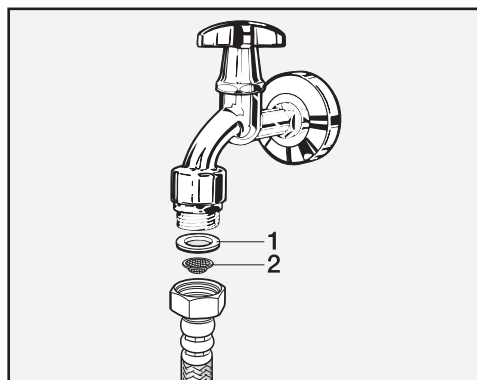

- くぼみのゴムパッキン **1** を取り出します。
- 給水ホースの開口の端を逆さまに保持します。プラスチックフィルター **2** が外れて落ちます。
- プラスチックフィルターを清掃します。
- 逆の順序で再び組み立てます。
- 止水栓をゆっくり開き、接続部で水漏れがないか確認します。水が流れ落ちる場合は、接続を締め付けます。

洗浄後にフィルターを元に戻すことを**絶対に**忘れないようにしてください。

洗濯乾燥機のカルキ除去

水の硬度に応じて、定期的に洗濯乾燥機のカルキ除去を行ってください。お住まいの地域の水の硬度が不明な場合は、地域の水道局にご確認ください。洗濯乾燥機のカルキ除去には、Mieleのカルキ除去剤の使用をお勧めします。カルキ除去剤は、MieleのオンラインショップまたはMieleの販売店で求めいただけます。

清掃の推奨：

水の硬度	年間カルキ除去剤プログラム
軟水 (I) (0-8.4 ° dH)	0-1
中硬水 (II) (8.4-14 ° dH)	1-2
硬水 (III) (14 ° dH以上)	2-3

カルキ除去を実行する

ドラムは**空で乾燥**している必要があります。

- ドアを開けます。
- カルキ除去剤をドラムに直接入れます。メーカーの推奨投入量に従ってください。
- ドアを閉じます。
- コットン90 ° C プログラムを選択します。
- プログラムを開始します。

プログラム終了後、プロセスは完了します。

こんなとき、どうしたらいい？

日常の使用で発生する本体の性能に関する小さな不具合などは、間違った操作が原因の場合もあります。

以下のトラブルシューティングガイドにより、故障の原因を見つけ、直すことが出来る場合があります。ただし、次の注意点には十分ご留意ください。修理およびその他の作業を非専門技術者が行った場合、使用中に大きな危険を引き起こす可能性があります。電気機器の修理は、必ず地域および国の安全基準に厳密に従って、適任な有資格者が行わなければいけません。

プログラムが開始しない

問題	原因および対策
ディスプレイが暗いままで、 ⓘ ボタンの表示ランプが点灯しない。	本製品に電力が供給されていません。 ■ 電源プラグが差し込まれているか確認します。 ■ ヒューズが切れていないか確認します。
	本製品は節電のため自動で電源が切れます。 ■ ⓘ ボタンで電源を入れます。
コードを入力するように求められている。	ピンコードによるアクセスが有効になっています。 ■ コードを入力し、入力を確認します。次回電源を入れた際にこのメッセージがディスプレイに表示されないようにするには、コードを解除してください。
以下がディスプレイに表示される： ⚠ ドアがロックされません 修理依頼をしてください	ドアがきちんと閉まっていません。ドアのロックが正しくかみ合っていない可能性があります。 ■ ドアを再び閉めます。 ■ プログラムを再び開始します。 ■ エラーメッセージが再び表示されたら、ミーレカスタマーサービスにご連絡ください。

エラーメッセージがディスプレイに表示され、プログラムが中断する。

問題	原因および対策
⚠ 給水エラー 止水栓を開けて下さい	給水が妨げられたか、制限されています。 ■ 止水栓が十分に開いているかどうかを確認してください。 ■ 給水ホースがねじれていないか確認してください。 ■ 十分な水圧があるかどうかを確認してください。
	給水フィルターが詰まっています。 ■ フィルターを清掃します。

こんなとき、どうしたらいい？

問題	原因および対策
⚠ 排水エラー. 排水フィルターとポンプを清掃してください排水ホースを確認してください	排水が詰まっているか、制限されています。 排水ホースが高すぎる位置に固定されています。 ■ 排水フィルターと排水ポンプを清掃してください。 ■ 排水の最大よう程1 mを超えていないかどうかを確認します。
⚠ ウォータープルーフ作動 止水栓を締め 修理依頼をしてください	ウォータープルーフシステムが反応しました。 ■ 止水栓を閉めます。 ■ ミーレカスタマーサービスにご連絡ください。
⚠ エラーコード F 再スタートしない場合は 修理依頼をしてください	異常があります。 ■ 本体の電源プラグを抜いてください。壁の電源を切り、プラグをソケットから抜くか、ヒューズを切ります。 ■ 少なくとも2分 待って、電源に接続します。 ■ 電源を入れます。 ■ プログラムを再度開始します。 ■ エラーメッセージが再び表示されたら、ミーレカスタマーサービスにご連絡ください。

エラーメッセージをオフにするには、⏻ ボタンで本体の電源を切ります。

プログラムの終了時にディスプレイにメッセージが表示される

メッセージ	原因および対策
i インテンシブフロー: フィルターとノズルを清掃しポンプの異物を取り除いて下さい	ポンプが汚れています。 ■ 「排水が詰まったとき/停電のドアの開け方」の説明に従って、ポンプを清掃します。 ■ 清掃後に再び洗濯プログラムを開始します。
	ドアシールの上部にあるノズルに糸くずが詰まっています。 ■ 糸くずを指で取り除きます。鋭いまたは先の尖った道具を使用して取り除かないでください。 ■ 清掃後に再び洗濯プログラムを開始します。
	エラーメッセージが再び表示されたら、Mieleカスタマーサービスにご連絡ください。洗濯乾燥機は使用できますが、機能性は低下します。

こんなとき、どうしたらいい？

メッセージ	原因および対策
i 容量を確認	ドラムに洗濯物が入っていません。
	洗濯物の量が少なすぎます。洗濯物の残存水分量を測定できないため、洗濯物はまだ湿っています。 ■ 今後少ない量の洗濯物には、 時間乾燥 プログラムを使用してください。
	洗濯物の量が選択したプログラムの最大容量を超えています。 ■ プログラム早見表の最大容量を参照してください。
i “お手入れ”メニューの“糸くず取り”を開始します	糸くず取り プログラムが、長期間使用されていません。 ■ 「掃除とお手入れ - お手入れプログラムの開始」の説明に従って、糸くず取り プログラムを開始します。

エラーメッセージをオフにするには、**⏻** ボタンで本体の電源を切ります。

プログラムの終了時にディスプレイにメッセージが表示される

メッセージ	原因および対策
i 機器の調整:洗濯物がきちんと脱水されていません	プログラムの最後に行われた洗濯物のしわ防止プロセスを適切に実行できませんでした。 ■ 本製品が、「設置 - 機器の水平レベルに記載されているように正しく設置されていることを確認してください。 ■ 排水の最大よう程1.0 mを超えていないかを確認します。
	エラーメッセージが再び表示されたら、ミーレカスタマーサービスにご連絡ください。機器は使用できますが、機能性は低下しています。
i 衛生インフォメーション: “お手入れ”を選択し “庫内洗浄”を開始します	60 ° Cを超える温度の洗濯プログラムが長期間使用されていません。 ■ バクテリアや不快なおいがドラム内に発生するのを防ぐために、ミーレ庫内洗浄剤、洗濯機クリーナー、または粉末洗剤を使用して、 庫内洗浄 プログラムを実行してください。

エラーメッセージをオフにするには、**⏻** ボタンで本体の電源を切ります。

こんなとき、どうしたらいい？

TwinDos (ツインドス) の問題

問題	原因および対策
i “TwinDos” ①が空です。	カートリッジが空です。 ■ カートリッジを交換してください。 ■ 洗濯物がきれいに洗えているかどうかを確認してください。洗剤の量が十分でなかった可能性があります。必要に応じて、再び洗濯してください。
i 運転可能数が少ないです。格納室①の新しい洗剤を用意して下さい。	カートリッジの洗剤が少なくなっています。残りの洗剤で約4-8回の洗濯プログラムを実行できます。 ■ 新しいカートリッジを注文してください。
i “TwinDos” を使用するか“お手入れ”メニューの“TwinDos”お手入れを実行します。そのほかの情報は取扱説明書をご参照ください。	TwinDos (ツインドス) が長期間使用されていません。 ■ 次回の洗濯には、TwinDos (ツインドス) を使用してください。 ■ TwinDos (ツインドス) メンテナンスプログラムを「掃除とお手入れ - お手入れプログラムの開始」の説明に従って実行してください。
△ “お手入れ”メニューのなかの格納室①の“TwinDos”お手入れを開始しなければいけません。そのほかの情報は取扱説明書をご参照ください。	TwinDos (ツインドス) があまりにも長く使用されていません。ホースの中の洗剤が固まっている可能性があります。 ■ TwinDos (ツインドス) お手入れプログラムを、「掃除とお手入れ - お手入れプログラムの開始」の説明に従って 直ちに 実行してください。

本ページに表示されたメッセージは例です。指示された格納室が ① であるか ② であるかによって異なる場合があります。

メッセージは、プログラムの終了時と本体の電源を入れた時に表示され、OK センサーで確定する必要があります。

TwinDos (ツインドス) の問題

問題	原因および対策
液体洗剤に黒い斑点がある。	洗剤にカビが発生しています。 ■ 容器から液体洗剤を除去し、容器を徹底的に洗浄します。

こんなとき、どうしたらいい？

問題	原因および対策
洗剤や柔軟仕上げ剤が投入されなかった。	AutoDos (オートドス) が作動されませんでした。 <ul style="list-style-type: none"> ■ 次回プログラムを実行する前に、<i>TwinDos</i> (ツインドス) センサーにタッチします。 AutoDos (オートドス) が作動します。
	AutoDos (オートドス) が有効になっていても、洗剤や柔軟仕上げ剤が投入されませんでした。 <ul style="list-style-type: none"> ■ もう一度試します。 ■ それでも洗剤が投入されない場合は、カスタマーサービスまでお電話でお問い合わせください。
新しい洗剤カートリッジが挿入されたのに、電源を入れるとカートリッジが空であると認識される。	洗剤カートリッジの交換時、洗濯乾燥機の電源がオフになっていました。 <ul style="list-style-type: none"> ■ 洗濯乾燥機の電源を入れます。 ■ 洗剤カートリッジを取り外し、再び格納室に挿入します。 カウンターが0にセットされます。

洗濯乾燥機の一般的な問題

問題	原因および対策
脱水中、洗濯乾燥機が安定しない。	機器が水平に設置されていません。 <ul style="list-style-type: none"> ■ 洗濯乾燥機を水平にして、脚を固定します。
ポンプから変な音がする。	異常ではありません。ポンプは通常の作動の一環として、作動の終わりにズーズーという音を出します。
乾燥プロセス中に脱水の音がする。	異常ではありません。乾燥プログラム中でも、脱水を行います(サーモスピン)。
衣類が十分に脱水されず、濡れたままである。	脱水中に洗濯物の片寄りを検出したため、自動的に脱水回転数を下げました。 <ul style="list-style-type: none"> ■ さまざまな大きさの洗濯物をドラムに入れると衣類がかたよりにくくなります。
洗剤投入ケースの引き出しに大量の洗剤が残っている。	水圧が低すぎます。 <ul style="list-style-type: none"> ■ 給水フィルターを清掃します。 ■ <i>Water plus</i> (ウォータープラス) を選択します。
	水軟化剤と共に粉末洗剤を使用する場合、粘着性を帯びる傾向があります。 <ul style="list-style-type: none"> ■ 洗剤投入ケースの引き出しを清掃し、今後は、最初に粉末洗剤をコンパートメントに入れてから水軟化剤を追加します。

こんなとき、どうしたらいい？

問題	原因および対策
カプセルの横の柔軟仕上げ剤の仕切りに水が溜まっている。	<p>CapDosing が有効になっていなかったか、前の洗濯プログラムの終了時に空のカプセルが除去されていませんでした。</p> <ul style="list-style-type: none"> ■ 次回は忘れずに CapDosing を有効にし、カプセルを挿入するようにしてください。 ■ プログラム終了時に、空のカプセルを取り除き廃棄してください。
	<p>カプセルを置く洗剤投入ケースの引き出しの小さいパイプが詰まっています。</p> <ul style="list-style-type: none"> ■ 小さなパイプを清掃してください。

洗濯乾燥機の一般的な問題

問題	原因および対策
柔軟仕上げ剤が完全に投入されていない、または⊗の仕切りに多くの水が残っている。	<p>サイフォンチューブが正しい位置にないか、詰まっています。</p> <ul style="list-style-type: none"> ■ サイフォンを洗浄します。「掃除とお手入れ - 洗剤投入ケースの引き出しの清掃」を参照してください。
プログラムが終了しても、カプセルに液体がまだ残っている。	<p>カプセルを置く洗剤投入ケースの引き出しの小さなパイプが詰まっています。</p> <ul style="list-style-type: none"> ■ 小さなパイプを清掃してください。
	<p>異常ではありません。技術上の理由から、カプセル内に少量の水が残ります。</p>
ディスプレイが別の言語になっている。	<p>「設定- 言語」で、異なる言語が選択されています。</p> <ul style="list-style-type: none"> ■ 必要な言語を設定してください。
	<p>旗の記号が言語設定の目じるしです。</p>
ディスプレイが暗いままである。	<p>ディスプレイは節電のため自動で暗くなります（スタンバイモード）。</p> <ul style="list-style-type: none"> ■ <i>Start/Stop (開始/停止)</i> センサーコントロールにタッチします。これにより、スタンバイが終了します。
ディスプレイの残り時間が変動します。	<p>プログラム所要時間は、現在の洗濯と乾燥プロセスに連動しています。</p>

こんなとき、どうしたらいい？

洗濯乾燥機の一般的な問題

問題	原因および対策
糸くず取りの実行中に、洗剤投入ケースの引き出しから泡が出てくる。	前回使用したプログラムの洗剤が外ドラムに残っています。 ■ 常に正しい洗剤量を投入してください。可能な場合は、AutoDos (オートドス) を選択してください。
糸くず取りの終了時にドラムに泡が残る。	糸くず取りは、外ドラムに残った洗剤もすすいで排出します。これは泡の蓄積の原因となる可能性があります。 ■ 定期的に糸くず取りを実行することで、外ドラムに残った洗剤が溜まるのを防げます。
糸くず取りの終了後にドラムに糸くずが残る。	糸くず取りが長期間実行されていません。 ■ ドラムから糸くずを取り除きます。 ■ 糸くず取りを定期的に実行します。
洗濯乾燥機から臭いがします。	衛生インフォメーションが無視されました。60 ° Cを超える温度のプログラムを長期間使用していません。 ■ バクテリアや不快なおいがドラム内に発生するのを防ぐために、ミーレ庫内洗浄剤、洗濯機クリーナー、または粉末洗剤を使用して、庫内洗浄プログラムを実行してください。 ドアと洗剤投入ケースの引き出しが洗濯後も開いたままでした。 ■ ドアと洗剤投入ケースの引き出しを少し開けたままにして、乾かします。
乾燥時に、こげくさい臭いがする。	ミーレカスタマーサービスにご連絡ください。

期待どおりに洗い上がらない

問題	原因および対策
洗濯後の衣類に、粉末洗剤のような白い残留物がある。	洗剤に水を軟化させる非水溶性の化合物（ゼオライト）が含まれています。これらが衣類に付着しました。 ■ 洗濯物が乾いたら、残留物を柔らかいブラシで落としてみてください。 ■ 濃い色の衣類は、ゼオライトを含まない洗剤を使用してください。液体洗剤は、通常ゼオライトを含みません。 ■ 濃い色の衣類プログラムを使用してください。

こんなとき、どうしたらいい？

問題	原因および対策
液体洗剤で期待通りの洗い上がりにならない。	<p>液体洗剤は通常漂白剤が含まれていません。果物、コーヒー、お茶のしみは落ちない場合があります。</p> <ul style="list-style-type: none"> ■ ミーレの2段階システムを使用します。洗濯プロセス中にウルトラフェーズ 2を追加することで、しみが効果的に除去されます。 ■ 漂白剤を含んだ市販の粉末洗剤を使用します。
洗った洗濯物にグレーのベトベトしたカスが付着している。	<p>衣類の汚れがひどく、脂カスを分解するための洗剤の量が足りていません。</p> <ul style="list-style-type: none"> ■ 洗剤量を増やしてください。 ■ 次の洗濯物を洗う前に、ミーレの庫内洗浄剤または粉末洗剤を使用して、庫内洗浄 を実行してください。

期待通りに乾かない

問題	原因および対策
乾燥後の洗濯物がまだかなり湿っていて、容量を確認がディスプレイに表示される。	<p>洗濯物の量が少なすぎます。電子回路が残存水分量を正しく測定できませんでした。</p> <ul style="list-style-type: none"> ■ プログラムを再び実行し、乾燥レベルの代わりに 時間乾燥 プログラムを選択します。 ■ 今後少ない量の洗濯物には、時間乾燥 プログラムを使用してください。
	<p>脱水中、洗濯物が片寄り、ドラム内で洗濯物がリング状に固まりました。</p> <p>洗濯物が十分に脱水されていなかったか、脱水回転数が高すぎたために、サーモスピン中に洗濯物がリング状に固まりました。</p> <ul style="list-style-type: none"> ■ ドアを開けて洗濯物の片寄りを直します。 ■ より低い脱水回転数で乾燥プログラムを再び実行するか、乾燥レベルの代わりに 時間乾燥 を選択します。
乾燥後の洗濯物がまだ湿っている。	<p>追加オプションのプレアイロニングが選択されています。</p> <ul style="list-style-type: none"> ■ 洗濯物を取り出し、ハンガーにかけて完全に乾かします。
	<p>温かい洗濯物は湿っているように感じます。</p> <ul style="list-style-type: none"> ■ 洗濯物を広げて冷ましてください。
乾燥後の洗濯物が湿り過ぎている、または乾燥し過ぎている。	<p>ご希望の残存水分量は、2つの乾燥レベルの間にあります。</p> <ul style="list-style-type: none"> ■ 「設定」、「乾燥レベル」の記載に従って、乾燥レベルを変更します。

こんなとき、どうしたらいい？

問題	原因および対策
乾燥後ドラムにまだ水が残っている。	排水口が詰まっています。 ■ 排水フィルターと排水ポンプを「排水が詰まったとき/停電のときのドアの開け方」の説明に従って清掃し、排水の高さを確認します。
ご購入時に比べて、乾燥性能が著しく低下している。	本体内部に埃、糸くず等が蓄積している可能性があります。 ■ ミーレカスタマーサービスにご連絡ください。

ドアが開かない

問題	原因および対策
プログラム中は、ドアを開けることはできません。	プログラム中は、ドアがロックされます。 ■ 「洗濯 - 6. プログラムの開始」の指示に従ってください。
	ドラムと洗濯乾燥機内に排水できない水がまだ残っています。 ■ 排水フィルターと排水ポンプを「排水が詰まったとき/停電のときのドアの開け方」の説明に従って清掃します。
	ドラム内の水位が高すぎます。 ■ プログラムをキャンセルします。洗濯乾燥機の水はポンプで排出されます。
プログラムの終了後またはプログラムのキャンセル後： コンフォート冷却がディスプレイに表示される。	ドラム内の温度が洗濯中は55℃、乾燥中は70℃を超える場合、安全上の理由からドアを開けることはできません。 ■ ドラムの温度が下がり、ディスプレイからメッセージが消えるまでお待ちください。
次のメッセージがディスプレイに表示される： ドアロックが作動しません 修理依頼をしてください	ドアロックが故障しています。 ■ ミーレカスタマーサービスにご連絡ください。

こんなとき、どうしたらいい？

排水が詰まったとき/停電時のドアの開け方

- 機器の電源を切ります。

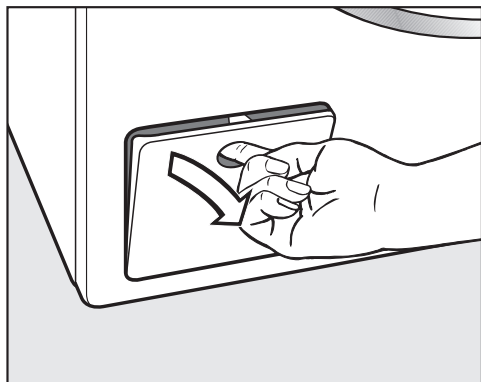

- 排水ポンプのアクセスパネルを開きます。

排水口の詰まり

排水口が詰まると、洗濯乾燥機内に大量の水が残っている可能性があります。

⚠ 排水が高温の場合やけどのおそれがあります。

高温で洗濯を行った場合は、排水も高温になります。

排水時は十分注意してください。

排水の手順

排水フィルターを完全に外さないようにして排水してください。

- 適切な容器（オープンユニバーサルトレイなど）をアクセスパネルの下に置きます。

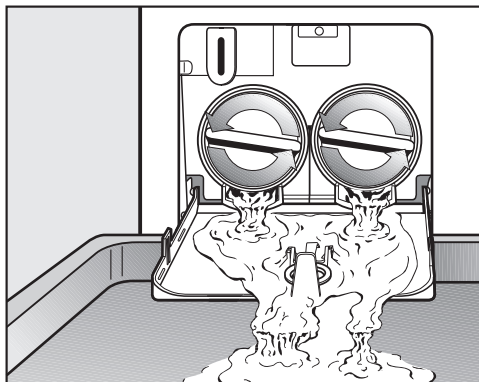

- ゆっくりと排水フィルターを緩めて排水します。

- 水の排出を中断する場合は、排水フィルターを締めなおします。

水の流れが 止まった 場合:

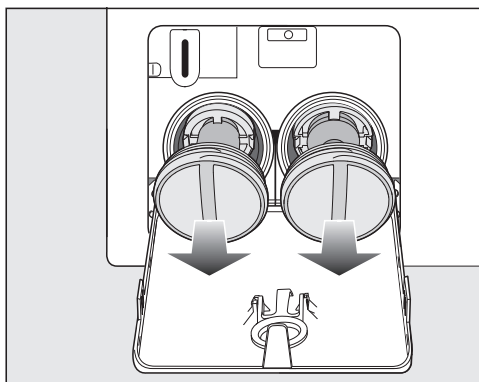

- 排水フィルターを完全に取り外します。

こんなとき、どうしたらいい？

排水フィルターの掃除

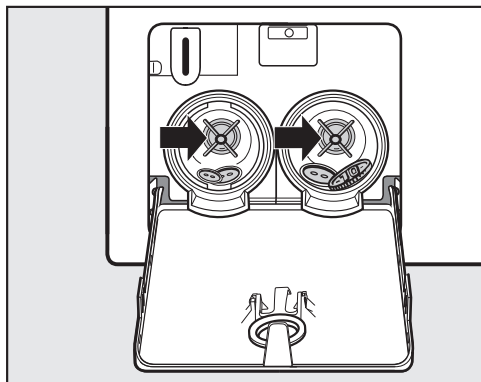

- 排水フィルターをしっかり掃除します。
- 異物 (ボタン、硬貨など) を取り出して、内部を掃除します。羽根を手で回して、羽根が問題なく回転することを確認します。

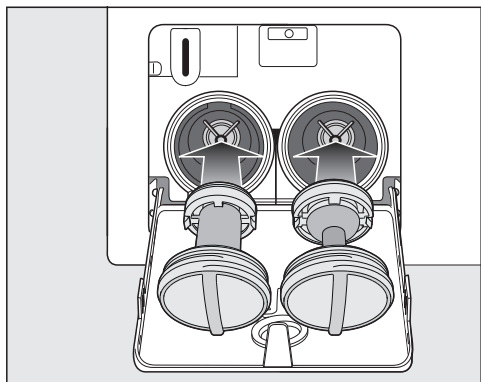

- 排水フィルターを正しく (左右) 押し込み、しっかりと締め付けます。

! 水漏れによる損傷の恐れがあります。排水フィルターを設置し忘れると、水が洗濯乾燥機から漏れ出します。排水フィルターを正しく押し込み、しっかりと締め付けます。

ドアを開ける

! 回転するドラムによるケガの恐れがあります。動いているドラムに触れることは非常に危険です。ドラムの中から洗濯物を取り出す前に、ドラムが完全に止まっていることを必ず確認してください。

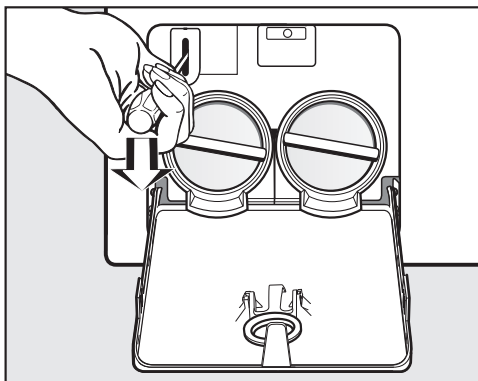

- ドライバーを使って、ドアのロックを解除します。
- ドアを引いて開けます。

アフターサービス

ご自身で不具合を解決するのに役立つ情報と、Mieleのスペアパーツに関する情報は、www.miele.com/serviceからご確認ください。

故障の際の連絡先

お客様では対応できない故障が発生した場合は、ミーレ代理店またはミーレ・カスタマーサービスにご連絡ください。

ミーレ・カスタマーサービスの連絡先情報は、本冊子の最終ページにあります。

トレーニングの目的で、電話による通話をモニターし、録音する場合がございます。また本冊子に記載されているようなお客様が対応できる故障でのサービス訪問でも、サービス料金が適用されることにご留意ください。

ミーレにご連絡いただく際は、お使いの機器の型番と製造番号をご用意ください。この情報は、型式表示シールに記載されています。

型式表示ラベルは、ドアを開けたときのガラス窓の上にあります。

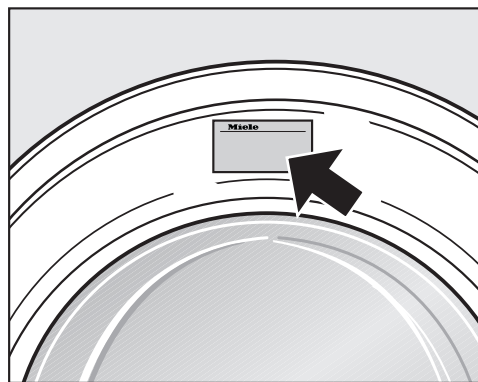

保証

ご使用の機器に同梱されている保証書を参照してください。お問い合わせ先は最終ページに記載されています。

英国では、機器の保証は購入日から2年間有効です。ただし、保証を有効にするには、0330 160 6640 までお電話いただくか、www.miele.co.ukでオンライン登録が必要です。

オプションのアクセサリー

本製品のオプションのアクセサリーは、ミーレまたはミーレ販売代理店からご購入いただけます。

正面図

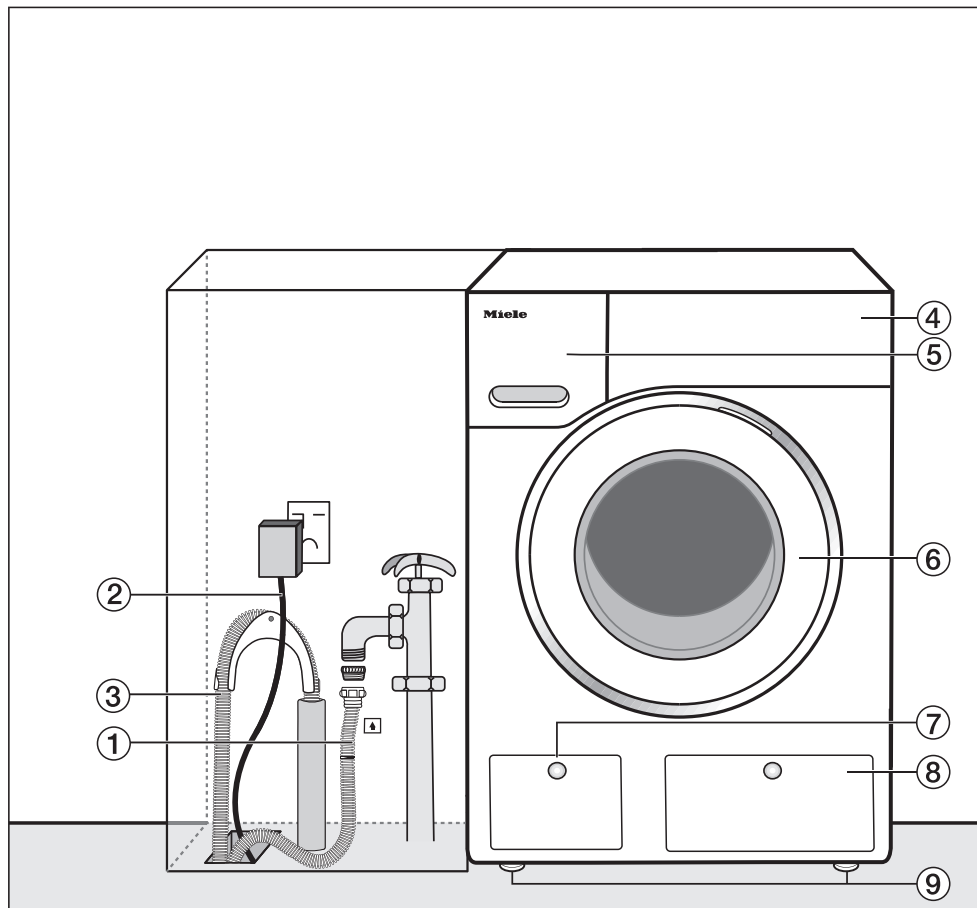

- ① 給水ホース (ウォーターブルーメタル)
- ② 電源接続ケーブル
- ③ 排水ホース (取り外し可能なエルボ付き)
- ④ 操作パネル
- ⑤ 洗剤投入ケースの引き出し
- ⑥ ドア
- ⑦ 排水フィルター、排水ポンプ、緊急ドアロック解除へのアクセスパネル
- ⑧ TwinDos (ツインドス) 格納室へのアクセスパネル
- ⑨ 4本の高さ調節可能な脚

設置

背面図

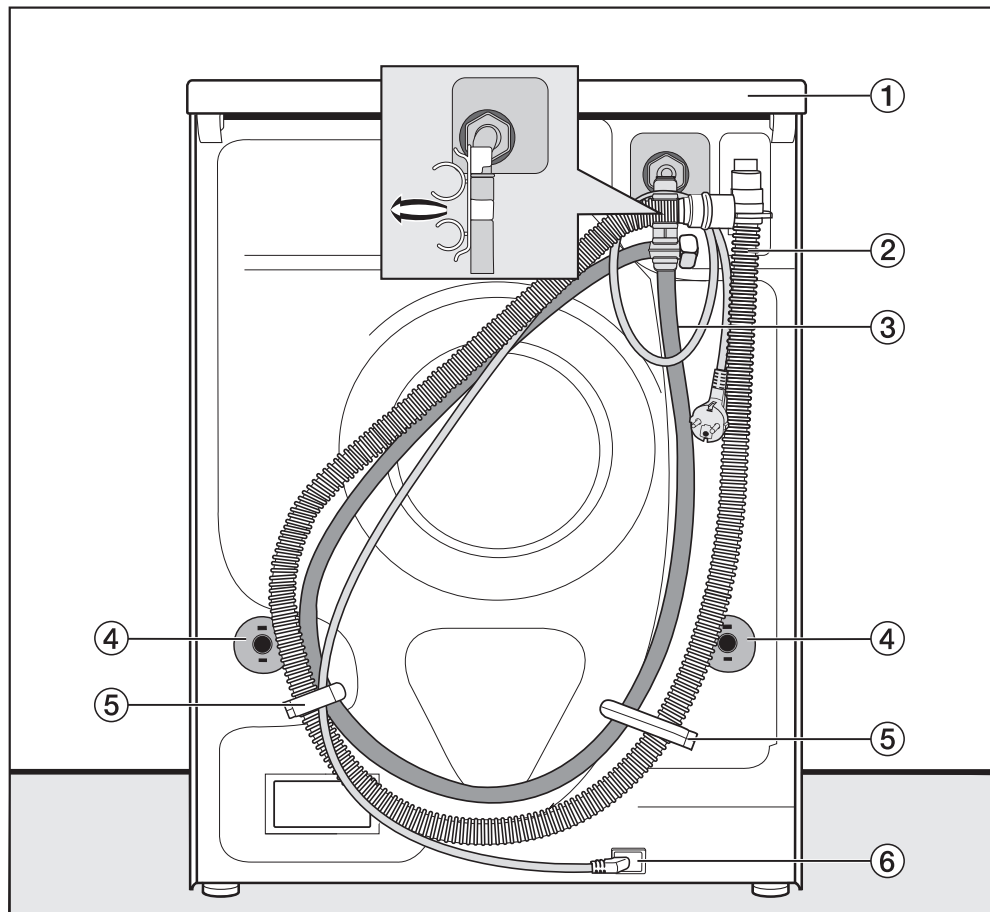

- ① 機器を移動する際につかむことができる出っ張ったリッド
- ② 排水ホース
- ③ 給水ホース
- ④ 輸送ボルトの安全キャップ
- ⑤ 給水・排水ホース用の輸送用クリップ
- ⑥ 電源接続ケーブル

設置面

コンクリートの床は、設置に最も適した床です。木製フロアやカーペット面と比べて、脱水中の振動がはるかに低減されます。

注意:

- 本製品を水平にしっかりと配置してください。
- 脱水中の振動を避けるために、本製品は柔らかい床には設置しないでください。

木製の床に設置する場合の注意点:

- 本製品の下に合板 (59 x 52 x 3 cm以上) を使用します。ベースは複数の根太をまたぎ、床板だけでなく根太もボルト留めする必要があります。

ヒント: 通常コーナーは床の最も安定した場所なので、できるだけ本製品をコーナーに設置してください。

! 固定されていない本製品によるケガの恐れがあります。

本製品が、既存の台座 (コンクリートまたはレンガなど) に設置されている場合、脱水中に台座から機器が落下する恐れがあります。

洗濯乾燥機の設置場所への運搬

! 固定されていないリッドによるケガの恐れがあります。

外部からの力によって、リッドの裏側の固定具が破損する可能性があります。機器を運搬するときにリッドが外れる恐れがあります。

機器を運搬する前に、機器の背面の突出した部分にフタが固定されていることを確認してください。

- 前脚と機器後部の突出したリッドを持って、洗濯乾燥機を運搬します。

輸送用ボルトの取り外し

左側の輸送用ボルトの取り外し

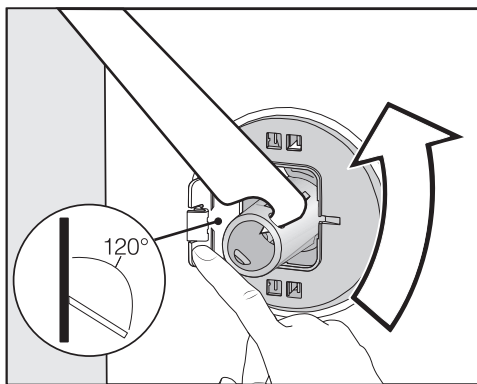

- カバーを押し出し、付属のオープンスパナを使用して、右側の輸送用ボルトを90°回します。

設置

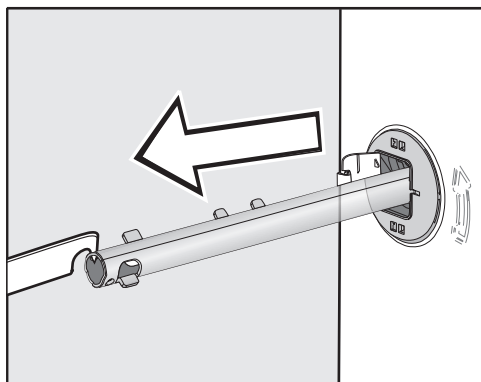

- 輸送用ボルトを引き出します。

右側の輸送用ボルトの取り外し

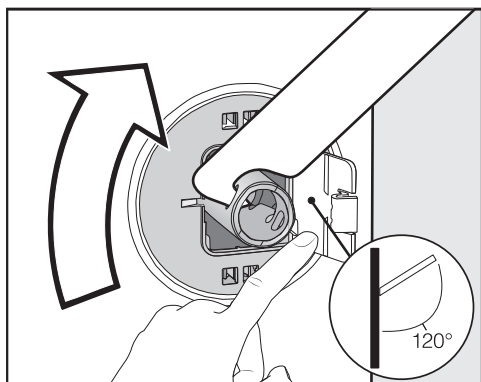

- カバーを押し出し、付属のオープンスパナを使用して、右側の輸送用ボルトを90°回します。

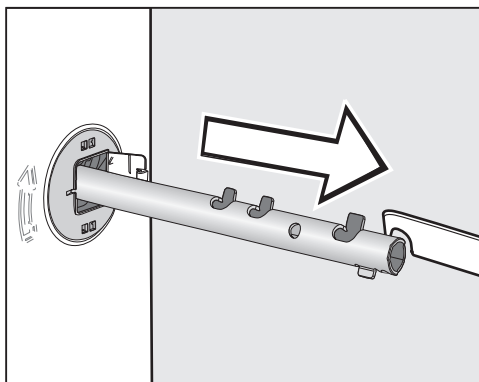

- 輸送用ボルトを引き出します。

穴にカバーをする

⚠ 鋭い先端によるケガの恐れがあります。
覆われていない穴への接触によるケガの恐れがあります。
輸送用ボルトを取り外した後、穴をカバーします。

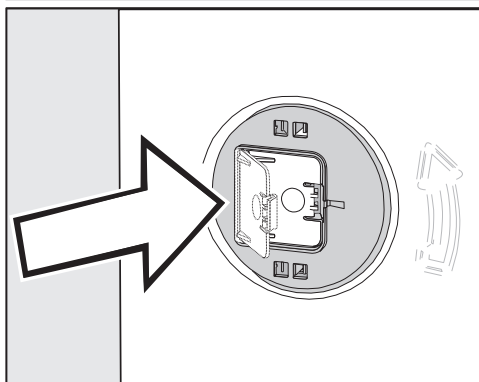

- カバーが所定の位置にはまるまでしっかりと押し込みます。

輸送用ボルトを再度取付ける

! 誤った運搬による損傷の危険。
輸送用ボルトが適切に固定されていない状態で移動すると本製品が損傷する可能性があります。
輸送用ボルトは安全な場所に保管してください。本製品を再び移動する必要がある場合（引っ越しなど）、再び取り付けなければなりません。

カバーを開く

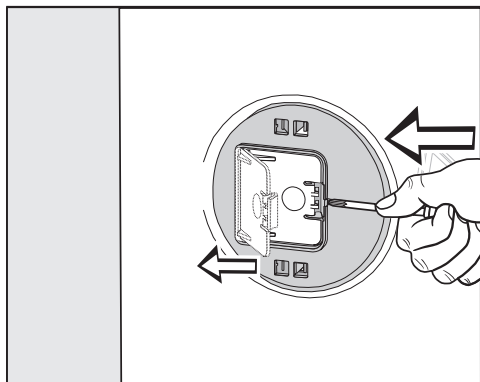

■ 先の尖ったもの（細いドライバーなど）でリテーナー部分を押します。

カバーが開きます。

輸送用ボルトの取り付け

■ ボルトを取り付けるには、取り外す場合の手順を逆の順に行ってください。

ヒント: ドラムをわずかに持ち上げると、ボルトはより簡単にスライドします。

カウンターの下への設置

ビルトインカバー*の設置や取り外しは適切な資格を持った技術者だけが行うことができます。

- 特別な **ビルトインカバー*** が必要です。ビルトインカバー*に含まれるカバープレートは、本製品のリッドの代わりに使用されます。電氣的な安全性確保のため、必ずカバープレートを取り付けるようにしてください。
- 本製品が最終的に配置された後も、電気、給水、および排水の接続部に手が届く状態である必要があります。

ビルトインカバーの設置手順は設置施工手順書を参照してください。

* オプションのアクセサリー

設置

機器の水平レベル

安全で正しく作動させるために、4本の脚すべてを使って、本製品を水平に置く必要があります。

不適切な設置により電気と水の消費量が増え、本製品が振動で移動する場合があります。

ネジ式の脚の調整

4本の調整可能な脚が本製品を水平にするために使用されます。機器にはすべてのねじ付き脚がついています。

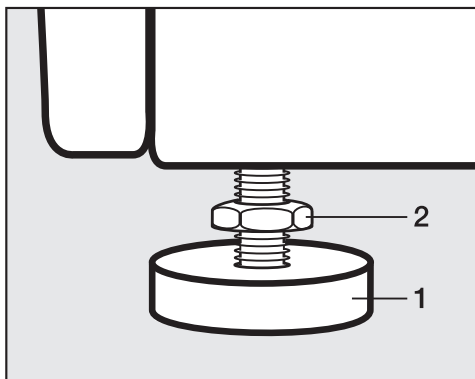

- 同梱されたオープンスパナを使用して、ロックナット**2**を時計回りの方向に回します。次に、ロックナット**2**を脚**1**と共に回して緩めます。

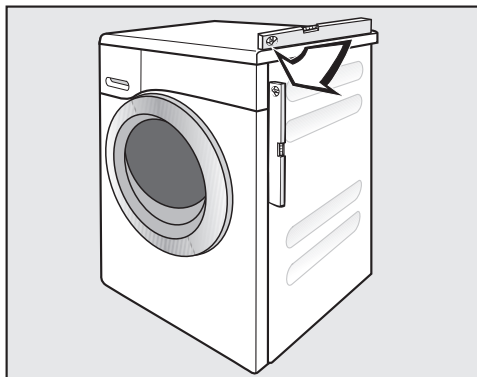

- 水準器を使用して、本製品が水平に配置されていることを確認してください。
- パイプレンチで脚**1**をしっかりと固定します。付属のオープンスパナを使用して、カウンターナット**2**をケーシングにしっかりと固定されるまで再度締め付けます。

⚠ 本製品の誤った設置による損傷の恐れがあります。

脚がしっかりと固定されていないと、本製品が移動する恐れがあります。

脚用の4つすべてのロックナットを、ケーシングにしっかりと固定されるまで締め付けます。調整がなかった脚に対しても、固く締まっているかチェックしてください。

水漏れ防止システム

ミーレ水漏れ防止システムは、本製品のすべてのパーツを水による損傷から保護します。

システムは主に次のコンポーネントで構成されています：

- 給水ホース
- 電子ユニットと排水とオーバーフロー防止
- 排水ホース

給水ホース

- 安全弁の破裂を防止

給水ホースは14,000 kPaを超える圧力に耐えます。

- 給水ホースには保護スリーブがあります。

給水ホースには、損傷から保護する「外皮」のような金属の編み込み層があります。

電子ユニットとケーシング

- フロアトレイ

漏れた水は、すべて本製品底部のフロアトレイに回収されます。フロートスイッチが給水バルブをオフにします。その先の給水が遮断されます。外ドラム内の水が汲み出されます。

- オーバーフロー防止

本製品の過給水やオーバーフローを防止します。水位が特定のレベルを超えた場合、排水ポンプのスイッチが入り、余分な水がポンプで排出されます。

排水ホース

排水ホースは、本製品がバックフローなるのを防止する通気システムによって保護されています。

設置

給水

 汚染された水による健康上のリスクと破損のリスクがあります。

使用する水の質は、この機器が使用される国の飲料水の基準に準拠する必要があります。

本製品は常に給水に接続されています。

本製品はドイツのDIN規制に適合するように設計されているので、給水に逆止弁を接続する必要はありません。

給水圧は、100 kPa以上1000 kPa未満である必要があります。水圧が1,000 kPaを超える場合は、減圧弁を設置する必要があります。

給水との接続には、3/4インチのネジ付き止水栓が必要です。止水栓が利用できない場合は、資格のある設置業者のみが本製品を給水に接続することができます。

接続ポイントには水道の水圧がかかります。

止水栓はゆっくりと開き、漏れを確認してください。水が漏れるようなら、ワッシャとねじ山の位置を調整します。

本製品を給湯設備に接続することは **できません**。

お手入れ

交換が必要な場合、14,000 kPa以上の圧力に耐えることが試験済みの純正ミーレホースのみを使用してください。

給水の開口部分にある取り付けられた汚れフィルターが給水バルブを保護します。このフィルターを外さないでください。

延長ホース

1.5メートルの長さのメタル延長ホースは、ミーレから、オプションのアクセサリーとして入手できます。

排水

本製品は揚程1 mの排水ポンプを通して排水されます。排水をスムーズに行うために、ホースを折れ曲がらないように取り付ける必要があります。部品のエルボーはホースの端に引っ掛けることができます。必要に応じて、ホースは最大5 mの長さまで延長できます。必要な部品は、ミーレまたはミーレ販売代理店からご購入いただけます。

よう程が1 mを超える場合（最大1.8 mまで）には、代替排水ポンプを取り付ける必要があります。ミーレもしくは販売代理店へご相談ください。よう程が1 mを超える場合は、ホースは最大2.5 mの長さまで延長できます。必要な部品は、ミーレまたはミーレ販売代理店からご購入いただけます。

設置

電源接続ケーブル

本製品は、アース付きの電源コードが付属していません。

本製品を設置した後も、電源プラグに簡単にアクセスできる状態にしてください。それが不可能な場合は、適切な電源の切断手段があることを確認してください。

 オーバーヒートによる火災の恐れ。
本製品をマルチソケットや延長コードに接続すると、コードに負荷がかかり過ぎる恐れがあります。
安全上の理由から、延長コードやマルチソケットを使用しないでください。

電源コードが破損した場合は、必ず同種の専用電源接続ケーブルと交換してください（ミーレまたはミーレ販売代理店からご購入いただけます）。安全上の理由から、このような交換は資格を有する技術者のみが行えます。





型式表示ラベルには、定格消費電力とヒューズ定格が表示されています。型式表示ラベルの仕様と主電源の仕様を比較し、一致していることを確認してください。

ご不明な点は、資格を有する電気技術者にご相談ください。







本製品を、自立型電源（太陽光発電など）で使用されるような置型のインバーターに接続しないでください。本製品の電源をオンにした際に電力サージが発生すると、自動スイッチオフ機能が発動する場合があります。これは電子モジュールを破損する場合があります。



自動的に電源が切れるタイマーなどの装置に本製品を接続しないでください。





衣類の洗濯表示マーク





洗濯	
バケツマーク内に表示されている数字は、衣類を洗濯できる最高温度です。	
	通常の回転
	少ない回転
	さらに少ない回転
	手洗い
	洗濯不可



プログラム選択の例

プログラム	衣類の取扱表示
ECO (エコ) 40-60	 
コットン	     
ミニマムアイロン	    
デリケート	 
ウール	

乾燥	
	標準温度
	低温
	タンブル乾燥不可

アイロン	
	約200° C
	約150° C
	約110° C スチームアイロンを使用すると、修復不可能なダメージを引き起こす可能性があります。
	アイロン不可

クリーニング	
	ドライクリーニングのみ。文字は必要な洗剤のタイプを示しています。
	
	専門店での水洗いのみ
	ドライクリーニング不可

漂白	
	どんな酸化漂白剤でも使用可能
	酸素系漂白剤のみを使用可能
	漂白不可

技術データ

高さ	850 mm
幅	596 mm
奥行	637 mm
ドアを開いた状態での奥行	1055 mm
高さ（ビルトイン）	820（+8/-2） mm
幅（ビルトイン）	600 mm
重量	約98 kg
洗濯容量	8.0 kgの乾いた衣類
乾燥容量	5.0 kgの乾いた衣類
電圧	型式表示ラベル参照
定格消費電力	型式表示ラベル参照
ヒューズ定格	型式表示ラベル参照
消費データ	「消費データ」を参照
最低接続水圧	100 kPa（1 bar）
最大接続水圧	1,000 kPa（10 bar）
給水ホースの長さ	1.55 m
排水ホースの長さ	1.50 m
電源接続コードの長さ	2.00 m
最大揚程	1.00 m
最大排水ホースの長さ	5.00 m
LED	クラス1
認証マーク	型式表示ラベル参照
オフモード時の定格電力	0.10 W
ネットワークスタンバイ	0.50 W
WiFiモジュールの周波数帯	2.4000-2.4835 GHz
モジュールの最大送信電力	<100 mW
WiFiモジュールの周波数帯	2.4000-2.4835 GHz
WiFiモジュールの最大送信電力	<100 mW

プログラム	°C	容量 kg	電力 kWh	水 リットル	プログラム 運転時間 時間：分	温度 ¹ °C	残存水分量 %	脱水回転数 rpm
洗濯								
ECO 40-60*	8.0	0.80	60	3:39	35	44	1200	
	4.0	0.30	52	2:39	28	43	1200	
	2.0	0.20	28	2:29	25	46	1200	
コットン	60	8.0	1.35	57	2:29	54	1200	
	20 ²	8.0	0.35	72	2:39	20	1200	
ミニムアイロン	30	3.5	0.32	47	1:59	30	1200	
エクスプレス ³	40	3.5	0.33	30	0:20	27	1200	
ウール	30	2.0	0.23	35	0:39	-	1200	
QuickPower	40	4.0	0.58	40	0:49	-	1200	
洗濯と乾燥								
ECO 40-60*	5.0	3.30	85	6:29	30	0	1200	
	2.5	1.60	43	3:59	24	0	1200	

* エコデザイン2019/2023および規制No.2019/2014に準拠したエネルギーラベルに関するEU規制に適合した試験プログラム

¹ 本洗いで最大洗濯温度に達しました。

² 追加オプションのクイックが有効です

比較テストを実行する際は、TwinDos (ツインドス) を無効にする必要があります。

お客様向け情報

消費データは、水圧、水の硬度、給水温度、室温、洗濯物の種類と量、洗濯機の変動、選択された追加オプションに応じて、公称値から変動する場合があります。

設定

この設定は、各種要件に対応するために洗濯乾燥機の電子的な変更 사용됩니다。設定はいつでも変更できます。

設定メニューへのアクセス

- 洗濯乾燥機の電源を入れます。
- メインメニューを **設定** が表示されるまでスクロールします。
- **設定** センサーコントロールにタッチします。

ディスプレイが変わり、設定メニューが表示されます。

設定の選択

この設定はエリア別にグループ分けされています。



- 必要なエリアを選択します。
- 希望の設定が表示されるまで、一覧をスクロールします。
- センサーにタッチして、必要な設定を選択します。

設定の変更

- 表示された値を変更し、OKで確定します ...
- ... または、オプションにタッチして選択します。

選択されたオプションは、オレンジ色で強調表示されます。

オプションが保存されました。次にディスプレイは、設定メニューに切り替わるか、前のメニューに戻ります。

設定メニューを閉じる

- ◀ センサーコントロールにタッチします。次にディスプレイは、前のメニューに戻ります。
- △ センサーコントロールにタッチします。ディスプレイが、メインメニューに変わります。

コントロール / 表示 ▾

言語 ▾

ディスプレイはいくつかの言語のうちの1つの言語で表示されるように設定できます。

理解できない言語に設定されてしまった場合、*Language (言語)* (ドイツ語でSprache) という単語の後の ▾ 旗が、目印となります。

選択した言語は保存されます。

暗証番号

ピンコードによって洗濯乾燥機が知らない間に使用されるのを防ぎます。

オプション

- オン

コード（工場出荷時コード125）を有効にします。ピンコードが有効にされている場合、洗濯乾燥機の電源を入れた後でコードを入力する必要があります。そうしないと、洗濯乾燥機を操作できません。

- オフ

コードを入力しないで洗濯乾燥機を使用します。これは、ピンコードを有効にした場合に限り表示されます。

- 変更

どんなコードでも入力できます。

ピンコードを忘れてしまった場合、ミーレ認定の技術者が洗濯乾燥機のロックを解除する必要があります。
新しいピンコードはメモしておいてください。

メモリー

洗濯乾燥機は、プログラム開始後に、プログラム用に選択された最新の設定（温度、脱水回転数、一部の追加オプション）を保存します。

次回プログラムが使用されると、ディスプレイにこれらの設定が表示されます。

工場出荷時設定: メモリー の設定はオフになっています。

時刻表示

時刻形式を設定すると、時刻を設定できるようになります。

時刻形式

- 24 時間表示 (工場出荷時設定)
- 12 時間表示

設定

- 時刻を設定できます。

音量

各ブザーの音量は変更できます。

- 終了音
- 操作音
- ウェルカム音

7段階のいずれかに設定するか、完全にオフにすることができます。

設定

表示の明るさ

ディスプレイの明るさは調整可能です。

7段階のいずれかに設定することができます。

単位

温度は 摂氏 (°C) または華氏 (°F) で表示できます。

工場出荷時設定: 摂氏 (°C)。

終了音の動作

終了音は、プログラム終了をお知らせします。終了音の長さを決めることができます。

オプション

- 終了後 3 回のみ

プログラム終了時に終了音が3回鳴ります。

- 終了後 1 時間まで

洗濯乾燥機が自動的にオフになるまで終了音が鳴ります (最大1時間)。

プログラム プロセス

TwinDos

洗剤の種類と投入量を設定や確認ができません。

洗剤選択

UltraPhase (ウルトラフェーズ) 1 と 2 の代わりに他の洗剤をTwinDos (ツインドス) 機能で使いたい場合は、TwinDos (ツインドス) 洗剤詰め替え用コンテナを別途購入する必要があります (オプションのアクセサリ)。

ウルトラフェーズ1と2のみが、カートリッジのままセットできます。別の洗剤が選択された場合、もう一方の格納室の設定が自動的に削除されます。

次の洗剤を使用できます。

- Miele UltraPhase 1
- Miele UltraPhase 2
- 一般洗剤
- 色物用洗剤
- 中性洗剤
- ウール用/中性洗剤
- 柔軟剤

パッケージに記載されたメーカーの使用量の指示に従ってください。

使用する洗剤に必要な投入量を設定しなければなりません。投入量の設定は、ディスプレイの指示に従ってください。

ヒント: 洗剤なしを選択すると、対応するTwinDos (ツインドス) が機能しません。

洗剤投入量 変更

① および ② の格納室から投入される洗剤に設定された値は、確認および修正することができます。

汚れ

工場出荷時に設定された汚れの度合を変更することができます。

- 軽い
- 普通 (工場出荷時設定)
- ひどい

ウォーター プラス 水位

追加オプションウォータープラス を有効にすることで、4段階の水位のいずれかを選択することができます。

オプション

- 普通 (工場出荷時設定)
- プラス♂
- プラス♂♂
- プラス♂♂♂

すすぎ最大 水位

すすぎの水位を常に最大に設定できます。

この機能は、非常に高いすすぎ効果があるので、アレルギーがある方に最適です。水の消費量は増加します。

工場出荷時設定で、機能はオフになっています。

つけおき 時間

つけおき時間を30分から6時間までに設定することができます。

時間を30分刻みで選択することができます。追加オプションつけおき洗いを選択すると、洗濯物は選択した時間の間つけおき洗いされます。

0:30hの時間が標準設定されています。

設定

コットン予備 洗い 延長

より長い予備洗いが必要な場合、標準の25分の予備洗い時間を延長することができます。

オプション

- 普通 (工場出荷時設定)
25 分の予備洗い。
- +6 分
31 分の予備洗い。
- +9 分
34 分の予備洗い。
- +12 分
37 分の予備洗い。

ソフト運転

ソフト運転が有効になると、ドラムの動きが減ります。軽い汚れの衣類をやさしく洗うことができます。

ソフト運転は **コットン** と **ミニмумアイロン** プログラムに設定できます。

ソフト運転が有効になっている場合、選択したプログラムの各洗濯プロセスは、ソフト運転の洗濯リズムで実行されます。

工場出荷時設定: ソフト運転はオフになっています。

からまり 防止

洗濯物がドラムの周りにリング状に固まるのを防ぐために、最終の最大脱水回転数を制限することができます。

からまり 防止 設定は、洗濯と乾燥を続けて行う場合のみに使用できます。

オプション

- オフ (工場出荷時設定)
- 900
- 1000
- 1100
- 1200

乾燥レベル

必要に応じて、*Cottons* (コットン)、*Minimum iron* (ミニмумアイロン)、および *Automatic plus* (自動プラス) プログラムで乾燥レベルを調整できます。

7段階のいずれかに設定することができます。

冷却時間 延長

プログラム終了前に実行される冷却時間は、必要に応じて延長できます。これは衣類の温度を一層低下させます。乾燥レベルが選択された場合にのみ、冷却時間を延長することができます。冷却時間延長は、時間乾燥では使用できません。

冷却時間の延長は、0分（工場出荷時設定）から18分の間で設定できます。

ネットワーク

Miele@home

洗濯乾燥機のネットワークをご家庭のWiFiネットワークで制御します。

オプション

- セット アップ

洗濯乾燥機がWiFiネットワークに接続されていない場合のみ、このメッセージが表示されます。

接続のセットアップ手順は「初めてお使いになる前に」を参照してください。

- オフ

この設定は、Miele@homeが有効になっている場合にのみ表示されます。

Miele@homeはセットアップされたまま、WiFi機能がオフに切り替えられます。

- オン

この設定は、Miele@homeが無効になっている場合にのみ表示されます。

WiFi機能が再度有効になります。

- 接続 ステータス

この設定は、Miele@homeが有効になっている場合にのみ表示されます。

WiFiの受信状態、ネットワーク名、IPアドレスが表示されます。

- 再セット アップ

この設定は、Miele@homeがセットアップされている場合にのみ表示されます。

WiFiログイン（ネットワーク）をリセットして、新たに接続をします。

設定

- リセット

この設定は、Miele@homeがセットアップされている場合にのみ表示されます。

WiFi機能は無効になり、WiFi接続は工場出荷時設定にリセットされます。

ネットワーク設定は、洗濯乾燥機を処分または販売する場合、または使用済みの洗濯乾燥機を動作させる場合は、必ずリセットする必要があります。これは、すべての個人データを削除し、以前の所有者による洗濯乾燥機へのアクセスを完全に不可能にするための唯一の方法です。

Miele@homeを再び使用するには、新しい接続のセットアップを行う必要があります。

遠隔操作

遠隔操作設定は、Miele@home設定がセットアップされ、オンになった場合にのみ表示されます。

Mieleアプリがモバイル端末にインストールされている場合は、どこからでも洗濯乾燥機の状況を確認して、遠隔で開始させることができます。

*MobileStart*プログラムを使用して、洗濯乾燥機を遠隔操作することもできます。

モバイル端末で洗濯乾燥機を操作したくない場合、**遠隔操作**設定をオフにすることができます。

遠隔操作がオンになっていない場合、アプリでプログラムをキャンセルもできます。

「スタート予約」センサーコントロールを使用して、洗濯乾燥機を起動させる時間を設定し、スタート予約を開始します（「スタート予約/SmartStart」を参照）。

洗濯乾燥機は、信号を受信すると指定された時間枠内で起動します。

設定された最新の開始時間までに開始信号を受信しなかった場合、洗濯乾燥機は自動で開始します。

工場出荷時設定では、遠隔操作はオンになっています。

スマートグリッド

スマートグリッド設定は、Miele@home設定がセットアップされ、オンになった場合にのみ表示されます。

洗濯乾燥機は、外部信号によって特定の時間帯に自動的に始動するように設定することができます。

スマートグリッドをオンにすると、スタート予約センサーに新しい機能が追加されます。

「スタート予約」センサーコントロールで**スマートスタート**を設定します（「スタート予約/SmartStart」を参照）。

電力会社から信号を受信すると、洗濯乾燥機は指定された時間枠内で開始します。

設定された最新の開始時間までに電力会社から外部信号を受信しなかった場合、洗濯乾燥機は自動で開始します。

工場出荷時設定で、**スマートグリッド**機能はオフになっています。

リモートアップデート

リモートアップデートメニューは、Miele@homeの使用要件が満たされている場合にのみ表示され選択できます（「初めてお使いになる前-Miele@home」参照）。

リモートアップデート機能は、洗濯乾燥機のソフトウェアを更新するために使用されます。洗濯乾燥機の更新が利用可能な場合、自動でダウンロードされます。更新のインストールは自動では行われません。手動で起動させる必要があります。

更新をインストールしなくても、通常通り洗濯乾燥機を使用し続けることができます。ただし、ミーレは更新をインストールすることを勧めます。

有効化/無効化

リモートアップデート機能は標準で有効化されています。利用可能な更新は自動的にダウンロードされますが、インストールは手動で行う必要があります。

すべての更新を自動でダウンロードしたくない場合は、リモートアップデートを無効にします。

リモートアップデートの実行

更新の内容と範囲に関する情報は、ミーレアプリ内で提供されます。

ソフトウェアの更新が利用可能な場合、洗濯乾燥機にメッセージが表示されます。

更新は直ちにもしくは後でインストールできません。洗濯乾燥機の電源を入れると、更新についてのリマインドが表示されます。

更新をインストールしない場合は、リモートアップデートを無効にします。

更新には数分かかることがあります。

注意:

- 更新が利用可能になったときのみ、メッセージを受け取ります。
- 更新がインストールされたら、取り消すことはできません。
- 更新中は洗濯乾燥機の電源を切らないでください。それ以外の場合、更新は中止され、インストールされません。
- 一部のソフトウェアの更新は、ミーレ認定の技術者によってのみ実行できます。

設定

機器パラメータ

周波数

周波数をお住まいの地域に合わせて50Hz または60Hzに切り替えることができます。

工場出荷設定は50Hzで設定されています。

オペレーターおよび制御ソフトウェアの著作権およびライセンス

ミーレは、機器の運用および操作として、いわゆるオープンソースライセンスの対象とならない、独自およびサードパーティ製ソフトウェアを使用しています。本ソフトウェアおよびソフトウェアコンポーネントは著作権により保護されています。ミーレおよびサードパーティの著作権は尊重していただく必要があります。

さらに、本機器にはオープンソースライセンスに基づき配布されるソフトウェアコンポーネントが含まれています。そこに含まれるオープンソースコンポーネントに関しては、機器のメニュー項目「設定 | 機器パラメータ | 法的情報 | オープンソースライセンス」、関連する著作権に関する注意事項、各時点で有効なライセンス条件のコピーおよびその他の情報を参照してください。そこに記載されたオープンソースライセンス規約の賠償責任および保証条件は、それぞれの権利者との関係においてのみ適用されます。

通信モジュールの著作権とライセンス

通信モジュールの操作と制御のために、ミーレはオープンソースライセンス条項の対象外のプロプライエタリソフトウェア、またはサードパーティソフトウェアを使用しています。これらのソフトウェアアイテム/ソフトウェアコンポーネントは著作権により保護されています。ミーレおよびサードパーティの著作権は法の下に保護されています。

さらに、この通信モジュールには、オープンソースライセンスに基づき配布されるソフトウェアコンポーネントが含まれています。機器に含まれるオープンソースコンポーネント、著作権についての通知、その時点で有効なライセンス条項のコピー、およびその他の情報は、IPを介して端末のウェブブラウザ上で閲覧できます (<http://<IP address>/Licenses>)。ここに表示されたオープンソースライセンスの賠償責任および保証規約は、それぞれの権利所有者にのみ適用されます。

運転時間

洗濯乾燥機が何時間稼働していたかを見ることができます。

設置条件

低水圧

水圧が低すぎる場合、洗濯乾燥機はプログラムを停止し、給水エラーメッセージが表示されます。

この設定は、常に水圧が低い場合でも問題なく給水を行うために有効化されます。

工場出荷時設定：低水圧の設定はオフになっています。

サッズ クーリング

本洗いの終わりにドラム内に水が追加され、洗濯水を冷却します。

コットンプログラムを70 ° C以上で選択するときに、作動します。

サッズクーリング（洗濯水冷却）の作動:

- 排水ホースをシンクに引っ掛けている場合のやけど防止のため
- 建築物の排水管が高温に耐えられない場合

工場出荷時設定: サッズクーリング（洗濯水冷却）はオフになっています。

温度低下

標高が高い場所では、水の沸点が低くなります。ミーレは、高度2,000 m以上の場所では水の沸騰を避けるために、温度低下設定を有効にすることをお勧めします。高い温度を選択しても最高温度は80 ° Cまでに下がります。

工場出荷時設定: 温度低下設定はオフになっています。

工場出荷時 設定

工場出荷時 設定

変更された設定はすべて、工場出荷時設定にリセットされます。

言語、時刻、ネットワーク設定、お気に入りプログラム、運転時間はリセットされません。

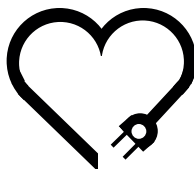

愛情点検

長年ご使用の洗濯機・乾燥機・洗濯乾燥機の点検を！

ご使用の際、このような症状はありませんか？

- ドラムが止まりにくい
- 水もれする（ホース、水槽、給水栓継手）
- こげくさい臭いがしたり、運転中に異常な音や振動がある
- 本体にさわるとビリビリ電気を感じる
- 据付が傾いたりグラグラしている
- スイッチを入れても、動かないときがある
- タイマーが途中で止まることある
- 電源コード、プラグが異常に熱い
- 乾燥性が著しく低下している
- その他の異常・故障がある



●使用を中止してください●

このような場合、事故防止のため、スイッチを切りコンセントから差し込みプラグを抜いて、必ずお求めの販売店に点検・修理をご相談ください。ご自分での修理は危険な場合がありますから、絶対になさらないでください。

ご不明な点は下記までお問い合わせください。

ミーレ・ジャパン株式会社

カスタマーサービス 0120-310-647（フリーダイヤル）

〒153-0063 東京都目黒区目黒1-24-12 オリックス目黒ビル4階

www.miele.co.jp

廃棄時のお願い！

家電リサイクル法では、お客様がご使用済みの洗濯機・乾燥機・洗濯乾燥機を廃棄される場合は収集・運搬料金・再商品化料金（リサイクル料金）をお支払いいただき、対象品を販売店や市町村に適正に引き渡すことが求められています。

WTR 860 WPM

ja-JP

M.-Nr. 12 931 900 / 01