











Bruksanvisning Kyl/frys-kombination



Läs **ovillkorligen** bruks- och monteringsanvisningen före uppställning, installation och idrifttagning. På så vis skyddar du dig samt undviker skador på produkten.

Innehåll

Säkerhetsanvisningar och varningar	5
Bidra till att skona miljön	13
Installation	14
Uppställningsplats.....	14
Side-by-side-kombinationer	15
Klimatklass.....	15
Ventilation	15
Ändra dörrupphängning.....	16
Frontplatta	16
Horisontalt och vertikalt spaltmått	16
– Vikt frontplatta	17
Begränsa dörrrens öppningsvinkel	17
Inbyggnadsmått.....	18
Inbyggnad i ett högskåp/sidovy	18
Anslutningar och ventilation.....	19
Elanslutning.....	20
Spara energi	21
Beskrivning av skåpet	22
Manöverpanel med startdisplay.....	24
Inställningsläge 	24
Välja önskad funktion i inställningsläget 	26
Ändra inredningen	27
Flytta dörrhyllor och flaskhyllor.....	27
Sätta fast ägghållaren.....	27
Flytta flaskstödet eller ta bort det	27
Flytta hyllplan	27
Flytta delbart hyllplan.....	27
Flytta delat hyllplan	27
Flytta flaskhylla.....	28
Använda flaskhyllan i avskiljarplattan.....	28
Sätta in adapter för bakplåten.....	28
Strukturera frysdelen flexibelt (VarioRoom)	29
Flytta kolfiltret	29
Medföljande tillbehör.....	29
Extra tillbehör.....	30
Koppla in och stänga av skåpet	31
Före den första användningen	31
Ansluta skåpet.....	31
Starta skåpet.....	31

Stänga av skåpet	31
Stänga av kyldelen separat.....	31
Om skåpet ska stå oanvänt under en längre tid	32
Rätt temperatur	33
Temperaturvisning.....	33
Ställa in temperatur i kyl- och frysdelen.....	33
Möjliga inställningsvärden	33
Använda snabbkylning och snabbinfrysning.....	35
Göra ytterligare inställningar	37
Förklaringar till de enskilda inställningarna	37
Partyläge 	37
Semesterläge 	37
Aktivera spärrfunktionen  / 	37
Sabbatläge 	38
Ändra tiden för aktivering av dörrlarmet 	39
Miele@home.....	39
Ändra ljudstyrkan för varnings- och ljudsignaler  / 	40
Ändra displayens ljusstyrka 	40
Stänga av demoläget 	41
Återställa leveransinställningar 	41
Information 	41
Indikator för byte av kolfilter 	41
Rengöringsläge 	41
Temperatur- och dörrlarm	43
Förvara livsmedel i kyldelen.....	45
Olika kylzoner.....	45
Inte lämpligt att ha i kylskåp	46
Anvisningar för inköp av livsmedel	46
Förvara livsmedel rätt	46
Förvara livsmedel i PerfectFresh Pro-zonen	47
PerfectFresh Pro-zon.....	47
Låda för fuktig förvaring	47
Låda för torr förvaring.....	48
Frysa in och förvara livsmedel.....	50
Vad händer när man fryser in färsk livsmedel?	50
Maximal infrysningssmängd	50
Förvara djupfrost färdigmat.....	50
Frysa in färsk livsmedel själv.....	50
Förvaringstid för infrysning av livsmedel.....	52
Snabbkyla dryck.....	52

Innehåll

Använda tillbehör.....	52
Göra isbitar	52
Rengöring och skötsel.....	53
Avfrostning	53
Anvisningar för rengöringsmedel.....	53
Förbereda skåpet för att göra rent det.....	53
Rengöra insidan	54
Rengöra tillbehör för hand eller i diskmaskin.....	54
Ta ut och ta isär för rengöring	55
Sätta in lådor och glasskivor i frysdelen	56
Rengöra luckans tätning	57
Rengöra ventilationsöppningarna	57
Efter rengöringen	57
Hur du klarar av mindre fel själv.....	58
Orsaker till ljud.....	67
Miele service.....	69
Få hjälp vid eventuella störningar.....	69
EPREL-databas.....	69
Mieles garanti	69
Information	70
Konformitetsdeklaration	70
Upphovsrättsliga föreskrifter och licenser.....	70

Säkerhetsanvisningar och varningar

Detta skåp uppfyller gällande säkerhetskrav. Felaktig användning kan dock medföra person- och sakskador.

Läs bruks- och monteringsanvisningen noga innan du börjar använda skåpet. Det är viktigt eftersom den innehåller information om inbyggnad, säkerhet, användning och underhåll. På så vis undviker du personskador samt skador på skåpet.

I enlighet med normen IEC 60335-1 påpekar Miele att det är viktigt att läsa all tillgänglig information om installation av skåpet samt säkerhetsanvisningarna och varningarna.

Miele tar inget ansvar för skador som har uppstått på grund av att dessa anvisningar inte har följts.

Spara bruks- och monteringsanvisningen och överlämna den vid eventuellt ägarbyte.

Användningsområde

► Skåpet är avsett att användas i privata hushåll och i hushållsliknande miljöer, till exempel

- i affärer, på kontor och liknande arbetsmiljöer
- i jordbruksfastigheter
- av kunder på hotell, motell, bed and breakfasts och andra typiska hushållsmiljöer.

Det är inte avsett att användas utomhus.

► Skåpet är endast avsett att användas i hushåll för kylning och förvaring av livsmedel samt för förvaring av frysta livsmedel och infrysning av färska livsmedel samt beredning av is.

All annan användning är otillåten.

► Skåpet är inte avsett för förvaring och kylning av mediciner, blodplasma, laboratoriepreparat eller liknande ämnen eller produkter enligt medicinproduktmyndigheten. En felaktig användning av skåpet kan medföra skador på de livsmedel som förvaras eller att de förstörs helt. Skåpet är inte heller avsett att användas i utrymmen med explosionsrisk.

Miele ansvarar inte för skador som har uppkommit till följd av otillåten eller felaktig användning.

Säkerhetsanvisningar och varningar

► Personer (barn inräknade), som på grund av sina fysiska, sensoriska eller psykiska förmågor, eller på grund av bristande erfarenhet eller okunskap, inte är kapabla att använda skåpet på ett säkert sätt, måste hållas under uppsikt vid användningen.

Dessa personer får endast använda skåpet utan uppsikt om de har blivit instruerade i hur det ska användas samt förstått vad som kan gå fel.

Om det finns barn i hemmet

► Barn under åtta år bör hållas borta från skåpet. De får endast använda det under uppsikt.

► Barn från åtta år och uppåt får endast använda skåpet utan uppsikt under förutsättning att de känner till hur man använder det på ett säkert sätt. Barn måste kunna se och förstå riskerna med en felaktig användning.

► Barn får inte rengöra eller underhålla skåpet utan uppsikt.

► Håll uppsikt över barn som befinner sig i närheten av skåpet. Låt inga barn leka med det.

► Kvävningsrisk! Barn kan under lek linda in sig i förpackningsmaterial (till exempel plastfolie) eller dra det över huvudet och kvävas. Håll därför barn borta från förpackningsmaterial.

Teknisk säkerhet

► Tätheten i kretsloppet med köldmedium har kontrollerats. Detta skåp uppfyller gällande säkerhetskrav och EU-riktlinjer.



► Varning: Brandrisk/brännbara material. Denna symbol finns på kompressorn och informerar om att det finns brännbara material. Ta inte bort detta klistermärke.

Säkerhetsanvisningar och varningar

Köldmediet i skåpet (uppgifter på typskylten) är miljövänligt, men brännbart.

Användningen av detta miljövänliga köldmedium innebär delvis en ökning av driftljuden. Förutom kompressorns driftljud kan det höras ljud när köldmediet strömmar genom kylkretsloppet. Dessa effekter går tyvärr inte att undvika, men har ingen påverkan på skåpets effekt. Se till att ingen del av kylkretsloppet skadas vid transport och montering/uppställning av skåpet. Utsprutande köldmedium kan leda till ögonskador och utträdande kylmedel kan antändas.

Vid skador på skåpet:

- Undvik öppen eld och saker som är lättantändliga.
- Bryt strömmen till skåpet.
- Ventilera rummet där skåpet står i några minuter.
- Kontakta Miele service.

► Ju mer köldmedium som finns i ett skåp desto större måste rummet vara där skåpet ska stå. Om skåpet skulle börja läcka kan det hända att det bildas en lättantändlig blandning av gas och luft. Per 8 g köldmedium måste rummet vara minst 1 m³ stort. Mängden köldmedium står på typskylten på insidan av skåpet.

► Anslutningsinformationen (säkring, frekvens och spänning) på typskylten måste absolut överensstämma med elnätets för att undvika skador på skåpet. Jämför denna information före anslutning.

Rådfråga en elektriker vid tveksamhet.

► Skåpets elektriska säkerhet garanteras endast om det ansluts till ett jordat eluttag som är installerat enligt gällande föreskrifter. Det är mycket viktigt att denna grundläggande säkerhetsföreskrift är uppfylld. Låt en elektriker kontrollera installationen vid tveksamhet.

► Det är möjligt att tidvis eller permanent använda en fristående eller icke nätsynkron energiförsörjningsenhet (till exempel fristående elnätverk, backupsystem). Driften förutsätter att energiförsörjningsenheten följer föreskrifterna enligt EN 50160 eller liknande.

De skyddsåtgärder som ska tas på uppställningsplatsen och i denna Miele-produkt vad gäller funktion och arbetssätt måste även säkerställas i fristående respektive icke nätsynkron drift. Vid behov ska åtgärderna ersättas med likvärdiga åtgärder i installationen. Exempelvis enligt det som står i aktuell publicering från VDE-AR-E 2510-2.

Säkerhetsanvisningar och varningar

- ▶ Om den medföljande nätanslutningskabeln är skadad måste den bytas ut mot en originalreservdel för att förhindra risker för användaren. Endast om originalreservdelar används garanterar Miele att alla säkerhetskrav uppfylls. Av säkerhetsskäl får kabeln bara bytas av en auktoriserad specialist eller av Miele service.
- ▶ Grenuttag eller förlängningskablar uppfyller inte den nödvändiga säkerheten (brandfara). Anslut inte skåpet till elnätet med hjälp av sådana.
- ▶ Om spänningsförande delar eller nätanslutningskabeln kommer i kontakt med fukt kan det orsaka kortslutning. Ta därför inte skåpet i bruk på platser där exempelvis mycket fukt och stänk kan förekomma (till exempel garage, tvättstugor och så vidare).
- ▶ Detta skåp får inte användas på platser som inte är fasta (till exempel båtar).
- ▶ Ett skadat skåp kan vara en fara för din säkerhet. Kontrollera att det inte har några synliga skador. Ta aldrig ett skadat skåp i drift.
- ▶ Använd endast skåpet när det är inbyggt. På så vis garanteras en säker funktion.
- ▶ Vid installation, underhållsarbeten och reparationer måste skåpet vara spänningsfritt. Det är det endast i något av följande fall:
 - När säkringarna är frånslagna.
 - När skruvsäkringarna är helt utskruvade.
 - När anslutningskabeln är utdragen ur eluttaget. Dra i stickproppen, inte i anslutningskabeln, för att bryta strömmen.
- ▶ Ej fackmässigt utförd installation, underhåll och reparation kan medföra avsevärda risker för användaren. Installationer, underhåll och reparationer får endast utföras av en av Miele auktoriserad fackman.
- ▶ Garantin upphör om skåpet repareras av någon annan än av Miele auktoriserad service.
- ▶ Defekta delar får endast bytas ut mot originaldelar från Miele. Endast för dessa delar garanterar Miele att alla säkerhetskrav uppfylls.
- ▶ Detta skåp är på grund av speciella krav (som till exempel temperatur, fukt, kemisk beständighet, reptålighet och vibration) utrustat med en speciallampa. Denna lampa får bara användas för det avsedda ändamålet. Den är inte anpassad för vanlig rumsbelysning. Lampan får bara bytas av Miele service eller en behörig elektriker. Detta skåp har flera ljuskällor med minst energieffektivitetsklass F.

Korrekt installation

- ▶ Vid installationen av skåpet ska även den medföljande monteringsanvisningen beaktas.
- ▶ Använd alltid skyddshandskar när skåpet transporteras och byggs in.
- ▶ Ställ upp skåpet med hjälp av ytterligare en person.
- ▶ Vid omhängning av dörren (om detta krävs) ska instruktionerna i den medföljande monteringsanvisningen följas.
- ▶ Installera endast skåpet i ett stabilt, vågrätt inbyggnadsskåp som står i en rät vinkel på ett vågrätt och jämnt golv.

Användning

- ▶ Beroende på skåpets klimatklass får vissa fastställda rumstemperaturer inte över- eller underskridas. Klimatklassen framgår av typskylten på skåpets insida. En lägre omgivande temperatur medför att kompressorn står stilla längre stunder, vilket gör att skåpet inte kan hålla nödvändig temperatur.
- ▶ Om ventilationsöppningarna täcks för eller blockeras ökar energiförbrukningen och skador på skåpet kan inte uteslutas.
- ▶ Om fett- eller oljehaltiga livsmedel förvaras i skåpet eller i skåpdörren, se till att det fett eller den olja som eventuellt rinner ut inte kommer i kontakt med skåpets plastdelar. Då kan spänningssprickor i plasten bildas som kan leda till att plasten spricker helt.
- ▶ Risk för brand och explosion. Förvara inga explosiva ämnen eller produkter med brännbara drivgaser (till exempel sprayburkar) i skåpet. Antändbara gasblandningar kan antändas av elektriska komponenter.
- ▶ Explosionsrisk. Använd inga elektriska maskiner i skåpet (till exempel för att tillverka mjukglass). Det kan leda till att det uppstår gnistor.
- ▶ Risk för person- och sakskador. Förvara inte burkar och flaskor med kolsyrhaltiga drycker eller vätskor som kan frysa i skåpet. Burkarna eller flaskorna kan spricka eller explodera.
- ▶ Risk för person- och sakskador. Flaskor som förvarats i frysen för snabbkylning måste tas ut igen senast efter en timme. Flaskorna kan spricka eller explodera.
- ▶ Skaderisk. Rör inte frysgods och metalldelar med blöta händer. Händerna kan frysa fast.

Säkerhetsanvisningar och varningar

- ▶ Skaderisk. Stoppa aldrig isbitar och glass, särskilt isglass, som kommer direkt ur frysdelen i munnen. Den mycket låga temperaturen medför risk för att läpparna eller tungan fryser fast vid frysgodset.
- ▶ Frys inte in delvis eller helt upptinade livsmedel igen. Förbruka dem så snabbt som möjligt, annars sjunker livsmedlens näringsvärde och de förstörs. Du kan frysa in livsmedlen igen efter det att du har kokat eller stekt dem.
- ▶ Vid förtäring av livsmedel som förvarats för länge finns risk för matförgiftning. Hållbarheten beror på flera faktorer, exempelvis varans färskhet, dess kvalitet och förvaringstemperatur. Kontrollera hållbarhetsdatum och livsmedelstillverkarens förvaringsanvisningar!

Tillbehör och reservdelar

- ▶ Använd endast Miele originaltillbehör. Om ej godkända tillbehör används gäller inte längre garanti och/eller produktansvar och Miele kan inte längre garantera att säkerhetsbestämmelserna uppfylls.
- ▶ Miele garanterar tillgängligheten av reservdelar till ditt skåp i upp till 15 år (minst 10 år) efter att modellserien har utgått ur sortimentet.

Rengöring och skötsel

- ▶ Behandla aldrig tätningarna med olja eller fett. De blir då porösa med tiden.
- ▶ Ångan i en ångrengörare kan tränga fram till spänningsledande delar och orsaka kortslutning. Använd därför aldrig ångrengörare vid rengöring av skåpet.
- ▶ Spetsiga och vassa föremål skadar kylslingorna och skåpet slutar fungera. Använd därför aldrig spetsiga eller vassa föremål för att
 - ta bort frost- och isskikt
 - lossa isblock och fastfrusna livsmedelsförpackningar.
- ▶ Ställ aldrig in elektriska värmeelement eller stearinljus i skåpet för avfrostning. Plasten skadas.
- ▶ Använd inga sprayer eller avisningsmedel. De kan bilda explosiva gaser, innehålla för plasten skadliga lösnings- eller drivmedel eller vara hälsovådliga.

Transport

- ▶ Transportera alltid skåpet stående och i transportförpackningen för att det inte ska skadas.

► Risk för person- och saksador. Var alltid två när ni transporterar och flyttar skåpet eftersom det är mycket tungt.

Hantering av uttjänat skåp

- Lekande barn kan stänga in sig i skåpet och kvävas.
 - Demontera dörren/dörrarna.
 - Ta ut lådorna.
 - Lämna hyllplanen i skåpet så att barn inte kan klättra in i det.
 - Se till att göra dörrlåset obrukbart innan skåpet lämnas in för återvinning. Därmed förhindras att barn som leker kan råka låsa in sig och utsättas för livsfara.
- Risk för elektriska stötar!
 - Skilj stickkontakten från nätkabeln.
 - Skilj nätkabeln från den uttjänade produkten.

Avfallshantera stickkontakten och nätkabeln separat från den uttjänade produkten.

► Se vid avfallshantering till att skåpet inte står i närheten av bensin eller andra brännbara gaser och vätskor.

► Brandrisk på grund av olja eller kylmedel som läcker ut!
Köldmediet och oljan som används i detta skåp är brännbart. Köldmedium eller olja som läcker ut kan antändas om koncentration är hög och det kommer i kontakt med en extern värmekälla. Kontrollera att kylkretsloppet inte skadas under avfallshantering för att förhindra att köldmedium (uppgifter på typskylten) och olja läcker ut okontrollerat.

► Utsprutande köldmedium kan leda till ögonskador. Skada inga delar av skåpets kylsystem genom att exempelvis

- sticka hål på förångarens kylmedelskanaler
- bryta av rörledningar
- skrapa av ytbeläggningar.

Symbol på kompressorn (beroende på modell)

Denna anvisning har endast betydelse vid återvinning. Vid normal drift är det ingen fara!

Säkerhetsanvisningar och varningar



- ▶ Oljan i kompressorn kan vara dödlig om man sväljer den eller om den kommer ner i luftvägarna.

Transportförpackning

Förpackningen skyddar maskinen mot transportskador. Förpackningsmaterialen är valda med hänsyn till miljön och är därför återvinningsbara.

Förpackning/emballage som återförs till materialkretsloppet innebär minskad råvaruförbrukning. Lämna till materialspecifika återvinningscentraler om möjligt. Din Miele-återförsäljare kan ta tillbaka förpackningen.

Hantering av uttjänt maskin

Uttjänade elektriska och elektroniska produkter innehåller i många fall material som kan återanvändas. Men de innehåller även skadliga ämnen som är nödvändiga beståndsdelar för produkternas funktion och säkerhet. Om sådana ämnen hamnar i hushållsavfallet eller hanteras på fel sätt kan det medföra skador på människors hälsa och på miljön. Kasta därför på inga villkor den uttjänade produkten i hushållsavfallet.



Se till att skåpet inte skadas innan det lämnas in för miljövänligt omhändertagande.

På detta sätt säkerställs att köldmediet i skåpet och oljan i kompressorn inte läcker ut.

Lämna in uttjänade elektriska och elektroniska produkter till en återvinningsstation. Du är själv ansvarig för att radera eventuella personliga uppgifter som kan stå på maskinen. Du har en lagstadgad skyldighet att plocka ur gamla batterier och lampor som inte sitter fast i produkten. Ta dem till ett lämpligt uppsamlingsställe, där de kan lämnas in. Se till att den uttjänade produkten förvaras barnsäkert tills den lämnas in för omhändertagande.

Installation

Uppställningsplats

 Risk för skador om skåpet tippar. Skåpet är mycket tungt och kan tippa framåt när dörren är öppen. Håll dörren respektive dörrarna stängd/-a tills skåpet är inbyggt. Skåpet ska säkras i inbyggnadsnischen enligt bruks- och monteringsanvisningen.

 Brand- och skaderisk på grund av värmeavgivande produkter. Värmeavgivande produkter kan antändas och orsaka brand i skåpet. Skåpet får inte byggas in under en häll.

 Brand- och skaderisk på grund av öppen låga. Öppna lågor kan orsaka brand i skåpet. Se till att till exempel inte ställa tända ljus i närheten av skåpet.

Skåpet bör stå på en torr och välventilerad plats.

 Skaderisk på grund av för hög luftfuktighet.

Vid hög luftfuktighet kan kondens hamna på skåpets utsida. Denna kondens kan leda till korrosion.

Placera skåpet i ett torrt rum med tillräcklig ventilation.

Se till att skåpdörren/-arna stängs ordentligt och att skåpet byggts in enligt beskrivning. De angivna måtten för ventilation måste hållas.

Tänk på att energiförbrukningen ökar om skåpet står bredvid ett element, en spis eller en annan värmekälla. Undvik direkt sol.

Ju högre den omgivande temperaturen är, desto längre tid går kompressorn och desto högre blir energiförbrukningen.

Tänk dessutom på följande när du bygger in ditt skåp:

- Väggtuttaget får inte vara bakom skåpet. Det måste vara lätt tillgängligt vid nödfall.
- Stickpropp och anslutningskabel får inte komma åt skåpets baksida eftersom de kan skadas av vibrationer från skåpet.
- Andra produkter får inte heller anslutas till kontakter som finns bakom skåpet.
- Se till att sladden inte kläms fast eller skaver mot vassa kanter när skåpet ställs upp.
- Använd inga grenuttag, förlängningskablar eller andra elektroniska produkter (till exempel halogentransformatorer) i området kring skåpets baksida.

- Golvet på uppställningsplatsen måste vara vågrätt och jämnt och ha samma höjd som omgivande golv.

Side-by-side-kombinationer

 Skaderisk på grund av kondensat på skåpets utsida.

Vid hög luftfuktighet kan kondens hamna på skåpets utsida, vilket kan leda till korrosion.

Placera aldrig ett skåp vertikalt eller horisontalt mot andra modeller.

Undantag: skåpet kan byggas in bredvid ett annat skåp med integrerade värmeelement i separata inbyggnadsnischer. Rådfråga din återförsäljare om vilka kombinationer som är möjliga för ditt skåp.

Klimatklass

Beroende på skåpets klimatklass får vissa fastställda rumstemperaturer inte över- eller underskridas. Klimatklassen framgår av typskylten på skåpets insida.

Klimatklass	Omgivningstemperatur
SN	10 till 32 °C
N	16 till 32 °C
ST	16 till 38 °C
T	16 till 43 °C
SN-ST	10 till 38 °C
SN-T	10 till 43 °C

En lägre omgivande temperatur medför att kompressorn står stilla längre stunder. Detta kan leda till högre temperaturer i skåpet och orsaka följdskador.

Ventilation

 Brand- och skaderisk på grund av otillräcklig ventilation.

Om skåpet inte har en ordentlig ventilation, går kompressorn igång oftare och går under längre tid. Detta leder till ökad energiförbrukning och till ökad drifttemperatur för kompressorn vilket kan leda till skador på kompressorn.

Se till att skåpet är tillräckligt ventilerat.

Tänk på att hålla de angivna måtten för ventilationsöppningarna.

Ventilationsöppningarna får inte täckas för eller blockeras.

De måste dessutom regelbundet rengöras från damm.

Installation

Luften på baksidan av skåpet värms upp. Därför måste inbyggnadsskåpet vara konstruerat så att god ventilation garanteras (se avsnittet "Inbyggnadsmått" och medföljande monteringsanvisning).

Ändra dörrupphängning

⚠ Risk för person- och sakskador på grund av tung dörr.

Om ändringen av dörrupphängningen bara utförs av en person är skaderisken större.

Ändra alltid dörrupphängningen med hjälp av ytterligare en person.

Skåpet levereras med högerhängd dörr. Ska dörren vara vänsterhängd måste dörrupphängningen ändras (se medföljande monteringsanvisning).

Frontplatta

Horisontalt och vertikalt spaltmått

Beroende på köksdesign är tjocklek och kantradie på frontplattan samt omkringliggande spaltmått (horisontalt och vertikalt mått) fastlagt.

Tänk därför alltid på:

- Horisontalt spaltmått

Mellanrummet mellan frontplattan och skåpluckan under respektive över måste vara minst 3 mm.

- Vertikalt spaltmått

Om spaltmättet mellan frontplattan till skåpet och den bredvidliggande skåpluckan är för litet kan det hända skåpdörren kommer att slå emot skåpluckan bredvid.

Beroende på tjocklek och kantradie på frontplattan kan ett individuellt spaltmått behövas.

Det här måste du tänka på när du designar ditt kök eller om du ska byta ut skåpet.

Tjocklek på frontplattan A [mm]	Spaltmått X [mm] för olika kantradier B			
	R0	R1,2	R2	R3
≥16–19	minst 3			
20	5	4	4	3,5
21	5,5	5	4,5	4
22	6,5	6	5,5	5

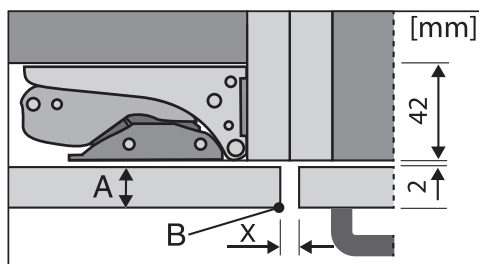

bredvidliggande skåplucka

A = tjocklek frontplatta

B = kantradie

X = spaltmått

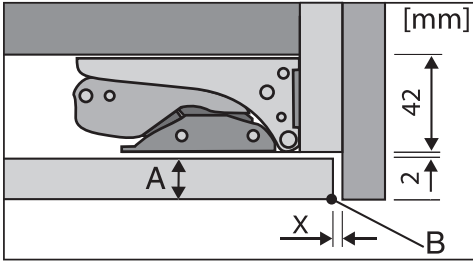

bredvidliggande passida

A = tjocklek frontplatta

B = kantradi

X = spaltmått

Tips! Montera en passbit mellan inbygg-nadsskåpet och sidoväggarna. På så vis får du ett tillräckligt stort avstånd.

– Vikt frontplatta

 Skaderisk på grund av tung frontplatta.

En monterad frontplatta som över-skrider den tillåtna vikten kan skada gångjärnen, vilket i sin tur kan leda till funktionsstörningar.

Den maximalt tillåtna vikten för frontplattorna i kg är:

Skåp	Övre frontplatta	Nedre frontplatta
KFN 7744 ...	18	12
KFN 7844 ...	19	12

Begränsa dörrens öppningsvinkel

Gångjärnen är fabriksinställda så att dörren kan öppnas mycket.

Om dörrens öppningsvinkel ska begränsas till cirka 90° kan detta justeras med gångjärnen.

Dörrbegränsningsstiften måste monteras innan skåpet byggs in.

För att sätta in stiften i det övre gångjärnet på dörren till frysdelen måste dörren till kyldelen tas bort (se medföljande monteringsanvisning).

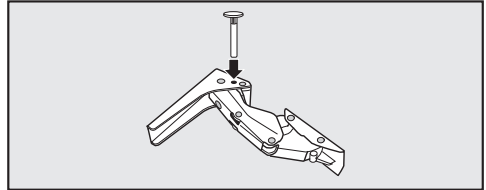

- Sätt i de medföljande stiften uppifrån i gångjärnen för att begränsa öppningsvinkeln.

Skåpdörrarnas öppningsvinklar är nu begränsade till 90°.

Installation

Inbyggnadsmått

Inbyggnad i ett högskåp/sidovy

Alla mått är angivna i mm.

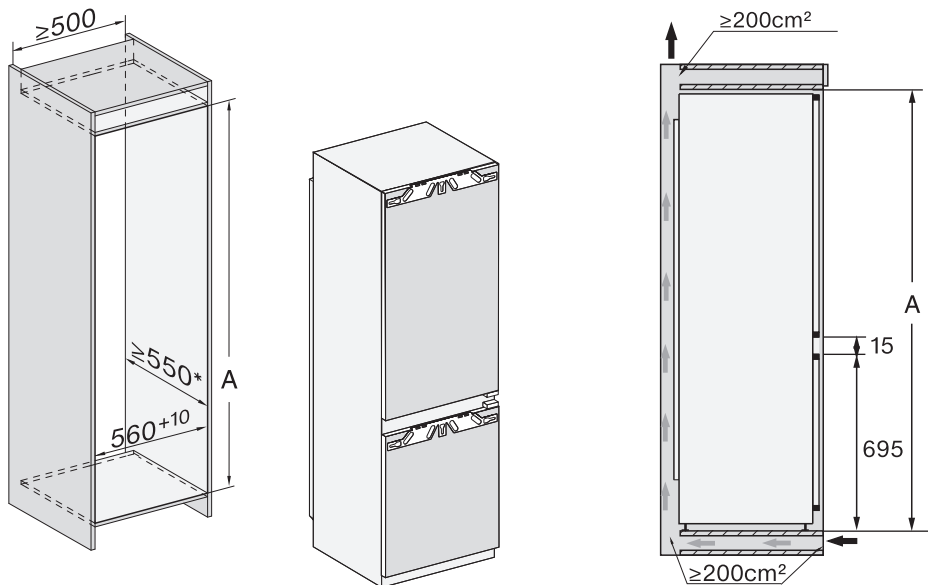

* Den deklarerade energiförbrukningen beräknades för ett nischdjup på 560 mm. Skåpet är fullt funktionsdugligt vid ett nischdjup på 550 mm, men det har då en marginellt högre energiförbrukning.

Se till att inbyggnadsskåpet exakt motsvarar de angivna måtten innan du bygger in skåpet.

	Nischhöjd A
KFN 7744 ...	1772–1788
KFN 7844 ...	1940–1950

Anslutningar och ventilation

Alla mått är angivna i mm.

De angivna måtten för ventilationsöppningarna måste absolut hållas för att en korrekt funktion ska säkerställas.

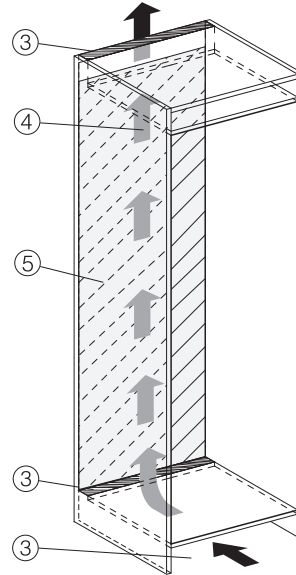
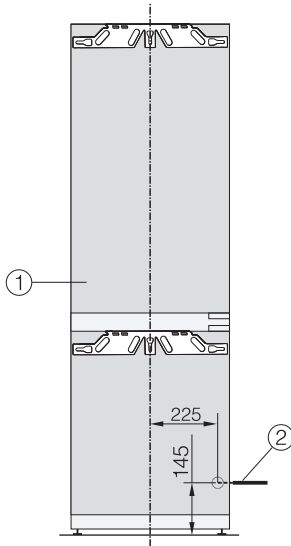

- ① Vy framifrån
- ② Nätanslutningskabel, längd = 2200 mm
Du kan beställa en längre nätanslutningskabel hos Miele service.
- ③ Ursågning för ventilation min 200 cm²
- ④ Ventilation
- ⑤ Ingen anslutning i detta område

Installation

Elanslutning

Skåpet får bara anslutas till ett godkänt jordat uttag med hjälp av den medföljande kabeln.

Ställ upp skåpet på så vis att vägguttaget enkelt kan komma åt. Om det inte är möjligt, se till att det på installationsplatsen finns en avskiljningsanordning för varje pol.

 Brandfara på grund av överhettning.

Grenuttag och förlängningskablar kan leda till överbelastning på kablarna om de används med skåpet.

Använd av säkerhetsskäl inga grenuttag eller förlängningskablar.

Elanslutningen måste utföras enligt VDE 0100.

Av säkerhetsskäl rekommenderar vi användning av en jordfelsbrytare av typen  i den tilldelade installationen för skåpets elektriska anslutning på uppställningsplatsen.

En skadad anslutningskabel får bara ersättas med en speciell anslutningskabel av samma modell (kan beställas hos Miele service). Av säkerhetsskäl får kabeln bara bytas av en auktoriserad fackman eller av Miele service.

Uppgifter om anslutningseffekt och säkring finns i denna bruksanvisning eller på typskylten. Jämför uppgifterna med uppgifterna för elanslutningen på uppställningsplatsen. Hör efter med en elektriker vid tveksamhet.

Det är möjligt att tidvis eller permanent använda en fristående eller icke nätsynkron energiförsörjningsenhet (till exempel fristående elnätverk, backupsystem). Driften förutsätter att energiförsörjningsenheten följer föreskrifterna enligt EN 50160 eller liknande.

De skyddsåtgärder som ska tas på uppställningsplatsen och i denna Miele-produkt vad gäller funktion och arbetssätt måste även säkerställas i fristående respektive icke nätsynkron drift. Vid behov ska åtgärderna ersättas med likvärdiga åtgärder i installationen. Exempelvis enligt det som står i aktuell publicering från VDE-AR-E 2510-2.

Ansluta skåpet

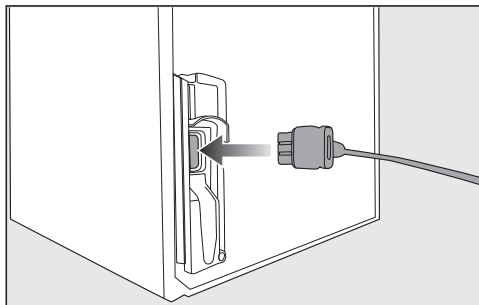

- Sätt in kontakten på baksidan av skåpet.

Se till att kontakten sitter i ordentligt.

- Sätt in skåpets kontakt i vägguttaget.

Nu är skåpet elanslutet.

Så här sparar du energi:

- Uppställnings-plats** Vid högre omgivande temperaturer behöver skåpet kyla oftare och förbrukar därmed mer energi. Tänk därför på följande:
- Ställ skåpet på en plats med god ventilation.
 - Ställ inte skåpet bredvid en värmekälla (element och/eller spis).
 - Skydda skåpet från direkt solljus.
 - Se till att ha en optimal omgivande temperatur på cirka 20 °C.
 - Håll ventilationsöppningarna fria och rengör dem regelbundet från damm.
- Temperatur-in-ställning** Ju kallare temperatur, desto högre energiförbrukning! Följande inställningar rekommenderas:
- Kyladel 4 till 5 °C.
 - PerfectFresh Pro-zon nära 0 °C.
 - Frysdel -18 °C.
- Användning** Den tillförda värmen och en begränsad luftcirkulation gör att energiförbrukningen ökar. Tänk därför på följande:
- Låt aldrig skåpdörren/-arna stå öppen/öppna längre stunder. Om du har en tydlig struktur på livsmedlen så hittar du dem snabbare.
 - Stäng alltid dörren/dörrarna helt när de har varit öppna.
 - Låt varm mat och dryck svalna innan de ställs in i skåpet.
 - Förpacka livsmedlen väl eller förvara dem väl övertäckta.
 - För att luftcirkulationen ska fungera bör lådor och hyllplan inte vara överfyllda.
 - Låt frysta livsmedel tina i kyldelen.
 - Håll lådorna och hyllplanen placerade som vid leverans.

Beskrivning av skåpet

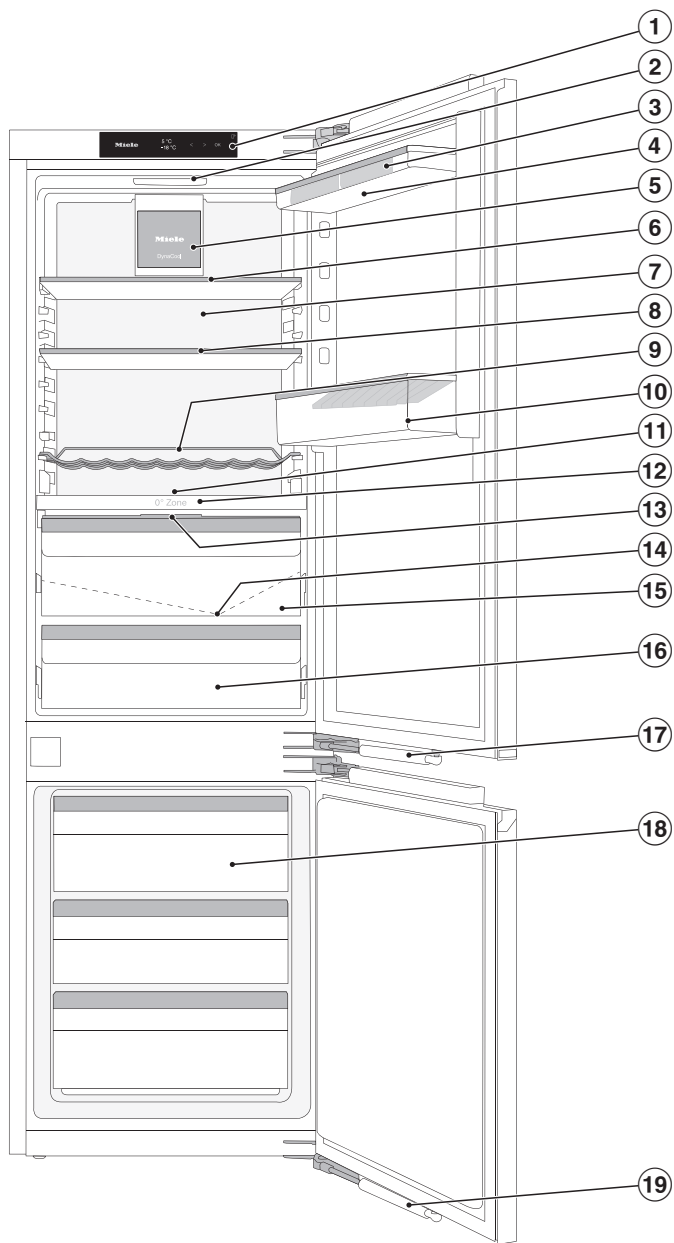

Denna bild visar ett exempel.

- ① Display
- ② Innerbelysning
- ③ Ägghållare
- ④ Hyllor i skåpdörren
- ⑤ Fläkt
- ⑥ Delbart hyllplan (FlexiBoard)
- ⑦ Torr bakvägg för att förhindra kondensat
- ⑧ Hyllplan
- ⑨ Variabel flaskhylla
- ⑩ Flaskhylla med flaskhållare
- ⑪ Plats för bakplåt (ComfortSize)
- ⑫ Avskiljarplatta med flaskhylla
- ⑬ Fackets lucka för inställning av luftfuktighet i lådan för fuktig förvaring
- ⑭ Uppsamlingsränna och avloppsrör för avfrostningsvatten
- ⑮ Låda för fuktig förvaring för frukt och grönsaker (PerfectFresh Pro-zon)
- ⑯ Låda för torr förvaring med låg temperatur för livsmedel som lätt blir dåliga (PerfectFresh Pro-zon)
- ⑰ Dörrdämpare (SoftClose)
- ⑱ Fryslådor
- ⑲ Dörrdämpare (SoftClose)

Beskrivning av skåpet

Manöverpanel med startdisplay

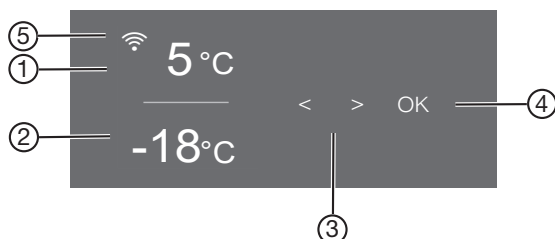













- ① Temperaturvisning för kyldelen
- ② Temperaturvisning för frysdelen
- ③ Touchknappar för att välja en inställning
- ④ Touchknappen *OK* för att bekräfta ett val och för att gå in i inställningsläget ⚙️
- ⑤ Visning av anslutningsstatus (visas bara om funktionen Miele@home har installerats)

Inställningsläge ⚙️

Du kan välja följande funktioner i inställningsläget och delvis även ändra inställningar för:

Symbol	Funktion	Fabriksinställning
	Aktivera eller avaktivera partyläget (se avsnittet "Göra ytterligare inställningar")	Av
	Aktivera eller avaktivera semesterläget (se avsnittet "Göra ytterligare inställningar")	Av
	Aktivera eller avaktivera spärrfunktionen (se avsnittet "Göra ytterligare inställningar")	(Av)
	Stänga av skåpet (se avsnittet "Koppla in och stänga av skåpet")	
	Aktivera eller avaktivera sabbatläget (se avsnittet "Göra ytterligare inställningar")	Av

Beskrivning av skåpet

	Hämtar version av sabbatsläget	—
	Ändra tiden för aktivering av dörrlarmet (se avsnittet “Göra ytterligare inställningar”)	1:00
	Ändra temperaturläget i PerfectFresh Pro-zonen (se avsnittet “Rätt temperatur”).	5
	Installera funktionen Miele@home för första gången, aktivera eller avaktivera wifi eller återställa nätverkskonfiguration (se avsnittet “Göra ytterligare inställningar”)	APP
	Aktivera eller avaktivera knappljudet	På
	Ändra ljudstyrkan för varnings- och ljudsignalerna eller stänga av dessa helt (se avsnittet “Göra ytterligare inställningar”)	På /läge 5
	Ändra displayens ljusstyrka (se avsnittet “Göra ytterligare inställningar”)	Läge 4
	Ändra temperaturenhet (°Celsius eller °Fahrenheit)	°C
	Avaktivera demoläget (visas bara när demoläget är aktiverat) (se avsnittet “Göra ytterligare inställningar”)	Av
	Återställa leveransinställningarna (se avsnittet “Göra ytterligare inställningar”)	—
	Visa information (modellbeteckning och tillverkningsnummer) om ditt skåp (se avsnittet “Göra ytterligare inställningar”)	—
	Aktivera påminnelsen för byte av kolfiltret (se avsnittet “Extra tillbehör”) (se avsnittet “Göra ytterligare inställningar”)	Av
	Aktivera eller avaktivera rengöringsläget (se avsnittet “Rengöring och skötsel”)	Av

Beskrivning av skåpet

Välja önskad funktion i inställningsläget

- Tryck på touchknappen *OK* på manöverpanelen.

I displayen visas  (kyldelen är vald).

- Bläddra med touchknappen *<* eller *>* till symbolen .

- Tryck på *OK*.

- Markera önskad funktion med touchknappen *<* eller *>*.

- Tryck på touchknappen *OK* för att välja önskad funktion.

Vid **inkopplad** funktion visas en punkt i displayens övre hörn .

- För att välja bort en vald funktion trycker du på *OK*.

Vid **avaktiverad** funktion släcks punkten i displayens övre hörn.

Lämna inställningsläget

- Bläddra med touchknappen *<* eller *>* till symbolen .

- Tryck på *OK*.

- Bläddra med touchknappen *<* eller *>* till symbolen  och tryck på *OK*.

■ **Alternativt:**

vänta i cirka 15 sekunder efter den sista knapptryckningen.

Du lämna då inställningsläget automatiskt.

Ändra inredningen

Flytta dörrhyllor och flaskhyllor

Flytta bara hyllor när de är tomma.

- Skjut hyllorna/flaskhyllorna uppåt och lyft ut dem rakt utåt.
- Sätt in hyllan/flaskhyllan där du vill ha den.

Sätta fast ägghållaren

- Sätt fast ägghållaren på hyllans bakre kant i skåpdörren.

Flytta flaskstödet eller ta bort det

Flaskstödet lameller gör så att flaskorna står stadigare när skåpdörren öppnas och stängs.

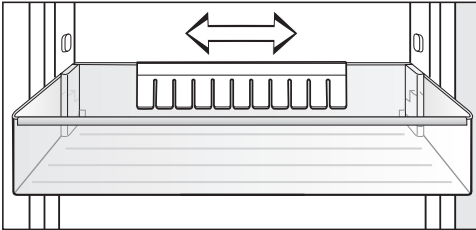

Du kan skjuta flaskstödet åt höger eller vänster. På så vis finns det mer plats för tetrar.

Flaskstödet kan tas bort helt (till exempel för rengöring):

- Dra loss flaskstödet uppåt.

Flytta hyllplan

Hyllplanen kan flyttas och anpassas till matvarornas höjd.

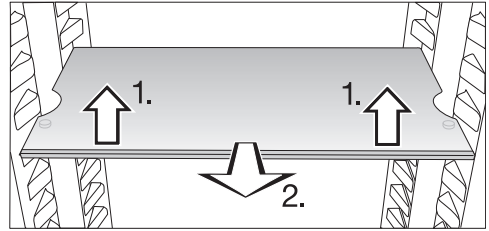

- Lyft upp hyllplanet framtill och dra det framåt.
- Lyft det med utspärningen över hyllhållarna för att flytta hyllplanet uppåt eller neråt.
- Skjut in hyllplanet.

Hyllplanen är säkrade med utdrags-spärrar mot att oavsiktligt dras ut .

Flytta delbart hyllplan

För att kunna ställa höga föremål, till exempel höga flaskor eller kärl, kan den främre delen av det delade hyllplanet skjutas under den bakre delen.

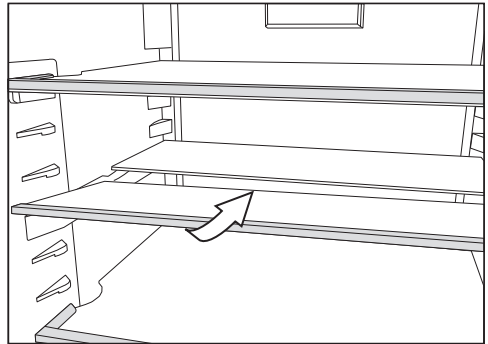

- Lyft den främre halvan av glasskivan lätt framtill och skjut den försiktigt under den bakre hälften.

Flytta delat hyllplan

Det delade hyllplanet kan flyttas.

- Ta ut glasskivornas båda halvor.

Beskrivning av skåpet

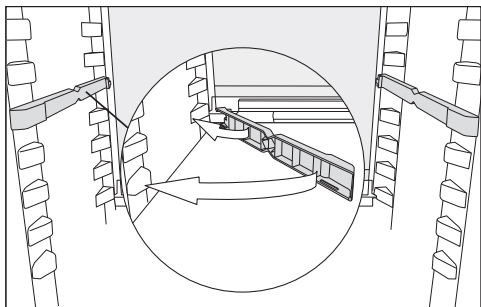

- Sätt de två adaptorna på hyllhållarna i önskad höjd på vänster och höger sida.

Glasskivan med stoppkanten måste ligga bakåt.

Flytta flaskhylla

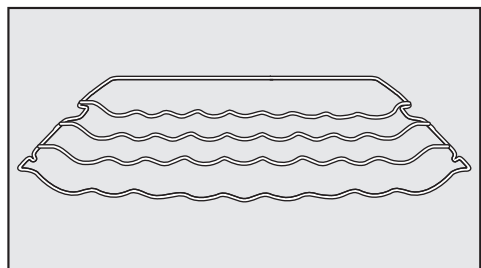

Flaskhyllan kan sättas in var som helst i skåpet.

- Lyft flaskhyllan något framtill, dra den en bit utåt, lyft den med utspärningen över hyllhållarna och sätt sedan in den på valfri höjd.

Kanten längst in på hyllplanet ska peka uppåt så att livsmedlen inte kommer åt skåpets bakre vägg.

Flaskhyllan är säkrad med utdrags-spärrar mot att oavsiktligt dras ut .

Använda flaskhyllan i avskiljarplattan

I avskiljarplattan kan du antingen använda flaskhyllan eller glasbotten.

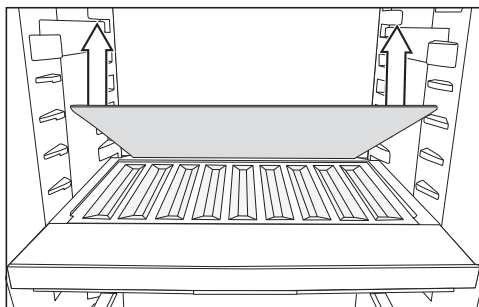

- Ta bort den bakre glasbotten i avskiljarplattan och förvara glasbotten separat.
- Lägg flaskorna med botten bakåt ända tills det tar stopp.

Tips! Om flaskorna står ut från flaskhyllan så flyttar du den undre flaskhyllan uppåt.

Sätta in adapter för bakplåten

Den medföljande adaptorn för bakplåten gör insättningen av bakplåten i kyldelen smidigare. Bakplåtens maximala mått: bredd 466 mm/djup 386 mm/höjd 50 mm.

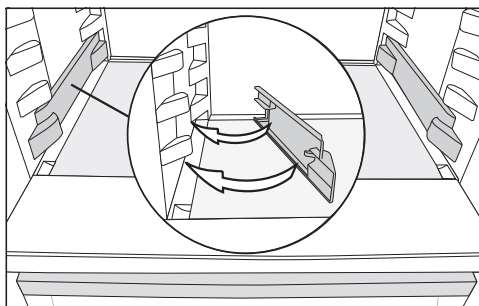

- Sätt fast adaptorn på höger och vänster sida av de nedersta hyllorna i kyldelen.
- Öppna dörren så mycket det går.

Beskrivning av skåpet

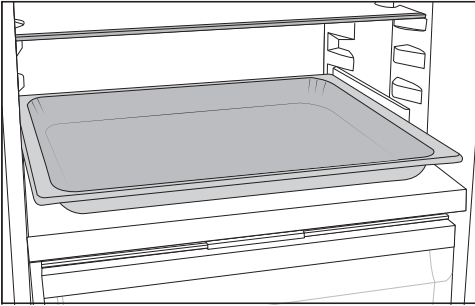

- Sätt bakplåten på adaptern i kyldelen och skjut in den tills det tar stopp.

Tips! Låt bakplåten svalna till rumstemperatur innan du sätter in den i kyldelen.

Strukturera frysdelen flexibelt (VarioRoom)

Vid infrysning av skrymmande frysgods, som till exempel kalkon eller vilt, kan de övre fryslådorna och glasskivorna mellan fryslådorna tas ut. Detta ger mer utrymme och du kan därmed förvara skrymmande, höga livsmedel.

Flytta kolfiltret

Kolfilter med hållare KKF-FS (Active AirClean) finns att köpa som extra tillbehör (se avsnittet "Extra tillbehör").

För livsmedel som har en mycket stark doft (till exempel kryddstark ost):

- Sätt hållaren med kolfiltren på hyllplanet på vilket detta livsmedel (till exempel osten) förvaras.
- Vid behov byter du kolfilter tidigare.
- Sätt in ytterligare kolfilter (med hållare) i skåpet (se "Extra tillbehör").

Kolfiltrets hållare sitter på hyllplanet bakre skyddslist.

- För att flytta kolfiltret, drar du kolfiltrets hållare uppåt från skyddslisten.
- Dra av skyddslisten från hyllplanet.

- Sätt skyddslisten på önskat hyllplan.

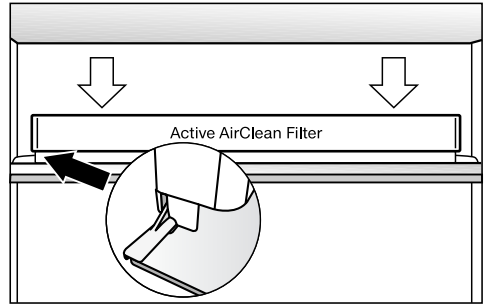

- Sätt hållaren på skyddslisten.

Medföljande tillbehör

Adapter för bakplåten

Ägghållare

Flaskhållare

Variabel flaskhylla

Istärningslåda

Dörrbegränsningsstift

Monteringsmaterial

Beskrivning av skåpet

Extra tillbehör

Passande till skåpet finns tillbehör och rengörings- och skötselmedel att köpa.

Extra tillbehör kan du beställa i Miele's onlineshop. Du kan även köpa dem via Miele's reservdelsavdelning (se information i slutet av denna bruksanvisning) och hos Miele's återförsäljare.

Mikrofibertrasa för allrengöring

Med mikrofibertrasan får du enkelt bort fingeravtryck och lättare smuts på fronten i rostfritt stål, manöverpaneler, fönster, möbler, vindrutor och så vidare.

MicroCloth Kit

Mikrofibertrasorna består av en universal-, glas- och en polertrasa. Trasorna är väldigt slittåliga. De fina mikrofibererna i trasorna gör rengöringen enkel och effektiv.

MicroCloth HyClean

MicroCloth HyClean är en antibakteriell universalduk för mer hygien som är väldigt slittålig. Den kan användas torr eller fuktig, med eller utan rengöringsmedel.

Kolfilter med hållare KKF-FS (Active AirClean)

Kolfiltret neutraliserar oönskad lukt i kyl-delen och ger därmed en bättre luftkvalitet.

Byte kolfilter KKF-RF (Activ AirClean)

Passande bytesfilter för hållaren finns att köpa. Vi rekommenderar att byta kolfiltret var sjätte månad.

Flaskhylla

Beskrivning, se avsnittet "Beskrivning av skåpet – Ändra inredningen".

Hyllplan med vridbar botten (FlexiTray)

Den vridbara botten kan vridas 180° medurs och ger därmed en optimal åtkomst även till de livsmedel som finns längst bak.

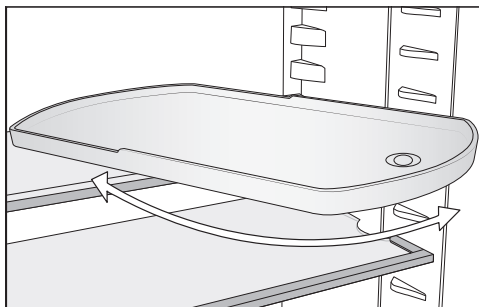

Sorteringsbox

Sorteringsboxen gör det lättare att sortera livsmedlen på ett översiktligt sätt i kyl-delens låda.

Beroende på modell kan hela lådan behöva tas ut för att du ska kunna ta ut sorteringsboxen.

Koppla in och stänga av skåpet

Före den första användningen

- Ta bort allt förpackningsmaterial och all skyddsplast.
- Rengör skåpet invändigt och även alla tillbehör (se avsnittet "Rengöring och skötsel").

Ansluta skåpet



- Anslut skåpet till elnätet så som beskrivs i avsnittet "Elanslutning".

I displayen visas först Miele, sedan .

Starta skåpet

- Öppna skåpets lucka.
- Tryck på touchknappen *OK* på manöverpanelen.

Kylningen påbörjas och innerbelysningen tänds när skåpdörren öppnas.

När den inställda frystemperaturen är uppnådd slocknar symbolen  , temperaturvisningen för frysdelen lyser med fast sken och varningssignalen tystnar.

- Om du skulle bli störd av varningssignalen trycker du på *OK*.

Varningssignalen stängs av.

Skåpet ställs in till de förinställda temperaturerna.

Låt skåpet förkylas några timmar så att temperaturen är tillräckligt låg innan du ställer in livsmedel. Ställ in livsmedel i skåpet först när den förinställda temperaturen är uppnådd.



Lägg in livsmedel i frysdelen först när temperaturen är tillräckligt låg (minst -18 °C).

Stänga av skåpet

Du kan bara stänga av hela skåpet i inställningsläget .

- Tryck på touchknappen *OK* på manöverpanelen.

I displayen visas  (kyldelen är vald).

- Bläddra med touchknappen *<* eller *>* till symbolen .
- Tryck på *OK*.
- Bläddra med touchknappen *<* eller *>* till symbolen .
- Tryck på *OK*.



Kylningen och innerbelysningen är avstängda.

I displayen visas .

Observera: Skåpet är inte skilt från elnätet när det stängs av.

Stänga av kyldelen separat

Kyldelen kan stängas av separat medan frysdelen fortfarande är inkopplad. Det kan vara användbart under till exempel semester.

- Tryck på touchknappen *OK* på manöverpanelen.
- I displayen visas  (kyldelen är vald).
- Tryck på *OK*.
 - Bläddra med touchknappen *<* till symbolen .
 - Tryck på *OK*.

Temperaturvisningen för kyldelen släcks. I displayen visas .

Kyldelen är avstängd.

Temperaturen för frysdelen fortsätter visas.

Koppla in kyldelen separat igen

- Tryck på *OK*.
- I displayen visas  (kyldelen är vald).
- Tryck på *OK*.

Koppla in och stänga av skåpet

- Bläddra med touchknappen > till önskat temperaturvärde och tryck på *OK*.

Kyldelen är åter inkopplad.

Om skåpet ska stå oanvänt under en längre tid

Om skåpet är avstängt en längre tid men inte är rengjort kan det bildas mögel om dörren är stängd.

Rengör skåpet när du har varit borta en längre tid.

Om skåpet inte ska användas under en längre tid:

- Stäng av skåpet.
- Dra ut stickproppen eller skruva ur säkringen.
- Rengör skåpet och låt det stå öppet för att det ska luftas tillräckligt och för att undvika att det uppstår lukt.

Beakta de två sista anvisningarna även när kyldelen stängs av separat under en längre tid.

Att temperaturen är rätt inställd är mycket viktigt för livsmedlens hållbarhet. En sjunkande temperatur gör att mikroorganismerna förökar sig långsammare. Livsmedlen får längre hållbarhet.

Temperaturen i skåpet stiger:

- ju oftare dörren öppnas och ju längre tid den står öppen,
- ju mer livsmedel som läggs in,
- ju varmare livsmedlen som läggs in är,
- ju högre skåpets omgivande rumstemperatur är. Beroende på skåpets klimatklass får vissa fastställda rumstemperaturer inte över- eller under-skridas.

... i kylzonen och PerfectFresh Pro-zonen

I kyldelen rekommenderar vi en kyltemperatur på **4 °C**.

I PerfectFresh Pro-zonen regleras temperaturen automatiskt och ligger runt **0 till 3 °C**.

Automatisk temperaturfördelning (DynaCool)

Fläkten slås alltid på automatiskt samtidigt som kylaggregatet i kyldelen slås på. På så vis blir kylan jämnt fördelad i kyldelen så att livsmedlen kyls med i princip samma temperatur.

... i frysdelen

För infrysning av färska livsmedel behövs en temperatur på **-18 °C**. Då kan livsmedlets hållbarhet förlängas och maten behåller en optimal kvalitet. När temperaturen stiger över **-10 °C** börjar mikroorganismernas tillväxt och livsmedlens hållbarhet förkortas. Därför får infrysning och upptinade livsmedel frysas in igen först när de har tillagats (ko-

kats eller stekts). Med höga temperaturer slipper man de flesta mikroorganismerna.

Temperaturvisning

I displayen visas vid normal drift den **faktiska medeltemperaturen i kyldelen** och **den varmaste temperaturen i frysdelen** som råder för tillfället.

Beroende på omgivande temperatur och inställning kan det dröja några timmar tills de önskade temperaturerna har uppnåtts och visas i displayen.

Ställa in temperatur i kyl- och frysdelen

- Tryck på touchknappen *OK* på manöverpanelen.

I displayen visas  (kyldelen är vald).

- Ändra den valda temperaturzonen vid behov med hjälp av touchknapparna **<** och **>**.
- Tryck på *OK*.
- Ändra temperaturen med hjälp av touchknapparna **<** och **>**.
- Tryck på *OK*.

Temperaturvisningen växlar åter till den faktiska temperaturen som råder för tillfället i aktuell temperaturzonen.

Möjliga inställningsvärden



- Kyl: 3 till 9 °C
- Frysd: -15 till -26 °C

Ändra temperaturläget i PerfectFresh Pro-zonen

I PerfectFresh Pro-zonen regleras temperaturen automatiskt från 0 till 3 °C.

Om du önskar högre eller lägre temperatur för att till exempel förvara fisk, kan du stegvis ändra temperaturen lite.

Rätt temperatur

- Bläddra i inställningsläget  med touchknappen < eller > på symbolen .
- Tryck på *OK*.
- Använd touchknapparna < och > för att välja en inställning mellan 1 (lägsta temperatur) och 9 (högsta temperatur).
- Tryck på *OK*.

Temperaturlägets fabriksinställning är 5.

När du ställer in läge 1 till läge 4 sjunker eventuellt temperaturen under 0 °C. Livsmedel kan då frysa!
Kontrollera temperaturinställningen.

Använda snabbkylning och snabbinfrysning

Snabbkylning ❄️

Med snabbkylningsfunktionen ❄️ kyls **kyldelen** mycket snabbt ner till det kallaste värdet (beroende på omgivande temperatur). Temperaturen i skåpet sjunker eftersom det arbetar med högsta möjliga kyleffekt. Snabbkylning rekommenderas om stora mängder livsmedel eller dryck snabbt ska kylas ner.

När snabbkylningsfunktionen ❄️ är aktiverad kan det höras fler ljud från skåpet.

Snabbkylningen ❄️ måste kopplas in **4 timmar innan** maten eller drycken läggs in.

Snabbkylningsfunktionen ❄️ stängs av automatiskt efter cirka 12 timmar. Skåpet arbetar med normal kyleffekt igen.

Tips! För att spara energi kan du stänga av snabbkylningsfunktionen ❄️ själv så snart livsmedel och/eller dryck är tillräckligt kalla.

Aktivera och avaktivera snabbkylningsfunktionen ❄️

- Tryck på touchknappen *OK* på manöverpanelen.

I displayen visas  (kyldelen är vald).

- Tryck på *OK*.
- Bläddra med touchknappen < till symbolen ❄️.
- Tryck på *OK*.

Vid **inkopplad** snabbkylningsfunktion ❄️ visas en punkt i displayens övre hörn •.

- Bläddra med touchknappen > till önskat temperaturvärde och tryck på *OK*.

Använda snabbkylning och snabbinfrysning

Snabbinfrysning ❄️

Med snabbinfrysningsfunktionen ❄️ kyls **frysdelen** mycket snabbt ner till det kallaste värdet (beroende på rums-temperatur). Temperaturen i skåpet sjunker eftersom det arbetar med högsta möjliga kyleffekt. Välj denna funktion när du fryser in färska livsmedel. På så vis blir livsmedlen snabbare genomfrysade och näringsvärde, vitaminer, utseende och smak bevaras.

När snabbinfrysningsfunktionen ❄️ är aktiverad kan det höras fler ljud från skåpet.

Snabbinfrysningen måste aktiveras cirka **6 timmar innan livsmedlen läggs in**.

Om den **maximala infrysningskapaciteten** ska användas, **måste snabbinfrysningsfunktionen ❄️ aktiveras 24 timmar dessförinnan**.

Snabbinfrysningsfunktionen ❄️ stängs av automatiskt efter cirka 72 timmar. Skåpet arbetar med normal kyleffekt igen. Tiden fram till avstängningen beror på mängden färska, inlagda livsmedel.

Tips! För att spara energi kan du stänga av snabbfrysningsfunktionen själv så snart livsmedel och/eller dryck är tillräckligt kalla.

Du behöver inte aktivera snabbinfrysningsfunktionen.

- när du lägger in redan djupfrysade livsmedel,
- när du fryser in max 2 kg livsmedel dagligen.

Aktivera eller avaktivera snabbinfrysningsfunktionen ❄️

- Tryck på touchknappen **OK** på manöverpanelen.

I displayen visas  (kyldelen är vald).

- Bläddra med touchknappen **>** till symbolen .
- Tryck på **OK**.
- Bläddra med touchknappen **<** till symbolen ❄️.
- Tryck på **OK**.

Vid **inkopplad** snabbinfrysning ❄️ visas en punkt i displayens övre högra hörn .

- Bläddra med touchknapparna **<** och **>** till önskat temperaturvärde och tryck på **OK**.

Förklaringar till de enskilda inställningarna



I följande avsnitt beskrivs endast de funktioner som kräver ytterligare förklaringar.



När du är i inställningsläget  avaktiveras dörrlarmet eller ett annat varningsmeddelande automatiskt.



Partyläge

Partyläget  rekommenderas om stora mängder livsmedel eller dryck snabbt ska kylas ner.

Tips! Aktivera partyläget  cirka 4 timmar innan maten eller drycken läggs in.

När partyläget  är aktiverat, så aktiveras funktionerna snabbkylning och snabbinfrysning  automatiskt.

Partyläget  kan inte aktiveras om kyldelen är avstängd eller om semesterläget  är inkopplat.

Partyläget  stängs av automatiskt efter cirka 24 timmar. Du kan också stänga av partyläget  tidigare om du vill.

Semesterläge

Semesterläget  rekommenderas om du inte vill stänga av kyldelen helt under semestern eller inte behöver så hög kyleffekt.

Om semesterläget  är aktiverat så visas detta i startdisplayen.

Kyldelen regleras till en temperatur på 15 °C och PerfectFresh Pro-zonen ställs automatiskt in på en temperatur mellan 9 till 12 °C. Kyldelen kan på så vis vara i drift på ett energisnålt sätt.

Frysdelen fortsätter att vara inkopplad på tidigare inställd temperatur.

Vid denna mellersta kyldelstemperatur kan livsmedel som inte lätt förstörs förvaras ytterligare ett tag i skåpet. Energiförbrukningen är lägre än under normaldrift. Det uppstår heller ingen lukt och bildas inget mögel så som det kan bli när kyldelen är avstängd och dörren är stängd.

 Att äta dåliga livsmedel innebär en hälsorisk.



Om temperaturen ligger över 4 °C i kyldelen under en längre tid kan livsmedlets hållbarhet och kvalitet påverkas.

Aktivera aldrig semesterläget  mer än en begränsad tid.



Förvara inga känsliga livsmedel och/eller livsmedel som lätt blir dåliga som frukt, grönsaker, fisk, kött och mejeriprodukter under denna tid.

Aktivera spärrfunktionen /

När spärrfunktionen  aktiveras skyddas kåpet mot oavsiktlig inkoppling och mot oönskade ändringar, till exempel av barn.

■ Bläddra i inställningsläget  med touchknappen < eller > på symbolen .

■ Tryck på OK.

Vid aktiverad spärrfunktion  visas en punkt i displayens övre hörn .

■ Stäng luckan. Först nu är spärrfunktionen aktiverad .

Göra ytterligare inställningar

Avaktivera spärrfunktionen / en kortare stund

Om du till exempel vill ändra temperatur kan du avaktivera spärrfunktionen en kortare stund:

- Tryck på **OK**.

I displayen visas .

- Tryck på touchknappen **OK**. i 6 sekunder.

I displayen visas  (kyldelen är vald).

- Ändra den valda temperaturzonen vid behov med hjälp av touchknapparna **<** och **>**.

- Tryck på **OK**.

- Gör önskade inställningar.

- Tryck på **OK**.

När du stänger dörren igen så aktiveras spärrfunktionen  åter.

Stänga av spärrfunktionen / helt

- Tryck på **OK**.

I displayen visas .

- Tryck på touchknappen **OK**. i 6 sekunder.

I displayen visas  (kyldelen är vald).

- Bläddra med touchknappen **<** eller **>** till symbolen .

- Tryck på **OK**.

- Bläddra med touchknappen **<** eller **>** till symbolen .

- Tryck på **OK**.

När spärrfunktionen är avaktiverad visas  i displayen.

Sabbatläge

Skåpet har ett sabbatläge som understödjer religiösa seder och bruk.

Om sabbatläget  är aktiverat så visas detta i startdisplayen.

Efter cirka 3 sekunder släcks displayen.

När sabbatläget  är aktiverat går det inte att göra några inställningar på skåpet.

Se till att skåpdörrarna är ordentligt stängda eftersom de optiska och akustiska varningssignalerna är avstängda.

Funktionen sabbatläge  stängs av automatiskt efter cirka 80°timmar.

Vid aktiverat sabbatläge  avaktiveras följande funktioner:

- innerbelysningen vid öppen dörr,
- alla akustiska och optiska signaler,
- temperaturdisplayen,
- en aktiv wifi-anslutning.



Alla andra funktioner som tidigare har aktiverats fortsätter att vara aktiva.

 Att äta dåliga livsmedel innebär en hälsorisk.

Eftersom ett eventuellt strömavbrott inte visas under sabbatläget  ut-sätts de frysta livsmedlen eventuellt för högre temperaturer under en längre tid. Livsmedlens hållbarhet förkortas.



Om ett strömavbrott inträffar under sabbatläget  är det viktigt att du kontrollerar maten.

Aktivera sabbatläget

- Bläddra i inställningsläget  med touchknappen **<** eller **>** på symbolen .

- Tryck på **OK**.

Göra ytterligare inställningar

När sabbatläget  är inkopplat visas en punkt i displayens övre hörn .

Efter cirka 3 sekunder släcks displayen.



- Stäng luckan.

Stänga av sabbatläget

- Tryck på touchknappen *OK*.

I displayen visas .

- Tryck på *OK*.



När sabbatläget  är inkopplat visas en punkt i displayens övre hörn .

- Tryck på *OK*.

Vid avaktiverad sabbatläge  släcks punkten i displayens övre hörn.

Ändra tiden för aktivering av dörrlarmet

Du kan ställa in hur snabbt dörrlarmet ska höras efter du har öppnat skåpdörren.

- Bläddra i inställningsläget  med touchknappen *<* eller *>* på symbolen .
- Tryck på *OK*.
- Använd touchknapparna *<* och *>* för att välja önskad tid mellan 30 sekunder och 3 minuter: 30 sekunder.
- Tryck på *OK*.

Miele@home

Ditt skåp är utrustat med en integrerad wifi-modul.

Nätanslutningen är avaktiverad vid leverans.

För att använda wifi-stickan behöver du:

- ett wifi-nätverk,
- Miele-appen,

- ett användarkonto hos Miele. Användarkontot kan du skapa i Miele's app.

Miele-appen guidar dig vid anslutningen mellan skåpet och ditt wifi-nätverk.

Efter det att du har anslutit skåpet till ditt wifi-nätverk kan du exempelvis göra följande med appen:

- Ta fram information om skåpets funktion
- Ändra skåpets inställningar

När du ansluter skåpet till ditt wifi-nätverk höjs energiförbrukningen, även om skåpet är avstängt.

Kontrollera att signalen från ditt nätverk är tillräckligt stark där ditt skåp står.

Tillgänglighet wifi-anslutning

Wifi-anslutningen delar frekvensområde med andra maskiner och produkter (till exempel mikrovågsugnar, fjärrstyrda leksaker). Detta kan orsaka tillfälliga eller fullständiga störningar i anslutningen. Av denna anledning kan en ständig åtkomst till de befintliga funktionerna inte garanteras.

Tillgänglighet Miele@home

Vilka funktioner du kan använda i Miele-appen beror på vilka Miele@home-servicetjänster som är tillgängliga i ditt land.

Servicetjänsten för Miele@home finns inte i alla länder.

Gå till Miele's hemsida www.miele.se för information om tjänstens tillgänglighet.

Appen Miele

Appen Miele kan laddas ner utan kostnad från App Store® eller Google Play™.

Göra ytterligare inställningar



- Bläddra med touchknappen > till symbolen
- Tryck på OK.
- Bläddra med touchknappen > till symbolen X.
- Tryck på OK.

Ställa in Miele@home första gången

- Bläddra i inställningsläget med touchknappen < eller > på symbolen @.
- Tryck på OK.
- Välj touchknapparna < och > önskad anslutningsmetod (APP eller WPS).
- Tryck på OK.

Efter inloggningen visar startdisplayen .

Om det inte gick att upprätta en anslutning visas i displayen.

Starta om programmet.

Aktivera/avaktivera wifi-anslutning

- Bläddra i inställningsläget med touchknappen < eller > på symbolen @.
- Tryck på OK.

När wifi är avaktiverat visas symbolen i displayen.

- För att åter aktivera wifi-anslutningen trycker du på OK.

När wifi är aktiverat visas symbolen samt en punkt i displayens övre hörn •.

När wifi-anslutningen är aktiv lyser symbolen i startdisplayen.

Återställa nätverkskonfigurering

- Bläddra i inställningsläget med touchknappen < eller > på symbolen @.
- Tryck på OK.

Alla utförda inställningar och angivna värden för Miele@home återställs.

När wifi-anslutningen avaktiverats och lyser i startdisplayen.

Återställ nätverkskonfigurationen innan du lämnar in skåpet för återvinning, säljer det eller tar ett använt skåp i drift. Alla personliga uppgifter tas bort från skåpet. Den tidigare ägaren har då inte längre åtkomst till skåpet.

Ändra ljudstyrkan för varnings- och ljudsignaler /

Du kan ändra ljudstyrkan för varnings- och ljudsignaler (till exempel ett dörrlarm eller felmeddelande). Om du blir störd av varnings- och ljudsignalerna kan du även stänga av dem.



- Bläddra i inställningsläget med touchknappen < eller > på symbolen .
- Tryck på OK.
- Välj önskad ljudstyrka för varnings- och ljudsignalerna med hjälp av touchknapparna < och >.
- Tryck på OK.

När varnings- och ljudsignalerna är avstängda visas .

Ändra displayens ljusstyrka

Du kan anpassa displayens ljusstyrka efter ljusförhållandena i omgivningen.

Göra ytterligare inställningar

- Bläddra i inställningsläget  med touchknappen < eller > på symbolen .
- Tryck på *OK*.
- Välj önskad ljusstyrka för displayen med hjälp av touchknapparna < och >.
- Tryck på *OK*.



Stänga av demoläget

Demoläget  gör så att skåpet kan presenteras i butik utan aktiverad kylning. För privat bruk behöver du inte denna inställning.

Om demoläget har aktiverats vid leverans så visas  i displayen när skåpet kopplas in.

- Tryck på touchknappen *OK* på manöverpanelen.



I displayen visas nu Miele och sedan visas startskärmen.

- Tryck på *OK*.
- Bläddra i inställningsläget  med touchknappen < eller > på symbolen .
- Tryck på *OK*.

Om demoläget  har avaktiverats så stängs skåpet av och måste kopplas in på nytt.

Återställa leveransinställningar

Alla skåpets inställningar återställs till fabriksinställning (inställningar, se avsnittet “Inställningar – Återställa inställningarna till fabriksinställning”).

- Bläddra i inställningsläget  med touchknappen < eller > på symbolen .
- Tryck på *OK*.

- Bläddra med touchknappen > till symbolen .
- Tryck på *OK*.

Skåpet stängs av och måste kopplas in på nytt.



Information

I displayen visas information om skåpet (modellbeteckning och tillverkningsnummer).

Ha denna produktinformation tillgänglig:

- för installation av skåpet i ditt lokala wifi-nätverk (se avsnittet “Göra ytterligare inställningar – Miele@home”) (beroende på modell).
- för att meddela Miele service om en störning (se avsnittet “Miele service”).
- för kontroll av information i EPREL-databasen (se avsnittet “Miele service”).

Indikator för byte av kolfilter

När du har satt in kolfiltret (extra tillbehör) måste indikatorn för byte av kolfilter  aktiveras i inställningsläget .



Kolfilterindikatorn  i startdisplayen påminner dig om att byta kolfilter cirka en gång per halvår (se avsnittet “Rengöring och skötsel – Byta kolfilter”).

Rengöringsläge

Rengöringsläget  underlättar rengöringen av kyldelen (se avsnittet “Rengöring och skötsel”). Innerbelysningen fortsätter att lysa även om kyldelen är avstängd. Både ljud- och ljussignalen är avstängda.

Om rengöringsläget  är aktiverat så visas detta i startdisplayen.

Göra ytterligare inställningar

Efter rengöringen måste rengöringsläget  stängas av. Om skåpdörren är stängd längre än 10 minuter så stängs rengöringsläget  av automatiskt.

 Att äta dåliga livsmedel innebär en hälsorisk.

Om temperaturen har överstigit $-18\text{ }^{\circ}\text{C}$ en längre tid kan de frysta livsmedlen ha tinat delvis eller helt. Livsmedlens hållbarhet förkortas.

Kontrollera om de frysta livsmedlen har tinat delvis eller helt. Förbruka livsmedlen så snabbt som möjligt i sådana fall, eller tillaga livsmedlen (koka eller stek dem), innan du fryser in dem igen.

Temperaturlarm

Skåpet är utrustat med ett temperaturlarm så att temperaturen i det inte kan stiga obemärkt.

Om frystemperaturen blir för hög, visas  i temperaturvisningen för fryszonen.

Dessutom hörs en varningssignal tills larmläget avslutas eller tills varningssignalen stängs av i förtid.

Den inställda temperaturen avgör vad som räknas som för hög temperatur.

Ett temperaturlarm visas före ett dörrlarm.

Ljud- och ljussignalen aktiveras i följande situationer:

- när skåpet slås på eller om temperaturen i en temperaturzon avviker alltför mycket från den inställda temperaturen,
- om du sorterar och tar ut frysta livsmedel och det strömmar in för mycket varm luft i skåpet,
- när du fryser in en större mängd livsmedel,
- när du fryser in varma, färska livsmedel,
- vid ett strömavbrott,
- om skåpet är defekt.

Innan du stänger av temperaturlarmet ska du undersöka och åtgärda orsaken till larmet.

Om du skulle bli störd av varningssignalen kan du stänga av den tidigare.

■ Tryck på *OK*.

Varningsmeddelandet bekräftades:  släcks och varningssignalen tystnar.

I displayen visas startskärmen: I frysdelen temperaturvisning blinkar i cirka 1 minut den varmaste temperaturen som hittills funnits i frysdelen.

Sedan växlar temperaturvisningen till den aktuella temperaturen i frysdelen.

Varningssignalen stängs av. Symbolen  slocknar när larmtillståndet är över.

Temperatur- och dörrlarm

Dörrlarm

Skåpet är utrustat med ett dörrlarm för att undvika energiförlust om skåpdörren skulle stå öppen och för att skydda kylda livsmedel mot värme.

Om en dörr står öppen en längre tid, visas  i aktuell temperaturvisning. Det hörs även en varningssignal och innerbelysningen lyser blinkande.

Tiden för aktivering av dörrlarmet kan ändras (se avsnittet "Göra ytterligare inställningar").

Det akustiska dörrlarmet kan också stängas av (se avsnittet "Göra ytterligare inställningar").

Så snart skåpdörren stängs, tystnar varningssignalen och  i displayen släcks.

Stänga av larmet i förtid

Om du skulle bli störd av varningssignalen kan du stänga av den tidigare.

■ Tryck på *OK*.

 släcks och varningssignalen tystnar. Innerbelysningen lyser konstant.

Om inte dörren stängs så hörs dörrlarmet igen efter cirka 1 minut.

Förvara livsmedel i kyldelen

 Explosionsrisk på grund av antändbara gasblandningar.

Antändbara gasblandningar kan användas av elektriska komponenter.

Förvara inga explosiva ämnen eller produkter med brännbara drivgaser (till exempel sprayburkar) i skåpet. På sådana sprayburkar finns en beskrivning av innehållet eller en eldsymbol. Eventuellt läckande gaser kan antändas av elektriska komponenter.

 Skaderisk på grund av livsmedel som innehåller fett eller olja.

Om fett- eller oljehaltiga livsmedel förvaras i skåpet eller i skåpdörren, se till att det fett eller den olja som eventuellt rinner ut inte kommer i kontakt med skåpets plastdelar. Då kan spänningssprickor i plasten bildas som kan leda till att plasten spricker helt.

Se till att eventuellt fett eller olja som rinner ut inte kommer åt skåpets plastdelar.

Om luftcirkulationen inte är tillräcklig så minskar kyleffekten, och energiförbrukningen stiger.

Förvara inte livsmedlen för nära varandra. Luften kan då inte cirkulera som den ska.

Täck inte för fläkten på den bakre väggen.

Olika kylzoner

På grund av den naturliga luftcirkulationen uppstår det olika temperaturzoner i kyldelen.

Den kalla, tunga luften sjunker. Använd de olika kylzonerna för förvaring av livsmedel.

Detta skåp har automatisk dynamisk fläktkylning. Fläkten ger en jämn temperatur. De olika kylzonerna skiljer sig därmed mindre.

Den varmaste zonen

Den varmaste zonen i kylen är högst uppe i skåpdörren. Här placerar du med fördel till exempel smör och ost. På så vis blir smöret lätt att bre och osten behåller sin arom.

Den kallaste zonen

Den kallaste zonen i kyldelen är direkt ovanför avskiljarplattan ovanpå PerfectFresh Pro-zonen och mot den bakre väggen. Ännu lägre temperaturer är det dock i PerfectFresh Pro-zonens lådor.

Med en temperaturinställning på 4 °C och en adekvat hygien tar det längre tid för bakterier som kan medföra svår livsmedelsförgiftning att föröka sig (till exempel salmonella och listeria).

Använd därför dessa zoner i kyldelen och i PerfectFresh Pro-zonen för känsliga livsmedel och livsmedel som förstörs fort, som exempelvis:

- fisk, kött och fågel,
- korvar och färdiglagad mat,
- ägg- eller gräddrätter/-bakverk,
- färsk deg, kak-, pizza- och pajdeg,
- färskost och andra liknande produkter,
- Humus, vegetabiliska pålägg, växtbaserad färskost, ersättningsprodukter,
- inplastade grönsaker,
- färska livsmedel med ett hållbarhetsdatum som baseras på förvaring i högst 4 °C.

Förvara livsmedel i kyldelen

Inte lämpligt att ha i kylskåp

Alla livsmedel är inte lämpade för förvaring i temperaturer under 5 °C eftersom de är känsliga mot kyla.

Exempel på livsmedel som är känsliga mot kyla:

- ananas, avokado, banan, granatäpple, mango, melon, papaya, passionsfrukt, citrusfrukter (som citroner, apelsiner, mandariner och grapefrukt),
- frukt som ska mogna,
- aubergine, gurka, potatis, paprika, tomat och zucchini,
- hårdost (som till exempel parmesan).

Anvisningar för inköp av livsmedel

Den viktigaste förutsättningen för att livsmedlen ska kunna förvaras länge är att de är färska när de börjar förvaras. Kontrollera bäst före-datumet och att du har rätt förvaringstemperatur.

Kylkedjan ska helst inte brytas, till exempel när maten transporteras i en varm bil.

Förvara livsmedel rätt

Förvara livsmedlen i kyldelen förpackade eller med lock (i PerfectFresh Pro-zonen finns undantag).

På så vis tar inte livsmedlen upp olika lukter, blir torra eller bildar bakterier. Det är särskilt viktigt att tänka på när du förvarar animaliska livsmedel. Var extra nogga med att inte livsmedel som rått kött och fisk kommer i kontakt med andra livsmedel.

Vid rätt temperatur och förpackning kan du förlänga livsmedels hållbarhet betydligt. Du minskar därmed matsvinnet.

Förvara livsmedel i PerfectFresh Pro-zonen

PerfectFresh Pro-zon

PerfectFresh Pro-zonen uppfyller kraven för ett kallhållningsfack enligt DIN EN 62552:2020.

I PerfectFresh Pro-zonen är villkoren optimala för förvaring av frukt, grönsaker, fisk, kött och mejeriprodukter. Livsmedlen håller sig färska väsentligt längre tid, smak och vitaminer bevaras.

I PerfectFresh Pro-zonen regleras temperaturen automatiskt och ligger runt 0 till 3 °C. Detta är lägre temperaturer än i en vanlig kyladel. För livsmedel som tål kyla är detta en optimal förvaringstemperatur.

Dessutom kan luftfuktigheten i PerfectFresh Pro-zonen regleras så att den motsvarar livsmedlen som förvaras där. En högre luftfuktighet gör så att livsmedlen behåller sin egen fuktighet och inte torkar ut så snabbt.

Men kom ihåg att varans beskaffenhet/färskhet från början är avgörande för ett bra förvaringsresultat.

Ta ut livsmedlen ur PerfectFresh Pro-zonen cirka 30–60 minuter innan de ska ätas. Först vid rumstemperatur utvecklas arom och smak.

Låda för fuktig förvaring



I lådan för **fuktig förvaring** är temperaturen mellan 0 och 3 °C. Luftfuktigheten är normal Δ eller höjd $\Delta\Delta\Delta$ beroende på skjutreglagetets läge.

Normal luftfuktighet Δ

Med denna inställning Δ blir lådan för fuktig förvaring en låda för torr förvaring (se avsnittet "Lådan för torr förvaring").

Höjd luftfuktighet $\Delta\Delta\Delta$

Med denna inställning är lådan lämplig för att lagra frukt och grönsaker.

Vid hög luftfuktighet i lådan för fuktig förvaring kan det bildas kondensvatten.

Om du anser att det har bildats för mycket kondensvatten och att detta påverkar dina livsmedel ska du göra på följande sätt:

Torka bort kondensvattnet med en trasa.

Öppna facketts lucka genom att välja positionen Δ (normal luftfuktighet).

Förvara livsmedel i PerfectFresh Pro-zonen

Välja höjd luftfuktighet ∆∆∆

- Öppna lådan för fuktig förvaring.

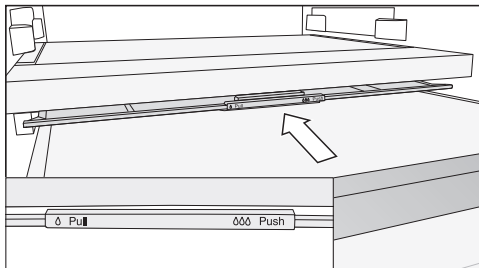

- Skjut facket's lucka bakåt tills det tar stopp.

Facket's lucka är stängd och luftfuktigheten kvarstår i facket ∆∆∆.

Välja normal luftfuktighet ∆

- Öppna lådan för fuktig förvaring.

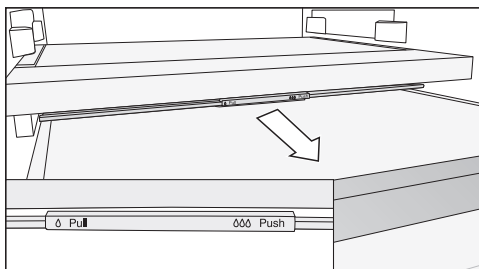

- Dra facket's lucka framåt tills det tar stopp.

Facket's lucka är öppen och luftfuktigheten sänks ∆.

Om livsmedel sticker ut från lådans kant kan facket's lock förflyttas när lådan skjuts in och därmed stängas. När du fyller lådan ska du se till att inte livsmedlen tar i underifrån i facket's lock.

Låda för torr förvaring

∆ | 🐔 🐟 🍷

I lådan för torr förvaring ligger temperaturen på mellan 0° och 3°C. Luftfuktigheten är normal ∆.

Lådan för torr förvaring lämpar sig särskilt bra för att förvara livsmedel som lätt blir dåliga som exempelvis:

- färsk fisk och skaldjur,
- kött, fågel och korv,
- sallader/röror, till exempel räksallad, skagenröra och tonfiskröra,
- mejeriprodukter som mjölk, yoghurt, ost, grädde, kesella och så vidare,
- växtbaserade produkter som tofu, havredrycker, humus, bredbara grönsakspålägg, ersättningsprodukter till kött och ost och liknande,
- Utöver det kan du förvara alla typer av livsmedel här så länge de är förpackade.

Tänk på att livsmedel som innehåller mycket protein förstörs snabbare. Det vill säga skaldjur förstörs snabbare än fisk, och fisk förstörs snabbare än kött.

Förvara dessa livsmedel av hygieniska skäl **endast övertäcka eller förpackade**.

Förvara livsmedel i PerfectFresh Pro-zonen

Om du inte skulle vara nöjd med hur dina livsmedel blir vid förvaringen (om de exempelvis redan efter kort förvaringstid verkar vissna och skrupna), tänk då på:

- Att bara förvara färska livsmedel. Hur färska livsmedlen är när du lägger in dem i skåpet avgör hur länge de också håller sig färska.
- Rengör PerfectFresh Pro-lådorna innan du lägger in livsmedlen.
- Låt väldigt fuktiga livsmedel droppa av innan du lägger in dem.
- Förvara inga livsmedel som inte tål kyla i PerfectFresh Pro-zonen (se avsnittet “Förvara livsmedel i kyldelen – Vad som inte är lämpligt att förvara i kyldelen”).
- Välj rätt PerfectFresh Pro-låda för förvaring av dina livsmedel liksom rätt läge för luckan för lådan för fuktig förvaring (normal δ eller höjd luftfuktighet $\delta\delta$).
- Livsmedel som förvaras oförpackade i lådan för fuktig förvaring ger en högre luftfuktighet $\delta\delta$. Ju mer livsmedel som lagras i lådan desto högre fuktighet.
- Fyll inte på facken för mycket.
- Om du med inställningen $\delta\delta$ anser att det har bildats för mycket kondensvatten och att detta påverkar dina livsmedel:
 - Torka bort kondensvattnet med en trasa.
 - Sätt in ett galler eller liknande så att överflödig fukt kan sippra ner.
 - Öppna fackets lucka genom att välja positionen δ (normal luftfuktighet) och stäng av luftfuktaren $\overline{\delta}$.
- Om luftfuktigheten skulle vara för låg, trots inställningen $\delta\delta$, förpacka då livsmedlen i lufttäta förpackningar.
- Om du tycker att temperaturen i PerfectFresh Pro-zonen är för hög eller för låg, försök då att reglera den via kyldelen genom att ändra temperaturen lite från 1 till 2 °C. Om det bildas iskristaller på PerfectFresh Pro-lådornas botten måste temperaturen höjas eftersom livsmedlen annars kan bli kylskadade.
- Om förändringen av temperaturen i kyldelen är otillräcklig så ändrar du temperaturen i PerfectFresh Pro-zonen (se avsnittet “Rätt temperatur”).

Frysa in och förvara livsmedel

Vad händer när man fryser in färska livsmedel?

 Att äta dåliga livsmedel innebär en hälsorisk.

Om temperaturen har överstigit -18 °C en längre tid kan de frysta livsmedlen ha tinat delvis eller helt. Livsmedlens hållbarhet förkortas.

Kontrollera om de frysta livsmedlen har tinat delvis eller helt. Förbruka livsmedlen så snabbt som möjligt i sådana fall, eller tillaga livsmedlen (koka eller stek dem), innan du fryser in dem igen.

Färska livsmedel bör frysas in så snabbt som möjligt för att näringsvärde, vitaminer, utseende och smak ska bevaras på bästa sätt.

Om livsmedlet genomfrysas snabbt hinner inte så mycket vätska tränga ut ur cellerna. Cellerna skruppnar i väsentligt mindre grad. När livsmedlet tinar kan den mindre mängden vätska utanför cellerna tränga in igen och på så sätt minska vätskeförlusten. Det bildas bara en liten vätskeansamling under livsmedlet.

Maximal infrysningmängd

För att livsmedlen ska djupfrysas till kärnan så snabbt som möjligt får den maximala fryskapaciteten inte överskridas. Den maximala fryskapaciteten inom 24 timmar hittar du på typskylten "Fryskapacitet ... kg/24 h".

Förvara djupfrost färdigmat

Vid köp av färdig djupfrost mat, kontrollera följande redan i livsmedelsbutik- en:

- att förpackningen inte är skadad,
- hållbarhetsdatum,
- temperaturen i butikens frysdisk måste vara -18 °C eller lägre.

- Transportera helst djupfrost mat i en kylväska och lägg snabbt in den i skåpet.

Frysa in färska livsmedel själv

Innan livsmedlen läggs in i skåpet

- Om större mängder än 2 kg färska livsmedel ska frysas in, kopplar du in snabbinfrysningfunktionen ❄ 6 timmar innan livsmedlen läggs in.
- Om ännu större mängder livsmedel ska frysas in, kopplar du in snabbinfrysningfunktionen ❄ 24 timmar innan livsmedlen läggs in.

De livsmedel som redan ligger i frysdelen får på så vis en kylreserv.

- Frys bara in färska och fullgoda livsmedel.

Tänk på att vissa livsmedel inte lämpar sig för infrysning. Detta gäller till exempel vissa sorters grönsaker som vanligtvis brukar ätas råa, som bladsallad och rädisor.

Tips! För att färg, smak, arom och C-vitamin ska bevaras bör grönsakerna förvällas innan de fryses in. Lägg grönsakerna portionsvis i kokande vatten i 2–3 minuter. Ta sedan upp grönsakerna och kyl av dem snabbt i kallt vatten. Låt sedan grönsakerna droppa av.

Frysa in och förvara livsmedel

Förpacka djupfrysta livsmedel

- Frys in livsmedlen portionsvis.

Tips! För att förhindra frysskador väljer du en lämplig förpackning (till exempel fryslådor).

- Tryck ut luften ur förpackningen och förslut förpackningen tätt.
- Skriv på förpackningen vad den innehåller samt infrysningsdatum.

Frysa in livsmedel

 Skaderisk om du sätter in för stora mängder mat.

Om fryslådan/glashyllan lastas för tungt kan den gå sönder.

Håll alltid maxmängden:

- Fryslåda = 12 kg
- Glashylla = 35 kg

Var noga med att ej frysta livsmedel inte kommer i kontakt med redan frysta livsmedel så att dessa tinar.

- Se till att förpackningarna är torra när de läggs in så att de inte fryser fast eller fryser ihop.

För att livsmedlen snabbt ska frysa ända in till kärnan ska följande förpackningsstorlekar inte överskridas:

- Frukt och grönsaker max 1 kg
- Kött max 2,5 kg

- Liten infrysningsmängd

Lägg in livsmedlen i den översta fryslådan.

- Placera livsmedlen utspridda på botten av de **övre** fryslådorna så att de så snabbt som möjligt blir djupfrysta.

– Lägg i maximal infrysningsmängd (se typskylten)

Om ventilationsöppningarna är blockerade, minskar kyleffekten, och energiförbrukningen stiger.

Se till att ventilationsöppningarna inte täcks för när du lägger in det som ska frysas.

Tips! Frysdelen kan flexibelt förstoras. Vid infrysning av skrymmande frysgods, som till exempel kalkon eller vilt, kan glashyllorna mellan fryslådorna tas ut.

- Ta ut de översta fryslådorna.
- Placera livsmedlen utspridda på de översta glashyllorna så att de blir djupfrysta så snabbt som möjligt.

Efter infrysningen:

- Stäng av snabbinfrysningfunktionen ❄.
- Lägg de frysta livsmedlen i fryslådorna och skjut tillbaka dem i skåpet.

Frysa in och förvara livsmedel

Förvaringstid för infryssta livsmedel

Livsmedelsgrupp	Förvaringstid (månader)
Glass	2 till 6
Bröd och bakgoods	2 till 6
Ost	2 till 4
Fet fisk	1 till 2
Mager fisk	1 till 5
Korv och skinka	1 till 3
Vilt och fläskkött	1 till 12
Fågel och nötkött	2 till 10
Grönsaker och frukt	6 till 18
Örter	6 till 10

De förvaringstider som anges är riktvärden.

Om förvaringstiden redan finns angiven på varans förpackning ska den följas.

Vid en konstant temperatur i frysdelen på -18 °C och med rätt förpackning kan du förlänga livsmedels hållbarhet betydligt och behöver slänga mindre mat.

Snabbkyla dryck

Koppla in snabbkylningsfunktionen ❄️ för att snabbkyla dryck i kyldelen.

Om du vill kyla en stor mängd dryck eller även kyla dryck i frysdelen går du till inställningsläget ⚙️ och väljer funktionen partyläge 🎉.

Flaskor som förvarats i frysdelen för snabbkylning måste tas ut igen **senast efter en timme**. Flaskorna kan spricka eller explodera.

Använda tillbehör

Göra isbitar

- Fyll isbitsbehållaren till 3/4 med vatten och ställ den på botten av en fryslåda.
- Använd ett trubbigt föremål, till exempel ett skedskaft, för att lossa en isbitsbehållare som har frusit fast.

Tips! Isbitarna går lätt att plocka upp ur behållaren om du håller den under rinnande vatten en kort stund.

Typskylten på insidan av skåpet får inte tas bort. Den behövs om det skulle uppstå något fel.

Var noga med att det inte kommer in vatten i elektroniken eller belysningen.

 Skaderisk på grund av inträngande fukt.

Ångan från en ångrengörare kan skada plast och elektriska komponenter. Använd inte en ångrengörare för att rengöra skåpet.

Det får inte rinna rengöringsvatten genom avloppsröret.

Avfrostning

Kyldel och PerfectFresh Pro-zon

Kyldelen och PerfectFresh Pro-zonen avfrostas automatiskt.

Avfrostningsvattnet rinner via en uppsamlingsränna genom ett rör och ut i skåpets avdunstningssystem. Vattnet avdunstar automatiskt av värmen från kompressorn.

Håll därför uppsamlingsrännan och avloppsröret rena. Avfrostningsvattnet måste alltid kunna rinna ut obehindrat.

Frysdel

Skåpet är utrustat med ett NoFrost-system som gör att det avfrostas automatiskt.

Fuktigheten som uppstår sätter sig på förångaren och tinas och förångas automatiskt med jämna mellanrum.

Tack vare automatisk avfrostning är frysdelens alltid isfri. Livsmedel tinas inte upp med detta särskilda system.

Anvisningar för rengöringsmedel

Använd endast rengörings- och vårdande medel som inte är skadliga mot livsmedel inuti skåpet.

För att undvika att ytorna skadas ska du **inte** använda följande vid rengöring

- rengöringsmedel som innehåller soda, ammoniak, syra eller klorid,
- kalklösande rengöringsmedel,
- skurmedel i pulver eller flytande form,
- rengöringsmedel som innehåller lösningsmedel,
- rengöringsmedel för rostfritt stål,
- diskmaskinsrengöringsmedel,
- ugnsspray,
- rengöringsmedel för glas eller fönsterputsmedel,
- hårda disksvampar och borstar som repar,
- rengöringssvampar för glaskeramiska ytor,
- vassa metallskrapor.



Vi rekommenderar en ren disktrasa, ljummet vatten och lite handdiskmedel för rengöring.

Förbereda skåpet för att göra rent det



Endast rengöring av kyldelen:

Aktivera rengöringsläget . Kylningen i kyldelen är avstängd men innerbelysningen fortsätter att lysa.

Rengöring och skötsel

- Bläddra i inställningsläget  med touchknappen < eller > på symbolen .

- Tryck på **OK**.

Vid inkopplat rengöringsläge  visas en punkt i displayens övre hörn .

Om rengöringsläget  är aktiverat så visas detta i startdisplayen.

- Ta ut livsmedlen ur kyldelen och förvara dem på en kall plats.
- Ta ut alla löstagbara delar för att rengöra dem (se avsnittet “Ta ut, ta isär och rengöra tillbehör”).

Rengöring av frysdelen/hela skåpet:

- Stäng av skåpet.

 visas i displayen. Kylningen är avstängd.

- Ta ut livsmedlen ur frysdelen/skåpet och förvara dem på en kall plats.
- Ta ut alla löstagbara delar för att rengöra dem (se avsnittet “Ta ut, ta isär och rengöra tillbehör”).

Rengöra insidan

Rengör skåpet regelbundet, minst en gång i månaden.

Om smuts får bita sig fast en längre tid kan det hända att den inte går att få bort.

Ytorna kan missfärgas eller förändras. Det bästa är att alltid ta bort smuts direkt.

- Rengör **inuti** med en ren disktrasa, ljummet vatten och lite handdiskmedel.
- Torka sedan av allt med rent vatten efter rengöringen och torka sedan allt torrt med en trasa.

- Rengör uppsamlingsrännan och avloppsroret ofta med en liten pinne eller liknande så att vattnet kan rinna ut obehindrat.

- Låt skåpet stå öppet en liten stund för att lufta det och för att undvika att det uppstår lukt.

Rengöra tillbehör för hand eller i diskmaskin

Följande delar ska endast rengöras **för hand**:

- dekorlisterna i rostfritt stål
- hyllplanet med text
- adaptern för det delade hyllplanet
- den variabla flaskhyllan
- avskiljarplattan med flaskhyllan
- alla lådor och luckor till facken (beroende på modell)
- plastdelarna till hyllorna med vridbar botten (finns som extra tillbehör)
- sorteringsboxen (finns som extra tillbehör)

Följande delar **tål maskindisk**:

 Skaderisk vid för höga temperaturer i diskmaskinen.

Delar av skåpet kan bli oanvändbara eller deformeras vid diskning i maskin med en temperatur över 55 °C.

Välj bara diskmaskinsprogram med en maximal temperatur på 55 °C för delar som kan diskas i maskin.

I diskmaskinen kan plastdelar ta färg av naturfärgmedel, till exempel i morötter, tomater och ketchup. Missfärgningen påverkar inte delarnas stabilitet.

- flashållaren, ägghållaren, behållaren för isbitar

- hyllorna i skåpdörren (utan dekorlist i rostfritt stål)
- hyllplanen (utan lister, utan text)
- Glashyllorna (utan skyddslister)
- hållare för kolfilter (finns att köpa som extra tillbehör)

Ta ut och ta isär för rengöring

Ta isär dörrhyllor och flaskhyllor

Ta bort de dekorlisterna i rostfritt stål innan du rengör hyllorna i diskmaskinen.

Gör så här för att ta bort dekorlisten:

- Ställ hyllan på arbetsytan.
- Dra av den dekorlisten på den ena sidan.
- Sätt tillbaka dekorlisten på hyllan efter rengöringen.

Ta isär hyllplanet

Ta bort dekorlisten innan du rengör hyllplanet. Gör så här:

- Lägg hyllplanet på ett mjukt underlag (till exempel en diskhandduk).

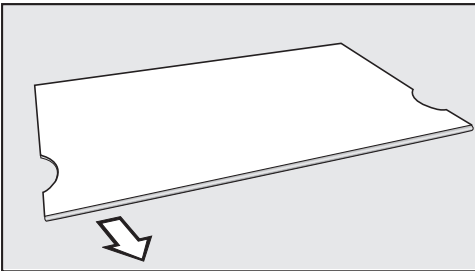

- Dra av den dekorlisten på den ena sidan.
- Sätt tillbaka dekorlisten på hyllplanet efter rengöringen.

Ta isär det delade hyllplanet

Ta bort dekorlisten innan du rengör hyllplanet. Gör så här:

- Lägg hyllplanet på ett mjukt underlag (till exempel en diskhandduk).
- Dra av dekorlisten med början på den ena sidan.
- Dra de två adaptrarna från hyllhållarna på vänster och höger sida.
- Sätt de två adaptrarna på hyllhållarna i önskad höjd på vänster och höger sida efter rengöringen.
- Sätt tillbaka dekorlisten på hyllplanet.

Ta ut kyldelens lådor

- Dra ut lådan till hälften.

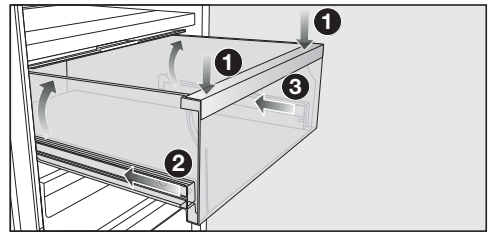

- Tryck lådan neråt **1** på framsidan tills den lyfts baktill. Håll lådan nertryckt.
- Skjut nu försiktigt in först den vänstra **2** och sedan den högra **3** skenan cirka 2 cm.

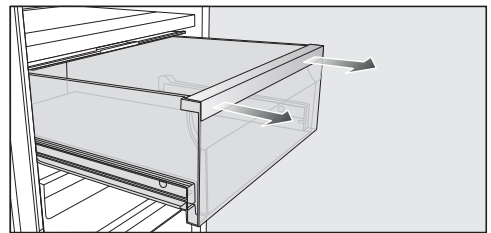

- Dra loss lådan framåt med båda händerna och med kraft.

Skjut sedan in teleskopskenorna igen för att undvika skador.

Rengöring och skötsel

Sätta in lådorna

- Lägg lådan på de helt inskjutna utdragsskenorna.
- Skjut in lådan i skåpet tills den snäpper fast.

Ta ut avskiljarplattan med flaskhyllan

- Ta bort glasbotten från avskiljarplattan.

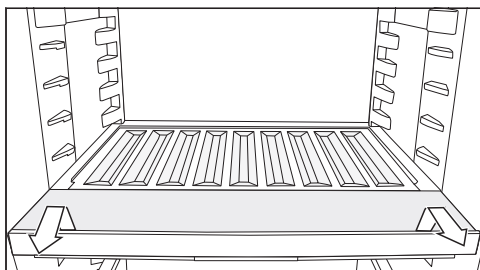

- Lyft upp flaskhyllan något och dra ut den rakt utåt.
- Efter rengöringen skjuter du in flaskhyllan tills det tar stopp och trycker den neråt.
- Lägg glasbotten på avskiljarplattan.

Ta bort fackets lock

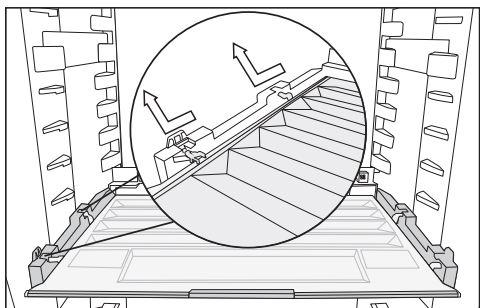

- Lyft upp locket framtill och dra ut den rakt utåt.
- Skjut in fackets lucka igen efter rengöringen.

Ta ut lådor och glasskivor från frysdelen

- Dra ut lådan och lyft den en bit framtill.
- Dra ut glasskivan och lyft den en bit framtill.

Sätta in lådor och glasskivor i frysdelen

- Sätt in glashyllan snett på styrskenorna.
- Skjut in glashyllan och sänk ner den.
- Sätt in lådan snett på styrskenorna.
- Skjut in lådan och sänk ner den.

Byta kolfiltret (extra tillbehör)

Byt kolfilter i hållaren var sjätte månad. Symbolen  i startdisplayen påminner dig om att kolfiltret måste bytas.

Kolfilter KKF-RF kan du köpa via kundtjänst, hos din Miele återförsäljare eller i Miele's internetbutik.

- Dra loss hållaren för kolfiltren uppåt från hyllplanet.

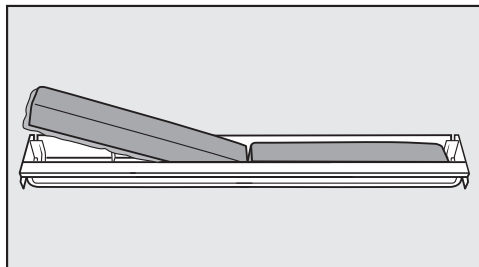

- Ta bort de båda kolfiltren och sätt in de nya filtren med kanten neråt i hållaren.

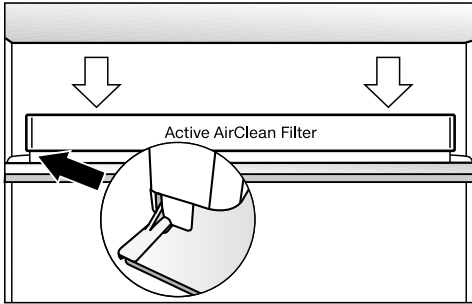

- Sätt hållaren i mitten på skyddslisten på hyllplanet tills det snäpper fast.
- För att bekräfta filterbytet, tryck på touchknappen **OK**.

Visningen för kolfilterbytet släcks och tidräknaren återställs.

Symbolen  släcks i startdisplayen.

Rengöra luckans tätning

 Skaderisk på grund av felaktig rengöring.

Vid behandling av dörrtätningen med olja eller fett kan den bli porös.

Behandla aldrig tätningen med olja eller fett.

- Rengör regelbundet tätningslisterna med rent vatten och torka torrt med en trasa.

Rengöra ventilationsöppningarna

Dammavlagringar ökar energiförbrukningen.

- Rengör ventilationsöppningarna regelbundet med pensel eller dammsugare (använd till exempel borstmunstycket som medföljer Miele's dammsugare). Damm gör så att energiförbrukningen ökar.

Efter rengöringen

- Sätt tillbaka alla delar i skåpet.
- Koppla in skåpet igen vid behov.
- Om du har aktiverat kyldelens rengöringsläge :
tryck på touchknappen **OK** på manöverpanelen.



I displayen visas .

- Tryck på **OK**.

Vid avstängt rengöringsläge  släcks punkten i displayens övre hörn .

- Bläddra med touchknapparna **<** och **>** till symbolen  och tryck på **OK**.

Kyldelen kylar åter.

- Koppla in snabbinfrysningsfunktionen  en stund så att frysdelen snabbt blir kall.
- Koppla in snabbkylningsfunktionen  en stund så att kyldelen snabbt blir kall.
- Lägg in livsmedlen i kyldelen.
- Sätt in fryslådorna med de frysta livsmedlen när det är tillräckligt kallt.
- Stäng av snabbinfrysningsfunktionen  när frysdelen har uppnått en konstant temperatur på minst $-18\text{ }^{\circ}\text{C}$.
- Stäng dörrarna.



Hur du klarar av mindre fel själv

Du kan själv åtgärda de flesta fel och störningar som uppstår vid daglig användning av din produkt. I många fall kan du då spara tid och kostnader eftersom du inte behöver kontakta Miele service.

Under www.miele.se/c/hjalp-och-produktinformation-2303.htm får du mer information om hur du själv kan åtgärda fel.

Nedanstående tabeller är till hjälp för att hitta orsaken till ett fel och åtgärda det.

Öppna helst inte skåpet förrän felet har åtgärdats. Detta för att inte förlora mer kyla än nödvändigt.

Problem	Orsak och åtgärd
Skåpet kyler inte, innerbelysningen fungerar inte när dörren är öppen.	Skåpet är inte inkopplat och i displayen lyser  . ■ Koppla in skåpet.
	Stickproppen sitter inte ordentligt i vägguttaget. ■ Sätt i stickproppen i vägguttaget. Även när skåpet är avstängt visas  i displayen.
	Säkringen har löst ut. Skåpet, huvudströmmen eller en annan produkt kan vara defekt. ■ Ring en elektriker eller Miele service.
Kompressorn är igång hela tiden.	Inget fel. För att spara energi kopplas kompressorn om till ett lägre varvtal vid lägre kylbehov. På så vis ökar kompressorns gångtid.
Kompressorn startar allt oftare och under längre tid och temperaturen i skåpet är för låg.	Ventilationsöppningarna är blockerade eller igendammade. ■ Täck inte för ventilationsöppningarna. ■ Rengör ventilationsöppningarna regelbundet från damm.
	Dörrarna har öppnats ofta eller så har en stor mängd livsmedel nyligen lagts in. ■ Öppna skåpdörrarna bara när det behövs och så kort tid som möjligt.
	Den nödvändiga temperaturen ställs in automatiskt efter en viss tid.
	Skåpets dörrar är inte riktigt stängda. Eventuellt har det redan bildats ett tjockare isskikt i frysdelen. ■ Stäng dörrarna.

Hur du klarar av mindre fel själv

Problem	Orsak och åtgärd
	<p>Den nödvändiga temperaturen ställs in automatiskt efter en viss tid.</p> <p>Om ett tjockt isskikt redan har bildats, minskar kyl-effekten och energiförbrukningen ökar.</p> <ul style="list-style-type: none"> ■ Avfrosta skåpet och rengör det. <p>Den omgivande temperaturen är för hög. Ju högre den omgivande temperaturen är, desto längre tid går kompressorn.</p> <ul style="list-style-type: none"> ■ Följ anvisningarna i avsnittet "Installation – Uppställningsplats". <p>Skåpet byggdes inte in ordentligt i nischen.</p> <ul style="list-style-type: none"> ■ Installera skåpet enligt instruktionerna i den medföljande monteringsanvisningen. <p>Temperaturen i skåpet är för lågt inställd.</p> <ul style="list-style-type: none"> ■ Ändra temperaturinställningen. <p>En större mängd livsmedel har frysts in på en gång.</p> <ul style="list-style-type: none"> ■ Följ anvisningarna i "Frysa in och förvara livsmedel". <p>Snabbkylningsfunktionen ❄ är fortfarande aktiverad.</p> <ul style="list-style-type: none"> ■ För att spara energi kan du själv stänga av snabbkylningen ❄ i förtid. <p>Snabbinfrysningfunktionen ❄ är fortfarande aktiverad.</p> <ul style="list-style-type: none"> ■ För att spara energi kan du själv stänga av snabbinfrysningen ❄ i förtid.
<p>Kompressorn kopplas in allt mer sällan och under kortare tid, vilket gör att temperaturen i skåpet stiger.</p>	<p>Detta är inget fel. Den inställda temperaturen är för hög.</p> <ul style="list-style-type: none"> ■ Ändra temperaturinställningen. ■ Kontrollera temperaturen en gång till efter 24 timmar. <p>Maten börjar tina upp.</p> <p>Den omgivande temperaturen som skåpet är avsett för, underskreds.</p> <p>Kompressorn startar allt mer sällan när den omgivande temperaturen är för låg. Därför kan det bli för varmt i frysdelen.</p> <ul style="list-style-type: none"> ■ Följ anvisningarna i avsnittet "Installera – Uppställningsplats". ■ Höj den omgivande temperaturen.





Hur du klarar av mindre fel själv

Problem	Orsak och åtgärd
Skåpet är igensatt eller så har det bildats kondensvatten inuti skåpet. Eventuellt stängs skåpdörren inte ordentligt.	Dörrtätningen har glidit ur spåret. ■ Kontrollera om dörrtätningen sitter ordentligt i spåret.
	Dörrtätningen är skadad. ■ Kontrollera om dörrtätningen är skadad.
Dörrtätningen är skadad eller måste bytas.	Dörrtätningen kan bytas utan verktyg. ■ Byt dörrtätningen. Den kan köpas i fackhandeln eller hos Miele's reservdelsavdelning.





Allmänna problem med skåpet

Problem	Orsak och åtgärd
I lådan för fuktig förvaring påverkas livsmedlen vid inställningen ∆∆∆.	Det finns för mycket kondensvatten i facket för fuktig förvaring. ■ Torka bort kondensvattnet med en trasa. ■ Sätt in ett galler eller liknande så att överflödigt fukt kan sippra ner. ■ Öppna fackets lucka genom att välja positionen ∆ (normal luftfuktighet).
Kylzonens botten är blöt.	Avloppsröret för avfrostningsvattnet är blockerat. ■ Rengör uppsamlingsrännan och avloppsröret.
Livsmedlen har frusit fast.	Förpackningarna var inte torra när de lades in. ■ Lossa dem med ett trubbigt föremål, till exempel ett skedskäpp.



















Hur du klarar av mindre fel själv

Problem	Orsak och åtgärd
Ingen varningssignal ljuder trots att dörren har stått öppen en stund.	<p>Detta är inget fel. Varningssignalen har stängts av i inställningsläget. Om du vill koppla in det akustiska laromet igen:</p> <ul style="list-style-type: none">■ Tryck på <i>OK</i>. <p>I displayen visas .</p> <ul style="list-style-type: none">■ Bläddra med touchknappen < eller > till symbolen .■ Tryck på <i>OK</i>.■ Bläddra med touchknappen < eller > till symbolen .■ Tryck på <i>OK</i>.■ Välj önskad ljudstyrka för varnings- och ljudsignalerna med hjälp av touchknapparna < och >.■ Tryck på <i>OK</i>. <p>När varnings- och ljudsignalerna är inkopplade visas .</p>





Meddelanden i displayen

Problem	Orsak och åtgärd
I displayen lyser  , skåpet kyler inte, övrig användning samt innerbelysningen fungerar dock.	<p>Demoläget är aktiverat.</p> <ul style="list-style-type: none">■ Tryck på <i>OK</i>. <p>I displayen visas nu Miele och sedan visas startskärmen.</p> <ul style="list-style-type: none">■ Tryck på <i>OK</i>.■ Bläddra i inställningsläget  med touchknappen < eller > på symbolen .■ Tryck på <i>OK</i>. <p>Om demoläget  har avaktiverats så stängs skåpet av och måste kopplas in på nytt.</p>



Hur du klarar av mindre fel själv

Problem	Orsak och åtgärd
<p>I displayen lyser  och skåpet kan inte användas.</p>	<p>Rengöringsfunktionen är fortfarande inkopplad.</p> <ul style="list-style-type: none"> ■ Stäng av rengöringsfunktionen genom att trycka på touchknappen <i>OK</i> på manöverpanelen. <p>I displayen visas .</p> <ul style="list-style-type: none"> ■ Tryck på <i>OK</i>. <p>Vid avstängt rengöringsläge  släcks punkten i displayens övre hörn.</p> <ul style="list-style-type: none"> ■ Bläddra med touchknappen <i><</i> eller <i>></i> till symbolen  och tryck på <i>OK</i>. <p>Skåpet börjar kylas.</p>
<p>I displayen visas ingenting. Den är svart.</p>	<p>Sabbatläget  är aktiverat: innerbelysningen är avstängd och skåpet kyls.</p> <ul style="list-style-type: none"> ■ Tryck på <i>OK</i>. <p>I displayen visas .</p> <ul style="list-style-type: none"> ■ Tryck på <i>OK</i>. <p>När sabbatläget  är inkopplat visas en punkt i displayens övre hörn .</p> <ul style="list-style-type: none"> ■ Tryck på <i>OK</i>. <p>Vid avaktiverad sabbatläge  släcks punkten i displayens övre hörn.</p>
<p>I displayen lyser  och skåpet kan inte användas.</p>	<p>Spärrfunktionen är aktiverad.</p> <ul style="list-style-type: none"> ■ Lås upp skåpet kort eller stäng av spärrfunktionen helt (se "Göra ytterligare inställningar – Avaktivera spärrfunktionen /  kort eller stänga av den helt").
<p>I startdisplayen lyser symbolen  och dessutom hörs en ljudsignal.</p>	<p>Indikeringen för kolfilterbyte  påminner dig om att kolfiltret måste bytas.</p> <ul style="list-style-type: none"> ■ Byt kolfiltret i hållaren (se avsnittet "Rengöring och skötsel – Byta kolfilter) (Extra tillbehör)") och bekräfta filterbytet genom att trycka på touchknappen <i>OK</i>. <p>Symbolen  släcks i startdisplayen.</p>
<p>I den respektive temperaturvisningen lyser  , en varningssignal hörs och innerbelysningen blinkar.</p>	<p>Dörlarmet aktiverades.</p> <ul style="list-style-type: none"> ■ Tryck på <i>OK</i>. <p>Varningssignalen tystnar, symbolen   släcks och innerbelysningen lyser åter konstant.</p> <ul style="list-style-type: none"> ■ Stäng skåpdörren.





Hur du klarar av mindre fel själv

Problem	Orsak och åtgärd
<p>Frysdelens temperaturvisning lyser   och en varningssignal ljuder.</p>	<p>Temperaturalarmet aktiverades, frysdelen är, beroende på inställd temperatur, för varm eller för kall. Orsaken till detta kan till exempel vara att:</p> <ul style="list-style-type: none">– dörren har öppnats ofta,– en stor mängd livsmedel har lagts in utan att snabbinfrysningfunktionen har aktiverats,– det har varit ett längre strömavbrott,– om skåpet är defekt. <p>■ Tryck på <i>OK</i>.</p> <p>Varningsmeddelandet bekräftades:   släcks och varningssignalen tystnar.</p> <p>I displayen blinkar den högsta temperaturen som har uppnåtts i frysdelen i cirka 1 minut. Sedan växlar temperaturvisningen till den aktuella temperaturen i frysdelen.</p> <p>Du kan lämna den blinkande temperaturvisningen i förtid:</p> <p>■ Tryck på <i>OK</i>.</p> <p>Den visade, högsta temperaturen raderas. Därefter visas åter den faktiska temperaturen som för tillfället råder i frysdelen.</p> <p>■ Stäng av larmläget.</p> <p>■ Beroende på temperatur, kontrollera om livsmedlen börjat tina eller om de har tinat upp helt. Om livsmedlen är tinade så behöver du tillaga dem (koka eller steka dem) innan du fryser in dem igen.</p>

Hur du klarar av mindre fel själv

Problem	Orsak och åtgärd
<p>I displayen lyser  och dessutom ljuder en varningssignal.</p>	<p>Ett strömavbrott visas: Temperaturen i skåpet har stigit för mycket under de senaste dagarna eller timmarna på grund av ett strömavbrott.</p> <ul style="list-style-type: none">■ Tryck på <i>OK</i>. <p>Felmeddelandet bekräftades:  släcks och varningssignalen tystnar.</p> <p>I frysdelens temperaturvisning blinkar den högsta temperaturen som har uppnåtts i frysdelen i cirka 1 minut. Sedan växlar temperaturvisningen till den aktuella temperaturen i frysdelen.</p> <p>Du kan lämna den blinkande temperaturvisningen i förtid:</p> <ul style="list-style-type: none">■ Tryck på <i>OK</i>. <p>Den högsta visade temperaturen raderas. Därefter visas åter den faktiska temperaturen som för tillfället råder i frysdelen. Skåpet arbetar sedan vidare med den senaste temperaturinställningen.</p> <ul style="list-style-type: none">■ Stäng av larmläget.■ Beroende på temperatur, kontrollera om livsmedlen har börjat tina eller om de har tinat upp helt. Om livsmedlen är tinade så behöver du tillaga dem (koka eller steka dem) innan du fryser in dem igen.

Hur du klarar av mindre fel själv

Problem	Orsak och åtgärd
I displayen lyser  rött och eventuellt visas en felkod F med siffror. Dessutom ljuder en varningssignal.	<p>Det föreligger ett fel.</p> <ul style="list-style-type: none">■ Stäng av varningssignalen genom att trycka på <i>OK</i>.■ Kontakta kundtjänst. <p>För att anmäla störningen behöver du förutom felkoden även modellbeteckning och tillverkningsnummer för ditt skåp. Denna information  kan du se i displayen:</p> <ul style="list-style-type: none">■ Tryck på <i>OK</i>. <p>I displayen visas information om skåpet.</p> <ul style="list-style-type: none">■ Tryck på <i>OK</i>.■ För att stänga av skåpet bläddrar du med touchknappen < eller > till symbolen .■ För att lämna informationsvyn bläddrar du med touchknappen < eller > till symbolen .■ Tryck på <i>OK</i>. <p>Ett produktfel visas: denna visning har alltid företräde och avbryter alla inställningar som du gör direkt.</p> <p>Produktfel visas alltid före ett dörr- och/eller ett temperaturlarm.</p>

Innerbelysning



Risk för elektriska stötar genom exponerade, strömförande delar.

När du tar bort lampskyddet kan du komma i kontakt med strömförande delar.

Ta inte bort lampskyddet. LED-belysningen får endast repareras och bytas av Miele service.







Skaderisk på grund av LED-belysningen.

Belysningen motsvarar riskgrupp RG 2. Om skyddet är trasigt finns det risk för ögonskador.

Titta inte direkt in i LED-belysningen med optiska instrument (lupp eller liknande) om lampskyddet är trasigt.

Hur du klarar av mindre fel själv

Problem	Orsak och åtgärd
Innerbelysningen fungerar inte.	<p>Skåpet är inte inkopplat. ■ Koppla in skåpet.</p> <p>Sabbatläget  är inkopplat: displayen är svart och skåpet kyller. ■ Tryck på <i>OK</i>.</p> <p>I displayen visas .</p> <p>■ Tryck på <i>OK</i>.</p> <p>När sabbatläget  är inkopplat visas en punkt i displayens övre hörn .</p> <p>■ Tryck på <i>OK</i>.</p> <p>Vid avaktiverad sabbatläge  släcks punkten i displayens övre hörn.</p> <p>På grund av överhettning stängs innerbelysningen av automatiskt efter cirka 15 minuter när dörren står öppen. Om det inte är orsaken föreligger ett fel. ■ Kontakta kundtjänst.</p>
Innerbelysningen blinkar.	Detta är inget fel. Dörrlarmet aktiverades och i samband med varningssignalen blinkar innerbelysningen.

Orsaker till ljud

Det hörs olika driftljud från skåpet under drift.
Vid en låg kyleffekt arbetar skåpet energibesparande, men längre. Ljudstyrkan är lägre.
Vid hög kyleffekt kyls livsmedlen snabbare.
Ljudstyrkan är högre.

Normala ljud	Hur uppstår de?
Spottande, väsande	Kylmediet sprutar in i kylkretsen.
Bubblande, gurglande, plaskande	Köldmediet rinner genom rören.
Brummande	Skåpet kyler.
Klickande	Termostaten kopplar in eller ur kompressorn.
Surrande, susande	Fläkten går. Den automatiska dörröppningen öppnar respektive stänger skåpdörren.
Knackande	Material expanderar i skåpet.
Slamrande	Ventiler eller luckor är aktiva.
Surrande (skåp med vattenbehållare)	Vattnet leds ur vattenbehållaren.
Slurpande (skåp med dörrdämpare)	Skåpdörren med dörrdämpare öppnas eller stängs.
Tänk på att det är omöjligt att helt och hållet undvika kompressor- och strömljud i kylsystemet.	

Orsaker till ljud

Ljud	Orsak och åtgärd
Vibrerande, klapprande, klirrande	Skåpet står ojämnt. Rikta skåpet med hjälp av ett vattenpass. Använd skruvfötterna (beroende på modell) under skåpet för detta. I en inbyggnadsnisch från 140 cm skjuter du in de medföljande stabiliserinsskenorna vid undersidan av skåpets botten.
	Lådor, korgar eller hyllplan skallrar eller kärvar. Kontrollera de uttagbara delarna och sätt tillbaka dem.
	Flaskor eller skålar kommer åt varandra. Flytta dessa en aning från varandra.
	Transportkabelhållaren (beroende på modell) hänger kvar på baksidan av skåpet. Ta bort transportkabelhållaren.

Under www.miele.se/c/hjalp-och-produktinformation-2303.htm och www.miele.se/c/reservdelar-och-tillbehor-24.htm får du mer information om hur du själv kan åtgärda fel och om Miele's reservdelar.

Få hjälp vid eventuella störningar

Om det uppstår fel som du själv inte kan åtgärda, var god kontakta din Miele återförsäljare eller Miele service.

Miele service kan du boka online under www.miele.com/service.

Du hittar kontaktuppgifterna på baksidan av den här anvisningen.

Service behöver modellbeteckning och tillverkningsnummer. Denna information hittar du på typskylten på insidan av skåpet eller beroende på modell i inställningsläget under information **i**.

EPREL-databas

Sedan den 1 mars 2021 hittar du information om energimärkning och kraven för eco-programmet i den europeiska produkt databasen (EPREL). Du kommer till produkt databasen via länken <https://eprel.ec.europa.eu/>. Här uppmanas du att ange modellbeteckningen.

Modellbeteckningen hittar du på typskylten på insidan av skåpet eller beroende på modell i inställningsläget under information **i**.

Miele		XXXXXX ← Nr. XX/XXXXXXXXXX.	
<small>WEINTIEFERISCHER KÜHLM-UNTERTISCH-MODELL MULTITEMPERATURE WINE STORAGE CABINET-UNDERCOUNTER TOP ARMOIRE DE MISE EN TEMP. DES VINS/MCO. ENCASTRABLE SOUS PLAN ARMARIO P. ACONDICIONAMTO. VINGAMODEN/POTRBAJO ENCIMERA BIRNIAU TEMPERATURVINSKÜHLE</small>			
<small>Klasse/Class Classe/Classe</small> SN-ST	<small>Ap-Type/AP-Type AP-Type/AP-Tipo</small>	<small>Bruttinhalt/Gross Capacity Volume Bruto/Capacità Bruta</small> XXXX l	<small>Gefriervermögen/Freezing Capacity Pouvoir de Congel./Capac. Congeladora</small>
<small>Nutzinhalt Net Capacity Volume Utile Capac. Util</small>	<small>Ges / K / G / WINE / KALT Tot / R / F / WINE / CHILL To / R / F / WINE / CHILL Tot / F / F / WINE / CHILL</small>	R600a: XXg	

Miele's garanti

Garantitiden för produkten är två år.

Du hittar mer detaljerad information om garantivillkoren i garantihäftet.

Information

Konformitetsdeklaration

Härmed deklarerar Miele att denna kyl/frys-kombination uppfyller kraven i direktivet 2014/53/EU.

EU-konformitetsdeklarationens fulla text finns tillgänglig på www.miele.se under "Nedladdningsbara filer" på respektive produktsida.

För bruksanvisningar, service och information går du till Produktinformation under Kundservice på <https://miele.se/bruksanvisningar>. Ange produktens namn eller serienummer.

Frekvensband	2,4000 GHz - 2,4835 GHz
Maximal sändningseffekt	< 100 mW

Upphovsrättsliga föreskrifter och licenser

För användning och styrning av kommunikationsmodulen använder Miele såväl egen programvara som programvara från andra företag som inte täcks av licensvillkor för en så kallad öppen källkod. Denna programvara/dessa programvarukomponenter skyddas av upphovsrätt. Miele's och tredje parts upphovsrättsliga befogenheter måste respekteras.

Dessutom finns det programvarukomponenter i maskinens integrerade kommunikationsmodul som omfattas av licensvillkor för öppen källkod. Komponenterna med öppen källkod tillsammans med tillhörande upphovsrättstexter, kopior av gällande licensvillkor och ytterligare information kan hämtas lokalt per IP via en webbläsare ([http\[s\]://<IP-adress>/Licenses](http[s]://<IP-adress>/Licenses)). De där angivna ansvars- och garantibestämmelserna för licensvillkoren för öppen källkod gäller endast gentemot den aktuella rättighetshavaren.

Miele AB
Industrivägen 20, Box 1397
171 27 Solna

Tel / Serviceanmälan:
08-562 29 000

www.miele.se

Tyskland

Miele & Cie. KG
Carl-Miele-Straße 29
33332 Gütersloh

KFN 7744 ..., KFN 7844 ...

sv-SE

M.-Nr. 12 479 051 / 00