

















Instruções de utilização

Garrafeira



Antes da montagem, instalação e colocação em funcionamento, é **imprescindível** que leia as instruções de utilização e montagem. Desta forma, não só se protege, como também evita danos.

Índice

Indicações de segurança e avisos	4	Arrumação interior	23
Sustentabilidade e proteção do ambiente	13	Retirar e voltar a colocar as prateleiras de madeira	23
Como poupar energia.....	14	Adaptar a prateleira de madeira (FlexiFrame) ao tamanho das garrafas	24
Conhecer melhor	15	Capacidade máxima.....	24
Descrição do aparelho	15	Carga máxima das prateleiras de madeira	25
Vista geral do aparelho.....	15	Carga máxima com o auxiliar de empilhamento	25
Visor.....	17	Escrever na régua de marcação (NoteBoard)	26
Modo de regulação 	18	Acessórios fornecidos em conjunto	26
Iluminação de apresentação 	18	Acessórios que podem ser adquiridos posteriormente	26
Função de bloqueio  / 	18	Colocar em funcionamento	28
Desligar a garrafeira (todas as zonas de refrigeração de vinho em conjunto) 	18	Antes da primeira utilização	28
Modo Sabbat 	18	Ligar a garrafeira	28
Informações sobre o modo Sabbat i	18	Ativar o filtro contra odores (filtro Active AirClean) 	28
Período até soar o alarme da porta 	18	Montar o SommelierSet.....	28
Ligação em rede 	18	Posicionar os encaixes nas prateleiras de madeira	29
Som das teclas  / 	18	Montar o auxiliar de empilhamento	29
Sinais sonoros e de aviso  / 	19	Ligar a garrafeira	29
Luminosidade do visor 	19	Desligar a garrafeira	29
Unidade de temperatura °C/°F..	19	No caso de ausência prolongada	30
Modo de demonstração 	19	Requisitos para a ligação em rede ..	30
Regulações de fábrica 	19	Ligar em rede pela 1.ª vez.....	30
Informações sobre a garrafeira i	19	Efetuar Scan & Connect.....	30
Indicador do filtro Active AirClean 	19	Utilizar	32
Ligação em rede.....	21	Regular temperaturas nas zonas de refrigeração de vinho	32
Segurança.....	21	Valores de regulação possíveis para a temperatura.....	32
Alarme de temperatura	21	Indicação de temperatura das zonas de refrigeração de vinho...	32
Alarme da porta	22		
Utilizar a fechadura da porta	23		

Definir a humidade do ar (ActiveHumidity) na zona de refrigeração de vinho inferior $\epsilon-\Delta$	33	Instalação de várias garrafeiras/ aparelhos de frio.....	58
Valores de regulação possíveis para a humidade do ar	33	Alterar o sentido de abertura da porta.....	59
Consultar a humidade real do ar i	33	Instalar a garrafeira	59
O SommelierSet.....	33	Alinhar a garrafeira	60
Tabuleiro amovível com base de silicone	34	Integrar a garrafeira numa bancada de cozinha	60
Suporte para copos	34	Dimensões do aparelho	62
Expositor de garrafas.....	34	Ligação elétrica.....	64
Caixa para garrafas	35	Informações	65
Caixa para acessórios	35	Declaração de Conformidade	65
Alterar as regulações	36	Direitos de autor e licenças	66
Limpeza e manutenção	41		
Indicações sobre o produto de limpeza	41		
Preparar a garrafeira para limpeza ..	41		
Limpar o interior.....	42		
Substituir o filtro Active AirClean (filtro contra odores)	43		
Confirmar a substituição do filtro Active AirClean	44		
Limpeza do aparelho e paredes laterais.....	44		
Limpar a junta da porta.....	44		
Limpar as aberturas de ventilação ..	44		
Depois da limpeza	44		
Descongelação automática	44		
Resolver problemas	45		
Iluminação interior.....	53		
Causa dos ruídos	54		
Serviço de assistência técnica	56		
Contacto no caso de avarias	56		
Base de dados EPREL	56		
Garantia	56		
Instalar	57		
Local de instalação.....	57		
Requisitos de arejamento e ventilação	58		

Indicações de segurança e avisos

Esta garrafeira cumpre as normas de segurança em vigor. A utilização inadequada pode, contudo, resultar em ferimentos para as pessoas e em danos materiais.

Leia as instruções de utilização e montagem atentamente antes de colocar a garrafeira em funcionamento. Estas contêm indicações importantes sobre a instalação, segurança, utilização e manutenção. Desta forma, não só se protege como evita danos na garrafeira.

Conforme a norma CEI 60335-1, a Miele chama expressamente a atenção para o facto de o capítulo para a instalação da garrafeira, assim como as indicações de segurança e os avisos deverem ser obrigatoriamente lidos e cumpridos.

A Miele não assume responsabilidade por danos ocorridos devido à inobservância destas indicações.

Guarde as instruções de utilização e de montagem e entregue a um eventual futuro proprietário.

 Risco de ferimentos devido a quebra de vidros.

A uma altitude superior a 1.500 m, o vidro da porta do aparelho pode partir devido a mudanças de pressão de ar.

As arestas afiadas podem causar ferimentos graves.

Uso adequado

► A garrafeira destina-se a uso doméstico e usos similares, por exemplo:

- em lojas, escritórios e locais de trabalho semelhantes;
- em explorações agrícolas;
- por clientes em hotéis, motéis, estabelecimentos hoteleiros com meia-pensão e outros ambientes residenciais típicos.

Esta garrafeira não se destina a ser utilizada no exterior.

► Utilize a garrafeira somente no contexto doméstico para armazenar vinhos.

A garrafeira não é adequada para congelar alimentos.

Quaisquer outras utilizações não são permitidas.

▶ A garrafeira não é adequada para armazenamento e refrigeração de medicamentos, plasma sanguíneo, preparados laboratoriais ou de matérias e produtos semelhantes subjacentes à diretiva de dispositivos médicos. O uso inadequado da garrafeira pode ter como resultado danos ou a deterioração dos produtos armazenados. Além disso, a garrafeira não é adequada para funcionar em áreas onde exista risco de explosão.

A Miele não se responsabiliza por danos causados pelo uso inadvertido ou por utilização incorreta.

▶ As pessoas (incluindo as crianças) que, devido às suas capacidades físicas, sensoriais ou psíquicas ou ainda por inexperiência ou desconhecimento, não estejam em condições de utilizar a garrafeira com segurança, terão de estar sob vigilância durante a utilização. Estas pessoas só podem utilizar a garrafeira sem serem vigiadas se lhes foi explicado o seu funcionamento de forma que a possam utilizar com segurança e tenham capacidade para reconhecer os perigos daí resultantes.

Crianças em casa

▶ As crianças menores de 8 anos devem ser mantidas afastadas da garrafeira, a menos que sejam continuamente supervisionadas.

▶ As crianças a partir dos 8 anos de idade só podem utilizar a garrafeira sem vigilância, se o seu funcionamento lhes foi explicado de forma que a possam utilizar com segurança. As crianças devem ter capacidade para reconhecer e compreender os possíveis perigos de uma utilização incorreta.

▶ As crianças não devem efetuar trabalhos de limpeza ou manutenção na garrafeira sem serem vigiadas.

▶ Vigie as crianças que estejam perto da garrafeira. Não permita que as crianças brinquem com a garrafeira.

▶ Risco de asfixia. Ao brincar com o material da embalagem (p. ex., películas), as crianças podem embrulhar-se ou tapar a cabeça com o material da embalagem e asfixiar. Mantenha o material da embalagem fora do alcance das crianças.

Indicações de segurança e avisos

Segurança técnica

▶ O circuito de refrigeração foi testado quanto a fugas. O aparelho de frio cumpre as normas de segurança vigentes e as diretivas da UE.



▶ Aviso: perigo de incêndio/materiais inflamáveis. Este símbolo encontra-se no compressor e indica materiais inflamáveis. Não retire este autocolante.

O refrigerante contido (informações na placa de características) é ecológico, mas inflamável.

A utilização deste refrigerante ecológico causa, em parte, um aumento do ruído operacional. Além do ruído de funcionamento do compressor, pode ocorrer ruído do fluxo em todo o circuito de refrigeração. Infelizmente, esses efeitos são inevitáveis, mas não afetam o desempenho da garrafeira.

Ao transportar e montar/instalar a garrafeira, certifique-se de que nenhuma peça do circuito de refrigeração é danificada. Um refrigerante projetado pode provocar lesões oculares e o refrigerante que escapa pode se incendiar.

No caso de danos:

- Evite chamas abertas ou fontes de ignição.
- Desligue a garrafeira da rede elétrica.
- Ventile o local onde a garrafeira está instalada durante alguns minutos.
- Contacte o serviço de assistência técnica.

▶ Quanto maior for a quantidade de refrigerante numa garrafeira, maior tem de ser o espaço em que a mesma é instalada. No caso de eventual fuga, em espaços demasiados pequenos pode formar-se uma mistura de ar/gás inflamável. Por cada 8 g de produto refrigerante tem de existir um espaço mínimo de 1 m³. A quantidade de refrigerante está indicada na placa de características na parte interna da garrafeira.

Indicações de segurança e avisos

▶ Os dados sobre a ligação elétrica (segurança, tensão e frequência) mencionados na placa de características da garrafeira devem corresponder com a tensão da rede elétrica, para que sejam evitadas avarias na garrafeira.

Compare estes dados antes de efetuar a ligação. Em caso de dúvida consulte, um eletricista qualificado.

▶ A segurança elétrica da garrafeira só está garantida se a ligação à corrente for efetuada por meio de um sistema de condutor de proteção. Este dispositivo de segurança fundamental deve estar presente. Em caso de dúvidas, solicite a verificação da instalação elétrica a um eletricista qualificado.

▶ É possível um funcionamento temporário ou permanente num sistema de alimentação energética autossuficiente ou não-síncrono de rede (por ex. microrredes, sistemas de reserva). O pré-requisito para o funcionamento é que o sistema de alimentação elétrica esteja em conformidade com as especificações da EN 50160 ou comparável. As medidas de proteção previstas na instalação doméstica e neste produto Miele devem também ser asseguradas na sua função e modo de funcionamento em funcionamento isolado ou em funcionamento não-síncrono ou ser substituídas por medidas equivalentes na instalação. Como descrito, por ex., na publicação atual do VDE-AR-E 2510-2.

▶ Para que em caso de emergência a garrafeira possa ser desligada rapidamente da corrente elétrica, a tomada deve ficar instalada fora da área posterior do aparelho e facilmente acessível.

▶ Se o cabo de alimentação estiver danificado, desligar imediatamente a garrafeira da rede elétrica. Contacte o serviço de assistência técnica.

▶ Um cabo de alimentação danificado só pode ser substituído por um cabo de alimentação especial do mesmo tipo (pode ser obtido na loja online da Miele ou no serviço de assistência técnica da Miele). Por motivos de segurança, a substituição só pode ser efetuada por um técnico qualificado ou pelo serviço de assistência técnica da Miele.

▶ As tomadas múltiplas ou um cabo de prolongamento não garantem a segurança necessária (risco de incêndio). Não utilize estes dispositivos para ligar a garrafeira à corrente elétrica.

Indicações de segurança e avisos

- ▶ Se a humidade entrar em contacto com componentes elétricos ou com o cabo de alimentação poderá causar curto-circuito. Por este motivo, a garrafeira não deve funcionar em espaços húmidos (por exemplo, garagem, lavandarias, etc.).
- ▶ Esta garrafeira não pode ser utilizada em locais móveis (por ex., navios/barcos).
- ▶ Os danos na garrafeira podem pôr em risco a sua segurança. Verifique se existe algum dano exterior visível. Nunca ponha uma garrafeira danificada em funcionamento.
- ▶ Esta garrafeira não se destina a ser utilizada como aparelho de encastrar.
- ▶ Ao instalar ou ao efetuar trabalhos de manutenção ou de reparação deverá desligar a garrafeira da corrente elétrica. O aparelho só está desligado da corrente elétrica quando:
 - os disjuntores do quadro elétrico estiverem desligados; ou
 - os fusíveis roscados da instalação elétrica estiverem completamente desaparafusados; ou
 - o cabo de ligação à corrente estiver desligado da tomada. Não puxe pelo cabo de ligação mas sim pela ficha para o desligamento da corrente.
- ▶ Os trabalhos de instalação e manutenção ou as reparações inadequados podem apresentar perigos consideráveis para o utilizador, pelos quais o fabricante não assume qualquer responsabilidade. Os trabalhos de instalação e manutenção ou as reparações só podem ser efetuados por um técnico qualificado ou pelo serviço de assistência técnica da Miele.
- ▶ Perde-se o direito à garantia se a garrafeira não for reparada por um técnico qualificado ou pelo serviço de assistência técnica da Miele.
- ▶ Recomendamos a substituição dos componentes defeituosos por peças de substituição originais. Caso sejam instaladas corretamente peças de substituição originais, a Miele garante o cumprimento integral dos requisitos de segurança e os direitos ao abrigo da garantia permanecem inalterados.

Indicações de segurança e avisos

▶ Esta garrafeira está equipada com uma lâmpada especial devido a requisitos específicos (por exemplo, em relação à temperatura, humidade, resistência química, resistência ao atrito e vibração). Esta lâmpada só pode ser utilizada para o fim previsto. A lâmpada não é adequada para iluminação ambiente. A substituição só pode ser efetuada por um técnico qualificado ou pelo serviço de assistência técnica da Miele. Esta garrafeira contém várias fontes de luz da classe de eficiência energética G, no mínimo.

Instalação adequada

- ▶ Efetue a troca do sentido de abertura da porta (se necessário) conforme as instruções de montagem.
- ▶ Use sempre luvas de proteção durante o transporte, a troca do sentido de abertura da porta e a montagem da garrafeira.
- ▶ A garrafeira é pesada e, com a(s) porta(s) aberta(s), tende a tombar para a frente:
 - Transporte ou desloque a garrafeira com ajuda de pelo menos 2 pessoas.
 - Troque o sentido de abertura da porta da garrafeira com ajuda de pelo menos 2 pessoas.
 - Monte a garrafeira com ajuda de pelo menos 2 pessoas.
 - Nunca deixe a garrafeira sem vigilância durante a montagem.

Utilização adequada

- ▶ A garrafeira foi concebida para uma determinada classe climática, (intervalo de temperatura ambiente), cujos limites devem ser cumpridos. A classe climática está indicada na placa de características situada no interior da garrafeira. Uma temperatura ambiente mais baixa provoca períodos de inatividade mais longos do compressor, fazendo com que a garrafeira possa não ser capaz de manter a temperatura necessária.
- ▶ As secções transversais de ventilação e exaustão não podem ser tapadas ou obstruídas. Caso contrário, o fluxo de ar não será garantido. O consumo de energia aumenta e pode causar danos em componentes.

Indicações de segurança e avisos

- ▶ Risco de danos devido a alimentos com gordura e óleo. Se armazenar alimentos gordurosos ou oleaginosos na garrafeira, deve certificar-se de que um eventual derramamento de gordura ou óleo não entre em contacto com as peças de plástico da garrafeira. Podem formar-se fissuras no plástico, de modo que o plástico quebre ou rompa.
- ▶ Risco de incêndio e de explosão devido a misturas de gases inflamáveis. Não guarde na garrafeira materiais explosivos ou qualquer outro produto que contenha gás propulsor inflamável (como, p. ex., latas de spray). As misturas de gases inflamáveis podem inflamar-se devido a componentes elétricos. As latas de spray correspondentes são reconhecíveis pelo rótulo impresso ou por um símbolo de chama. Gases existentes podem inflamar-se devido a componentes elétricos.
- ▶ Perigo de explosão. Não use aparelhos elétricos dentro da garrafeira. Pode ocorrer formação de faíscas.

Acessórios e peças de substituição

- ▶ Recomendamos a utilização de acessórios originais da Miele. Se forem montadas ou ligadas outras peças, pode ficar excluído o direito à garantia e/ou a responsabilidade pelo produto.
- ▶ As peças de substituição originais da Miele são mantidas por, pelo menos, 10 anos e até 15 anos após o final de produção da sua garrafeira.

Limpeza e manutenção

- ▶ Nunca deverá lubrificar a borracha de vedação da porta. Com o decorrer do tempo ficará porosa e terá de ser substituída.
- ▶ O vapor de aparelhos de limpeza a vapor pode atingir peças condutoras elétricas e provocar curto circuito. Para efetuar a limpeza da garrafeira nunca utilize um aparelho de limpeza a vapor.
- ▶ Aviso. Não utilize qualquer meio auxiliar mecânico ou outro que não tenha sido recomendado pelo fabricante para acelerar o processo de descongelação.
- ▶ Os objetos pontiagudos ou afiados danificam o gerador de frio e a garrafeira fica inoperável. Por isso, não utilize objetos pontiagudos ou afiados para:

Indicações de segurança e avisos

- remover camadas de gelo;
- soltar resíduos como, p. ex., restos de etiquetas.

Transporte

- ▶ Transporte a garrafeira sempre em posição vertical e na embalagem de transporte para evitar danos.
- ▶ Risco de lesões e de danos. Devido ao peso elevado da garrafeira, efetue o seu transporte com a ajuda de uma segunda pessoa.

Eliminação do seu aparelho antigo

- ▶ Crianças a brincar podem fechar-se e asfixiarem-se na garrafeira.
 - Desmonte a porta do aparelho.
 - Deixe as prateleiras de madeira/metal na garrafeira de forma que as crianças não possam entrar facilmente.
 - Nas garrafeiras com fecho da porta: evite que as crianças corram risco de vida e que, ao brincarem, fiquem presas dentro do aparelho.
- ▶ Perigo de choque elétrico!
 - Corte a ficha do cabo de alimentação.
 - Corte o cabo de alimentação do aparelho antigo.

Descarte a ficha e o cabo de alimentação separadamente do aparelho antigo.

- ▶ Durante e após o descarte, certifique-se de que a garrafeira não é colocada perto de gasolina ou outros gases e líquidos inflamáveis.
- ▶ Risco de incêndio devido a fugas de óleo ou refrigerante. O refrigerante e o óleo contidos são inflamáveis. O refrigerante ou óleo que vaza pode inflamar-se se a concentração for suficientemente elevada e em contacto com uma fonte de calor externa. Certifique-se de que o circuito de refrigeração não é danificado durante a eliminação. Assim evita fugas descontroladas de refrigerante (informações na placa de características) e de óleo.
- ▶ As fugas de produto refrigerante podem provocar lesões oculares. Não danifique peças do sistema de refrigeração, por exemplo:
 - perfurando os tubos de circulação do produto refrigerante;
 - dobrando os tubos;
 - raspando camadas protetoras de superfícies.

Indicações de segurança e avisos

Símbolo no compressor (conforme o modelo)

Esta indicação é relevante apenas para a reciclagem. Em funcionamento normal, não existe risco.



► O óleo no compressor pode ser fatal se ingerido ou se entrar nas vias respiratórias.

Eliminação da embalagem

A embalagem é utilizada para o manuseamento e protege o aparelho contra danos que possam ocorrer durante o transporte. Os materiais da embalagem são selecionados do ponto de vista ecológico e de eliminação e são geralmente recicláveis.

A devolução da embalagem ao ciclo de reciclagem contribui para a economia de matérias-primas. Utilize pontos de recolha de resíduos com triagem de materiais e possibilidades de devolução das embalagens. O seu distribuidor Miele aceita de volta as embalagens de transporte.

Eliminação do aparelho em fim de vida útil

Os equipamentos elétricos e eletrônicos contêm diversos materiais valiosos. Também contêm determinadas substâncias, misturas e componentes necessários para o seu funcionamento e segurança. No lixo doméstico, bem como no caso de tratamento incorreto, estes podem causar danos na saúde das pessoas e no ambiente. Por isso, não coloque o seu equipamento em fim de vida útil, em nenhuma circunstância, no lixo doméstico.



Certifique-se de que o seu aparelho de frio não é danificado até que possa ser devidamente eliminado de uma forma ecológica.

Desse modo fica garantido que tanto o refrigerante existente no circuito de refrigeração como o óleo existente no compressor não escapam para o ambiente.

Em vez disso, utilize os pontos oficiais de recolha criados para a entrega e reciclagem gratuita de equipamentos elétricos e eletrônicos da sua junta de freguesia, de distribuidores Miele ou da Miele. A eliminação de eventuais dados pessoais do equipamento em fim de vida útil é um processo, do ponto de vista legal, da sua responsabilidade. Está legalmente obrigado a retirar de forma não destrutiva as pilhas e as baterias usadas não fechadas de forma fixa no aparelho, bem como as lâmpadas que possam ser retiradas de forma não destrutiva. Entregue-as num ponto de recolha adequado onde possam ser entregues de forma gratuita. Mantenha o seu equipamento em fim de vida útil fora do alcance de crianças, até ser transportado.

Sustentabilidade e proteção do ambiente

Como poupar energia...

- Local de instalação** A garrafeira tem de arrefecer mais frequentemente a temperaturas ambientes mais elevadas e consome mais energia no processo. Por isso:
- Instale a garrafeira num espaço bem arejado.
 - Não instale a garrafeira ao lado de uma fonte de calor (resistência, fogão).
 - Proteja a garrafeira da incidência direta de raios solares.
 - Assegure uma temperatura ambiente ideal próxima de 20 °C.
 - Mantenha livres as secções transversais de arejamento e ventilação e limpe-lhes regularmente o pó.
- Regulação da temperatura** Quanto mais baixa for a temperatura regulada, mais alto será o consumo energético. Recomendam-se as seguintes regulações:
- +12 até +14 °C.
- Utilização** O consumo de energia aumenta devido ao calor introduzido e à obstrução da circulação de ar. Por isso:
- Abra a porta do aparelho apenas durante o tempo necessário. Uma boa organização das garrafas de vinho ajuda na orientação.
 - Feche a porta do aparelho totalmente após a abertura.
 - Coloque as prateleiras de madeira na regulação de fábrica.
 - Não encha demasiado as prateleiras de madeira para que o ar possa circular.
 - Mantenha livre as ranhuras de ar do ventilador na garrafeira.
 - Mantenha uma distância de 25 mm entre a parte de trás do aparelho e a parede.

Descrição do aparelho

Vista geral do aparelho

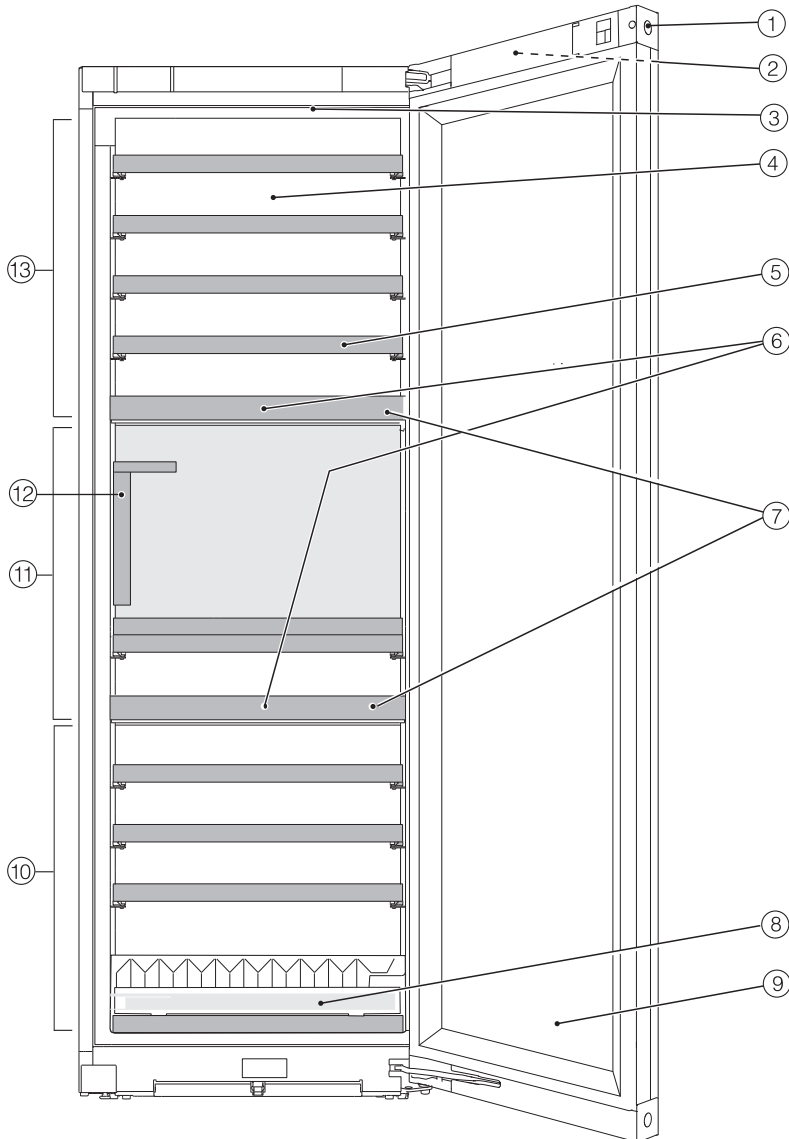

Conhecer melhor

- ① Fechadura da porta
- ② Visor no exterior da porta do aparelho
- ③ Iluminação interior e iluminação de apresentação (em todas as zonas de refrigeração de vinho)
- ④ Parede posterior seca para evitar a condensação
- ⑤ Prateleiras em madeira com régua de marcação (FlexiFrames com Noteboard)
- ⑥ Filtro contra odores: os filtros Active AirClean estão localizados atrás das Noteboards.
- ⑦ Placa de isolamento entre as zonas de refrigeração de vinho: diferentes tipos de vinho podem ser armazenados a diferentes temperaturas ao mesmo tempo.
- ⑧ Auxiliar de empilhamento para um armazenamento otimizado das garrafas
- ⑨ Porta de vidro: o vidro de segurança resistente aos raios UV protege o seu vinho dos raios UV nocivos.
- ⑩ Zona de refrigeração de vinho inferior com regulação da humidade do ar (ActiveHumidity) para armazenamento a longo prazo
- ⑪ Zona de refrigeração de vinho intermédia
- ⑫ SommelierSet com:
suporte para copos,
tabuleiro amovível,
expositor de garrafas,
caixa para garrafas e acessórios (com tampa e base para canetas)
- ⑬ Zona de refrigeração de vinho superior

Visor

O visor pode ficar riscado se forem utilizados objetos pontiagudos e afiados como, p. ex. lápis ou caneta.

Toque no visor apenas com os dedos.

Se os seus dedos estiverem frios, o visor poderá não reagir.

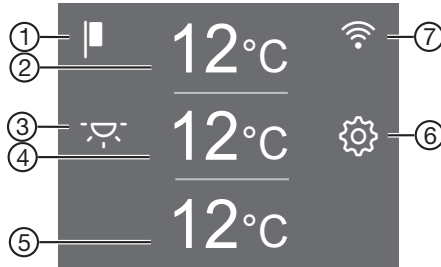



- ① Indicação do modo de demonstração
(apenas visível se a função modo de demonstração estiver ligada)
- ② Indicação de temperatura para a zona de refrigeração de vinho superior e tecla sensora para regulação da temperatura
- ③ Tecla sensora da iluminação de apresentação para ligar e desligar a iluminação interior com a porta do aparelho fechada
- ④ Indicação de temperatura para a zona de refrigeração de vinho intermédia e tecla sensora para regulação da temperatura
- ⑤ Indicação de temperatura para a zona de refrigeração de vinho inferior e tecla sensora para regulação da temperatura e humidade do ar (ActiveHumidity)
- ⑥ Tecla sensora do modo de regulação para seleccionar diferentes funções no modo de regulação
- ⑦ Indicação do estado de ligação
(apenas visível se a ligação em rede tiver sido configurada)

Conhecer melhor

Modo de regulação

Iluminação de apresentação

Caso queira mostrar as suas garrafas também quando a porta do aparelho está fechada, pode regular a iluminação interior de tal forma que esta permaneça ligada mesmo com a porta fechada.

A iluminação de apresentação é ligada e desligada através da tecla sensora  no visor. Quando a iluminação de apresentação está ligada, a tecla sensora  acende a cor de laranja.

A iluminação de apresentação pode ser definida ou desligada separadamente para cada zona de refrigeração de vinho individual (consulte o capítulo «Alterar as regulações»).

Função de bloqueio /

A função de bloqueio ligada protege contra um desligamento involuntário da garrafeira e contra ajustes indesejados por pessoas não autorizadas, p. ex. crianças.

Se quiser, p. ex., ajustar a temperatura apenas por breves instantes, pode desativar a função de bloqueio por um curto período de tempo (consulte o capítulo «Alterar as regulações»).

Desligar a garrafeira (todas as zonas de refrigeração de vinho em conjunto)



Consulte o capítulo «Colocação em funcionamento», secção «Desligar a garrafeira».

Modo Sabbat

A garrafeira dispõe do modo Sabbat para apoiar costumes religiosos (consulte o capítulo «Alterar as regulações»).

Quando o modo Sabbat está ligado, são temporariamente desativados:

- a iluminação interior com a porta do aparelho aberta;
- a iluminação de apresentação no caso de a porta do aparelho estar fechada;
- o visor;
- todos os sinais acústicos e óticos;
- uma ligação Wi-Fi ativa;
- lembretes (p. ex., indicador do filtro Active AirClean): o intervalo de tempo definido é parado.

Todas as outras funções anteriormente ligadas permanecem ativadas.

Enquanto o modo Sabbat está ligado não é possível efetuar regulações na sua garrafeira.

Informações sobre o modo Sabbat

Pode aceder à versão do modo Sabbat aqui.

Período até soar o alarme da porta

Aqui pode definir o período até o alarme da porta soar após a abertura da porta do aparelho.

Ligação em rede

Aqui pode efetuar a ligação em rede pela 1.ª vez, desativar e ativar a Wi-Fi ou repor a configuração da rede (consulte o capítulo «Alterar as regulações»).

Som das teclas /

Aqui pode ligar ou desligar o som das teclas (consulte o capítulo «Alterar as regulações»).

Sinais sonoros e de aviso /

Aqui pode alterar o volume dos sinais sonoros e de aviso (p. ex., num alarme da porta ou numa mensagem de erro). Caso se sinta incomodado, pode desligar completamente os sinais sonoros e de aviso (consulte o capítulo «Alterar as regulações»).

Luminosidade do visor

Aqui pode ajustar a luminosidade do visor para se adaptar às condições de luz do seu ambiente (consulte o capítulo «Alterar as regulações»).

Unidade de temperatura °C/°F

Aqui pode definir a unidade de temperatura pretendida (°Celsius ou °Fahrenheit) (consulte o capítulo «Alterar as regulações»).

Modo de demonstração

Se o modo de demonstração estiver ligado de fábrica, pode desligá-lo aqui ( é apresentado no visor) (consulte o capítulo «Alterar as regulações»).

O modo de demonstração permite aos distribuidores a demonstração do funcionamento da garrafeira sem que a refrigeração esteja ligada. Esta regulação não é necessária para utilização a nível particular.

Regulações de fábrica

Aqui pode redefinir as regulações da garrafeira para as regulações de fábrica (consulte o capítulo «Alterar as regulações»).

Dica: Redefina as regulações da garrafeira para as regulações de fábrica se a eliminar, a vender ou colocar uma garrafeira usada em funcionamento. Dessa forma, a configuração da rede também é reposta, para que os seus dados pessoais sejam removidos da garrafeira. Além disso, um proprietário anterior já não poderá aceder à garrafeira.

Informações sobre a garrafeira

Aqui pode consultar a designação do modelo e o número de série da sua garrafeira.

Tenha estes dados do aparelho à disposição:

- para integrar a garrafeira na sua rede Wi-Fi (consulte o capítulo «Alterar as regulações», secção «Configurar a Miele@home pela primeira vez»);
- para informar o serviço de assistência técnica sobre uma avaria (consulte o capítulo «Serviço de assistência técnica»);
- para a consulta de informações na base de dados EPREL (consulte o capítulo «Serviço de assistência técnica»).

Indicador do filtro Active AirClean

A filtragem do ar através dos filtros Active AirClean garante que o ar permanece livre de pó e odores.

O indicador do filtro Active AirClean  no visor lembra-lhe que tem de substituir os filtros Active AirClean aprox. a cada 12 meses (consulte o capítulo «Limpeza e manutenção», secção «Substituir filtro Active AirClean (filtro contra odores)»).

Conhecer melhor

Aqui pode ativar o indicador do filtro Active AirClean  (consulte o capítulo «Alterar as regulações»).

Ligação em rede

A sua garrafeira está equipada com um módulo Wi-Fi integrado. O módulo Wi-Fi permite a ligação à sua rede doméstica e a utilização da app da Miele no seu dispositivo terminal.

Se a sua garrafeira tiver sido ligada uma vez por Wi-Fi, a ligação é restabelecida automaticamente sempre que a ligar novamente.

Garanta que o sinal da sua rede Wi-Fi é suficientemente forte no local de instalação da garrafeira.

A integração da garrafeira na sua rede Wi-Fi aumenta o consumo de energia, mesmo quando o aparelho está desligado.

Smart Extras através da app da Miele*

Com a ligação em rede através da app da Miele tem acesso a inúmeros Smart Extras, incluindo:

- Consultar informações de estado
- Utilizar funções adicionais úteis
- Manter a garrafeira atualizada no mais recente estado de desenvolvimento da Miele através de atualizações de software

Para saber mais detalhes sobre os Smart Extras, consulte o website da Miele, a Apple App Store® ou a Google Play Store™.

* Oferta digital adicional da Miele & Cie. KG O conjunto de funções pode variar consoante o modelo e país. Os Termos e Condições Gerais e a Política de Privacidade para os produtos e serviços digitais da Miele na app da Miele são aceites, a Miele reserva-se o direito de alterar ou descontinuar as ofertas digitais a qualquer momento.

Segurança

Alarme de temperatura

A garrafeira está equipada com um alarme de temperatura, para que a temperatura não suba ou desça sem ser detetada, prejudicando assim o vinho.

Se a temperatura atingir um intervalo de temperatura demasiado quente ou fria,  acende a vermelho na respetiva indicação de temperatura.

Adicionalmente, soa um sinal de alarme até que a situação de alarme termine ou o sinal de alarme seja desligado atempadamente.

O momento em que um intervalo de temperatura é detetado como demasiado quente ou demasiado fria depende da temperatura regulada.

O sinal sonoro e ótico é eventualmente acionado nas seguintes situações:

- organiza e remove garrafas de vinho, deixando entrar demasiado ar ambiente quente;
- armazena uma grande quantidade de garrafas de vinho;
- Ocorreu uma falha na energia elétrica.
- a garrafeira está com defeito.

Conhecer melhor

Desligar o alarme de temperatura antecipadamente

Antes de desligar o alarme de temperatura, a causa do alarme de temperatura deve ser determinada e corrigida.

Se o sinal de alarme o incomodar, pode desligá-lo antecipadamente.

■ Toque em .

apaga-se e o sinal de alarme deixa de soar.

Na indicação de temperatura da zona de refrigeração de vinho em questão é apresentada de forma intermitente, durante aprox. 1 minuto, a temperatura mais quente que prevaleceu até agora na zona de refrigeração de vinho. Por fim, a temperatura atual na zona de refrigeração de vinho surge na indicação de temperatura.

Alarme da porta

A garrafeira está equipada com um alarme da porta, para evitar uma perda de energia caso a porta do aparelho fique aberta e para proteger as garrafas de vinho armazenadas das flutuações de temperatura.

Se a porta do aparelho estiver aberta durante muito tempo, acende a amarelo no visor. Adicionalmente soa um sinal de alarme e a iluminação interior fica intermitente.

O período de tempo até ao início do alarme da porta pode ser alterado (consulte o capítulo «Alterar as regulações», secção «Alterar o período de tempo até o alarme da porta soar»).

O sinal acústico do alarme da porta também pode ser desligado (consulte o

capítulo «Alterar as regulações», secção «Alterar o volume dos sinais sonoros e de aviso / »).

O sinal de alarme deixa de soar assim que a porta do aparelho for fechada e apaga-se no visor.

Desligar o alarme da porta mais cedo

■ Toque no símbolo .

O sinal de alarme deixa de soar, o símbolo apaga-se e a iluminação interior acende-se constantemente.

Se a porta do aparelho não for fechada, o alarme da porta repete-se após cerca de 1 minuto.

Utilizar a fechadura da porta

Com a fechadura mecânica da porta, pode proteger a sua reserva de vinho contra o acesso não autorizado.

Trancar e destrancar a garrafeira

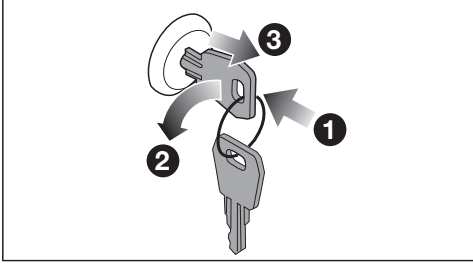

- Introduza a chave na fechadura ❶ da porta do aparelho.
- Para trancar: pressione a fechadura da porta para dentro e rode a chave a 90° no sentido inverso ao dos ponteiros do relógio ❷.
- Retire a chave ❸ e guarde-a num local seguro.
- Para destrancar: introduza a chave na fechadura da porta, pressione a fechadura da porta para dentro e rode a chave a 90° no sentido dos ponteiros do relógio.

Arrumação interior

Retirar e voltar a colocar as prateleiras de madeira

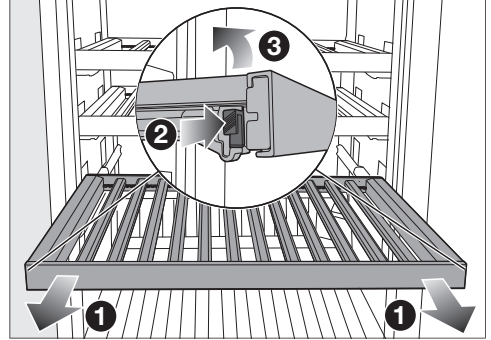

- Puxe a prateleira de madeira completamente para a frente ❶ até ao batente.
- Pressione as saliências de bloqueio em ambos os lados da prateleira de madeira ❷ e retire a prateleira de madeira para cima ❸.
- Para voltar a colocar a prateleira de madeira, coloque-a primeiro na parte de trás das calhas extensíveis para encaixar.
- Pressione a parte da frente da prateleira de madeira para baixo sobre as calhas extensíveis, de modo que as saliências de bloqueio encaixem.

⚠ Risco de ferimentos devido à queda de garrafas de vinho.

Em determinadas circunstâncias as garrafas de vinho podem ficar entaladas nas prateleiras de madeira por cima e cair da garrafeira/aparelho de frio ao puxar as prateleiras.

Puxe as prateleiras de madeira sempre lentamente e com cuidado.

Conhecer melhor

 Perigo de danos e ferimentos devido a vidro partido.

As prateleiras de madeira e as garrafas de vinho salientes podem causar danos na porta de vidro se esta for fechada neste estado.

Certifique-se de que as prateleiras de madeira e as garrafas de vinho não ficam salientes.

Adaptar a prateleira de madeira (FlexiFrame) ao tamanho das garrafas

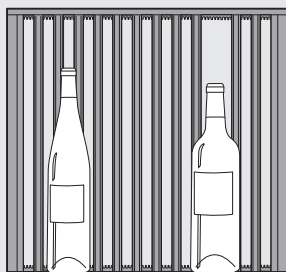

- Pode retirar ou deslocar os encaixes individuais na prateleira de madeira conforme necessário.

Desta forma pode adaptar a prateleira de madeira de forma flexível ao tamanho das suas garrafas de vinho.

Capacidade máxima

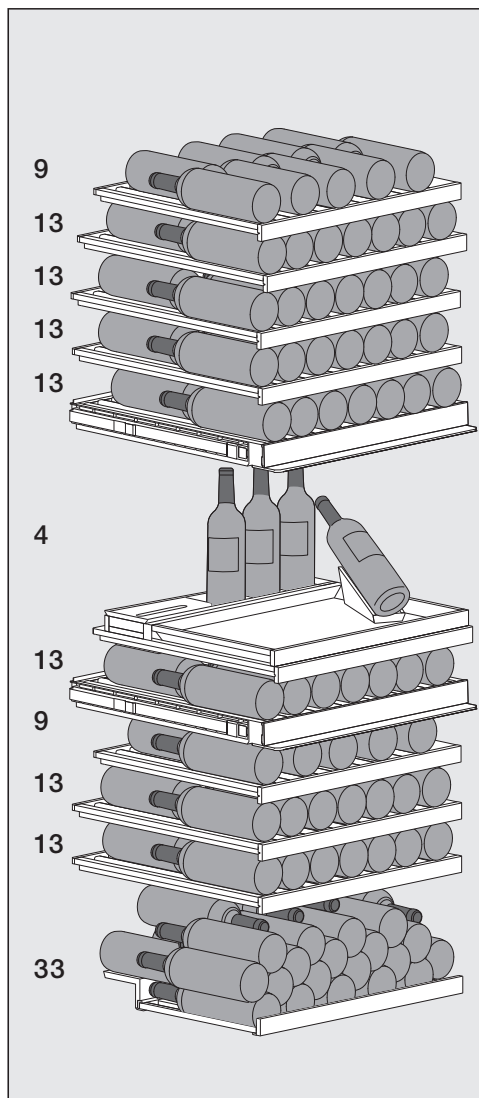

No máximo podem ser armazenadas 146 garrafas (0,75 l; formato da garrafa: tipo Bordeaux) na garrafeira:

- 61 garrafas na zona de refrigeração de vinho superior;
- 17 garrafas na zona de refrigeração de vinho intermédia (3 garrafas na caixa para garrafas, 1 garrafa no expositor de garrafas);
- 68 garrafas na zona de refrigeração de vinho inferior (33 garrafas empilhadas no auxiliar de empilhamento na prateleira de madeira inferior).

Carga máxima das prateleiras de madeira

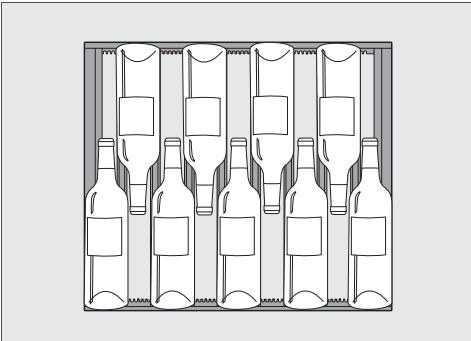

Disposição de 9 garrafas nas prateleiras de madeira superiores na zona de refrigeração de vinho superior e inferior

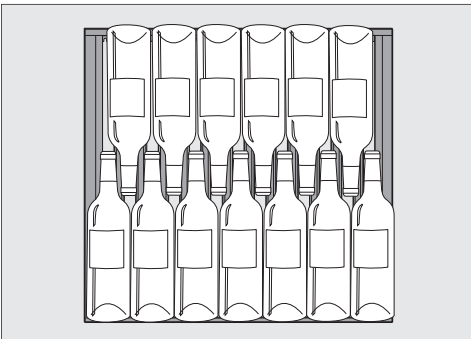

Disposição de 13 garrafas nas prateleiras de madeira restantes

 Risco de danos devido à sobrecarga.

Exceder a recomendação de carga máxima pode provocar danos nas prateleiras de madeira.

Cada prateleira de madeira pode ser carregada, no máx., com 25 kg.

Evite empilhar as garrafas de vinho sobre as prateleiras de madeira.

Carga máxima com o auxiliar de empilhamento

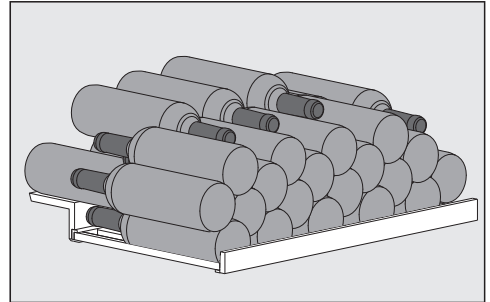

Disposição de 33 garrafas de vinho no auxiliar de empilhamento

Conhecer melhor

Escrever na régua de marcação (Note-Board)

Pode escrever nas NoteBoards nas prateleiras de madeira para conseguir ver bem quais vinhos tem guardados.

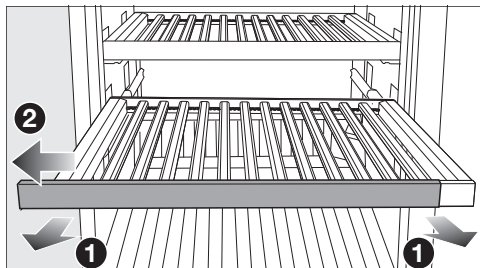

- Puxe a prateleira de madeira um pouco para fora ①.
- Puxe a NoteBoard da prateleira de madeira para um lado ②.
- Utilizando um pano húmido pode apagar as inscrições.

⚠ Risco de danos devido a produto de limpeza inadequado.

Efetuar a limpeza das régua de marcação (NoteBoards) com um produto de limpeza pode danificar o seu revestimento.

Limpe as NoteBoards somente com água limpa.

- Escreva na NoteBoard com o giz fornecido.
Em alternativa, recomendamos os seguintes produtos para escrever ou desenhar:
 - marcador de giz líquido, como p. ex., edding 4095;
 - giz convencional para quadro negro.

⚠ Perigo de danos devido à utilização de produtos inadequados para escrever ou desenhar.

Nunca escreva ou desenhe na Note-Board com uma caneta esferográfica, lápis de cor, lápis de grafite, corretor, giz de cera, pastéis de óleo, caneta hidrográfica (como, p. ex., marcadores permanentes, sublinhadores, etc.). Estas marcações são difíceis ou impossíveis de remover da Note-Board.

Utilize apenas produtos recomendados para escrever, pois apenas estes podem ser eliminados por completo da NoteBoard.

- Deslize a NoteBoard para a prateleira de madeira a partir do lado.

Acessórios fornecidos em conjunto

Chave para fechar a porta do aparelho

Filtro Active AirClean

Os filtros Active AirClean entre as zonas de refrigeração de vinho contribuem para uma excelente permuta de ar e, assim, para uma elevada qualidade do ar.

Giz

Utilize o giz fornecido para escrever ou desenhar nas NoteBoards nas prateleiras de madeira. Graças à marcação das NoteBoards é possível obter uma boa panorâmica dos vinhos armazenados.

Acessórios que podem ser adquiridos posteriormente

Na loja online Miele, no serviço de assistência técnica da Miele ou nos distribuidores Miele pode comprar produtos

especialmente concebidos para a garrafeira como, p. ex., produtos de manutenção e acessórios.

Pode aceder à loja online Miele através do seguinte código QR:



Colocar em funcionamento

Antes da primeira utilização



- Retire todo o material da embalagem e películas de proteção.
- Limpe o interior do aparelho e os acessórios (consulte o capítulo «Limpeza e manutenção»).

Ligar a garrafeira

- Ligue a garrafeira à corrente elétrica, tal como descrito no capítulo «Instalar», secção «Ligação elétrica».

No visor, aparece primeiro Miele, em seguida .





Ativar o filtro contra odores (filtro Active AirClean)

- Ative o indicador do filtro Active AirClean  (consulte o capítulo «Alterar as regulações», secção «Ativar o indicador do filtro Active AirClean »).

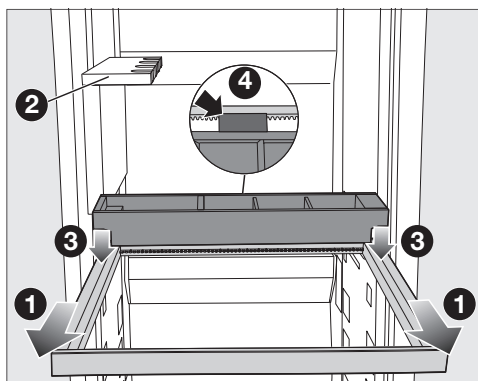

Montar o SommelierSet

Coloque as peças do SommelierSet na garrafeira pela seguinte ordem. O suporte para copos  já vem montado de fábrica na garrafeira.

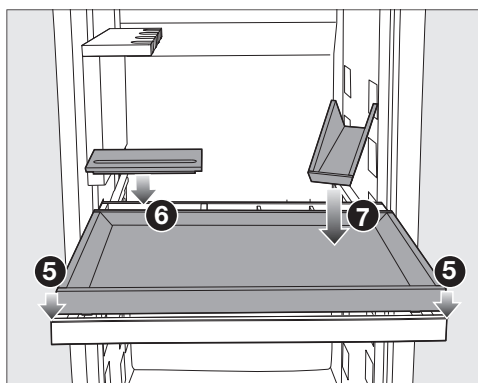

- Retire completamente a estrutura de madeira  por baixo do suporte para copos .
- Coloque a caixa para garrafas na estrutura de madeira  a partir de cima, de modo que o distanciador na caixa para garrafas fique encostado à parte de trás da estrutura de madeira .



- Coloque o tabuleiro  sobre a estrutura de madeira a partir de cima.
- Coloque a tampa sobre a caixa para acessórios .
- Coloque o expositor de garrafas sobre o tabuleiro .

Colocar em funcionamento

Posicionar os encaixes nas prateleiras de madeira

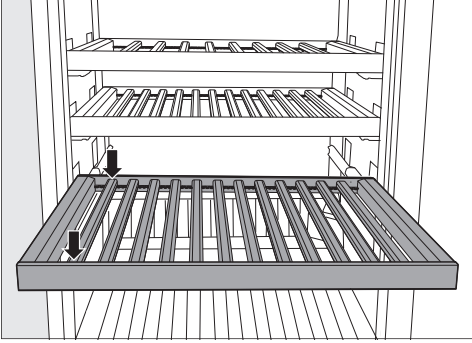

- Posicione os encaixes a distâncias iguais na prateleira de madeira e engate cada um nesta posição.

Isto permite-lhe ter espaço na prateleira de madeira para a capacidade máxima de garrafas (0,75 l; formato da garrafa: tipo Bordeaux).

Montar o auxiliar de empilhamento

Utilizando o auxiliar de empilhamento, é possível atingir a capacidade máxima na zona de refrigeração de vinho inferior.

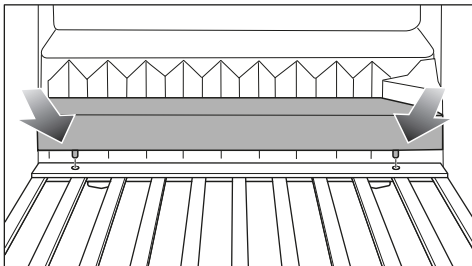

- Coloque o auxiliar de empilhamento atrás da prateleira de madeira.
- Para tal, encaixe os pés do auxiliar de empilhamento nos encaixes à esquerda e à direita.

Ligar a garrafeira

- No visor toque em

Se o visor não for tocado durante algum tempo, o visor altera para o modo de poupança energética e escurece.

A garrafeira começa a refrigerar e a iluminação interior acende quando a porta do aparelho é aberta.

De acordo com a temperatura ambiente e regulação, pode demorar algumas horas até que a temperatura pretendida seja alcançada nas respetivas zonas de refrigeração de vinho e indicada permanentemente.

Desligar a garrafeira

- Toque em
- Deslize para a esquerda ou direita até ser apresentado no centro.
- Toque em .

A refrigeração e a iluminação interior estão desligadas.

No visor aparece .

Tenha em atenção: desligar a garrafeira não significa que esta esteja desligada da rede elétrica.

Colocar em funcionamento

No caso de ausência prolongada

Se a garrafeira for desligada durante um longo período de tempo e não for limpa previamente, pode haver formação de bolor se a porta ficar fechada.

Efetue indispensavelmente a limpeza da garrafeira.

Se não utilizar a garrafeira durante um longo período de tempo, então tenha em atenção o seguinte:

- Desligue a garrafeira.
- Desligue a ficha da tomada ou desligue os fusíveis do quadro elétrico.
- Para arejar suficientemente a garrafeira e evitar a formação de odores, limpe a garrafeira e mantenha-a aberta.

Requisitos para a ligação em rede

Os seguintes requisitos são necessários para a ligação em rede:

1. Está disponível uma rede doméstica no local de instalação.
Tenha a palavra-passe do Wi-Fi pronta.
2. A app da Miele está disponível num dispositivo terminal.
3. Possui uma conta de utilizador na app da Miele.

App Miele

Pode fazer o download da app Miele a partir da Apple App Store® ou do Google Play™.



Ligar em rede pela 1.ª vez

- Toque no símbolo .
- Deslize para a esquerda ou direita até o símbolo @ ser apresentado no centro.
- Toque no símbolo @.
- Toque no método de ligação desejado (APP ou WPS).

Após concluir o registo com sucesso surge o símbolo  no visor.

Se não foi possível estabelecer a ligação, aparece o símbolo .

- Neste caso, inicie o processo novamente.
- Para sair do nível de regulação, toque no símbolo .

Efetuar Scan & Connect

- Digitalize o código QR.

Se tiver instalado a app da Miele e possuir uma conta de utilizador será encaminhado diretamente para a ligação à rede.

Se ainda não tiver instalado a app da Miele será encaminhado para a Apple App Store® ou Google Play Store™.

- Instale a app da Miele e configure uma conta de utilizador.
- Digitalize novamente o código QR.

A app da Miele guia-o através do processo de configuração.





Utilizar

Regular temperaturas nas zonas de refrigeração de vinho

As temperaturas podem ser reguladas de forma independente nas 3 zonas de refrigeração de vinho.

Para o armazenamento a longo prazo dos seus vinhos, recomenda-se uma temperatura entre 12 e 14 °C.

- Toque na indicação de temperatura da zona de refrigeração de vinho cuja temperatura pretende regular.
- **Zona de refrigeração de vinho inferior:** toque em .
- Deslize para a esquerda ou direita até a temperatura desejada ser apresentada no centro.
- Para confirmar, prima a temperatura desejada.
- Para sair do nível de regulação, toque em .

A indicação de temperatura altera novamente para a temperatura real que prevalece no momento na zona de refrigeração de vinho.

A temperatura na garrafeira aumenta:

- quanto maior a frequência e a duração da abertura da porta do aparelho;
- quantas mais garrafas de vinho são armazenadas;
- quanto mais quentes estão as garrafas de vinho recém-armazenadas;
- quanto mais elevada for a temperatura ambiente da garrafeira. A garrafeira foi concebida para uma determinada classe climática, (intervalo de temperatura ambiente), cujos limites devem ser cumpridos.

Valores de regulação possíveis para a temperatura

A temperatura é regulável de 5 a 20 °C em todas as zonas de refrigeração de vinho.

Indicação de temperatura das zonas de refrigeração de vinho

No modo de funcionamento normal, é apresentada no visor a **temperatura média real** prevalecente na respetiva zona de refrigeração de vinho.

De acordo com a temperatura ambiente e regulação pode demorar algumas horas até que a temperatura pretendida seja alcançada e permaneça indicada continuamente.

Definir a humidade do ar (ActiveHumidity) na zona de refrigeração de vinho inferior $\delta \dots \Delta$

Para que a regulação da humidade do ar funcione de forma ideal, é necessária uma temperatura ambiente de 19 a 28 °C.

- No visor, toque na indicação de temperatura da zona de refrigeração de vinho inferior.
- Deslize para a esquerda para que $\delta \dots \Delta$ seja apresentado no centro.
- Toque em $\delta \dots \Delta$.
- Deslize para a esquerda ou direita até a humidade do ar desejada (Δ , $\Delta\Delta$, $\Delta\Delta\Delta$) ser apresentada no centro.
- Para confirmar, prima a regulação desejada.
- Para sair do nível de regulação, toque em \curvearrowright .

De acordo com a temperatura ambiente e a humidade do ar definida, pode demorar alguns dias até que a humidade do ar real seja alcançada e exibida.

Valores de regulação possíveis para a humidade do ar

Pode regular a humidade do ar em 3 níveis e, assim, adaptá-la às suas necessidades.

- Δ : humidade do ar baixa
- $\Delta\Delta$: humidade do ar média
- $\Delta\Delta\Delta$: humidade do ar elevada

Tenha em atenção que o consumo de energia aumenta ligeiramente com o nível de humidade do ar definido.

Se pretender utilizar a zona de refrigeração de vinho inferior para o armazenamento a longo prazo de garrafas de vinho com rolhas de cortiça, recomendamos que selecione um nível de humidade do ar médio $\Delta\Delta$.

Consultar a humidade real do ar **i**

De acordo com a temperatura ambiente e a humidade do ar definida, pode demorar alguns dias até que a humidade do ar real seja alcançada e exibida.

- No visor, toque na indicação de temperatura da zona de refrigeração de vinho inferior.
- Deslize para a esquerda para que $\delta \dots \Delta$ seja apresentado no centro.
- Toque em **i**.

No visor é apresentada a **humidade real do ar** prevalecente no momento na zona de refrigeração de vinho inferior (o valor é calculado durante aprox. 2 horas).

- Para sair da indicação, toque em \curvearrowright .

O SommelierSet

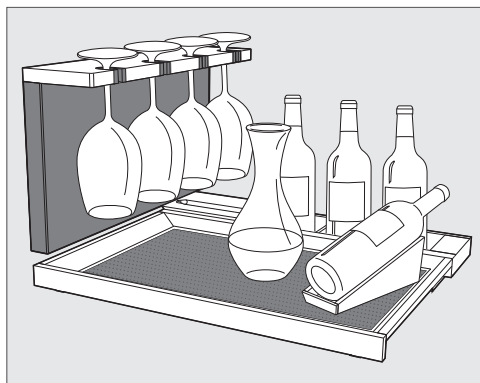

Com o SommelierSet pode preparar o seu vinho para o desfrutar logo na garrafeira. Permite guardar copos de vinho e

Utilizar

acessórios na garrafeira, decantar o vinho na garrafeira e também guardar as garrafas já abertas.

Tabuleiro amovível com base de silicone

As peças de madeira na sua garrafeira não são tratadas, são delicadas e não estão protegidas de influências externas.

É recomendável remover de imediato a sujidade das peças de madeira.

Utilize a base de silicone para proteger o tabuleiro.

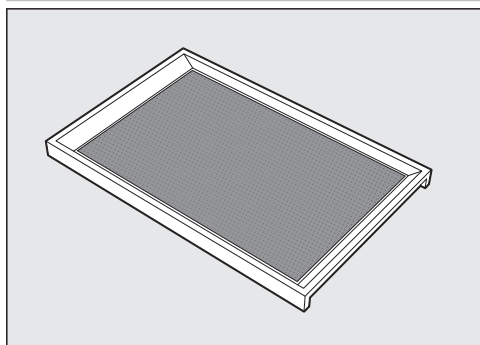

O tabuleiro amovível permite que leve o vinho decantado diretamente até aos seus convidados, se necessário.

A base de silicone garante que os copos ficam seguros no tabuleiro.

Além disso, a base de silicone lavável evita nódoas desagradáveis no tabuleiro.

Quando voltar a colocar o tabuleiro, certifique-se de que este e a base de silicone estão limpos. A contaminação introduzida (p. ex., resíduos de alimentos ou bebidas) pode promover a formação de bolor na garrafeira se a temperatura e a humidade do ar forem elevadas.

Suporte para copos

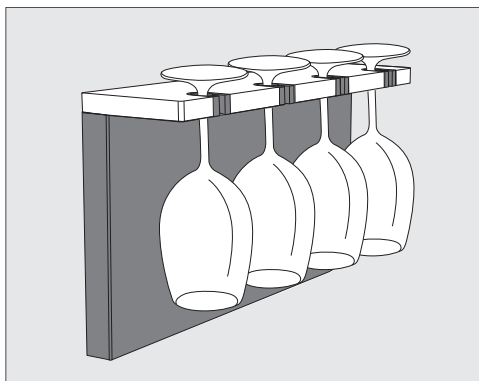

Se necessário, pode guardar e refrigerar previamente os seus copos de vinho no suporte para copos.

O suporte para copos extensível em separado oferece espaço para 4 copos.

Expositor de garrafas

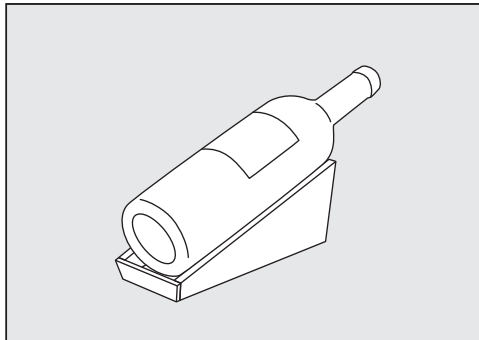

Pode guardar garrafas de vinho abertas com estilo no expositor de garrafas.

Caixa para garrafas

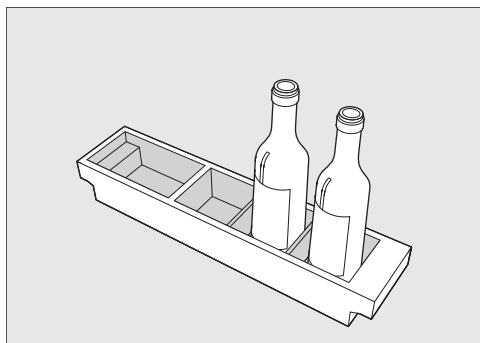

Pode guardar garrafas abertas na caixa para garrafas.



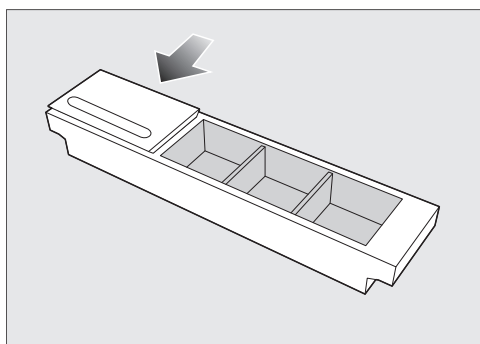















Caixa para acessórios



Pode guardar acessórios como o saca-rolhas ou corta-cápsulas na caixa para acessórios.

Se necessário, feche a caixa para acessórios com a tampa e utilize a base para canetas integrada.





Alterar as regulações

	Modo de regulação
	Ajustar a luminosidade da iluminação de apresentação.
	Ligar a função de bloqueio, desativá-la por instantes ou desligá-la por completo.
	Ligar ou desligar o modo Sabbath.
	Aceder à versão do modo Sabbath.
	Alterar o tempo até o alarme de porta aberta soar.
	Ligação em rede
	Ligar em rede pela 1. ^a vez.
	Ativar ou desativar a ligação à rede Wi-Fi.
	Repor a configuração da rede.
	Ligar ou desligar o som das teclas.
	Alterar o volume dos sinais sonoros de aviso e de sinalização ou desligar completamente os sinais sonoros de aviso e de sinalização.
	Alterar a luminosidade do visor.
	Alterar a unidade de temperatura.
	Desligar o modo de demonstração (apenas visível quando ligado).
	Repor para as regulações de fábrica.
	Ativar informações sobre o seu aparelho de frio.
	Ativar o indicador do filtro Active AirClean.



Enquanto estiver no modo de regulação , o alarme da porta e outras mensagens de alarme estão automaticamente desativados.

Ajustar a luminosidade da iluminação de apresentação



A iluminação de apresentação pode ser definida separadamente em diferentes níveis de luminosidade para cada zona de refrigeração de vinho ou completamente desligada.

- Toque em .
- Deslize para a esquerda ou direita até  ser apresentado no centro.
- Toque em .
- Deslize para a esquerda ou direita até a zona de refrigeração de vinho desejada ser apresentada no centro.
- Toque na zona de refrigeração de vinho pretendida.
- Selecione o nível de luminosidade desejado deslizando para a esquerda ou direita na barra de segmentos (níveis 1–7).
- Se pretender desligar completamente a iluminação de apresentação, deslize para a esquerda até a barra de segmentos se apagar completamente.
- Confirme a regulação pretendida tocando na barra de segmentos.
- Em alternativa: confirme a regulação desejada tocando em .
- Para sair do nível de regulação, toque em .

Ligar a função de bloqueio /

- Toque em .
- Deslize para a esquerda ou direita até  ser apresentado no centro.
- Toque em .

Quando a função de bloqueio está ligada acende  a cor de laranja.

- Para sair do nível de regulação, toque em .
- Abra e feche a porta do aparelho. Apenas então a função de bloqueio  está ativa.

Desativar a função de bloqueio / por um curto período de tempo





- Toque na indicação de temperatura da zona de refrigeração de vinho cuja temperatura pretende ajustar.
- Toque durante aprox. 6 segundos .

A indicação salta para a regulação de temperatura.

- Efetue então as regulações desejadas.

Ao abrir e fechar a porta do aparelho, a função de bloqueio  é novamente ativada.

Desligar totalmente a função de bloqueio /

- Toque no símbolo .
- Toque no símbolo durante cerca de 6 segundos .
- Deslize para a esquerda ou direita até o símbolo  ser apresentado no centro.
- Toque no símbolo .



Quando a função de bloqueio está desligada, o símbolo  acende-se a branco.

- Para sair do nível de regulação, toque no símbolo .

Alterar as regulações

Ligar o modo Sabbat

Enquanto o modo Sabbat  está ligado não é possível efetuar alterações nas regulações.

- Toque no símbolo .
- Deslize para a esquerda ou direita até o símbolo  ser apresentado no centro.
- Toque no símbolo .

O símbolo  acende a cor de laranja.

- Para sair do nível de regulação, toque no símbolo .

Quando o modo Sabbat está ligado,  é apresentado no visor durante aprox. 3 segundos.

De seguida, o visor apaga-se.

Certifique-se de que a porta do aparelho está bem fechada, pois os avisos óticos e acústicos estão desligados.

Desligar o modo Sabbat

A função modo Sabbat  desliga-se automaticamente ao fim de aprox. 80 horas.

Também pode desligar a função modo Sabbat  mais cedo.

- Toque no visor preto.

Aparece o símbolo .

- Toque no símbolo .





O símbolo  acende a cor de laranja.

- Toque novamente no símbolo .



Quando o modo Sabbat está desligado, o símbolo  acende a branco.

- Para sair do nível de regulação, toque em .

Alterar o período até o alarme da porta soar

- Toque no símbolo .
- Deslize para a esquerda ou direita até o símbolo  ser apresentado no centro.
- Toque no símbolo .
- Deslize para a esquerda ou direita até o tempo pretendido entre 30 segundos e 3 minutos: 30 segundos ser apresentado no centro.
- Para confirmar, prima a regulação desejada.
- Para sair do nível de regulação, toque no símbolo .

Ligar em rede pela 1.^a vez

- Toque no símbolo .
- Deslize para a esquerda ou direita até o símbolo  ser apresentado no centro.
- Toque no símbolo .
- Toque no método de ligação desejado (APP ou WPS).



Após concluir o registo com sucesso surge o símbolo  no visor.

Se não foi possível estabelecer a ligação, aparece o símbolo .

- Neste caso, inicie o processo novamente.

- Para sair do nível de regulação, toque no símbolo .

Ativar a ligação Wi-Fi

- Toque no símbolo .
- Deslize para a esquerda ou direita até o símbolo  ser apresentado no centro.
- Toque no símbolo .



- Para ativar a ligação Wi-Fi toque no símbolo .

Aparece o símbolo .

- Para sair do nível de regulação, toque no símbolo .

Se a ligação Wi-Fi estiver ativa, acende-se o símbolo  no visor.

Desativar a ligação Wi-Fi

- Toque no símbolo .
- Deslize para a esquerda ou direita até o símbolo  ser apresentado no centro.







- Toque no símbolo .

- Para desativar a ligação Wi-Fi, toque no símbolo .

Aparece o símbolo .

- Para sair do nível de regulação, toque no símbolo .

Repor a configuração da rede





- Toque em .
- Deslize para a esquerda ou direita até  ser apresentado no centro.
- Toque em .
- Deslize para a direita até  ser apresentado no centro.
- Toque em .
- Toque em .
- Para sair do nível de regulação, toque em .



Todas as regulações efetuadas e os valores inseridos para Miele@home serão repostos.

A ligação Wi-Fi foi desativada,  desaparece no visor.

Reponha a configuração de rede se eliminar a sua garrafeira, se a vender ou se colocar em funcionamento uma garrafeira usada. Todos os dados pessoais serão removidos da garrafeira. Além disso, um proprietário anterior já não poderá aceder à garrafeira.





Ligar o som das teclas



- Toque no símbolo .
- Deslize para a esquerda ou direita até o símbolo   ser apresentado no centro.
- Toque no símbolo .

Com o som das teclas ligado, o símbolo   está aceso a cor de laranja.

- Para sair do nível de regulação, toque no símbolo .



Desligar o som das teclas

- Toque no símbolo .
- Deslize para a esquerda ou direita até o símbolo   ser apresentado no centro.
- Toque no símbolo .

Quando o som das teclas está desligado, o símbolo   acende-se a branco.

- Para sair do nível de regulação, toque no símbolo .

Alterar o volume dos sinais sonoros e de alarme /

- Toque no símbolo .
- Deslize para a esquerda ou direita até o símbolo  ser apresentado no centro.
- Toque no símbolo .

Alterar as regulações





- Selecione o volume pretendido deslizando para a esquerda ou direita na barra de segmentos (níveis 1–7).
- Se pretender desligar completamente os sinais sonoros e de aviso, deslize para a esquerda até a barra de segmentos se apagar completamente.
- Confirme a regulação pretendida tocando na barra de segmentos.

Se os sinais sonoros e de aviso estiverem desligados, o símbolo  surge a branco.

Se os sinais sonoros e de aviso estiverem ligados, o símbolo  surge a cor de laranja.

- Para sair do nível de regulação, toque no símbolo .

Alterar a luminosidade do visor

- Toque no símbolo .
- Deslize para a esquerda ou direita até o símbolo  ser apresentado no centro.
- Toque no símbolo .
- Selecione o nível de luminosidade desejado deslizando para a esquerda ou direita na barra de segmentos (níveis 1–7).
- Confirme a regulação pretendida tocando na barra de segmentos.
- Para sair do nível de regulação, toque no símbolo .

Alterar a unidade de temperatura °C/°F





- Toque no símbolo .
- Deslize para a esquerda ou direita até °C ou °F ser apresentado no centro.

- Cliquem em °C ou °F para alterar a unidade de temperatura.

Aparece °C ou °F.



- Para sair do nível de regulação, toque no símbolo .

Desativar o modo de demonstração

- Toque em .
- Toque em .
- Deslize para a esquerda ou direita até  ser apresentado no centro.
- Toque em .

Depois de o modo de demonstração  ser desligado, a garrafeira desliga-se e tem de ser ligada novamente.

Repor para as regulações de fábrica



- Toque em .
- Deslize para a esquerda ou direita até  ser apresentado no centro.
- Toque em .

Aparece .

- Toque em .

A garrafeira desliga-se e tem de ser ligada novamente.

Ativar o indicador do filtro Active AirClean

- Toque em .
- Deslize para a esquerda ou direita até  ser apresentado no centro.
- Toque em .

Quando o indicador do filtro Active AirClean está ativado,  acende a cor de laranja.

- Para sair do nível de regulação, toque em .

A placa de características situada no interior da garrafeira não deve ser retirada. Esta é necessária em caso de avaria.

Certifique-se de que a água não entra em contacto com o sistema eletrónico nem com a iluminação.

 Risco de danos devido a entrada de humidade.

O vapor de um aparelho de limpeza a vapor pode danificar plásticos e componentes elétricos.

Não utilize um aparelho de limpeza a vapor para limpar a garrafeira.

 Perigo para a saúde devido a contaminação introduzida.

A contaminação introduzida a partir do exterior (p. ex., resíduos de alimentos ou bebidas) pode promover a formação de fungos na garrafeira se a temperatura e a humidade do ar forem elevadas.

Coloque apenas garrafas de vinho limpas e acessórios limpos na garrafeira.

Indicações sobre o produto de limpeza

Utilize apenas produtos de limpeza e de manutenção no interior da garrafeira que sejam compatíveis com alimentos.

Para evitar danos em todas as superfícies **não** utilize na limpeza

- produtos de limpeza que contenham sódio, amoníaco, ácidos ou cloro;
- produtos de limpeza anticalcários;

- produtos de limpeza abrasivos (p. ex., pó para polimento, agente de polimento, esfregões);
- produtos de limpeza que contenham dissolventes;
- produtos de limpeza para aço inoxidável;
- produtos de limpeza para máquinas de lavar louça;
- sprays para limpeza de fornos;
- produtos de limpeza de placas de vitrocerâmica (exceção para a limpeza da frente em vidro);
- produtos limpa-vidros (exceção para a limpeza da frente em vidro: produto limpa-vidros com pouco conteúdo de álcool, mas que não contenha aditivos, como p. ex., citrinos ou semelhanças);
- esfregões ou escovas abrasivas e duras (p. ex., esponjas com esfregão);
- esponja mágica;
- raspadores metálicos afiados.

Recomendamos que a limpeza seja efetuada com água morna, um pano esponja limpo e um pouco de detergente para lavar a louça à mão.

Preparar a garrafeira para limpeza

- Desligue a garrafeira.

 aparece no visor e o arrefecimento está desligado.

- Retire as garrafas do interior da garrafeira e coloque-as num local fresco.
- Se necessário, retire todas as peças amovíveis para a limpeza (consulte o capítulo «Conhecer melhor», secção «Arrumação interior»).

Limpeza e manutenção

- Retire os acessórios que podem ser removidos para a limpeza.
- Antes da limpeza das prateleiras de madeira, retire as réguas de marcação (NoteBoards).

Limpar o interior

Efetue a limpeza da garrafeira com regularidade, no mínimo, uma vez por mês.

Se a sujidade ficar acumulada durante muito tempo, possivelmente não poderá ser eliminada.

As superfícies podem mudar de cor ou sofrer alterações.

É recomendável remover a sujidade de imediato.

- Efetue a limpeza do interior com um pano esponja limpo, água morna e um pouco de detergente para lavar a louça à mão.
- Lave todas as peças manualmente e não na máquina de lavar louça.
- Efetue a limpeza de todas as peças em **madeira** com um pano de limpeza humedecido por vapor, mas **não** as molhe.

 Risco de danos devido a produto de limpeza inadequado.

Efetuar a limpeza das réguas de marcação (NoteBoards) com um produto de limpeza pode danificar o seu revestimento.

Limpe as NoteBoards somente com água limpa.

- Após efetuar a limpeza passe com água limpa e seque de seguida com um pano.
- Para que a garrafeira seja suficientemente arejada e seja evitada a formação de odores, mantenha-a aberta ainda durante um curto espaço de tempo.

Remover e limpar as bases de silicone

 Risco de danos devido a uma limpeza incorreta.

As bases de silicone ficarão danificadas se forem lavadas na máquina de lavar louça ou na máquina de lavar roupa.

Limpe as bases de silicone apenas manualmente.

- Retire as bases de silicone do tabuleiro e da caixa para garrafas.
- Efetue a limpeza das bases de silicone com água quente e um detergente suave para lavar a louça à mão.
- De seguida, seque as bases de silicone com um pano de limpeza.
- Volte a colocar as bases de silicone no tabuleiro e na caixa para garrafas apenas depois das bases de silicone estarem completamente secas.

 Risco de danos devido a seagem inadequada.

As bases de silicone ficarão danificadas se forem secadas num forno.

Nunca seque as bases de silicone no forno.

Substituir o filtro Active AirClean (filtro contra odores)

Os filtros Active AirClean podem ser adquiridos no serviço de assistência técnica da Miele, em distribuidores especializados ou no site da Miele.

Os filtros Active AirClean estão localizados atrás das NoteBoards (réguas de marcação) entre as zonas de refrigeração de vinho.

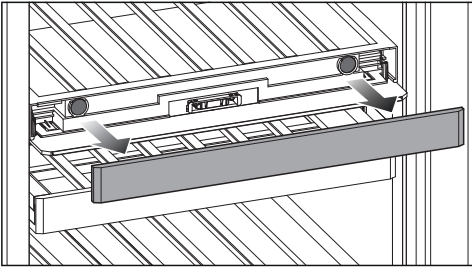

- Puxe a NoteBoard.

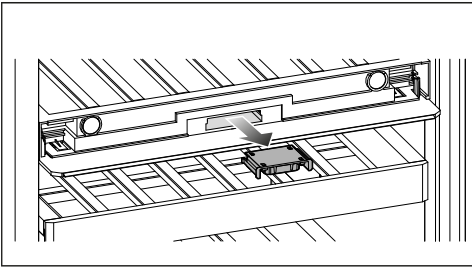

- Puxe o encaixe do filtro para fora.

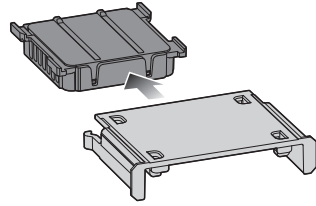

- Puxe o filtro Active AirClean usado para fora.
- Elimine o filtro Active AirClean usado no lixo doméstico.

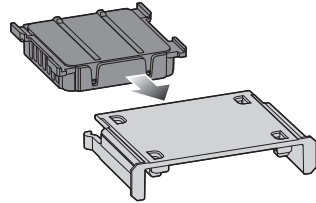

- Coloque o novo filtro Active AirClean no encaixe do filtro.

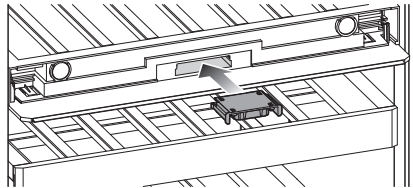

- Introduza o encaixe do filtro com o novo filtro AirClean.

Limpeza e manutenção

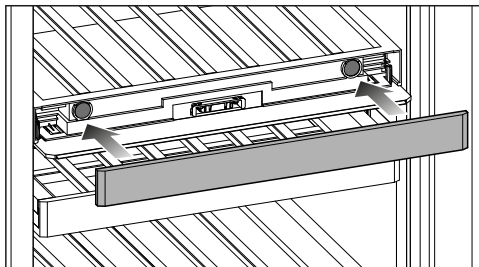

- Coloque a NoteBoard.

Confirmar a substituição do filtro Active AirClean

- Toque no símbolo no visor.

O símbolo apaga-se e o contador de tempo é repostado.

Limpeza do aparelho e paredes laterais

Se a sujidade ficar acumulada durante muito tempo, possivelmente não poderá ser eliminada. As superfícies podem mudar de cor ou sofrer alterações.

Elimine a sujidade das portas e dos laterais de imediato.

Todas as superfícies são sensíveis a riscos e a cor das superfícies pode mudar se entrar em contacto com produtos de limpeza inadequados.

Leia as informações na secção «Indicações sobre produtos de limpeza» no início deste capítulo.

- Efetue a limpeza com uma esponja, um pouco de detergente de lavar a louça manualmente e água quente.

Mas também pode utilizar na limpeza um pano de microfibras limpo e húmido sem utilizar detergente.

- Após efetuar a limpeza, passe com água limpa e seque de seguida com um pano seco.
- Limpe a porta do aparelho com um produto de limpeza de vidros.

Limpar a junta da porta

Risco de danos devido a uma limpeza incorreta.

No tratamento da junta da porta com óleo ou gordura, esta pode ficar porosa.

Nunca deverá aplicar óleos ou gorduras na junta da porta.

- Limpe regularmente a junta da porta com água limpa e, de seguida, seque-a minuciosamente com um pano.

Limpar as aberturas de ventilação

- Efetue a limpeza regular das aberturas de ventilação utilizando um espanador ou o aspirador (para o efeito, utilize p. ex., a escova para móveis para aspiradores Miele).

Depois da limpeza

- Coloque todas as peças na garrafeira.
- Ligue a garrafeira.
- Coloque as garrafas de vinho na garrafeira e feche a porta do aparelho.

Descongelação automática

A garrafeira descongela automaticamente.

A maior parte das anomalias e erros podem ser solucionados por si. Em muitos casos, pode economizar tempo e custos, pois não necessita de contactar o serviço de assistência técnica.

Em www.miele.pt/support/customer-assistance pode obter informações adicionais sobre a resolução autónoma de erros.



Evite abrir a porta do aparelho até que a avaria seja solucionada para que a perda de frio seja mantida o mais baixo possível.

Problemas gerais com a garrafeira





Problema	Causa e solução
A garrafeira não arrefece.	A garrafeira não está ligada. ■ Ligue a garrafeira.
	A ficha de rede não está bem ligada à tomada ou a ficha do aparelho não está bem encaixada na tomada do aparelho. ■ Encaixe a ficha de rede na tomada e a ficha do aparelho na tomada do aparelho.
	Os disjuntores do quadro elétrico da habitação dispararam. A garrafeira, a tensão da rede ou outro aparelho qualquer podem estar com alguma avaria. ■ Solicite a intervenção de um electricista qualificado ou do serviço de assistência técnica.
O compressor liga cada vez com maior frequência e durante mais tempo, a temperatura na garrafeira é muito baixa.	A temperatura regulada na garrafeira é muito baixa. ■ Corrija a regulação da temperatura.
	A porta do aparelho foi aberta várias vezes. Ou foram armazenadas quantidades demasiado grandes de vinho. ■ Abra a porta do aparelho só quando for necessário e durante o mais curto período possível.
	A porta do aparelho não se fecha completamente. A temperatura na garrafeira desce. ■ Verifique o ajuste da porta do aparelho e, se necessário, ajuste a porta do aparelho com os parafusos nas dobradiças da porta.
	A porta do aparelho não está bem fechada.

Resolver problemas







Problema	Causa e solução
	<ul style="list-style-type: none">■ Feche a porta do aparelho sempre por completo. <p>A temperatura ambiente está demasiado elevada. Quanto mais elevada for a temperatura ambiente, mais tempo o compressor fica a funcionar.</p> <ul style="list-style-type: none">■ Siga as indicações do capítulo «Instalar», secção «Local de instalação».
	<p>As aberturas de ventilação estão tapadas ou obstruídas com pó.</p> <ul style="list-style-type: none">■ Não tape as aberturas de ventilação.■ Limpe regularmente o pó nas aberturas de ventilação.
	<p>Nos aparelhos de integrar: a garrafeira não foi corretamente montada nos nichos de montagem.</p> <ul style="list-style-type: none">■ Instale a garrafeira conforme as instruções de montagem.
A temperatura na garrafeira é demasiado baixa.	<p>A temperatura regulada na garrafeira é muito baixa.</p> <ul style="list-style-type: none">■ Corrija a regulação da temperatura.
A temperatura na garrafeira é demasiado elevada.	<p>Não se trata de um erro. A temperatura regulada é muito elevada.</p> <ul style="list-style-type: none">■ Corrija a regulação da temperatura.■ Volte a controlar a temperatura ao fim de 24 horas. <p>A temperatura ambiente, para a qual a garrafeira foi projetada, não foi atingida. O compressor liga com menos frequência se a temperatura ambiente for demasiado baixa. A temperatura na garrafeira aumenta.</p> <ul style="list-style-type: none">■ Siga as indicações do capítulo «Instalar», secção «Local de instalação».■ Aumente a temperatura ambiente.















Problema	Causa e solução
<p>A humidade do ar pretendida na zona de refrigeração de vinho inferior não se manifesta.</p>	<p>O visor mostra as alterações da humidade real do ar na garrafeira com um atraso de tempo.</p> <ul style="list-style-type: none"> ■ Verifique novamente a humidade do ar num momento posterior. <p>A temperatura ambiente está demasiado alta ou baixa.</p> <ul style="list-style-type: none"> ■ Assegure uma temperatura ambiente de 19 a 28 °C. <p>A temperatura na zona de refrigeração de vinho inferior está demasiado alta.</p> <ul style="list-style-type: none"> ■ Ajuste uma temperatura máx. de 10 °C na zona de refrigeração de vinho inferior. <p>A humidade do ar ambiente é demasiado baixa.</p> <ul style="list-style-type: none"> ■ Se a humidade do ar ambiente for muito baixa, pode não ser possível atingir um nível elevado de humidade do ar na garrafeira. <p>A humidade do ar na garrafeira depende fundamentalmente da frequência e duração da abertura da porta, da temperatura ambiente e humidade do ar ambiente, da carga e da regulação do aparelho.</p>
<p>Os encaixes nas prateleiras de madeira estão a deformar-se.</p>	<p>A alteração de volume, devido à absorção de humidade ou à secagem, é uma característica típica da madeira. Uma humidade do ar elevada na garrafeira faz com que as peças de madeira «trabalhem». Desta forma, as peças de madeira podem deformar-se e podem surgir fissuras. Veios e nós na madeira fazem parte das suas características.</p>
<p>Nas etiquetas das garrafas existe formação de bolor.</p>	<p>Conforme a cola utilizada pode haver uma leve formação de bolor nas etiquetas.</p> <ul style="list-style-type: none"> ■ Elimine o bolor por completo. Lave as garrafas e retire a cola que possivelmente possa existir.
<p>Nas rolhas das garrafas há formação de uma película branca.</p>	<p>As rolhas oxidaram devido ao contacto com o ar.</p> <ul style="list-style-type: none"> ■ Limpe a película utilizando um pano seco. Essa película não tem qualquer influência na qualidade do vinho.

Resolver problemas







Problema	Causa e solução
Não soa qualquer sinal de alarme, apesar de a porta do aparelho estar aberta já há algum tempo.	<p>Não se trata de um erro. O sinal de alarme foi desligado no modo de regulação. Se quiser ligar novamente o alarme sonoro:</p> <ul style="list-style-type: none"> ■ Toque no símbolo . ■ Deslize para a esquerda ou direita até o símbolo  ser apresentado no centro. ■ Toque no símbolo . ■ Selecione o volume pretendido deslizando para a direita na barra de segmentos. ■ Confirme a regulação pretendida tocando na barra de segmentos. <p>Se os sinais sonoros e de alarme estiverem ligados, surge o símbolo  orange.</p>
Forma-se água condensada no interior da garrafeira. Talvez a porta do aparelho não feche corretamente.	<p>A junta da porta saiu da ranhura.</p> <ul style="list-style-type: none"> ■ Verifique se a junta da porta está bem assente na ranhura. <p>A junta da porta está danificada.</p> <ul style="list-style-type: none"> ■ Verifique se a junta da porta está danificada.
A junta da porta está danificada e/ou tem de ser substituída.	<p>A junta da porta pode ser desmontada sem utilização de ferramentas.</p> <ul style="list-style-type: none"> ■ Trocar a junta da vedação da porta. Pode obtê-la nos serviços ou distribuidores Miele.



Indicações no visor

Mensagem	Causa e solução
No visor acende , a garrafeira não possui a capacidade de arrefecimento. No entanto os comandos da garrafeira funcionam e a iluminação interior também.	<p>O modo de demonstração está ligado.</p> <ul style="list-style-type: none"> ■ Toque em . ■ Toque em . ■ Deslize para a esquerda ou direita até  ser apresentado no centro. ■ Toque em . <p>Depois de o modo de demonstração  ser desligado, a garrafeira desliga-se e tem de ser ligada novamente.</p>





Mensagem	Causa e solução
<p>No visor não aparece qualquer indicação. O visor está preto.</p>	<p>O modo Sabbath  está ligado: a iluminação interior está desligada e a garrafeira a refrigerar.</p> <ul style="list-style-type: none"> ■ Toque no visor preto. <p>Aparece .</p> <ul style="list-style-type: none"> ■ Toque em . <p> acende a cor de laranja.</p> <ul style="list-style-type: none"> ■ Toque novamente no símbolo . <p>Quando o modo Sabbath está desligado, o símbolo  acende a branco.</p> <hr/> <p>O visor não está corretamente ligado à garrafeira.</p> <ul style="list-style-type: none"> ■ A substituição do batente da porta foi efetuada corretamente? Verifique mais tarde novamente a ligação de encaixe entre a garrafeira e o visor (consulte as instruções de montagem fornecidas). <hr/> <p>O modo de poupança energética está ativado: se o visor não for tocado durante algum tempo, o visor altera para o modo de poupança energética e escurece.</p>
<p>No visor acende , não é possível operar a garrafeira.</p>	<p>A função de bloqueio está ligada.</p> <ul style="list-style-type: none"> ■ Desbloqueie a garrafeira por um curto espaço de tempo ou desligue a função de bloqueio completamente (consulte o capítulo «Alterar as regulações»).
<p>No visor acende , e adicionalmente soa um sinal sonoro.</p>	<p>O indicador do filtro Active AirClean  lembra-o de que o filtro Active AirClean precisa de ser mudado.</p> <ul style="list-style-type: none"> ■ Substitua o filtro Active AirClean (consulte o capítulo «Limpeza e manutenção», secção «Substituir filtros Active AirClean»). Confirme a substituição do filtro Active AirClean tocando em  no visor. <p> apaga-se do visor.</p>
<p>No visor acende  a amarelo, adicionalmente soa um sinal de alarme e a iluminação interior fica intermitente.</p>	<p>O alarme da porta foi ativado.</p> <ul style="list-style-type: none"> ■ Toque em . <p>O sinal de alarme deixa de soar,  apaga-se e a iluminação interior acende-se constantemente de novo.</p>

Resolver problemas

Mensagem	Causa e solução
<p>  acende a vermelho numa zona de refrigeração de vinho, adicionalmente soa um sinal de alarme.</p>	<p>O alarme de temperatura foi ativado, a zona de refrigeração de vinho relevante está demasiado quente ou demasiado fria dependendo da temperatura definida. As razões para isso podem ser, por exemplo:</p> <ul style="list-style-type: none">– A porta do aparelho foi aberta várias vezes.– As secções transversais de ventilação e exaustão foram tapadas.– Ocorreu um corte de eletricidade mais prolongado. <p>■ Toque em  .</p> <p>  apaga-se e o sinal de alarme deixa de soar.</p> <p>Na indicação de temperatura da zona de refrigeração de vinho em questão é apresentada de forma intermitente, durante aprox. 1 minuto, a temperatura mais quente que prevaleceu até agora na zona de refrigeração de vinho. Por fim, a temperatura atual na zona de refrigeração de vinho surge na indicação de temperatura.</p> <p>Pode desativar antecipadamente a indicação intermitente de temperatura:</p> <p>■ Toque na indicação de temperatura da zona de refrigeração de vinho.</p> <p>A temperatura mais quente indicada é eliminada. Em seguida, na indicação de temperatura aparece novamente a temperatura real no momento na zona de refrigeração de vinho.</p> <p>■ Resolva a situação de alarme.</p>

Mensagem	Causa e solução
<p>No visor, acende ^{-G}  a vermelho, e adicionalmente soa um sinal de alarme.</p>	<p>Aparece a indicação de falha de energia elétrica: a temperatura na garrafeira aumentou demasiado temporariamente devido a uma falha de energia elétrica ou interrupção de corrente elétrica nos últimos dias ou horas.</p> <ul style="list-style-type: none">■ Toque em ^{-G} . <p>^{-G}  apaga-se e o sinal de alarme deixa de soar.</p> <p>Na indicação de temperatura aparece durante aprox. 1 minuto, com luz intermitente, a temperatura mais quente que prevaleceu até agora na garrafeira. Por fim, a indicação de temperatura altera para a temperatura atual.</p> <p>Pode desativar antecipadamente a indicação intermitente de temperatura:</p> <ul style="list-style-type: none">■ Toque na indicação de temperatura. <p>A temperatura mais quente indicada é eliminada. Em seguida, na indicação de temperatura aparece novamente a temperatura real existente no momento. A garrafeira irá funcionar consoante a temperatura que estava regulada por último.</p> <ul style="list-style-type: none">■ Resolva a situação de alarme.









Resolver problemas

Mensagem	Causa e solução
No visor acende  a vermelho, eventualmente surge um código de erro F com algarismos. Adicionalmente soa um sinal de alarme.	<p>Existe uma anomalia.</p> <ul style="list-style-type: none">■ Desligue o sinal de alarme tocando em  no visor.■ Contacte o serviço de assistência técnica. <p>Para comunicar a anomalia, necessita também da designação do modelo e do número de série da sua garrafeira, para além do código de erro apresentado. É possível exibir estas informações diretamente:</p> <ul style="list-style-type: none">■ Toque, para tal, em  no visor. <p>No visor são exibidos os dados necessários do aparelho.</p> <p>Confirmando com  sai da indicação de informação e o código de erro é-lhe novamente apresentado.</p> <p>Também pode desligar a garrafeira diretamente a partir da mensagem de erro.</p> <hr/> <p>É exibido um erro do aparelho: esta indicação tem sempre prioridade e cancela de imediato qualquer regulação que esteja a efetuar.</p> <p>A indicação de erro no aparelho tem prioridade sobre a indicação de alarme da porta e/ou alarme de temperatura.</p>

Iluminação interior

 Perigo de choque elétrico devido a peças condutoras de corrente expostas. Ao remover a cobertura da lâmpada pode entrar em contacto com as peças condutoras de corrente. Não remova a cobertura da lâmpada. A iluminação LED só pode ser substituída e reparada exclusivamente pelo serviço de assistência técnica.

 Perigo de lesões através da iluminação LED. Esta iluminação corresponde ao grupo de risco RG 2. Se a cobertura estiver com defeito, os olhos podem ficar feridos. Se a cobertura da lâmpada estiver com defeito, não olhe diretamente para a iluminação de perto usando instrumentos óticos (uma lupa ou similar).

Problema	Causa e solução
A iluminação interior não funciona.	A garrafeira não está ligada. ■ Ligue a garrafeira.
	O modo Sabbath  está ligado: o visor está preto e a garrafeira a refrigerar. ■ Toque no visor preto. Aparece  . ■ Toque em  .  acende a cor de laranja. ■ Toque novamente no símbolo  . Quando o modo Sabbath está desligado,  acende a branco.
	A iluminação interior desliga-se automaticamente ao fim de aprox. 15 minutos se a porta do aparelho estiver aberta, para evitar sobreaquecimento. Se esse não for o caso, então existe uma anomalia. ■ Contacte o serviço de assistência técnica.
A iluminação interior também acende com a porta do aparelho fechada.	Não se trata de um erro. A iluminação de apresentação está ligada. ■ Para desligar a iluminação de apresentação, toque na tecla sensora de iluminação de apresentação  no visor. A tecla sensora  já não acende a cor de laranja.
A iluminação interior está intermitente.	Não se trata de um erro. O alarme da porta foi ativado.

Resolver problemas

Causa dos ruídos

A garrafeira faz diferentes ruídos de funcionamento.
Com uma potência de arrefecimento menor, a garrafeira trabalha com economia de energia, mas durante mais tempo. O volume de som é mais baixo.
Com uma potência de arrefecimento superior, os alimentos arrefecem mais rapidamente.
O volume de som é mais alto.

Ruídos normais	O que os origina?
Chiar, assobiar	O refrigerante é injetado no circuito de refrigeração.
Borbulhar, gorgolejar, chapinhar	O refrigerante flui através dos tubos.
Zumbir	A garrafeira arrefece.
Cliques	O termóstato liga ou desliga o compressor.
Sibilar, sussurrar	O ventilador está em curso.
Crepitar	Ocorre na expansão do material na garrafeira.
Chocalhar	As válvulas ou abas estão ativas.
Sorver (garrafeiras com amortecedor do fecho da porta)	A porta do aparelho com amortecedor de fecho da porta é aberta ou fechada.
Lembre-se que o ruído do compressor e do fluxo no circuito de refrigeração não podem ser evitados.	

Resolver problemas

Ruídos	Causa e resolução
Vibrar, bater, tilintar	A garrafeira não está nivelada. Nivele a garrafeira com o auxílio de um nível de bolha de ar. Utilize, para o efeito, os pés aparafusáveis (dependendo do modelo) por baixo da garrafeira. No caso de aparelhos de integrar: a partir de um nicho de instalação de 140 cm, deslize as calhas estabilizadoras fornecidas na parte inferior da base do aparelho.
	A garrafeira está encostada a outros móveis ou aparelhos. Afaste a garrafeira.
	Gavetas, cestos ou prateleiras abanam ou ficam emperados. Verifique as peças amovíveis e volte a encaixá-las.
	Garrafas ou recipientes estão encostados uns aos outros. Afaste garrafas ou recipientes ligeiramente uns dos outros.
	O fixador de cabos (dependendo do modelo) ainda está pendurado na parede traseira do aparelho. Remova o fixador de cabos.

Serviço de assistência técnica

Em miele.pt/service pode obter informações relativas à resolução autónoma de anomalias e às peças de substituição da Miele.

Contacto no caso de avarias

Contacte, p. ex., o seu distribuidor Miele ou serviço de assistência técnica Miele quando não conseguir solucionar a avaria.

Pode reservar o serviço de assistência técnica da Miele online em www.miele.pt/service.

Os dados de contacto do serviço de assistência técnica da Miele encontram-se no final do presente documento.

O serviço de assistência técnica precisa da designação do modelo e número de série (fabr./SN/N.º). Ambas as informações podem ser encontradas na placa de características dentro do aparelho de frio ou, dependendo do modelo, no modo de regulação em Informações **i**.

Base de dados EPREL

Desde 1 de março de 2021, as informações sobre a etiquetagem energética e os requisitos de conceção ecológica podem ser encontrados na base de dados sobre produtos europeia (EPREL). Clique na hiperligação <https://eprel.ec.europa.eu/> para aceder à base de dados sobre produtos. Ser-lhe-á aqui solicitado que insira a designação do modelo.

A designação do modelo pode ser encontrada na placa de características dentro do aparelho de frio ou, dependendo do modelo, no modo de regulação em Informações **i**.

Miele			
XXXXXX	Nr. XX/ XXXXXXXXX.		
WEINTEMPERSCHRANK-UNTERTISCHMODELL MULTITEMPERATURE WINE STORAGE CABINET-UNDERCOUNTER TOP ARMOIRE DE LISE EN TEMP. DES VINS MOD. ENCASTRABLE SOUS PLAN ARMARIO P. ACCONZIONAMENTO VINS MODERNI POTREBAJO ENCIMERA BRIKHAU-TEMPERATURKABINETT-UNTERBANK			
Refrigerant Class Classe Cefee SN-ST	Ap-Type/AP-Type AP-Type/AP-Tipo	Enthalpy/Gross Capacity Volume Bruto/Capacità Bruta XXX l	Cellar Temperature/Freezing Capacity Pouvoir de Congel/Capac. Congeladora
Nutzenhall Net Capacity Volume U e Capac. Util	Ges / K / G Tot / R / F TO / R / C Tot / F / C	/WEIN / KALT /WINE / CHILL /WINE / CHILL	R600a: XXg

Garantia

O presente produto está sujeito à garantia legalmente prevista pelo Decreto-lei nº 84/2021, de 18 de outubro, que regula os direitos do consumidor na compra e venda de bens, conteúdos e serviços digitais, ou por qualquer outra disposição legal que modifique ou substitua aquele diploma.

Local de instalação

 Risco de incêndio e de danos causados por aparelhos que irradiam calor.

Os aparelhos que irradiam calor podem inflamar-se e fazer com que a garrafeira incendeie.

O cabo de alimentação não deve entrar em contacto com fontes de calor.

Não instale aparelhos que irradiam calor como, p. ex., minifornos, fogões portáteis de duas bocas ou torradeiras, por cima da garrafeira.

 Risco de incêndio e de danos devido a chamas abertas.

As chamas abertas podem fazer com que a garrafeira incendeie.

Mantenha chamas abertas como, p. ex., uma vela, longe da garrafeira.

 Risco de incêndio e de danos devido a uma instalação incorreta.

Se a ficha de alimentação e os cabos de alimentação à rede tocarem na parte de trás da garrafeira, estes podem ser danificados por vibrações e provocar um curto-circuito.

As fichas ou cabos de alimentação não devem tocar na garrafeira.

Os cabos de alimentação não devem ficar presos ou ser danificados.

Não ligar outros aparelhos às tomadas na parte de trás desta garrafeira.

Não posicionar ou utilizar tomadas múltiplas, réguas de distribuição ou outros aparelhos eletrónicos (como, p. ex., transformadores de halogéneo) na área traseira.

O piso no local de instalação deve ser horizontal e nivelado e deve ter a mesma altura que o piso circundante.

 Risco de danos devido a elevada humidade do ar.

No caso de humidade do ar elevada, pode ficar depositado condensado nas paredes exteriores da garrafeira. Esta água condensada pode provocar corrosão nas paredes exteriores do aparelho.

Instale a garrafeira num espaço seco e/ou climatizado com ventilação suficiente.

Após a montagem/instalação certifique-se de que a(s) porta(s) do aparelho fecha(m) corretamente e a garrafeira foi montada/instalada tal como descrito. As secções transversais de ventilação e exaustão indicadas têm de ser mantidas.

Quando escolher o local de instalação, tenha em consideração que o consumo de energia da garrafeira aumenta caso esta se encontre próxima de uma fonte de aquecimento, um fogão ou outra fonte de calor. Evite a incidência direta da luz do sol. Temperaturas ambiente mais elevadas aumentam o consumo de energia, uma vez que o compressor funciona durante mais tempo.

Classe climática

A garrafeira foi concebida para uma determinada classe climática, (intervalo de temperatura ambiente), cujos limites devem ser cumpridos. A classe climática está indicada na placa de características situada no interior da garrafeira.

É adequado um espaço seco e bem ventilado.

Instalar

Classe climática	Temperatura ambiente
SN	10 até 32 °C
N	16 até 32 °C
ST	16 até 38 °C
T	16 até 43 °C
SN-ST	10 até 38 °C
SN-T	10 até 43 °C

Uma temperatura ambiente mais baixa provoca períodos de inatividade mais longos do compressor, fazendo com que a geladeira possa não ser capaz de manter a temperatura necessária.

Requisitos de arejamento e ventilação

 Risco de incêndio e de danos causados por uma ventilação insuficiente.

Se a geladeira não tiver a ventilação suficiente, o compressor liga com mais frequência e funciona durante um período de tempo mais longo. Isso leva a um aumento do consumo de energia e a um aumento da temperatura de funcionamento do compressor, o que poderá ter como consequência danos ao compressor.

Certifique-se de que existe um arejamento e uma ventilação suficientes da geladeira.

Respeite rigorosamente as secções transversais de arejamento e ventilação indicadas.

As secções transversais de arejamento e ventilação não podem ser tapadas ou obstruídas.

Além disso, devem ser limpas com regularidade para eliminar o pó.

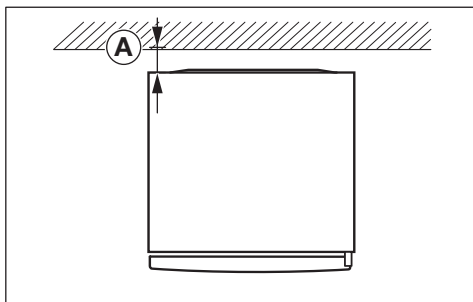

O consumo de energia foi determinado com uma distância de \textcircled{A} = 25 mm entre a parte de trás do aparelho e a parede. Se a distância à parede for inferior a 25 mm, a geladeira continua a funcionar, mas o consumo de energia aumentará ligeiramente. A condensação pode também formar-se a temperaturas ambiente elevadas.

O ar no painel traseiro da geladeira aquece. Portanto, deve ser assegurado um fluxo de ar adequado (ver secção «Dimensões do aparelho»).

Instalação de várias geladeiras/aparelhos de frio

 Perigo de danos devido a condensado nas paredes externas do aparelho.

No caso de uma humidade do ar elevada pode depositar-se condensado entre as paredes exteriores das geladeiras e levar a corrosão.

Por norma, **não** instale uma geladeira com outras geladeiras/aparelhos de frio **diretamente** ao seu lado.

Deve ser mantida uma distância mínima de 70 mm entre as geladeiras/aparelhos de frio.

Alterar o sentido de abertura da porta

A garrafeira é fornecida com um sentido de abertura da porta para a direita. Se pretender abrir a porta para a esquerda, terá de mudar o sentido de abertura da porta.

Dica: Para proteger a porta do aparelho e o seu pavimento durante a troca do batente da porta, coloque uma base adequada sobre o pavimento junto à garrafeira.

 Risco de lesões e de danos devido a peças condutoras de corrente. Ao substituir o batente da porta, entra em contacto com peças condutoras de corrente.

Desligue a ficha da tomada antes de substituir o batente da porta.

 Risco de lesões e de danos devido ao elevado peso da porta. Se a troca do batente da porta for efetuada por uma única pessoa, haverá um risco maior de lesões e danos.

O batente da porta deve ser impreteivelmente trocado com a ajuda de uma 2.ª pessoa.

 Efetue a troca do sentido de abertura da porta conforme as instruções de montagem (ver código QR).



N.º de mat. 12350120

Instalar a garrafeira

 Pode haver risco de lesões e de danos devido ao tombamento da garrafeira.

Se a garrafeira for instalada por uma única pessoa, haverá um risco maior de lesões e danos.

Instale sempre a garrafeira com a ajuda de uma 2.ª pessoa.

 Perigo de danos e de ferimentos por impacto da porta do aparelho.

A porta do aparelho pode bater na parede da divisão e ser danificada. No caso de uma porta de vidro, o vidro danificado pode causar ferimentos.

Proteja a porta do aparelho de impactos, p. ex., através de distanciadores de feltro na parede da divisão.

 Risco de danos do piso.

Mover a garrafeira pode causar danos no piso.

Mova a garrafeira com cuidado sobre pavimentos sensíveis.

Para facilitar a instalação, existem peças de transporte na zona posterior e superior da garrafeira e rodas de transporte em baixo.

Instale a garrafeira sem carga/alimentos no interior.

- Coloque a garrafeira o mais perto possível do local previsto de instalação.
- Ligue a garrafeira à rede elétrica tal como descrito no capítulo «Instalar», secção «Ligação elétrica».

Instalar

- Movimente a garrafeira com cuidado para o local de instalação previsto.
- Coloque a garrafeira com a parte de trás do aparelho em frente à parede, tendo em conta a distância necessária.

Alinhar a garrafeira

⚠ Perigo de danos e ferimentos devido à queda da porta do aparelho ou ao tombamento da garrafeira.

Se o pé ajustável adicional no apoio inferior não assentar corretamente no chão, a porta do aparelho pode cair ou a garrafeira pode tombar.

Desrosque o pé ajustável com a chave de bocas fornecida até que este assente no chão.

Depois, desrosque o pé ajustável mais um quarto de volta.

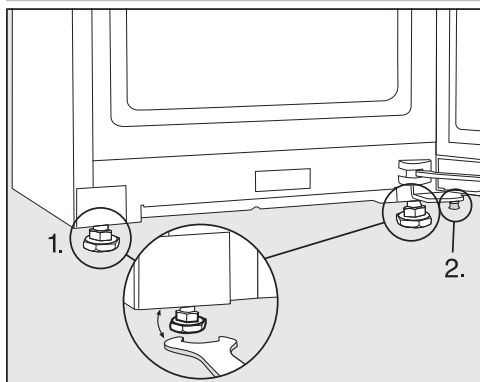

- Alinhe a garrafeira com recurso a um nível de bolha de ar e à chave de bocas fornecida e apoie a porta do aparelho.

1. Ajuste os pés ajustáveis frontais.
2. Desrosque o pé ajustável adicional de modo que o pé ajustável assente no chão. Depois, desrosque o pé ajustável mais um quarto de volta.

Integrar a garrafeira numa bancada de cozinha

A garrafeira pode ser cercada por armários de cozinha.

O consumo de energia foi determinado com uma distância de 25 mm entre a parte de trás do aparelho e a parede. Se a distância à parede for inferior a 25 mm, a garrafeira continua a funcionar, mas o consumo de energia aumentará ligeiramente. A condensação pode também formar-se a temperaturas ambiente elevadas.

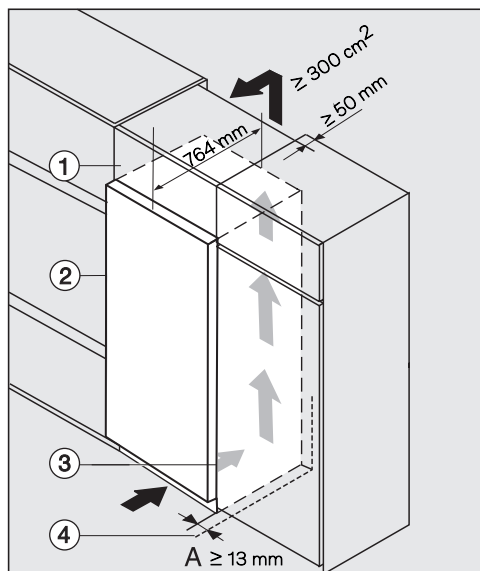

- ① Armário de remate
- ② Garrafeira, profundidade da porta = 75 mm
- ③ Armário de cozinha
- ④ Parede

 Risco de incêndio e de danos causados por uma ventilação insuficiente.

Se a garrafeira não tiver a ventilação suficiente, o compressor liga com mais frequência e funciona durante um período de tempo mais longo. Isso leva a um aumento do consumo de energia e a um aumento da temperatura de funcionamento do compressor, o que poderá ter como consequência danos no compressor.

Certifique-se de que existe um arejamento e uma ventilação suficientes da garrafeira.

Respeite rigorosamente as secções transversais de arejamento e ventilação indicadas.

As secções transversais de arejamento e ventilação não podem ser tapadas ou obstruídas.

Além disso, devem ser limpas com regularidade para eliminar o pó.

Quanto maiores forem as secções transversais de ventilação e exaustão, mais o compressor poupa energia.

- Instale a garrafeira junto ao armário de cozinha.
- A frente do aparelho deve sobressair pelo menos na medida da profundidade da porta relativamente à frente do armário de cozinha. Desse modo, é possível abrir e fechar a porta do aparelho sem quaisquer problemas.
- Se a garrafeira for instalada junto a uma parede ④, deve existir, do lado das dobradiças, entre a parede ④ e a garrafeira ②, uma distância (A).
- Para nivelar a garrafeira com a altura da bancada da cozinha é possível montar um armário de remate ① correspondente sobre a garrafeira.

Deve haver um canal de exaustão com 50 mm de profundidade em toda a largura do armário de remate.

A secção transversal de exaustão por baixo do teto da cozinha deve ter no mínimo 300 cm², para que o ar aquecido possa sair sem obstáculos.

Instalar

Dimensões do aparelho

Dimensões de instalação/Vista superior

Todas as medidas são indicadas em mm.

Um funcionamento correto da garrafeira é garantido se as secções transversais de arejamento e ventilação indicadas forem mantidas livres.

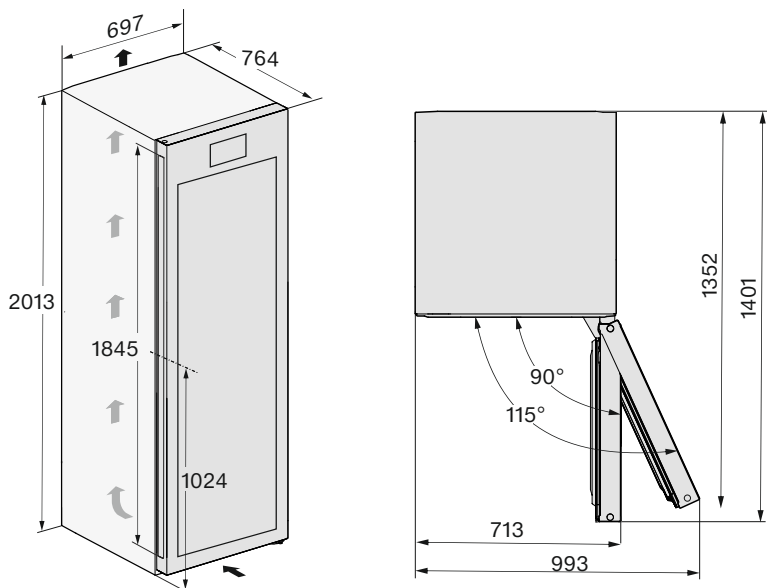

Ligações

Todas as medidas são indicadas em mm.

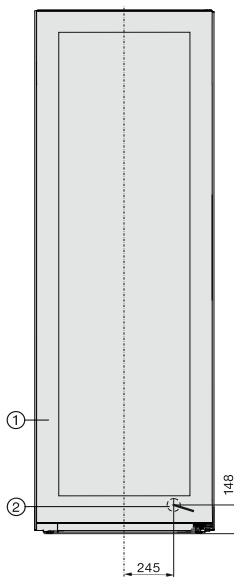

- ① Vista de frente
- ② Cabo de alimentação, comprimento = 2.000 mm
No serviço de assistência técnica da Miele pode obter um cabo de alimentação mais longo.

Instalar

Ligação elétrica

A garrafeira só deve ser ligada através do cabo de alimentação fornecido a uma tomada com ligação à terra.

Instale a garrafeira de forma a que a tomada fique facilmente acessível. Se a tomada não estiver facilmente acessível, assegure que na instalação está disponível um dispositivo seccionador para cada polo.

⚠ Perigo de incêndio devido a sobreaquecimento.

O funcionamento da garrafeira em tomadas múltiplas e cabos de extensão pode sobrecarregar os cabos.

Por motivos de segurança, não utilize tomadas múltiplas ou cabos de extensão.

A instalação elétrica deve ser concebida de acordo com a VDE 0100.

Por motivos de segurança, recomendamos a utilização de um disjuntor de corrente residual (RCD) do tipo  na instalação doméstica associada, para a ligação elétrica da garrafeira.

Um cabo de alimentação danificado apenas pode ser substituído por um cabo de alimentação especial do mesmo tipo (pode ser obtido no serviço de assistência técnica da Miele). Por motivos de segurança, a substituição apenas pode ser efetuada por um técnico qualificado ou pelo serviço de assistência técnica da Miele.

Consulte estas instruções de utilização ou a placa de características quanto aos fusíveis correspondentes e ao consumo nominal. Compare esses dados com os da ligação elétrica no local. Em caso de dúvida, contacte um electricista qualificado.

É possível um funcionamento temporário ou permanente numa instalação de alimentação de energia autossuficiente ou não-síncrona com a rede (p. ex., redes separadas, sistemas de reserva). O pré-requisito para o funcionamento é que o sistema de alimentação elétrica esteja em conformidade com as especificações da EN 50160 ou comparável. As medidas de proteção previstas na instalação doméstica e neste produto da Miele também devem estar asseguradas na sua função e modo de funcionamento em funcionamento isolado ou em funcionamento não-síncrono ou ser substituídas por medidas equivalentes na instalação. Tal como descrito, p. ex., na publicação atual da VDE-AR-E 2510-2.

Dimensões de ligação

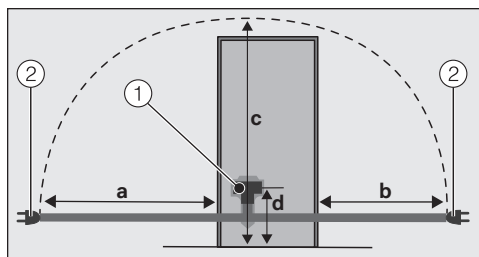

Parte traseira do aparelho de frio/garrafeira

① Ficha do aparelho

② Ficha

a	b	c	d
1.750 mm	1.350 mm	2.100 mm	200 mm

Ligar a garrafeira

■ Encaixe a ficha do aparelho.

Certifique-se de que a ficha do aparelho encaixa corretamente.

■ Ligue a ficha da garrafeira à tomada.

A garrafeira encontra-se, agora, ligada à corrente.

Declaração de Conformidade

A Miele declara que esta garrafeira cumpre a Directiva 2014/53/UE.

O texto integral da Declaração de Conformidade UE está disponível num dos seguintes URLs:

- Produtos, Download, em www.miele.pt
- Assistência técnica, pedidos de informações, manuais de utilização, em <https://miele.pt/instrucoes-utilizacao-125> através do nome do produto ou do número de fabrico

Banda de frequência	2,4000 GHz – 2,4835 GHz
Potência máxima de transmissão	< 100 mW

Direitos de autor e licenças

Para operar e controlar o módulo de comunicação, a Miele utiliza softwares próprios ou de terceiros, que não estão sujeitos à chamada condição de licença Open Source. Estes softwares/componentes de software estão protegidos por direitos de autor. Os direitos de autor da Miele e de terceiros devem ser respeitados.

Além disso, o módulo de comunicação integrado no aparelho contém componentes de software que são distribuídos sob condições de licença Open Source. Pode consultar os componentes Open Source incluídos, juntamente com as declarações de direitos de autor correspondentes, cópias das respetivas condições de licença aplicáveis, bem como, se necessário, outras informações localmente via IP, através de um navegador web ([http\[s\]://<endereço IP>/Licenses](http[s]://<endereço IP>/Licenses)). Os regulamentos referentes a responsabilidade e garantia aí indicados das condições de licença de Open Source aplicam-se apenas aos respetivos detentores de direitos.

Miele Portuguesa, Lda.

Av. do Forte, 5
2790-073 Carnaxide

Contactos:

Telf.: 214248100

Apoio ao cliente

info@miele.pt

Serviço técnico

miele.pt/service

Website

miele.pt

Miele Experience Center em Carnaxide

Av. do Forte, 5
2790-073 Carnaxide
Telf.: 214248400

Sede Alemanha:
Miele & Cie. KG
Carl-Miele-Straße 29
33332 Gütersloh
Alemanha

KWT 4999 ...

pt-PT

M.-Nr. 12 546 730 / 02 / 002