

## Návod na použitie Kombinácia chladničky s mrazničkou











Pred inštaláciou a uvedením do prevádzky si **bezpodmienečne** prečítajte návod na umiestnenie - inštaláciu - uvedenie do prevádzky. Ochránite tak seba a zabránite škodám.

# Obsah

---

<b>Bezpečnostné pokyny a varovné upozornenia</b> .....	5
<b>Váš príspevok k ochrane životného prostredia</b> .....	16
<b>Inštalácia</b> .....	17
Miesto inštalácie.....	17
Kombinácie side-by-side .....	18
Klimatická trieda.....	18
Vetranie a odvetrávanie .....	19
Nábytkové dvierka.....	19
Rozmer horizontálnej a vertikálnej medzery.....	19
Hmotnosť nábytkových dvierok.....	20
Rozmery pre zabudovanie.....	21
Zabudovanie do výškovej skrine/bočný pohľad .....	21
Pripojenie, vetranie a odvetrávanie .....	22
Obmedzenie uhla otvárania dvierok prístroja .....	23
Elektrické pripojenie .....	24
<b>Úspora energie</b> .....	25
<b>Popis prístroja</b> .....	26
Úvodný displej.....	28
Princíp ovládania .....	28
Nastavovací režim  .....	29
Usporiadanie vnútorného priestoru.....	31
Posunutie jemne nastaviteľného držiaka .....	31
Premiestnenie jemne nastaviteľného držiaka .....	31
Premiestnenie držiaka/priehradky na fľaše.....	32
Nasadenie priehradiek na vajcia .....	32
Presunutie alebo vybratie držiaka na fľaše.....	32
Premiestnenie odkladacej plochy/odkladacej plochy s osvetlením .....	32
Miesto na plech na pečenie .....	33
Premiestnenie pachového filtra .....	33
Dodávané príslušenstvo .....	34
Príslušenstvo na dokúpenie .....	34
<b>Zapnutie a vypnutie chladničky</b> .....	36
Pred prvým použitím .....	36
Pripojenie prístroja.....	36
Zapnutie prístroja .....	36
Vypnutie prístroja.....	37
Vypnutie chladiacej zóny zvlášť.....	37
Pri dlhšej neprítomnosti.....	37

<b>Správna teplota</b> .....	38
Ukazovateľ teploty.....	39
Nastavenie teploty v chladiacej/mraziacej zóne.....	39
Možné nastavené hodnoty .....	39
<b>Použitie funkcie superchladenie, supermrazenie a DynaCool</b> .....	40
<b>Vykonanie ďalších nastavení</b> .....	43
Vysvetlenia k nastaveniam .....	43
Režim párty  .....	43
Režim dovolenka  .....	43
Zapnutie blokovacej funkcie  /  .....	43
Režim sabat  .....	44
Informácie k režimu sabat <b>i</b> .....	45
Zmena doby do spustenia alarmu dvierok  .....	45
Miele@home .....	46
Zmena hlasitosti výstražných a signálnych tónov  /  .....	48
Zmena jasu displeja  .....	48
Vypnutie výstavnej prevádzky  .....	48
Vrátenie nastavení do stavu pri dodaní  .....	49
Informácie <b>i</b> .....	49
Indikátor výmeny pachového filtra  .....	49
Režim čistenia  .....	49
<b>Teplotný alarm a alarm dvierok</b> .....	50
<b>Skladovanie potravín v chladiacej zóne</b> .....	52
Rozličné oblasti chladenia.....	52
Nevhodné pre chladiacu zónu.....	53
Pokyny pre nákup potravín.....	53
Správne skladovanie potravín .....	54
<b>Skladovanie potravín v DailyFresh zásuvke</b> .....	55
Chladiaca zásuvka DailyFresh.....	55
<b>Mrazenie a skladovanie</b> .....	57
Čo sa stane pri zamrazení čerstvých potravín?.....	57
Maximálna mraziaca kapacita .....	57
Uskladnenie hotových mrazených potravín.....	57
Zamrazovanie čerstvých potravín.....	58
Doba skladovania zmrazených potravín.....	59
Rýchle chladenie nápojov .....	60
Použitie príslušenstva.....	60
Príprava kociek ľadu .....	60

# Obsah

---

<b>Rozmrazovanie</b> .....	61
<b>Čistenie a ošetrovanie</b> .....	62
Upozornenia k čistiacemu prostriedku.....	62
Príprava prístroja na čistenie .....	63
Čistenie vnútorného priestoru .....	64
Ručné čistenie príslušenstva alebo čistenie v umývačke riadu .....	64
Príslušenstvo za účelom čistenia vyberte a rozoberte .....	65
Čistenie tesnenia na dvierkach.....	69
Čistenie vetracích a odvetrávacích profilov.....	69
Po čistení.....	70
<b>Čo robiť, keď ...</b> .....	71
<b>Príčiny zvukov</b> .....	82
<b>Servisná služba</b> .....	83
Kontakt pri poruchách.....	83
Databáza EPREL .....	83
Záruka .....	83
<b>Prehlásenie o zhode</b> .....	84
<b>Autorské práva a licencie</b> .....	85

## Bezpečnostné pokyny a varovné upozornenia

Táto chladnička zodpovedá predpísaným bezpečnostným ustanoveniam. Neodborné použitie však môže viesť k poškodeniu osôb a vecí.

Pred uvedením chladničky do prevádzky si pozorne prečítajte návod na použitie a montáž. Uvádzajú sa v ňom dôležité pokyny ohľadne montáže, bezpečnosti, použitia a údržby. Ochránite tak seba a zabránite škodám na chladničke.

Na základe normy IEC 60335-1 Miele dôrazne upozorňuje na to, aby ste si bezpodmienečne prečítali a dodržiavali všetky informácie týkajúce sa inštalácie prístroja ako aj bezpečnostné upozornenia a výstrahy.

Miele nezodpovedá za škody, ktoré vzniknú v dôsledku nedodržania týchto pokynov.

Ponechajte si návod na použitie a montáž a odovzdajte ho prípadnému nasledujúcemu vlastníkovi.

# Bezpečnostné pokyny a varovné upozornenia

---

## Používanie na stanovený účel

► Chladnička je určená pre používanie v domácnosti a v podobných prostrediach ako napríklad

- v obchodoch, kanceláriách,
- v poľnohospodárskych usadlostiach
- v hoteloch, motelloch, penziónoch a ďalších typických obytných priestoroch pre zákazníkov.

Táto chladnička nie je určená pre používanie vo vonkajších priestoroch.

► Chladničku používajte výlučne v domácnosti na chladenie a skladovanie potravín, ako aj na skladovanie mrazených potravín, na mrazenie čerstvých potravín a na prípravu ľadu.

Všetky ostatné účely sú neprípustné.

► Chladnička nie je vhodná pre skladovanie a chladenie liekov, krvnej plazmy, laboratórnych preparátov alebo podobných látok alebo produktov, ktorých sa týka smernica pre medicínske produkty. Nesprávne použitie prístroja môže spôsobiť poškodenie alebo pokazenie skladovaného tovaru. Ďalej nie je prístroj vhodný pre prevádzku v priestoroch s nebezpečenstvom výbuchu.

Miele nezodpovedá za škody spôsobené použitím v rozpore so stanoveným účelom alebo nesprávnou obsluhou.

► Osoby (vrátane detí), ktoré nie sú pre ich fyzické, zmyslové alebo duševné schopnosti, alebo kvôli svojej neskúsenosti alebo nevedomosti schopné chladničku sami bezpečne obsluhovať, musia byť počas obsluhy pod dozorom.

Tieto osoby smú chladničku používať bez dozoru len vtedy, keď boli poučené o bezpečnom používaní a pochopili vyplývajúce nebezpečenstvo.

## Deti v domácnosti

- ▶ Deti mladšie ako 8 rokov sa nesmú samé pohybovať v blízkosti chladničky, iba ak sú pod stálym dozorom.
- ▶ Deti staršie ako 8 rokov môžu chladničku obsluhovať bez dozoru len vtedy, ak im bola jej obsluha vysvetlená tak, že ju dokážu bezpečne používať. Deti musia byť schopné rozoznať a chápať možné nebezpečenstvo v prípade chybnjej obsluhy.
- ▶ Deti nesmú bez dozoru chladničku čistiť ani vykonávať jej údržbu.
- ▶ Dávajte pozor na deti, ktoré sa zdržujú v blízkosti chladničky. Nikdy im nedovoľte, aby sa s chladničkou hrali.
- ▶ Nebezpečenstvo zadusením. Pri hre sa môžu deti zamotať do obalového materiálu (napr. fólií), alebo si tieto navliecť na hlavu a udusiť sa. Odložte obalový materiál z dosahu detí.

# Bezpečnostné pokyny a varovné upozornenia

---

## Technická bezpečnosť

► Chladiaci okruh je preskúšaný na tesnosť. Chladnička zodpovedá príslušným bezpečnostným nariadeniam ako aj príslušným smerniciam EÚ.



► Tento prístroj obsahuje chladivo izobután (R600a), vysoko ekologický prírodný plyn, ale horľavý. Chladivo neškodí ozónovej vrstve a nezhoršuje skleníkový efekt.

Použitie tohto ekologického chladiva viedlo k čiastočnému zvýšeniu prevádzkového hluku. Okrem prevádzkového hluku kompresora sa môžu v celom chladiacom okruhu vyskytnúť hluky z prúdenia. Týmto efektom nie je žiaľ možné zabrániť, ale nemajú žiaden vplyv na výkon prístroja.

Pri preprave a pri montáži/umiestňovaní prístroja dbajte na to, aby ste nepoškodili súčasti chladiaceho okruhu. Vystreknuté chladivo môže spôsobiť poranenie očí.

Pri poškodeniach:

- Nepribližujte sa s otvoreným ohňom alebo zápalnými zdrojmi.
- Odpojte prístroj od elektrickej siete.
- Niekoľko minút vetrajte priestor v ktorom stojí prístroj.
- Informujte servisnú službu.

► O čo viac chladiva je v prístroji, o to väčšia musí byť miestnosť, v ktorej je prístroj umiestnený. Pri prípadnom úniku sa môže v príliš malých miestnostiach vytvárať horľavá zmes plynu so vzduchom. Na 8 g chladiva musí byť miestnosť veľká najmenej 1 m<sup>3</sup>. Množstvo chladiva je uvedené na typovom štítku vnútri prístroja.



## Bezpečnostné pokyny a varovné upozornenia

---

- ▶ Pripojovacie údaje (istenie, frekvencia, napätie) uvedené na typovom štítku prístroja sa musia bezpodmienečne zhodovať so zodpovedajúcimi parametrami elektrickej siete, aby sa prístroj nepoškodil. Pred pripojením porovnajte tieto údaje.  
V prípade pochybností sa spýtajte kvalifikovaného elektrikára.
- ▶ Elektrická bezpečnosť tejto chladničky je zabezpečená len vtedy, keď je pripojená k systému s ochranným vodičom, nainštalovaným podľa predpisov. Základné bezpečnostné zariadenie musí byť k dispozícii. V prípade pochybností nechajte elektrickú inštaláciu skontrolovať kvalifikovaným elektrikárom.
- ▶ Dočasná alebo trvalá prevádzka sebestačného alebo nie sieťovo synchronizovaného zariadenia na dodávku energie (ako napr. ostrovné siete, back-up systémy) je možná. Predpokladom pre prevádzku je, aby malo zariadenie na dodávku energie údaje v súlade s nariadením EN 50160 prípadne porovnateľné.  
Ochranné opatrenia určené pre inštaláciu tohto Miele produktu v domácnosti musia byť zabezpečené aj pre ostrovnú prevádzku alebo nie sieťovú synchronizovanú prevádzku čo sa týka jej funkcie ako aj spôsobu práce, alebo musia byť nahradené rovnocennými opatreniami pri inštalácii. Tak ako je to napríklad popísané v aktuálnom zverejnení VDE-AR-E 2510-2.
- ▶ Ak je priložené sieťové pripojenie poškodené, musí sa nahradiť originálnym náhradným dielom, aby sa zabránilo ohrozeniu užívateľa. Len pri originálnych náhradných dieloch zaručuje Miele, že spĺňajú bezpečnostné požiadavky.
- ▶ Viacnásobné zásuvky alebo predlžovacie káble neposkytujú potrebnú bezpečnosť (nebezpečenstvo požiaru). Prístroj pomocou nich nepripájajte na elektrickú sieť.
- ▶ Keď sa dostane vlhkosť k súčastiam pod napätím alebo prírodnému sieťovému káblu, môže dôjsť ku skratu. Chladničku preto neprevádzkujte v miestnostiach ohrozených vlhkosťou alebo striekajúcou vodou (napr. v garáži, v práčovni).

## Bezpečnostné pokyny a varovné upozornenia

---

- ▶ Táto chladnička sa nesmie prevádzkovať na nestabilných miestach (napr. na lodiach).
- ▶ Poškodený prístroj môže ohroziť Vašu bezpečnosť. Skontrolujte ho na viditeľné poškodenia. Poškodený prístroj nikdy neprevádzkujte.
- ▶ Chladničku používajte len vstavanú, aby bola zaistená jej bezpečná funkcia.
- ▶ Pri prácach spojených s inštaláciou a údržbou, ako aj pri opravách musí byť chladnička odpojená od elektrickej siete. Chladnička je odpojená od elektrickej siete je len vtedy, keď:
  - sú vypnuté ističe elektrickej inštalácie alebo
  - sú úplne vyskrutkované poistky elektrickej inštalácie alebo
  - je odpojené pripojovacie sieťové vedenie elektrickej siete. Pri prírodných vedeniach so sieťovou zástrčkou neťahajte pri odpájaní od elektrickej siete za vedenie, ale za zástrčku.
- ▶ Užívateľ môže byť neodborne vykonanými inštaláčnymi a údržbárskymi prácami alebo opravami vystavený nebezpečenstvu. Inštalácie, údržbárske práce a opravy elektrických prístrojov smú vykonávať len autorizovaní Miele odborní pracovníci.
- ▶ Nárok na záruku zaniká, ak opravy chladničky nevykonáva autorizovaná servisná služba Miele.
- ▶ Pokazené časti smiete vymeniť len za originálne náhradné diely Miele. Len pri týchto dieloch ručí Miele za to, že spĺňajú v plnom rozsahu bezpečnostné požiadavky.
- ▶ Tento prístroj je z dôvodu zvláštnych požiadaviek (napr. kvôli teplote, vlhkosti, chemickej odolnosti, odolnosti voči oderu a vibráciám) vybavený špeciálnou žiarovkou. Táto žiarovka sa môže používať len na stanovený účel. Žiarovka nie je vhodná na osvetlenie miestnosti. Výmenu smie vykonať len kvalifikovaný odborník poverený firmou Miele alebo servisná služba Miele. V tomto prístroji je niekoľko svetelných zdrojov, ktoré vykazujú triedu energetickej účinnosti F.

## Odborná inštalácia

- ▶ Pri inštalácii prístroja zohľadnite bezpodmienečne aj priložený návod na montáž.
- ▶ Pomocou druhej osoby postavte prístroj.
- ▶ Zmenu smeru otvárania dvierok vykonajte (v prípade potreby) podľa priloženého návodu na montáž.
- ▶ Prístroj namontujte len do stabilnej, pravouhlej a vodorovne vyrovnanej skrine pre zabudovanie, ktorá stojí na vodorovnej a hladkej podlahe.

## Prevádzkové zásady

- ▶ Prístroj je určený len pre určitú klimatickú triedu (rozsah teploty v okolí), ktorej hranice musia byť dodržané. Klimatická trieda je uvedená na typovom štítku vo vnútri prístroja. Nižšia teplota v okolí spôsobuje dlhší prestoj kompresora, takže prístroj nedokáže udržať potrebnú teplotu.
- ▶ Vetracie a odvetrávacie profily nesmú byť prikryté alebo zastavené. Nie je potom tak zaistené bezchybné vetranie. Spotreba energie rastie a nemožno vylúčiť škody na častiach prístroja.
- ▶ Ak v chladničke alebo v jej dvierkach skladujete potraviny obsahujúce tuk alebo olej, dbajte na to, aby sa prípadný vytečený tuk alebo olej nedostal do kontaktu s plastovými časťami prístroja. Mohli by tak v plaste vzniknúť trhliny a tým by sa plast mohol zlomiť alebo roztrhnúť.
- ▶ Nebezpečenstvo požiaru a výbuchu. V chladničke neskladujte žiadne výbušné látky ani produkty s horľavými hnacími plynmi (napr. spreje). Horľavé zmesi plynov sa môžu elektrickými súčastami vznietiť.
- ▶ Nebezpečenstvo výbuchu. V prístroji neprevádzkujte elektrické zariadenia (napr. na výrobu zmrzliny). Môže dôjsť k iskreniu.

## Bezpečnostné pokyny a varovné upozornenia

---

- ▶ Nebezpečenstvo poranenia a poškodenia. V mraziacej zóne neskladujte žiadne dózy a fľaše s perlivými nápojmi alebo kvapalinami, ktoré by mohli zamrznúť. Tieto dózy a fľaše by mohli prasknúť.
- ▶ Nebezpečenstvo poranenia a poškodenia. Fľaše, ktoré chcete rýchlo vychladiť v mraziacej zóne vyberte najneskôr po hodine opäť von. Tieto fľaše môžu prasknúť.
- ▶ Nebezpečenstvo poranenia. Nedotýkajte sa zmrazeného tovaru a kovových častí vlhkými rukami. Ruky by mohli primrznúť.
- ▶ Nebezpečenstvo poranenia. Ľadové kocky a nanuky a predovšetkým ľad vytvorený z vody nikdy nekladajte do úst priamo po vybratí z mraziacej zóny. Veľmi nízkymi teplotami mrazeného tovaru môžu pery a jazyk primrznúť.
- ▶ Nezamrazujte opäť rozmrazené potraviny. Spotrebujte ich opäť čo najrýchlejšie, pretože potraviny strácajú na výživovej hodnote a môžu sa pokaziť. Uvarené alebo opečené rozmrazené potraviny môžete opäť zamraziť.
- ▶ Pri potravinách, ktoré boli dlho skladované hrozí po ich požití otrava potravinami.  
Dĺžka skladovania závisí od mnohých faktorov, ako napríklad od stupňa čerstvosti, kvality potravín a od teploty uskladnenia. Dbajte na dátum spotreby a na pokyny skladovania výrobcu potravín.

### Príslušenstvo a náhradné diely

- ▶ Používajte výlučne originálne príslušenstvo Miele. V prípade montáže a zabudovania iných častí zaniká záruka a / alebo ručenie poskytované spoločnosťou Miele.
- ▶ Miele Vám poskytuje až 15 ročnú, najmenej ale 10 ročnú záruku na dodanie náhradných dielov pre zachovanie funkčnosti po ukončení sériovej výroby Vášho prístroja.

## Čistenie a ošetrovanie

▶ Neošetrujte tesnenie dvierok olejom alebo tukmi.

Časom týmto ostane tesnenie na dverách pórovité.

▶ Para z parného čistiaceho zariadenia sa môže dostať k častiam pod napätím a spôsobiť skrat.

Na čistenie a odmrázovanie chladničky nikdy nepoužívajte parné čistiace zariadenie.

▶ Špicaté predmety alebo predmety s ostrými hranami poškodia chladiaci systém a chladnička prestane fungovať. Nepoužívajte preto žiadne ostré alebo špicaté predmety na

- odstránenie vrstvy námrazy a ľadu,
- vyberanie primrznutých misiek na ľad a potravín.

▶ Na odmrázovanie nevkladajte do chladiaceho zariadenia elektrické vyhrievacie prístroje alebo sviečky. Poškodili by sa plasty.

▶ Nepoužívajte spreje na odmrázovanie alebo odmrázovače. Môžu vytvárať výbušné plyny, obsahovať rozpúšťadlá a hnacie látky poškodzujúce plasty alebo byť zdraviu škodlivé.

# Bezpečnostné pokyny a varovné upozornenia

---

## Preprava

- ▶ Chladničku prepravujte vždy vo vzpriamenej polohe a v prepravnom obale, aby nedošlo k poškodeniu.
- ▶ Nebezpečenstvo poranenia a poškodenia. Chladničku prepravujte za pomoci druhej osoby, pretože má veľkú hmotnosť.

## Likvidácia Vášho starého prístroja

- ▶ Deti sa môžu pri hre zatvoriť v prístroji a zadusiť sa.
  - Demontujte dvierka prístroja.
  - Vyberte skrutky.
  - Ponechajte v prístroji police, aby deti nemohli ľahko vliezť do vnútra.
  - Taktiež zničte zámok na dvierkach. Zabráňte tak tomu, že sa deti pri hre uzamknú a ich život bude ohrozený.
- ▶ Nebezpečenstvo úrazu el. prúdom!
  - Odrežte zástrčku zo sieťového vedenia.
  - Odstrihnite sieťové pripojovacie vedenie od starého prístroja.
- ▶ Všetko zlikvidujte separátne od starého prístroja.
- ▶ Počas odstraňovania a po odstránení zabezpečte, aby nebol prístroj odložený v blízkosti benzínu alebo iných horľavých plynov a kvapalín.
- ▶ Nebezpečenstvo požiaru vytekajúcim olejom alebo chladiacim prostriedkom!  
Chladiaci prostriedok a olej, ktoré sa v prístroji nachádzajú sú horľavé. Vytekajúci chladiaci prostriedok alebo olej sa môžu pri vysokej koncentrácii a kontakte s externým zdrojom tepla vznietiť.  
Počas likvidácie zabezpečte, aby nebol poškodený chladiaci okruh a zabránilo sa tak nekontrolovateľnému úniku chladiaceho prostriedku (údaje na typovom štítku) a oleja.

## Bezpečnostné pokyny a varovné upozornenia

---

► Vystreknuté chladivo môže spôsobiť poranenie očí. Nepoškodte súčasti chladiaceho okruhu napr.

- prepichnutím kanálov chladiva výparníka,
- zalomením potrubia,
- oškrabaním povrchových vrstiev.

### Symbol na kompresore (podľa modelu)

Toto upozornenie má význam len pre recykláciu. Pri bežnej prevádzke nehrozí žiadne nebezpečenstvo.



► Olej v kompresore môže byť pri požití a vniknutí do dýchacích ciest smrteľne nebezpečný.

# Váš príspevok k ochrane životného prostredia

---

## Likvidácia obalového materiálu

Obal chráni prístroj pred poškodením počas prepravy. Obalové materiály boli zvolené s prihliadnutím k aspektom ochrany životného prostredia a k možnostiam ich likvidácie, sú teda recyklovateľné.

Vrátenie obalového materiálu do materiálového cyklu šetrí suroviny a znižuje množstvo odpadu. Váš špecializovaný predajca obal vezme späť.

## Likvidácia starého prístroja

Elektrické a elektronické prístroje obsahujú mnohonásobne hodnotné materiály. Obsahujú aj určité látky zmesi a stavebné prvky, ktoré boli potrebné pre ich funkciu a bezpečnosť. V komunálnom odpade ako aj nesprávnou manipuláciou môžu ohroziť ľudské zdravie a škodiť životnému prostrediu. Váš starý prístroj preto nedávajte v žiadnom prípade do komunálneho odpadu.



Dbajte na to, aby sa Váš prístroj do odbornej, ekologickej likvidácie nepoškodil.

Takto je zabezpečené, že chladivo v chladiacom okruhu a olej nachádzajúci sa v kompresore neunikne do prostredia.

Na bezplatné odovzdanie a likvidáciu elektrických a elektronických prístrojov využite oficiálne zberné miesto vo vašom bydlisku, u predajcu alebo v Miele. Za vymazanie prípadných osobných údajov na likvidovanom prístroji ste zo zákona zodpovedný sami. Zo zákona máte povinnosť vybrať a pritom nezničiť staré batérie a staré akumulátory, ktoré nie sú pevne uzatvorené v prístroji ako aj lampy, ktoré je možné vybrať bez zničenia. Zaneste ich do vhodnej zberne, kde ich môžete bezplatne odovzdať. Postarajte sa prosím o to, aby bol Váš starý prístroj uložený mimo dosah detí až do doby odvezenia.



## Miesto inštalácie

 Nebezpečenstvo poškodenia a poranenia prevrátením sa prístroja. Prístroj je veľmi ťažký a pri otvorených dvierkach má sklon k prevráteniu sa dopredu.

Dvierka prístroja držte zatvorené, pokým nebude prístroj vstavaný. Prístroj musí byť vo výklenku pre zabudovanie zaistený podľa návodu na použitie a montáž.

 Nebezpečenstvo požiaru a poškodenia zariadenia vydávajúcim teplom.

Prístroje vyžarujúce teplo sa môžu vznietiť a spôsobiť požiar chladničky. Prístroj sa nesmie umiestniť pod varnú dosku.

 Hrozí nebezpečenstvo požiaru a poškodenia otvoreným ohňom.

Otvorené plamene môžu spôsobiť požiar chladničky. Nedržte otvorený plameň ako napr. sviečku v blízkosti chladničky.

Vhodná je suchá, dobre vetrateľná miestnosť.

Pri voľbe miesta inštalácie myslite prosím na to, že ak prístroj postavíte v bezprostrednej blízkosti kúrenia, sporáka alebo iného zdroja tepla, stúpne jeho spotreba energie. Zabráňte priamemu slnečnému žiareniu.

O čo vyššia je teplota v okolí, o to dlhšie beží kompresor a tým je vyššia spotreba energie.

Pri zabudovaní prístroja dbajte okrem iného na nasledovné:

- Zásuvka musí byť umiestnená mimo zadnej steny a musí byť v prípade núdze ľahko prístupná.
- Zástrčka a sieťový kábel prístroja sa nesmú dotýkať zadnej strany chladničky, pretože by sa vibráciami prístroja tieto mohli poškodiť.
- Ani iné prístroje by nemali byť pripojené do zásuviek v oblasti zadnej strany chladničky.
- Viacnásobné zásuvky alebo rozdeľovacie lišty ako aj iné elektronické prístroje (ako napr. halogénové trafo) neumiestňujte a neprevádzkujte pri zadnej strane prístroja.

# Inštalácia

 Nebezpečenstvo poškodenia vysokou vlhkosťou vzduchu.

Pri vysokej vlhkosti vzduchu sa môže zrážať kondenzát na vonkajších plochách prístroja.

Táto kondenzačná voda môže spôsobiť koróziu na vonkajších stenách prístroja.

Umiestnite prístroj v suchej a/alebo klimatizovanej miestnosti s dostatočným vetraním.

Po umiestnení sa presvedčte, či sa správne zatvárajú dverka prístroja a či bol prístroj zabudovaný podľa popisu. Musia byť dodržané vetracie a odvetrávacie profily.

## Kombinácie side-by-side

 Poškodenie kondenzátom na vonkajších stenách prístroja.

Pri vysokej vlhkosti vzduchu sa môže kondenzát zrážať na vonkajších stenách prístroja a spôsobiť koróziu.

V žiadnom prípade neumiestňujte chladničku s ďalšími modelmi vertikálne alebo horizontálne.

Výnimka: Váš prístroj je možno vstavať vedľa iného prístroja s integrovaným vyhrievaním do samostatného výklenku pre zabudovanie. Informujte sa prosím u Vášho špecializovaného predajcu, aké kombinácie sú možné s Vaším prístrojom.

## Klimatická trieda

Prístroj je určený len pre určitú klimatickú triedu (rozsah teploty v okolí), ktorej hranice musia byť dodržané. Klimatická trieda je uvedená na typovom štítku vo vnútri prístroja.

Klimatická trieda	Teplota okolia
SN	+10 až +32 °C
N	+16 až +32 °C
ST	+16 až +38 °C
T	+16 až +43 °C

Nižšia teplota v okolí spôsobuje dlhší prestoj kompresora. To môže spôsobiť vyššie teploty v prístroji a tým aj následné škody.

## Vetranie a odvetrávanie

 Nebezpečenstvo požiaru a poškodenia nedostatočným vetraním.

Ak nemá prístroj dostatočné vetranie, spúšťa sa častejšie kompresor a beží dlhšiu dobu. Toto spôsobuje zvýšenú spotrebu energie a vyššiu prevádzkovú teplotu kompresora, následkom toho môže byť poškodenie kompresora.

Dbajte na dostatočné vetranie a odvetrávanie prístroja.

Bezpodmienečne dodržujte uvedené vetracie a odvetrávacie profily.

Vetracie a odvetrávacie profily nesmú byť prikryté alebo zastavené.

Okrem toho musia byť pravidelne čistené od prachu.

Vzduch na zadnej stene prístroja sa ohrieva. Preto musí byť skriňa na zabudovanie tak prispôbena, že bude zabezpečené bezchybné vetranie a odvetrávanie (viď kapitola „Rozmery pre zabudovanie“ a priložený návod na montáž).

## Nábytkové dvierka

### Rozmer horizontálnej a vertikálnej medzery

Podľa designu kuchyne sa určuje hrúbka nábytkových dvierok a polomer ich hrán, ako aj obvodové medzery (horizontálna a vertikálna medzera).

Bezpodmienečne dbajte preto na:

#### - veľkosť horizontálnej medzery

Medzera medzi nábytkovými dvierkami a nad nimi prípadne pod nimi nachádzajúcimi sa dvierkami skrinky musí byť najmenej 3 mm.

#### - veľkosť vertikálnej medzery

Ak je príliš malá medzera medzi nábytkovými dvierkami prístroja a čelom vedľajšieho kuchynského nábytku na strane pántov, príp. koncovej bočnice, môže pri otvaraní dvierok chladničky dôjsť ku kolízii s čelom kuchynského nábytku alebo bočnicou.

Podľa hrúbky a polomeru hrany nábytkových dvierok je nutné určiť individuálne veľkosť medzery.

Pri plánovaní kuchyne prípadne pri výmene prístroja to zohľadnite zvolením si vhodného riešenia zabudovania.

# Inštalácia

hrúbka nábytkových dvierok <b>A</b> [mm]	rozmer medzery <b>X</b> [mm] pre rôzne polomery hrán <b>B</b>			
	R0	R1,2	R2	R3
≥16–19	min. 3			
20	5	4	4	3,5
21	5,5	5	4,5	4
22	6,5	6	5,5	5

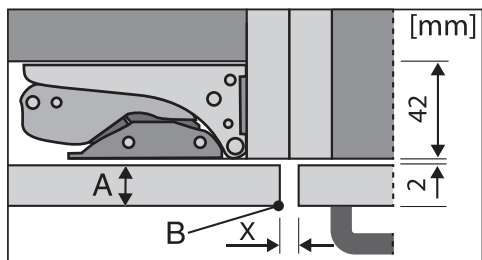

čelo vedľajšieho kuchynského nábytku

A = hrúbka čela nábytku

B = polomer hrany

X = rozmer medzery

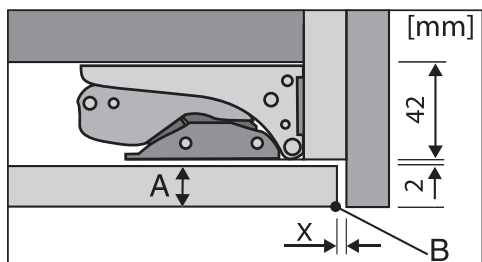

koncová bočnica

A = hrúbka čela nábytku

B = polomer hrany

X = rozmer medzery

**Tip:** Namontujte dištančnú vrstvu medzi teleso nábytku a bočnicu. Takto získate medzeru zodpovedajúcej šírky.

## Hmotnosť nábytkových dvierok

⚠ Nebezpečenstvo poškodenia príliš ťažkými nábytkovými dvierkami. Namontované nábytkové dvierka, ktoré prekračujú povolenú hmotnosť môžu spôsobiť poškodenie pántov, čo okrem iného môže viesť k obmedzeniu funkcie.

Pred montážou nábytkových dvierok sa uistite, či nie je povolená hmotnosť montovaných nábytkových dvierok prekročená.

Maximálne povolené hmotnosti nábytkových dvierok v kg:

prístroj	horné nábytkové dvierka	spodné nábytkové dvierka
KFN 7764 D	18	12

## Rozmery pre zabudovanie

### Zabudovanie do výškovej skrine/bočný pohľad

Všetky rozmery sú uvedené v mm.

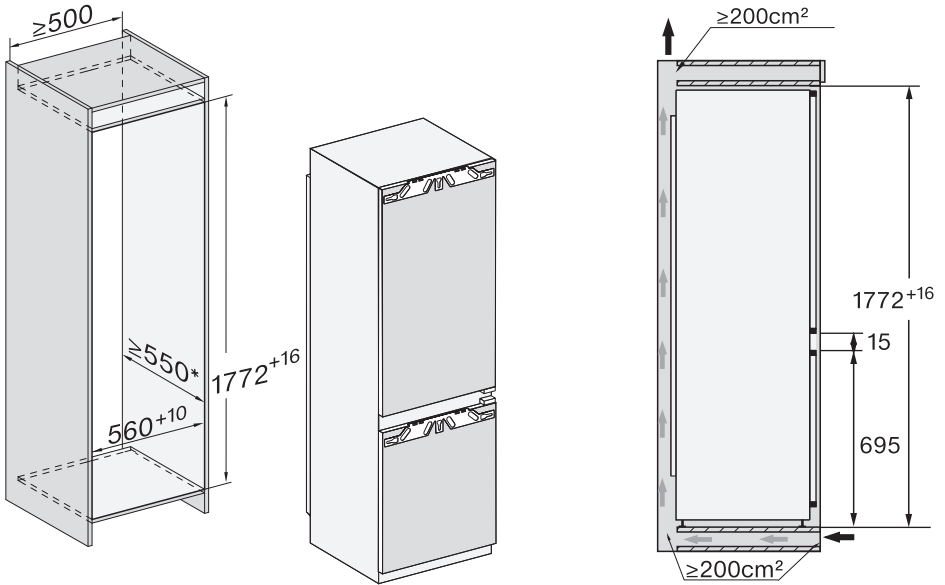

\* Deklarovaná spotreba energie bola meraná s hĺbkou výklenku 560 mm. Pri hĺbke výklenku 550 mm je prístroj plne funkčný, má ale zanedbateľne vyššiu spotrebu energie.

Pred zabudovaním dajte pozor na to, aby skriňa na zabudovanie zodpovedala presne predpísaným rozmerom pre zabudovanie.

# Inštalácia

## Pripojenie, vetranie a odvetrávanie

Všetky rozmery sú uvedené v mm.

Na zabezpečenie správnej funkcie prístroja musia byť bezpodmienečne dodržané uvedené vetracie a odvetrávacie profily.

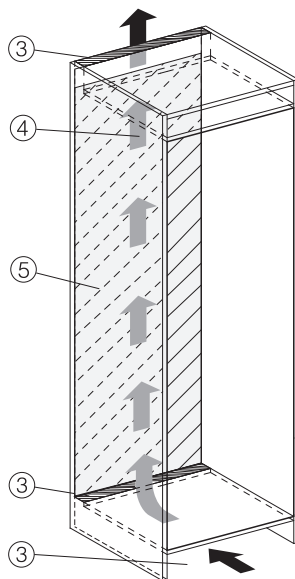
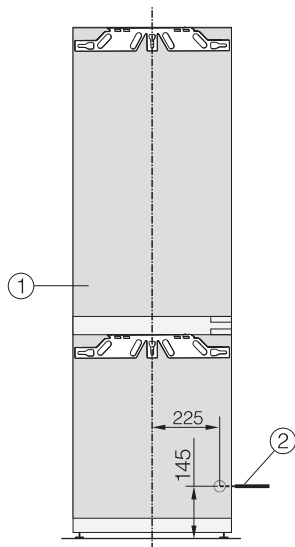

- ① pohľad spredu
- ② Prívodný sieťový kábel, dĺžka = 2.200 mm  
Dlhší prívodný sieťový kábel môžete objednať u servisnej služby Miele.
- ③ výrez pre vetranie min. 200 cm<sup>2</sup>
- ④ vetranie
- ⑤ v tejto oblasti žiadna prípojka

## Obmedzenie uhla otvárania dvierok prístroja

Závesy dvierok sú z výroby nastavené tak, aby bolo možné horné dvierka prístroja široko otvoriť.

Ak by z nejakého dôvodu mal byť uhol otvárania dvierok obmedzený asi na 90°, je to možné nastaviť na závesoch.

Vymedzovacie kolíky dvierok musíte namontovať pred zabudovaním prístroja.

Na nasadenie kolíka do horného závesu dvierok mraziacej zóny je potrebné zložiť dvierka chladiacej zóny (viď priložený montážny návod).

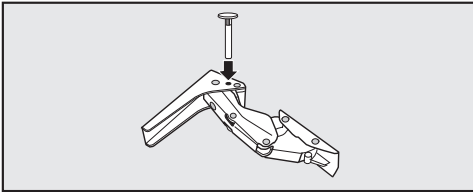

- Do závesov vložte zhora priložené kolíky pre obmedzenie otvárania dvierok.

Otvárací uhol dvierok prístroja je ohraničený teraz na asi 90°.

# Inštalácia

## Elektrické pripojenie

Prístroj môžete zapojiť výlučne s priloženým pripojovacím sieťovým káblom k zásuvke s ochranným kontaktom.

Prístroj umiestnite tak, aby bola zásuvka voľne prístupná. Ak nie je zástrčka voľne dostupná, zabezpečte, aby v mieste inštalácie bolo k dispozícii zariadenie odpájajúce všetky póly.

 Nebezpečenstvo požiaru prehriatím.

Prevádzka prístroja na viacnásobných zásuvkách a predĺžovacích kábloch môže spôsobiť preťaženie káblov.

Z bezpečnostných dôvodov nepoužívajte viacnásobné zásuvky a predĺžovacie káble.

Elektrická inštalácia musí byť v súlade s príslušnými normami VDE 0100.

Z bezpečnostných dôvodov odporúčame v domovej inštalácii príslušnej pre elektrické pripojenie prístroja použitie prúdového chrániča (RCD) typu .

Poškodený prívodný sieťový kábel môže byť nahradený len špeciálnym káblom rovnakého typu (dostať u servisnej služby Miele). Z bezpečnostných dôvodov môže výmenu vykonať len kvalifikovaný autorizovaný odborník, alebo servisná služba Miele.

O menovitom príkone a príslušnom istení informuje návod na použitie alebo typový štítk. Porovnajte tieto údaje s parametrami elektrickej prípojky v mieste inštalácie. V prípade pochybností sa spýtajte kvalifikovaného elektrikára.

Dočasná alebo trvalá prevádzka sebestačného alebo nie sieťovo synchronizovaného zariadenia na dodávku energie (ako napr. ostrovné siete, back-up systémy) je možná. Predpokladom pre prevádzku je, aby malo zariadenie na dodávku energie údaje v súlade s nariadením EN 50160 prípadne porovnateľné.

Ochranné opatrenia určené pre inštaláciu tohto Miele produktu v domácnosti musia byť zabezpečené aj pre ostrovnú prevádzku alebo nie sieťovo synchronizovanú prevádzku čo sa týka jej funkcie ako aj spôsobu práce, alebo musia byť nahradené rovnocennými opatreniami pri inštalácii. Tak ako je to napríklad popísané v aktuálnom zverejnení VDE-AR-E 2510-2.

## Pripojenie prístroja

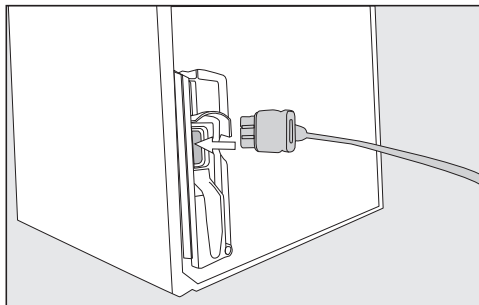

- Zasuňte prístrojovú zástrčku na zadnej strane prístroja.

Dbajte na to, aby prístrojová zástrčka správne zaklapla.

- Zasuňte sieťovú zástrčku prístroja do zásuvky.

Prístroj je teraz pripojený k elektrickej sieti.



## Takto ušetríte energiu:

### Miesto in-štalácie

Pri zvýšených teplotách okolia musí prístroj častejšie chladieť a pri tom spotrebuje viac energie. Preto:

- Prístroj umiestnite v dobre vetranej miestnosti.
- Prístroj neumiestňujte vedľa zdroja tepla (vyhrievacie teleso, sporák).
- Chráňte prístroj pred priamym slnečným žiarením.
- Postarajte sa o ideálnu teplotu okolia približne 20 °C.
- Vetracie a odvetrávacie profily udržiavajte voľné a pravidelne z nich odstraňujte prach.

### Nastavenie teploty

Čím nižšie je nastavená teplota, tým vyššia je spotreba energie. Odporúčajú sa nasledujúce nastavenia:

- chladiaca zóna 4 až 5 °C
- mraziaca zóna -18 °C

### Použite

Privádzaným teplom a obmedzenou cirkuláciou vzduchu sa zvyšuje spotreba energie. Preto:

- Dvierka prístroja otvárajte vždy len na nevyhnutnú dobu. Dobré roztriedenie potravín pomáha pri orientácii.
- Po otvorení dvierka úplne zatvorte.
- Teplé jedlá a nápoje nechajte pred uložením do prístroja vychladnúť.
- Potraviny ukladajte dobre zabalené alebo prikryté.
- Nepreplňujte priehradky, aby mohol cirkulovať vzduch.
- Zmrazené potraviny ukladajte po rozmrazení do chladiacej zóny.
- Pri zoradení zásuviek a odkladacích plôch sa držte stavu, aký bol pri dodaní od výrobcu.

# Popis prístroja

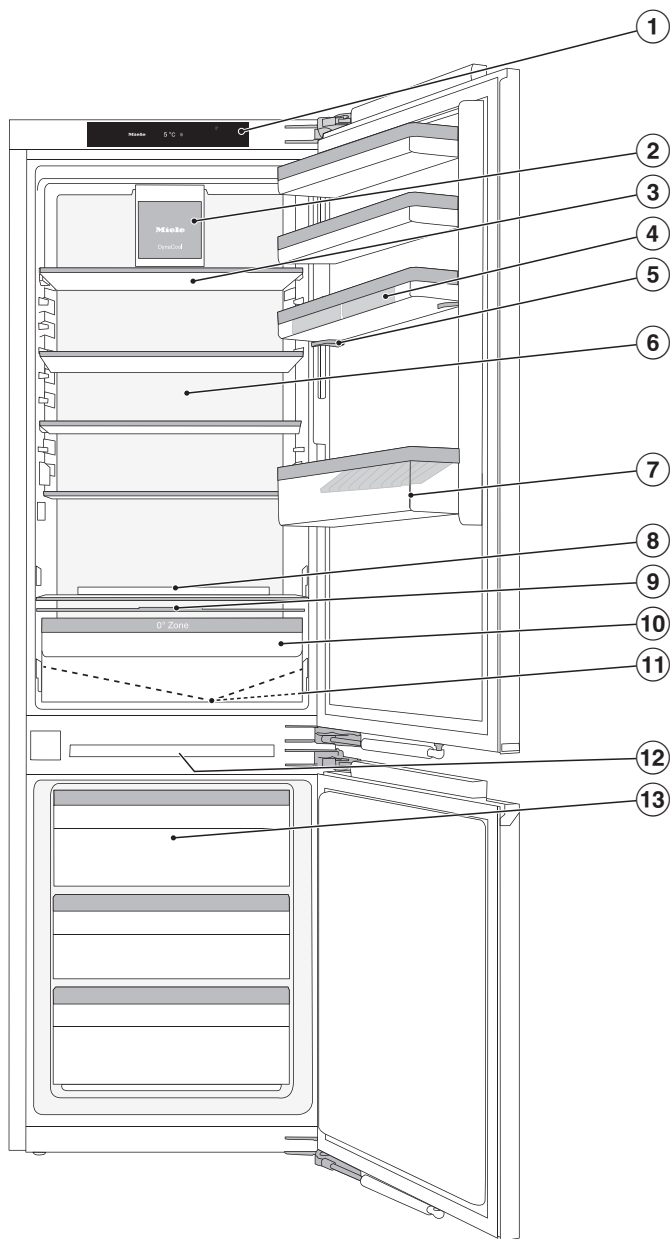

- ① displej
- ② ventilátor s osvetlením
- ③ odkladacia plocha s osvetlením (FlexiLight 2.0)
- ④ priehradka na vajíčka
- ⑤ jemne nastaviteľný držiak
- ⑥ suchá zadná stena
- ⑦ polica na fľaše s držiakom na fľaše
- ⑧ miesto na plech na pečenie (ComfortSize)
- ⑨ veko priehradky na nastavenie vlhkosti vzduchu v zásuvke DailyFresh
- ⑩ zásuvka DailyFresh na ovocie a zeleninu (s nastavením vlhkosti)
- ⑪ žliabok a otvor na odvádzanie vody z rozmrazovania
- ⑫ vnútorné osvetlenie mraziacej zóny
- ⑬ mraziace zásuvky

# Popis prístroja

## Úvodný displej

Dotykový displej môžete špicatými alebo ostrými predmetmi, ako napr. ceruzkami poškríabať.

Dotykového displeja sa dotýkajte len prstami.

Ak máte studené prsty, je možné, že displej nebude reagovať.















- ① ukazovateľ teploty chladiacej zóny.
- ② teplotný indikátor mraziacej zóny
- ③ senzorové tlačidlo nastavovacieho režimu  pre voľbu rozličných funkcií v nastavovacom režime
- ④ indikátor stavu spojenia Miele@home (viditeľné, len ak bola vytvorená funkcia Miele@home)
- ⑤ indikátor výstavnej prevádzky (zobrazuje sa len vtedy, keď bola zapnutá funkcia výstavná prevádzka)

## Princíp ovládania

- Dotknite sa požadovanej oblasti alebo požadovaného symbolu na úvodnom displeji.
  - Potiahnite prstom doľava alebo doprava cez displej, pokým sa uprostred nezobrazí požadovaná hodnota alebo požadovaný symbol.
  - Pre potvrdenie stlačte na displeji zvolenú položku.
- Zvolená hodnota alebo zvolený symbol svieti oranžovo (až na niekoľko výnimiek).
- Na opustenie úrovne nastavovania stlačte  alebo OK.





## Nastavovací režim

Nasledovné funkcie môžete navoliť v nastavovacom režime a ich nastavenia čiastočne meniť:

symbol	funkcia	nastavenie z výroby
	zapnutie alebo vypnutie režimu párty (viď kapitola „Vykonanie ďalších nastavení“)	vyp.
	zapnutie alebo vypnutie režimu dovolenka (viď kapitola „Vykonanie ďalších nastavení“)	vyp.
	zapnutie alebo vypnutie zablokovania sprevádzkovania (viď kapitola „Vykonanie ďalších nastavení“)	 (vyp)
	vypnutie prístroja (viď kapitola „Zapnutie a vypnutie prístroja“)	
	zapnutie alebo vypnutie režimu sabat (viď kapitola „Vykonanie ďalších nastavení“)	vyp.
	vyvolanie informácií k funkcii režimu sabat (viď kapitola „Vykonanie ďalších nastavení“)	—
	zmena doby od začiatku alarmu dvierok (viď kapitola „Vykonanie ďalších nastavení“)	1:00
	Prestavenie chladiaceho okruhu (meracie funkcie, pre zákazníkov irelevantné)	vyp.
	vytvorenie funkcie Miele@home po 1. krát aktivácia a deaktivácia WiFi alebo vynulovanie konfigurácie siete (viď kapitola „Vykonanie ďalších nastavení“)	APP
	vypnutie/zapnutie tónu tlačidiel	zap.
	zmena hlasitosti varovných signálov alebo ich úplné vypnutie (viď kapitola „Vykonanie ďalších nastavení“)	zap. /stupeň 5

## Popis prístroja

---

	zmena jasů displeja (vid' kapitola „Vykonanie ďalších nastavení“)	stupeň 4
°C / °F	zmena jednotky teploty (°Celzia alebo °Fahrenheit)	°C
	vypnutie funkcie výstavná prevádzka (zobrazuje sa len keď je zapnutý) (vid' kapitola „Vykonanie ďalších nastavení“)	vyp.
	vynulovanie nastavení do stavu pri dodaní z výroby (vid' kapitola „Vykonanie ďalších nastavení“)	—
<b>i</b>	vyvolanie informácií (modelové označenie a výrobné číslo) k vášmu prístroju (vid' kapitola „Vykonanie ďalších nastavení“)	—
	zapnutie pripomenutia výmeny pachových filtrov (vid' kapitola „Príslušenstvo na dokúpenie“) (vid' kapitola „Vykonanie ďalších nastavení“)	vyp.
	zapnutie alebo vypnutie režimu čistenia (vid' kapitola „Čistenie a ošetrovanie“)	vyp.

## Usporiadanie vnútorného priestoru

### Posunutie jemne nastaviteľného držiaka

Jemné nastavenie použite, ak v dole umiestnenom držiaku alebo priehradke na fľaše potrebujete hore viac miesta.

Držiak je možné výškovo posúvať v naplnenom stave.

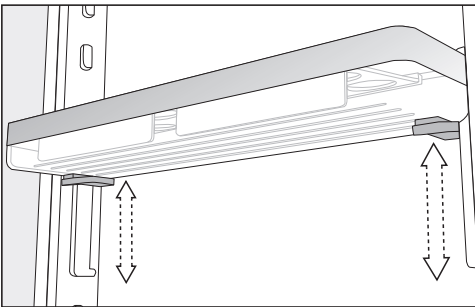

- Objímte držiak oboma rukami, zatlačte na oboch stranách šedé tlačidlo pod držiakom a držiak posuňte.

### Premiestnenie jemne nastaviteľného držiaka

Držiak/priehradku na fľaše v dvierkach prístroja premiestňujte len v prázdnom stave.

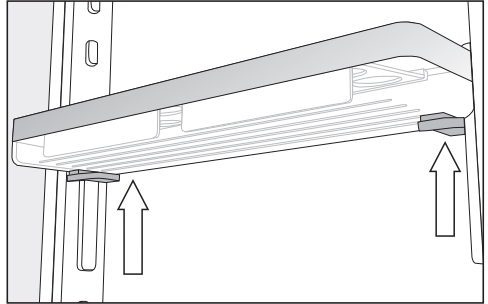

- Uchopte držiak na bokoch oboma rukami tak, aby ste sa dotýkali šedých tlačidiel pod držiakom.
- Zatlačte naraz šedé tlačidlá a vysuňte držiak nahor z vodiacich lišt.

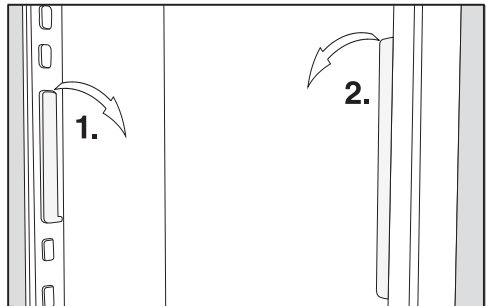

- Odoberte vodiacu lištu z výstupkov a premiestnite ho do požadovanej polohy.
- Druhú vodiacu lištu premiestnite súbežne s prvou.
- Nasuňte držiak zhora na vodiace lišty.

# Popis prístroja

## Premiestnenie držiaka/priehradky na fľaše

Držiak/priehradku na fľaše v dvierkach prístroja premiestňujte len v prázdnom stave.

- Držiak/priehradku na fľaše posuňte nahor a vyberte smerom dopredu.
- Držiak/priehradku na fľaše nasadte opäť na ľubovoľnom mieste.

## Nasadenie priehradiek na vajcia

- Priehradky na vajcia nasadzujte na zadný okraj držiaka v dvierkach prístroja.

## Presunutie alebo vybratie držiaka na fľaše

Lamely držiaka fliaš poskytujú fľašiam zvýšenú oporu pri otvaraní a zatváraní dvierok prístroja.

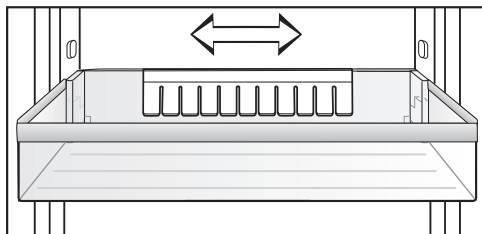

Držiak na fľaše môžete posúvať doprava alebo doľava. Tým vznikne viac miesta na kartóny s nápojmi.

Držiak na fľaše je možné úplne vybrať (napr. pri čistení):

- Držiak na fľaše vytiahnite smerom nahor.

## Premiestnenie odkladacej plochy/odkladacej plochy s osvetlením

Odkladacie plochy môžete premiestniť podľa výšky chladených potravín.

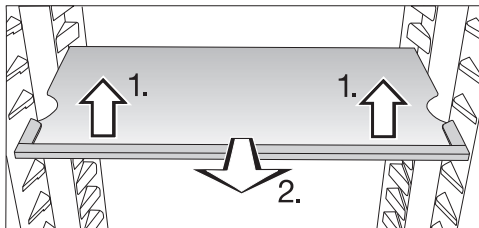

- Odkladaciu plochu vpredu nadvihnite a povytiahnite dopredu.
- Pre premiestnenie odkladacej plochy nahor alebo dolu zdvihnite jej výrez nad úchytmi.
- Zasuňte odkladaciu plochu.

Dbajte na to, aby odkladacia plocha s osvetlením zreteľne zaklapla.

Odkladacie plochy sú zarážkami zaisťované proti neúmyselnému vytiahnutiu.



## Miesto na plech na pečenie

Nad zásuvkou sa dá umiestniť plech na pečenie. Maximálne rozmery plechu na pečenie: šírka 466 mm/hĺbka 386 mm/výška 50 mm.

- Otvorte dverka prístroja až na doraz.

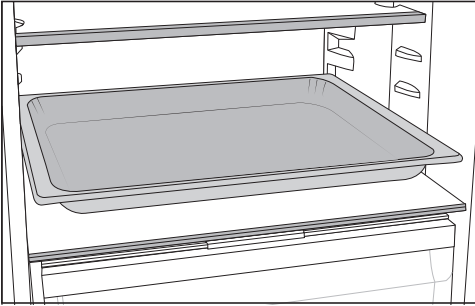

- Postavte plech na pečenie na oddeľovaciu dosku.

**Tip:** Skôr ako plech zasuniete do chladiacej zóny, nechajte ho vychladnúť na izbovú teplotu.

## Premiestnenie pachového filtra

Pachový filter s držiakom KKF-FS (Active AirClean) je možné dostať ako príslušenstvo na dokúpenie (viď odstavec „Príslušenstvo na dokúpenie“.)

### Pri silne zapáchajúcich potravinách (napr. pri aromatickom syre) dbajte na nasledovné:

- Nasadte držiak s pachovými filtrami na odkladaciu plochu, na ktorej sa majú skladovať tieto potraviny.
- V prípade potreby vymeňte pachové filtre skôr.
- Zložte ďalšie pachové filtre (s držiakom) do prístroja (viď kapitola „Príslušenstvo“, odstavec „Príslušenstvo na dokúpenie“).

Držiak pachových filtrov je umiestnený na zadnej ochrannéj lište odkladacej plochy.

- Pre premiestnenie držiaka na pachové filtre stiahnite držiak smerom hore z ochrannéj lišty.
- Stiahnite ochrannú lištu z odkladacej plochy.
- Nasadte ochrannú lištu na požadovanú odkladaciu plochu.

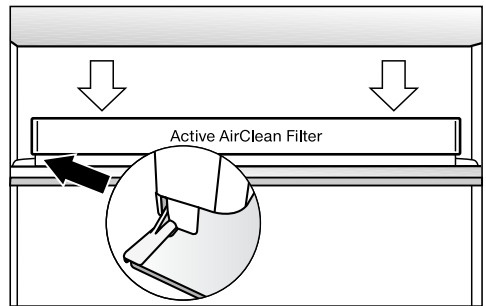

- Nasadte držiaky na ochrannú lištu.

# Popis prístroja

## Dodávané príslušenstvo

Priehradka na vajíčka

držák fliaš

Miska na kocky ľadu

## Príslušenstvo na dokúpenie

V sortimente Miele je možné dostať účinné príslušenstvo a čistiace a ošetrojúce prostriedky vhodné pre chladničku.

### Univerzálna utierka z mikrovlákná

Utierka z mikrovlákná pomáha pri odstraňovaní otláčkov prstov a miernych znečistení na nerezových čelných častiach, paneloch prístrojov, oknách, nábytku, oknách áut.

### Sada utierok MicroCloth

Sada utierok MicroCloth pozostáva z univerzálnej utierky, utierky na sklo a utierky na vysoký lesk.

Utierky sú mimoriadne odolné voči roztrhnutiu a opotrebovaniu. Vďaka ich veľmi jemným mikrovláknam dosahujú utierky vysoký čistiaci výkon.

### MicroCloth HyClean

MicroCloth HyClean je univerzálna antibakteriálna utierka, obzvlášť vhodná voči roztrhnutiu a opotrebovaniu. Môže sa používať navlhčená aj suchá, s čistiacim prostriedkom alebo bez neho.

### Pachový filter s držiakom KKF-FS(Active AirClean)

Pachový filter neutralizuje nepríjemné pachy v chladiacej zóne a zabezpečuje tak lepšiu kvalitu vzduchu.

### Výmenný pachový filter KKF-RF(Active AirClean)

K dostaniu sú vhodné výmenné filtre do držiaka. Odporúča sa výmena pachových filtrov každých 6 mesiacov.

### Polica na fľaše

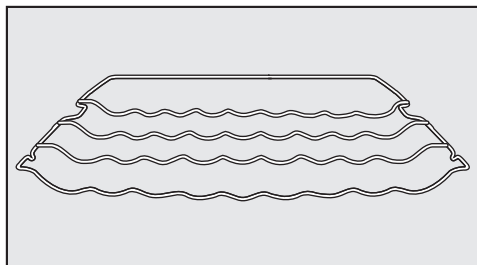

V polici na fľaše môžete skladovať fľaše v chladiacej zóne vodorovne a tým šetriť miesto.

Polica na fľaše sa môže v chladiacej zóne umiestniť ľubovoľne.

### Otočná polica (FlexiTray)

Dno police sa dá otočiť o 180° v smere hodinových ručičiek a umožňuje tým optimálny prístup i k potravinám uloženým vzadu.

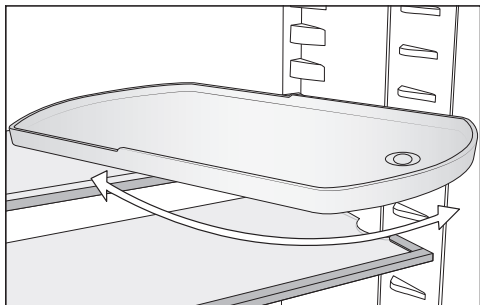

### Organizačný box

Organizačný box uľahčuje prehľadné roztriedenie potravín v zásuvke chladiacej zóny.

Podľa modelu môže byť pre nasadenie a vybratie organizačného boxu nutné vybrať celú zásuvku.

Príslušenstvo na dokúpenie si môžete objednať v internetovom obchode Miele. Tieto výrobky dostanete aj prostredníctvom servisnej služby Miele (viď koniec tohto návodu na použitie) a u Vášho špecializovaného predajcu Miele.

# Zapnutie a vypnutie chladničky

---

## Pred prvým použitím

- Odstráňte všetok obalový materiál a ochranné fólie.
- Vyčistite vnútro skrinky a príslušenstvo (viď kapitola „Čistenie a ošetrovanie“).

## Pripojenie prístroja



- Prístroj pripojte do elektrickej siete tak, ako je to popísané v kapitole „Elektrické pripojenie“.



Na displeji sa potom zobrazí Miele, potom .

## Zapnutie prístroja

- Otvorte dverka prístroja.
- Stlačte na displeji .

Prístroj začne chladiť a pri otvorených dverkách sa rozsvieti vnútorné osvetlenie.

Akonáhle je dosiahnutá nastavená teplota mrazenia, zhasne symbol  , trvale svieti ukazovateľ teploty mraziacej zóny a utíchne výstražný tón.

- Ak by Vás výstražný tón rušil, stlačte  .

Výstražný tón utíchne.

Prístroj sa nastaví na prednastavené teploty.



Aby bola teplota dostatočne nízka, nechajte prístroj niekoľko hodín pred prvým vložením potravín predchladíť. Potraviny vkladajte do prístroja až po dosiahnutí prednastavenej teploty.

Potraviny vkladajte do mraziacej zóny až potom, keď teplota v mraziacej zóne dostatočne klesne (min. -18 °C).

# Zapnutie a vypnutie chladničky

## Vypnutie prístroja

Celý prístroj môžete vypnúť len v nastavovacom režime .

- Stlačte .
- Potiahnite prstom doľava alebo doprava, pokým sa v strede nezobrazí .
- Stlačte .



Chladienie a vnútorné osvetlenie sú vypnuté.

Na displeji sa zobrazí .

Uvedomte si prosím. Prístroj nie je zo siete odpojený ak ho vypnete.

## Vypnutie chladiacej zóny zvlášť

Chladiacu zónu môžete vypnúť zvlášť, zatiaľ čo mraziaca zóna zostane naďalej zapnutá. Toto je vhodné napríklad počas dovolenky.



- Stlačte indikátor teploty chladiacej zóny.
- Potiahnite prstom doprava, pokým sa v strede nezobrazí .
- Stlačte .

Ukazovateľ teploty chladiacej zóny zhasne. Na displeji sa zobrazí .

Chladiaca zóna je vypnutá.

Ukazovateľ teploty pre mraziacu zónu svieti ďalej.

## Opätovné osobitné zapnutie chladiacej zóny

- Stlačte  na ukazovateli teploty chladiacej zóny.
- Stlačte .

Chladiaca zóna je opäť zapnutá.

## Pri dlhšej neprítomnosti

Ak prístroj pri dlhšej neprítomnosti vypnete, ale nevyčistíte, hrozí v zavretom stave nebezpečenstvo tvorby plesne. Prístroj bezpodmienečne vyčistite.

Ak prístroj nebudete dlhšiu dobu používať, potom dbajte na nasledovné:

- Vypnite prístroj.
- Vytiahnite sieťovú zástrčku alebo vypnite istič domovej inštalácie.
- Aby ste prístroj dostatočne vyvetrali a zabránili tvorbe zápachu, vyčistite ho a nechajte otvorený.

Dbajte na oba posledné upozornenia aj vtedy, keď chladiacu zónu vypínate na dlhšiu dobu osobitne.

# Správna teplota

---

Správne nastavená teplota je rozhodujúca pre trvanlivosť potravín. S klesajúcou teplotou sa spomaľujú procesy rastu mikroorganizmov. Potraviny sa tak rýchlo nekazia.

Teplota v prístroji sa zvyšuje:

- čím častejšie a dlhšie sa otvárajú dvierka prístroja
- o čo viac potravín sa uloží
- o čo teplejšie sú čerstvo uložené potraviny
- o čo vyššia je teplota prostredia prístroja. Prístroj je určený len pre určitú klimatickú triedu (rozsah teploty v okolí), ktorej hranice musia byť dodržané.

## ... v chladiacej zóne

V chladiacej zóne odporúčame teplotu chladenia od **4 °C**.

## ... v mraziacej zóne

Na zamrazenie čerstvých potravín je potrebná teplota od **-18 °C**. Tak je možné predĺžiť trvanlivosť potravín a optimálna kvalita zostane pritom zachovaná.

Akonáhle stúpne teplota nad **-10 °C** začína rozklad mikroorganizmami a potraviny strácajú na trvanlivosti. Z tohto dôvodu sa smú úplne a mierne rozmrazené potraviny opäť zamrazovať až po ich spracovaní (varení alebo pečení). Vysokými teplotami sa väčšina mikroorganizmov umrtní.

## Ukazovateľ teploty

Za normálnej prevádzky sa na displeji zobrazuje **stredná, skutočná teplota chladiacej zóny a najvyššia teplota mraziacej zóny** ktorá je momentálne v prístroji.

Podľa teploty v okolí a nastavenia môže trvať niekoľko hodín, kým sa dosiahne požadovaná teplota a bude sa trvalo zobrazovať.

## Nastavenie teploty v chladiacej/mraziacej zóne

- Stlačte na displeji ukazovateľ teploty chladiacej zóny, ktorej teplotu chcete nastaviť.
- Potiahnite prstom doľava alebo doprava, pokým sa v strede nezobrazí požadovaná teplota.
- Pre potvrdenie stlačte na displeji zvolenú teplotu.

Ukazovateľ teploty prejde opäť na zobrazenie skutočnej teploty chladenia a mrazenia, ktorá je momentálne v prístroji.

### Možné nastavené hodnoty

- chladiaca zóna: 2 až 9 °C
- mraziaca zóna: -15 °C až -26 °C

## Keď ste zmenili nastavenie teploty:

- Po niekoľkých hodinách skontrolujte ukazovateľ teploty. Až potom sa nastaví skutočná teplota.
  - asi po 6 hodinách pri málo naplnenom prístroji
  - asi po 24 hodinách pri plnom prístroji
- Ak je teplota po tejto dobe príliš vysoká alebo príliš nízka:
- Nastavte teplotu znovu.

# Použitie funkcie superchladenie, supermrazenie a DynaCool

## Superchladenie ❄️

Pri zapnutej funkcii superchladenie ❄️ sa **chladiaca zóna** veľmi rýchlo vychladí na najnižšiu hodnotu (v závislosti od teploty v okolí). Prístroj pracuje s najvyšším možným chladiacim výkonom a teplota klesá. Túto funkciu zvolte, keď chcete rýchlo vychladiť veľké množstvo čerstvo uložených potravín alebo nápojov.

Pri zapnutej funkcii superchladenie ❄️ môže prístroj častejšie vydávať rôzne zvuky.

Funkciu superchladenie ❄️ musíte zapnúť **4 hodiny pred vložením** potravín alebo nápojov.

Funkcia superchladenie ❄️ sa asi po 12 hodinách automaticky vypne. Prístroj pracuje opäť s normálnym chladiacim výkonom.

**Tip:** Pre šetrenie energie môžete funkciu superchladenie ❄️ sami vypnúť, akonáhle budú potraviny a nápoje dostatočne vychladené.

## Zapnutie alebo vypnutie superchladenia ❄️

- Stlačte indikátor teploty pre superchladenie.
  - Pre zapnutie a opätovné vypnutie funkcie superchladenie stlačte ❄️.
- Pri **zapnutej** funkcii superchladenie svieti ❄️ oranžovo.
- Opustite túto nastavovaciu úroveň stlačením ukazovateľa teploty.



## Supermrazenie ❄️

Pri zapnutej funkcii supermrazenie ❄️ sa **mraziaca zóna** veľmi rýchlo vychladí na najnižšiu hodnotu (v závislosti od teploty v okolí). Prístroj pracuje s najvyšším možným chladiacim výkonom a teplota klesá. Túto funkciu zvolte pred zmrazovaním čerstvých potravín. Tým dosiahnete rýchle zmrazenie potravín, čím zostane tak zachovaná ich výživová hodnota, vitamíny, vzhľad a chuť.

Pri zapnutej funkcii supermrazenie ❄️ môže prístroj častejšie vydávať rôzne zvuky.

Funkciu supermrazenie musíte zapnúť asi **6 hodín pred vložení**m potravín na zmrazenie. Ak sa má využiť **maximálna mraziaca kapacita**, musíte **24 hodín vopred** zapnúť funkciu supermrazenie ❄️.

Funkcia supermrazenie ❄️ sa vypne automaticky po maximálne 72 hodinách. Prístroj pracuje opäť s normálnym chladiacim výkonom. Doba do vypnutia funkcie závisí od množstva čerstvo vložených potravín.

**Tip:** Pre šetrenie energie môžete funkciu supermrazenie sami vypnúť, akonáhle budú potraviny a nápoje dostatočne vychladené.

Funkciu supermrazenie nemusíte zapínať,

- keď ukladáte už zmrazené potraviny.
- keď denne ukladáte len do 2 kg potravín.

## Zapnutie a vypnutie funkcie supermrazenie ❄️

- Stlačte ukazovateľ teploty mraziacej zóny.
  - Pre zapnutie a opätovné vypnutie funkcie supermrazenie stlačte ❄️.
- Pri **zapnutej** funkcii supermrazenie svieti ❄️ oranžovo.
- Opustite túto nastavovaciu úroveň stlačením ukazovateľa teploty.

# Použitie funkcie superchladenie, supermrazenie a DynaCool

## DynaCool

Bez funkcie dynamického chladenia (DynaCool)  vznikajú v chladiacej zóne oblasti rozdielného chladu v dôsledku prirodzenej cirkulácie vzduchu (studený, ťažký vzduch klesá do spodnej oblasti). Tieto oblasti chladu sa majú zodpovedajúcim spôsobom využívať pri ukladaní potravín (viď kapitola „Skladovanie potravín v chladiacej zóne“).



Ak chcete predsa len niekedy uložiť veľké množstvo potravín rovnakého druhu (napr. po týždennom nákupe), môžete dynamickým chladením dosiahnuť pomerne rovnomerné rozloženie teploty na všetkých odkladacích plochách. Všetky potraviny v chladiacej zóne sú potom chladené približne rovnako.

Výšku teploty je možné naďalej nastavovať.

Okrem toho zapnite funkciu DynaCool  pri:

- vysokej teplote okolia (od cca 35 °C)
- vysokej vlhkosti vzduchu (ako napr. počas letných dní)

Ventilátor sa automaticky zapne vždy, keď sa zapne kompresor.

**Tip:** Pretože sa pri zapnutej funkcii DynaCool  mierne zvýši spotreba energie, za normálnych podmienok funkciu DynaCool  opäť vypnite.

Pre úsporu energie sa pri otvorených dverkách dočasne automaticky vypne ventilátor.

## Zapnutie a vypnutie funkcie DynaCool

- Stlačte indikátor teploty chladiacej zóny.
- Pre zapnutie a opätovné vypnutie funkcie DynaCool stlačte .

Pri **zapnutej** funkcii DynaCool svieti  oranžovo.

- Opustite túto nastavovaciu úroveň stlačením ukazovateľa teploty.

## Vysvetlenia k nastaveniam



V nasledujúcom sú popísané len tie nastavenia, ktoré vyžadujú ďalšie vysvetlenia.



Keď sa nachádzate v nastavovacom režime , alarm dvierok alebo iné chybové hlásenia sú automaticky potlačené.



## Režim párty

Funkciu režimu párty  sa odporúča zapnúť obzvlášť vtedy, keď chcete rýchlo vychladiť alebo zmraziť veľké množstvo nedávno uložených potravín a nápojov.

**Tip:** Funkciu režimu párty  zapnite asi 4 hodiny pred vložením potravín a nápojov.



Pri zapnutej funkcii režimu párty  sa automaticky zapne funkcia DynaCool , superchladenie a supermrazenie .

Režim párty  sa nedá zapnúť, keď je vypnutá chladiaca časť alebo keď je zapnutý režim dovolenka .

Funkcia režim párty  sa asi po 24 hodinách automaticky vypne. Funkciu režimu párty  môžete ale vypnúť kedykoľvek predčasne.

## Režim dovolenka

Režim dovolenka  sa odporúča, ak nechcete napríklad počas dovolenky chladiacu zónu úplne vypnúť, alebo nepotrebuje silné chladenie.

Zapnutý režim dovolenka  sa zobrazuje na úvodnom displeji. Je možné ho vypnúť cez úvodný displej aj cez nastavovací režim .

Chladiaca zóna sa pritom reguluje na teplotu 15 °C. Chladiaca zóna tak môže zostať v energeticky úspornej prevádzke.

Mraziaca zóna zostáva zapnutá s predtým nastavenou teplotou.

Pri tejto strednej teplote chladiacej zóny môžu v prístroji ešte nejakú dobu zostať potraviny, ktoré nepodliehajú rýchlo skaze. Spotreba energie je nižšia ako pri normálnej prevádzke.

Taktiež sa nebude tvoriť zápach alebo pleseň, ku ktorému môže dôjsť pri vypnutej chladiacej zóne, ktorej dvierka boli zatvorené.

 Ohrozenie zdravia požitím pokazených potravín.

Dlhodobá teplota v chladiacej zóne nad 4 °C môže nevhodne ovplyvniť trvanlivosť a kvalitu potravín v mraziacej zóne.

Funkciu režim dovolenka  zapnite vždy len na obmedzenú dobu.

Počas tejto doby tu neskladujte citlivé a rýchlo kaziace potraviny ako ovocie, zelenina, ryby, mäso a mliečne produkty.

## Zapnutie blokovacej funkcie /

Zapnutá blokovacia funkcia chráni pred nechceným vypnutím prístroja a pred nechcenými prestaveniami nepovolenými osobami, napríklad deťmi.

■ Stlačte .

## Vykonanie ďalších nastavení

- Potiahnite prstom doľava alebo doprava, pokiaľ sa v strede nezobrazí .

- Stlačte .

Pri zapnutej blokovacej funkcii svieti  oranžovo.

- Zatvorte dvierka prístroja. Až potom bude blokovacia funkcia  aktívna.

### Krátka deaktivácia blokovacej funkcie /

Keď napríklad chcete zmeniť nastavenie teploty, môžete blokovaciu funkciu na chvíľu deaktivovať:

- Stlačte na displeji ukazovateľ teploty chladiacej zóny, ktorej teplotu chcete zmeniť.

- Stlačte  na asi 6 sekúnd.

Zobrazenie prejde na zmenu nastavenia teploty.

- Vykonajte teraz požadované nastavenia.

Zatvorením dvierok prístroja sa blokovacia funkcia  opäť zapne.

### Úplné vypnutie blokovacej funkcie /

- Stlačte .

- Stlačte  na asi 6 sekúnd.

- Potiahnite prstom doľava alebo doprava, pokiaľ sa v strede nezobrazí .

- Stlačte .

Pri vypnutej blokovacej funkcii svieti .

### Režim sabat

Pre podporu náboženských zvykov má prístroj režim sabat.

Zapnutý režim sabat  sa najprv zobrazí na úvodnom displeji.

Po 3 sekundách sa displej vypne.

Kým je zapnutý režim sabat , nemôžete robiť na Vašom prístroji zmeny.

Dbajte na to, aby boli dvierka riadne zatvorené, pretože sú vypnuté optické a akustické výstrahy.



Funkcia režim sabat  sa asi po 120 hodinách automaticky vypne.

Pri zapnutom režime sabat  sa deaktivuje:

- vnútorné osvetlenie pri otvorených dvierkach prístroja
- všetky akustické a optické signály
- ukazovateľ teploty

Všetky ostatné predtým nastavené funkcie zostanú aktívne.

 Ohrozenie zdravia požitím pokazených potravín.

Keďže sa počas režimu sabat  prípadný výpadok siete nezobrazí, sú potraviny za týchto okolností určitú dobu vystavené zvýšenej teplote. Týmto sa skrátí trvanlivosť potravín. Ak by počas režimu sabat  došlo k výpadku siete, skontrolujte kvalitu potravín.



### Vypnutie režimu sabat

- Stlačte čierny displej.

Zobrazí sa .

- Stlačte .

 svieti na oranžovo.

- V nastavovacom režime  stlačte symbol .

Keď je režim sabat vypnutý, svieti symbol  bielym.



### Informácie k režimu sabat

Tento produkt má certifikáciu od Star-K, medzinárodného ústavu pre certifikáciu kôšer potravín.

Tu môžete vyvolať verziu certifikácie Star-K.

### Zmena doby do spustenia alarmu dvierok

Môžete nastaviť, ako rýchlo po otvorení dvierok prístroja má zaznieť alarm dvierok.

- Stlačte .
- Potiahnite prstom doľava alebo doprava, pokým sa v strede nezobrazí .
- Stlačte .
- Prejdite prstom doľava alebo doprava, pokým sa uprostred nezobrazí požadovaná doba medzi 30 sekundami a 3 minútami: 30 sekúnd sa zobrazuje uprostred.
- Pre potvrdenie stlačte na displeji zvolené nastavenie.

# Vykonanie ďalších nastavení

## Miele@home

Váš prístroj je vybavený integrovaným WiFi modulom.

Od výrobcu je pripojenie k sieti deaktivované.

Pre použitie potrebujete:

- WiFi sieť
- aplikáciu Miele
- užívateľský účet Miele. Užívateľský účet môžete vytvoriť pomocou aplikácie Miele.

Aplikácia Miele Vás vedie pri nadväzovaní spojenia medzi prístrojom a domácou WiFi sieťou.

Potom čo Váš prístroj začleníte do WiFi siete, môžete pomocou aplikácie vykonávať napr. nasledovné akcie:

- vyvolať informáciu o prevádzkovom stave Vášho prístroja
- zmeniť nastavenia Vášho prístroja

Zapojením prístroja do Vašej WiFi siete sa zvýši spotreba energie, aj keď je prístroj vypnutý.

Zaistíte preto, aby bol v mieste inštalácie Vášho prístroja k dispozícii dostatočne silný signál Vašej WiFi siete.

## Disponibilita WiFi spojenia

WiFi spojenie zdieľa frekvenčný rozsah s inými zariadeniami (napr. mikrovlnkami, diaľkovo ovládanými hračkami). Kvôli tomu sa môžu vyskytovať dočasné alebo úplné poruchy spojenia. Preto nie je možné zaručiť trvalú disponibilitu ponúkaných funkcií.

## Disponibilita Miele@home

Použitie aplikácie Miele závisí na dostupnosti služieb Miele@home vo Vašej krajine.

Služby Miele@home nie sú k dispozícii v každej krajine.

Informácie o dostupnosti získate na internetovej stránke [www.miele.com](http://www.miele.com).

## Aplikácie Miele

Aplikáciu Miele si môžete stiahnuť zadarmo z Apple App Store® alebo Google Play Store™.



## 1. vytvorenie Miele@home



- Stlačte .
- Potiahnite prstom doľava alebo doprava, pokým sa v strede nezobrazí @.
- Stlačte @.
- Stlačte požadovaný spôsob pripojenia (APP alebo WPS).

Po úspešnom prihlásení sa objaví úvodný displej .



Ak nebolo možné vytvoriť spojenie, zobrazí sa .

- V tomto prípade spustíte postup znovu.

## Deaktivácia a aktivácia WiFi pripojenia



- Stlačte .
- Potiahnite prstom doľava alebo doprava, pokým sa v strede nezobrazí @.
- Stlačte @.
- Pre deaktiváciu WiFi pripojenia stlačte .

Zobrazí sa .

- Pre opätovnú aktiváciu WiFi pripojenia stlačte .
- Pre opustenie úrovne menu stlačte .

Keď je WiFi pripojenie aktívne, svieti  na úvodnom displeji.

## Nulovanie konfigurácie siete

- Stlačte .
- Potiahnite prstom doľava alebo doprava, pokým sa v strede nezobrazí @.
- Stlačte @.
- Potiahnite prstom doprava, pokým sa v strede nezobrazí .
- Stlačte .
- Stlačte OK.

Vynulujú sa všetky vykonané nastavenia a hodnoty zadané pre Miele@home.



WiFi pripojenie sa deaktivuje, na úvodnom displeji zhasne .

Pri likvidácii, predaji alebo pri spre-vádzkovaní použitého prístroja vynu-lujte konfiguráciu siete. Z prístroja sa odstránia všetky osobné údaje. Okrem iného predošlý vlastník už nebude mať prístup k prístroju.

## Vykonanie ďalších nastavení

### Zmena hlasitosti výstražných a signálnych tónov



Môžete zmeniť hlasitosť výstražných a signálnych tónov (napr. pri alarme dvierok alebo chybovom hlásení). Alebo môžete výstražné a signálne tóny vypnúť, ak máte pocit, že Vás rušia.

- Stlačte .
- Potiahnite prstom doľava alebo doprava, pokým sa v strede nezobrazí .
- Stlačte .
- Zvoľte požadovanú hlasitosť tak, že potiahnete po pruhu segmentov doľava alebo doprava.
- Stlačením pruhu segmentov potvrdíte požadovanú hlasitosť.

Pri vypnutých výstražných a signálnych tónoch sa zobrazuje .

### Zmena jasnosti displeja





Jas displeja môžete prispôbiť svetelným pomerom Vášho prostredia.

- Stlačte .
- Potiahnite prstom doľava alebo doprava, pokým sa v strede nezobrazí .
- Stlačte .
- Zvoľte požadovaný jas tak, že potiahnete po pruhu segmentov doľava alebo doprava.
- Stlačením pruhu segmentov potvrdíte požadovaný stupeň jasnosti.

### Vypnutie výstavnej prevádzky

Výstavná prevádzka  umožňuje špecializovaným obchodom prezentovať prístroj bez zapnutia chladienia. Pre súkromné používanie toto nastavenie nepotrebuje.

Ak je z výroby zapnutý režim výstavnej prevádzky, na úvodnom displeji sa zobrazuje .





- Stlačte .
- Stlačte .
- Potiahnite prstom doľava alebo doprava, pokým sa v strede nezobrazí .
- Stlačte .

Po vypnutí výstavnej prevádzky  sa prístroj vypne a musíte ho opäť zapnúť.



### Vrátenie nastavení do stavu pri dodaní

Všetky nastavenia sa vynulujú na stav pri dodaní (nastavenia vid' kapitola „Popis prístroja“).

- Stlačte .
  - Potiahnite prstom doľava alebo doprava, pokým sa v strede nezobrazí .
  - Stlačte .
- Zobrazí sa .
- Stlačte OK.



Prístroj sa vypne a musíte ho opäť zapnúť.

### Informácie **i**

Na displeji sa zobrazia údaje prístrojov (označenie modelov a číslo fabrikátu).

**Tip:** Tieto údaje o prístroji sú dôležité pre nahlásenie poruchy servisnej služby Miele (vid' kapitola „Servisná služba“).

### Indikátor výmeny pachového filtra

Po nasadení pachového filtra (príslušenstvo na dokúpenie) je nutné najskôr aktivovať indikátor výmeny pachového filtra  v nastavovacom režime .



#### Indikátor výmeny pachového filtra

Vám na úvodnom displeji asi raz za 6 mesiacov pripomenie, že musíte vymeniť pachový filter (vid' kapitola „Čistenie a ošetrovanie“, odstavec „Výmena pachového filtra“).

### Režim čistenia

Režim čistenia  uľahčuje čistenie chladiacej zóny (vid' kapitola „Čistenie a ošetrovanie“). Vnútorne osvetlenie zostáva zapnuté, aj keď je vypnutá chladiaca zóna. Vypnuté sú tiež akustické a optické signály.

Zapnutý režim čistenia  sa zobrazuje na úvodnom displeji.

Po vyčistení musíte režim čistenia  vypnúť. Ak sú dvierka prístroja zatvorené dlhšie ako 10 minút, režim čistenia  sa automaticky vypne.

# Teplotný alarm a alarm dvierok



 Ohrozenie zdravia požitím pokazených potravín.

Ak bola teplota dlhšiu dobu vyššia ako  $-18\text{ }^{\circ}\text{C}$ , môžu sa zmrazené potraviny čiastočne alebo úplne rozmraziť. Týmto sa skrúti trvanlivosť potravín.

Skontrolujte, či nie sú mrazené potraviny primrznuté alebo roztopené. V tomto prípade spotrebujte potraviny čo najrýchlejšie alebo ich tepelne spracujte (varením alebo pečením) skôr, ako ich opäť zamrazíte.

## Teplotný alarm

Prístroj je vybavený výstražným systémom, aby teplota v mraziacej zóne nepozorovanie nevzrástla.

Ak sa zvýši príliš teplota mraziacej zóny, zobrazuje sa na ukazovateli teploty mraziacej zóny červeným  .

Naviac zaznie výstražný tón, pokým neskončí stav alarmu alebo nie je výstražný tón predčasne vypnutý.

Kedy prístroj teplotný rozsah rozpozná ako rozsah príliš vysokých teplôt, závisí od nastavenej teploty.



Akustický a optický signál je prípadne vydaný v nasledujúcich situáciách:

- Zapnete prístroj a teplota v niektorej teplotnej zóne je príliš odlišná od nastavenej teploty.
- Triedite a vyberáte zmrazený tovar a pritom prúdi príliš veľa teplého vzduchu z priestoru.
- Zamrazujete väčšie množstvo potravín.
- Zmrazujte teplé, čerstvé potraviny.
- Došlo k výpadku siete.
- Prístroj je pokazený.

Skôr ako vypnete teplotný alarm, mala by sa zistiť a odstrániť príčina alarmu.

Ak by Vás výstražný tón rušil, môžete ho predčasne vypnúť.

■ Stlačte  .

Výstražné hlásenie bolo potvrdené:   zhasne a výstražný tón utíchne.

Na displeji sa zobrazí štartovacia obrazovka: Na ukazovateli teploty mraziacej zóny asi 1 minútu bliká najvyššia teplota, ktorá bola doteraz v mraziacej zóne. Potom ukazovateľ teploty prejde na aktuálnu teplotu v mraziacej zóne.

## Alarm dvierok

Prístroj je vybavený výstražným systémom, aby sa zabránilo strate energie pri otvorených dvierkach prístroja a aby boli uložené potraviny chránené pred teplom.

Ak sú dvierka chladničky dlhšiu dobu otvorené, rozsvieti sa ukazovateľ teploty  na žltu. Dodatočne zaznie výstražný tón.

Dobu spustenia alarmu dvierok je možné zmeniť. Alarm dvierok je možné tiež vypnúť (viď kapitola „Vykonanie ďalších nastavení“).

Akonáhle dvierka prístroja zavriete, výstražný tón stíchne a  na displeji zhasne.

### Predčasné vypnutie alarmu

Ak by Vás výstražný tón rušil, môžete ho predčasne vypnúť.

■ Dotknite sa displeja .

Symbol  zhasne a výstražný tón stíchne.

Ak nezavriete dvierka prístroja, výstražný tón sa po 3 minútach bude opakovať.

## Skladovanie potravín v chladiacej zóne

 Nebezpečenstvo výbuchu horľavými zmesami plynu.

Horľavé zmesi plynov sa môžu elektrickými súčasťami vznietiť.

V chladničke neskladujte žiadne výbušné látky ani produkty s horľavými hnacími plynmi (napr. spreje v dóze). Tieto sprejové dózy je možné rozpoznať podľa natlačeného popisu alebo symbolu plameňa. Prípadné uniknuté plyny sa môžu elektrickými súčasťami vznietiť.

 Nebezpečenstvo poškodenia masnými alebo olejovými potravinami.

Ak v chladničke alebo v dvierkach skladujete potraviny obsahujúce tuk alebo olej, môžu v plaste vzniknúť trhliny pnutím a tak plast môže popraskať a roztrhnúť sa.

Dbajte na to, aby sa prípadný vytekajúci tuk alebo olej nedotýkal plastových dielov prístroja.

Ak nie je dostatočná cirkulácia vzduchu, znižuje sa výkon chladenia a rastie spotreba energie.

Potraviny neukladajte tesne vedľa seba, aby mohol cirkulovať vzduch. Nezakrývajte ventilátor na zadnej strane.

### Rozličné oblasti chladenia

Na základe prirodzenej cirkulácie vzduchu sa v chladiacej zóne vytvoria rôzne teplotné oblasti.

Studený, ťažký vzduch klesá do spodnej časti chladiacej zóny. Pri ukladaní potravín využívajte zóny rôzneho chladenia.

Je to chladnička s dynamickým chladením, pri ktorom sa pri ventilátore v prevádzke nastaví rovnomerná teplota. Zóny s rozdielnym chladom sú tak menej výrazné.

### Najteplejšia oblasť

Najteplejšia oblasť v chladiacej zóne je úplne navrchu v prednej časti a v dvierkach prístroja. Túto oblasť používajte napríklad na uskladnenie masla, aby ostalo roztierateľné a syra, aby si udržal arómu.

# Skladovanie potravín v chladiacej zóne

## Najchladnejšia oblasť

Najchladnejšia oblasť v chladiacej zóne je priamo nad DailyFresh zásuvkou a pri zadnej stene.

Pri nastavení teploty na 4 °C a príslušnej hygiene sa spomalí množenie baktérií, napr. salmonely a listérie, ktoré môžu spôsobovať ťažkú otravu potravinami.

Používajte preto tieto oblasti pre všetky citlivé a rýchlo skaze podliehajúce potraviny, ako napr.:

- ryby, mäso, hydina
- údeniny, hotové jedlá
- vaječné a smotanové jedlá/pečivo
- čerstvé cesto, cesto na múčniky, pizzu, slané cesto
- čerstvé syry a iné výrobky z čerstvého mlieka
- spracovaná zelenina zabalená vo fólii
- celkovo všetky čerstvé potraviny (ktorých dátum minimálnej trvanlivosti je závislý na skladovaní pri teplote najmenej 4 °C).

## Nevhodné pre chladiacu zónu

Nie všetky potraviny sú vhodné pre skladovanie pri teplotách pod 5 °C, pretože sú citlivé na chlad.

K potravinám citlivým na chlad patria medzi inými:

- ananás, avokádo, banány, granátové jablká, mango, melóny, papája, mučenka, citrusové ovocie (ako citróny, pomaranče, mandarínky, grapefruit),
- ovocie (ktoré má dozrieť)
- baklažány, uhorky, zemiaky, paprika, paradajky, cukety
- tvrdý syr (ako parmezán, čerstvý syr)

## Pokyny pre nákup potravín

Najdôležitejším predpokladom dlhej doby skladovania je čerstvosť potravín v okamihu uskladnenia.

Dávajte pozor aj na dátum trvanlivosti a správnu teplotu uskladnenia.

Režec chladenia by nemal byť podľa možnosti prerušený, napríklad keď prepravujete potraviny v teplom aute.

# Skladovanie potravín v chladiacej zóne

---

## Správne skladovanie potravín

Potraviny skladujete v chladiacej zóne zabalené alebo dobre prikryté (v DailyFresh zásuvke existujú výnimky).

Tak zabránite prenosu cudzích zápachov, vysušeniu potravín a prenosu prípadných choroboplodných zárobkov. Toto je potrebné zohľadniť hlavne pri potravinách živočíšneho pôvodu. Dbajte na to, aby sa hlavne potraviny ako surové mäso a ryby nedostali do kontaktu s inými potravinami.

Pri správnom nastavení teploty a zodpovedajúcej hygiene sa môže trvanlivosť potravín značne predĺžiť. Zabráni sa vyhadzovaniu potravín.

## Potraviny bohaté na bielkoviny

Uvedomte si, že sa potraviny bohaté na bielkoviny rýchlejšie kazia. To znamená, že sa mäkkýše a kôrovce napríklad rýchlejšie kazia ako ryby a ryby rýchlejšie ako mäso.

# Skladovanie potravín v DailyFresh zásuvke

## Chladiaca zásuvka DailyFresh

V DailyFresh zásuvke sú dobré skladovacie podmienky pre ovocie a zeleninu.

V DailyFresh zásuvke je možné regulovať obsiahnutú vlhkosť vzduchu tak, aby približne zodpovedala uskladneným potravinám. Zvýšená vlhkosť vzduchu spôsobí, že si potraviny zachovávajú svoju vlastnú vlhkosť a tak rýchlo nevyschnú. Teplota zodpovedá približne teplote v bežnej chladiacej zóne.

Uvedomte si, že dobrý počiatkový stav potravín je rozhodujúci pre dobrý výsledok skladovania.

## Zmena vlhkosti vzduchu v zásuvke DailyFresh na ovocie a zeleninu.

Keď skladujete potraviny nezabalené, závisí vlhkosť vzduchu zásadne od ich druhu a množstva. Pri malom naplnení môže byť vlhkosť vzduchu príliš nízka.

**Tip:** Zabaľte potraviny pri malom naplnení do vzduchotesných obalov.

## Voľba nezvýšenej vlhkosti vzduchu $\delta$

V stave pri dodaní je vlhkosť vzduchu zvýšená a veko priehradky zasunuté dozadu  $\delta\delta\delta$ .

Dodaný stav zmeňte len vtedy, keď máte v zásuvke DailyFresh príliš vysokú vlhkosť vzduchu.

- Otvorte DailyFresh zásuvku.

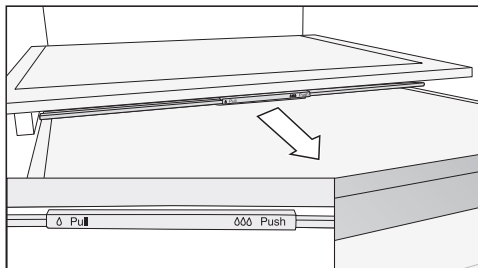

- Vytiahnite veko priehradky až na doraz dopredu.

Veko priehradky je otvorené a vlhkosť vzduchu sa zníži  $\delta$ .

## Voľba zvýšenej vlhkosti vzduchu $\delta\delta\delta$

- Otvorte DailyFresh zásuvku.

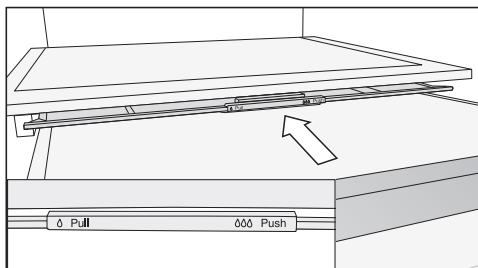

- Zasuňte veko priehradky až na doraz dozadu.

Veko priehradky je zatvorené a vlhký vzduch zostáva v priehradke  $\delta\delta\delta$ .

## Skladovanie potravín v DailyFresh zásuvke

---

**Ak nie ste spokojní s výsledkom uskladnenia potravín (potraviny pôsobia napr. už po krátkej dobe uskladnenia ochabnuto alebo zvädnuto), zohľadnite ešte raz nasledujúce tipy:**

- Uskladňujte len čerstvé potraviny. Stav potravín pri uskladnení je rozhodujúci pre výslednú čerstvosť.
- Pred uskladnením potravín vyčistite zásuvku DailyFresh.
- Veľmi vlhké potraviny nechajte pred uskladnením odkvapkať.
- Neskladujte v zásuvke DailyFresh potraviny citlivé na chlad (viď kapitola „Skladovanie potravín v chladiacej zóne“, odstavec „Nevhodné pre chladiacu zónu“).
- Vyberte pre skladovanie potravín správnu polohu veka priehradky (nezvýšená  $\Delta$  alebo zvýšená  $\Delta\Delta\Delta$  vlhkosť vzduchu).
- Zvýšená vlhkosť vzduchu  $\Delta\Delta\Delta$  sa dosiahne vlhkosťou obsiahnutou pri samotných uskladnených potravinách, ak ich skladujete nezabalené. Čím viac potravín je priehradke uskladnených, tým vyššia je vlhkosť vzduchu.
- Ak sa pri nastavení  $\Delta\Delta\Delta$  hromadí príliš veľa vlhkosti v priehradke a potraviny tým trpia, odstráňte kondenzát hlavne zo dna a vložte tam rošt alebo podobné, aby mohla prebytočná vlhkosť odtekať. Alebo prejdite na nezvýšenú vlhkosť vzduchu  $\Delta$  vytiahnutím veka priehradky dopredu.
- Ak by bola vlhkosť vzduchu napriek nastaveniu  $\Delta\Delta\Delta$  príliš nízka, zabaľte potraviny do vzduchotesných obalov.



### Čo sa stane pri zamrazení čerstvých potravín?

 Ohrozenie zdravia požitím pokazených potravín.

Ak bola teplota dlhšiu dobu vyššia ako  $-18\text{ }^{\circ}\text{C}$ , môžu sa zmrazené potraviny čiastočne alebo úplne rozmraziť. Týmto sa skrúti trvanlivosť potravín.

Skontrolujte, či nie sú mrazené potraviny primrznuté alebo roztopené. V tomto prípade spotrebujte potraviny čo najrýchlejšie alebo ich tepelne spracujte (varením alebo pečením) skôr, ako ich opäť zamrazíte.

Čerstvé potraviny sa musia čo najrýchlejšie zamraziť, aby nestratili výživové hodnoty, vitamíny, vzhľad a chuť.

Ak potraviny rýchlo zamrzli, nemá bunková tekutina dostatok času na uniknutie do medzipriestorov. Bunky sa oveľa menej scvrknú. Pri rozmrazovaní môže prejsť len malé množstvo tekutiny, ktoré prešlo do medzipriestorov späť do buniek a preto je strata šťavy nepatrná. Preto sa vytvorí len malá mláka vody.

### Maximálna mraziaca kapacita

Aby potraviny čím skôr zmrzli až k svojmu jadru, nesmie byť prekročená maximálna mraziaca kapacita. Maximálne množstvo potravín, ktoré môžete zamraziť počas 24 hodín, nájdete uvedené na typovom štítku ako „mraziaca kapacita ...kg/24 h“.

### Uskladnenie hotových mrazených potravín

Ak chcete uskladniť hotové mrazené potraviny, preverte si už počas nákupu v obchode:

- či nie je balenie poškodené
- dátum spotreby
- teplota chladiacej zóny v predajnom boxe musí byť  $-18\text{ }^{\circ}\text{C}$  alebo nižšia
- Zmrazené potraviny prepravujte ak je to možné v izolačnej taške a rýchlo ich uložte do prístroja.

# Mrazenie a skladovanie

## Zamrazovanie čerstvých potravín

### Pred vložením

- Pri väčšom množstve ako 2 kg čerstvých potravín zapnite na dobu 6 hodín pred ich vložením funkciu supermrazenie ❄️.
- Pri ešte väčšom množstve potravín na zmrazenie zapnite na dobu 24 hodín pred ich vložením funkciu supermrazenie ❄️.

Už zamrazené uložené potraviny budú mať takto rezervu chladu.

- Na zamrazovanie používajte len čerstvé a bezchybné potraviny.

Uvedomte si, že určité potraviny nie sú vhodné na zmrazenie. Patria k nim napr. druhy zeleniny, ktoré sa zvyčajne konzumujú surové, ako listový šalát alebo reďkovka.

**Tip:** Aby sa uchovala farba, chuť, vôňa a vitamín C, mala by sa zelenia pred zamrazením spažiť. Ponorte zeleninu po porciách na 2–3 minúty do vriacej vody. Potom zeleninu vyberte a rýchlo ju schladte v studenej vode. Zeleninu nechajte odkvapkať.

## Balenie mrazených potravín

- Zmrazujte po porciách.

**Tip:** Aby ste zabránili spáleniu mrazom, zvolte vhodný obal (ako napr. mraziace krabičky).

- Z obalu vytlačte vzduch a obal nepriepustne uzatvorte.
- Na obal napíšte jeho obsah a dátum zmrazenia.

## Vloženie potravín na zmrazenie

⚠️ Nebezpečenstvo poškodenia príliš ťažkými naplnením!

Príliš ťažké naplnenie môže spôsobiť poškodenie mraziacej zásuvky/ sklenenej dosky.

Dodržujte maximálne množstvo naplnenia:

mraziaca zásuvka = 12 kg  
sklenená doska = 35 kg

Potraviny, ktoré budete mraziť sa nesmú dotýkať už zamrazených potravín, aby sa tieto čiastočne nerozmrazili.

- Balenia vkladajte suché, tým zabránite, že spolu primrznú.

Aby potraviny rýchlo premrzli až k jadrú, neprekračujte nasledujúcu veľkosť obalov:

- ovocie a zelenina max. 1 kg
- mäso max. 2,5 kg

## - malé množstvo potravín na zmrazenie

Nechajte potraviny zamraziť v horných mraziacich zásuvkách.

- Rozložte potraviny určené na mrazenie naširoko od seba na dne **hornej** mraziacej zásuvky, aby čo najrýchlejšie zamrzli.

- **VarioRoom: vložte maximálne množstvo potravín na zmrazenie (viď typový štítok)**

Ak sú drážky ventilátora zastavané, znižuje sa chladiaci výkon a stúpa spotreba energie.

Dbajte pri vkladaní potravín na zmrazenie na to, aby ste nezakryli drážku ventilátora.

**Tip:** Mraziacu zónu môžete flexibilne zväčšiť. Ak chcete uložiť na zmrazenie väčšie potraviny ako napr. morku alebo divinu, môžete vybrať sklenené dosky medzi mraziacimi zásuvkami.

- Vyberte horné mraziace zásuvky.
- Rozložte potraviny určené na mrazenie naširoko od seba na hornej sklenenej doske, aby čo najrýchlejšie zamrzli.

Po zmrazení:

- Funkciu supermrazenie ❄ vypnite.
- Uložte zmrazené potraviny do mraziacich zásuviek a zásuvky opäť zasuňte.

## Doba skladovania zmrazených potravín

skupina-potravín	doba skladovania (mesiace)
zmrzlina	2 až 6
chlieb, pekárenské výrobky	2 až 6
syr	2 až 4
tučné ryby	1 až 2
chudé ryby	1 až 5
saláma, šunka	1 až 3
divina, bravčovina	1 až 12
hydina, hovädzina	2 až 10
ovocie, zelenina	6 až 18
bylinky	6 až 10

Uvedené doby skladovania sú orientačné hodnoty.

Pri bežných predajných mraziarenských produktoch je dĺžka skladovania uvedená na obale rozhodujúca.

Pri konštatnej teplote mrazenia -18 °C a zodpovedajúcej hygiene je možné maximálne využiť dobu skladovania potravín a zamedziť vyhadzovaniu potravín.

# Mrazenie a skladovanie

---

## Rýchle chladenie nápojov

Na rýchle schladenie nápojov v chladiacej zóne zapnite funkciu superchladenie ❄️.

Ak chcete vychladiť veľké množstvo nápojov alebo chcete chladiť nápoje navyše aj v mraziacej zóne, potom v nastavovacom režime ❄️ zvolte funkciu režim párty 🎉.

Fľaše, ktoré chcete rýchlo zachladiť v mraziacej zóne vyberte **najneskôr po hodine** opäť von. Tieto fľaše môžu prasknúť.

## Použitie príslušenstva

### Príprava kociek ľadu

- Nádobu na ľad naplňte do 3/4 vodou a postavte ju na dno mraziacej zásuvky.
- Na uvoľnenie primrznutej misky s kockami ľadu použite tupý predmet, napr. rúčku lyžice.

**Tip:** Kocky ľadu sa z misky rýchlo uvoľnia, ak ju krátko podržíte pod tečúcou vodou.

## **Chladiaca zóna a DailyFresh zásuvka**

Chladiaca zóna a zásuvka DailyFresh sa automaticky odmrazia.

Voda z rozmrazovania odteká žliabkom a odtokovou rúrkou do odparovacieho systému na zadnej strane prístroja. Teplom kompresora sa voda z odmrazovania automaticky odparí.

Udržujte žliabok a otvor na odvádzanie vody z rozmrazovania čisté. Voda z rozmrazovania musí vždy voľne odtekať.

## **Mraziaca zóna**

Prístroj je vybavený systémom „NoFrost“, vďaka ktorému sa prístroj automaticky odmrazí a odparí.

Vznikajúca vlhkosť sa zráža na výparníku a občas sa automaticky odmrazí a odparí.

Automatickým odmrazovaním zostáva mraziaca zóna stále bez ľadu. Potraviny sa vďaka tomuto zvláštnemu systému nerozmrazia.

# Čistenie a ošetrovanie

Nikdy neodstraňujte typový štítok umiestnený vo vnútri prístroja. V prípade poruchy bude potrebný.

Dbajte na to, aby sa voda nedostala do elektroniky alebo do osvetlenia.

 Nebezpečenstvo poškodenia vniknutou vlhkosťou.

Para z parného čistiaceho stroja môže poškodiť plastové a elektrické komponenty.

Na čistenie chladničky nepoužívajte žiaden parný čistiaci prístroj.

Do otvoru na odvádzanie vody z rozmrazovania sa nesmie dostať voda z čistenia.

## Upozornenia k čistiacemu prostriedku

Vo vnútornom priestore chladničky používajte len čistiace a ošetrojúce prostriedky nezávadné pre potraviny.

Aby ste nepoškodili povrchové plochy, nepoužívajte **žiadne**





- čistiace prostriedky obsahujúce sódu, čpavok, kyseliny a chlór
- čistiace prostriedky na odstránenie vodného kameňa
- čistiace prostriedky na drhnutie (napr. drhnúci prášok, tekuté mlieko, drsné hubky)
- čistiace prostriedky obsahujúce rozpúšťadlá
- čistiace prostriedky na nerez
- čistiace prostriedky na umývačku riadu
- spreje na rúry na pečenie,
- čistiace prostriedky na sklo
- tvrdé hubky a kefy na drhnutie (napr. hubky na hrnce)
- odstraňovač nečistôt
- ostré kovové škrabky

Na čistenie odporúčame čistú savú utierku, vlažnú vodu a trošku prostriedku na ručné umývanie.

## Príprava prístroja na čistenie

### Čistenie len chladiacej zóny:

Zapnite režim čistenia . Chladenie v chladiacej zóne je pri tom vypnuté, vnútorné osvetlenie zostáva zapnuté.

- Stlačte .
- Potiahnite prstom doľava alebo doprava, pokým sa v strede nezobrazí .
- Stlačte .
- Na opustenie úrovne nastavovania stlačte .

Zapnutý režim čistenia  sa zobrazuje na úvodnom displeji.

- Vyberte potraviny z chladiacej zóny a uskladnite ich na chladnom mieste.
- Vyberte na vyčistenie príslušenstvo, ktoré je možné vybrať (viď odstavec „Vybratie, rozloženie a vyčistenie príslušenstva“).

### Čistenie mraziacej zóny/celého prístroja:

- Vypnite prístroj.

Na displeji sa zobrazuje  a chladenie je vypnuté.

- Vyberte potraviny z mraziacej zóny/z prístroja a uskladnite ich na chladnom mieste.
- Vyberte na vyčistenie príslušenstvo, ktoré je možné vybrať (viď odstavec „Vybratie, rozloženie a vyčistenie príslušenstva“).

# Čistenie a ošetrovanie

## Čistenie vnútorného priestoru

Prístroj čistite pravidelne, najmenej ale raz za mesiac.

Ak nečistoty dlhšiu dobu pôsobia, za určitých okolností sa už nedajú odstrániť.

Povrchy by sa mohli zafarbiť alebo zmeniť.

Odstraňujte nečistoty najlepšie ihneď.

- **Vnútorný priestor** vyčistíte čistou hubkou, vlažnou vodou a malým množstvom prostriedku na umývanie riadu.
- Po vyčistení ich utrite čistou vodou a vysušte utierkou.
- Žliabok a rúrku na odvádzanie vody z rozmrazovania čistite častejšie tyčinkou alebo podobným predmetom, aby voda z rozmrazovania mohla odtekať.
- Aby sa prístroj dostatočne vetral a nevytvárali sa v ňom zápachy, nechajte ho ešte chvíľu otvorený.

## Ručné čistenie príslušenstva alebo čistenie v umývačke riadu

Nasledujúce časti by sa mali čistiť **ručne**:

- nerezové panely alebo lišty
- jemne nastaviteľný držiak
- odkladacia plocha s potlačou
- všetky zásuvky a veká zásuviek (v závislosti od modelu)
- plastové časti odkladacej plochy s otočným dnom (ako príslušenstvo na dokúpenie)
- variabilný držiak fľaš (ako príslušenstvo na dokúpenie)
- organizačný box (je možné ju získať ako príslušenstvo na dokúpenie)

Nasledujúce časti sú vhodné do **umývačky riadu**:

 Nebezpečenstvo poškodenia príliš vysokými teplotami v umývačke riadu.

Časti prístroja sa môžu v umývačke riadu pri teplote vyššej ako 55 °C stať nepoužiteľné alebo sa môžu zdeformovať.

Pre časti vhodné pre čistenie v umývačke riadu voľte výhradne programy umývačky s teplotou maximálne 55 °C.

Kontaktom s prírodnými farbivami, napr. mrkvou, paradajkami a kečupom sa môžu plastové časti v umývačke riadu zafarbiť. Toto sfarbenie neovplyvní ich stabilitu.



- držiak na fľaše, priehradka na vajcia, miska na kocky ľadu
- držiak a priehradky na fľaše v dvierkach prístroja (bez nerezovej lemovky)
- vodiace lišty pre jemne nastaviteľný držiak
- odkladacie plochy (bez lišt a bez potlačé)
- sklenené dosky (bez ochranných lišt)
- držiaky na pachové filtre (ako príslušenstvo na dokúpenie)

## Príslušenstvo za účelom čistenia vyberte a rozoberte

### Vybratie jemne nastaviteľného držiaka

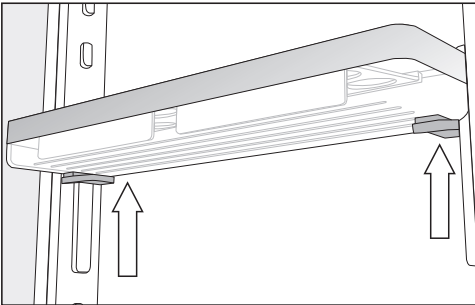

- Objímte držiak oboma rukami, zatlačte na oboch stranách šedé tlačidlo pod držiakom a držiak posuňte nahor alebo dolu z vodiacich lišt.
- Vyberte vodiace lišty z dorazov.
- Nasadte vodiacu lištu po vyčistení do požadovanej pozície a paralelne nasadte druhú vodiacu lištu k prevej na protiležiacu stranu.
- Nasuňte držiak opäť zhora na vodiace lišty.

### Rozloženie držiaka/priehradky na fľaše

Skôr ako budete držiak/priehradku na fľaše čistiť v umývačke riadu, odstráňte nerezové lemovky.

Pri odstraňovaní nerezovej lemovky postupujte nasledovne:

- Postavte držiak/priehradku na fľaše na pracovnú plochu.

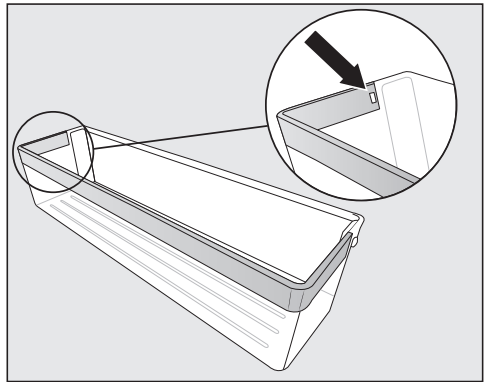

- Vytlačte západku z vyhĺbenia. Teraz sa uvoľní celý nerezový panel.
- Po vyčistení pripevnite nerezový panel v opačnom poradí na priehradku.

# Čistenie a ošetrovanie

## Rozloženie odkladacej plochy/odkladacej plochy s osvetlením

⚠ Nebezpečenstvo poškodenia nevhodným čistením.

Nerezová lišta s LED osvetlením sa poškodí, ak ju pri čistení ponoríte do vody.

Nerezovú lištu s LED osvetlením vyčistíte vlhkou utierkou.

Skôr ako budete čistiť odkladaciu plochu, odstráňte nerezovú lištu alebo nerezovú lištu s LED osvetlením.

- Položte odkladaciu plochu vrchnou stranou dole na mäkkú podložku na pracovnej ploche (napr. utierku).

⚠ Nebezpečenstvo poškodenia nevhodnou manipuláciou.

Pri sťahovaní nerezovej lišty s LED osvetlením sa môžu poškodiť kovové kontakty.

Tieto kontakty na ľavom prednom rohu zásobujú LED osvetlenie prúdom. Uvoľnite najskôr tú stranu, na ktorej sú umiestnené kontakty.

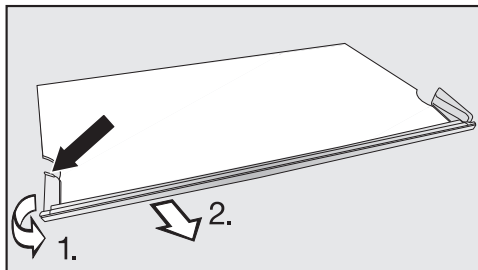

- Na ľavej strane nerezovej lišty uchopíte plastový lem za najzadnejší bod.
  1. Odtiahnite plastový lem preč od odkladacej plochy a
  2. zároveň stiahnite lištu. Teraz sa uvoľní aj protiláhla strana.
- Po vyčistení upevnite nerezovú lištu na odkladaciu plochu v opačnom poradí.

## Vybratie zásuviek chladiacej zóny

- Vytiahnite zásuvku až na doraz.

Zásuvka je v zadnej časti zapadnutá. Pred odobratím musíte túto západku uvoľniť.

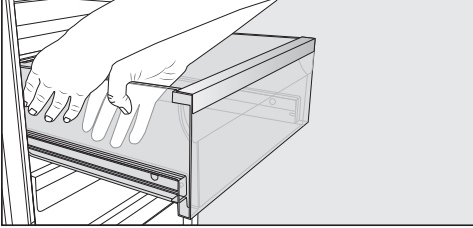

- Uchopte zásuvku oboma rukami **na bokoch** a vytiahnite ju nahor a dopredu zo západky.
- Tento postup vykonajte aj na druhej strane.

Zásuvka už nie je zapadnutá.

- Teraz zásuvku vytiahnite silou spredu.

Zasuňte opäť výsuvné lišty, aby ste zabránili poškodeniam.

 Nebezpečenstvo poškodenia nevhodným čistením.

Teleskopické lišty obsahujú špeciálne mazivo, ktoré sa môže pri čistení vymyť a tým sa teleskopické lišty poškodia.

Výsuvné lišty očistite vlhkou utierkou.

## Nasadenie zásuviek

- Položte zásuvku na celkom zasunuté výsuvné lišty.
- Zasúvajte zásuvku do chladničky silou až po počuteľný doraz.

## Vybratie oddelovacej dosky

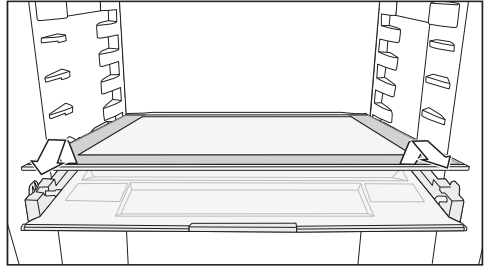

- Vyberte oddelovaciu dosku.
- Po vyčistení oddelovaciu dosku opäť zasuňte.

## Odobratie veka priehradky

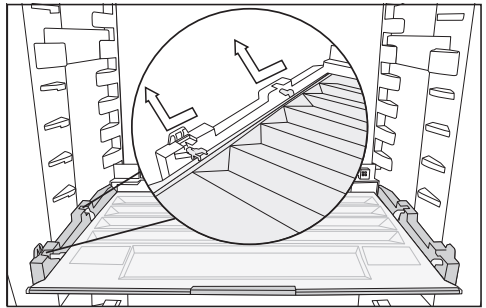

- Veko vpredu nadvihnite a vytiahnite ho von.
- Po vyčistení veko priehradky opäť zasuňte.

## Vybratie zásuviek a sklenených dosiek mraziacej zóny

### Vybratie zásuvky na výsuvných lištách.

- Vytiahnite zásuvku až na doraz.
- Uchopte zásuvku na boku v zadnej časti a nadvihnite najprv smerom hore a potom dopredu.

# Čistenie a ošetrovanie

Zasuňte opäť výsuvné lišty, aby ste zabránili poškodeniam.

## Nasadenie zásuvky

- Položte zásuvku na úplne zasunutú výsuvnú lištu.
- Zasúvajte zásuvku do mraziacej zóny tak, aby zapadla.

## Vybratie najspodnejšej zásuvky

- Vyťahujte zásuvku a pritom ju vpredu nadvihujte.

## Vybratie sklenej dosky

- Vytiahnite sklenenú dosku aj s výsuvnými lištami.

## Odstránenie výsuvných lišt zo sklenenej dosky.

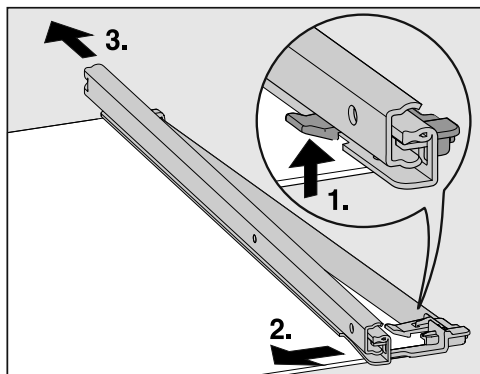

- Zložte teleskopickú lištu:

1. Zatlačte záchytný háčik smerom hore.
2. Posuňte teleskopickú lištu do strany.
3. Potom teleskopickú lištu vytiahnite dozadu.

- Stiahnite zadnú a prednú ochrannú lištu z odkladacej plochy.

- Po vyčistení upevnite ochranné lišty opäť na odkladacej ploche.

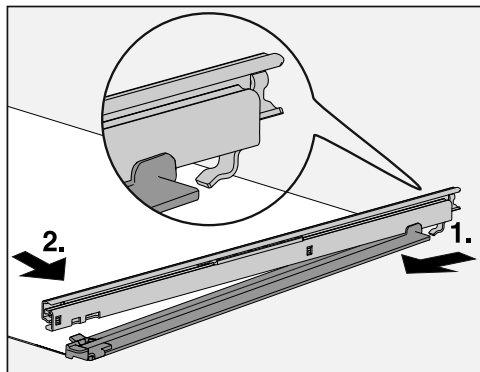

- Upevnite teleskopické lišty na odkladacej ploche:

1. Pritom nasadte výsuvnú lištu vzadu a zakvačte.
2. Potom vpredu zaklapnite záchytný háčik.

## Výmena pachových filtrov (príslušenstvo na dokúpenie)

Pachový filter v držiaku vymieňajte približne každých 6 mesiacov.

Symbol 🌐 na úvodnom displeji Vám pripomína, že musíte vymeniť pachové filtre.

Pachový vymeniteľný filter KKF-RF dostanete u servisnej služby Miele, u špecializovaného predajcu alebo v internetovom obchode Miele.

- Držiak na pachový filter stiahnite smerom hore z odkladacej plochy.

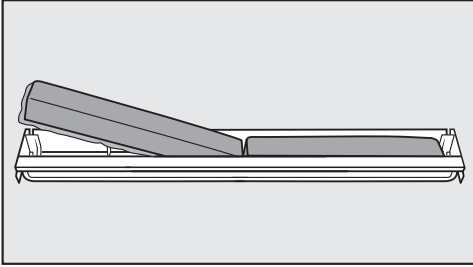

- Zložte oba pachové filtre a založte nové filtre s obrubou smerom dole do držiaka.

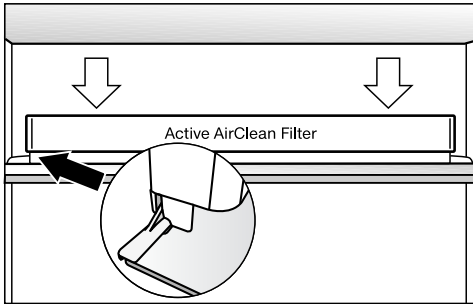

- Nasadte držiak centricky na zadnú ochrannú lištu odkladacej plochy tak, aby tam zapadol.
- Na potvrdenie výmeny filtra stlačte na displeji symbol .

Ukazovateľ výmeny pachového filtra zhasne a počítadlo času sa vynuluje.

Z úvodného displeja zhasne symbol .

### Čistenie tesnenia na dvierkach

 Nebezpečenstvo poškodenia nevhodným čistením.

Pri ošetrovaní tesnenia dvierok olejmi alebo tukmi môžu tieto ostať pórovité.

Neošetrujte tesnenie dvierok olejom alebo tukmi.

- Tesnenie dvierok čistite pravidelne len čistou vodou a nakoniec tesnenie vyutierajte dôkladne utierkou.

### Čistenie vetracích a odvetrávacích profilov



Usadený prach zvyšuje spotrebu energie.

- Pravidelne čistite vetracie profily štetcom alebo vysávačom (použite na to napr. sací štetec pre vysávač Miele).

# Čistenie a ošetrovanie



---

## Po čistení

- Nasadte všetky časti do prístroja.
- Zapnite opäť prístroj.
- Ak ste aktivovali režim čistenia  chladiacej zóny:  
Na úvodnom displeji stlačte .
- Stlačte opäť .

Keď je funkcia čistenia vypnutá, svieti symbol  bielym.

Chladiaca zóna začne opäť chladieť.

- Zapnite funkciu supermrazenie  na určitý čas, aby sa mraziaca zóna rýchlo vychladila.
- Zapnite funkciu superchladenie  na určitý čas, aby sa chladiaca zóna rýchlo vychladila.
- Uložte potraviny do chladiacej zóny.
- Zasuňte mraziace zásuvky s potravinami na zmrazenie do mraziacej zóny akonáhle je tu teplota dostatočne nízka.
- Vypnite funkciu supermrazenie , akonáhle bude dosiahnutá konštantná teplota mraziacej zóny najmenej -18 °C.
- Zatvorte dvierka prístroja.

Väčšinu porúch a chýb, ku ktorým dochádza pri dennej prevádzke môžete sami odstrániť. V mnohých prípadoch môžete ušetriť čas a peniaze, pretože nemusíte volať servisnú službu.

Pod [www.miele.com/service](http://www.miele.com/service) získate informácie ako môžete sami odstrániť poruchy.

Nasledujúce tabuľky vám majú pomôcť nájsť príčinu poruchy alebo chyby a odstrániť ich.

Až do odstránenia poruchy podľa možnosti neotvárajte chladničku, aby ste udržali stratu chladu čo najmenšiu.

Problém	Príčina a odstránenie
<b>Prístroj nemá žiaden chladiaci výkon a nefunguje vnútorné osvetlenie pri otvorených dvierkach.</b>	Prístroj nie je zapnutý a na displeji svieti ☹. <ul style="list-style-type: none"> <li>■ Zapnite prístroj.</li> </ul>
	Sieťová zástrčka nie je správne zasunutá v zásuvke. <ul style="list-style-type: none"> <li>■ Zasuňte zástrčku do zásuvky. Pri vypnutom prístroji sa na displeji objaví ☹.</li> </ul>
	Vypol sa istič domovej inštalácie. Prístroj, domové napätie alebo iný prístroj môže byť pokazený. <ul style="list-style-type: none"> <li>■ Zavolajte kvalifikovaného elektrikára alebo servisnú službu.</li> </ul>
<b>Kompresor neustále beží.</b>	Nejedná sa o chybu. Pre šetrenie energie sa kompresor pri malej potrebe chladu prepne na nízke otáčky. Tým sa predĺži doba chodu kompresora.
<b>Kompresor sa zapína stále častejšie a na dlhšiu dobu, teplota v prístroji je príliš nízka.</b>	Sú zastavané alebo zaprášené vetracie a odvetrávacie profily. <ul style="list-style-type: none"> <li>■ Nezakrývajte vetracie a odvetrávacie profily.</li> <li>■ Z vetracích a odvetrávacích profilov pravidelne odstraňujte prach.</li> </ul>
	Boli často otvárané dvierka prístroja, alebo sa v ňom skladovalo prípadne mrazilo priveľké množstvo potravín. <ul style="list-style-type: none"> <li>■ Dvierka prístroja otvárajte len v prípade potreby a čo najkratšie.</li> </ul>

## Čo robiť, keď ...





Problém	Príčina a odstránenie
	Potrebná teplota sa po určitej dobe opäť nastaví sama.
	Nie sú správne zatvorené dvierka prístroja. V mraziacej zóne sa pravdepodobne vytvorila hrubšia vrstva ľadu. ■ Zatvorte dvierka prístroja. Potrebná teplota sa po určitej dobe opäť nastaví sama. Ak sa už vytvorila hrubá vrstva ľadu, znižuje sa výkon chladenia a tým rastie spotreba energie. ■ Prístroj rozmrazte a vyčistite ho.
	Teplota okolia je príliš vysoká. O čo vyššia je teplota okolia, o to dlhšie beží kompresor. ■ Dbajte na pokyny v kapitole „Inštalácia“, odstavce „Miesto umiestnenia“.
	Prístroj nebol správne vbudovaný do výklenku. ■ Prístroj zabudujte podľa pokynov v priloženom návode na montáž.
	Teplota v prístroji je nastavená príliš nízko. ■ Opravte nastavenie teploty.
	Bolo zmrazené väčšie množstvo potravín naraz. ■ Dbajte na pokyny v kapitole „Zmrazovanie a skladovanie“.
	Ešte je zapnutá funkcia superchladenie ❄️. ■ Aby ste ušetrili energiu, sami vypnite včas funkciu superchladenie ❄️.
	Ešte je zapnutá funkcia supermrazenie ❄️. ■ Aby ste ušetrili energiu, sami vypnite včas funkciu supermrazenie ❄️.





















Problém	Príčina a odstránenie
<p><b>Kompresor sa zapína stále zriedkavejšie a na kratšiu dobu, teplota v prístroji stúpa.</b></p>	<p>Nejedná sa o chybu. Nastavená teplota je príliš vysoká.</p> <ul style="list-style-type: none"> <li>■ Opravte nastavenie teploty.</li> <li>■ Po 24 hodinách skontrolujte ešte raz teplotu.</li> </ul> <p>Zamrazené produkty sa začínajú rozmrazovať. Teplota v okolí, na ktorú je prístroj dimenzovaný nebola dosiahnutá.</p> <p>Kompresor sa zapína zriedkavejšie, keď je teplota v okolí nízka. Preto môže byť v mraziacej zóne príliš teplo.</p> <ul style="list-style-type: none"> <li>■ Dbajte na pokyny v kapitole „Inštalácia“, odstavec „Miesto umiestnenia“.</li> <li>■ Zvýšte teplotu okolia.</li> </ul>
<p><b>Prístroj je zamrznutý alebo sa vo vnútri prístroja tvorí kondenzát. Prípadne sa nesprávne zatvárajú dvierka.</b></p>	<p>Tesnenie dvierok vykĺzlo z drážky.</p> <ul style="list-style-type: none"> <li>■ Skontrolujte, či tesnenie dvierok sedí správne v drážke.</li> </ul> <p>Tesnenie dvierok je poškodené.</p> <ul style="list-style-type: none"> <li>■ Skontrolujte, či je tesnenie dvierok poškodené.</li> </ul>
<p><b>Tesnenie dvierok je poškodené alebo vykĺzlo.</b></p>	<p>Tesnenie dvierok je možné vymeniť bez náradia.</p> <ul style="list-style-type: none"> <li>■ Vymeňte tesnenie dvierok. Dostať je ho možné v špecializovaných obchodoch alebo u servisnej služby.</li> </ul>

# Čo robiť, keď ...







## Všeobecné problémy s prístrojom





Problém	Príčina a odstránenie
<b>Dno na chladiacej zóne je mokré.</b>	Je upchaný otvor na odvádzanie vody z rozmrazovania. <ul style="list-style-type: none"><li>■ Vyčistíte žliabok a otvor na odvádzanie vody z rozmrazovania.</li></ul>
<b>Mrazené produkty primrzli.</b>	Obal potravín nebol pri vkladaní suchý. <ul style="list-style-type: none"><li>■ Uvoľníte primrznuté produkty tupým predmetom, napr. rúčkou lyžice.</li></ul>
<b>Nezaznie výstražný tón, aj keď sú dvierka prístroja dlhší čas otvorené.</b>	Nejedná sa o chybu. Výstražný tón bol v nastavovacom režime vypnutý. Ak chcete akustický alarm opäť zapnúť: <ul style="list-style-type: none"><li>■ Stlačte .</li><li>■ Potiahnite prstom doľava alebo doprava, pokým sa v strede nezobrazí .</li><li>■ Stlačte .</li><li>■ Potiahnite prstom doľava alebo doprava, pokým sa v strede nezobrazí požadovaná hlasitosť.</li><li>■ Stlačením pruhu segmentov potvrdíte požadovanú hlasitosť.</li></ul> Pri zapnutých výstražných a signálnych tónoch sa zobrazuje  .

## Hlásenia na displeji



Problém	Príčina a odstránenie
<p><b>Na úvodnom displeji svieti , prístroj nemá žiaden chladiaci výkon, jeho obsluha a vnútorné osvetlenie sú ale funkčné.</b></p>	<p>Je zapnutá výstavná prevádzka.</p> <ul style="list-style-type: none"> <li>■ Stlačte .</li> <li>■ Stlačte .</li> <li>■ Potiahnite prstom doľava alebo doprava, pokým sa v strede nezobrazí .</li> <li>■ Stlačte .</li> </ul> <p>Po vypnutí výstavnej prevádzky  sa prístroj vypne a musíte ho opäť zapnúť.</p>
<p><b>Na displeji svieti , a prístroj nie je možné obsluhovať.</b></p>	<p>Je ešte zapnutá funkcia čistenia.</p> <ul style="list-style-type: none"> <li>■ Stlačením  na úvodnom displeji opäť vypnite funkciu čistenia.</li> <li>■ Stlačte opäť .</li> </ul> <p>Keď je funkcia čistenia vypnutá, svieti symbol  bielym.</p> <p>Prístroj začne opäť chladiť.</p>
<p><b>Na displeji sa nič nezobrazuje. Je čierny.</b></p>	<p>Je zapnutý režim sabat : Vnútorné osvetlenie je vypnuté a prístroj chladí.</p> <ul style="list-style-type: none"> <li>■ Stlačte čierny displej.</li> </ul> <p>Zobrazí sa .</p> <ul style="list-style-type: none"> <li>■ Stlačte .</li> </ul> <p> svieti na oranžovo.</p> <ul style="list-style-type: none"> <li>■ Stlačte opäť symbol .</li> </ul> <p>Keď je režim sabat vypnutý, svieti symbol  bielym.</p>
<p><b>Na displeji svieti , a prístroj nie je možné obsluhovať.</b></p>	<p>Je zapnutá blokovacia funkcia.</p> <ul style="list-style-type: none"> <li>■ Prístroj nachvíľu odblokujte alebo úplne vypnite blokovaciu funkciu (viď kapitola „Vykonanie ďalších nastavení“, odstavec „Krátka deaktivácia alebo úplné vypnutie blokovacej funkcie / “).</li> </ul>



## Čo robiť, keď ...

Problém	Príčina a odstránenie
<b>Na úvodnom displeji svieti symbol , navyiac zaznie signálny tón.</b>	Indikátor výmeny pachového filtra  Vám pripomína, že musíte vymeniť pachový filter. ■ Vymeňte pachový filter v držiaku (viď kapitola „Čistenie a starostlivosť“, odstavec „Výmena pachového filtra (príslušenstvo na zakúpenie)“) a výmenu pachového filtra potvrdíte stlačením symbolu  na displeji.  Z úvodného displeja zhasne symbol  .
<b>Na príslušnom ukazovateli teploty chladiacej zóny a/alebo mraziacej zóny svieti žltým  a navyiac znie výstražný tón.</b>	Aktivoval sa alarm dvierok. ■ Tlačte na displeji určitú dobu  . Symbol  zhasne a výstražný tón stíchne. ■ Zatvorte príslušné dvierka prístroja.

Problém	Príčina a odstránenie
<p><b>Na príslušnom ukazovateli teploty mraziacej zóny svieti červeným  a navyiac znie výstražný tón.</b></p>	<p>Bol aktivovaný teplotný alarm, mraziaca zóna je v závislosti od nastavenej teploty príliš teplá alebo príliš studená.</p> <p>Dôvodmi by mohli byť napríklad:</p> <ul style="list-style-type: none"> <li>– Často boli otvárané dverka prístroja.</li> <li>– Bolo zmrazené väčšie množstvo potravín bez pripnutia funkcie super mrazenie.</li> <li>– Došlo k dlhodobejšiemu výpadku siete (výpadok prúdu).</li> <li>– Prístroj je pokazený.</li> </ul> <p>■ Stlačte  .</p> <p>Výstražné hlásenie bolo potvrdené:   zhasne a výstražný tón utíchne.</p> <p>Na displeji asi 1 minútu bliká najvyššia teplota, ktorá bola doteraz v mraziacej zóne. Potom ukazovateľ teploty prejde na aktuálnu teplotu v mraziacej zóne.</p> <p>Blikajúce zobrazenie teploty môžete predčasne zrušiť:</p> <p>■ Stlačte ukazovateľ teploty mraziacej zóny.</p> <p>Najvyššia zobrazená teplota sa vymaže. Potom sa na ukazovateli teploty opäť objaví skutočná aktuálna teplota mraziacej zóny.</p> <p>■ Zrušte stav alarmu.</p> <p>■ Podľa teploty skontrolujte potraviny, či nie sú čiastočne alebo úplne rozmrazené. Ak je tomu tak, potraviny pred opätovným zmrazením spracujte (varením alebo pečením).</p>

## Čo robiť, keď ...

Problém	Príčina a odstránenie
<p>Na displeji svieti červeným  a dodatočne zaznie výstražný tón.</p>	<p>Je zobrazený výpadok siete: Teplota v mraziacej zóne za posledné dni alebo hodiny výpadkom siete alebo prerušením dodávky prúdu stúpla príliš vysoko.</p> <ul style="list-style-type: none"><li>■ Stlačte .</li></ul> <p>Chybové hlásenie bolo potvrdené:  zhasne a výstražný tón utíchne.</p> <p>Na ukazovateli teploty mraziacej zóny asi 1 minútu bliká najvyššia teplota, ktorá bola doteraz v mraziacej zóne. Potom ukazovateľ teploty prejde na aktuálnu teplotu v mraziacej zóne.</p> <p>Blikajúce zobrazenie teploty môžete predčasne zrušiť:</p> <ul style="list-style-type: none"><li>■ Stlačte ukazovateľ teploty mraziacej zóny.</li></ul> <p>Najvyššia zobrazená teplota sa vymaže. Potom sa na ukazovateli teploty opäť objaví skutočná aktuálna teplota mraziacej zóny. Prístroj potom pracuje ďalej s posledným nastavením teploty.</p> <ul style="list-style-type: none"><li>■ Zrušte stav alarmu.</li><li>■ Podľa teploty skontrolujte potraviny, či nie sú čiastočne alebo úplne rozmrazené. Ak je tomu tak, potraviny pred opätovným zmrazením spracujte (varením alebo pečením).</li></ul>







Problém	Príčina a odstránenie
<p><b>Na displeji svieti červeným , prípadne sa zobrazí chybový kód F s číslicami. Dodatočne zaznie výstražný tón.</b></p>	<p>Vyskytla sa porucha.</p> <ul style="list-style-type: none"> <li>■ Vypnite výstražný tón dotykomb na displeji .</li> <li>■ Zavolajte servisnú službu.</li> </ul> <p>Pre nahlásenie poruchy potrebujete k zobrazenému kódu chyby aj označenie modelu a číslo výrobku Vášho prístroja. Tieto informácie si môžete dať priamo zobrazit.</p> <ul style="list-style-type: none"> <li>■ Dotknite sa pritom displeja .</li> </ul> <p>Na displeji sa zobrazia potrebné údaje prístroja.</p> <p>Potvrdením <i>OK</i> opustíte informačné ukazovatele a opäť sa Vám zobrazí chybový kód.</p> <p>Prístroj môžete vypnúť aj priamo z ukazovateľa chyby.</p> <hr/> <p>Zobrazuje sa chyba prístroja: Tento ukazovateľ má vždy prednosť a preruší ihneď každé nastavenie, ktoré chcete práve navoliť.</p> <p>Chyba prístroja sa zobrazí uprednostnene pred jstujúcim alarmom dvierok a/alebo teplotou.</p>

# Čo robiť, keď ...

## Nefunguje vnútorné osvetlenie.

 Nebezpečenstvo úrazu elektrickým prúdom pri odkrytých kábloch. Zložením krytu osvetlenia môžete dôjsť do kontaktu s časťami pod napätím. Neodstraňujte kryt osvetlenia. LED osvetlenie smie vymieňať a opravovať výlučne servisná služba.

 Nebezpečenstvo úrazu LED osvetlením. Osvetlenie zodpovedá rizikovej skupine RG 2. Keď je kryt pokazený, môže dôjsť k zraneniu očí. Pri pokazenom kryte lampy sa nepozerajte optickými nástrojmi (lupou alebo podobnými) z bezprostrednej blízkosti do osvetlenia.

Problém	Príčina a odstránenie
<b>Nefunguje vnútorné osvetlenie.</b>	Prístroj nie je zapnutý. ■ Zapnite prístroj.
	Režim sabat  je zapnutý: Displej je čierny a prístroj chladí. ■ Stlačte čierny displej. Zobrazí sa  . ■ Stlačte  .  svieti na oranžovo. ■ V nastavovacom režime  stlačte symbol  . Keď je režim sabat vypnutý, svieti symbol  bielym.
	Vnútorné osvetlenie sa asi po 15 minútach pri otvorených dvierrkach z dôvodu prehriatia automaticky vypne. Ak toto nie je príčinou, vyskytuje sa porucha. ■ Zavolajte servisnú službu.
<b>Nefunguje LED osvetlenie na niektorej odkladacej ploche.</b>	Odkladacia plocha nie je správne vložená v úchytoch. ■ Skontrolujte správne usadenie odkladacej plochy v úchytoch: Odkladacia plocha má na ľavom prednom rohu kovové kontakty pre napájanie LED osvetlenia. ■ Zasúvajte odkladaciu plochu pokým nezaklapne.
	LED osvetlenie na nerezovej lište je chybné. ■ Vymeňte nerezovú lištu s LED osvetlením. Dostanete ju u servisnej služby.



Problém	Príčina a odstránenie
<b>LED osvetlenie nefunguje na žiadnej odkladacej ploche.</b>	<p>Na LED osvetlenie na odkladacej ploche alebo na kovové kontakty v ľavých úchytoch natiekla voda. Bezpečnostné vypínane vypne LED osvetlenie na všetkých odkladacích plochách.</p> <ul style="list-style-type: none"><li>■ Utrite nerezovú lištu s LED osvetlením vlhkou utierkou, osušte ju, prípadne nechajte vysušiť mimo prístroja.</li><li>■ Skôr ako zasuniete odkladaciu plochu s osvetlením, dbajte na to, aby boli kontakty čisté a suché.</li><li>■ Zasúvajte odkladaciu plochu pokým nezaklapne.</li><li>■ Zatvorte dvierka prístroja.</li></ul> <p>Po opätovnom otvorení dvierok prístroja už osvetlenie opäť funguje.</p> <hr/> <p>Ak toto nebol dôvod, vyskytla sa porucha.</p> <ul style="list-style-type: none"><li>■ Zavolajte servisnú službu.</li></ul>

## Príčiny zvukov

Normálne zvuky	Čím vznikajú?
<b>Brrrrr ...</b>	Hučanie spôsobuje kompresor. Pri zapínaní kompresora môže byť krátkodobo hlasnejšie.
<b>Blubb, blubb ...</b>	Bublanie, klokotanie, bzučanie prichádza z chladiva, ktoré preteká rúrkami.
<b>Klik ...</b>	Cvakanie je počuť vždy, keď termostat zapína alebo vypína kompresor.
<b>Sssrrrrr ...</b>	Tiché šumenie môže byť od prúdu vzduchu vo vnútri prístroja.
<b>Knak ...</b>	Pukanie je počuť vždy, keď dochádza k rozpínavosti materiálov v chladničke.
Uvedomte si, že zvukom prichádzajúcim z kompresora a prúdenia v chladiacom okruhu nemožno zabrániť.	

Zvuky	Príčina a odstránenie
<b>Klopanie, búchanie, štrnganie</b>	Prístroj nestojí rovno. Vyrovnajte ho pomocou vodováhy. Použite pritom nastavovacie nohy pod prístrojom. Zasuňte do výklenku pre zabudovanie od 140 cm priložené stabilizačné lišty na spodnej strane dna prístroja.
	Zásuvky, koše alebo odkladacie plochy sa trasú alebo zasekávajú. Skontrolujte vyberateľné časti a prípadne ich opäť nasadte.
	Fľašky alebo nádoby sa dotýkajú. Odsuňte ich mierne od seba.

Pod [www.miele.com/service](http://www.miele.com/service) získate informácie ako môžete sami odstrániť poruchy a o Miele náhradných dieloch.

## Kontakt pri poruchách

Pri poruchách, ktoré neviete sami odstrániť, informujte napr. Vášho špecializovaného predajcu Miele alebo servisnú službu Miele.

Servisnú službu Miele si môžete vyžiadať online na [www.miele.sk](http://www.miele.sk).

Kontaktné údaje servisnej služby Miele nájdete na konci tohto dokumentu.

Servisná služba potrebuje označenie modelu a výrobné číslo (Fabr./SN/Nr.). Obidva údaje nájdete na typovom štítku.

Typový štítok nájdete vo vnútri chladničky.

## Zobrazenie informácií o prístroji

Tieto informácie nájdete v režime nastavenia pod informáciami **i** (viď kapitola „Prevedenie ďalších nastavení“, odstavec „Vyvolanie informácií“) alebo na typovom štítku vo vnútornom priestore prístroja.

## Databáza EPREL

Od 1. marca 2021 bude možné nájsť informácie k označovaniu spotreby energie a požiadavkách na ekologický dizajn v európskej databáze produktov (EP-REL). Cez nasledovný link <https://ep-rel.ec.europa.eu/> sa dostanete do databázy produktov. Tu budete vyzvaný zadať označenie modelu.

Označenie modelu nájdete na typovom štítku.

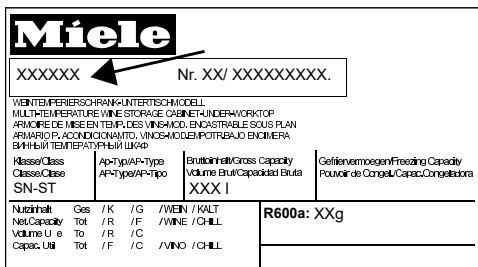

## Záruka

Záručná doba predstavuje 2 roky.

Ďalšie informácie k záručným podmienkam vo svojej krajine získate u servisnej služby Miele.

## Prehlásenie o zhode

---

Miele týmto prehlasuje, že táto kombinácia chladničky s mrazničkou zodpovedá smernici 2014/53/EU.

Úplný text prehlásenia o zhode EÚ je k dispozícii na jednej z nasledujúcich internetových adries:

- Produkty, na stiahnutie [www.miele.sk](http://www.miele.sk)

frekvenčné pásmo	2,4000 GHz – 2,4835 GHz
------------------	----------------------------

maximálny vysielací výkon	< 100 mW
---------------------------	----------

Pre obsluhu a riadenie komunikačného modulu využíva Miele vlastné alebo iné softwarové aplikácie, na ktoré sa nevzťahujú licenčné podmienky platné pre tzv. otvorený software. Tieto aplikácie alebo softwarové komponenty sú chránené autorským právom. Je nutné rešpektovať právomoci spoločnosti Miele a tretích strán, vyplývajúce z autorského práva.

Súčasťou komunikačného modulu integrovaného v prístroji sú tiež softwarové komponenty, ktoré sú v rámci licenčných podmienok upravujúcich otvorený software predávané ďalej. Príslušné komponenty s otvoreným zdrojovým kódom spolu s príslušnými údajmi o autorských právach, kópiami aktuálne platných licenčných podmienok a prípadne ďalšie informácie sú dostupné lokálne prostredníctvom IP adresy a internetového prehliadača (<https://<IP adresa>/Licenses>). Úpravy popredajných záruk licenčných podmienok pre komponenty s otvoreným zdrojovým kódom vymedzené na tomto mieste platia len vo vzťahu k príslušným držiteľom práv.



Miele s.r.o.  
Plynárenská 1  
821 09 Bratislava  
Tel.: +421 2 58 103 111  
Servis-tel.: +421 2 58 103 131  
E-mail: info@miele.sk  
Internet: www.miele.sk

**Servisná služba Miele  
príjem servisných zákaziek  
0800 MIELE1  
(0800 643 531)**

Miele & Cie. KG  
Carl-Miele-Straße 29  
33332 Gütersloh  
Nemecko

KFN 7764 D

sk-SK

M.-Nr. 11 744 360 / 02