





Bruks- og monteringsanvisning Kjøleskap



Bruks- og monteringsanvisningen **må** leses før oppstilling –
installasjon – igangsetting. På denne måten beskytter du deg selv og
unngår skader.

Innhold

Sikkerhetsregler	5
Bærekraft og miljøvern	13
Aktivt miljøvern	13
Slik sparer du energi	14
Oversikt	16
Beskrivelse av skapet.....	16
K 4002	16
K 4003	17
Display	18
Betjening av kjøle-/fryseskapet via displayet.....	19
Slik fungerer betjeningen.....	20
Kort berøring av symbolet 	20
Berøring av symbolet  i 3 sekunder	20
Berøring av symbolet  i 7 sekunder	20
Hovedmeny	20
Undermeny	20
Displayets hvilemodus	20
LED-visninger	20
Sikkerhet	21
Låsefunksjon	21
Døralarm	21
Produktfunksjoner	22
Miele@home @	22
Superkjøl 	22
Sabbat-modus.....	23
Fabrikkinnstillinger	24
Messeinnstilling	24
Innredning.....	24
Flytting av hyllene/flaskehyllene i døren.....	24
Hekte på eggehyllen	24
Flytte eller ta ut flaskeholder.....	24
Flytte hyllene	25
Skyve inn under den delte hyllen	25
Flytte den delte hyllen	26
Igangsetting	27
Før første gangs bruk	27
Tilkobling av skapet	27
Inn- og utkobling av skapet	27
Innkobling av kjøle-/fryseskapet.....	27
Utkobling av kjøle-/fryseskapet	27
Vær oppmerksom på følgende ved lengre fravær	28

Betjening	29
Innstilling av temperatur.....	29
Slå på Superkjøl ❄️.....	29
Slå av Superkjøl ❄️.....	29
Oppbevaring av matvarer i kjølesonen	30
Forskjellige kjøleområder	30
Ikke egnet for kjølesone	31
Riktig oppbevaring av matvarer	31
Lagring av matvarer i DailyFresh-skuffen	31
DailyFresh-skuff	31
Frysing og oppbevaring av matvarer.....	34
Hva skjer når ferske matvarer fryses inn?	34
Bruke fryseboksen	34
Lagring av ferdig frysemat	34
Ferske matvarer som du fryser inn selv	34
Hurtigkjøling av drikkevarer	35
Tilberedning av isbiter	35
Godt å vite	36
Den rette temperaturen.....	36
Lagringstid for frysede matvarer.....	36
Tips ved kjøp av matvarer.....	36
Tilpasse innstillinger	37
Slå på låsefunksjon.....	37
Slå av låsefunksjonen.....	37
Innkobling av Sabbat-modus	37
Slå av Sabbat-modus.....	37
Nullstille innstillinger til fabrikkinnstilling.....	37
Aktivere WiFi-forbindelse.....	38
Deaktivere WiFi-tilkobling	38
Innkobling av messeinnstilling.....	38
Slå av messeinnstilling	38
Forlate servicemodus	38
Rengjøring og stell	39
Henvisninger til rengjøringsmidler	39
Klargjøring av kjøle-/fryseskapet for rengjøring	40
Rengjøre kjøle-/fryseskapet innvendig.....	40
Rengjøre tilbehør for hånd eller i oppvaskmaskinen.....	40
Ta ut og ta fra hverandre tilbehøret for rengjøring	41
Rengjøring av front og sidevegger.....	41
Rengjøring av dørpakning.....	42
Rengjøring av ventilasjonsarealer.....	42
Rengjøring av bakside - kompressor og metallgitter	42

Innhold

Avriming	42
Feilretting	45
Årsaker til støy	48
Kundeservice	50
Kontakt ved feil	50
EPREL-database.....	50
Garanti	50
Ekstraustyr	51
Installasjon	52
Oppstillingssted.....	52
Klimaklasse	52
Krav til ventilasjon	53
Oppstilling av flere kjøle-/fryseskap	53
Omhengsling av døren.....	53
Montering av vedlagte veggavstandsholdere.....	55
Oppstilling av kjøle-/fryseskapet	55
Justering av kjøle-/fryseskapet	56
Integrering av kjøle-/fryseskap i en kjøkkeninnredning.....	57
Innbygging av kjøleskapet	59
Produktmål	60
Oppstillingsmål/sett ovenfra	60
Tilkoblinger.....	61
Elektrotilkobling	62
Samsvarserklæring	63
Opphavsretter og lisenser	64

Dette kjøle-/fryseskapet oppfyller de påbudte sikkerhetskravene. Bruk som ikke er forskriftsmessig, kan imidlertid føre til skader på personer og gjenstander.

Les den vedlagte bruks- og monteringsanvisningen nøye før du tar i bruk kjøle-/fryseskapet. Den gir viktige opplysninger om innbygging, sikkerhet, bruk og vedlikehold. På denne måten beskytter du deg selv og unngår skader på kjøle-/fryseskapet.

I henhold til internasjonal standard IEC 60335-1 ber Miele uttrykkelig om at all tilgjengelig informasjon om installasjon av kjøle-/fryseskapet samt sikkerhetshenvisninger og advarsler må leses nøye og følges.

Miele kan ikke gjøres ansvarlig for skader som skyldes at disse henvisningene ikke blir fulgt.

Ta vare på bruks- og monteringsanvisningen og gi den videre til en eventuell senere eier.

Forskriftsmessig bruk

► Kjøle-/fryseskapet er bestemt for bruk i husholdningen og på husholdningsliknende steder, som f.eks.

- i butikker, kontorer og lignende arbeidsomgivelser

- på gårdsbruk

- av kunder på hoteller, moteller, pensjonater og andre typiske bopmiljø.

Dette skapet er ikke bestemt for utendørs bruk.

► Skapet skal kun brukes innenfor rammen av hva som er vanlig innen husholdning, til kjøling og oppbevaring av matvarer, oppbevaring av frysevarer, frysing av ferske matvarer og til å lage is.

Annen bruk er ikke tillatt.

► Kjøle-/fryseskapet er ikke egnet for lagring og kjøling av medikamenter, blodplasma, laboratoriepreparater eller lignende stoffer eller produkter som ligger til grunn for direktivet om medisinsk utstyr. Feilaktig bruk av kjøle-/fryseskapet kan føre til skader på de lagrede matvarene eller at de blir fordervet. Videre er kjøle-/fryseskapet ikke egnet for drift i områder med eksplosjonsfare.

Miele kan ikke gjøres ansvarlig for skader som skyldes ureglementert bruk eller feil betjening.

Sikkerhetsregler

▶ Personer (inkludert barn), som på grunn av sin psykiske eller fysiske tilstand eller pga. sin uerfarenhet eller uvitenhet ikke er i stand til å betjene kjøle-/fryseskapet på en sikker måte, må være under tilsyn av en ansvarlig person.

De får bare bruke kjøle-/fryseskapet uten tilsyn, dersom de har fått opplæring i sikker bruk og forstår mulige farer ved feil betjening.

Barn i husholdningen

▶ Barn under 8 år må holdes vekk fra skapet, med mindre de er under konstant tilsyn.

▶ Barn over åtte år får bare betjene skapet uten tilsyn, dersom betjeningen er forklart slik, at de kan bruke det på en sikker måte. Barn må kunne se og forstå mulige farer ved feil betjening.

▶ Barn må ikke rengjøre eller vedlikeholde skapet uten tilsyn.

▶ Hold øye med barn som befinner seg i nærheten av skapet. Ikke la barn leke med skapet.

▶ Fare for kvelning! Hvis barn leker med forpakkingsmaterialer, kan de vikle seg inn i f.eks. folie eller trekke den over hodet og kveles. Hold forpakkingsmaterialene vekk fra barn.

Teknisk sikkerhet

▶ Det er testet at kjølemiddelkretsløpet er tett. Kjøle-/fryseskapet er i overensstemmelse med gjeldene sikkerhetsregler samt de relevante EU-retningslinjene.



▶ Advarsel: Brannfare/brennbare materialer. Dette symbolet befinner seg på kompressoren og indikerer brennbare materialer. Ikke fjern denne etiketten.

Kjølemiddelet (informasjon på typeskiltet) er miljøvennlig, men brennbar.

Bruken av dette miljøvennlige kjølemiddelet fører delvis til økt driftsstøy. I tillegg til støy fra kompressoren, kan det forekomme strømningslyder i hele kjølekretsløpet. Disse effektene kan dessverre ikke unngås, men de har ingen innflytelse på kjøle-/fryseskapets funksjon. Pass på ved transport og oppstilling av kjøle-/fryseskapet, at ingen deler av kjølekretsløpet blir skadet. Kjølemiddel som spruter ut, kan skade øynene, og kjølemiddel som lekker ut kan antennes.

Ved skader:

- Unngå åpen ild eller gnisttennere.
- Koble skapet fra el-nettet.
- Gjennomluft rommet, der skapet står, i noen minutter.
- Ta kontakt med Mielees serviceavdeling.

► Jo mer kjølemiddel det er i et kjøle-/fryseskap, desto større må rommet være, der skapet skal stå. Ved en eventuell lekkasje kan det i for små rom dannes en brennbar gass-luft-blanding. Per 8 g kjølemiddel må rommet være minst 1 m³ stort. Mengden kjølemiddel står på typeskiltet innvendig i kjøle-/fryseskapet.

► Tilkoblingsdataene (sikring, frekvens, spenning) på skapets typeskilt må stemme overens med dataene for el-nettet, slik at det ikke oppstår skader på skapet. Sammenlign disse dataene før tilkobling. Spør elektrofagfolk hvis du er i tvil.

► Sikkerheten for skapets elektriske anlegg garanteres kun hvis det kobles til et forskriftsmessig installert jordingssystem. Det er meget viktig at denne grunnleggende sikkerhetsforutsetningen er i orden. I tvilstilfelle bør en fagperson kontrollere elektroinstallasjonen.

► Midlertidig eller permanent drift på et selvforsynt energiforsynings-system eller et energiforsyningsystem som ikke er synkronisert med strømforsyningen (som f.eks. øynettverk, backup-systemer), er mulig. Forutsetning for drift er at energiforsyningsystemet overholder retningslinjene i NEK EN 50160 eller tilsvarende.

Funksjon og drift av sikkerhetstiltakene i husinstallasjonen og i dette Miele-produktet må også sikres ved drift av øynettverk, eller ved drift som ikke er synkronisert med strømforsyningen, eventuelt erstattes av likeverdige tiltak i installasjonen. Eksempelvis som beskrevet i den aktuelle publiseringen av NEK EN 5272-2 / VDE-AR-E 2510-2.

Sikkerhetsregler

- ▶ Dersom den vedlagte nettkabelen er skadet, må den skiftes ut med en originaldel, for å unngå fare for brukeren. Kun ved bruk av originale reservedeler garanterer Miele at de sikkerhetskravene som stilles til produktene, blir oppfylt. Av sikkerhetsgrunner skal den kun skiftes ut av kvalifiserte fagfolk eller Miele's serviceavdeling.
- ▶ Flerveis-stikkontakt eller skjøtekabler gir ikke nødvendig sikkerhet for skapet (brannfare). De må ikke brukes for å koble skapet til el-nettet.
- ▶ Hvis fuktighet kommer i kontakt med spenningsførende deler eller med tilkoblingsledningen, kan det føre til kortslutning. Skapet må ikke brukes i områder hvor det er fuktighet eller fare for vannsprut (f.eks. garasje, vaskekjeller).
- ▶ Dette skapet skal ikke brukes på ikke-stasjonære oppstillingssteder (f.eks. skip).
- ▶ Skader på skapet kan utsette brukeren for fare. Kontroller at skapet ikke har synlige skader. Et skadet skap må ikke tas i bruk.
- ▶ Dette kjøle-/fryseskapet skal ikke bygges inn.
- ▶ Ved installasjons- og vedlikeholdsarbeider samt reparasjoner, må skapet kobles fra el-nettet. Skapet er kun koblet fra el-nettet når:
 - sikringene i elektroinstallasjonen er koblet ut eller
 - skrusikringene i elektroinstallasjonen er skrudd helt ut eller
 - tilkoblingsledningen er koblet fra el-nettet. For tilkoblingsledning med støpsel: Ta tak i støpselet, ikke i tilkoblingsledningen for å trekke ut støpselet.
- ▶ Installasjon, vedlikehold og reparasjoner utført av ukyndige kan føre til betydelig fare for brukeren. Installasjon, vedlikehold og reparasjoner må bare utføres av fagfolk som er autorisert av Miele.
- ▶ Hvis skapet ikke repareres av servicefolk som er autorisert av Miele, tapes krav i forbindelse med garanti.
- ▶ Defekte deler skal kun erstattes av originale reservedeler fra Miele. Kun ved bruk av disse delene kan Miele garantere at de sikkerhetskravene som stilles til produktene, blir oppfylt.

► Pga. spesielle krav (f.eks. når det gjelder temperatur, fuktighet, kjemisk stabilitet, slitestyrke og vibrasjon), er kjøle-/fryseskapet utstyrt med en spesiallyspære. Denne lyspæren skal kun brukes til det den er bestemt for. Lyspæren er ikke egnet for rombelysning. Den skal kun skiftes ut av fagfolk som er autorisert av Miele eller av Miele serviceavdeling. Dette kjøle-/fryseskapet inneholder flere lyskilder som har minst energiklasse G.

Forskriftsmessig installasjon

- Bruk alltid vernehansker ved transport og oppstilling av kjøle-/fryseskapet.
- Kjøle-/fryseskapet skal settes opp ved hjelp av to personer.

Forskriftsmessig bruk

- Skapet er konstruert for en bestemt klimaklasse (omgivelsestemperaturområde) og grensene for denne må overholdes. Klimaklassen står på typeskiltet inne i kjøle-/fryseskapet. Lavere omgivelsestemperatur fører til lengre stillstandtid for kompressoren, slik at kjøle-/fryseskapet ikke kan opprettholde den nødvendige temperaturen.
- Ikke dekk til ventilasjonsarealene. Da blir ikke problemfri luftføring sikret. Energiforbruket stiger, og det kan oppstå skader på deler.
- Topplaten på kjøle-/fryseskapet har en kant av kunststoff. Pass på at ev. fett eller olje som renner ut ikke kommer i kontakt med denne. Det kan oppstå spenningssprekker i kunststoffet, slik at kunststoffet brister eller får rifter.
- Hvis du oppbevarer fett- eller fettholdige matvarer i skapet eller i skapdøren, pass på at ev. fett eller olje som renner ut ikke kommer i kontakt med kunststoffdeler i skapet. Det kan oppstå spenningssprekker i kunststoffet, slik at kunststoffet brister eller får rifter.
- Brann- og eksplosjonsfare. Ikke oppbevar eksplosive stoffer og ikke produkter med brennbare drivgasser (f.eks. spraybokser) i skapet. Eksplosive gassblandinger kan antennes av elektriske komponenter.
- Eksplosjonsfare. Ikke bruk elektriske apparater i skapet (f.eks. for produksjon av softis). Det kan føre til gnistdannelse.
- Stor fare for skade. Bokser og flasker med kullsyreholdige drikker eller med væsker som kan fryse, må ikke oppbevares i fryseboksen. Boksene eller flaskene kan eksplodere.

Sikkerhetsregler

- ▶ Stor fare for skade. Hvis du legger flasker til hurtigkjøling i fryseboksen, må du ta dem ut igjen senest etter en time. Flaskene kan eksplodere.
- ▶ Fare for skade. Ikke ta på frosne matvarer eller metalldele med våte hender. Hendene kan fryse fast.
- ▶ Fare for skade. Ta aldri isbiter eller pinneis (spesielt saftis), i munnen rett etter at du har tatt den ut av fryseboksen. Leppene eller tungen kan fryse fast pga. den svært lave temperaturen på de frosne varene.
- ▶ Ikke frys inn igjen matvarer som er helt eller delvis tint. De må brukes så raskt som mulig, ellers mister de næringsverdi og forderves. Hvis du koker eller steker maten, kan du fryse den inn igjen på nytt.
- ▶ Hvis du spiser matvarer som har vært lagret for lenge, er det fare for matforgiftning. Lagringstiden avhenger av flere faktorer, f.eks. ferskhet, kvalitet og lagringstemperatur. Følg anvisningene fra matvareprodusenten angående lagring og holdbarhet!

Tilbehør og reservedeler

- ▶ Bruk kun originalt tilbehør fra Miele. Hvis andre deler monteres i eller til maskinen, tapes krav i forbindelse med garanti og/eller produktansvar.
- ▶ Miele gir opp til 15 år, men minst 10 år leveringsgaranti for viktige reservedeler etter endt produksjon av kjøle-/fryseskapet.

Rengjøring og stell

- ▶ Ikke bruk olje eller fett på dørpakningen. Det kan gjøre den porøs med tiden.
- ▶ Dampen fra en damprensers kan trenge inn til strømførende deler og forårsake en kortslutning. Bruk aldri damprensers til rengjøring og avriming av skapet.
- ▶ Advarsel. Ikke bruk mekaniske eller andre hjelpemidler som ikke er anbefalt av produsenten, for at avrimingen skal gå raskere.
- ▶ Spisse eller skarpe gjenstander skader kjøleelementene og skapet blir ødelagt. Ikke bruk spisse eller skarpe gjenstander for å
 - fjerne rim- og islag,
 - løfte opp fastfrosne isbitskåler og matvarer.
- ▶ Ikke sett elektriske varmeapparater eller stearinlys inn i skapet for å rime det av. Kunststoffet blir skadet.

▶ Ikke bruk tinespray eller isfjerner. Disse kan utvikle eksplosive gasser, inneholde løsnings- eller drivmidler som skader kunststoffet, eller de kan være helsefarlige.

Transport

▶ Transporter alltid skapet stående og i transportforpakningen, slik at det ikke oppstår skader.

▶ Stor fare for skade. Kjøle-/fryseskapet er tungt, og skal transporteres ved hjelp av to personer.

Avhending av gamle apparater

▶ Barn som leker, kan bli sperret inne i kjøle-/fryseskapet og bli kvalt.

- Demonter dørene.

- Ta ut skuffene.

- La hyllene bli værende i kjøle-/fryseskapet, slik at barn ikke kan klatre inn.

- Ødelegg eventuelt dørlåsen på det gamle kjøle-/fryseskapet. Da forhindrer du at barn som leker, kan stenge seg inne og komme i livsfare.

▶ Fare for elektrisk støt!

- Kutt av støpselet på nettkabelen.

- Kutt av nettkabelen på det gamle produktet.

▶ Sørg for at støpselet og nettkabelen leveres separat fra det gamle produktet ved retur og gjenvinning.

▶ Under og etter avfallshåndteringen må du sørge for at kjøle-/fryseskapet ikke settes i nærheten av bensin eller andre brennbare gasser og væsker.

▶ Brannfare grunnet olje eller kjølemiddel som lekker!

Kjølemiddelet og oljen i kjøle-/fryseskapet er brennbar. Kjølemiddel eller olje kan antenne hvis konsentrasjonen er høy nok, og hvis de kommer i kontakt med en ekstern varmekilde.

Sørg for at kjølekretsløpet ikke blir skadet under avfallshåndteringen, slik at ukontrollert utslipp av kjølemiddel (informasjon på typeskiltet) og olje unngås.

Sikkerhetsregler

► Kjølemedium som spruter ut, kan skade øynene! Ikke ødelegg deler av kuldekretsløpet, f.eks. ved å

- stikke hull på fordampers kjølemediumkanaler,
- brette av rør,
- skrape av overflatebelegg.

Symbol på kompressoren (avhengig av modell)

Denne henvisningen har bare betydning for resirkuleringen. I normaldrift er det ingen fare.



► Oljen i kompressoren kan være dødelig ved svelging og hvis den trenger inn i luftveiene.

Aktivt miljøvern

Retur og gjenvinning av emballasjen

Emballasjen benyttes til håndtering og beskytter produktet mot transport-skader. Emballasjematerialene er valgt med sikte på miljøvennlighet og avfalls-behandling og kan derfor generelt gjen-vinnes.

Gjenvinning av emballasjen til material-kretsløpet medfører besparelser av råstoffer. Benytt deg av materialspesifikke gjenvinningsstasjoner og returmulig-heter. Miele-forhandleren tar transport-emballasjen i retur.

Retur og gjenvinning av det gamle pro-dukter

Elektriske og elektroniske produkter inneholder ofte verdifulle materialer. De inneholder imidlertid også skadelige stoffer, blandinger og komponenter, som har vært nødvendige for produktets funksjon og sikkerhet. I restavfallet eller ved feil behandling kan disse stoffene være helseskadelige og skade miljøet. Kast derfor aldri produktene som restav-fall.



Pass på at ditt kjøle-/fryseskap ikke ska-des før det returneres og gjenvinnes på en forsvarlig og miljøvennlig måte. På den måten sikres det at kjølemid-delet i kuldekretsløpet og oljen i kom-pressoren ikke kan lekke ut i omgivel-sene.

Benytt i stedet de offentlige retur-punktene for innlevering og gjenvinning av slike produkter. Produktene kan leveres gratis til kommunale gjenvinningsstasjoner, forhandlere av til-svarende produkter eller til Miele. For mer informasjon, se www.miele.no. Du er selv juridisk ansvarlig for å slette per-sonlige data som måtte befinne seg i de gamle produktene. Du er rettslig forplik-tet til å ta ut gamle batterier, akkumu-latorer og lamper som ikke sitter fast i produktet, og som kan tas ut uten at de blir ødelagt. Ta dem med til et egnet returpunkt, der de kan leveres gratis. Sørg for at produktet oppbevares util-gjengelig for barn til det kjøres bort.

Bærekraft og miljøvern

Slik sparer du energi ...

- | | |
|------------------------------|--|
| Oppstillingssted | <p>Kjøle-/fryseskapet må oftere avkjøles ved høye omgivelsestemperaturer, og forbruker da mer energi. Derfor:</p> <ul style="list-style-type: none">- Sett opp kjøle-/fryseskapet i et godt ventilert rom.- Ikke sett kjøle-/fryseskapet ved siden av et varmeelement (radiator, komfyr).- Beskytt kjøle-/fryseskapet mot direkte sollys.- Sørg for en ideell omgivelsestemperatur rundt 20 °C.- Hold ventilasjonsåpningene frie og fjern støv fra dem regelmessig.- Fjern støv fra kompressoren og metallgitteret (varmeutveksleren) på baksiden av kjøle-/fryseskapet minst en gang i året. |
| Temperaturinnstilling | <p>Jo kaldere den innstilte temperaturen er, desto høyere er strømforbruket. Følgende innstillinger anbefales:</p> <ul style="list-style-type: none">- Kjølesone 4 til 5 °C.- Fryseboks -18 °C. |
| Bruk | <p>Varme som kommer inn samt hindret luftsirkulasjon øker strømforbruket. Derfor:</p> <ul style="list-style-type: none">- Hold aldri skapdøren(e) åpen lenger enn nødvendig. God sortering av matvarene hjelper.- Lukk døren(e) helt igjen etter at du har åpnet den/dem.- La varm mat og drikke avkjøles før du setter det i kjøle-/fryseskapet.- Lagre matvarene godt emballert eller godt tildekket.- Ikke overfyll hyllene/skuffene, luften må kunne sirkulere.- Hold deg til plasseringen av skuffer og hyller som ved levering.- Legg frysevarerne til tining i kjølesonen. |

Avriming

Et lag av is gjør at frysevarene ikke mottar nok kulde fra fryseboksen. Derfor:

- Avrim fryseboksen når det er et islag på maks. 0,5 cm.

Oversikt

Beskrivelse av skapet

K 4002

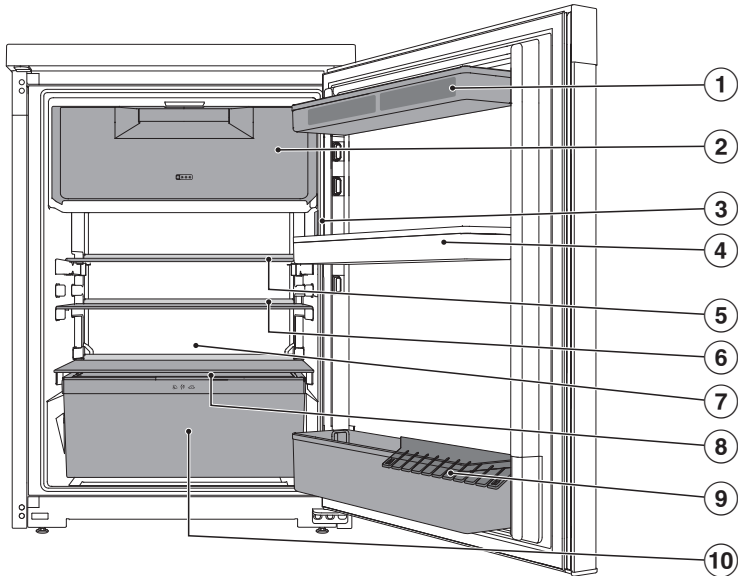

- ① Dørhylle med eggholder
- ② Fryseboks
- ③ Display
- ④ Dørhyller
- ⑤ Delt hylle (FlexiBoard)
- ⑥ Hylle
- ⑦ Renne og avløpshull for avrimingsvann
- ⑧ Løkk for innstilling av luftfuktigheten i DailyFresh-skuffen
- ⑨ Dørhylle for flasker med flaskeholder
- ⑩ DailyFresh-skuff til frukt og grønnsaker (med fuktighetsregulering)

K 4003

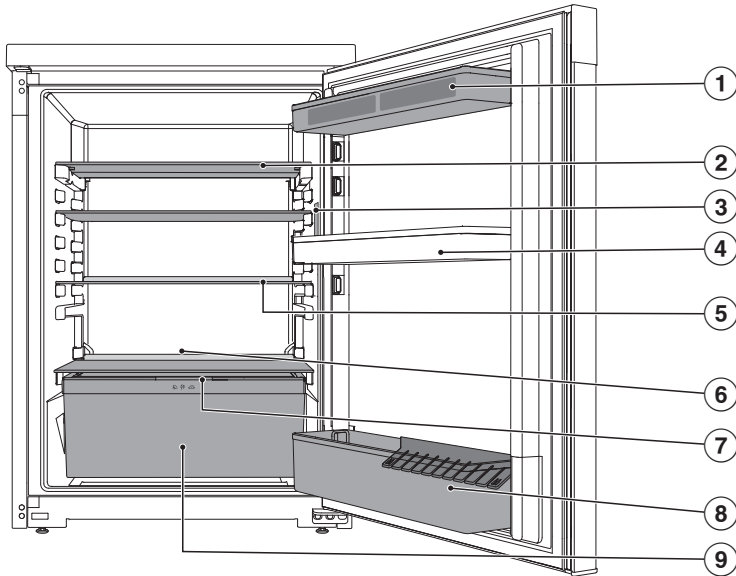

- ① Dørhylle med eggholder
- ② Delt hylle (FlexiBoard)
- ③ Display
- ④ Dørhyller
- ⑤ Hylle
- ⑥ Renne og avløpshull for avrimingsvann
- ⑦ Løkk for innstilling av luftfuktigheten i DailyFresh-skuffen
- ⑧ Dørhylle for flasker med flaskeholder
- ⑨ DailyFresh-skuff til frukt og grønnsaker (med fuktighetsregulering)

Oversikt

Display

Displayet kan bli ripet av spisse eller skarpe gjenstander, f.eks. spiker, blyanter etc.

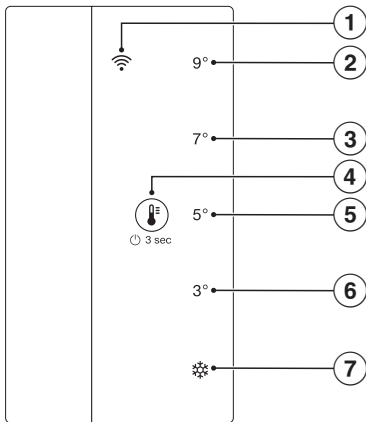

Displayet skal kun berøres med fingrene.

Hvis fingrene er kalde, er det ikke sikkert at displayet reagerer.



- ① WiFi-LED
- ② LED 9 °C
- ③ LED 7 °C
- ④ Betjeningsymbol
- ⑤ LED 5 °C
(Undermeny: Tilbake til fabrikkinnstillingene)
- ⑥ LED 3 °C
(Undermeny: Sabbat-modus)
- ⑦ Superkjøl
(Undermeny: Låsefunksjon)

Betjening av kjøle-/fryseskapet via displayet

- Berør symbolet  i 3 sekunder for å slå på kjøle-/fryseskapet.
- Berør symbolet  kort flere ganger etter hverandre for å aktivere LED-lysene i hovedmenyen og i undermenyen.

LED-lysene til valgt temperatur eller funksjon lyser.

- Berør symbolet  i 7 sekunder for å veksle fra hovedmenyen til undermenyen.



Dersom ingen funksjon velges innen 5 sekunder, vil visningen veksle tilbake til hovedmenyen.

Når en funksjon velges i undermenyen, vil det aktuelle LED-lyset begynne å lyse.

- Berør symbolet  i 3 sekunder for å forlate undermenyen og komme tilbake til hovedmenyen igjen.

Oversikt

Slik fungerer betjeningen

Betjeningen av kjøle-/fryseskabet foretas via symbolet  i displayet. Med dette symbolet kan du veksle mellom hovedmenyen og undermenyen og navigere i begge menyene. Det avgjørende for valget er hvor lenge du berører symbolet .

Kort berøring av symbolet

Med en kort berøring av symbolet  kan du navigere gjennom hovedmenyen og undermenyen, inntil du oppnår ønsket temperatur eller funksjon.

Berøring av symbolet i 3 sekunder

Dersom du berører symbolet  i 3 sekunder, spiller den aktuelle tilstanden til kjøle-/fryseskabet en rolle. Et produkt som er slått av, blir slått på. Et produkt i hovedmenyen blir slått av. Et produkt i undermenyen veksler til hovedmenyen. En aktiv funksjon blir deaktivert.

Berøring av symbolet i 7 sekunder

Dersom du berører symbolet  i 7 sekunder i hovedmenyen, blir undermenyen åpnet. Du er i undermenyen dersom alle de 5 LED-lysene lyser samtidig. Dersom ingen funksjon velges innen 5 sekunder, vil visningen veksle tilbake til hovedmenyen.



Hovedmeny

Du kan velge mellom 5 innstillinger i hovedmenyen, nemlig temperaturene 9 °C, 7 °C, 5 °C og 3 °C samt funksjonen Superkjøl .

Undermeny

I undermenyen kan du velge 3 funksjoner, nemlig låsefunksjonen på LED-lys , Sabbath-modus på LED-lys 3 °C og tilbakestilling til fabrikkinnstillingene på LED-lys 5 °C.

Displayets hvilemodus

Hvilemodusen kobles inn dersom symbolet  ikke berøres i hovedmenyen i løpet av 10 sekunder. Slik hindres en utilsiktet temperaturjustering. En rask berøring av symbolet  avslutter hvilemodus.

LED-visninger

LED-lysene kan lyse eller blinke og viser på den måten produktstatusen. Dersom LED-lyset lyser er enten temperaturen valgt eller funksjonen aktiv. Et blinkende LED-lys viser et strømbrudd eller en temperaturalarm inntil den innstilte temperaturen er nådd. Dersom flere LED-lys blinker samtidig, har det oppstått en feil. Dersom symbolet  blinker, kan WiFi-forbindelsen opprettes eller produktet kobles til akkurat nå.

Sikkerhet

Låsefunksjon

Når låsefunksjonen er slått på, beskytter den mot uønsket utkobling av kjøle-/fryseskapet og mot uønskede justeringer av en annen person, f.eks. barn.

Låsefunksjonen befinner seg i undermenyen på LED-lys .

Døralarm

Skapet er utstyrt med en døralarm, for å forhindre energitap dersom skapdøren er åpen, og for å beskytte matvarene mot varme.

Hvis døren har stått åpen over lengre tid, høres et varselsignal og den innvendige belysningen pulserer.

Når døren lukkes igjen, stanser varsel-signalet.

Utkobling av døralarmen før den stanser av seg selv

■ Trykk kort på .

Varselsignalet stanser.

Hvis døren ikke lukkes, gjentas varsel-signalet etter kort tid.

Oversikt

Produktfunksjoner

Miele@home @

Kjøle-/fryseskapet ditt er utstyrt med en integrert WiFi-modul.

Nettverkstilkoblingen er deaktivert fra fabrikk.

Her kan du konfigurere funksjonen Miele@home for første gang, deaktivere og aktivere WiFi eller nullstille nettverkskonfigurasjonen (se kapittel «Tilpasse innstillinger»).

For å kunne bruke den, trenger du:

- et WiFi-nettverk
- Miele Appen
- en brukerkonto hos Miele. Du kan opprette brukerkontoen gjennom Miele Appen.

Miele Appen veileder deg gjennom opprettelsen av en forbindelse mellom kjøle-/fryseskapet og ditt WiFi-nettverk.

Etter at du har koblet kjøle-/fryseskapet til WiFi-nettverket, kan du f.eks. utføre følgende operasjoner med appen:

- Hente informasjon om driftstilstanden til kjøle-/fryseskapet ditt
- Endre innstillingene på kjøle-/fryseskapet

Gjennom tilkobling av kjøle-/fryseskapet til WiFi-nettverket, øker energiforbruket, også når kjøle-/fryseskapet er slått av.

Forsikre deg om at signalet til ditt WiFi-nettverk er tilstrekkelig sterkt der hvor kjøle-/fryseskapet skal plasseres.

Tilgjengelighet WiFi-forbindelse

WiFi-forbindelsen deler et frekvensområde med andre produkter (f.eks. mikrobølgeovner, fjernstyrte leker). Dermed kan det oppstå tidvise eller fullstendige forstyrrelser på forbindelsen. Kontinuerlig tilgjengelighet av de tilbudte funksjonene kan derfor ikke garanteres.

Tilgjengelighet Miele@home

Bruken av Miele Appen er avhengig av tilgjengeligheten til Miele@home-tjenestene i ditt land.

Miele@home-tjenesten er ikke tilgjengelig i alle land.

Informasjon om tilgjengelighet finner du via internettsiden www.miele.com.

Miele-app

Miele app kan lastes ned gratis fra Apple App Store® eller Google Play Store™.



Superkjøl ❄

Når funksjonen Superkjøl ❄ er slått på, blir **kjølesonen** og **fryseboksen** (avhengig av modell) meget raskt avkjølt til den laveste temperaturen (avhengig av omgivelsestemperaturen). Temperaturen synker da kjøle-/fryseskapet arbeider med størst mulig kjøleeffekt. Velg denne funksjonen når du vil kjøle ned store mengder ferske matvarer eller drikkevarer raskt, eller før du vil fryse

ned ferske matvarer. Da fryses matvarene raskt, og næringsverdi, vitaminer, utseende og smak bevares.

Når funksjonen Superkjøl ❄️ er slått på, kan det oppstå mer lyd enn ellers.

Funksjonen Superkjøl ❄️ må kobles inn **3 timer før matvarene eller drikkevarene legges inn.**

Funksjonen Superkjøl ❄️ kobles automatisk ut etter maksimalt 30 timer. Kjøle-/fryseskapet jobber igjen med normal kjøleeffekt.

Tips: For å spare energi kan du selv koble ut funksjonen Superkjøl ❄️, så snart matvarene eller drikkevarene er kalde nok.

Sabbat-modus

For å understøtte religiøse skikker, har kjøle-/fryseskapet en såkalt Sabbat-modus.

Ved innkoblet Sabbat-modus deaktiveres:

- det innvendige lyset ved åpen dør
- alle akustiske og optiske signaler
- temperaturindikatoren
- WiFi-forbindelsen
- alle funksjoner i displayet, med unntak av funksjonen Sabbat-modus

Alle andre tidligere aktiverte funksjoner forblir aktivert.

Funksjonen Sabbat-modus kobles automatisk ut etter ca. 80 timer.

Etter et strømbrudd vender produktet tilbake til Sabbat-modusen.

Dette produktet er sertifisert av Star-K – et internasjonalt institutt for Koscher-sertifisering. Her kan du åpne versjonen av Star-K-sertifiseringen.

Funksjonen Sabbat-modus befinner seg i undermenyen på LED-lys 3 °C.

Oversikt

Fabrikkinnstillinger

Her kan du nullstille kjøle-/fryseskapets innstillinger til fabrikkinnstillingene. WiFi-forbindelsen kan også nullstilles.

Tips: Det anbefales at du gjør dette når du leverer kjøle-/fryseskapet til gjenvinning, selger det eller når du tar i bruk et brukt kjøle-/fryseskap.

Funksjonen fabrikkinnstillinger befinner seg i undermenyen på LED-lys 5 °C.

Messeinnstilling

Messeinnstillingen gjør det mulig for forhandleren å presentere kjøle-/fryseskapet uten at det blir kaldt. Denne innstillingen er ikke nødvendig for privat bruk.

Innredning

Flytting av hyllene/flaskehyllene i døren

Hyllene/flaskehyllene i døren må kun flyttes når de er tomme.

- Skyv hyllene/flaskehyllene oppover og ta den av utover.
- Sett hyllene/flaskehyllene inn igjen på ønsket sted i døren.

Hekte på eggehyllen

- Hekt eggehyllen på den bakre kanten av hyllen i døren.

Flytte eller ta ut flaskeholder

Lamellene til flaskeholderen gjør at flaskene står mer stødig ved åpning og lukking av døren.

Flaskeholderen kan skyves til høyre eller venstre. Så får du mer plass til drikkekartonger.

Flaskeholderen kan tas helt ut (f.eks. for rengjøring):

- Dra av flaskeholderen oppover.

Flytte hyllene

Hyllene kan flyttes alt etter høyden på kjølevarerne.

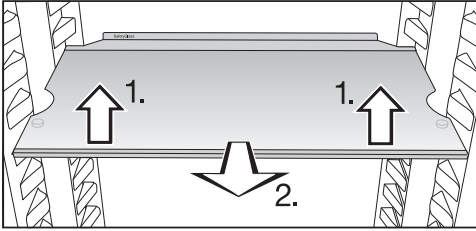

- Løft hyllene forsiktig opp foran og trekk den et stykke fremover.
- Løft den med utsparingene over holderne for å flytte hyllene oppover eller nedover.
- Skyv inn hyllene.

Hyllene er sikret med uttrekksstoppere, slik at de ikke skal kunne trekkes ut utilsiktet.

Kanten på den bakre beskyttelseslisten må peke oppover, slik at matvarene ikke kommer inntil bakveggen og fryser fast.

Skyve innunder den delte hyllene

For å sette inn høye kjølevarer, som f.eks. høye flasker eller beholdere, kan den fremre delen av den delte hyllene skyves innunder den bakre delen.

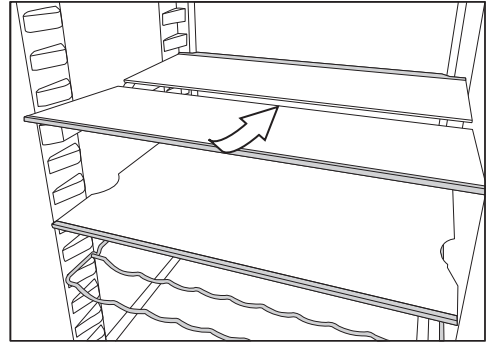

- Løft den fremre halve glassplaten noe forover og skyv glassplaten forsiktig innunder den bakre halvdel.

Oversikt

Flytte den delte hyllen

Den delte hyllen kan flyttes.

- Ta ut begge de halve glassplatene.

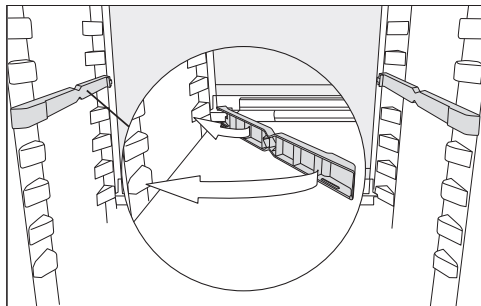

- Sett begge adapterne i ønsket høyde til venstre og høyre på holderne.

Glassplaten med kant må ligge bakerst.

Før første gangs bruk

- Fjern alle forpakkingsmaterialer og beskyttelsesfolier.
- Rengjør skapet innvendig og tilbehøret (se kapittel «Rengjøring og stell»).

Tilkobling av skapet

- Koble skapet til el-nettet, som beskrevet i kapittel «Elektrotilkobling».

Inn- og utkobling av skapet

Innkobling av kjøle-/fryseskapet

- Åpne døren.
- Berør symbolet  i 3 sekunder til det høres et lydsignal.

Kjøle-/fryseskapet begynner å kjøle og det innvendige lyset tennes når døren åpnes.

Kjøle-/fryseskapet stiller seg inn på den forhåndsinnstilte temperaturen.

Ved første igangsetting, eller dersom produktet ikke har vært koblet til WiFi tidligere, kan det ta flere minutter å opprette forbindelsen.

Dersom produktet allerede har vært koblet til WiFi, vil det opprette forbindelsen automatisk.

For at temperaturen skal bli lav nok, la kjøle-/fryseskapet forhåndskjøle i noen timer før du legger inn matvarer første gang.

Utkobling av kjøle-/fryseskapet

Du befinner deg i hovedmenyen.

- Berør symbolet  i 3 sekunder til det høres et lydsignal.

LED-lysene lyser ikke lenger i displayet, det innvendige lyset er slått av og produktet kjøler ikke lenger.

Obs: Kjøle-/fryseskapet er ikke koblet fra strømnettet når det er slått av.

Igangsetting

Vær oppmerksom på følgende ved lengre fravær

Hvis kjøle-/fryseskapet blir koblet ut ved lengre fravær, men ikke blir rengjort, er det fare for muggdannelse hvis kjøle-/fryseskapet er lukket. Kjøle-/fryseskapet må rengjøres før du skal være borte i lengre tid.

Hvis du ikke skal bruke kjøle-/fryseskapet på lenge, gjør følgende:

- Slå av kjøle-/fryseskapet.
- Trekk ut støpslet eller koble ut sikringen i husinstallasjonen.
- Avrim fryseboksen (modellavhengig).
- Rengjør skapet og la det stå åpent, for å sikre tilstrekkelig lufting og unngå luktdannelse.

Innstilling av temperatur

Du befinner deg i hovedmenyen.

- Berør symbolet  kort flere ganger etter hverandre, inntil LED-lyset har nådd ønsket temperatur.

 Helsefare ved bruk av matvarer som er fordervet.

Med en forhåndsinnstilt temperatur i kjølesonen på **5 °C** oppnår du **-18 °C** i fryseboksen.

Vær oppmerksom på at når temperaturen i kjølesonen er høyere, stiger temperaturen i fryseboksen til over -18 °C.

For å fryse ferske matvarer i fryseboksen, kreves en temperatur på **-18 °C**.

Ved en varmere temperatur i fryseboksen forkortes dessuten matvarenes holdbarhet.



Vær oppmerksom på at temperaturene i fryseboksen kan variere når det er lite varer i den. Under enkelte omstendigheter kan temperaturer som er varmere enn -18 °C nås.

Ved å holde en konstant temperatur på -18 °C i fryseboksen og ivareta en god hygiene, kan du maksimalisere matvarenes lagringstid og unngå matsvinn.

Slå på Superkjøl

Funksjonen Superkjøl  må kobles inn **3 timer før matvarene eller drikkevarene legges inn.**

Når funksjonen Superkjøl  er slått på, kan det oppstå mer lyd enn ellers.

- Berør symbolet  kort flere ganger etter hverandre, inntil du kommer til LED-lys .

LED-lys  lyser oransje.

Slå av Superkjøl

Funksjonen Superkjøl  kobles automatisk ut etter maksimalt 30 timer. Kjøle-/fryseskapet jobber igjen med normal kjøleeffekt.

Tips: For å spare energi kan du selv koble ut funksjonen Superkjøl , så snart matvarene eller drikkevarene er kalde nok.

- Berør symbolet  kort flere ganger etter hverandre, inntil LED-lyset har nådd ønsket temperatur.

Superkjøl er deaktivert, og LED-lyset  lyser ikke lenger oransje.

Betjening

Oppbevaring av matvarer i kjølesonen

 Eksplosjonsfare pga. eksplosive gassblandinger.

Eksplosive gassblandinger kan antennes av elektriske komponenter.

Ikke oppbevar eksplosive stoffer og ikke produkter med brennbare drivgasser (f.eks. spraybokser) i skapet. Slike spraybokser kan gjenkjennes med de påtrykte innholdsopplysningene eller ved et flammesymbol. Gasser som eventuelt oppstår, kan antennes av elektriske komponenter.

 Fare for skade pga. matvarer som inneholder fett eller olje.

Hvis du oppbevarer matvarer som inneholder fett eller olje i skapet eller i skapdøren, kan det oppstå spenningsprekker i kunststoffet, slik at kunststoffet brister eller får rifter.

Pass på at fett eller olje som renner ut, ikke kommer i kontakt med kunststoffdeler i kjøle-/fryseskapet.

Dersom sirkulasjonen i luften ikke er tilstrekkelig, forringes kjøleeffekten og energiforbruket stiger.

Ikke oppbevar matvarer for tett. Luften må kunne sirkulere godt.

Forskjellige kjøleområder

Pga. den naturlige luftsirkulasjonen oppstår det forskjellige temperaturområder i kjølesonen.

Den kalde, tunge luften synker ned i den nedre delen av kjølesonen. Bruk de forskjellige kjølesonene ved lagring av matvarene.

Varmeste område

Det varmeste området i kjølesonen er i det fremre området helt øverst, og helt øverst i skapdøren. Bruk dette området f.eks. til oppbevaring av smør, slik at det holder seg smøremykt og for ost, slik at den beholder sin aroma.

Kaldeste område

Det kaldeste området i kjølesonen er direkte over DailyFresh-skuffen og ved bakveggen.

Ved en temperaturinnstilling på 4 °C eller kaldere og riktig hygiene forsinke formeringen av bakterier, f.eks. salmonella og listeria, som kan føre til alvorlige matforgiftninger.

Bruk derfor disse områdene for alle ømfintlige og lettbederlige matvarer, som f.eks.:

- Fisk, kjøtt, fjærkre
- Pølsevarer, ferdigretter
- Eggretter eller retter/bakst med fløte
- Fersk deig, kake-, pizza-, paideig
- Råmelkost og andre råmelksprodukter
- Hummus, grønnsakspålegg, plantebaserte alternativer til ferskost
- Foliepakke de ferdigrønnsaker
- Generelt alle ferske matvarer (med en holdbarhetsdato som gjelder en oppbevaringstemperatur på minst 4 °C)

Tips: Lagre matvarene slik at de ikke kommer i kontakt med bakveggen i kjølesonen. Ellers kan matvarene fryse fast i bakveggen.

Ikke egnet for kjølesone

Ikke alle matvarer egner seg for oppbevaring ved temperaturer under 5 °C, fordi de er kuldeømfintlige.

Til disse kuldeømfintlige matvarene hører bl.a.:

- Ananas, avokado, bananer, granateple, mango, meloner, papaya, pasjonsfrukt, sitrusfrukter (f.eks. sitron, appelsin, mandarin, grapefrukt)
- Frukt (som skal ettermodnes)
- Auberginer, agurk, poteter, paprika, tomat, squash
- Fast ost (som parmesan)

Riktig oppbevaring av matvarer

Oppbevar matvarene i kjølesonen innpakket eller godt tildekket (det finnes unntak i DailyFresh-skuffen).

Da unngår man luktopptak, uttørking av matvarene og overføring av eventuelle bakterier. Dette er spesielt viktig ved oppbevaring av animalske matvarer. Pass på at spesielt matvarer som rått kjøtt og fisk ikke kommer i kontakt med andre matvarer.

Ved riktig innstilling av temperaturen og tilsvarende hygiene kan matvarenes holdbarhet forlenges betydelig. Man unngår matsvinn.

Proteinrike matvarer

Vær oppmerksom på at proteinrike matvarer blir fortere ødelagt. Det betyr at skaldyr og krepsdyr blir raskere ødelagt enn fisk, og fisk blir raskere ødelagt enn kjøtt.

Lagring av matvarer i DailyFresh-skuffen

DailyFresh-skuff

I DailyFresh-skuffen er det optimale lagringsbetingelser for frukt og grønnsaker.

Luftfuktigheten i DailyFresh-skuffen kan reguleres slik at den omtrent tilsvarer de lagrede matvarene. Økt luftfuktighet fører til at matvarene beholder sin egen fuktighet og ikke tørker ut så raskt. Temperaturen tilsvarer nesten temperaturen i en vanlig kjølesone.

Husk at kvaliteten på matvarene når du kjøper dem, er utslagsgivende for et godt lagringsresultat.

Endre luftfuktigheten i DailyFresh-skuffen for frukt og grønnsaker

Hvor høy luftfuktigheten er, er i stor grad avhengig av type og mengde matvarer som oppbevares i skuffen når disse lagres uinnpakket. Hvis det er lite matvarer i skuffen, kan luftfuktigheten bli for lav.

Tips: Når mengden matvarer er liten, pakk matvarene inn i lufttette forpakkninger.

Betjening

Velge lavere luftfuktighet Δ

Ved levering er luftfuktigheten økt, og lokket på skuffen er skjøvet bakover $\Delta\Delta\Delta$.

Du må kun endre innstillingen hvis du har for høy luftfuktighet i DailyFresh-skuffen:

- Åpne DailyFresh-skuffen.

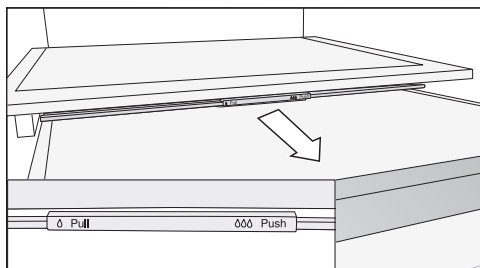

- Trekk hyllens lokk fremover til det stopper.

Lokket er åpnet og luftfuktigheten reduseres Δ .

Velge økt luftfuktighet $\Delta\Delta\Delta$

- Åpne DailyFresh-skuffen.

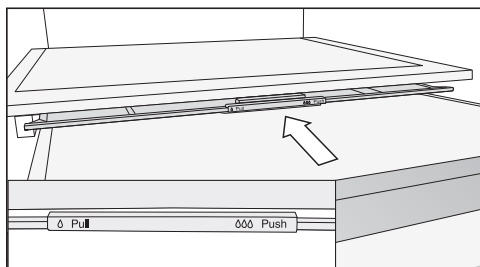

- Skyv hyllens lokk bakover til det stopper.

Lokket er lukket og luftfuktigheten blir værende i skuffen $\Delta\Delta\Delta$.

Hvis du ikke er fornøyd med resultatet til de lagrede matvarene (f.eks. at matvarene virker slappe eller visne etter kort oppbevaringstid), bør du huske på følgende råd:

- Lagre kun ferske matvarer. Kvaliteten på matvarene når de legges inn for lagring er utslagsgivende for hvor lenge de holder seg ferske.
- Rengjør DailyFresh-skuffen før du legger inn maten.
- La svært fuktig mat renne av før den legges inn.
- Ikke oppbevar kuldeømfintlige matvarer i DailyFresh-skuffen (se kapittel «Lagring av matvarer i kjølesonen», avsnitt «Ikke egnet for kjølesonen»).
- Velg riktig posisjon på hyllens lokk for oppbevaring av matvarene (ikke økt (lavere) Δ eller økt $\Delta\Delta\Delta$ luftfuktighet).
- Økt luftfuktighet $\Delta\Delta\Delta$ i skuffen oppnås kun ved hjelp av luftfuktigheten i matvarene hvis du oppbevarer dem uinnpakket. Jo flere matvarer som blir lagret, desto høyere blir luftfuktigheten.
- Hvis det har samlet seg for mye fuktighet i skuffen ved innstillingen $\Delta\Delta\Delta$, og matvarene blir påvirket av dette, fjern kondensvannet fra bunnen med en klut og legg inn en rist eller lignende, slik at fuktigheten kan renne av. Alternativt kan du endre til lavere luftfuktighet Δ ved å trekke lokket fremover.
- Hvis luftfuktigheten skulle være for lav, til tross for innstillingen $\Delta\Delta\Delta$, må du pakke matvarene i lufttette forpakninger.

Betjening

Frysing og oppbevaring av matvarer

Hva skjer når ferske matvarer fryses inn?

 Helsefare ved bruk av matvarer som er fordervet.

Hvis det har vært varmere enn $-18\text{ }^{\circ}\text{C}$ over en lengre periode, kan frysevarene tine helt eller delvis. Da blir matens holdbarhet forkortet.

Kontroller om frysevarene er tint helt eller delvis. Hvis de er det, må du bruke dem så snart som mulig eller bearbeide dem (koke eller steke) før du fryser dem inn igjen.

Ferske matvarer må fryses inn så raskt som mulig for å beholde næringsverdi, vitaminer, utseende og smak.

Hvis matvaren fryses inn raskt, har cellevæsken mindre tid til å sive ut av cellene og inn i mellomrommene. Cellene krymper betydelig mindre. Ved tiningen kan den lille mengden væske som hadde rent inn i mellomrommene, renne tilbake til cellene, slik at væsketapet blir svært lite. Det dannes bare en liten dam.

Bruke fryseboksen

Bruk fryseboksen til å:

- lagre dypfrost mat
- lage isbiter
- fryse ned små mengder matvarer

Informasjon om maksimal frysekapasitet finner du på typeskiltet.

Frysekapasiteten angir hvor stor mengde matvarer som kan gjennomfryses til kjernen på hvor mange timer.

Lagring av ferdig frysemat

- Hvis du vil lagre ferdige frysevarer, kontroller følgende allerede når du kjøper maten i butikken:
 - om emballasjen er skadet
 - holdbarhetsdatoen
 - temperaturen i frysedisken må være $-18\text{ }^{\circ}\text{C}$ eller kaldere
- Transporter dypfrost mat helst i en isolert pose, og legg den dypfryste maten raskt inn i kjøle-/fryseskapet igjen.

Ferske matvarer som du fryser inn selv

Ikke egnet for frysing

Vær oppmerksom på at enkelte matvarer ikke egner seg for frysing. Dette omfatter f.eks. grønnsaker som vanligvis spises rå, slik som bladsalat eller reddiker.

Vær oppmerksom på dette før du legger inn matvarer

- Slå på funksjonen Superkjøl ❄ ca. 3 timer før du legger inn matvarene.

Da får de frysevarene, som allerede ligger i fryseskapet, en kuldereserve.

- Bruk bare ferske og feilfrie matvarer.

Tips: For å bevare farge, smak, aroma og vitamin C, bør grønnsakene forvelles før de fryses inn. Legg grønnsakene porsjonsvis i kokende vann i 2–3 minutter. Ta ut grønnsakene og avkjøl dem raskt i kaldt vann. La grønnsakene renne av.

Innpakking av mat som skal fryses

- Frys inn maten i porsjoner.

Tips: For å unngå frostskafer bør du velge en egnet forpakning (f.eks. frysebokser).

- Trykk luften ut av pakningen og lukk den så den er tett.
- Merk pakningen med innhold og innfrysingsdato.

Legge inn frysevarer

Matvarer som skal fryses, må ikke komme i kontakt med allerede frosne varer slik at de begynner å tine.

- Legg inn pakningene når de er tørre for å unngå at matvarene fryser sammen eller fryser fast.
- Legg frysevarerne spredt utover på bunnen av fryseboksen eller slik at de kommer i kontakt med sideveggene, slik at varene gjennomfryses til kjerne så raskt som mulig.

Vær oppmerksom på dette etter at du fryser inn matvarer

- Slå av funksjonen Superkjøl ❄️.

Hurtigkjøling av drikkevarer

- Hvis du legger flasker til hurtigkjøling i fryseboksen, må du ta ut flaskene igjen **senest etter 1 time**. Flaskene kan eksplodere.

Tilberedning av isbiter

- Fyll isbitskålen inntil tre fjerdedeler full med vann og sett den på bunnen i fryseboksen.
- Hvis isbitskålen fryser fast, kan du løsne den med en stump gjenstand, f.eks. et skjeskaft.

Tips: Isbitene løsner lettere hvis du holder skålen litt under rennende vann.

Godt å vite

Den rette temperaturen

Riktig temperaturinnstilling er meget viktig for holdbarhet av matvarene. Med synkende temperatur blir vekstprosessen for mikroorganismer langsommere. Matvarene blir ikke så fort dårlige.

Temperaturen i skapet stiger:

- Jo oftere og lenger skapdøren blir åpnet
- Jo mer matvarer som blir lagret
- Jo varmere de matvarene som nettopp er lagt inn er
- Jo høyere romtemperaturen er. Skapet er konstruert for en bestemt klimaklasse (omgivelsestemperaturområde) og grensene for denne må overholdes.

... i kjølesonen

Vi anbefaler en kjøletemperatur på **5 °C** i kjølesonen.

... i fryseboksen (avhengig av modell)

For å fryse ferske matvarer er det nødvendig med en temperatur på **-18 °C**. Holdbarheten på matvarene kan da forlenges, og den optimale kvaliteten bevares.

Så snart temperaturen stiger over **-10 °C**, begynner nedbrytningen på grunn av mikroorganismene, matvarene blir mindre holdbare. Derfor må matvarer som er helt eller delvis tint, ikke fryses igjen før de er bearbeidet (kocht eller stekt). På grunn av de høye temperaturene blir de fleste mikroorganismer tilintetgjort.

Lagringstid for frysede matvarer

Matvaregruppe-	Lagringstid (måned)
Iskrem	2 til 6
Brød, bakervarer	2 til 6
Ost	2 til 4
Fisk, fet	1 til 2
Fisk, mager	1 til 5
Pølse, skinke	1 til 3
Vilt, svin	1 til 12
Fugl, storfe	2 til 10
Grønnsaker, frukt	6 til 18
Urter	6 til 10

De angitte lagringstidene er veiledende.

For normale fryseresultater, er den lagringstiden som er anbefalt på pakken avgjørende.

Tips ved kjøp av matvarer



Den viktigste forutsetningen for matvarens holdbarhet, er hvor ferske de er når du legger dem i skapet. Vær oppmerksom på holdbarhetsdatoen og riktig lagringstemperatur. Kjølekjeden skal helst ikke avbrytes. Pass f.eks. på at matvarene ikke blir liggende for lenge i en varm bil.

Slå på låsefunksjon

Kjøle-/fryseskapet er slått på.

- Berør symbolet  inntil et dobbelt lyd-signal høres etter 7 sekunder.

Alle de 5 LED-lysene lyser samtidig. Du befinner deg i undermenyen. Dersom ingen funksjon velges innen 5 sekunder, vil visningen veksle tilbake til hovedmenyen.

- Berør symbolet  kort flere ganger, inntil du kommer til LED-lys .

LED-lyset  lyser og låsefunksjonen er koblet inn.

Slå av låsefunksjonen

- Berør symbolet  i 3 sekunder til det høres et lydsignal.

Låsefunksjonen er slått av. Du befinner deg igjen i hovedmenyen.

Innkobling av Sabbat-modus

Kjøle-/fryseskapet er slått på.

Når Sabbat-modusen er koblet inn, kan du ikke foreta noen innstillinger på kjøle-/fryseskapet.

- Berør symbolet  inntil et dobbelt lyd-signal høres etter 7 sekunder.

Alle de 5 LED-lysene lyser samtidig. Du befinner deg i undermenyen. Dersom ingen funksjon velges innen 5 sekunder, vil visningen veksle tilbake til hovedmenyen.

- Berør symbolet  kort flere ganger, inntil du kommer til LED-lys 3 °C.

LED-lys 3 °C lyser og Sabbat-modus er koblet inn.

Siden de optiske og akustiske alarmerne er koblet ut, må du passe på at døren er skikkelig lukket.

 Helsefare ved bruk av matvarer som er fordervet.

Da et mulig strømbrudd ikke vises under Sabbat-modus, kan det hende at matvarene blir utsatt for økt temperatur en stund. Da blir matens holdbarhet forkortet.

Dersom det skjer et strømbrudd under Sabbat-modus, må du sjekke kvaliteten på matvarene.

Slå av Sabbat-modus

Funksjonen Sabbat-modus kobles automatisk ut etter ca. 80 timer.

Du kan også slå av funksjonen Sabbat-modus tidligere om du ønsker det.

- Berør symbolet  i 3 sekunder til det høres et lydsignal.

Sabbat-modusen er koblet ut. Du befinner deg igjen i hovedmenyen.

Den innvendige belysningen er aktivert. LED-lyset for tidligere innstilt temperatur lyser. Produktet kobles til WiFi dersom det har vært koblet til WiFi tidligere. Dersom det ikke har vært koblet til WiFi, blinker symbolet  i flere minutter. I dette tidsrommet er det mulig å opprette en forbindelse.

Nullstille innstillinger til fabrikk-innstilling

- Berør symbolet  inntil et dobbelt lyd-signal høres etter 7 sekunder.

Alle de 5 LED-lysene lyser samtidig. Du befinner deg i undermenyen. Dersom ingen funksjon velges innen 5 sekunder, vil visningen veksle tilbake til hovedmenyen.

- Berør symbolet  kort flere ganger, inntil du kommer til LED-lys 5 °C.



Tilpasse innstillinger

LED-lys 5 °C lyser og alle innstillingene er nullstilt til fabrikkinnstillingene. Produktet startes på ny.

LED-lys for fabrikkinnstilt temperatur lyser på 5 °C. WiFi-LED  blinker i flere minutter. I dette tidsrommet er det mulig å opprette en forbindelse.

Aktivere WiFi-forbindelse

Forbindelsen til WiFi er utkoblet på fabrikk. Symbolet  er mørkt.

- Berør symbolet  i 3 sekunder for å slå av kjøle-/fryseskapet.
- Berør symbolet  deretter i 3 sekunder for å slå på kjøle-/fryseskapet.

Symbolet  blinker i displayet i flere minutter. I dette tidsrommet kan du koble produktet til WiFi. Dersom dette intervallet ikke er tilstrekkelig for forbindelsen, slå produktet av og på igjen.

Straks forbindelsen er opprettet lyser symbolet .

Deaktivere WiFi-tilkobling

For å deaktivere WiFi-forbindelsen må du nullstille produktet til fabrikkinnstillingene.

- Berør symbolet  inntil et dobbelt lyd-signal høres etter 7 sekunder.

Alle de 5 LED-lysene lyser samtidig. Du befinner deg i undermenyen. Dersom ingen funksjon velges innen 5 sekunder, vil visningen veksle tilbake til hovedmenyen.



- Berør symbolet  kort flere ganger, inntil du kommer til LED-lys 5 °C.

LED-lys 5 °C lyser og alle innstillingene er nullstilt til fabrikkinnstillingene. Produktet startes på ny.

Symbolet  blinker i displayet i flere minutter. Etter dette tidsrommet er forbindelsen deaktivert.



Nullstill nettverkskonfigurasjonen når du leverer kjøle-/fryseskapet til gjenvinning, selger det eller når du tar i bruk et brukt kjøle-/fryseskap. Alle personlig data fjernes fra kjøle-/fryseskapet. Dessuten har ikke forrige eier lenger tilgang til kjøle-/fryseskapet.

Innkobling av messeinnstilling

- Berør symbolet  i 3 sekunder for å slå av produktet.
- Berør symbolet  i 10 sekunder til et lydsignal høres.

Alle LED-lysene lyser kort to ganger. Messeinnstilling er koblet inn.

Slå av messeinnstilling

- Berør symbolet  i 3 sekunder for å slå av produktet.
- Berør symbolet  i 10 sekunder til et lydsignal høres.

Alle LED-lysene lyser kort to ganger. Displayet blir mørkt. Messeinnstillingen er koblet ut.

Etter at messeinnstillingen er koblet ut, blir produktet nullstilt til fabrikkinnstillingene.

Forlate servicemodus

Dersom du utilsiktet henter frem servicemodusen, kan du enkelt avslutte den. LED-lyset WiFi og LED-lyset 9 °C blinker samtidig.

- Enten venter du i 5 minutter, eller så berører du symbolet  i 3 sekunder for å forlate servicemodus.

Typeskiltet inne i skapet må ikke fjernes. Det trengs ved en eventuell feil.

Pass på at det ikke kommer vann inn i elektronikken eller belsningen.

 Fare for skade ved fuktighet som trenger inn.

Dampen fra en dampenser kan skade kunststoff og elektriske komponenter.

Ikke bruk dampenser for å rengjøre kjøle-/fryseskapet.

Det må ikke renne vaskevann inn i avløpshullet for avrimingsvann.

Henvisninger til rengjøringsmidler

For rengjøring innvendig i skapet, bruk kun rengjørings- og pleiemidler som er ufarlige for matvarer.

For å unngå skader på overflatene, må du **ikke** bruke

- rengjøringsmidler som inneholder soda, ammoniakk, syre eller klorid,
- kalkløsende rengjøringsmidler
- skurende rengjøringsmidler (f.eks. skurepulver, skuremelk, universalstein)
- løsemiddelholdige rengjøringsmidler
- rengjøringsmidler for rustfritt stål
- maskinoppvaskmiddel
- stekeovnsspray
- glassrens
- skrubbende, harde svamper og børster, (f.eks. grytesvamper)
- flekkfjerningssvamp
- skarpe metallskrapere

Vi anbefaler rengjøring med en ren svamp, lunkent vann tilsatt litt håndoppvaskmiddel.

Rengjøring og stell

Klargjøring av kjøle-/fryse- skapet for rengjøring

- Slå av kjøle-/fryseskapet.
- Ta matvarene ut av kjøle-/fryseskapet og oppbevar dem på et kjølig sted.
- Avrim fryseboksen (avhengig av modell) (se «Avriming»).
- Ta ut alle uttakbare deler for rengjøring.

Rengjøre kjøle-/fryseskapet inn- vendig

Rengjør skapet regelmessig, minst én gang i måneden og fryseboksen etter hver gang den avrimes.

Dersom flekker får virke lenge, kan de under visse omstendigheter bli umulige å fjerne.

Overflatene kan bli misfarget eller forandret.

Fjern helst flekker og søl omgående.

- Rengjør skapet **innvendig** med en ren svampklut, lunkent vann og litt håndoppvaskmiddel.
- Vask over med rent vann etter rengjøringen, og tørk alt med en myk klut.
- Rengjør fryseboksen etter hver gang den avrimes.
- Rennen og avløpshullet for avrimingsvann må rengjøres ofte med en tynn gjenstand, liten pinne e.l., slik at avrimingsvannet alltid kan renne uhindret ut.
- La skapet stå åpent en kort stund, for å sikre at kjøle-/fryseskapet blir tilstrekkelig luftet og for å unngå at det dannes ubehagelig lukt.

Rengjøre tilbehør for hånd eller i oppvaskmaskinen

Følgende deler skal kun vaskes **for hånd**:

- pyntelistene i rustfri stål-look
- de bakre beskyttelseslistene på hyllene
- hyllene med trykk
- alle skuffer og lokk til skuffer (avhengig av modell)
- den justerbare flaskehyllen (ekstrautstyr)
- sorteringsboksen (ekstrautstyr)

Følgende deler **kan vaskes i oppvaskmaskin**:

 Fare for skade ved for høy temperatur i oppvaskmaskinen.

Inventaret i kjøle-/fryseskapet kan bli ubrukelig eller deformert dersom det vaskes på over 55 °C i oppvaskmaskinen.

For deler som tåler vask i oppvaskmaskinen, må du kun velge et oppvaskprogram på maks. 55 °C.

Kunststoffdelene i oppvaskmaskinen kan bli misfarget dersom de kommer i kontakt med naturlig fargestoffer som f.eks. gulrøtter, tomater og ketchup. Misfarging påvirker ikke stabiliteten til delene.

- flaskeholderen, eggehyllene
- hyllene og flaskehyllene i døren (uten pyntelist i rustfri stål-look)
- hyllene (uten lister og trykk)
- holderen for luftfilteret (ekstrautstyr)

Ta ut og ta fra hverandre tilbehøret for rengjøring

Demontere hyllene/flaskehyllene

Fjern pyntelisten i rustfri stål-look før du rengjør hyllen/flaskehyllen i oppvaskmaskinen.

Gå frem på følgende måte for å fjerne pyntelisten:

- Sett hyllen/flaskehyllen på benkeplaten.
- Begynn å trekke pyntelisten av på den ene siden.
- Fest pyntelisten på hyllen/flaskehyllen igjen etter rengjøringen.

Ta fra hverandre hyllen

Ta av pyntelisten og den bakre beskyttelseslisten før rengjøring av hyllen. Gå frem på følgende måte:

- Legg hyllen på et mykt underlag (f.eks. et oppvaskhåndkle) på benkeplaten.

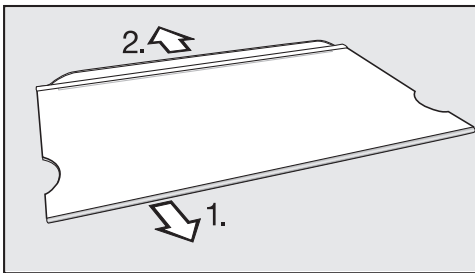

- Begynn å trekke av pyntelisten på den ene siden.
- Trekk av beskyttelseslisten.
- Etter rengjøringen fester du pyntelisten og den bakre beskyttelseslisten på hyllen igjen.

Ta ut DailyFresh-skuffen

- Løft DailyFresh-skuffen litt opp foran og trekk den så ut.

Ta ut skilleplate

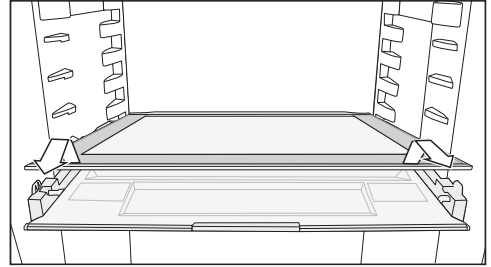

- Ta ut skilleplaten.
- Skyv skilleplaten inn igjen etter rengjøring.

Ta ut lokket til skuffen

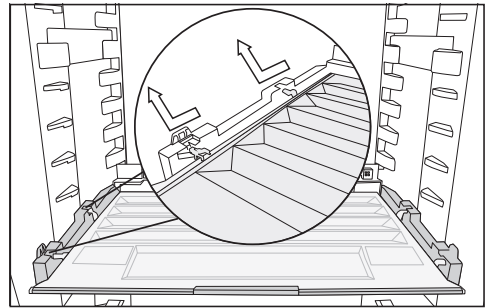

- Løft opp lokket foran og trekk det ut.
- Skyv lokket inn igjen etter rengjøring.

Rengjøring av front og sidevegger

Dersom flekker får virke lenge, kan de under visse omstendigheter bli umulige å fjerne. Overflatene kan bli misfarget eller forandret.

Fjern helst flekker og søl fra skapfronten og sideveggene omgående.

Rengjøring og stell

Alle overflatene er ømfintlige for riper og kan bli misfarget eller forandret hvis de kommer i kontakt med uegnede rengjøringsmidler.

Les informasjonen i avsnittet «Henvisninger ang. rengjøringsmidler» i begynnelsen av dette kapitlet.

- Rengjør overflaten med en svampklut, litt håndoppvaskmiddel og varmt vann. Du kan også bruke en ren, fuktig mikrofiberklut uten rengjøringsmiddel.
- Vask over med rent vann etter rengjøringen, og tørk alt med en myk klut.

Rengjøring av dørpakning

 Fare for skade ved feil rengjøring. Dersom dørpakningen behandles med olje eller fett, kan den bli porøs. Ikke bruk olje eller fett på dørpakningen.

- Rengjør dørpakningen regelmessig med rent vann og gni den grundig tørr med en klut.

Rengjøring av ventilasjonsarealer

Støvlag øker energiforbruket.

- Rengjør ventilasjonsarealene regelmessig med en børste eller støvsuger (bruk f.eks. sugebørsten til Miele støvsuger).

Rengjøring av bakside - kompressor og metallgitter

Støvlag øker energiforbruket.

 Fare for skade ved feil rengjøring. Kabel eller andre deler kan bli revet av, knekt eller skadet. Vær forsiktig når du rengjør kompressoren og metallgitteret.

Kompressoren og metallgitteret (varmeveksleren) på baksiden av skapet må støvsuges minst en gang i året.

Etter rengjøringen

- Sett alle delene inn i kjøle-/fryseskapet.
- Slå på kjøle-/fryseskapet igjen.
- Koble inn funksjonen Superkjøl for en stund, slik at kjølesonen blir raskt kald.
- Legg matvarene inn i kjølesonen og lukk døren.
- Legg frysevarene inn i fryseboksen igjen, så snart temperaturen er lav nok.

Avriming

Kjølesone og DailyFresh-skuff

Kjølesonen og DailyFresh-skuffen avrimes automatisk.

Mens kompressoren går, kan det under visse betingelser dannes rim og vann-dråper på bakveggen i kjølesonen og på DailyFresh-skuffen. Rim og vannperler behøver du ikke å fjerne.

Avrimingsvannet renner via en renne og gjennom et avløpshull inn i et fordampningssystem på baksiden av skapet. Varmen fra kompressoren gjør at kondensvannet fordampes automatisk.

Hold rennen og avløpshullet for avrimingsvannet rene. Avrimingsvannet må alltid kunne renne uhindret ut.

Avrime fryseboksen

Fryseboksen avrimes ikke automatisk.

Ved normal drift dannes det f.eks. rim og is på de innvendige veggene i fryseboksen. Mengden rim og is som dannes, er også avhengig av følgende årsaker:

- Døren på fryseboksen har blitt åpnet ofte eller har stått lenge åpen.
- Store mengder ferske matvarer har blitt lagt inn.
- Luftfuktigheten i rommet er blitt høyere.

Det blir vanskeligere å åpne fryseboksen hvis islaget er for tykt. Kjøleeffekten forringes også, dermed stiger energiforbruket.

- Rim av fryseboksen av og til, senest når det har dannet seg et ca. 0,5 cm tykt islag noen steder.

Tips: Benytt anledningen når det er lite eller ingen frysevarer i fryseboksen eller når luftfuktigheten i rommet eller romtemperaturen er lav.

 Fare for skade ved feil avriming. Pass på at kjøleelementene ikke blir skadet under avrimingen, slik at skapet blir ødelagt.

Ikke skrap av rim- eller islag. Ikke bruk spisse eller skarpe gjenstander. Ikke bruk mekaniske hjelpemidler eller andre midler, som ikke er anbefalt av produsenten, for at avrimingen skal gå raskere.

- Slå på funksjonen Superkjøl ❄ ca. 1 dag før avriming. Da får frysevarerne en kuldereserve og kan oppbevares noe lenger i romtemperatur.
- Ta ut frysevarerne og pakk dem inn i flere lag avispapir eller i tepper.

Tips: Du kan også oppbevare frysevarerne i en kjølebag.

- Oppbevar frysevarerne på et kjølig sted til fryseboksen er klar til bruk igjen.

Jo lenger frysevarerne oppbevares i romtemperatur, desto kortere blir varenes holdbarhet. Gjennomfør avrimingen raskt.

 Fare for skade ved varme og fuktighet som trenger inn.

Dampen fra en dampenser samt elektriske varmeapparater og brennende lys kan skade kunststoff og elektriske komponenter.

Ikke bruk dampenser, elektriske varmeapparater eller brennende lys for å avrime kjøle-/fryseskapet.

 Fare for skade samt helsefare fra tinespray eller isfjerner.

Tinespray eller isfjerner kan utvikle eksplosive gasser, inneholde løsnings- eller drivmidler som skader kunststoffet, eller de kan være helsefarlige.

Ikke bruk tinespray eller isfjerner til å rime av kjøle-/fryseskapet.

Pass på at det ikke kommer vann inn i kjøkkeninnredningen rundt skapet.

- Slå av kjøle-/fryseskapet.
- Trekk ut støpslet eller koble ut sikringen i husinstallasjonen.
- La døren på fryseboksen og skapdøren stå åpen.

Rengjøring og stell

Tips: For at avrimingen skal gå raskere kan du sette en gryte med varmt (ikke kokende) vann på gryteunderlag i fryseboksen. I dette tilfellet bør døren lukkes under avrimingen, slik at varmen ikke slipper ut.

- Ta ut isstykker som har løsnet.
- Tørk opp avrimingsvannet, eventuelt flere ganger, med en svamp eller klut.

Etter avrimingen

- Rengjør fryseboksen, og tørk den.
- Lukk døren på fryseboksen og skapdøren.
- Koble til kjøle-/frysenskapet igjen og slå det på.
- Koble inn funksjonen Superkjøl ❄ for en stund, slik at fryseboksen blir raskt kald.
- Legg frysevarene inn i fryseboksen igjen.

De fleste feil som oppstår ved daglig bruk, kan du rette på selv. I mange tilfeller kan du spare både tid og penger, siden du slipper å kontakte serviceavdelingen.

På www.miele.com/service finner du informasjon om hvordan du kan rette feilene selv.

Følgende tabeller skal hjelpe deg med å finne årsaken til en feil og til å rette den.

Unngå helst å åpne skapdøren før feilen er rettet, for å holde kuldetapet så lavt som mulig.

Problem	Årsak og retting
Skapet kjøler ikke, det innvendige lyset virker ikke når døren åpnes.	Skapet er ikke slått på. Temperaturindikatoren i betjeningspanelet viser ingen temperatur. ■ Slå på skapet.
	Støpselet sitter ikke skikkelig i stikkkontakten. ■ Sett støpselet inn i stikkkontakten.
	Sikringen i husinstallasjonen har koblet seg ut. Kjøle-/fryseskapet, spenningen i huset eller et annet apparat kan være defekt. ■ Kontakt elektrofagfolk eller Miele's serviceavdeling.
Kjøle-/fryseskapet kjøler ikke, men det innvendige lyset virker når døren åpnes.	Messeinnstilling er koblet inn. Den gjør det mulig for forhandleren å presentere kjøle-/fryseskapet uten at det blir kaldt. Denne innstillingen er ikke nødvendig for privat bruk. ■ Koble ut messeinnstillingen (se kapittel «Tilpasse innstillinger», avsnitt «Slå av messeinnstilling»).
Kompressoren går konstant.	Ingen feil. For å spare energi, kobler kompressoren om til lavere hastighet ved lavere kuldebehov. Da øker kompressorens innkoblingstid.
Kompressoren kobles inn stadig oftere og lenger, temperaturen i kjøle-/fryseskapet er for lav.	Ventilasjonsarealene er blokkerte eller støvete. ■ Ikke dekk til ventilasjonsarealene. ■ Fjern støv fra ventilasjonsarealene regelmessig.
	Skapdøren og døren på fryseboksen (avhengig av modell) er åpnet ofte, eller en stor mengde ferske matvarer er lagt inn. ■ Åpne dørene bare ved behov og så kort tid som mulig.
	Nødvendig temperatur stilles automatisk inn igjen etter en stund. Dørene er ikke skikkelig lukket. Eventuelt har det dannet seg et tykt islag i fryseboksen.





Feilretting

Problem	Årsak og retting
	<ul style="list-style-type: none"> ■ Lukk skapdørene. <p>Nødvendig temperatur stilles automatisk inn igjen etter en stund.</p> <p>Hvis det har dannet seg et tykt islag, forringes kjøle-effekten og energiforbruket stiger.</p> <ul style="list-style-type: none"> ■ Avrim fryseboksen og rengjør den. <p>Romtemperaturen er for høy. Jo høyere romtempera-turen er, desto lenger går kompressoren.</p> <ul style="list-style-type: none"> ■ Følg rådene i kapittel «Installasjon», avsnitt «Opp-stillingssted». <p>Det er stilt inn for lav temperatur i kjøle-/fryseskapet.</p> <ul style="list-style-type: none"> ■ Korrigjer temperaturinnstillingen. <p>En større mengde matvarer er fryst inn samtidig.</p> <ul style="list-style-type: none"> ■ Se rådene om frysing og lagring i kapittelet «Betje-ning». <p>Funksjonen Superkjøl er fortsatt innkoblet.</p> <ul style="list-style-type: none"> ■ For å spare energi kan du selv slå av Superkjøl før den slår seg av selv.
<p>Kompressoren kobles inn stadig sjeldnere og kortere, temperaturen i skapet stiger.</p>	<p>Det er ingen feil. Den innstilte temperaturen er for høy.</p> <ul style="list-style-type: none"> ■ Korrigjer temperaturinnstillingen. ■ Kontroller temperaturen igjen etter 24 timer. <p>Frysevarene begynner å tine.</p> <p>Omgivelsestemperaturen er lavere enn hva skapet er beregnet for.</p> <p>Kompressoren kobles inn sjeldnere hvis omgivelsetemperaturen er for lav. Derfor kan fryseboksen bli for varm.</p> <ul style="list-style-type: none"> ■ Følg rådene i kapittel «Installasjon», avsnitt «Opp-stillingssted». ■ Øk omgivelsestemperaturen.
<p>Det har dannet seg is eller kondensvann i kjøle-/fryseskapet. Eventuelt lukkes ikke døren ordentlig.</p>	<p>Dørpakningen har sklidd ut av sporet.</p> <ul style="list-style-type: none"> ■ Undersøk om dørpakningen sitter skikkelig i sporet. <p>Dørpakningen er skadet.</p> <ul style="list-style-type: none"> ■ Kontroller om dørpakningen er skadet.
<p>Dørpakningen er skadet eller skal skiftes.</p>	<p>Dørpakningen kan skiftes uten verktøy.</p> <ul style="list-style-type: none"> ■ Skift dørpakningen. Den får du kjøpt hos en Miele-forhandler eller hos Miele's delelager.

Generelle problemer med skapet

Problem	Årsak og retting
Frysevarene er fastfrosne.	Pakkene med matvarer var ikke tørre da de ble lagt inn. <ul style="list-style-type: none"> ■ Løsne frysevarene med en stump gjenstand, f.eks. et skjeskaft.
Skapet kjennes varmt ut på sideveggene utvendig.	Ingen feil. Den varmen som oppstår når det produseres kulde, blir brukt for å unngå kondens.
Bunnen i kjølesonen er våt.	Avløpshullet for avrimingsvannet er tett. <ul style="list-style-type: none"> ■ Rengjør rennen og avløpshullet for avrimingsvann.

Meldinger i displayet

Melding	Årsak og retting
I displayet blinker LED-lysene 3 °C, 7 °C og .	Denne meldingen vises når produktet ikke lenger kobles til WiFi eller dersom forbindelsen ble avbrutt. <ul style="list-style-type: none"> ■ Berør symbolet  kort for å slå av alarmen, og kontroller deretter WiFi-forbindelsen (se kapittel «Bli kjent med» og «Tilpasse innstillinger» , avsnitt «Aktivere WiFi-forbindelse»).
I displayet blinker  og LED-lyset 9 °C samtidig.	Denne meldingen vises dersom du utilsiktet henter frem servicemodus. <ul style="list-style-type: none"> ■ Enten venter du i 5 minutter, eller så berører du symbolet  i 3 sekunder for å forlate servicemodus.

Innvendig lys



Fare for elektrisk støt ved strømførende deler som ligger åpent.

Dersom du tar av lysdekslet kan du komme i kontakt med strømførende deler.

Ikke fjern lysdekslet. LED-belysningen skal utelukkende skiftes ut og repareres av serviceteknikere fra Miele.



Fare for skade ved LED-belysning.

Denne belysningen hører til risikogruppe RG 2. Dersom dekslet er ødelagt, kan du skade øynene.

Ved defekt lampedeksel må du ikke se direkte i belysningen med optiske instrumenter (et forstørrelsesglass eller lignende).

Feilretting

Årsaker til støy

Kjøle-/fryseskapet forårsaker ulike lyder under driften.
Ved redusert kjøleeffekt arbeider kjøle-/fryseskapet energibesparende, men lenger. Lydstyrken er lavere.
Ved økt kjøleeffekt avkjøles matvarene raskere.
Lydstyrken er høyere.

Normale lyder	Hvordan oppstår de?
Hvesing, visling	Kjølemiddel sprøytes inn i kjølekretsløpet.
Bobling, surkling, skvulping	Kjølemiddel flyter gjennom røret.
Brumming	Kjøle-/fryseskapet kjøler.
Klikk	Termostaten slår kompressoren av eller på.
Surring, susing	Viften går. Den automatiske døråpningen åpner og lukker døren.
Knaking	Materialet ekspanderer i kjøle-/fryseskapet.
Vibrering	Ventilene eller lukene er aktive.
Summing (kjøle-/fryseskap med vanntank)	Vann transporteres ut av vanntanken.
Slurping (kjøle-/fryseskap med dørdeemper)	Døren med dørdeemper ble åpnet eller lukket.

Vær oppmerksom på at det er umulig å unngå kompressor- og strømningslyder i kjølekretsløpet.

Støy/lyder	Årsak og utbedring
Vibrasjon, klapping, klirring	Kjøle-/fryseskapet står ikke plant. Juster kjøle-/fryseskapet ved hjelp av et vater. Bruk skruføttene under kjøle-/fryseskapet til dette.
	Kjøle-/fryseskapet berører andre møbler eller produkter. Flytt kjøle-/fryseskapet unna.
	Skuffer, kurver eller hyller vibrerer eller sitter fast. Kontroller de uttakbare delene og sett dem inn på nytt.
	Flasker eller beholdere berører hverandre. Flytt flaskene eller beholderne litt fra hverandre.
	Holderen til transportkabelen (avhengig av modell) henger fremdeles på baksiden av produktet. Fjern holderen til transportkabelen.

Kundeservice

På www.miele.com/service finner du informasjon om hvordan du kan rette feil og om Miele reservedeler.

Kontakt ved feil

Hvis det oppstår feil som du ikke kan rette på selv, kontakt en Miele-forhandler eller Miele's serviceavdeling.

Miele's serviceavdeling kan du kontakte online på www.miele.no/husholdning/service.

Kontaktinformasjonen til Miele's serviceavdeling finner du på slutten av dette dokumentet.

Serviceavdelingen trenger modellbetegnelse og serienummer (Fabr./SN/Nr.). Begge opplysningene finner du på typeskiltet inne i kjøle-/fryseskapet eller, avhengig av modell, i innstillingsmodus under informasjon **i**.

EPREL-database

Fra og med 1. mars 2021 finner du informasjon om energimerking av produkter og krav til økodesign i den europeiske produkt databasen (EPREL). Under følgende link <https://eprel.ec.europa.eu/> finner du produkt databasen. Her blir du bedt om å legge inn modellbetegnelsen.

Modellbetegnelsen finner du på typeskiltet inne i kjøle-/fryseskapet eller, avhengig av modell, i innstillingsmodus under informasjon **i**.

Miele			
XXXXXX		Nr. XX/XXXXXXXXXX.	
WEINTEMPERATURSCHINKENKÜLTIRSCHNITT MULTI-TEMPERATURE WINE STORAGE CABINET-UNDERCOUNTER TOP ARMOIRE DE MISE EN TEMP. DES VINS/AVC. ENCASTRABLE SOUS PLAN ARMARIO P. ACCONCIAMENTO VINO/SKOPLEN POTRUBAJU ENCIEMERA ВИННЫЙ ТЕМПЕРАТУРНЫЙ ШКАФ			
Klasse/Class Classe/Clase SN-ST	Ap-Typ/AP-Type AP-Tipo/AP-Tipo	Bruttokapazität/Gross Capacity Volume Brut/Capacità Bruta XXXX l	Gefriervermögen/Freezing Capacity Pouvoir de Congel/Capac. Congeladora
Nutzinhalt Net Capacity Volume Utile Capac. Util	Ges. / K / F / G / WEIN / KALT Tot. / R / F / / WINE / CHILL Tot. / R / F / C / / WINE / CHILL Tot. / F / C / / WINE / CHILL	R600a: XXg	

Garanti

Garantitiden er 2 år.

Nærmere opplysninger finner du i de vedlagte garantibetingelsene.

Universal-mikrofiberklut

Mikrofiberkluten fjerner fingeravtrykk og små flekker fra fronter i rustfritt stål, betjeningspanel, vinduer, møbler, bilvinduer osv.

Mikrofiberklut-sett

Mikrofiberklut-settet består av en universal, en glass- samt en høyglansklut. Klutene er spesielt slitesterke. På grunn av den veldig fine mikrofiberen har klutene meget god rengjøringsseffekt.

MicroCloth HyClean

MicroCloth HyClean er en antibakteriell universalklut som er svært slitestøt og robust. Den kan brukes tørr eller fuktig, med eller uten rengjøringsmiddel.

Luktfilter med holder KKF-FF (Active AirClean)

Luktfilteret nøytraliserer ubehagelige lukter i kjølesonen, og sørger dermed for bedre luftkvalitet.

Utskiftning av luktfilter KKF-RF (Active AirClean)

Passende filter for holderen er tilgjengelig. Det anbefales å skifte luktfilter hver 6. måned.

Flaskehylle

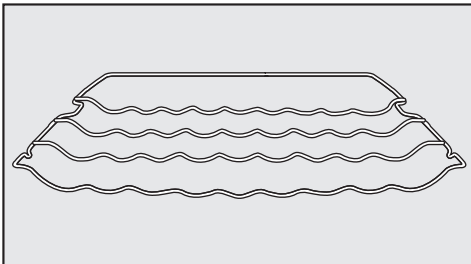

Med flaskehyllen kan flaskene oppbevares vannrett i kjølesonen. Det sparer plass.

Flaskehyllen kan plasseres flere steder i kjølesonen.

Sorteringsboks

Sorteringsboksen gir en oversiktlig sortering av matvarene i skuffen i kjølesonen.

Avhengig av modell, må man ta ut hele skuffen for å kunne sette inn og ta ut sorteringsboksen.

Ekstraustyr kan bestilles i Mielees nettbutikk. Det kan også kjøpes hos Mielees serviceavdeling (se i slutten av denne bruksanvisningen) og hos din Mieleforhandler.

Installasjon

Oppstillingssted

 Fare for skade pga. høy luftfuktighet.

Ved høy luftfuktighet kan kondens avsettes på de utvendige flatene på skapet.

Dette kondensvannet kan føre til korrosjon på ytterveggene til skapet.

Plasser skapet i et tørt og/eller klimatisert rom med tilstrekkelig lufting.

Forsikre deg om at skapdøren(e) kan lukkes skikkelig etter oppstilling av skapet, og at ventilasjonsarealene overholdes.

 Fare for brann og annen skade pga. produkter som avgir varme.

Produkter som avgir varme, kan antenne og kjøle-/fryseskapet kan begynne å brenne.

Ikke sett produkter som avgir varme, f.eks. hybelkomfyr, dobbel kokeplate eller brødrister på kjøle-/fryseskapet.

 Fare for brann og annen skade ved åpne flammer.

Åpne flammer kan sette fyr på kjøle-/fryseskapet.

Hold åpne flammer, som f.eks. stearinlys, unna kjøle-/fryseskapet.

Et tørt rom med god ventilasjon er egnet.

Ved valg av oppstillingssted må du være oppmerksom på at energiforbruket til skapet stiger, dersom det står i nærheten av en varmeovn, en stekeovn eller annen varmekilde. Unngå direkte sollys.

Jo høyere omgivelsestemperaturen er, jo lenger går kompressoren, og desto høyere blir energiforbruket.

Vær oppmerksom på følgende ved oppstilling av kjøle-/fryseskapet:

- Stikkkontakten må ikke befinne seg bak skapet. Den må være lett tilgjengelig i nødstilfelle.
- Støpslet og nettkabelen må ikke berøre baksiden av kjøle-/fryseskapet, da disse kan skades av vibrasjoner fra kjøle-/fryseskapet.
- Andre produkter må heller ikke kobles til på stikkontakter på baksiden av produktet.
- Pass på at tilkoblingsledningen ikke blir klemt fast eller skadet ved oppstilling av kjøle-/fryseskapet.
- Ikke plasser eller bruk skjøteledninger eller andre elektroniske apparater (f.eks. halogentransformatorer) på baksiden av produktet.
- Underlaget på oppstillingsstedet må være vannrett og jevnt, og ha samme høyde som gulvet rundt.

Klimaklasse

Skapet er konstruert for en bestemt klimaklasse (omgivelsestemperaturområde) og grensene for denne må overholdes. Klimaklassen står på typeskiltet inne i kjøle-/fryseskapet.

Klimaklasse	Omgivelsestemperatur
SN	10 til 32 °C
N	16 til 32 °C
ST	16 til 38 °C
T	16 til 43 °C
SN-ST	10 til 38 °C
SN-T	10 til 43 °C

Lavere omgivelsestemperatur fører til lengre stillstandstid for kompressoren. Dette kan føre til høyere temperaturer i kjøle-/fryseskapet, noe som kan ha følgeskader.

Krav til ventilasjon

 Fare for brann og skade ved utilstrekkelig ventilasjon.

Dersom ikke skapet blir tilstrekkelig luftet, starter kompressoren oftere og går over et lengre tidsrom. Dette fører til økt energiforbruk og til økt driftstemperatur for kompressoren, noe som kan skade kompressoren.

Pass på at kjøle-/fryseskapet har tilstrekkelig ventilasjon.

De angitte ventilasjonsarealene må overholdes.

Ventilasjonsarealene må ikke dekkes til eller blokkeres.

Dessuten må de rengjøres for støv regelmessig.

Luften på skapets bakvegg blir varm. Derfor må det være en tilstrekkelig ventilasjon (se avsnitt «Produkt mål»).

Oppstilling av flere kjøle-/fryseskap

 Fare for skade ved kondens på ytterveggene på skapet.

Ved høy luftfuktighet kan kondens avsettes på ytterveggene på skapet og føre til korrosjon.

Prinsipielt skal ikke kjøle- og fryseskap plasseres vertikalt eller horisontalt på andre modeller.

Dette kjøleskapet kan ikke settes opp ved siden av hverandre («side-by-side») eller oppå hverandre, da det ikke er utstyrt med integrert oppvarming.

Hvis du vil plassere flere kjøle- og fryseskap ved siden av hverandre, må du ha en avstand på 100 mm mellom produktene.

Omhengsling av døren

 Stor fare for skade grunnet dørens høye vekt.

Dersom kjøle-/fryseskapet hengsles om av en enkelt person, foreligger det økt fare for skade både på person og skap.

Dørhengsling må alltid skje ved hjelp av 2 personer.

 Klemfare på dørhengslet.

Fingre kan bli fastklemt i området til dørhengslene.

Ikke ta tak i dørhengslet ved åpning eller lukking av døren.

Kjøle-/fryseskapet har dørhengsling til høyre ved levering. Hvis dørhengsling til venstre er nødvendig, må døren hengsles om.

Installasjon

- For å beskytte skapdøren og gulvet mot skader når døren henges om, legg et egnet underlag på gulvet foran produktet.
- Pass på at kjøle-/fryseskapet er tomt.
- Lukk døren.

Sørg for at dørpakningen ikke blir skadet. Hvis dørpakningen er skadet, lukkes ev. ikke skapdøren ordentlig igjen og kjølingen blir utilstrekkelig!

Tips: For omhengsling av døren behøver du følgende verktøy:

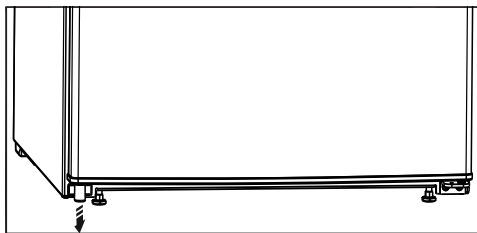
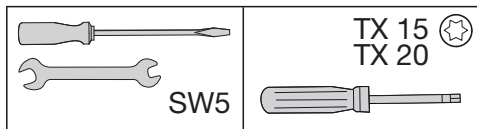

- Vipp skapet bakover ved hjelp av to personer og fjern avstandsstykket nederst til venstre (kun for skap uten fryser).

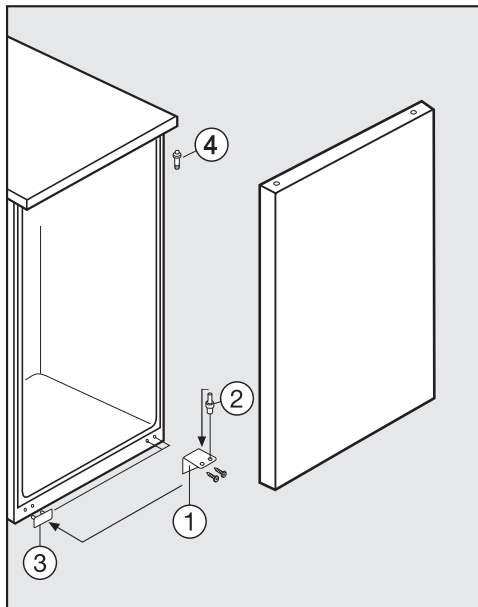

⚠ Det kan være fare for skade når du tar av skapdøren. Når skruene er fjernet fra hengselholderen, er ikke døren lenger sikret. En annen person må holde døren godt fast.

- Skru av den nederste hengselholderen ① og ta den av.
- Ta av skapdøren nedover.
- Dra hengselbolten ② ut av hengselholderen ① og skru den inn i det andre hullet til hengselholderen. (Hengselbolten kan skrues inn og ut med fastnøkkel.)
- Løft av dekselet ③ og bruk det til å dekke til de åpne hullene på motsatt side.
- Skru ut den øvre hengselbolten ④ med fastnøkkelen og skru den inn igjen på den andre siden.

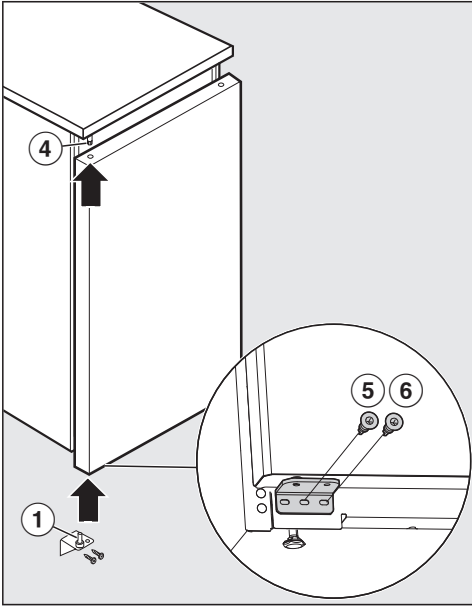

- Sett skapdøren nedenfra på den øverste hengselbolten ④ og lukk døren.
- Sett hengselholderen ① nedenfra inn i den nedre dørholderen og skru den fast, først skrues den midtre ⑤ fast, deretter den innvendige ⑥ skruen.
- Du kan justere skapdøren ved hjelp av de avlange hullene i hengselholderen. Pass på at alle skruene strammes godt.

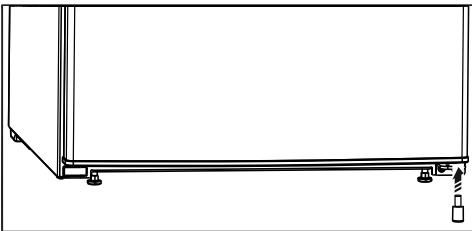

- Sett avstandsstykket tilbake nede til høyre under døren for å forbedre stabiliteten.

Montering av vedlagte veggavstandsholdere

For å oppnå deklart energiforbruk samt unngå dannelse av kondensvann ved høy romtemperatur må du bruke de vedlagte veggavstandsholderne. Med monterte veggavstandsholdere økes dybden til kjøle-/fryseskapet med ca. 35 mm.

Dersom veggavstandsholderne ikke blir brukt, påvirker ikke dette funksjonsevnen til kjøle-/fryseskapet. Likevel øker energiforbruket litt ved mindre veggavstand.

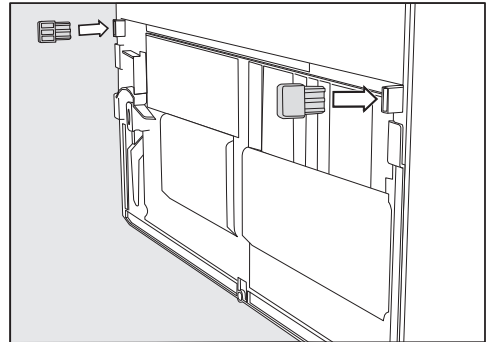

- Monter veggavstandsholderne nederst på venstre og høyre side på baksiden av kjøle-/fryseskapet.

Oppstilling av kjøle-/fryseskapet

⚠ Stor fare for skade hvis skapet velter.

Dersom kjøle-/fryseskapet stilles opp av en enkelt person, er det økt fare for skade både på person og skap. Skapet skal settes opp ved hjelp av 2 personer.

Installasjon

⚠ Fare for skade på skapdøren hvis den støter mot noe.

Skapdøren kan støte mot veggen i rommet og bli skadet.

Beskytt skapdøren slik at den ikke støter mot veggen, f.eks. ved å bruke filtknøtter på veggen.

⚠ Fare for skade på gulvet.

Bevegelse av skapet kan føre til skader på gulvet.

Beveg skapet forsiktig på ømfintlige gulv.

Tips: Skapet skal kun settes opp når det er tomt.

- Plasser kjøle-/fryseskapet allerede nå så nær oppstillingsstedet som mulig.
- Koble kjøle-/fryseskapet til el-nettet, som beskrevet i kapittel «Elektrotilkobling».
- Sett kjøle-/fryseskapet forsiktig på oppstillingsstedet.
- Sett kjøle-/fryseskapet med veggavstandsholderne (hvis de er montert) eller med baksiden direkte mot veggen.

Justering av kjøle-/fryseskapet

⚠ Fare for skade grunnet ujevnt gulv.

Hvis du ikke kan jevne ut ujevne gulv ved å justere skruføttene, kan skapet bli noe deformert, noe som betyr at døren kanskje ikke kan lukkes ordentlig.

Utlijn ujevnheter i gulvet med skruføttene.

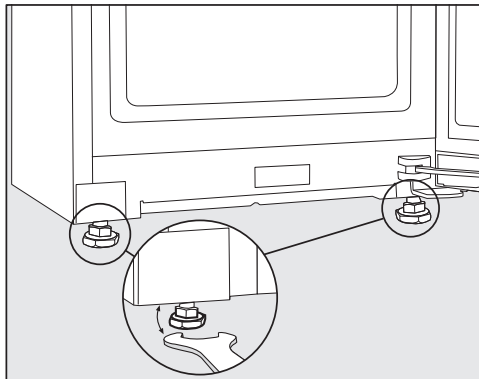

- Juster skapet ved hjelp av de fremre skruføttene, slik at det står rett. Bruk et vater og den vedlagte fastnøkkelen.

Integrering av kjøle-/fryseskap i en kjøkkeninnredning

Kjøle-/fryseskapet kan integreres i kjøkkenskaper.

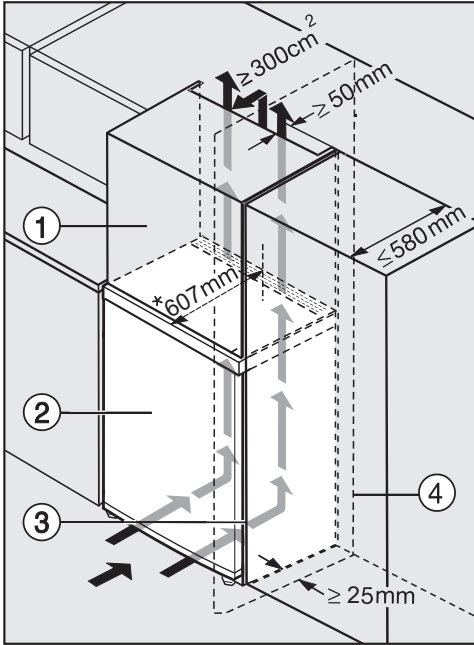

- ① Overskap
- ② Kjøle- og fryseskap
- ③ Kjøkkenskap
- ④ Vegg

* For kjøle-/fryseskap med monterte veggavstandsholdere økes produkt-dybden med ca. 35 mm.

⚠ Fare for brann og skade ved utilstrekkelig ventilasjon.

Dersom ikke skapet blir tilstrekkelig luftet, starter kompressoren oftere og går over et lengre tidsrom. Dette fører til økt energiforbruk og til økt driftstemperatur for kompressoren, noe som kan skade kompressoren.

Pass på at kjøle-/fryseskapet har tilstrekkelig ventilasjon.

De angitte ventilasjonsarealene må overholdes.

Ventilasjonsarealene må ikke dekkes til eller blokkeres.

Dessuten må de rengjøres for støv regelmessig.

Jo større ventilasjonsarealet er, desto mer energibesparende arbeider kompressoren.

- Sett kjøle-/fryseskapet ved siden av kjøkkenskapet.
 - Fronten må minst stå ut fra kjøkkenfronten med dørdybden. På denne måten kan døren åpnes og lukkes uten problemer.
 - Ved oppstilling av kjøle-/fryseskapet ved siden av en vegg ④ må det på hengselsiden være en avstand på 25 mm mellom vegg ④ og kjøle-/fryseskapet ②.
 - For å få samme høyde som kjøkkeninnredningen, kan et passende overskap ① monteres over kjøle-/fryseskapet.

En utluftningskanal som er minst 50 mm dyp må dekke hele påbyggingskapets bredde.

Installasjon

Ventilasjonsarealet under taket må være minst 300 cm², slik at den oppvarmede luften skal kunne passere uhindret ut.

Innbygging av kjøleskapet

Du kan skyve kjøle-/fryseskapet under benkeplaten. Først må du imidlertid ta av dekselet til kjøle-/fryseskapet.

⚠ Fare for brann og skade ved utilstrekkelig ventilasjon.

Dersom ikke skapet blir tilstrekkelig luftet, starter kompressoren oftere og går over et lengre tidsrom. Dette fører til økt energiforbruk og til økt driftstemperatur for kompressoren, noe som kan skade kompressoren.

Pass på at kjøle-/fryseskapet har tilstrekkelig ventilasjon.

De angitte ventilasjonsarealene må overholdes.

Ventilasjonsarealene må ikke dekkes til eller blokkeres.

Dessuten må de rengjøres for støv regelmessig.

Ved 600 mm underbyggingsdybde må veggavstandsprofilen på benkeplaten være maks. 10 mm dyp.

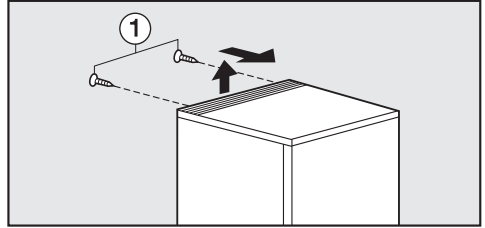

- Skru ut skruene ① på baksiden av kjøle-/fryseskapet.
- Løft dekselet på baksiden og ta det av forover.

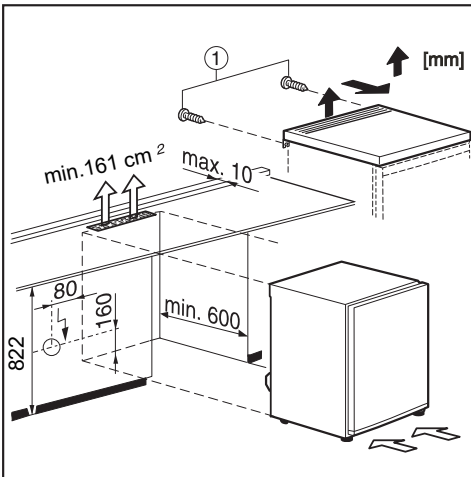

* For kjøle-/fryseskap med monterte veggavstandsholdere økes produkt-dybden med ca. 35 mm.

Installasjon

Produktmål

Oppstillingsmål/sett ovenfra

Alle mål er oppgitt i mm.

De angitte ventilasjonsarealene må holdes frie, slik at du er sikret at kjøle-/fryse-
skapet fungerer korrekt.

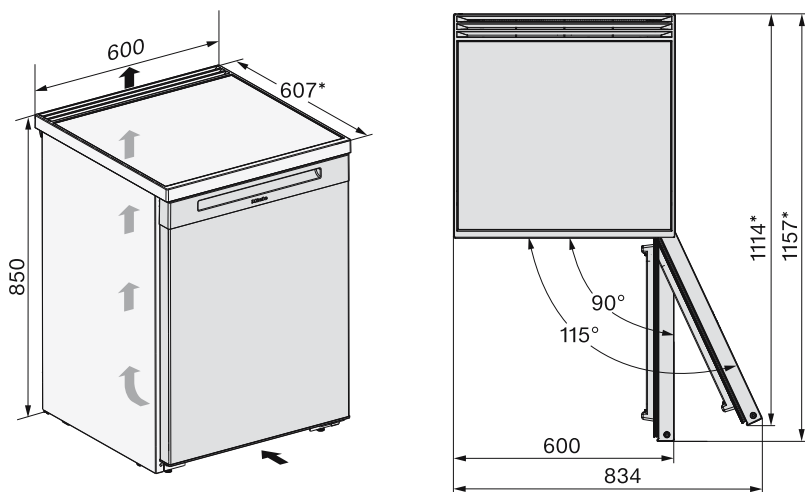

* Mål uten monterte veggavstandsholdere. Dersom de vedlagte veggavstandsholderne monteres, økes produkttybden med 35 mm.

Tilkoblinger

Alle mål er oppgitt i mm.

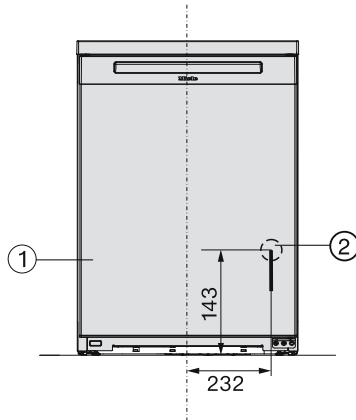

- ① Sett forfra
- ② Nettkabel, lengde = 2 200 mm
En lengre nettkabel kan kjøpes hos Miele's serviceavdeling.

Installasjon

Elektrotilkobling

Skapet skal kun kobles til strømnettet med den vedlagte nettkabelen i en jordet stikkontakt.

Plasser alltid kjøle-/fryseskapet slik at stikkontakten er lett tilgjengelig. Dersom stikkontakten ikke er lett tilgjengelig, pass på at det er en skilleanordning for hver pol på oppstillingsstedet.

⚠ Brannfare ved overoppheting.
Drift av kjøle-/fryseskapet ved bruk av flerveisstikkontakter og skjøteledninger kan føre til overbelastning av kabelen.
Av sikkerhetsgrunner må du ikke bruke flerveisstikkontakter eller skjøteledninger.

Det elektriske anlegget må være utført i henhold til nasjonale el-forskrifter.

Av sikkerhetshensyn anbefaler vi å bruke en jordfeilbryter (RCD) av typen  i husinstallasjonen for elektrisk tilkobling av kjøle-/fryseskapet.

En skadet nettkabel må kun erstattes med en nettkabel av samme type (fås kjøpt hos Miele's serviceavdeling). Av sikkerhetsgrunner skal den kun skiftes ut av kvalifiserte fagfolk eller Miele's serviceavdeling.

Tilkobling og sikring: Se bruksanvisningen og typeskiltet. Denne informasjonen sammenligner du med dataene for den elektriske tilkoblingen på stedet. Spør en autorisert elektroinstallatør hvis du er i tvil.

Midlertidig eller permanent drift på et selvforsynt energiforsyningssystem eller et energiforsyningssystem som ikke er synkronisert med strømforsyningen (som f.eks. øynettverk, backup-systemer), er mulig. Forutsetning for drift er at energiforsyningssystemet

overholder retningslinjene i EN 50160 eller tilsvarende.

Funksjon og drift av sikkerhetstiltakene i husinstallasjonen og i dette produktet fra Miele må også sikres ved drift av øynettverk, eller ved drift som ikke er synkronisert med strømforsyningen, eventuelt erstattes av likeverdige tiltak i installasjonen. Eksempelvis som beskrevet i den aktuelle publiseringen av VDE-AR-E 2510-2.

Tilkobling av skapet

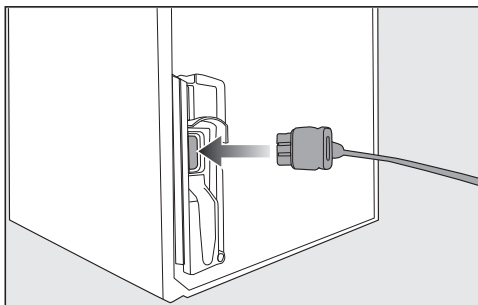

■ Sett inn støpselet på baksiden av kjøle-/fryseskapet.

Pass på at støpselet er skikkelig festet.

■ Sett støpselet til kjøle-/fryseskapet i stikkontakten.

Skapet er nå koblet til strømnettet.

Miele erklærer herved at dette kjøleskapet er i henhold til forskriften 2014/53/EU.

Fullstendig tekst til EU-samsvarserklæring finner du under en av de følgende internettsadressene:

- Under produkter, nedlastinger, på www.miele.no
- Under service, bruksanvisninger og min brosjyre på <https://miele.no/bruksanvisninger-125.aspx> ved å oppgi produktnavn eller fabrikkasjonsnummer

Frekvensbånd	2,4000 GHz – 2,4835 GHz
--------------	----------------------------

Maksimal utgangseffekt	< 100 mW
------------------------	----------

Opphavsretter og lisenser

For betjening og styring av kommunikasjonsmodulen bruker Miele egen eller fremmed programvare, som ikke faller inn under såkalte Open Source-lisensvilkår. Programvaren/programvarekomponentene er opphavsrettslig beskyttet. Miele og tredjeparts opphavsretter skal respekteres.

Videre inneholder kommunikasjonsmodulen som er integrert i produktet, programvarekomponenter som distribueres under open source-lisensvilkår. Du kan hente frem de inkluderte Open Source-komponentene sammen med tilhørende merknader om opphavsrett, kopier av de til enhver tid gjeldende lisensvilkårene samt eventuell annen informasjon lokalt per IP via en nettleser ([http\[s\]://<IP-adresse>/Licenses](http[s]://<IP-adresse>/Licenses)). Ansvars- og garantibestemmelsene for Open Source-lisensvilkår som man finner der, vil kun gjelde overfor den respektive rettighetshaveren.

Miele AS

Nesbruveien 71

1394 NESBRU

Postboks 194

1378 NESBRU

Telefon 67 17 31 00

E-mail: info@miele.no

Internett: www.miele.no

Foretaksnr. NO 919 157 089 MVA

Produsent:

Miele & Cie. KG

Carl-Miele-Straße 29

33332 Gütersloh

Tyskland

K 4002 ..., K 4003 ...

no-NO

M.-Nr. 12 542 760 / 02