

Instrucțiuni de utilizare și instalare Hotă

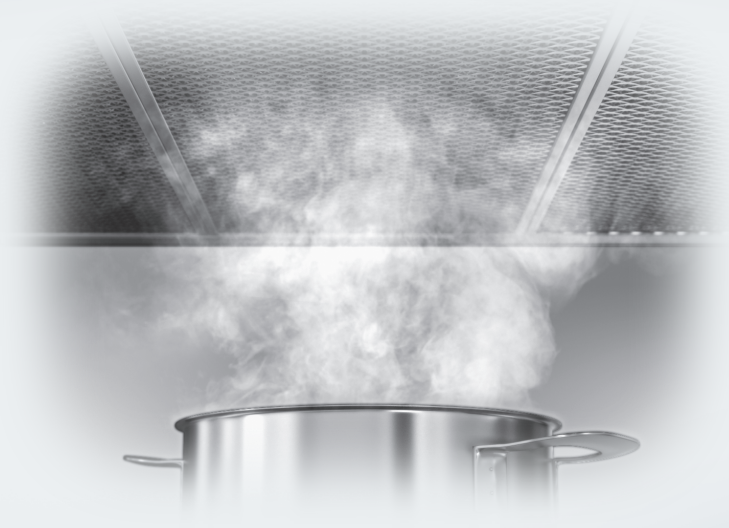

Este **esențial** să citiți instrucțiunile de utilizare și instalare înainte de instalare și punerea în funcțiune. Astfel vă protejați și evitați pagubele.

Cuprins

| | |
|---|-----------|
| Indicații de siguranță și avertizări | 4 |
| Contribuiți la protecția mediului înconjurător | 13 |
| Componentele hoteli | 14 |
| Descrierea modului de funcționare | 16 |
| Prima punere în funcțiune | 17 |
| Selectarea modului evacuare sau a modului recirculare | 17 |
| Configurarea Miele@home..... | 17 |
| Conectarea prin app..... | 18 |
| Conectarea prin WPS | 19 |
| Conectarea WiFi (resetare la setarea din fabrică) | 20 |
| Configurarea Con@ctivity..... | 21 |
| Con@ctivity prin intermediul rețelei dvs. WiFi (Con@ctivity 3.0)..... | 22 |
| Con@ctivity printr-o conexiune WiFi directă (Con@ctivity 3.0) | 22 |
| Reluați conexiunea..... | 23 |
| Utilizare (mod automat) | 24 |
| Gătire cu funcția Con@ctivity (mod automat)..... | 24 |
| Prăjire | 25 |
| leșirea temporară din modul automat | 26 |
| Revenirea în modul automat | 26 |
| Utilizare (mod manual) | 27 |
| Gătire fără funcția Con@ctivity (mod manual)..... | 27 |
| Pornirea ventilatorului..... | 27 |
| Selectarea nivelului de putere | 27 |
| Selectați al doilea nivel Booster | 27 |
| Selectarea opțiunii de funcționare prelungită | 28 |
| Oprirea ventilatorului | 28 |
| Pornirea/oprirea/reducerea luminozității sistemului de iluminat | 28 |
| Oprire de siguranță..... | 28 |
| Modificarea setărilor | 29 |
| Modificarea contorului orelor de funcționare a filtrelor de grăsime..... | 29 |
| Modificarea sau dezactivarea contorului orelor de funcționare al filtrului cu carbon..... | 30 |
| Dezactivarea funcției de gestionare a consumului de energie | 30 |
| Semnal sonor butoane cu senzori..... | 31 |
| Sfaturi pentru economisirea energiei | 32 |

| | |
|---|-----------|
| Curățare și întreținere | 33 |
| Carcasă | 33 |
| Indicații speciale pentru suprafețele din inox | 33 |
| Contoarele orelor de funcționare | 34 |
| Filtrul de grăsime | 34 |
| Schimbarea filtrului de grăsime | 36 |
| Filtrul cu carbon | 36 |
| Resetarea contorului orelor de funcționare al filtrelor cu carbon | 37 |
| Eliminarea filtrelor cu carbon | 37 |
| Filtre cu carbon regenerabile..... | 37 |
| Instalare | 38 |
| Înainte de instalare | 38 |
| Recomandări de montare | 38 |
| Material necesar pentru instalare | 38 |
| Material de instalare pentru sistemul recirculant | 39 |
| Dimensiuni aparat | 40 |
| Distanța dintre plită și hotă (S) | 43 |
| Inserați opritorul de adâncime (opțional)..... | 44 |
| Racordare pentru evacuarea aerului | 46 |
| Clapetă unisens | 47 |
| Condensul..... | 47 |
| Amortizor de zgomot..... | 48 |
| Conectare la rețeaua electrică..... | 49 |
| Serviciu Clienți | 50 |
| Contact în caz de defecțiuni | 50 |
| Poziția etichetei cu date tehnice | 50 |
| Garanție | 50 |
| Date tehnice | 51 |
| Accesorii opționale pentru sistemul recirculant | 51 |
| Declarație de conformitate | 52 |

Indicații de siguranță și avertizări

Această hotă corespunde prevederilor de siguranță prescrise. Utilizarea sa incorectă poate cauza, însă, accidentarea utilizatorilor și daune materiale.

Citiți cu atenție instrucțiunile de utilizare și instalare înainte de a utiliza hota pentru prima dată. Acestea conțin informații importante privind montarea, siguranța, utilizarea și întreținerea aparatului. Astfel vă protejați și evitați pagubele.

Conform standardului IEC 60335-1, compania Miele vă sugerează în mod explicit să citiți și să urmați capitolul privind instalarea aparatului, precum și indicațiile de siguranță și avertizările.

Compania Miele nu își asumă nici o răspundere pentru pagubele produse în urma nerespectării acestor indicații.

Păstrați aceste instrucțiuni de utilizare și instalare și transmiteți-le unui eventual viitor proprietar.

Întrebuințare adecvată

- ▶ Această hotă este proiectată pentru a fi folosită în mediu casnic, dar și în spații similare celui casnic.
- ▶ Această hotă nu este proiectată pentru utilizare în exterior.
- ▶ Această hotă trebuie utilizată doar ca aparat electrocasnic, pentru evacuarea vaporilor și eliminarea mirosurilor rezultate la gătit. Orice altă utilizare este interzisă.
- ▶ În modul recirculare, hota nu poate fi utilizată deasupra unei plite pe gaz pentru ventilarea încăperii în care este amplasată. Consultați un specialist în materie de gaz.

- ▶ Persoanele care din cauza abilităților fizice, senzoriale sau mentale sau a lipsei de experiență sau cunoștințe nu pot să utilizeze hota, trebuie să fie supravegheate în timpul utilizării. Aceste persoane au voie să utilizeze hota nesupravegheate numai dacă modul de utilizare li s-a explicat în așa fel încât să poată utiliza hota în siguranță. Ele trebuie să recunoască și să înțeleagă posibilele pericole ale unei utilizări incorecte.

Siguranța copiilor

- ▶ Copiii sub 8 ani nu au voie să se apropie de hotă, cu excepția cazului în care sunt supravegheați permanent.
- ▶ Copiii mai mari de 8 ani pot folosi hota fără a fi supravegheați, dacă utilizarea acesteia le-a fost clar explicată și dacă o pot utiliza în condiții de siguranță. Copiii trebuie să cunoască și să înțeleagă potențialele pericole ale unei utilizări incorecte.
- ▶ Copiii nesupravegheați nu au voie să curețe sau să îngrijească hota.
- ▶ Supravegheați copiii care se află în apropierea hotei. Nu lăsați niciodată copiii să se joace cu hota.
- ▶ Sistemul de iluminat emană o lumină foarte intensă. Aveți grijă ca în special bebelușii să nu privească direct spre lumină.
- ▶ Pericol de asfixiere! Nu lăsați ambalajele (de exemplu, folii) la îndemâna copiilor. Prin joacă, aceștia se pot sufoca înfășurându-se în ambalaje sau punându-și-le peste față.

Indicații de siguranță și avertizări

Măsuri tehnice de siguranță

- ▶ Lucrările necorespunzătoare de instalare, întreținere sau reparație pot implica pericole considerabile pentru utilizator. Lucrările de instalare, întreținere sau reparație se efectuează doar de către specialiști autorizați de compania Miele.
- ▶ Deteriorările hotei pot pune în pericol siguranța dumneavoastră. Verificați hota pentru a identifica defecțiunile vizibile. În nici un caz nu utilizați o hotă avariată.
- ▶ Siguranța electrică a hotei este garantată numai dacă aceasta este conectată la un sistem de pământare instalat conform normelor aplicabile. Este foarte important ca această cerință fundamentală de protecție să fie respectată. Dacă aveți nelămuriri, solicitați unui electrician calificat să verifice instalația electrică a locuinței.
- ▶ Este posibilă funcționarea temporară sau permanentă pe un sistem de alimentare cu energie autosuficient sau nesincron de rețea (cum ar fi rețele insulare, sisteme de rezervă). Condiția prealabilă pentru funcționare este ca sistemul de alimentare cu energie să respecte cerințele EN 50160 sau unul comparabil. Măsurile de protecție prevăzute în instalația casei și în acest produs Miele trebuie asigurate, de asemenea, în ceea ce privește funcția și modul de funcționare a acestora în operare autonomă sau în funcționare nesincronă a rețelei sau trebuie înlocuite cu măsuri echivalente în instalare. Așa cum este descris, de exemplu, în publicația curentă a VDE-AR-E 2510-2.
- ▶ Datele de conectare de pe eticheta cu date tehnice a hotei (frecvență și tensiune) trebuie să corespundă instalației electrice din locuință, pentru a preveni avariarea hotei. Înainte de conectare, comparați datele de conectare. Dacă aveți nelămuriri, consultați un electrician calificat.
- ▶ Prizele multiple sau prelungitoarele nu garantează siguranța necesară (pericol de incendiu). Nu le folosiți pentru a conecta hota la rețeaua de energie electrică.

Indicații de siguranță și avertizări

- ▶ Din motive de siguranță, această hotă trebuie încastrată înainte de utilizare.
- ▶ Nu este permisă utilizarea acestei hote în locații mobile (de exemplu pe ambarcațiuni).
- ▶ Atingerea racordurilor sub tensiune și modificarea structurii electrice și mecanice pot fi foarte periculoase pentru utilizator și pot cauza defecțiuni de funcționare a hotei.
Deschideți carcasa doar urmând instrucțiunile de montare și întreținere.
- ▶ Garanția se anulează dacă hota nu este reparată de către un serviciu de asistență tehnică autorizat de Miele.
- ▶ Un cablu de conectare defect trebuie înlocuit numai de către un specialist calificat.
- ▶ Lămpile pentru iluminare sunt instalate permanent. Înlocuirea trebuie efectuată de către un tehnician autorizat de compania Miele sau de către Serviciul Clienți Miele.
- ▶ În timpul lucrărilor de instalare, întreținere și reparare, hota trebuie deconectată complet de la rețeaua electrică. Hota este complet deconectată de la rețeaua electrică doar atunci când:
 - siguranțele instalației electrice sunt decuplate sau
 - siguranțele fuzibile ale instalației electrice sunt deșurubate sau
 - ștecărul (dacă există) este scos din priză. În acest scop, nu trageți de cablul de alimentare cu energie electrică, ci de ștecăr.

Indicații de siguranță și avertizări

Utilizarea hotei concomitent cu alte aparate de încălzire, care funcționează pe baza aerului din încăpere

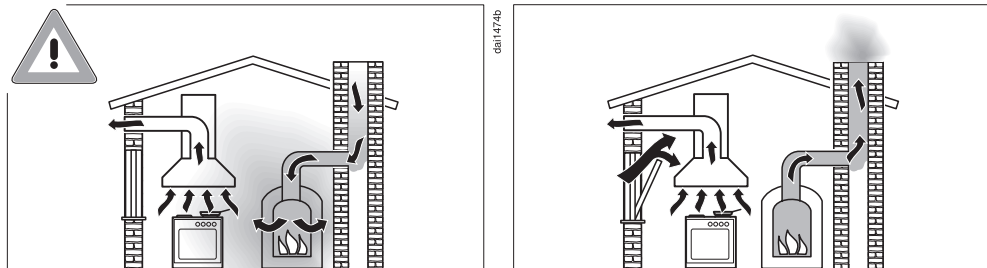

⚠ Pericol de otrăvire cu gazele de ardere.

Procedați cu mare atenție când folosiți hota concomitent și în aceeași încăpere sau parte a locuinței cu un alt aparat de încălzire, care funcționează pe baza aerului din încăpere.

Acestea aspiră aerul din încăpere și evacuează gazele emanate printr-o instalație de evacuare (de exemplu coș). Asemenea aparate includ boilere și încălzitoare pe bază de gaz, ulei, lemn sau cărbune, calorifere cu flux continuu de apă și alte tipuri de încălzitoare pe bază de apă, plite, mașini de gătit sau cuptoare pe gaz.

Hota absoarbe aer din încăperea unde este instalată, dar și din încăperea învecinate. Acest lucru este valabil în următoarele moduri de funcționare:

- evacuare,
- recirculare cu casetă de recirculare amplasată în afara încăperii.

Fără aer suficient, se va crea o presiune negativă. Instalația de încălzire poate fi privată de oxigen. Lipsa oxigenului diminuează combustia.

Gazele nocive precum monoxidul de carbon pot fi atrase din coș sau din conducta de evacuare înapoi în încăpere.

Pericol de moarte.

Indicații de siguranță și avertizări

Pentru a asigura funcționarea în condiții de siguranță a hotei și pentru a împiedica absorbția gazelor emise de instalațiile de încălzire înapoi în încăperea atunci când hota și încălzitorul funcționează simultan, în încăperea este admisă o presiune negativă de cel mult 4 Pa (0,04 mbari).

Ventilația poate fi întreținută prin intermediul unor guri de aerisire care să nu poată fi blocate, în ferestre sau uși. Aceste guri de aerisire trebuie să fie suficient de mari. O singură cărămidă de ventilație în general nu este suficientă pentru a asigura o aerisire suficientă.

Luați în considerare întregul sistem de ventilare al locuinței. Dacă aveți nelămuriri, urmați sfatul unui inginer constructor calificat sau al unui instalator autorizat în lucrări legate de gaze.

În cazul în care folosiți hota în sistem recirculant, cu evacuarea aerului în încăperea în care este instalată hota, utilizarea concomitentă a unui aparat de încălzire care funcționează pe baza aerului din încălzire este nepericuloasă.

Indicații de siguranță și avertizări

Utilizare corectă

► Flăcările deschise prezintă pericol de incendiu.

Nu lucrați cu flăcări deschise sub hotă. Astfel, este interzisă flambarea și gătitul la gril cu flacăra deschisă. Când este pornită, hota poate atrage flăcările în filtru. Particulele de grăsime depuse reprezintă pericol de incendiu.

► Căldura puternică generată atunci când gătiți pe un arzător cu gaz poate să ducă la deteriorarea hotei.

- Asigurați-vă că toate arzătoarele aflate în funcțiune sunt întotdeauna acoperite de un vas. Stingeți arzătoarele chiar dacă luați vasele de pe ele pentru scurt timp.
- Alegeți vase potrivite pentru mărimea arzătorului.
- Reglați flacăra arzătorului astfel încât să nu depășească baza vasului.
- Evitați încălzirea excesivă a vasului în care gătiți (de ex. la tigăile Wok).

► Hota se poate coroda din cauza condensului.

Porniți întotdeauna hota când utilizați arzătoare, astfel încât să nu se poată forma condens.

► Uleiurile și grăsimile încinse se pot autoaprinde și pot aprinde hota.

Supravegheați tigăile, cratițele și friteuzele atunci când lucrați cu uleiuri și grăsimi. Și gătitul la gril pe grătare electrice trebuie supravegheat permanent din acest motiv.

- ▶ Depunerile de grăsime și murdărie pot afecta funcționarea hotei. Nu utilizați niciodată hota fără filtrele de grăsime montate, pentru a garanta curățarea vaporilor.
- ▶ Hota se poate încinge de la căldura emanată în timpul gătirii. Atingeți carcasa și filtrele de grăsime abia după ce hota s-a răcit.

Instalare corespunzătoare

- ▶ Vă rugăm să rețineți instrucțiunile producătorului pentru aparatul dvs. de gătit cu privire la faptul dacă este permis să îl utilizați în combinație cu o hotă.
- ▶ Nu este permisă montarea hotei deasupra unui sistem de încălzire care funcționează cu combustibil solid.
- ▶ O distanță prea mică între aragaz/plită și hotă poate duce la deteriorarea hotei.
Distanțele dintre aragaz/plită și partea inferioară a hotei, date în capitolul „Instalare” din acest manual, trebuie respectate, cu excepția cazului în care producătorul aragazului/plitei recomandă o distanță mai mare de siguranță.
Dacă folosiți mai multe aparate de gătit sub aceeași hotă, pentru care se recomandă distanțe de siguranță diferite până la hotă, alegeți distanța mai mare.
- ▶ Pentru fixarea hotei, respectați indicațiile din capitolul „Instalare”.
- ▶ Componentele pot avea margini ascuțite care pot provoca vătămări.
În timpul montajului purtați mănuși cu protecție la tăiere.
- ▶ Toate conductele, țevile și furtunurile sistemului de ventilare trebuie să fie fabricate din materiale neinflamabile. Acestea pot fi achiziționate din magazinele specializate sau de la Serviciul de asistență tehnică Miele.
- ▶ Nu conectați hota la un coș sau la o conductă de aerisire aflate în uz, și nici la conducte care ventilează încăperi cu șemineuri.

Indicații de siguranță și avertizări

▶ Dacă doriți să evacuați aerul printr-un coș sau conductă de ventilație care nu mai este în uz, trebuie respectate instrucțiunile autorităților.

Curățare și întreținere

▶ Există pericol de incendiu dacă nu se efectuează curățenia conform indicațiilor din aceste instrucțiuni de utilizare.

▶ Aburii de la un dispozitiv de curățare cu aburi pot pătrunde la piesele electrice, provocând un scurt-circuit.

De aceea nu folosiți niciodată un dispozitiv de curățare cu aburi pentru curățarea hotei.

Accesorii și piese de schimb

▶ Utilizați doar accesorii originale Miele. În cazul în care se montează sau integrează alte componente, se pierde posibilitatea de a putea emite pretenții privind garanția ori răspunderea pentru produs.

▶ Miele garantează respectarea cerințelor de siguranță numai dacă sunt utilizate piese de schimb originale. Componentele defecte trebuie înlocuite doar cu piese de schimb originale.

▶ Miele vă oferă o garanție a produsului de până la 15 ani, dar nu mai puțin de 10 ani, după ieșirea din producția de serie a hotei dumneavoastră, pentru piesele de schimb care asigură funcționalitatea acestuia.

Aruncarea ambalajului

Ambalajul este folosit pentru manipulare și protejează aparatul împotriva deteriorării în timpul transportului. Ambalajul de transport și protecție a fost fabricat din materiale care nu dăunează mediului înconjurător la eliminarea ca deșeu și prin urmare poate fi reciclat.

Prin readucerea ambalajului în circuitul materialelor, contribuiți la economisirea materiilor prime. Utilizați opțiuni de colectare și returnare a materialelor reciclabile specifice fiecărui material. Distribuitorul Miele va prelua înapoi ambalajul de transport.

Aruncarea aparatului vechi

Echipamentele electrice și electronice vechi conțin adesea materiale valoroase. Acestea conțin însă și substanțe, amestecuri și componente necesare pentru funcționarea și siguranța aparatelor. Aceste substanțe, prin manevrare sau aruncare incorectă, pot reprezenta un risc pentru sănătatea oamenilor și mediul înconjurător. De aceea, nu aruncați niciodată vechiul aparat împreună cu gunoii menajer.



Pentru predarea și valorificarea aparatelor electrice și electronice apălați la unitățile oficiale de colectare și livrare gratuită ale autorităților locale, reprezentanței sau companiei Miele. Aveți responsabilitatea legală de a șterge datele personale de pe aparatul pe care îl duceți la casat. Aveți responsabilitatea legală să eliminați în mod nedistructiv bateriile și acumulatorii vechi care nu sunt încastrați în dispozitiv, precum și lămpile care pot fi îndepărtate nedistructiv. Duceți-le la un punct de colectare adecvat unde pot fi predate gratuit. Asigurați-vă că aparatul vechi nu prezintă niciun pericol pentru copii în decursul perioadei de depozitare în vederea eliminării.

Componentele hotiei

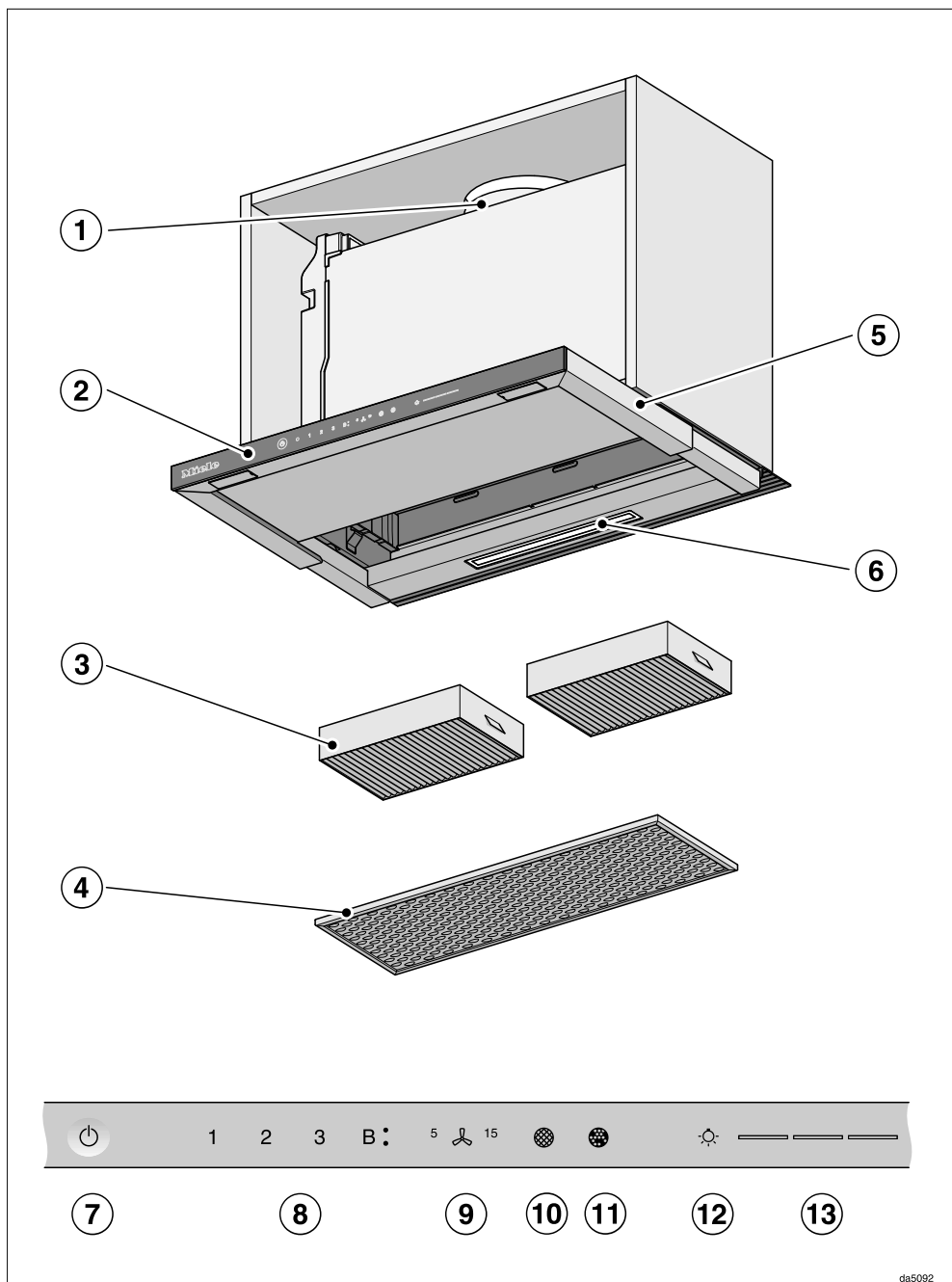

da5092

- ① Racord de evacuare
- ② Comenzi
- ③ Filtru cu carbon
Filtre cu carbon pentru mirosuri, de unică folosință sau regenerabile
Accesorii opționale pentru sistemul recirculant
- ④ Filtru de grăsime
- ⑤ Colector de vapori extensibil
- ⑥ Sistem pentru iluminarea plitei
- ⑦ Buton cu senzor pentru pornirea și oprirea hotei
- ⑧ Butoane cu senzor pentru pornirea și oprirea ventilatorului și pentru setarea nivelului de putere al ventilatorului
- ⑨ Buton cu senzor pentru opțiunea de funcționare prelungită
- ⑩ Buton cu senzor pentru contorul orelor de funcționare al filtrului de grăsime
- ⑪ Buton cu senzor pentru contorul orelor de funcționare al filtrelor cu carbon
- ⑫ Buton cu senzor pentru pornirea, oprirea și reducerea luminozității sistemului de iluminat
- ⑬ Butoane cu senzor pentru selectarea și afișarea nivelurilor de iluminare

Descrierea modului de funcționare

În funcție de modelul hotei, sunt disponibile următoarele moduri de funcționare:

Modul evacuare



Aerul este absorbit și curățat de filtrul de grăsime, fiind apoi evacuat în afară.

Modul recirculare

(numai împreună cu un kit de conversie și un filtru cu carbon, disponibile ca accesorii opționale; consultați capitolul „Date tehnice“)



Aerul este absorbit și curățat mai întâi de filtrul de grăsime, iar apoi de filtrul cu carbon. Aerul este apoi reîntors în bucătărie.

caj10404a

caj10404b



Selectarea modului evacuare sau a modului recirculare

Hota este adecvată pentru modul evacuare și modul recirculare. Puterea ventilatorului este adaptată modului de funcționare ales. Modul recirculare este setat din fabricație. Pentru modul evacuare trebuie să reconfigurați hota.

Reconfigurarea pe modul evacuare se efectuează prin dezactivarea contorului orelor de funcționare pentru filtrul/filtrele cu carbon.

- Atingeți butonul de Pornire/Oprire .

Toate simbolurile se aprind cu o luminozitate redusă.

- Țineți apăsat butonul de funcționare prelungită  până când simbolurile pentru filtrul de grăsime  și filtrul cu carbon  se aprind.

- Atingeți simbolul filtrului cu carbon .

Simbolul filtrului cu carbon  și unul dintre nivelurile de putere a ventilatorului vor începe să clipească.

- Atingeți butonul **B**.

- Confirmați selecția apăsând butonul filtrului cu carbon .

Toate indicatoarele luminoase se sting.

Modul evacuare este setat.

Dacă nu confirmați selecția în decurs de 4 minute, hota va reveni automat la setarea inițială.

Configurarea Miele@home

Trebuie să dispuneți de:

- o rețea WiFi
- aplicația Miele
- un cont de utilizator la Miele. Puteți crea contul de utilizator prin aplicația Miele.

Hota dvs. este dotată cu un modul WiFi integrat. Conectați hota la rețeaua WiFi de la domiciliul dumneavoastră. Apoi puteți opera hota prin aplicația Miele.

Dacă plita dvs. Miele este conectată la rețeaua dvs. WiFi, puteți să folosiți comanda automată a hotei prin intermediul funcției Con@ctivity.

Asigurați-vă că în locul de instalare al hotei există o rețea WiFi cu un semnal suficient de puternic.

Cu ajutorul Aplicației Miele sau prin WPS puteți realiza conexiunea la rețeaua WiFi de acasă.

Prima punere în funcțiune

Disponibilitate Miele@home

Utilizarea Miele App depinde de disponibilitatea Miele@home Services în țara dvs.

Serviciul Miele@home nu este disponibil în toate țările.

Informații privind disponibilitatea sunt disponibile pe site-ul web www.miele.ro.

Aplicația Miele

Aplicația Miele poate fi descărcată gratuit de pe Apple App Store® sau Google Play Store™.



Conectarea prin app

Puteți să realizați conexiunea la rețeaua prin aplicația Miele.

- Instalați aplicația Miele pe dispozitivul dvs. mobil.

Pentru conectare aveți nevoie de:

1. Parola rețelei WiFi
2. Parola hoteli



Parola hoteli este formată din ultimele 9 cifre ale numărului de fabricație înscris pe eticheta cu date tehnice.

Eticheta cu date tehnice este vizibilă la scoaterea filtrelor de grăsime.



- Porniți conectarea aparatului în aplicație. Urmați pașii de conectare.



Dacă vi se solicită să activați WiFi-ul hoteli, procedați după cum urmează:

Prima punere în funcțiune

- Atingeți butonul de Pornire/Oprire .

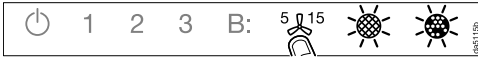
Toate simbolurile se aprind cu o luminozitate redusă.



- Țineți apăsat butonul de funcționare prelungită ⁵ ¹⁵ până când simbolurile pentru filtrul de grăsime  și filtrul cu carbon  se aprind.

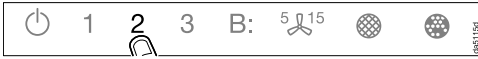

- Atingeți butonul **2**.



2 stă aprins continuu, **3** clipește.

În următoarele 2 minute hota este pregătită pentru conectare.



- Urmați pașii din aplicație.



După realizarea conectării, **2** și **3** sunt aprinse continuu.

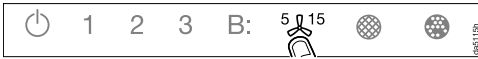

- Părăsiți modul de conectare de pe hotă atingând butonul pentru funcționare prelungită ⁵ ¹⁵.

Hota poate fi operată acum prin aplicație.



Conectarea prin WPS

Routerul WiFi trebuie să fie compatibil WPS (WiFi Protected Setup).

- Atingeți butonul de Pornire/Oprire .

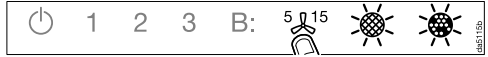
Toate simbolurile se aprind cu o luminozitate redusă.



- Țineți apăsat butonul de funcționare prelungită ⁵ ¹⁵ până când simbolurile pentru filtrul de grăsime  și filtrul cu carbon  se aprind.



- Atingeți butonul **2**.



2 stă aprins continuu, **3** clipește.

Conexiunea WiFi trebuie pornită simultan la hotă și la routerul WPS.



- După câteva secunde apăsați butonul **B** de pe hotă.



După puțin timp **2** este aprins continuu, iar **3** și **B** clipeșc.

În următoarele două minute hota este pregătită pentru conectare.

Prima punere în funcțiune



- Porniți conexiunea WPS de pe routerul WiFi.

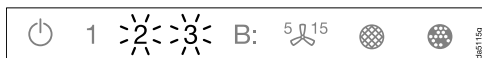

După realizarea conectării, **2** și **3** sunt aprinse continuu.

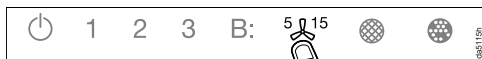

- Părăsiți modul de conectare de pe hota atingând butonul pentru funcționarea prelungită ⁵15.

Hota poate fi operată acum prin aplicație.

Dacă nu s-a realizat conexiunea, este posibil să nu fi activat WPS la router suficient de repede. Efectuați din nou pașii de mai sus.

Sfat: Dacă routerul dvs. WiFi nu dispune de WPS ca metodă de conectare, folosiți appul Miele@mobile pentru conectare.



Conectarea WiFi (resetare la setarea din fabrică)

Pentru a configura o nouă conexiune WiFi, trebuie mai întâi dezactivată conexiunea WiFi existentă.

- Atingeți butonul de Pornire/Opreire .

Toate simbolurile se aprind cu o luminozitate redusă.



- Țineți apăsat butonul de funcționare prelungită ⁵15 până când simbolurile pentru filtrul de grăsime  și filtrul cu carbon  se aprind.



- Atingeți butonul **1**.

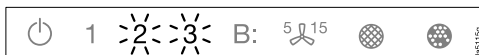

În cazul unei conexiuni WiFi existente, **2** și **3** sunt aprinse continuu.

În următoarele două minute hota este pregătită pentru deconectare.

Prima punere în funcțiune

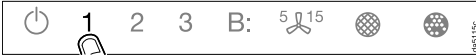

■ Atingeți butonul **1**.

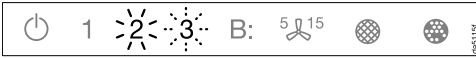

2 este aprins continuu, iar **3** clipește.

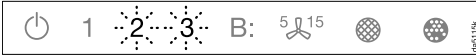

După câteva secunde **2** și **3** clipeesc. Conexiunea este dezactivată.



■ Părăsiți modul de deconectare de pe hotă atingând butonul pentru funcționare prelungită ⁵ ¹⁵.

Conexiunea WiFi este dezactivată. Se poate realiza o nouă conexiune.

Configurarea Con@ctivity

Con@ctivity descrie comunicarea directă dintre plita electrică Miele și o hotă Miele. Ea permite utilizarea automată a hotei în funcție de starea plitei electrice Miele, instalate sub hotă.

- Când porniți plita, sistemul de iluminat al hotei se aprinde și ventilatorul hotei intră în funcțiune după scurt timp.
- În timpul gătirii, hota își setează în mod automat nivelul de putere. Nivelul de putere depinde de numărul arzătoarelor pornite și de nivelul acestora de putere.
- După ce opriți plita, ventilatorul și sistemul de iluminat al hotei se vor opri automat după o anumită perioadă de timp.

Pentru informații detaliate despre funcționare, consultați capitolul „Utilizare“.

Prima punere în funcțiune

Con@ctivity prin intermediul rețelei dvs. WiFi (Con@ctivity 3.0)

Înainte de a începe, verificați următoarele:

- rețea WiFi pentru acasă
- plită Miele cu capacitate de conectare prin WiFi

- Conectați hota și plita la rețeaua dvs. WiFi (consultați secțiunea „Configurarea Miele@home”).

Funcția Con@ctivity este activată automat.

Con@ctivity printr-o conexiune WiFi directă (Con@ctivity 3.0)

Înainte de a începe, verificați următoarele:



- Plită Miele cu capacitate de conectare prin WiFi

Dacă nu dispuneți de o rețea WiFi, puteți să realizați o conexiune directă între plită și hotă.

- Atingeți butonul de Pornire/Oprire .

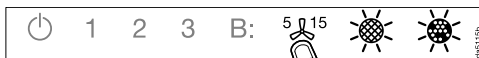
Toate simbolurile se aprind cu o luminozitate redusă.



- Țineți apăsat butonul de funcționare prelungită  până când simbolurile pentru filtrul de grăsime  și filtrul cu carbon  se aprind.

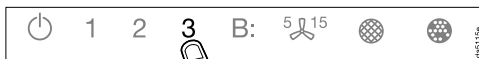

- Atingeți butonul **3**.

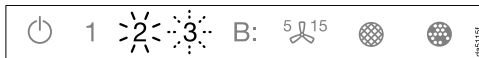

2 stă aprins continuu, **3** clipește.

În următoarele 2 minute hota este pregătită pentru conectare.

- Porniți conexiunea WiFi la plită. Pentru informații suplimentare, consultați instrucțiunile de utilizare ale plitei.



După realizarea conectării, **2** și **3** sunt aprinse continuu.

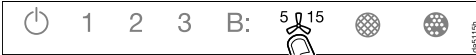

- Părăsiți modul de conectare de pe hotă atingând butonul pentru funcționare prelungită ⁵15.

Funcția Con@ctivity este activată.

Dacă există conexiunea directă WiFi, plita și hota nu pot fi conectate la o rețea pe care o aveți acasă. Dacă doriți să realizați acest lucru mai târziu, trebuie anulată mai întâi conexiunea directă WiFi dintre plită și hotă (consultați secțiunea „Deconectarea WiFi”).

Reluați conexiunea



În cazul în care conexiunea nu este posibilă, vor clipi indicatoroarele **2** și **3**, sau procesul va fi anulat de hotă.

- Anulați conexiunea directă WiFi dintre plită și hotă (consultați secțiunea „Deconectarea WiFi”).
- Repetați conexiunea.

Utilizare (mod automat)

Dacă este activată funcția Con@ctivity, hota funcționează întotdeauna în modul automat (consultați capitolul „Prima punere în funcțiune”, secțiunea „Configurarea Con@ctivity”).

Dacă doriți să operați manual hota, respectați capitolul „Utilizare (mod manual)”, secțiunea „Gătire fără funcția Con@ctivity”.

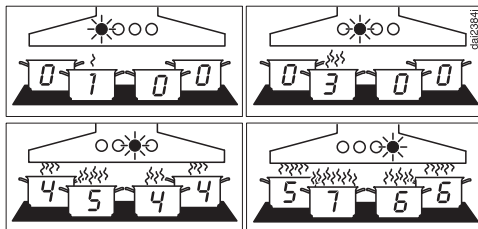

Exemple pentru nivelurile 1 până la B ale ventilatorului

Gătire cu funcția Con@ctivity (mod automat)

- Porniți un arzător la nivelul de putere dorit.

Se aprinde lumina hotei.

- Scoateți în afară colectorul de vapori.

Ventilatorul va porni la nivelul 2.

În timpul gătirii, hota își setează în mod automat nivelul de putere.

Nivelul hotei depinde de puterea totală a plitei, adică numărul de arzătoare pornite și nivelurile de putere setate.

- Dacă selectați un nivel de putere mai mare la plită sau dacă porniți mai multe arzătoare, hota trece automat pe un nivel de putere mai mare.
- Dacă reduceți nivelul de putere al plitei sau opriți o parte din arzătoare, se adaptează automat și nivelul de putere al hotei.

Timp de reacție

Hota reacționează cu temporizare. Se are în vedere faptul că modificarea nivelului de putere al plitei nu conduce imediat la generarea a mai mulți sau mai puțini vapori.

Deoarece plita transmite informații către hotă la anumite intervale, acest lucru poate conduce de asemenea la unele întâzieri.

Reacția se produce în interval de câteva secunde sau minute.

Prăjire

- Pentru încălzirea vasului de gătit înainte de prăjire, porniți un arzător la treapta cea mai înaltă. Apoi, pentru un interval de aprox. 10 secunde până la 4 minute, setați arzătorul la o treaptă mai redusă (60 de secunde până la 5 minute în cazul unei plite Highlight).

Hota recunoaște un proces de prăjire.

Hota pornește automat și, după reducerea puterii plitei, trece în nivelul de putere 3 și rămâne în acest nivel timp de aprox. 5 minute.

Apoi nivelul de putere al hotei este stabilit din nou de funcția Con@ctivity.

Puteți să reglați manual un alt nivel de putere al hotei.

Oprire

- Opriți toate arzătoarele.

Puterea ventilatorului hotei este redusă treptat pe parcursul următoarelor minute iar apoi ventilatorul este oprit complet.

Astfel aerul din bucătărie este curățat de vapori și mirosuri.

- De la nivelul Booster, ventilatorul trece imediat înapoi pe nivelul 3.
- Dacă ventilatorul funcționează pe nivelul 3, acesta trece după 1 minut înapoi pe nivelul 2.
- Din nivelul 2, ventilatorul trece după 2 minute înapoi pe nivelul 1.
- După 2 minute de funcționare pe nivelul 1, ventilatorul se oprește.
- După alte 30 de secunde, iluminatul plitei se stinge.

Gătitul s-a terminat.

Dacă colectorul de aburi rămâne scos, hota se va reporni automat la următoarea pornire a plitei: mai întâi pentru scurt timp la nivelul **2**, apoi imediat la nivelul **1**. Funcționarea ulterioară este automată.

Utilizare (mod automat)

Ieșirea temporară din modul automat

În timp ce gătiți, puteți să ieșiți temporar din modul automat după cum urmează:

- Selectați manual un alt nivel al ventilatorului sau
- Opriți manual hota sau
- Activați opțiunea de funcționare prelungită  a hotei. Ventilatorul se oprește după timpul de funcționare prelungită selectat, iar lumina rămâne pornită.

Funcțiile hotei pot fi acum operate manual (consultați capitolul „Utilizare (mod manual)“).

Revenirea în modul automat

Hota revine în modul automat, dacă:

- După selectarea manuală a nivelului de putere al ventilatorului, hota nu este operată timp de aprox. 5 minute sau
- Nivelul de putere selectat manual corespunde din nou celui automat sau
- Ventilatorul hotei și plita au fost oprite timp de minimum 30 de secunde. La următoarea pornire a plitei, hota pornește în modul automat.

Aveți și posibilitatea de a opera manual hota pentru un program de gătire complet.

- Pentru aceasta, porniți ventilatorul hotei **înainte** de plită.

Dacă după gătit hota și plita au fost oprite timp de minimum 30 de secunde, la următoarea pornire a plitei, hota pornește în modul automat.

Gătire fără funcția Con@ctivity (mod manual)

Hota trebuie operată manual dacă:

- Funcția Con@ctivity nu este activată.
- Ați dezactivat temporar funcția Con@ctivity (consultați capitolul „Utilizare (mod automat)”, secțiunea „leșirea temporară din modul automat”).

Pornirea ventilatorului

Porniți ventilatorul de îndată ce începeți să gătiți. Astfel, aburul de la gătit este evacuat încă de la început.

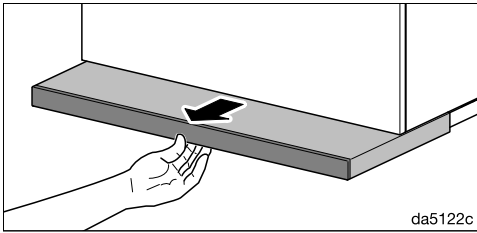

- Scoateți în afară colectorul de vapori. Pentru a obține o extracție optimă și un nivel scăzut de zgomot, trageți complet colectorul de vapori.

Ventilatorul va porni la nivelul **2**.

Selectarea nivelului de putere

În funcție de intensitatea vaporilor și mirosurilor, vă stau la dispoziție nivelurile de putere **1** până la **3**, care sunt în general suficiente pentru gătitul obișnuit.

Pentru perioade scurte, când se produc mulți vapori și mirosuri puternice în timpul gătitului, de ex. când prăjiți carne, este indicat să alegeți nivelul **Booster B**.

- Atingeți butoanele **1** până la **B** pentru a selecta nivelul de putere dorit.

Selectați al doilea nivel Booster

- Dacă selectați un nivel Booster, va clipi simbolul **B**. Dacă doriți o treaptă de putere și mai mare, atingeți butonul **B** din nou.

Simbolul **B** se aprinde.

Este activat al doilea nivel Booster. Debitul de aer este mărit pentru o perioadă scurtă de timp.

Resetarea nivelurilor Booster

Dacă funcția de gestionare a consumului de energie (Powermanagement) este activată, după 5 minute primul nivel Booster **B** revine automat la nivelul **3**.

Al doilea nivel Booster **B** revine automat după 2 minute (chiar dacă funcția de gestionare a consumului de energie este dezactivată).









Utilizare (mod manual)

Selectarea opțiunii de funcționare prelungită

Lăsați ventilatorul în funcțiune câteva minute după încheierea gătitului. Astfel aerul din bucătărie este curățat de vapori și mirosuri.

Se evită mirosurile reziduale din hotă.



Opțiunea de funcționare prelungită face ca ventilatorul să se oprească automat după o perioadă de timp preselectată.

- După încheierea gătitului, apăsați butonul de funcționare prelungită ⁵¹⁵.
- Apăsați de 1 ori: Ventilatorul se va opri după 5 minute (se va aprinde  5).
- Apăsați de 2 ori: Ventilatorul se va opri după 15 minute (se va aprinde  15).
- Dacă apăsați din nou butonul de funcționare prelungită ⁵¹⁵, ventilatorul rămâne pornit (⁵¹⁵ se stinge).



Oprirea ventilatorului

- Dacă atingeți din nou butonul pentru nivelul activ al ventilatorului, ventilatorul se oprește.
- Colectorul de vapori se oprește și atunci când apăsați ventilatorul.

Pornirea/oprirea/reducerea luminozității sistemului de iluminat

- Puteți aprinde și opri iluminarea plitei trăgând și împingând colectorul de vapori sau atingând butonul de iluminare .
- Dacă doriți să porniți iluminarea plitei doar când colectorul de vapori este retras, mai întâi atingeți butonul Pornit/Oprit  și apoi butonul de iluminare .

La pornire, sistemul de iluminat se aprinde la luminozitatea maximă. Toate cele 3 bare de lângă butonul de iluminat  se aprind.

- Cu lumina aprinsă, țineți apăsat butonul de iluminat . Intensitatea scade până când eliberați butonul.
- Dacă țineți din nou apăsat butonul de iluminat , luminozitatea crește până când eliberați butonul.
- Alternativ, puteți selecta 3 niveluri de luminozitate atingând barele de lângă butonul de iluminat .

Oprire de siguranță

Dacă funcția de gestionare a consumului de energie (Powermanagement) este dezactivată, ventilatorul și iluminatul se vor opri automat după 12 ore.

- Pentru repornire apăsați butonul de Pornire/Oprire .

Modificarea contorului orelor de funcționare a filtrelor de grăsime



Puteți programa contorul orelor de funcționare a filtrelor de grăsime în funcție de stilul în care gătiți.

Din fabricație este setat un interval de curățare de 30 de ore.

- Selectați o perioadă mai scurtă, de 20 de ore, dacă gătiți deseori mâncare friptă sau prăjită.
- Și dacă gătiți ocazional este bine să selectați un interval de curățare mai scurt. Astfel se previne întărirea grăsimii acumulate, care îngreunează curățarea.
- Selectați un interval de curățare mai lung, de 40 sau 50 de ore, dacă gătiți regulat cu foarte puțină grăsime.

- Atingeți butonul de Pornire/Oprere .

Toate simbolurile se aprind cu o luminozitate redusă.

- Țineți apăsat butonul de funcționare prelungită  până când simbolurile pentru filtrul de grăsime  și filtrul cu carbon  se aprind.

- Atingeți filtrului de grăsime .

Simbolul filtrului de grăsime  și unul dintre nivelurile de putere a ventilatorului vor începe să clipească.

Indicatoarele **1** până la **B** arată perioada programată:

| | |
|----------------|--------|
| 1 | 20 ore |
| 2 | 30 ore |
| 3 | 40 ore |
| B | 50 ore |

- Atingeți cifrele pentru a selecta timpul dorit.

- Confirmați selecția, apăsând butonul filtrului de grăsime . Dacă nu confirmați selecția în decurs de 4 minute, hota va reveni automat la setarea inițială.

Modificarea setărilor

Modificarea sau dezactivarea contorului orelor de funcționare al filtrului cu carbon

Filtrele cu carbon sunt necesare la utilizarea hoteli în sistem recirculant.



Puteți programa contorul orelor de funcționare a filtrelor de grăsime în funcție de stilul în care gătiți.

Pentru modul evacuare acesta trebuie dezactivat.

Din fabricație este setat un interval de înlocuire de 180 de ore.

■ Atingeți butonul de Pornire/Oprire .

Toate simbolurile se aprind cu o luminozitate redusă.

■ Țineți apăsat butonul de funcționare prelungită  până când simbolurile pentru filtrul de grăsime  și filtrul cu carbon  se aprind.

■ Atingeți simbolul filtrului cu carbon .

Simbolul filtrului cu carbon  și unul dintre nivelurile de putere a ventilatorului vor începe să clipească.

Indicatoarele **1** până la **B** arată perioada programată:

| | |
|----------------|------------|
| 1 | 120 ore |
| 2 | 180 ore |
| 3 | 240 ore |
| B | dezactivat |

■ Atingeți cifrele pentru a selecta timpul dorit.

■ Confirmați selecția apăsând butonul filtrului cu carbon . Dacă nu confirmați selecția în decurs de 4 minute, hota va reveni automat la setarea inițială.

Dezactivarea funcției de gestionare a consumului de energie



Țineți cont că dezactivarea poate duce la un consum sporit de energie.

Activarea/dezactivarea funcției de gestionare a consumului de energie

■ Atingeți butonul de Pornire/Oprire .

Toate simbolurile se aprind cu o luminozitate redusă.

■ Apăsați și mențineți apăsat butonul funcționare prelungită .

După câteva secunde, filtrele de grăsime  și filtrele cu carbon , după alte 5 secunde se aprinde afișajul **1** de pe afișajul nivelului de putere a ventilatorului.

■ Apoi atingeți pe rând

- butonul de iluminat ,

- butonul **1** și din nou

- butonul de iluminat .

În cazul în care funcția de gestionare a consumului de energie (Powermanagement) este activată, indicatoarele **1** și **B** sunt aprinse continuu.

Dacă funcția este dezactivată, indicatoarele **1** și **B** clipeșc.

■ Pentru a dezactiva funcția de gestionare a consumului de energie (Powermanagement), atingeți butonul **1**.

Indicatoarele **1** și **B** vor clipi.

■ Pentru activare atingeți butonul **B**.

Afișajele **1** și **B** vor rămâne aprinse continuu.

- Confirmați procesul cu butonul de funcționare prelungită .

Toate indicatoarele luminoase de sting.

Dacă nu confirmați procesul în decurs de 4 minute, se menține vechea setare.



Semnal sonor butoane cu senzori

Dacă selectați o funcție cu ajutorul butoanelor cu senzori se aude un scurt semnal sonor de confirmare.

Semnalul sonor se poate dezactiva.

- Atingeți butonul de Pornire/Oprire .

Toate simbolurile se aprind cu o luminozitate redusă.

- Țineți apăsat butonul de funcționare prelungită  până când simbolurile pentru filtrul de grăsime  și filtrul cu carbon  se aprind.

- Atingeți butonul **B**.

Semnalul sonor este dezactivat.

- Dacă doriți să reactivați semnalul sonor, procedați în același mod.

După ce hota este deconectată de la rețeaua electrică sau după o pană de curent, semnalul sonor se va activa din nou, indiferent de ultima setare.

Sfaturi pentru economisirea energiei

Această hotă funcționează foarte eficient și economic. Următoarele măsuri ajută la economisirea de energie:

- În timpul gătitului bucătăria trebuie să fie bine aerisită. Dacă în modul evacuare nu există un flux suficient de aer, hota nu funcționează eficient și zgomotul din timpul funcționării va fi mai mare.
- Gătiți la o treaptă de putere cât mai redusă. Dacă se formează mai puțin abur, hota poate să funcționeze la o treaptă mai scăzută, ceea ce înseamnă un consum mai redus de energie.
- Curățați sau înlocuiți filtrele la intervale regulate. Filtrele foarte murdare reduc puterea, măresc riscul de incendiu și reprezintă un risc pentru igienă.
- Utilizați funcția Con@ctivity. Hota este pornită și oprită automat. Aceasta selectează nivelul de putere optim pentru situația de gătit și asigură un consum redus de energie.
- Dacă operați hota manual, țineți cont de următoarele:
 - Verificați treapta de putere selectată pentru hotă. De cele mai multe ori este suficientă o treaptă de putere scăzută. Folosiți nivelul Booster atunci când este necesar.
 - Dacă se formează o cantitate mare de aburi, selectați din timp un nivel de putere ridicat. Acest lucru este mai eficient decât să încercați să captați aburul răspândit în bucătărie prin funcționarea prelungită a hotei.
 - Nu uitați să opriți hota după ce terminați de gătit. Dacă după ce gătiți doriți să curățați aerul din bucătărie de vapori și mirosuri, folosiți opțiunea de funcționare prelungită. Ventilatorul se va opri automat după timpul de funcționare prelungită selectat.

 Înainte de orice lucrări de întreținere și îngrijire deconectați hota de la rețeaua electrică (consultați capitolul „Instrucțiuni de siguranță și avertizări”).

Carcasă

Instrucțiuni generale

 Suprafețele și comenzile hotei sunt sensibile la zgâriere și abraziune. Respectați următoarele instrucțiuni de curățare.

- Toate suprafețele externe și comenzile pot fi curățate folosind soluție de apă caldă cu puțin detergent lichid de vase, aplicată cu un burete sau o lavetă moale.
- Apoi ștergeți suprafețele cu o lavetă moale.

Evitați următoarele

- agenți de curățare cu conținut de sodă, acizi, cloruri sau solvenți,
- agenți de curățare abrazivi (de ex. de tip pudră sau cremă), bureți abrazivi (de ex. bureți metalici de frecat cratițe) sau bureți utilizați anterior cu agenți abrazivi.

Indicații speciale pentru suprafețele din inox

Dincolo de indicațiile cu caracter general, pentru curățarea suprafețelor din inox este adecvat un agent de curățare pentru inox non-abraziv.

Pentru a împiedica remurdărea rapidă, se recomandă tratarea cu un agent de îngrijire pentru inox (se poate achiziționa de la Miele).



Instrucțiuni speciale pentru suprafețele din sticlă

- Pe lângă aplicarea instrucțiunilor generale de curățare de mai sus, suprafețele din sticlă pot fi curățate folosind un agent de curățare special pentru sticlă, disponibil în comerț.

Curățare și întreținere

Contoarele orelor de funcționare

Hota salvează timpul cât este în funcțiune.

Contoarele de ore de funcționare indică momentul când trebuie curățate sau schimbate filtrele prin aprinderea simbolului filtrului de grăsime  sau a simbolului filtrului cu carbon .

Puteți ajusta contoarele orelor de funcționare în funcție de obiceiurile dumneavoastră în materie de gătit (consultați capitolul „Modificarea setărilor“).

Filtrul de grăsime



Pericol de incendiu

Un filtru încărcat de grăsime este inflamabil.

Curățați filtrul de grăsime la intervale regulate.

Filtrul de grăsime metalic reutilizabil din hotă înlătură particulele solide (grăsime, praf etc.) din vaporii rezultați la gătit, prevenind astfel murdărirea hotei.

Filtrul de grăsime trebuie curățat la intervale regulate.

Un filtru foarte murdar reduce puterea de absorbție și duce la o murdărire mai puternică a hotei și a bucătăriei.

Interval de curățare

Grăsimea adunată se întărește într-o perioadă mai lungă de timp și îngreunează curățarea. De aceea se recomandă curățarea filtrului de grăsime la fiecare 3-4 săptămâni.

Prin aprinderea simbolului filtrului de grăsime , contorul orelor de funcționare vă amintește că trebuie să curățați regulat filtrul de grăsime.

Scoaterea filtrului



În timpul manevrării, filtrul poate să cadă.

Acest lucru poate duce la deteriorarea filtrului și a plitei de sub hotă.

În timpul manevrării, țineți bine filtrul.

- Scoateți în afară colectorul de aburi.

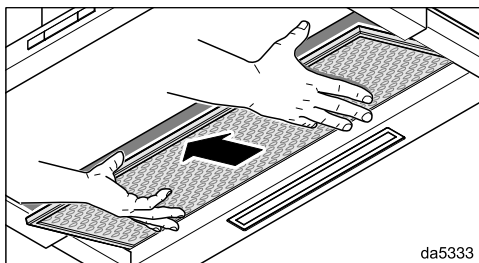
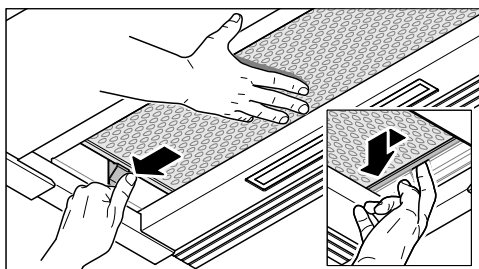

- Țineți filtrul de grăsime cu mâna dreaptă. Apăsăți blocarea comenzilor din partea stângă. Filtrul alunecă în jos.
- Împingeți filtrul de grăsime din partea dreaptă ușor spre stânga.
- Scoateți filtrul de grăsime în jos.

Curățarea manuală a filtrului de grăsime

- Curățați filtrul de grăsime cu o perie și soluție diluată de apă caldă cu puțin detergent lichid de vase. Nu folosiți detergent lichid de vase în stare concentrată.

Agenți de curățare nerecomandați

Dacă sunt utilizați în mod regulat, agenții de curățare nerecomandați pot duce la deteriorarea suprafețelor filtrului. Nu folosiți:

- agenți de curățare anticalcar
- agenți abrazivi pudră sau cremă
- agenți universali de curățare agresivi și spray-uri solvente
- spray pentru cuptoare

Curățarea filtrelor de grăsime în mașina de spălat vase

 Risc de deteriorare din cauza temperaturilor ridicate din mașina de spălat vase.

Filtrul de grăsime poate deveni inutilizabil din cauza temperaturilor ridicate, de exemplu, din cauza deformării. Selectați un program care să nu depășească temperatura recomandată. De asemenea, urmați instrucțiunile din manualul de utilizare al mașinii de spălat vase.

- Introduceți filtrul de grăsime vertical sau oblic în coșul inferior. Aveți grijă ca brațul de stropire să se poată mișca liber.
- Utilizați un produs de curățare de uz casnic.
- Selectați un program cu o temperatură maximă de 65 °C.

În funcție de agentul de curățare, poate apărea o decolorare permanentă a suprafețelor interioare ale filtrului. Totuși, acest lucru nu va afecta în nici un fel funcționarea filtrelor de grăsime.

După curățare

- După curățare, lăsați filtrul să se usuce pe o suprafață absorbantă, înainte de a-l repune.
- După scoaterea filtrului de grăsime, curățați și grăsimea depusă pe părțile accesibile ale carcasei. Astfel preveniți riscul de incendiu.

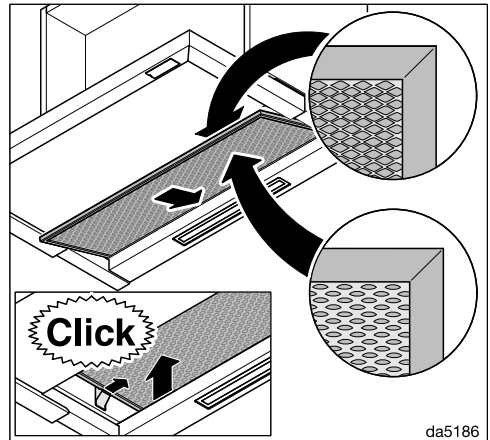



- Montați filtrul de grăsime la loc.

Curățare și întreținere

Resetarea contorului orelor de funcționare a filtrului de grăsime

După curățarea filtrului de grăsime, contorul orelor de funcționare trebuie resetat.

- În timp ce ventilatorul este pornit, atingeți butonul filtrului de grăsime  timp de aprox. 3 secunde, până când doar **1** clipește.

Simbolul filtrului de grăsime  se va stinge.

Schimbarea filtrului de grăsime

Prin utilizarea și curățarea regulate, suprafețele filtrelor se pot deteriora.

Dacă observați deteriorări, înlocuiți filtrul de grăsime.

Puteți achiziționa filtrul de grăsime prin Serviciul Clienți Miele (datele de contact sunt indicate la finalul acestui manual) sau de la reprezentanța dvs. Miele.

Filtrul cu carbon

Dacă utilizați hota în sistem recirculant, pe lângă filtrele de grăsime trebuie montate și 2 filtre cu carbon. Acestea sunt proiectate pentru a absorbi mirosurile de la gătit.

Filtrele cu carbon sunt montate în colectorul de vapori, deasupra filtrelor de grăsime.

Puteți achiziționa filtrele cu carbon prin magazinul online Miele, prin Serviciul de asistență tehnică Miele (datele de contact sunt indicate la finalul acestui manual) sau de la reprezentanța dvs. Miele.

Citiți capitolul „Date tehnice” pentru model și denumire.

Montarea/înlocuirea filtrului cu carbon

Pentru a utiliza filtrele cu carbon trebuie instalate ramele asociate. Vă rugăm să rețineți planul de asamblare.

- Scoateți filtrul de grăsime din hotă.
- Scoateți ambalajul de pe filtrele cu carbon.

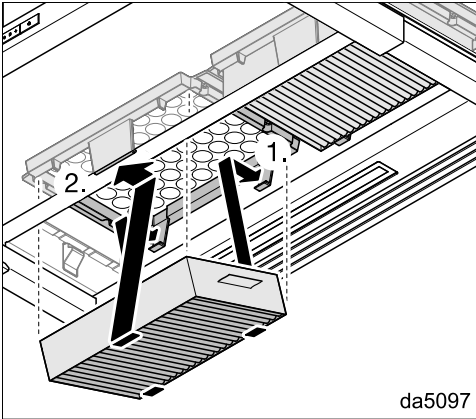

- Împingeți filtrele cu carbon în rame până când se fixează ferm în poziție.
- Montați filtrul de grăsime la loc.
- Când scoateți filtrele cu carbon, împingeți urechea suportului ușor înapoi și trageți filtrele cu carbon în jos și în afară.

Interval de înlocuire

Înlocuiți întotdeauna filtrele cu carbon, dacă acestea nu mai absorb eficient mirosurile din bucătărie, cel târziu la fiecare 6 luni.

Prin aprinderea simbolului filtrului cu carbon , contorul orelor de funcționare vă amintește că trebuie să înlocuiți regulat filtrele cu carbon.

Resetarea contorului orelor de funcționare al filtrelor cu carbon

După înlocuire, contorul orelor de funcționare trebuie resetat.

- În timp ce ventilatorul este pornit, atingeți butonul filtrului cu carbon  timp de aprox. 3 secunde, până când doar **1** clipește.

Simbolul filtrului cu carbon  se va stinge.

Eliminarea filtrelor cu carbon

- Filtrele cu carbon uzate pot fi aruncate împreună cu gunoiul menajer.

Filtre cu carbon regenerabile

Pentru hotă sunt disponibile filtre cu carbon regenerabile. Acestea pot fi folosite de mai multe ori după o regenerare în cuptor.

Pentru utilizare, respectați instrucțiunile de utilizate aferente.

Instalare

Înainte de instalare

 Înainte de instalare, citiți cu atenție toate informațiile din acest capitol și din capitolul „Indicații de siguranță și avertizări”.

Recomandări de montare

- Pentru ca vaporii și mirosurile să fie captate în mod optim, hota trebuie să acopere plita/mașina de gătit. Hota trebuie să fie montată pe mijloc deasupra plitei și să nu fie deplasată în lateral.
- Plita trebuie să fie mai îngustă decât hota. Plita trebuie să aibă cel mult lățimea hotei.
- Locul de montare trebuie să fie ușor accesibil. În caz de defecțiune, hota trebuie să fie accesibilă fără obstacole, pentru a fi demontată. Respectați această regulă la amplasarea dulapurilor, a rafturilor și a elementelor decorative în jurul hotei.

Material necesar pentru instalare

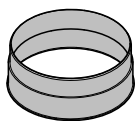

1 racord de evacuare
pentru o conductă de evacuare
Ø 150 mm

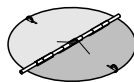

1 clapetă unisens
pentru instalare în racordul de evacuare al unității motorului (nu pentru modul de recirculare).

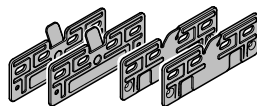

4 plăcuțe de montare
pentru montarea într-un dulap cu lățimea de 600 mm

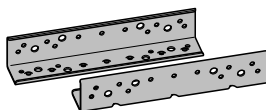

2 corniere de montaj
pentru montarea într-un dulap cu lățimea de 900 mm (doar pentru aparate cu lățimea de 896 mm)

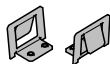

2 arcuri de prindere
pentru montarea într-un dulap cu lățimea de 900 mm (doar pentru aparate cu lățimea de 896 mm)

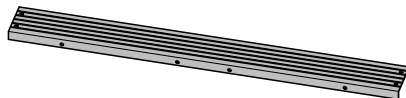

1 distanțier
pentru acoperirea fantei dintre partea posterioară a aparatului și perete

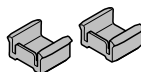

2 opritoare de adâncime
pentru a limita modul în care poate fi împins colectorul de aburi

08272520

11574700

08268021

08383320

11597850

11940470

08665780



4 șuruburi M4 x 8 mm



4 (8)* șuruburi 4 x 15 mm



4 șuruburi 4 x 30 mm



8 (12)* șuruburi 4 x 15 mm



4 șuruburi M4 x 12 mm



4 șuruburi M4 x 8,5 mm



2 șuruburi 3,9 x 7,5 mm cu clapete

* pentru aparate cu lățimea de 896 mm

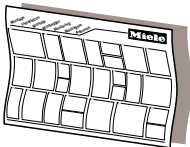

Plan de montare

Etapele individuale de montare sunt descrise în planul de montare.

08095672

Material de instalare pentru sistemul recirculant

Aveți nevoie de următoarele accesorii opționale pentru sistemul recirculant.

01056271

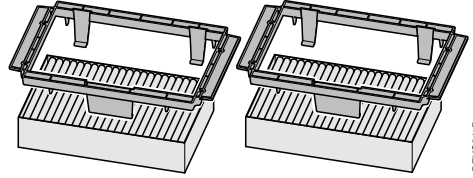

DKFS31-P

08879120

Set DKFS 31-x

conține 2 suporturi și 2 filtre cu carbon (DKFS 31-P cu filtre cu carbon de unică folosință sau DKFS 31-R cu filtre cu carbon regenerabile)

04832511

07270730

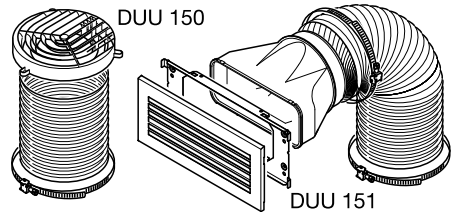

DUU 150 151

06462181

Set DUU 15x

include unitate direcțională, furtun și cleme de furtun (DUU 150 pentru partea superioară a dulapului sau DUU 151 pentru părțile laterale sau fața dulapului).

16860m4p

dna3mie

Instalare

Dimensiuni aparat

Imaginea 1: DAS 4631 într-un dulap cu lățimea de 600 mm.

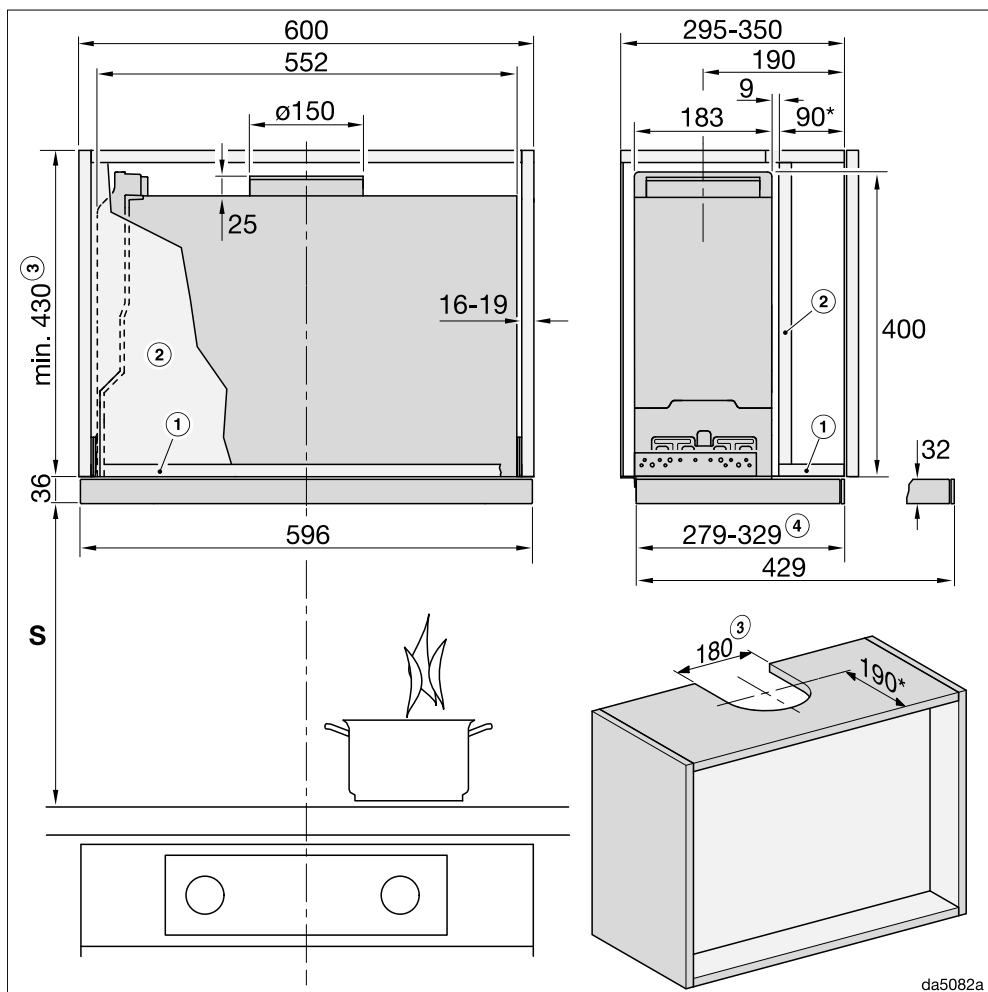

da5082a

Desenul nu este la scară

Imaginea 2: DAS 4931 într-un dulap cu lăţimea de 900 mm.

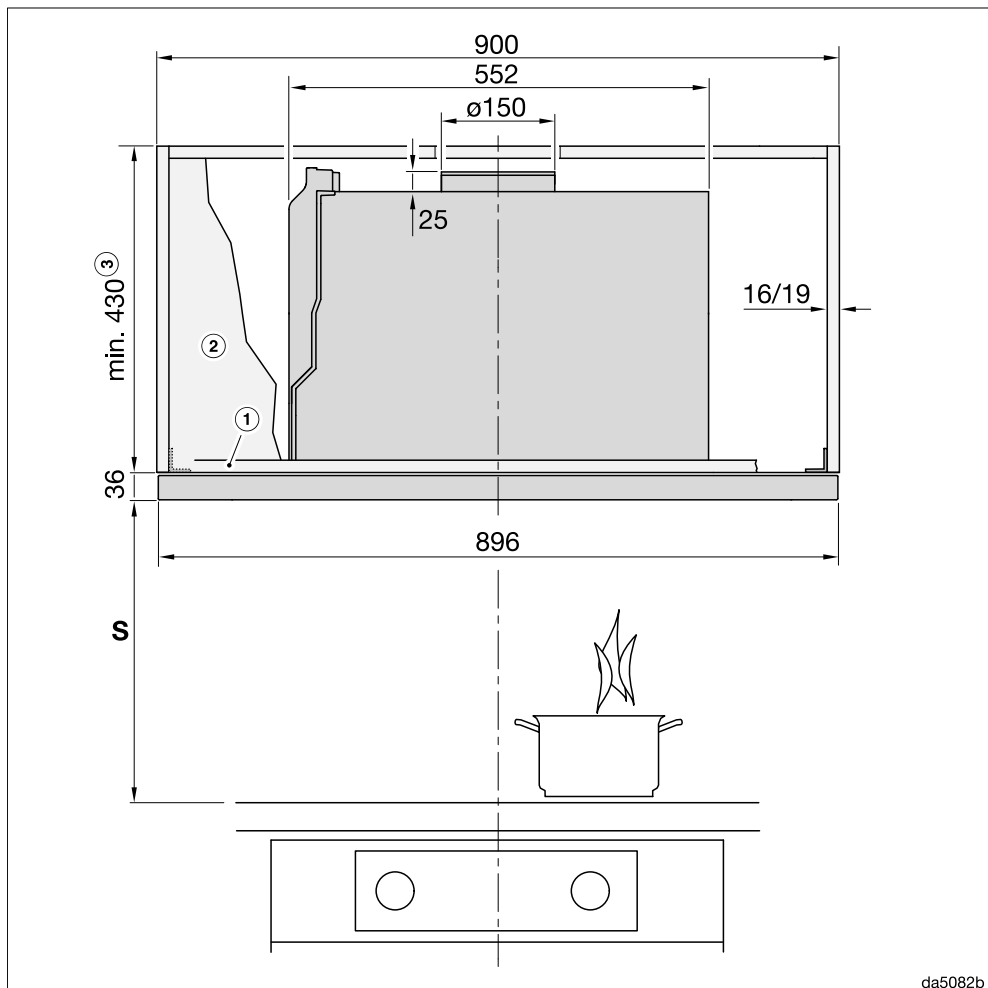

da5082b

Desenul nu este la scară

A se vedea imaginea 1 pentru vedere laterală

Instalare

Imaginea 3: DAS 4931 într-un dulap de 600 mm lățime sau într-un dulap de 900 mm lățime cu rafturi laterale.

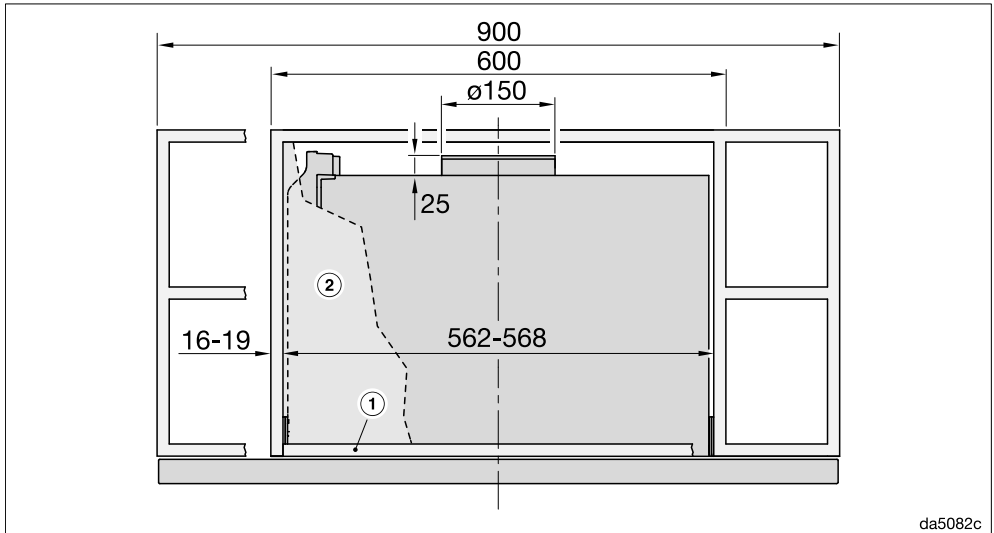

Desenul nu este la scară

A se vedea imaginea 1 pentru vedere laterală

Note de subsol la imaginile de la 1 la 3:

- ① Pentru a atașa hota, dulapul trebuie să aibă un subplan în zona frontală.
- ② Dacă este disponibilă o partiție, aceasta trebuie să fie mobilă.
- ③ Aer evacuat sau recirculare cu kit de conversie DUU 150
- ④ Reglabil prin opritor de adâncime

* În această situație de instalare, protecția se închide cu marginea din față a corpului. Dacă poziționați hota mai înainte sau înapoi, trebuie să ajustați dimensiunile în consecință.

Distanța dintre plită și hotă (S)

Când stabiliți distanța dintre plită și partea inferioară a hotei, respectați instrucțiunile producătorului mașinii de gătit.

Dacă acesta nu recomandă distanțe mai mari, respectați distanțele de siguranță de mai jos.

Citiți și capitolul „Indicații de siguranță și avertizări“.

| Mașină de gătit | Distanță minimă |
|---|-----------------|
| Plită electrică | 450 mm |
| Gril electric, Friteuză (electrică) | 650 mm |
| Aragazuri cu mai multe arzătoare ≤ cu o putere totală de max. 12,6 kW, la care niciun arzător nu are o putere mai mare de > 4,5 kW. | 650 mm |
| Aragazuri cu mai multe arzătoare > cu o putere totală de max. 12,6 kW și 21,6 kW, la care niciun arzător nu are o putere mai mare de > 4,8 kW. | 760 mm |
| Aragazuri cu mai multe arzătoare > cu o putere totală de max. 21,6 kW, la care un arzător are o putere mai mare de > 4,8 kW. | nu este posibil |
| Aragaz pe gaz cu un arzător, putere ≤ 6 kW | 650 mm |
| Aragaz pe gaz cu un arzător, putere > 6 kW și ≤ 8,1 kW | 760 mm |
| Aragaz pe gaz cu un arzător, putere > 8,1 kW | nu este posibil |

Instalare

Inserați opritorul de adâncime (opțional)

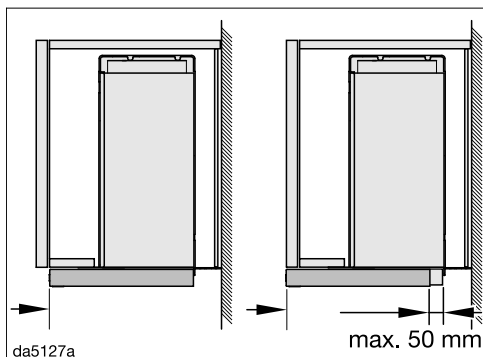

Aveți opțiunea de a limita modul în care poate fi împins colectorul de aburi.

Puteți de exemplu poziționa opritorul de adâncime în mod corespunzător dacă colectorul de aburi introdus nu trebuie să se încheie cu marginea frontală a corpului dulapului, ci cu marginea frontală a ușii mobilei.

Aveți opțiunea de a deplasa opritorul cu până la 50 mm înainte.

Trebuie să introduceți opritoarele de adâncime în prelungirile hotei înainte de a instala dispozitivele de tragere ale colectorului de aburi. După instalare, puteți fixa opritoarele de adâncime în poziția dorită.

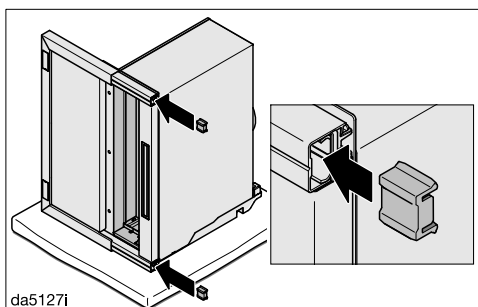

■ Introduceți opritoarele de adâncime din spate în dispozitivele de tragere ale colectorului de aburi. Marginea opritorului de adâncime este îndreptată spre spate.

■ Instalați hota.

■ Scoateți în afară colectorul de aburi.

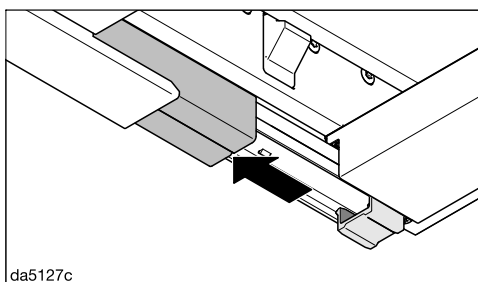

■ Glisați capacele sertarelor înainte.

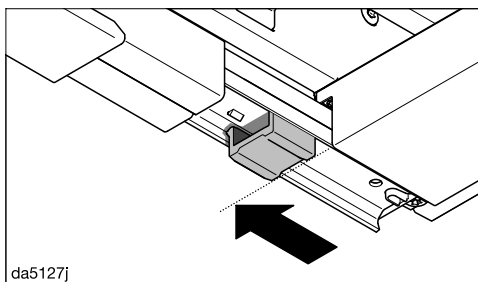

■ Glisați opritoarele de adâncime înainte în poziția afișată.

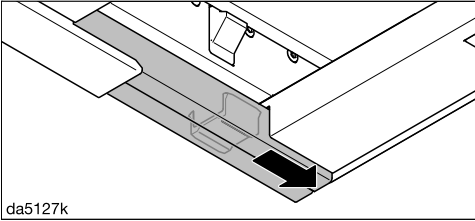

- Glisați capacele înapoi.

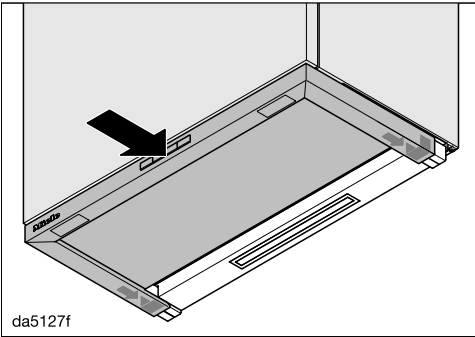

- Glisați cu atenție colectorul de aburi în poziția dorită.

Opritoarele de adâncime sunt mutate în poziția dorită.

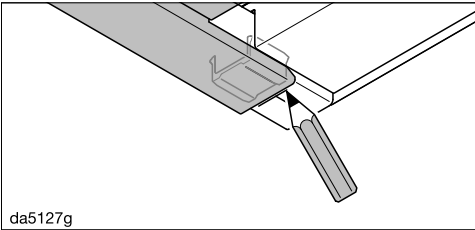

- Utilizați un creion pentru a marca marginea de glisare a colectorului de aburi pe capac.
- Scoateți în afară colectorul de aburi.

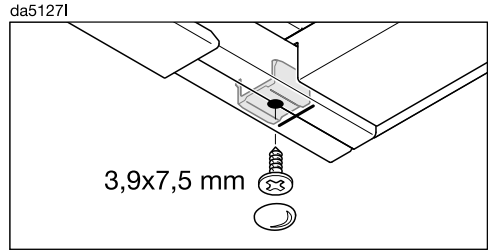
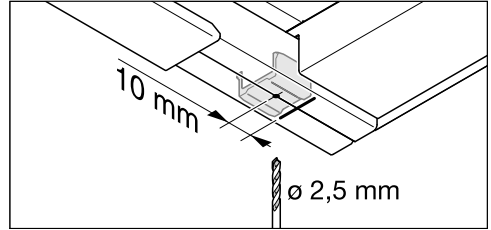

- Pregăuriți cu 10 mm în fața marcajului și fixați opritoarele de adâncime.

Instalare

Racordare pentru evacuarea aerului

⚠ Atunci când utilizați hota concomitent cu alte aparate de încălzit, care funcționează pe baza aerului din aceeași încăpere, există pericolul unor emanații toxice!

Citiți obligatoriu capitolul „Indicații de siguranță și avertizări”.

Hota trebuie instalată conform normelor locale și naționale din domeniul construcțiilor. După caz, cereți aprobarea unui inspector în construcții.

Folosiți doar tuburi netede sau burlane flexibile din materiale neinflamabile pentru realizarea conductei de evacuare.

Pentru a obține cea mai eficientă evacuare a aerului, cu cel mai scăzut nivel de zgomot, rețineți următoarele:

- Diametrul conductei de evacuare nu trebuie să fie mai mic decât secțiunea ștuțului de evacuare (consultați capitolul „Dimensiunile aparatului”). Acest lucru este valabil mai ales atunci când se utilizează conducte plate.
- Conducta de evacuare trebuie să fie cât mai scurtă și mai dreaptă posibil.
- Folosiți doar coturi cu rază mare.
- Conducta de evacuare nu trebuie să fie răsucită sau comprimată.
- Toate racordările trebuie să fie realizate ferm și etanș.
- În cazul în care conducta de evacuare este dotată cu clapete, aceste clapete trebuie să fie deschise atunci când este pornită hota.

Orice obstrucționare a fluxului de aer reduce puterea de evacuare și crește zgomotele de funcționare.

Coș de evacuare

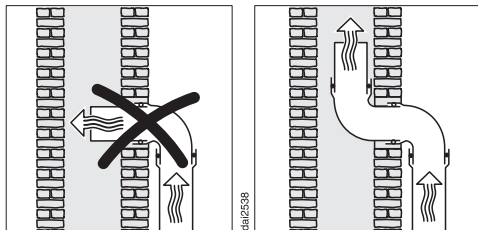

Dacă aerul este evacuat printr-un coș de aerisire, tubul de evacuare trebuie direcționat după acesta.

În cazul în care coșul de aerisire deserveste mai multe ventilatoare, secțiunea acestuia trebuie să fie suficient de mare.

Clapetă unisens

- Utilizați o clapetă unisens în sistemul de evacuare.

O clapetă unisens împiedică schimbul de aer între aerul din încăpere și aerul exterior atunci când hota este oprită.

În cazul în care evacuarea se realizează în exteriorul locuinței, se recomandă montarea unui burlan Miele de perete sau de acoperiș (disponibil ca accesoriu opțional). Au o clapetă unisens încorporată.

În cazul în care sistemul dumneavoastră de evacuare nu dispune de o clapetă unisens, hota este livrată împreună cu o clapetă unisens.

Clapeta unisens este montată în racordul de evacuare al ventilatorului.

Condensul

În cazul în care conducta de evacuare trece de ex. prin camere reci sau mansarde, diferențele de temperatură pot provoca condens în conducta de evacuare. Izolați conducta de evacuare pentru a reduce diferențele de temperatură.

În cazul în care conducta de evacuare este așezată orizontal, trebuie să asigurați o pantă de cel puțin 1 cm pe metru. Pantă împiedică scurgerea condensului înapoi în hotă.

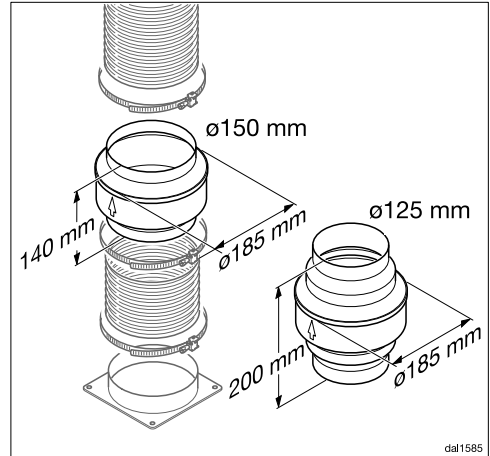

În plus față de izolarea conductei de evacuare, vă recomandăm să instalați o barieră de condens care absoarbe condensul și îl evaporă.

Barierile de condens sunt disponibile ca accesorii opționale pentru conductele de evacuare a aerului cu un diametru de 125 mm sau 150 mm.

Bariera de condens trebuie instalată pe verticală și cât mai aproape posibil deasupra prizei de evacuare a hotei extractoare. Săgeata de pe carcasă indică direcția de evacuare.

Miele nu acordă nicio garanție pentru probleme de funcționare sau daune provocate de o conductă de evacuare necorespunzătoare.

Instalare

Amortizor de zgomot

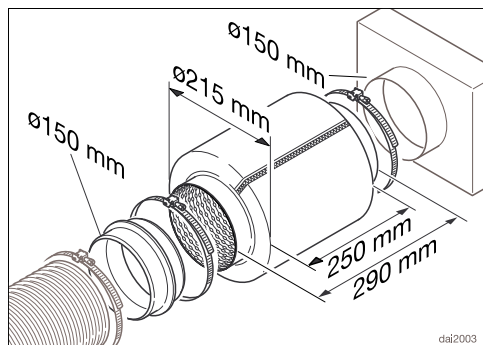

Un amortizor de zgomot poate fi introdus în conducta de evacuare pentru o absorbție suplimentară a sunetului (accesoriu opțional).

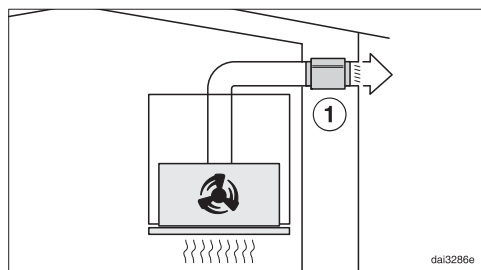

În modul de evacuare a aerului, amortizorul de zgomot reduce atât zgomotul produs de ventilatorul hotei, montat în exteriorul locuinței, cât și zgomotul provenit din afară (de exemplu din traficul de pe stradă), care pătrunde prin conducta de evacuare a aerului. De aceea, amortizorul de zgomot trebuie montat în punctul cel mai apropiat de orificiul de evacuare spre exterior ①.

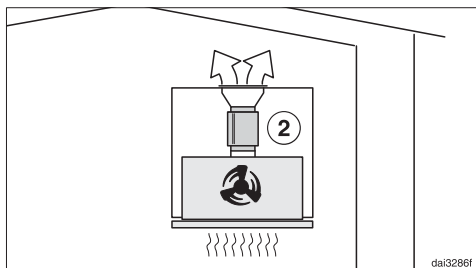

În modul de recirculare, amortizorul de zgomot este poziționat între racordul de evacuare și grila de evacuare ②. Verificați încăperea de instalare.

Conectare la rețeaua electrică

Hota este livrată cu un cablu de alimentare și ștecăr, pregătit pentru conectarea la o priză cu contact de protecție.

Dacă priza nu este accesibilă sau dacă este prevăzută o conexiune permanentă, trebuie montat un dispozitiv suplimentar de decuplare pentru toți polii.

 Pericol de incendiu ca urmare a supraîncălzirii.

Funcționarea hotei conectate la prize multiple și prelungitoare poate duce la o suprasolicitare a cablurilor.

Din motive de siguranță, nu folosiți prize multiple și prelungitoare.

Este permisă racordarea numai la o instalație electrică realizată conform normei VDE 0100.

Din motive de siguranță, vă recomandăm utilizarea unui întrerupător de curent rezidual (RCD) de tipul  în instalația electrică a locuinței dumneavoastră pentru realizarea conexiunii electrice a hotei.

Un cablu de alimentare deteriorat poate fi înlocuit doar cu un cablu special, de același tip (disponibil la Serviciul Clienți Miele). Din motive de siguranță, înlocuirea cablului se va face doar de către un specialist calificat sau de către Serviciul Clienți Miele.

Consumul nominal și amperajul corespunzător sunt indicate în instrucțiunile de utilizare sau pe eticheta cu date tehnice a respectivului aparat. Comparați aceste indicații cu datele conexiunii electrice de la fața locului.

În cazul în care aveți nelămuriri, întrebați un electrician.

Este posibilă funcționarea temporară sau permanentă pe un sistem de alimentare cu energie autosuficient sau nesincron de rețea (cum ar fi rețele insulare, sisteme de rezervă). Condiția prealabilă pentru funcționare este ca sistemul de alimentare cu energie să respecte cerințele EN 50160 sau unul comparabil. Măsurile de protecție prevăzute în instalația casei și în acest produs Miele trebuie asigurate, de asemenea, în ceea ce privește funcția și modul de funcționare a acestora în operare autonomă sau în funcționare nesincronă a rețelei sau trebuie înlocuite cu măsuri echivalente în instalare. Așa cum este descris, de exemplu, în publicația curentă a VDE-AR-E 2510-2.

Serviciu Clienți

La www.miele.ro/service veți găsi informații despre cum să remediați singur defecțiunile și despre piesele de schimb Miele.

Contact în caz de defecțiuni

În cazul oricăror defecțiuni pe care nu le puteți remedia dumneavoastră, vă rugăm să contactați reprezentanța Miele sau Serviciul Clienți Miele.

Puteti să faceți o programare pentru Serviciul Clienți Miele online, la www.miele.ro/service.

Datele de contact ale Serviciului Clienți Miele sunt trecute la finalul acestor documente.

Serviciul Clienți are nevoie să știe denumirea modelului și numărul de fabricație (Fabr./SN/Nr.). Ambele informații pot fi găsite pe eticheta cu date tehnice.

Poziția etichetei cu date tehnice

Eticheta cu date tehnice este vizibilă la scoaterea filtrului de grăsime.

Garanție

Perioada de garanție a aparatului este de 2 ani.

Mai multe informații puteți găsi în Condițiile de garanție livrate împreună cu produsul.

Date tehnice

| | |
|---------------------------------|-----------------|
| Motor ventilator | 160 W |
| Sistem pentru iluminarea plitei | 3 W |
| Putere totală | 163 W |
| Tensiune, frecvență | CA 230 V, 50 Hz |
| Amperaj | 10 A |
| Lungime cablu de alimentare | 1,5 m |
| Greutate | |
| DAS 4631 | 12 kg |
| DAS 4931 | 14 kg |

Modul WiFi

| | |
|-------------------------|--------------------|
| Bandă de frecvență | 2,400 – 2,4835 GHz |
| Putere maximă de emisie | < 100 mW |

Accesorii opționale pentru sistemul recirculant

Aveți nevoie de următoarele kituri pentru sistemul recirculant:

- DUU 150 sau DUU 151
- DKFS 31-P sau DKFS 31-R (regenerabil). Kiturile conțin 2 filtre cu carbon și ramele de instalare necesare pentru echipamentul original.

Pentru achiziția suplimentară aveți nevoie de filtrul cu carbon DKF 31-P sau DKF 31-R (regenerabil). Pachetul conține 2 filtre cu carbon.

Date tehnice

Declarație de conformitate

Miele declară prin prezenta că această hotă corespunde Directivei 2014/53/UE.

Textul complet al declarației de conformitate UE este disponibil la una dintre următoarele adrese de internet:

- Produse, descărcare, pe www.miele.ro
- Puteți efectua o solicitare de service, cere informații sau instrucțiuni de utilizare, la www.miele.ro/manual, indicând numele produsului sau numărul de serie al produsului.

Notă pentru testele de comparație

Determinarea eficienței energetice trebuie să se realizeze în modul evacuare. Hota este setată din fabricație în modul recirculare. Prin dezactivarea contorului orelor de funcționare pentru filtrul (filtrele) cu carbon are loc reconfigurarea pe modul evacuare.

Fișa produsului pentru hote de bucătărie de uz casnic

conform Regulamentului Delegat (UE) nr.65/2014 și Regulamentului (UE) Nr. 66/2014

| MIELE | |
|--|-------------------------|
| Denumire/identificator de model | DAS 4631 125 Edition |
| Consum anual de energie (AEC _{hotă}) | 23,5 kWh/an |
| Clasă de eficiență energetică | A+++ |
| Indice de eficiență energetică (EEI _{hotă}) | 28,9 |
| Eficiență fluido-dinamică (FDE _{hotă}) | 41,3 |
| Clasa de eficiență fluido-dinamică | |
| A (eficiență maximă) până la G (eficiență minimă) | A |
| Eficiența iluminării (LE _{hotă}) | 110,0 lx/W |
| Clasa de eficiență a iluminării | |
| A (eficiență maximă) până la G (eficiență minimă) | A |
| Eficiența de filtrare a grăsimilor | 95,1% |
| Clasa de eficiență a filtrării grăsimilor | |
| A (eficiență maximă) până la G (eficiență minimă) | A |
| Flux nominal de aer măsurat la punctul de eficiență maximă | 363,1 m ³ /h |
| Debit de aer (turație min.) | 180 m ³ /h |
| Debit de aer (turație max.) | 403 m ³ /h |
| Debit de aer (mod intensiv sau accelerat) | 725 m ³ /h |
| Debit de aer max. (Q _{max}) | 725,0 m ³ /h |
| Presiunea aerului măsurată la punctul de eficiență maximă | 478 Pa |
| Putere acustică ponderată A a emisiilor sonore transmise prin aer (turație min.) | 38 dB |
| Putere acustică ponderată A a emisiilor sonore transmise prin aer (turație max.) | 56 dB |
| Putere acustică ponderată A a emisiilor sonore transmise prin aer (mod intensiv sau accelerat) | 70 dB |
| Putere electrică de intrare măsurată la punctul de eficiență maximă | 116,8 W |
| Consum de putere în modul standby (P _s) | 0,35 W |
| Putere nominală a sistemului de iluminat | 3,0 W |
| Iluminarea medie a sistemului de iluminat pe suprafața de gătit | 330 lx |
| Factor de creștere în timp | 0,5 |

Date tehnice

Fișa produsului pentru hote de bucătărie de uz casnic

conform Regulamentului Delegat (UE) nr.65/2014 și Regulamentului (UE) Nr. 66/2014

| MIELE | |
|--|-------------------------|
| Denumire/identificator de model | DAS 4931 125 Edition |
| Consum anual de energie ($AEC_{hotă}$) | 23,4 kWh/an |
| Clasă de eficiență energetică | A+++ |
| Indice de eficiență energetică ($EEl_{hotă}$) | 28,9 |
| Eficiență fluido-dinamică ($FDE_{hotă}$) | 41,3 |
| Clasa de eficiență fluido-dinamică | |
| A (eficiență maximă) până la G (eficiență minimă) | A |
| Eficiența iluminării ($LE_{hotă}$) | 100,0 lx/W |
| Clasa de eficiență a iluminării | |
| A (eficiență maximă) până la G (eficiență minimă) | A |
| Eficiența de filtrare a grăsimilor | 96,0% |
| Clasa de eficiență a filtrării grăsimilor | |
| A (eficiență maximă) până la G (eficiență minimă) | A |
| Flux nominal de aer măsurat la punctul de eficiență maximă | 360,9 m ³ /h |
| Debit de aer (turație min.) | 184 m ³ /h |
| Debit de aer (turație max.) | 404 m ³ /h |
| Debit de aer (mod intensiv sau accelerat) | 722 m ³ /h |
| Debit de aer max. (Q_{max}) | 722,0 m ³ /h |
| Presiunea aerului măsurată la punctul de eficiență maximă | 479 Pa |
| Putere acustică ponderată A a emisiilor sonore transmise prin aer (turație min.) | 37 dB |
| Putere acustică ponderată A a emisiilor sonore transmise prin aer (turație max.) | 55 dB |
| Putere acustică ponderată A a emisiilor sonore transmise prin aer (mod intensiv sau accelerat) | 70 dB |
| Putere electrică de intrare măsurată la punctul de eficiență maximă | 116,2 W |
| Consum de putere în modul standby (P_s) | 0,35 W |
| Putere nominală a sistemului de iluminat | 3,0 W |
| Iluminarea medie a sistemului de iluminat pe suprafața de gătit | 300 lx |
| Factor de creștere în timp | 0,5 |

România
Miele Appliances S.R.L.
Piața Presei Libere, nr. 3-5,
sector 1, București
Clădirea City Gate, Turnul sudic, etaj 5
Telefon 021 352 07 77 / 78 / 79
Fax 021 352 07 76
E-mail info@miele.ro

Miele & Cie. KG
Carl-Miele-Straße 29
33332 Gütersloh
Germania

DAS 4631, DAS 4931

ro-RO

M.-Nr. 12 496 830 / 01