













Brugs- og monteringsanvisning Køleskab



Læs venligst brugsanvisningen inden opstilling, installation og ibrugtagning for at undgå skader på personer og produkt.

Indhold

Råd om sikkerhed og advarsler	5
Bæredygtighed og miljøbeskyttelse	13
Miljøbeskyttelse	13
Sådan spares der energi:.....	14
Lær dit produkt at kende	15
Beskrivelse af køle-/fryseskabet	15
Startdisplay.....	16
Indstillings-mode 	17
Holiday-mode 	17
Låsefunktion 	17
Køle-/fryseskabet slukkes 	17
Sabbat-mode 	17
Information om sabbat-mode i	17
Tidsrum indtil døralarmen lyder 	17
Miele@home 	17
Tastelyd 	18
Alarm- og signallyde 	18
Displaylysstyrke 	18
Temperatureenhed °C/°F	18
Demo-mode 	18
Standardindstillinger 	18
Informationer om køle-/fryseskabet i	19
Sikkerhed	19
Døralarm	19
Produktfunktioner.....	19
Superkøl 	19
Køle-/fryseskabet indrettes	20
Flytning af ruminddelerne på udtrækkene.....	20
Udtrækkene tages ud	20
Ibrugtagning	21
Inden første brug	21
Køle-/fryseskabet tilsluttes	21
Køle-/fryseskabet tændes.....	21
Køle-/fryseskabet slukkes	21
Ved længere fravær.....	21
Betjening	22
Indstilling af temperatur	22
Mulige temperaturindstillinger.....	22
Temperaturdisplay	22

Opbevaring af madvarer i køleskabet	23
Forskellige køleområder	23
Korrekt opbevaring af madvarer.....	24
Opbevar madvarer i frugt- og grøntsagsskuffen (VeggieBox)	24
Indstillinger tilpasses	26
Rengøring og vedligeholdelse	30
Rengøringsmidler	30
Køle-/fryseskabet forberedes til rengøring	30
Udtrækkene skilles ad	30
Indvendig rengøring.....	31
Rengøring af tilbehør i hånden eller i opvaskemaskine	31
Tilbehør tages ud og skilles ad til rengøring.....	32
Tætningslisten i døren rengøres	32
Ventilationsåbninger rengøres	32
Efter rengøring	32
Automatisk afrimning.....	32
Småfejl udbedres	33
Service.....	38
Kontakt i tilfælde af fejl	38
EPREL- database.....	38
Miele Service	38
Ekstratilbehør.....	42
Installation.....	43
Opstillingssted.....	43
Klimaklasse	44
Ventilation.....	44
Side-by-side-opstilling	44
Køkkensabsfrontens vægt	45
Indbygningsmål.....	46
Underbygningsniche/fra siden.....	46
Tilslutninger	47
Køle-/fryseskabet indbygges	48
Følgende værktøj er nødvendigt til indbygning af køle-/fryseskabet:.....	48
Køle-/fryseskabet forberedes	48
Køle-/fryseskabet skubbes ind	49
Køle-/fryseskabet justeres	50
Køle-/fryseskabet fastgøres i nichen	51
Køkkensabsfront monteres	52

Indhold

Justering af tætningslisten i døren	54
Dørhældning justeres	55
Dørposition justeres	56
Eltilslutning	58
Konformitetserklæring	60
Ophavsrettigheder og licenser	61

Dette køle-/fryseskab opfylder de foreskrevne sikkerhedsbestemmelser. U hensigtsmæssig brug kan dog medføre skader på personer og ting.

Læs venligst den medfølgende brugs- og monteringsanvisning grundigt, inden køle-/fryseskabet tages i brug. De indeholder vigtige anvisninger om indbygning, sikkerhed, brug og vedligeholdelse. Herved beskyttes personer, og skader på køle-/fryseskabet undgås. I overensstemmelse med norm IEC 60335-1 gør Miele udtrykkeligt opmærksom på, at alle tilgængelige informationer om installation af køle-/fryseskabet samt råd om sikkerhed og advarsler ubetinget skal læses og følges.

Miele kan ikke gøres ansvarlig for skader, der er opstået, fordi disse anvisninger ikke er blevet fulgt.

Gem venligst brugs- og monteringsanvisningen, og giv den videre til en eventuel senere ejer.

Retningslinjer vedrørende brugen

► Køle-/fryseskabet er beregnet til anvendelse i en almindelig husholdning og på husholdningslignende opstillingssteder som fx

- butikker, kontorer og lignende arbejdspladser
- landbrugsbedrifter
- til kundebrug på hoteller, moteller, pensionater o.l.

Køle-/fryseskabet er ikke beregnet til udendørs brug.

► Brug kun køleskabet til køling og opbevaring af madvarer i den almindelige husholdning.

Køleskabet er ikke egnet til nedfrysning af madvarer.

Køle-/fryseskabet er egnet til underbygning i et køkkenskab.

Det er ikke tilladt at anvende det til andre formål.

► Køle-/fryseskabet er ikke egnet til opbevaring og køling af medikamenter, blodplasma, laboratoriepræparater eller lignende stoffer eller produkter, der hører ind under medicindirektivet. Forkert anvendelse af køle-/fryseskabet kan medføre, at de opbevarede varer får skader eller bliver fordærvet. Desuden er køle-/fryseskabet ikke egnet til anvendelse på opstillingssteder, hvor der er fare for eksplosion.

Miele hæfter ikke for skader, der er opstået på grund af forkert brug eller betjening.

Råd om sikkerhed og advarsler

▶ Personer (inkl. børn), der på grund af begrænsninger i fysisk eller psykisk formåen eller på grund af manglende erfaring eller uvidenhed ikke er i stand til at betjene køle-/fryseskabet sikkert, må ikke anvende det uden opsyn.

Disse personer må kun anvende køle-/fryseskabet uden opsyn, hvis de er informeret om dets funktioner, så de kan betjene det sikkert, og hvis de forstår de farer, der kan opstå ved forkert betjening.

Børn i huset

▶ Børn under 8 år skal holdes væk fra køle-/fryseskabet, medmindre der holdes konstant opsyn med dem.

▶ Børn på 8 år eller derover må kun bruge køle-/fryseskabet uden opsyn, hvis de er informeret om dets funktioner, så de kan betjene det sikkert, og hvis de forstår de farer, der kan opstå ved forkert betjening.

▶ Børn må ikke rengøre eller vedligeholde køle-/fryseskabet uden opsyn.

▶ Hold altid øje med børn, der opholder sig i nærheden af køle-/fryseskabet. Lad dem aldrig lege med køle-/fryseskabet.

▶ Risiko for kvælning! Børn kan under leg vikle sig ind i emballagematerialer (fx folier) eller trække det over hovedet og blive kvalt. Opbevar emballagedele uden for børns rækkevidde.

Teknisk sikkerhed

▶ Kølemiddelkredsløbet er kontrolleret for tæthed. Køle-/fryseskabet overholder de relevante sikkerhedsbestemmelser samt de gældende EU-retningslinjer.



Hvis kølekredsløbet er beskadiget: Kølemiddel og olie kan slippe ud og antændes.

▶ Advarsel: Brandfare/brændbare materialer. Dette symbol findes på kompressoren og gør opmærksom på brændbare materialer. Fjern ikke dette mærkat.

Råd om sikkerhed og advarsler

Det indeholdte kølemiddel (oplysninger på typeskiltet) er miljøvenligt, men brandfarligt.

Anvendelse af dette miljøvenlige kølemiddel fører til delvis forhøjelse af driftslydene. Ud over lyde fra kompressoren kan der forekomme strømningslyde fra hele kølekredsløbet. Dette kan desværre ikke undgås, men har ingen indflydelse på køle-/fryseskabets funktion.

Sørg for, at ingen dele i kølekredsløbet bliver beskadiget under transport og ved indbygning/opstilling af køle-/fryseskabet. Sprøjtning af kølemiddel kan forårsage øjenskader, og kølemiddel, der slipper ud, kan antænde.

Ved beskadigelser:

- Undgå alle former for åben ild.
- Afbryd strømmen til køle-/fryseskabet.
- Sørg for udluftning i nogle minutter af rummet, hvor køle-/fryseskabet står.
- Kontakt Miele Service (kontaktinformation findes på omslaget).

► Jo mere kølemiddel, der er i køle-/fryseskabet, desto større skal det rum være, hvori det opstilles. I tilfælde af lækage kan der i små rum dannes en brændbar gas-/luftblanding. Rummet skal være min 1 m^3 pr. 8 g kølemiddel. Mængden af kølemiddel står på typeskiltet indvendigt i køle-/fryseskabet.

► De tilslutningsdata (sikring, frekvens, spænding), der er angivet på køle-/fryseskabets typeskilt, skal ubetinget stemme overens med de eksisterende forhold på opstillingsstedet, så der ikke opstår skader på køle-/fryseskabet. Kontroller dette før tilslutning.

I tvivlstilfælde bør man kontakte en elinstallatør.

► Køle-/fryseskabets elektriske sikkerhed kan kun garanteres, når der er etableret forskriftsmæssig jordforbindelse. Denne grundlæggende sikkerhedsforanstaltning skal være i orden. I tvivlstilfælde bør elinstallationen kontrolleres af en fagmand.

Råd om sikkerhed og advarsler

► Midlertidig eller permanent tilslutning til et selvforsynende eller ikke-netværkssynkront energiforsyningssystem (såsom stand-alone netværkssystemer, backup-systemer) er mulig. Forudsætning for tilslutning er, at energiforsyningssystemet opfylder kravene i EN 50160 eller tilsvarende.

Beskyttelsesforanstaltningerne i husinstallationen og i Miele-produktet skal også sikres med hensyn til deres funktion og driftsform ved tilslutning til stand-alone netværkssystemer eller ved ikke-netværkssynkron drift, eller de skal erstattes af tilsvarende foranstaltninger i installationen. Som eksempelvis beskrevet i den aktuelle version af VDE-AR-E 2510-2.

► Hvis den medfølgende tilslutningsledning er beskadiget, skal nettilslutningsledningen udskiftes med en original reservedel for at undgå fare for brugeren. Kun ved brug af originale reservedele kan Miele garantere, at sikkerhedskravene er opfyldt. Af sikkerhedsmæssige grunde må ledningen kun udskiftes af Miele Service eller en anden uddannet fagmand.

► Multistikdåser og forlængerledninger giver ikke den nødvendige sikkerhed (risiko for brand) og bør derfor ikke anvendes ved tilslutning af køle-/fryseskabet.

► Hvis de spændingsførende dele eller nettilslutningsledningen udsættes for fugt, kan der opstå kortslutning. Opstil derfor ikke køle-/fryseskabet i områder med fugt eller vandsprøjt (fx garager, vaskekældre etc.).

► Dette køle-/fryseskab må ikke anvendes på ikke-stationære opstillingssteder (fx skibe).

► Et beskadiget køle-/fryseskab kan betyde fare for sikkerheden. Kontroller derfor køle-/fryseskabet for synlige skader, inden det opstilles. Tag aldrig et beskadiget køle-/fryseskab i brug.

► Brug kun køle-/fryseskabet i indbygget tilstand af hensyn til sikkerheden.

► Køle-/fryseskabet skal være afbrudt fra elnettet under installation, vedligeholdelse og reparation. Det er kun afbrudt fra elnettet, når en af følgende betingelser er opfyldt:

- sikringerne i installationen er slået fra, eller
- skruesikringerne i installationen er skruet helt ud, eller
- stikket er trukket ud. Træk ikke i ledningen på tilslutningsledninger med netstik, men i stikket, når køle-/fryseskabet skal afbrydes fra elnettet.

- ▶ Installation, vedligeholdelse og reparation foretaget af ukyndige kan medføre betydelig risiko for brugeren. Installation, vedligeholdelse og reparation bør kun udføres af uddannede fagfolk.
- ▶ Reparation af køle-/fryseskabet inden garantiens udløb bør kun foretages af Miele Service, da eventuelle efterfølgende skader ellers ikke er omfattet af Miele's garanti.
- ▶ Defekte dele må kun udskiftes med originale Miele-reservedele. Kun med disse dele kan Miele garantere, at sikkerhedskravene opfyldes i fuldt omfang.
- ▶ Dette køle-/fryseskab er på grund af specielle krav (fx mht. temperatur, fugtighed, kemisk resistens, slidstyrke og vibration) udstyret med en speciel pære. Pæren må kun anvendes til det påtænkte formål. Pæren er ikke egnet til oplysning af rum. Af sikkerhedsmæssige grunde må udskiftning kun foretages af Miele Service eller en anden uddannet fagmand. Køle-/fryseskabet indeholder flere lyskilder, som min. er energiklasse G.

Installation

- ▶ Følg ubetinget vedlagte monteringsanvisning ved installation af køle-/fryseskabet.
- ▶ Bær altid beskyttelseshandsker ved transport og indbygning af køle-/fryseskabet.
- ▶ Vær to personer om at opstille køle-/fryseskabet.
- ▶ Hængslingssiden ændres (om nødvendigt) iht. vedlagte monteringsanvisning.

Den daglige brug

- ▶ Køle-/fryseskabet er beregnet til en bestemt klimaklasse (omgivelsestemperaturområde), hvis grænser absolut skal overholdes. Klimaklassen står på typeskiltet inde i køle-/fryseskabet. En lavere omgivelsestemperatur medfører, at kompressoren står stille i længere tid, så køle-/fryseskabet ikke kan opretholde den nødvendige temperatur.
- ▶ Ventilationsåbningerne må ikke tildækkes. Hvis dette sker, er der ikke sikret tilstrækkelig ventilation, hvorved energiforbruget øges, og skader på komponenter ikke kan udelukkes.

Råd om sikkerhed og advarsler

- ▶ Hvis der opbevares fedt- eller olieholdige madvarer i køle-/fryseskabet eller i skabsdøren, skal man sørge for, at eventuelt fedt eller olie, der løber ud, ikke kommer i berøring med køle-/fryseskabets plastdele. Der kan opstå spændingsrevner i plastbelægningen.
- ▶ Brand- og eksplosionsfare. Opbevar aldrig eksplosive stoffer eller produkter med brændbare drivgasser (fx spraydåser) i køle-/fryseskabet! Antændelige gasblandinger kan forårsage brandfare pga. de elektriske komponenter.
- ▶ Risiko for eksplosion. Brug aldrig elektriske apparater i køle-/fryseskabet (fx til fremstilling af softice). Det kan forårsage gnistdannelse.
- ▶ Der kan være risiko for madforgiftning ved at spise madvarer, der har ligget for længe i køle-/fryseskabet.
Hvor længe madvarerne kan opbevares i køle-/fryseskabet afhænger af mange faktorer, som fx hvor friske de er, og af kvaliteten samt af temperaturen i køle-/fryseskabet. Vær opmærksom på fødevarerproducenternes opbevaringsanvisninger og datomærkning!

Tilbehør og reservedele

- ▶ Anvend udelukkende originalt Miele-tilbehør. Hvis andre dele monteres, bortfalder reklamationsretten, garantien og/eller produktansvaret.
- ▶ Miele yder op til 15 års leveringsgaranti, men min. 10 år på funktionsbærende reservedele efter produktionsophør af køle-/fryseskabet.

Rengøring og vedligeholdelse

- ▶ Brug ikke olie eller fedt på dørlisten. Det gør den med tiden porøs.
- ▶ Brug aldrig et damprengøringsapparat til rengøring og afrimning af køle-/fryseskabet. Dampen kan trænge ind til de spændingsførende dele og medføre kortslutning.
- ▶ Spidse eller skarpe genstande kan beskadige køleelementerne, så køle-/fryseskabet ikke kan anvendes. Brug derfor aldrig spidse eller skarpe genstande til at
 - fjerne rim eller is med
 - løsne fastfrosne isbakker eller madvarer med.
- ▶ Brug aldrig en elektrisk varmekilde eller stearinlys til optøning. Plastdelene kan blive beskadiget.

► Brug ikke optøningsspray eller midler til afisning, da de kan danne eksplosive gasser, indeholde opløsnings- eller drivmidler, der er skadelige for plastdelene, eller være sundhedsskadelige.

Transport

► Transporter altid køle-/fryseskabet opretstående og i emballagen for at undgå beskadigelse.

► Risiko for at komme til skade og for beskadigelse. Transporter køle-/fryseskabet med hjælp fra en anden person, da det er meget tungt.

Bortskaffelse af et gammelt køle-/fryseskab

► Børn kan under leg lukke sig inde i køle-/fryseskabet og blive kvalt.

- Demonter dørene på køle-/fryseskabet.
- Tag skufferne ud.
- Lad hylderne blive i køle-/fryseskabet, så børn ikke let kan kravle ind.
- Gør låsen på det gamle køle-/fryseskab ubrugelig. Hermed forhindres, at legende børn kan spærre sig inde og komme i livsfare.

► Fare for elektrisk stød!

- Klip stikket af tilslutningsledningen.
- Klip tilslutningsledningen af det gamle produkt.

Bortskaf stikket og netttilslutningsledningen fra det gamle produkt.

► Under og efter bortskaffelse skal du sørge for, at køle-/fryseskabet ikke er placeret i nærheden af benzin eller andre brændbare gasser og væsker.

► Brandfare på grund af udtrængende olie eller kølemiddel!

Kølemidlet og olien er brændfarlige. Udtrængende kølemiddel eller olie kan antændes, hvis koncentrationen er høj nok, og den kommer i kontakt med en ekstern varmekilde.

Ved bortskaffelse skal det sikres, at kølekredsløbet ikke er beskadiget for at undgå ukontrolleret udslip af kølemiddel (se information på typeskiltet) og olie.

Råd om sikkerhed og advarsler

► Kølemiddel kan ved uheld forårsage øjenskader! Sørg derfor for ikke at beskadige dele af kølesystemet, fx ved at

- stikke hul på kølemiddelkanalerne
- knække rørene
- kradse overfladebelægningen af.

Symbol på kompressoren (afhængig af model)

Denne advarsel er kun relevant ved genanvendelse af dele. Ved normal brug af køle-/fryseskabet er der ingen risiko.



► Olien i kompressoren kan være livsfarlig, hvis den sluges eller kommer i luftvejene.

Miljøbeskyttelse

Bortskaffelse af emballagen

Emballagen er udformet til håndtering af produktet og beskytter det mod transportskader. Emballagematerialerne er valgt ud fra miljø- og affaldstekniske hensyn og kan generelt genbruges.

Genbrug af emballagematerialerne sparer råstoffer og mindsker affaldsproblemerne. Brug materialespecifikke indsamlings- og returneringsmuligheder for genbrugsmaterialer.

Bortskaffelse af det gamle produkt

Gamle elektriske og elektroniske produkter indeholder stadig værdifulde materialer. De indeholder imidlertid også bestemte stoffer, blandinger og komponenter, som er nødvendige for deres funktion og sikkerhed. Hvis disse bortskaffes sammen med husholdningsaffaldet eller behandles forkert, kan de skade den menneskelige sundhed og miljøet. Bortskaf derfor ikke det gamle produkt med husholdningsaffaldet.



Sørg for, at dit køle-/fryseskab ikke bliver beskadiget under transporten til bortskaffelsesstedet.

Det sikres således, at kølemidlet i kølekredsløbet og olien i kompressoren ikke kan sive ud.

Aflever i stedet for det gamle produkt på nærmeste officielle opsamlingssted for elektriske og elektroniske produkter eller på kommunens genbrugsstation. Det er kundens eget ansvar at sørge for at fjerne eventuelle personrelaterede data fra det produkt, der skal bortskaffes. Du er lovmæssigt forpligtet til at fjerne brugte batterier og akkumulatører, der ikke er fast indkapslet i produktet, samt pærer, der kan fjernes uden at blive ødelagt. Aflever disse på et opsamlingssted/genbrugsstationen, hvor de kan indleveres uden omkostninger. Sørg for, at det gamle produkt opbevares utilgængeligt for børn, indtil det fjernes.

Bæredygtighed og miljøbeskyttelse

Sådan spares der energi:

- Opstillingssted** Køle-/fryseskabet skal ved højere rumtemperaturer køle hyppigere og forbruger derved mere energi. Derfor:
- Opstil køle-/fryseskabet i et godt ventileret rum.
 - Opstil ikke køle-/fryseskabet ved siden af en varmekilde (radiator, komfur).
 - Beskyt køle-/fryseskabet mod direkte sollys.
 - Sørg for en ideel omgivelsestemperatur omkring 20 °C.
 - Rengør regelmæssigt ventilationsåbningerne/-arealerne for støv.
- Temperaturindstilling** Jo koldere den indstillede temperatur er, desto højere bliver energiforbruget. Følgende indstillinger anbefales:
- Kølezone 4 til 5 °C.
- Brug** Når der lukkes varme ind, og luftcirkulationen hindres, øges energiforbruget. Derfor:
- Åbn altid kun døren(e) kortvarigt. Sørg for at sortere madvarerne, så de er hurtigere at tage ud.
 - Luk døren(e) helt i, efter de har været åbnet.
 - Lad varme retter og drikkevarer afkøle, inden de stilles ind i køle-/fryseskabet.
 - Ved anbringelse i køle-/fryseskabet skal madvarerne være pakket ind eller godt tildækket.
 - Hyldeerne må ikke overfyldes. Luften skal kunne cirkulere imellem dem.
 - Placer skuffer, hylde og dørhylde som ved levering.
 - Optø frysevarer i kølezone.

Beskrivelse af køle-/fryseskabet

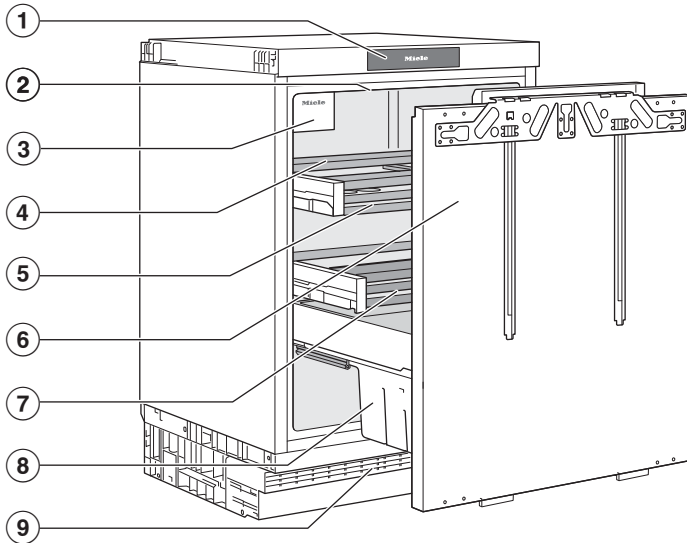

- ① Display
- ② Lys
- ③ Ventilator
- ④ Indstillelige ruminddelere til udtrækkene
- ⑤ Udtræk med glashylde
- ⑥ Udtræksskuffe med justerbar dør
- ⑦ Afløbsrende og afløbshul til kondensvand:
Udfældet kondensvand løber af og fordamper automatisk.
- ⑧ Flaskehylde
- ⑨ Ventilationsgitter

Lær dit produkt at kende

Startdisplay

Displayet kan blive ridset, hvis der anvendes spidse eller skarpe genstande som fx stifter.

Berør kun displayet med fingrene.

Hvis fingeren er kold, reagerer displayet muligvis ikke.

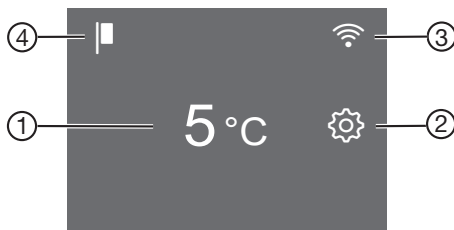

- ① Temperaturvisning for køleskabet
- ② Sensortast indstillings-mode ⚙️
Til valg af forskellige funktioner i indstillings-mode
- ③ Indikator Miele@home-forbindelsesstatus
(kun synlig, hvis funktionen Miele@home er tilsluttet)
- ④ Indikator demo-mode
(kun synlig, hvis funktionen demo-mode er tilkoblet)

Betjening af køle-/fryseskabet via displayet

- Tryk på det ønskede område/det ønskede symbol på startdisplayet.
- Stryg fingeren mod venstre eller højre hen over displayet, indtil den ønskede værdi/det ønskede symbol vises i midten.
- Tryk for at bekræfte det ønskede valg i displayet.
Den valgte værdi/det valgte symbol lyser (med få undtagelser) orange.
- Indstillings-mode forlades ved at trykke på ↵ eller OK.

Indstillings-mode

Holiday-mode

Funktionen Holiday-mode anbefales, hvis man i forbindelse med fx en ferie ikke ønsker at slukke kølezonen helt eller ikke har brug for høj køleeffekt (se afsnittet Indstillinger tilpasses).

Når Holiday-mode er slået til, indstilles kølezonen til en temperatur på 15 °C. Kølezonen kan hermed spare energi under brug.

Ved denne middel kølezonetemperatur kan madvarer, der ikke er letfordærlige, blive i kølezonen i nogen tid endnu. Energiforbruget er lavere end ved normal brug.

Ligeledes opstår der ikke lugt- og skimmel dannelse, som det kan forekomme i en slukket kølezone, når døren er lukket.

Låsefunktion /

Når låsefunktionen er tilkoblet, beskytter den mod utilsigtet frakobling af køle-/fryseskabet og utilsigtede ændringer foretaget af fx børn.

Hvis man fx ønsker at ændre temperaturen kortvarigt, kan låsefunktionen deaktiveres kortvarigt (se afsnittet Indstillinger tilpasses).

Køle-/fryseskabet slukkes

Se afsnittet Ibrugtagning, afsnit Køle-/fryseskabet slukkes.

Sabbat-mode

Køle-/fryseskabet understøtter religiøse skikke via Sabbath-mode (se afsnittet Indstillinger tilpasses).

Når Sabbath-mode  er aktiveret, deaktiveres følgende midlertidigt:

- det indvendige lys i kølezonen ved åben dør
- alle akustiske og optiske signaler
- displayet
- en aktiv wi-fi-forbindelse

Alle andre tilkoblede funktioner forbliver aktiverede.

Mens Sabbath-mode  er aktiveret, kan der ikke foretages nogen indstillinger på køle-/fryseskabet.

Information om sabbat-mode

Sabbat-mode-versionen kan kaldes frem her.

Tidsrum indtil døralarmen lyder

Her kan tidsrummet for, hvornår døralarmen lyder efter åbning, indstilles (se afsnittet "Indstillinger tilpasses").

Miele@home

Køle-/fryseskabet er udstyret med et integreret wi-fi-modul.

Netværkstilslutningen er deaktiveret ved levering.

Her kan funktionen Miele@home tilkobles for 1. gang, wi-fi deaktiveres og aktiveres eller netværkskonfigurationen nulstilles (se afsnittet Indstillinger tilpasses).

Forudsætning for brug er:

- et wi-fi-netværk
- Miele App
- en brugerkonto hos Miele. Brugerkontoen kan oprettes via Miele App.

Miele App guider dig gennem oprettelsen af en forbindelse mellem køle-/fryseskabet og hjemmets trådløse netværk.

Lær dit produkt at kende

Når køle-/fryseskabet er forbundet med husets trådløse netværk, kan der fx udføres følgende handlinger via appen:

- Informationer om driftstilstand på køle-/fryseskabet kan kaldes frem
- Indstillinger på køle-/fryseskabet kan ændres

Ved tilslutning af køle-/fryseskabet til det trådløse netværk øges energiforbruget, også når køle-/fryseskabet er slukket.

Kontroller, at det trådløse netværks signalstyrke er tilstrækkeligt kraftig på køle-/fryseskabets opstillingssted.

Tilgængelighed wi-fi-forbindelse

Wi-fi-forbindelsen deler et frekvensområde med andre enheder (fx mikrobølger, fjernstyret legetøj). Dette kan forårsage midlertidige eller komplette forstyrrelser af forbindelsen. Det kan derfor ikke garanteres, at der er konstant adgang til de tilbudte funktioner.

Tilgængelighed af Miele@home

Anvendelsen af Miele App afhænger af de funktioner og services, som tilbydes i dit land.

Alle funktioner er ikke tilgængelige i alle lande.

Yderligere information kan findes på Miele's hjemmeside www.miele.dk.

Miele App

Miele App kan hentes gratis i Apple App Store® eller i Google Play™.



Tastelyd /

Her kan tastelyden til- eller frakobles (se afsnittet Indstillinger tilpasses).

Alarm- og signallyde /

Her kan lydstyrken for alarm- og signallyde (fx en døralarm eller fejlmelding) ændres. Eller alarm- og signallyde kan frakobles helt, hvis de generer (se afsnittet Indstillinger tilpasses).

Displaylysstyrke

Her kan displayets lysstyrke tilpasses lysforholdene på opstillingsstedet (se afsnittet Indstillinger tilpasses).

Temperaturenhed °C/°F

Her kan den ønskede temperaturenhed (Celsius eller Fahrenheit) indstilles (se afsnittet Indstillinger tilpasses).

Demo-mode

Her kan demo-mode frakobles, hvis demo-mode er indstillet fra fabrikken (i displayet vises ) (se afsnittet Indstillinger tilpasses).

Demo-mode kan anvendes af forhandlere til at præsentere køle-/fryseskabet, uden at kølingen er tilkoblet. Denne indstilling er ikke beregnet til private husholdninger.

Standardindstillinger

Her kan indstillingerne for køle-/fryseskabet stilles tilbage til standardindstilling (se afsnittet Indstillinger tilpasses).

Tip: Nulstil køle-/fryseskabets indstillinger, hvis køle-/fryseskabet skal bortskaffes eller sælges, eller hvis et brugt køle-/fryseskab tages i brug. Herved nulstilles netværkskonfigurationen også, så alle dine personlige oplysninger fjernes fra køle-/fryseskabet. Desuden kan en tidligere ejer ikke længere få adgang til køle-/fryseskabet.

Informationer om køle-/fryseskabet

Her kan modelbetegnelse og serienummer på køle-/fryseskabet kaldes frem.

Sørg for at have disse produktdata klar:

- når køle-/fryseskabet skal tilsluttes wi-fi (se afsnittet Indstillinger tilpasses, afsnittet Miele@home tilsluttes for 1. gang).
- ved melding af fejl til Miele Service (se afsnittet Service / Garanti).
- til aflæsning af oplysninger fra EPREL-databasen (se afsnittet Service / Garanti).

Sikkerhed

Døralarm

For at undgå at der opstår energitab, eller at madvarerne bliver for varme, hvis døren ikke er blevet lukket, er køle-/fryseskabet forsynet med en døralarm.

Hvis døren står åben i længere tid, vises  i temperaturdisplayet med gult lys. Derudover lyder der en advarselstone, og den indvendige belysning lyser blinkende.

Tidsrummet, indtil døralarmen lyder, kan ændres (se afsnittet Indstillinger tilpasses - Ændring af tidsrum indtil døralarmen lyder).

Døralarmens akustiske advarselstone kan også slås fra (se afsnittet Indstillinger tilpasses), afsnit Ændring af lydstyrken for alarm og signallyde).

Når døren lukkes, stopper alarmen, og  slukker i displayet.

Døralarmen afbrydes

- Tryk på .

Alarmen stopper,  slukker, og det indvendige lys lyser konstant.

Hvis døren ikke lukkes, gentages døralarmen efter kort tid.

Produktfunktioner

Superkøl

Med funktionen Superkøl  tilkoblet nedkøles **kølezonen** meget hurtigt til den laveste værdi (afhængig af omgivelsetemperaturen). Køle-/fryseskabet arbejder med størst mulig køleeffekt, og temperaturen falder. Vælg denne funktion, hvis store mængder friske madvarer eller drikkevarer skal nedkøles hurtigt.

Med funktionen Superkøl  tilkoblet kan der forekomme flere lyde fra køle-/fryseskabet.

Funktionen Superkøl  skal tændes **4 timer før, mad- eller drikkevarerne anbringes.**

Superkøl  frakobles automatisk efter ca. 18 timer. Køle-/fryseskabet arbejder igen med normal køleeffekt.

Tip: For at spare energi kan man selv frakoble Superkøl , så snart mad- eller drikkevarerne er tilstrækkeligt kolde.

Lær dit produkt at kende

Køle-/fryseskabet indrettes

⚠ Fare for beskadigelse på grund af for tung belastning.

En for tung belastning kan forårsage skader på udtræksskuffen.

Fyld maks 20 kg i.

Flytning af ruminddelerne på udtrækkene

⚠ Risiko for beskadigelse og tilskadekomst på grund af forkert placering af ruminddelerne.

Glaspladen i bunden af skuffen kan falde ned og gå i stykker.

Fjern ikke de forreste eller bageste stave.

Hvis du vil inddele udtræksskuffen til rum med forskellig størrelse, kan du flytte udtræksskuffens ruminddelere.

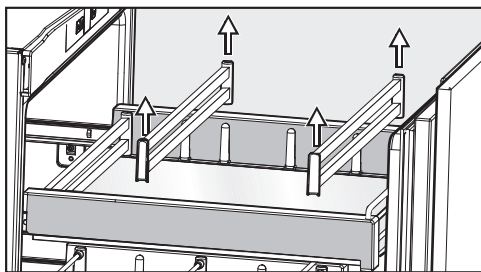

■ Tag fat i ruminddelerne i højre og venstre side, og træk dem forsigtigt af opad.

■ Flyt ruminddelerne fremad eller bagud.

Ventilatoren stikker lidt ind i midten af det øverste udtræk, når udtrækket er skubbet ind.

Dette kan få madvarerne til at flytte sig lidt og muligvis vælte.

Opbevar kun uåbnede madvarer i dette område.

Udtrækkene tages ud

Udtrækkene er forsynet med teleskopskinner og kan tages ud, når skufferne skal tømmes og fyldes eller rengøres.

■ Træk udtrækket helt ud.

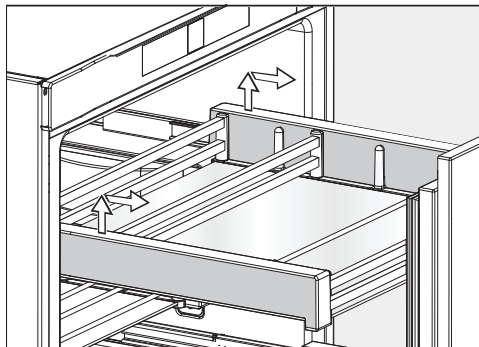

■ Tag fat i udtrækket i siden, og løft det først opad og derefter fremad og ud.

Hvis udtrækkene skal skilles ad ved rengøring, lægges de først på et blødt underlag (fx et viskestykke) (se afsnittet Rengøring og vedligeholdelse, Udtrækkene skilles ad).

■ Skub herefter teleskopskinnerne helt ind igen. På denne måde undgås beskadigelser.

■ Når udtrækkene skal sættes i igen, lægges de igen på de komplet indskubbede teleskopskinner.

■ Skub udtrækkene ind i køle-/fryseskabet, så de kommer helt på plads.

Inden første brug

- Fjern al emballage og beskyttelsesfolier fra det indvendige rum.
- Rengør de indvendige sider/flader og tilbehøret (se afsnittet Rengøring og vedligeholdelse).

Køle-/fryseskabet tilsluttes

- Tilslut køle-/fryseskabet til elnettet, som beskrevet i afsnittet Eltilslutning.

I displayet vises først Miele, herefter .

Køle-/fryseskabet tændes



- Åbn døren.
- Tryk på  i displayet.

Køle-/fryseskabet begynder at køle, og lyset tændes, når døren åbnes.

Køle-/fryseskabet indstilles på den forindstillede temperatur.

For at sikre at temperaturen er tilstrækkelig lav, skal køle-/fryseskabet forkøle nogle timer, inden der lægges madvarer ind første gang. Læg først madvarer ind i køle-/fryseskabet, når den forindstillede temperatur er nået.

Køle-/fryseskabet slukkes

- Tryk på temperaturangivelsen i displayet.
- Stryg fingeren mod højre, indtil  vises i midten.
- Tryk på .

Kølingen og lyset er frakoblet.

Displayet viser .

Bemærk: Køle-/fryseskabet afbrydes ikke fra strømmen, når det slukkes på tænd/sluk-tasten.

Ved længere fravær

Hvis der slukkes for køle-/fryseskabet ved længere tids fravær, og det ikke bliver rengjort, kan der dannes skimmel, hvis det er lukket. Sørg for at rengøre køle-/fryseskabet før et længere fravær.

Hvis køle-/fryseskabet ikke skal bruges i længere tid:

- Sluk køle-/fryseskabet.
- Træk stikket ud, eller slå sikringen i installationen fra.
- Rengør køle-/fryseskabet, og lad det stå åbent, så det ventileres tilstrækkeligt, og generende lugt undgås.

Betjening

Indstilling af temperatur

Vi anbefaler en temperatur på **4 °C** i kølezonen.

- Tryk på temperaturangivelsen i displayet.
- Stryg fingeren mod venstre eller højre, indtil den ønskede temperatur vises i midten.
- Tryk for at bekræfte den ønskede temperatur.

Temperaturdisplayet skifter igen til den aktuelle temperatur i køle-/fryseskabet.

Temperaturen i kølezonen stiger:

- jo hyppigere og længere tid døren holdes åben.
- jo flere madvarer, der lægges ind.
- jo varmere de friske madvarer er, når de lægges ind.
- jo højere omgivelsestemperatur, der er omkring køle-/fryseskabet. Køle-/fryseskabet er beregnet til en bestemt klimaklasse (omgivelsestemperatur-område), hvis grænser absolut skal overholdes.

Mulige temperaturindstillinger

Temperaturen i kølezonen kan indstilles inden for området 2 °C til 9 °C.

Temperaturdisplay

I displayet viser temperaturvisningen ved normal drift den **aktuelle faktiske middeltemperatur i kølezonen**.

Alt efter omgivelsestemperatur og indstilling kan det vare nogle timer, inden de ønskede temperaturer nås og vises konstant.

Superkøl ❄️ tilkobles

Funktionen Superkøl ❄️ skal tændes **4 timer før, mad- eller drikkevarerne anbringes**.

Med funktionen Superkøl ❄️ tilkoblet kan der forekomme flere lyde fra køle-/fryseskabet.

- Tryk på temperaturdisplayet til kølezonen.
- Tryk på ❄️.
- ❄️ lyser ikke længere orange.
- Forlad indstillings-mode ved at trykke på temperaturdisplayet.

Superkøl ❄️ frakobles

Superkøl ❄️ frakobles automatisk efter ca. 18 timer. Køle-/fryseskabet arbejder igen med normal køleeffekt.

- Tip:** For at spare energi kan man selv frakoble Superkøl ❄️, så snart mad- eller drikkevarerne er tilstrækkeligt kolde.
- Tryk på temperaturdisplayet til kølezonen.
 - Tryk på ❄️.
 - ❄️ lyser ikke længere orange.
 - Forlad indstillings-mode ved at trykke på temperaturdisplayet.

Opbevaring af madvarer i køleskabet

 Antændelige gasblandinger kan forårsage eksplosionsfare.

Antændelige gasblandinger kan forårsage brandfare pga. de elektriske komponenter.

Opbevar aldrig eksplosive stoffer eller produkter med brændbare drivgasser (fx spraydåser) i køle-/fryseskabet! Disse spraydåser kan genkendes på det påtrykte indhold eller et flammesymbol. Eventuelt udtrængende gas kan antændes af elektriske komponenter.

 Fare for beskadigelse på grund af fedt- eller olieholdige madvarer.

Hvis der opbevares fedt- eller olieholdige madvarer i køle-/fryseskabet, kan der opstå spændingsrevner i plastbelægningen.

Sørg for, at eventuelt fedt eller olie, der løber ud, ikke kommer i berøring med køle-/fryseskabets plastdele.

Hvis der ikke er tilstrækkelig luftcirkulation, reduceres køleeffekten, og energiforbruget stiger.

Læg ikke madvarerne for tæt op ad hinanden; herved sikres god luftcirkulation.

Ventilatoren på bagvæggen må ikke tildækkes.

Forskellige køleområder

På grund af den naturlige luftcirkulation er der forskellige temperaturområder i kølezonen.

Den kolde, tunge luft synker ned i det nederste område i kølezonen. Udnyt de forskellige kuldeområder, når madvarerne placeres.

Dette er et køle-/fryseskab med automatisk temperaturfordeling (DynaCool). Køle-/fryseskabet tilkobler automatisk ventilatoren, når kølingen i kølezonen starter. Det betyder, at kulden fordeles jævnt i kølezonen, og at de forskellige kuldezoner er mindre udtalte. Alle opbevarede madvarer bliver derfor kølet ved nogenlunde samme temperatur.

Varmeste område

Det varmeste område i kølezonen er helt øverst i det forreste område og i døren. Brug disse områder til opbevaring af fx smør, så det er let at smøre på brødet, og ost, så den bevarer sin aroma.

Koldeste område

Det koldeste område i kølezonen er lige over frugt- og grøntsagsskuffen og ved bagvæggen.

Ved en temperaturindstilling på 4 °C og passende hygiejne forsinkes formeringen af bakterier, fx salmonella og listeria, som kan føre til alvorlig fødevareforgiftning.

Brug derfor dette område til alle sarte og letfordærlige madvarer såsom

- Fisk, kød, fjerkræ
- Pølser, færdigretter
- Retter og bagværk med æg eller fløde
- Fersk dej, kage-, pizza-, tærtedej
- Råmælksost og andre råmælksprodukter
- Humus, vegetabiliske smørepålæg, vegetabiliske flødeosterstatninger

Betjening

- Folieindpakkede forkogte grøntsager
- Generelt alle ferske madvarer (hvis holdbarhedsdato forudsætter en opbevaringstemperatur på min. 4 °C)

Tip: Opbevar ikke madvarerne, så de støder mod bagvæggen i kølezonen. Ellers kan madvarerne fryse fast på bagvæggen.

Korrekt opbevaring af madvarer

Madvarerne i kølezonen bør være **pakket ind eller godt tildækket**. Derved undgås, at de optager lugt fra andre madvarer, at de udtørres, og at eventuelle bakterier overføres. Dette er især vigtigt ved opbevaring af animalske madvarer. Vær opmærksom på, at især madvarer såsom rødt kød og fisk ikke kommer i kontakt med andre madvarer. Rigtig indstilling af temperaturen og god hygiejne øger madvarernes holdbarhed betydeligt og reducerer madspild.

Frugt og grøntsager

Opbevar frisk frugt og grøntsager indpakket i frugt- og grøntsagsskuffen (VeggieBox). Opbevar også udskåret frugt og grønt tildækket eller i lufttæt emballage.

Proteinholdige madvarer

Vær opmærksom på, at madvarer fordæres hurtigere, jo mere protein de indeholder. Det vil sige, at skal- og krebsdyr fx fordæres hurtigere end fisk, og fisk fordæres hurtigere end kød.

Opbevar madvarer i frugt- og grøntsagsskuffen (VeggieBox)

VeggieBox giver gode opbevaringsforhold for frugt og grøntsager.

Øget luftfugtighed bevirker, at madvarerne bevarer deres egen fugtighed og ikke udtørres så hurtigt. Temperaturen svarer nogenlunde til temperaturen i den traditionelle kølezone.

Vær opmærksom på, at madvarernes friskhed ved ilægning er afgørende for et godt opbevaringsresultat.

Ændring af luftfugtigheden i VeggieBoxen

Luftfugtigheden i VeggieBox afhænger i princippet af, hvilke og hvor mange uemballerede madvarer der opbevares. Hvis der er lagt få madvarer i, kan luftfugtigheden være for lav.

- Pak madvarerne ind i lufttæt emballage, hvis der lægges få madvarer i skuffen.

Hvis man ikke er tilfreds med resultatet for de opbevarede madvarer (madvarerne virker fx allerede slappe eller visne efter kort opbevaringstid), bør man huske på følgende råd:



- Opbevar kun friske madvarer. Madvarernes holdbarhed afhænger af, hvor friske de er, når de lægges i.
- Rengør skuffen, inden madvarerne lægges i VeggieBox.
- Lad meget fugtige madvarer dryppe af, inden de lægges ind.
- Opbevar ikke kuldefølsomme madvarer i VeggieBoxen (se afsnittet Opbevaring af madvarer i kølezone, Ikke egnet til opbevaring i kølezone).
- En øget luftfugtighed opnås kun ved hjælp af fugtigheden i de opbevarede madvarer, når de opbevares uemballeret. Jo flere madvarer, der er i skuffen, desto højere er luftfugtigheden.
- Opbevar også udskåret frugt og grønt tildækket eller i lufttæt emballage.
- Hvis der samler sig for meget fugt i skuffen, og madvarernes kvalitet forringes, kan kondensvandet i bunden fjernes, eller der kan lægges en rist eller lignende i, så den overflødig fugt kan sive ned.
- Hvis luftfugtigheden er for lav ved få madvarer i skuffen, skal madvarerne pakkes i lufttæt emballage.

Indstillinger tilpasses

Mens der foretages indstillinger i indstillings-mode , undertrykkes døralarmen og andre advarsler automatisk.

Slå Holiday-mode til

 Når Holiday-mode er slået til, indstilles kølezonen til en temperatur på 15 °C. Kølezonen kan hermed spare energi under brug.

- Tryk på .
- Stryg fingeren mod venstre eller højre, indtil  vises i midten.
- Tryk på .

Når Holiday-mode er tilkoblet, lyser  orange.

- Indstillings-mode forlades ved at trykke på .



 Sundhedsfare på grund af indtagelse af fordærvede madvarer.

Hvis temperaturen i længere tid er over 4°C i kølezonen, kan madvarernes holdbarhed og kvalitet blive forringet.

Aktiver altid kun Holiday-mode-funktionen  i begrænset tid.

Opbevar ikke sarte og letfordævelige madvarer såsom frugt, grøntsager, fisk, kød og mælkeprodukter i kølezonen i denne periode.



Holiday-mode frakobles

- Tryk på .
- Stryg fingeren mod venstre eller højre, indtil  vises i midten.
- Tryk på .



Hvis Holiday-mode er frakoblet, lyser symbolet  hvidt.

- Indstillings-mode forlades ved at trykke på .

Låsefunktion / tilkobles

- Tryk på .
- Stryg fingeren mod venstre eller højre, indtil  vises i midten.
- Tryk på .

Når låsefunktionen er tilkoblet, lyser  orange.

- Denne indstilling forlades ved at trykke på .
- Luk døren. Først herefter er låsefunktionen  aktiveret.

Kortvarig deaktivering af låsefunktionen /

Hvis man fx ønsker at ændre temperaturen, kan låsefunktionen deaktiveres kortvarigt:





- Tryk på temperaturdisplayet.
- Tryk på  i ca. 6 sekunder.

Visningen skifter til indstilling af temperaturen.

- Foretag nu de ønskede indstillinger.

Når døren lukkes, aktiveres låsefunktionen  igen.

Låsefunktionen / deaktiveres helt



- Tryk på .
- Tryk på  i ca. 6 sekunder.
- Stryg fingeren mod venstre eller højre, indtil  vises i midten.
- Tryk på .

Når låsefunktionen er deaktiveret, lyser  hvidt.

- Denne indstilling forlades ved at trykke på .

Sabbat-mode aktiveres

Mens Sabbath-mode  er aktiveret, kan der ikke foretages nogen indstillinger.

- Tryk på .
- Stryg fingeren mod venstre eller højre, indtil  vises i midten.
- Tryk på .

 lyser orange.

- Indstillings-mode forlades ved at trykke på .

Når Sabbath-mode er aktiveret, vises  i ca. 3 sek. i displayet.

Herefter slukker displayet.

Sørg for, at døren til køle-/fryseskabet er lukket helt i, da de optiske og akustiske alarmer er frakoblet.

Sabbat-mode deaktiveres

Sabbat-mode-funktionen  deaktiveres automatisk efter ca. 80 timer.

Sabbat-mode-funktionen  kan også deaktiveres før tid.

- Tryk på det sorte display.

 vises.

- Tryk på .

 lyser orange.

- Tryk igen på symbolet .

Hvis Sabbath-mode er deaktiveret, lyser symbolet  hvidt.

- Indstillings-mode forlades ved at trykke på .

Ændring af tidsrum indtil døralarmen lyder

- Tryk på .

- Stryg fingeren mod venstre eller højre, indtil  vises i midten.

- Tryk på .

- Stryg fingeren mod venstre eller højre, indtil det ønskede tidsrum mellem 30 sek. og 3 min.:30 sek. vises i midten.

- Tryk for at bekræfte den ønskede indstilling.

- Denne indstilling forlades ved at trykke på .

Miele@home oprettes for første gang

- Tryk på .

- Stryg fingeren mod venstre eller højre, indtil  vises i midten.

- Tryk på .

- Tryk på den ønskede forbindelsesmetode (APP eller WPS).

Når forbindelsen er etableret, vises  i displayet.

Hvis der ikke kunne etableres forbindelse, vises .

- Start i tilfælde heraf processen på ny.

- Denne indstilling forlades ved at trykke på .

Wi-fi-forbindelse deaktiveres

- Tryk på .

- Stryg fingeren mod venstre eller højre, indtil  vises i midten.

- Tryk på .

- Tryk på  for at deaktivere wi-fi-forbindelsen.

 vises.



- Denne indstilling forlades ved at trykke på .

Wi-fi-forbindelse aktiveres

- Tryk på .

- Stryg fingeren mod venstre eller højre, indtil  vises i midten.







Indstillinger tilpasses

- Tryk på .
- Wi-fi-forbindelsen etableres igen ved at trykke på .
- Wi-vises.

- Denne indstilling forlades ved at trykke på .

Hvis wi-fi-forbindelsen er aktiveret, lyser  i displayet.

Netværkskonfiguration nulstilles



- Tryk på .
- Stryg fingeren mod venstre eller højre, indtil  vises i midten.
- Tryk på .
- Stryg fingeren mod højre, indtil  vises i midten.
- Tryk på .
- Tryk på .
- Denne indstilling forlades ved at trykke på .

Alle udførte indstillinger og indtastede værdier for Miele@home nulstilles.

Wi-fi-forbindelsen er deaktiveret,  slukker i startdisplayet.

Nulstil netværkskonfigurationen, hvis du vil bortskaffe eller sælge dit køle-/fryseskab eller tager et brugt køle-/fryseskab i brug. Alle persondata fjernes fra køle-/fryseskabet. Desuden kan en tidligere ejer ikke længere få adgang til køle-/fryseskabet.



Tastelyden **frakobles**

- Tryk på .
- Stryg fingeren mod venstre eller højre, indtil  vises i midten.
- Tryk på .

Når tastelyden er frakoblet, lyser  hvidt.

- Denne indstilling forlades ved at trykke på .



Tastelyden **tilkobles**

- Tryk på .
- Stryg fingeren mod venstre eller højre, indtil  vises i midten.
- Tryk på .

Hvis tastelyden er tilkoblet, lyser  orange.

- Denne indstilling forlades ved at trykke på .

Lydstyrken for alarm- og signallyde / **ændres**



- Tryk på .
- Stryg fingeren mod venstre eller højre, indtil  vises i midten.
- Tryk på .
- Vælg den ønskede lydstyrke ved at stryge bjælken til venstre eller højre (trin 1-7).
- Hvis advarsels- og signallydene skal slukkes helt, stryges der til venstre, indtil bjælken er helt væk.
- Bekræft den ønskede indstilling ved at trykke på bjælkevisningen.

Når alarm- og signallyde er frakoblet, lyser  hvidt.

Når alarm- og signallyde er tilkoblet, lyser  orange.

- Indstillings-mode forlades ved at trykke på .

Ændring af displayets lysstyrke

- Tryk på .
- Stryg fingeren mod venstre eller højre, indtil  vises i midten.

- Tryk på ☀.
- Vælg den ønskede lysstyrke ved at stryge bjælken til venstre eller højre (trin 1-7).
- Bekræft den ønskede indstilling ved at trykke på bjælkevisningen.
- Indstillings-mode forlades ved at trykke på ↩.



Temperaturenhed °C/°F ændres

- Tryk på ⚙.
- Stryg fingeren mod venstre eller højre, indtil °C eller °F vises i midten.
- Tryk på °C eller °F for at ændre temperaturenheden.

°C eller °F vises.





- Indstillings-mode forlades ved at trykke på ↩.

Demo-mode frakobles

- Tryk på ⏻.
- Tryk på ⚙.
- Stryg fingeren mod venstre eller højre, indtil  vises i midten.
- Tryk på .

Når Demo-mode  er frakoblet, slukker køle-/fryseskabet og skal tændes igen.

Indstillinger stilles tilbage til standardindstilling

- Tryk på ⚙.
- Stryg fingeren mod venstre eller højre, indtil  vises i midten.
- Tryk på .
-  vises.
- Tryk på .

Køle-/fryseskabet slukker og skal tændes igen.

Rengøring og vedligeholdelse

Typeskiltet inde i køle-/fryseskabet må ikke fjernes. Det skal bruges i tilfælde af reparation.

Sørg for, at der ikke kommer vand i elektronikken eller i lyset.

 Fare for beskadigelse på grund af fugtighed, der trænger ind.

Dampen fra et damprengøringsapparat kan beskadige kunststofdele og elektriske komponenter.

Anvend ikke damprengøringsapparat til rengøring af køle-/fryseskabet.

Der må ikke løbe rengøringsvand igennem afløbshullet til afrymningsvand.

Rengøringsmidler

Anvend kun rengørings- og plejemidler, der er uskadelige for madvarer, indvendigt i køle-/fryseskabet.

For at undgå beskadigelse af overfladerne bør der **ikke** anvendes





- soda-, ammoniak-, syre- eller kloridholdige rengøringsmidler
- kalkopløsende rengøringsmidler
- rengøringsmidler med skurende virkning (fx skurepulver, flydende skuremiddel og pimpsten),
- rengøringsmidler, der indeholder opløsningsmiddel
- rengøringsmiddel til rustfrit stål
- opvaskemiddel til opvaskemaskiner
- ovnspray
- glasrengøringsmidler
- skurende, hårde svampe og børster, fx grydesvampe
- viskelæder

- skarpe metalskrabere.

Vi anbefaler til rengøring en ren svampeklud, lunkent vand med lidt opvaskemiddel til opvask i hånden.

Køle-/fryseskabet forberedes til rengøring

Tip: Aktiver Rengørings-mode . Kølezonen er slukket, og lyset forbliver tændt.

- Tryk på .
- Stryg fingeren mod venstre eller højre, indtil  vises i midten.
- Tryk på .
- Denne indstilling forlades ved at trykke på .

Det vises i startdisplayet, hvis Rengørings-mode  er aktiveret.

- Tag madvarerne ud, og opbevar dem et køligt sted.
- Tag alt udtageligt tilbehør ud til rengøringen (se afsnittet Lær dit produkt at kende, afsnit Indvendig rengøring).

Udtrækkene skilles ad

 Risiko for beskadigelse og tilskadekomst på grund af forkerte rengøringsmidler.

Ridser i glasbundens overflade kan medføre, at glasset knækker.

Følg ved rengøring af glaspladen de samme anvisninger som for andre overflader.

Anvend ingen hårde svampe eller børster og ingen skarpe metalskrabere.

- Tag udtrækkene ud (se afsnittet Køle-/fryseskabet indrettes).
- Læg udtrækkene på et blødt underlag (fx et viskestykke).

Rengøring og vedligeholdelse

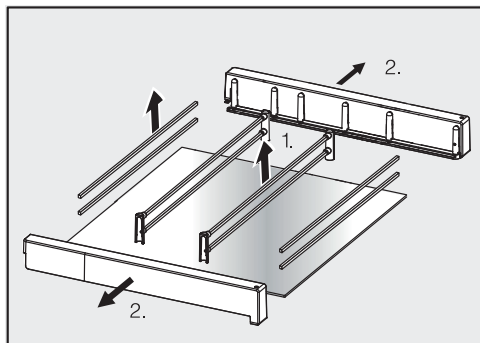

■ Skil udtrækket ad ved rengøring.

1. Tag fat i ruminddelerne i højre og venstre side, og træk dem forsigtigt af opad. Træk holderne af staverne.
2. Træk sidedelene af glasbunden.

■ Saml udtrækkene i omvendt rækkefølge efter rengøringen.

⚠ Fare for beskadigelse ved forkert rengøring.

Teleskopskinnerne indeholder specialfedt, som kan blive vasket ud ved rengøring, hvorved teleskopskinnerne kan blive beskadiget. Teleskopskinnerne bliver beskadiget, hvis specialfedtet bliver vasket af.

Rengør kun teleskopskinnerne med en fugtig klud.

■ Udtrækkene føres på teleskopskinner. Rengør disse med en fugtig klud.

Indvendig rengøring

Rengør køle-/fryseskabet regelmæssigt og mindst en gang om måneden.

Hvis snavs får lov at sidde i længere tid, kan det undertiden være umuligt at fjerne.

Overfladerne kan blive misfarvet eller ændre sig.

Snavs skal helst fjernes omgående.

- Rengør køle-/fryseskabet **indvendigt** med en ren svampeklud, lunkent vand og lidt opvaskemiddel til opvask i hånden.
- Tør efter med rent vand efter rengøringen, og eftertør alt med en klud.

Hold derfor afløbsrenden og -hullet rene. Afrimningsvandet skal altid kunne løbe uhindret bort.

- Rengør afløbsrenden og afløbshullet med en vatpind eller lignende.
- Lad køle-/fryseskabet være åbent i kort tid for at sikre, at køleskabet er ventileret tilstrækkeligt, og at lugt undgås.

Rengøring af tilbehør i hånden eller i opvaskemaskine

Følgende dele bør udelukkende rengøres **manuelt**:

- Pyntelisterne i rustfrit stål
- De bageste beskyttelseslister på hylderne
- Hylderne med tryk
- frugt- og grøntsagsbakken (VeggieBox)
- Udtræksskuffens beholdere samt støttestænger
- Alle skuffer og skuffelåg (afhængig af model)
- den indstillelige flaskehylde (kan købes som ekstra tilbehør)

Rengøring og vedligeholdelse

- Sorteringsboksen (kan købes som ekstra tilbehør)

Følgende dele er **egnet til opvask i opvaskemaskine**:

 Fare for beskadigelse på grund af for høje opvasketemperaturer.

Delene i køle-/fryseskabet kan blive misdannede og gjort ubrugelige, hvis de vaskes op i opvaskemaskine ved temperaturer højere end 55 °C.

Vælg til dele, der tåler maskinopvask, udelukkende opvaskeprogrammer med maks. 55 °C.

Ved kontakt med naturlige farvestoffer, fx i gulerødder, tomater og ketchup, kan der opstå misfarvninger på plastdele i opvaskemaskinen. Denne misfarvning har ingen indflydelse på delenes stabilitet.

- Flaskeholder, æggebakke
- Lugtfilterholderen (kan købes som ekstra tilbehør)

Tilbehør tages ud og skilles ad til rengøring

Tætningslisten i døren rengøres

 Fare for beskadigelse ved forkert rengøring.

Tætningslisten i døren kan blive porøs efter behandling med olie eller fedtstof.

Kom ikke olie eller fedtstof på tætningslisten i døren.



- Tætningslisten i døren skal rengøres med jævne mellemrum og kun med rent vand. Tør den derefter grundigt af med en tør klud.

Ventilationsåbninger rengøres

Støvophobninger øger energiforbruget.

- Ventilationsåbningerne skal med jævne mellemrum rengøres med en børste eller en støvsuger (anvend fx afstøvningsbørsten til Miele-støvsugere).

Efter rengøring

- Deaktiver rengøringsfunktionen igen ved at trykke på  i startdisplayet.
- Tryk igen på .

Når rengøringsfunktionen er frakoblet, lyser symbolet  hvidt.

Køle-/fryseskabet begynder igen at køle.

- Sæt alle delene ind i køle-/fryseskabet.
- Aktiver Superkøl-funktionen  et stykke tid, så temperaturen i køle-/fryseskabet hurtigt sænkes.
- Læg først madvarer ind i køle-/fryseskabet, når temperaturen er lav nok.
- Luk køle-/fryseskabsdøren(e).

Automatisk afrimning

Køle-/fryseskab afrimer automatisk.

De fleste funktionsforstyrrelser og fejl, der måtte opstå i den daglige drift, vil man selv kunne udbedre. I mange tilfælde kan man spare tid og penge, da det ikke er nødvendigt at kontakte Miele Service.

Besøg www.miele.dk/support/customer-assistance for at få yderligere oplysninger om, hvordan du selv kan udbedre fejl.



Undlad så vidt muligt at åbne køle-/fryseskabet, indtil fejlen er udbedret, for at undgå unødigt køletab.

Fejl	Årsag og udbedring
Kompressoren kobler stadig hyppigere til og kører i længere tid, så temperaturen i køle-/fryseskabet er for lav.	Ventilationsåbningerne/-arealerne er tildækkede eller støvede. ■ Undgå at tildække ventilationsåbningerne/-arealerne. ■ Rengør ventilationsåbningerne/-arealerne regelmæssigt for støv.
	Døren er blevet åbnet ofte. Eller der er lagt store mængder friske madvarer ind. ■ Døren bør kun åbnes, når det er nødvendigt, og da i så kort tid som muligt. Den rigtige temperatur indstilles automatisk igen efter nogen tid.
	Døren er ikke lukket rigtigt. ■ Luk køle-/fryseskabsdøren. Den rigtige temperatur indstilles automatisk igen efter nogen tid.
	Omgivelsestemperaturen er for høj. Jo højere omgivelsestemperaturen er, desto længere tid kører kompressoren. ■ Se vejledningen i afsnittet Installation - Opstillingssted.
	Køle-/fryseskabet er ikke indbygget korrekt i nichen. ■ Indbyg køle-/fryseskabet iht. anvisningerne i den vedlagte monteringsanvisning.
	Temperaturen i køle-/fryseskabet er indstillet for lavt. ■ Korrigér temperaturindstillingen.
	Superkøl ❄ er stadig tilkoblet.

Småfejl udbedres

















Fejl	Årsag og udbedring
	<ul style="list-style-type: none">■ For at spare energi kan du frakoble Superkøl ❄️, inden funktionen selv frakobler.

Generelle problemer med køle-/fryseskabet



Fejl	Årsag og udbedring
Der lyder ingen alarm, selv om døren har stået åben i længere tid.	<p>Dette er ikke en fejl. Alarmen er frakoblet i Indstillingsmode. Sådantilkobles den akustiske alarm igen:</p> <ul style="list-style-type: none">■ Tryk på ❄️.■ Stryg fingeren mod venstre eller højre, indtil 🔊 vises i midten.■ Tryk på 🔊.■ Vælg den ønskede lydstyrke ved at stryge bjælken til venstre eller højre.■ Bekræft den ønskede indstilling ved at trykke på bjælkevisningen. <p>Når alarm- og signallyde er tilkoblet, vises 🔊 orange.</p>
Udtrækkene kan ikke trækkes helt ud.	<p>Teleskopskinnerne er blokeret.</p> <ul style="list-style-type: none">■ Udtrækkene tages ud ved at trække en gang hårdt i dem. <p>Blokeringen er udløst, og udtrækkene kan igen trækkes helt ud.</p>

Meldinger i displayet



Melding	Årsag og udbedring
■ lyser i startdisplayet, og køle-/fryseskabet køler ikke, men det kan betjenes, og lyset i køle-/fryseskabet fungerer.	<p>Demo-mode er tilkoblet.</p> <ul style="list-style-type: none">■ Tryk på ☺️.■ Tryk på ❄️.■ Stryg fingeren mod venstre eller højre, indtil ■ vises i midten.■ Tryk på ■. <p>Når Demo-mode ■ er frakoblet, slukker køle-/fryseskabet og skal tændes igen.</p>







Melding	Årsag og udbedring
<p> lyser i displayet, og køle-/fryseskabet kan ikke betjenes.</p>	<p>Rengøringsfunktionen er stadig aktiveret.</p> <ul style="list-style-type: none"> ■ Deaktiver rengøringsfunktionen igen ved at trykke på  i startdisplayet. ■ Tryk igen på . <p>Når rengøringsfunktionen er frakoblet, lyser symbolet  hvidt.</p> <p>Køle-/fryseskabet begynder igen at køle.</p>
<p>Der vises intet i displayet. Det er sort.</p>	<p>Sabbat-mode  er tilkoblet: Lyset i kølezonen er slukket, og køle-/fryseskabet køler.</p> <ul style="list-style-type: none"> ■ Tryk på det sorte display. <p> vises.</p> <ul style="list-style-type: none"> ■ Tryk på . <p> lyser orange.</p> <ul style="list-style-type: none"> ■ Tryk igen på . <p>Hvis Sabbath-mode er frakoblet, lyser symbolet  hvidt.</p>
<p> lyser i displayet, og køle-/fryseskabet kan ikke betjenes.</p>	<p>Låsefunktionen er aktiveret.</p> <ul style="list-style-type: none"> ■ Deaktiver låsen på køle-/fryseskabet kortvarigt, eller deaktiver låsefunktionen helt (se afsnittet Yderligere indstillinger, Låsefunktion / deaktiveres kortvarigt/helt).
<p>I displayet lyser  gult, og desuden lyder der en advarselstone, og lyset indvendigt lyser blinkende.</p>	<p>Døralarmen er blevet aktiveret.</p> <ul style="list-style-type: none"> ■ Tryk på . <p>Alarmen stopper,  slukker, og det indvendige lys lyser igen konstant.</p>

Småfejl udbedres

Melding	Årsag og udbedring
I displayet lyser  rødt, og en fejlkode F med tal vises. Desuden lyder en alarm.	<p>Der foreligger en fejl.</p> <ul style="list-style-type: none">■ Slå alarmen fra ved at trykke på symbolet  i displayet.■ Kontakt Miele Service. <p>Ved henvendelse til Miele Service skal foruden den viste fejlkode også køle-/fryseskabets modelbetegnelse og serienummer oplyses. Disse informationer kan man få vist direkte.</p> <ul style="list-style-type: none">■ Tryk på i i displayet. <p>Displayet viser de nødvendige produktdata.</p> <p>Ved bekræftelse med  forlades visning af informationer i displayet, og fejlkoden vises igen.</p> <p>Køle-/fryseskabet kan også slukkes direkte fra fejldisplayet.</p>
	<p>Der vises en fejl på produktet: Denne visning har altid 1. prioritet og afbryder straks alle indstillinger, der netop foretages.</p> <p>En fejl på køle-/fryseskabet har fortrinsret i forhold til en evt. dør- og/eller temperaturalarm.</p>

Lys

Fejl	Årsag og udbedring
 Fare for elektrisk stød på grund af fritliggende ledninger. Hvis lysafdækningen tages af, kan man komme i berøring med strømførende dele. Fjern ikke lysafdækningen. LED-lyset bør kun repareres eller udskiftes af Miele Service.	
 Risiko for at komme til skade på LED-lys. Lyset svarer til risikogruppe RG 2. Hvis afdækningen er defekt, kan det skade øjnene. Kig ikke direkte på lyset med optiske instrumenter (en lup eller lignende), hvis lysafdækningen er beskadiget.	

Fejl	Årsag og udbedring
Lyset fungerer ikke.	Køle-/fryseskabet er ikke tændt. ■ Tænd køle-/fryseskabet.
	Sabbath-mode  er aktiveret: Displayet er mørkt, og køle-/fryseskabet køler. ■ Tryk på det sorte display.  vises. ■ Tryk på  .  lyser orange. ■ Tryk i indstillings-mode  på symbolet  . Hvis Sabbath-mode er frakoblet, lyser symbolet  hvidt.
	Hvis døren har stået åben i ca. 15 min., slukker lyset automatisk på grund af overopvarmning. Hvis dette ikke var årsagen, foreligger der en fejl. ■ Kontakt Miele Service.

Service

Under miele.dk/Services findes informationer om, hvordan man selv kan udbedre småfejl og bestille reservedele.

Kontakt i tilfælde af fejl

Kontakt forhandleren eller Miele Kundecenter, hvis det ikke er muligt selv at udbedre fejlen.

Miele Service kan kontaktes online via miele.dk/service.

Kontaktdata til Miele Service findes i slutningen af denne brugsanvisning.

Oplys modelbetegnelse og serienummer ved henvendelse til Miele. Begge oplysninger kan findes på typeskiltet inde i køle-/fryseskabet eller, afhængigt af modellen, i indstillings-mode under Informationer **i**.

EPREL- database

Fra 1. marts 2021 findes informationerne om energimærkning og krav til økodesign i den europæiske produktdatabase (EPREL). Produkt databasen kan ses her: <https://eprel.ec.europa.eu/>. Her bliver du bedt om at indtaste model.

Modebetegnelsen kan findes på typeskiltet inde i køle-/fryseskabet eller, afhængigt af modellen, i indstillings-mode under Informationer **i**.

Miele			
XXXXXX	Nr. XX/XXXXXXXXXX.		
VENTILMÆRSKRYN-UNTERTISCHMOBIL MULTIFRIGERATORE VINE STORAGE CABINET UNDERCOUNTER TOP FRIGERIE DE MISE EN TEMP. DES VIN(S)C.D. ENCASTRABLE SOUS PLAN FRIGERIO P. ACCONDIZIONATO, VINGHARDEN POTREBAJO EN CUBERA BRIKHAJ TILMÆRSKRYN-UNTERTISCHMOBIL			
Klasse/Class Classe/Clase SN-ST	Ap-Type/AP-Type AP-Type/AP-Tipo	Enuticell/Gross Capacity Volume Enut/Capacidad Bruta XXXX I	Celkenemøgen/Freezing Capacity Pouvoir de Congel/Capac. Congeladora
Nutzhalt Net Capacity Volume U e Capac. Util	Gas / K / G / WINE / CHILL Tot / R / F / WINE / CHILL		R600a: XXg

Miele Service

- Service inden for kort tid
- Lokale Miele-serviceteknikere i landsdækkende servicenet
- Teknikerne er specialuddannede i Miele's produkter
- Centralt dirigerede servicevogne
- Stor reservedelsbeholdning i servicevognen
- Originale Miele-reservedele
- 24 måneders garanti på alle fabriksnye Miele-produkter, -reservedele og reparationer
- Garanteret levering af reservedele i mange år efter at produktet er taget ud af salgsprogrammet

Reparationservice

Får du brug for reparationservice, klarer vi det hurtigt med egen serviceafdeling. Vi har over hele landet mere end 60 lokale boende serviceteknikere og er derfor altid tæt på kunderne. Ventetiden på at få besøg af en servicetekniker er normalt kun ganske få dage, så dit produkt hurtigt er klar til brug igen. Dette kan vi gøre i kraft af vores store stab af serviceteknikere, som kører i centralt dirigerede servicevogne.

Teknikeren medbringer en stor mængde originale Miele-reservedele i sin servicevogn. Dette bevirker, at langt de fleste reparationer klares med det samme uden yderligere servicebesøg.

Rygraden i god service er dygtige serviceteknikere. Alle vores teknikere har en relevant faglig håndværksmæssig uddannelse, og denne suppleres løbende med Miele's egen uddannelse i drift, vedligeholdelse og reparation af vores produkter. Du kan derfor også altid få råd og vejledning om produkternes drift og vedligeholdelse.

Servicebestilling

Kontakt Miele Kundecenter via miele.dk/service

Miele's garanti

De efterfølgende bestemmelser om garanti omfatter udelukkende fabriksnye produkter. Garantien er gældende 24 mdr. fra købsdato, når der forevises kvittering, regning eller tilsvarende, hvoraf købsdato fremgår. Funktionssvigt på produkterne, der skyldes installationsmæssige forhold, dækkes ikke af garantien. Garantien indskrænker ikke købers rettigheder if. lovgivningen over for Miele.

Service

Miele's garanti omfatter:

Fabriksnye produkter beregnet til private husholdninger og anvendt til rette formål. Fabrikations- og materialefejl, såfremt disse fejl konstateres under produktets normale brug.

For mindre øer, hvor færgetransport er påkrævet, Grønland og Færøerne gælder dog særlige bestemmelser.

Miele's garanti indebærer:

For store produkter betaler Miele alle udgifter til reservedele, arbejds løn og rejseudgifter for tekniker. Såfremt Miele skønner det nødvendigt, at produktet sendes til et Miele værksted, betaler Miele alle fragtudgifter hertil. For små produkter betaler Miele alle udgifter til reservedele og arbejds løn, hvorimod fremsendelse af produktet sker for købers regning og risiko. Efter udbedring af fejlen sker returnering af produktet for Miele's regning og risiko. Dele udskiftet ved en sådan reparation tilhører Miele.

Miele's garanti omfatter ikke:

- Fejl eller skader opstået direkte eller indirekte som følge af overlast, fejlbehandling, misbrug, skødesløs behandling, mangelfuld vedligeholdelse, fejlagtig indbygning, opstilling og tilslutning, spændingsvariationer og elektriske forstyrrelser eller ved reparation udført af andre end de af Miele autoriserede teknikere.
- Fejl eller skader opstået som følge af erhvervsmæssig eller anden brug af produkter, der er beregnet til private husholdninger.
- Erstatning for eventuelle følgeskader, herunder skader på andre genstande, driftstab etc., medmindre andet er lovmæssigt fastlagt.

Uberettiget tilkaldelse af Miele Service:

Inden Miele Service tilkaldes, kontrolleres de fejlmuligheder, det er muligt selv at udbedre. Såfremt kravet om udbedring er uberettiget, eksempelvis hvis produktets svigt skyldes en defekt sikring eller et defekt afløb, påhviler det kunden selv at betale de omkostninger, der er forbundet med at have tilkaldt service.

Transportskader:

Skulle produktet have fået en transport-skade under en transport, som køber selv har sørget for, rettes omgående henvendelse til den forhandler, hvor produktet er købt.

Lov om køb:

Bestemmelserne vedrørende garanti er gældende fra ikrafttrædelse af Lov om køb år 2002. Garantien fratager ikke køber adgang til at gøre et eventuelt ansvar efter købeloven gældende over for den forhandler, hvor produktet er købt. Henvendelse til Miele A/S virker samtidig som reklamation over for forhandleren.

Indberetning:

Ønskes fejlen ikke afhjulpet omgående, skal eventuelle krav i henhold til Miele's garanti sammen med den fornødne dokumentation for købsdato være indsendt skriftligt inden garantiens udløb til Miele A/S

Erhvervsvej 2, Postboks 1371
DK - 2600 Glostrup.

Ekstratilbehør

Allround-mikrofiberklud

Mikrofiberkluden er velegnet til fjernelse af fingeraftryk og lette tilsmudsninger på fronter i rustfrit stål, paneler, vinduer, møbler, bilruder osv.

MicroCloth-sæt

MicroCloth-sættet består af en universalklud, en glasklud og en højglansklud. Kludene er specielt rivefaste og slidstærke. På grund af kludenes meget fine mikrofibere er deres rengøringseffekt meget høj.

MicroCloth HyClean

MicroCloth HyClean er en antibakteriel universalklud og specielt rivefast og slidstærk. Den kan anvendes tør eller fugtig, med eller uden rengøringsmiddel.

Sorteringsboks

Sorteringsboksen giver et overskueligt overblik over madvarerne i skuffen i kølezonen.

Afhængig af model er det nødvendigt at tage hele skuffen ud i forbindelse med isætning og udtagning af sorteringsboksen.

Ekstratilbehør kan købes i Miele's webshop. Produkterne kan også købes ved henvendelse til vores kundecenter eller hos Miele-forhandleren.

Opstillingssted

 Risiko for beskadigelse og tilskadekomst, hvis køle-/fryseskabet tipper.

Køle-/fryseskabet er meget tungt og har tendens til at vippe forover, når døren er åben.

Hold køle-/fryseskabets dør(e) lukket, indtil køle-/fryseskabet er indbygget. Køle-/fryseskabet skal sikres i indbygningsnichen iht. brugs- og monteringsanvisningen.

 Fare for brand og beskadigelse på grund af varmeafgivende produkter. Varmeafgivende produkter kan antændes og sætte ild til køle-/fryseskabet.

Køle-/fryseskabet må ikke indbygges under en kogeplade.

 Risiko for brand og beskadigelse på grund af åbne flammer.

Åbne flammer kan sætte køle-/fryseskabet i brand.

Undgå åbne flammer, fx lys, i nærheden af køle-/fryseskabet.

 Risiko for skader fra produkter, der udleder varme/em.

Produkter, der udleder varme/em bag køle-/fryseskabet, kan beskadige køle-/fryseskabet.

Der må ikke installeres produkter, der udleder varme/em, bag køle-/fryseskabet. Sørg for en separat luftkanal, eller installer en skillevæg mellem produkterne.

Et tørt og godt ventileret rum er velegnet.

 Fare for beskadigelse på grund af høj luftfugtighed.

Ved høj luftfugtighed kan der dannes kondensat på køle-/fryseskabets ydervægge.

Dette kondensvand kan medføre korrosion på ydervæggene.

For at forebygge dette anbefales det at opstille køle-/fryseskabet i et tørt rum med aircondition og/eller rum med tilstrækkelig ventilation.

Kontroller efter opstilling, at køle-/fryseskabets dør(e) kan lukkes rigtigt, og at køle-/fryseskabet er opstillet iht. anvisningerne. De anførte ventilationsåbninger-/arealer skal overholdes.

Vær ved opstilling af køle-/fryseskabet opmærksom på, at dets energiforbrug øges, hvis det opstilles lige ved siden af en radiator, et kømfur, en ovn eller en anden varmekilde. Opstil det heller ikke et sted, hvor det udsættes for direkte sol.

Jo højere omgivelsestemperaturen er, desto længere tid kører kompressoren, og desto højere bliver energiforbruget.

Vær desuden opmærksom på følgende ved indbygning af køle-/fryseskabet:

- Stikkontakten skal være let tilgængelig og bør ikke være anbragt på bagsiden.
- Netstikket og netledningen må ikke berøre køle-/fryseskabets bagside, da de ellers kan blive beskadiget af køle-/fryseskabets vibrationer.
- Heller ikke andre produkter må tilsluttes ved hjælp af stikkontakter i området bag dette køle-/fryseskab.

Installation

- Sørg ved opstilling af køle-/fryseskabet for, at tilslutningsledningen ikke kommer i klemme eller bliver beskadiget.
- Multistikdåser eller fordelere samt andre elektroniske enheder (fx halogentransformere) må ikke anbringes og anvendes i området bag køle-/fryseskabet.
- Gulvet på opstillingsstedet skal være plant og lige og skal have samme højde som det omkringliggende gulv.

Klimaklasse

Køle-/fryseskabet er beregnet til en bestemt klimaklasse (omgivelsestemperaturområde), hvis grænser absolut skal overholdes.

Ved en lavere omgivelsestemperatur står kompressoren længere tid stille. Det kan give højere temperaturer i køleskabet og give følgeskader.

Klimaklassen står på typeskiltet inde i køle-/fryseskabet.

Klimaklasse	Omgivelsestemperatur
SN	10 til 32 °C
N	16 til 32 °C
ST	16 til 38 °C
T	16 til 43 °C
SN-ST	10 til 38 °C
SN-T	10 til 43 °C

Ventilation

Ventilationen foregår via ventilationsgitteret i køle-/fryseskabets sokkel.

 Fare for brand og beskadigelse på grund af utilstrækkelig ventilation.

Hvis køle-/fryseskabet ikke ventileres tilstrækkeligt, går kompressoren oftere i gang og kører i en længere periode. Dette medfører øget energiforbrug og højere kompressor-driftstemperatur, hvorved kompressoren kan blive beskadiget.

Sørg for tilstrækkelig ventilation omkring køle-/fryseskabet.

Overhold altid de angivne ventilationsåbninger-/arealer.

Ventilationsåbningerne-/arealerne må ikke tildækkes eller lukkes.

Desuden skal de jævnligt rengøres for støv.

Side-by-side-opstilling

 Fare for beskadigelse på grund af kondensat på køle-/fryseskabets ydervægge.

Ved høj luftfugtighed kan der dannes kondensat på køle-/fryseskabets ydervægge, som kan medføre korrosion.

Opstil principielt ikke et køle-/fryseskab ved siden af eller oven på andre modeller.

Dette køle-/fryseskab må aldrig opstilles side-by-side med andre modeller, da det ikke har integreret opvarmning i sidevæggene.

Dette køle-/fryseskab kan imidlertid opstilles side-by-side i separate indbygningsskabe med bestemte modeller, der har integreret opvarmning i sidevæggen.

Spørg Miele-forhandleren, hvilke kombinationer dette køle-/fryseskab kan indgå i.

Køkkenskabsfrontens vægt

 Fare for beskadigelse på grund af for tung køkkenskabsfront.

En monteret køkkenskabsfront, der overskrider den maksimalt tilladte vægt, kan forårsage beskadigelser på udtræksskuffen med den justerbare dør. Disse beskadigelser kan blandt andet føre til funktionsforstyrrelser.

Inden montering af køkkenskabsfronten skal man sikre sig, at den maks. tilladte vægt på køkkenskabsfronten ikke overskrides.

Køkkenskabsfrontens vægt må maks. være 10 kg.

Installation

Indbygningsmål

Underbygningsniche/fra siden

Alle mål er angivet i mm.

De angivne ventilationsåbninger-/arealer skal holdes fri for at garantere korrekt funktion af køle-/fryseskabet.

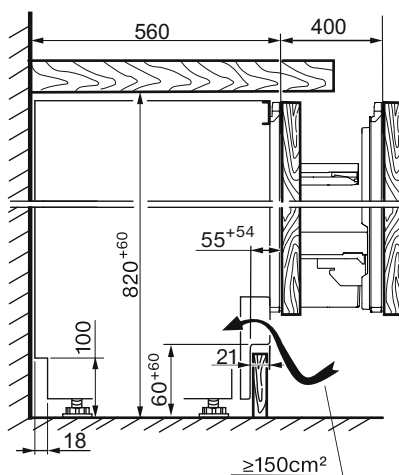
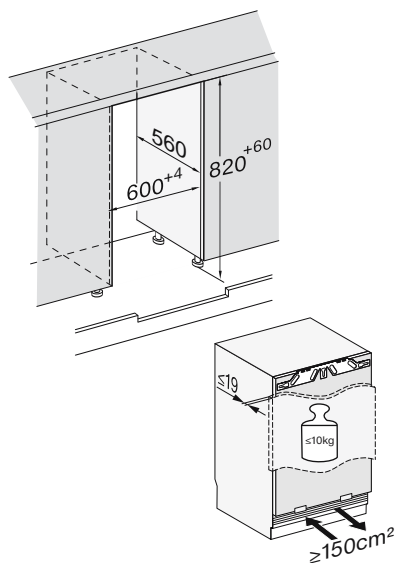

Tilslutninger

Alle mål er angivet i mm.

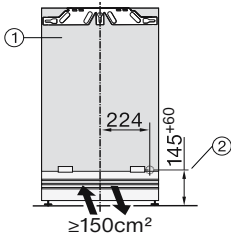
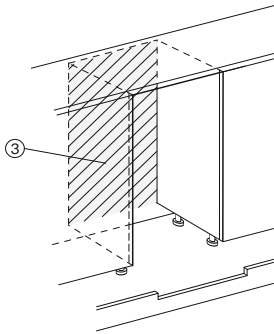

- ① Set forfra
- ② Tilslutningsledning, længde = 2.200 mm
En længere tilslutningsledning kan købes ved henvendelse til Miele Kundecenter.
- ③ Ingen tilslutning i dette område

Installation

Køle-/fryseskabet indbygges

Følgende værktøj er nødvendigt til indbygning af køle-/fryseskabet:

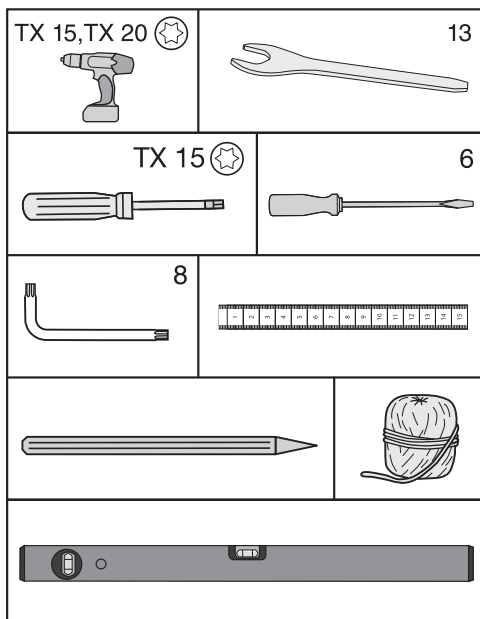

Tip: Opbevar den medfølgende metalstang på et sikkert sted. Det er nødvendigt for at kunne indstille de bagerste ben på køle-/fryseskabet.

Køle-/fryseskabet forberedes

- Stil køle-/fryseskabet lige foran indbygningsnichen.
- Tag fat i sokkelpanelet i siden, og træk det af fremad.

Der kan ved fastgørelse af køle-/fryseskabet vælges mellem to forskellige muligheder:

1. Fastgørelse foroven

Denne fastgørelsesmåde egner sig til fastgørelse under bordplader af fx kunststof (laminat, plastlaminat). Det er en forudsætning, at der kan skrues

beslag på bordpladen.

Køle-/fryseskabet er let i spænd mellem gulv og bordplade, når benene er skruet helt ud.

2. Fastgørelse i siden

Denne fastgørelsesmåde egner sig til fastgørelse under hårde bordplader af fx granit. Det er en forudsætning, at der er køkkenskabe på højre og venstre side af køle-/fryseskabet, hvor der kan skrues beslag i. Køle-/fryseskabet er lavere end bordpladen, når benene er skruet helt ud.

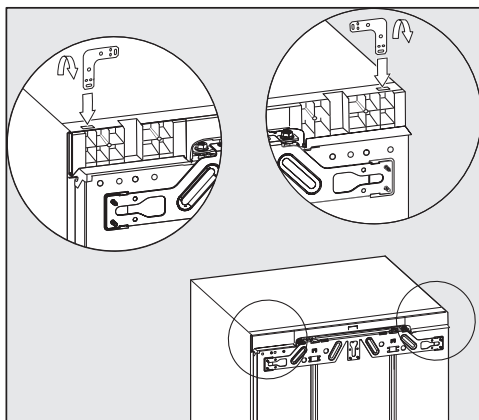

1. Fastgørelse foroven

- Anbring beslaget i hullerne på køle-/fryseskabets topplade
- Bøj beslaget om ved de perforerede steder.

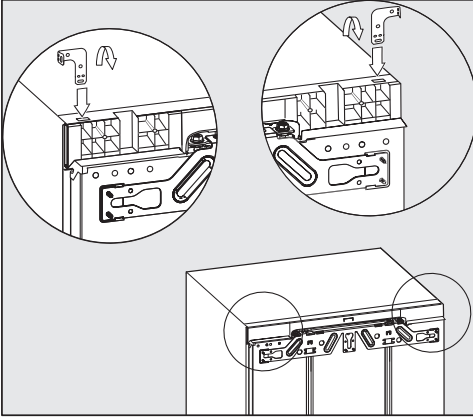

2. Fastgørelse i siden

Beslaget skal bukkes om i begge ender.

- Anbring beslaget i hullerne på køle-/fryseskabets topplade
- Bøj beslaget om ved de perforerede steder.
- Tag beslaget op af hullet, og sæt den lige ende på beslaget i.
- Bøj nu også denne ende på beslaget om ved de perforerede steder.

Køle-/fryseskabet skubbes ind

⚠ Risiko for skade på ledningen.

Når køle-/fryseskabet skubbes ind, kan ledningen komme i klemme og blive beskadiget.

Skub køle-/fryseskabet forsigtigt på plads i nichen.

⚠ Risiko for beskadigelse af gulvet.

Hvis køle/fryseskabet flyttes, kan det medføre skader på gulvet.

Flyt køle-/fryseskabet forsigtigt på sarte gulve for ikke at beskadige gulvet.

⚠ Risiko for beskadigelse af benene.

Benene kan knække af.

Skub køle-/fryseskabet ind i indbygningsnichen med benene skruet næsten helt i.

Tip: Løsn inden indskubning de to bageste ben med en halv omdrejning. Efter indskubningen kan benene lettere justeres forfra (se afsnittet Justering af køle-/fryseskabet).

- Anbring derefter ledningen, så køle-/fryseskabet let kan tilsluttes efter indbygningen.

Tip: "Forlæng" tilslutningsledningen ved at fastgøre et stykke snor til stikket for at lette indskubningen.

Træk tilslutningsledningen gennem køkkenmodul ved at trække i den anden ende af snoren.

Hvis køle-/fryseskabet skubbes for langt ind i indbygningsnichen, kan døren ikke lukkes rigtigt, når køkkenskabsfronten er monteret. Dette kan føre til tilslusning, dannelse af kondensvand og andre funktionsforstyrrelser, som kan medføre øget energiforbrug! Skub køle-/fryseskabet så langt ind i indbygningsnichen, at der hele vejen rundt er en afstand på **42 mm** fra kabinettet til fronten på køkkenskabenes sidevægge.

- Skub køle-/fryseskabet ind i indbygningsnichen, indtil den forreste kant på hængslerne flugter med den forreste kant på køkkenskabets sidevæg foroven og forneden.

Hermed overholdes en afstand hele vejen rundt på **42 mm** til forkanterne på køkkenskabenes sidevægge.

Installation

På køkkenskabe med dørhængslingsdele (fx dupper, læber etc.) skal der tages højde for dørhængslingsdelenes samlede mål, så der også her overholdes en afstand på **42 mm** hele vejen rundt.

- Træk køle-/fryseskabet frem med dørhængslingsdelenes samlede mål.
- Kontroller endnu en gang, om der hele vejen rundt er en afstand på **42 mm** til forkanterne på dørhængslingsdelene.

Tip: Fjern om muligt dørhængslingsdelene, og skub køle-/fryseskabet så langt ind, at alle beslag støder mod forkanten på køkkenskabets sidevæg foroven og forned.

Køle-/fryseskabet justeres

Ved fastgørelse af køle-/fryseskabet foroven i indbygningsnichen skal køle-/fryseskabet være let i spænd mellem gulv og bordplade.

- Skru afhængig af nichehøjde de forreste og bageste ben ud på skift, og juster køle-/fryseskabet i vater.

Gør som følger:

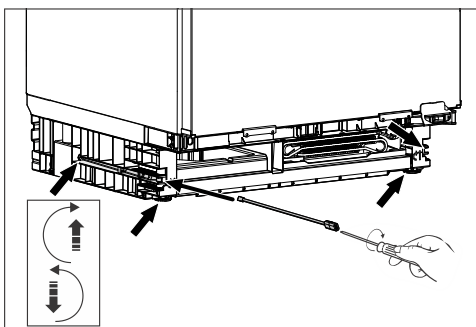

- Juster de to bageste ben ved hjælp af skrueerne i højre og venstre side foran i soklen med den vedlagte stang og en skruetrækker.
- Skru de to forreste ben ud skiftevis med de bageste. Det maksimale justeringsområde er 6 cm.

Tip: Så snart benene er skruet en smule ud, kan disse også justeres med en skruetrækker nederst på benet (se lille illustration).

Med skumgummidelen ①, der er monteret på ventilationsgitteret, sikres separat ventilation, og en funktionsforstyrrelse undgås.

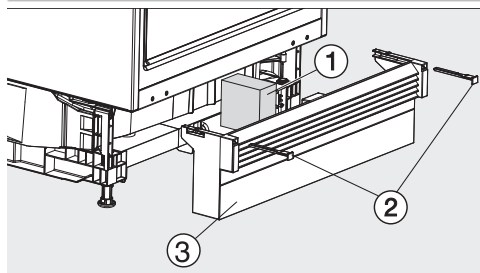

- Sæt sokkelpanelet med ventilationsgitteret ③ på igen, men fast gør det ikke endnu.

Hvis der ikke monteres en gennemgående møbelsokkel:

- Træk sokkelpanelet ③ så langt fremad, at ventilationsåbningerne og de tilstødende køkkenmoduler flugter.

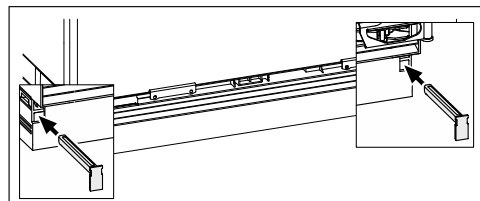

- Hold sokkelpanelet fast, og fastgør det i højre og venstre side med de medfølgende tværstænger.

Med sokkelpanelet monteret kan de bageste ben kun indstilles, når sokkelpanelet er skubbet helt ind. Ellers er længden på stangen ikke tilstrækkelig.

Hvis der monteres en gennemgående modulsokkel:

- Skub sokkelpanelet med ventilationsgitteret ③ helt ind mod køle-/fryseskabet, og fastgør det i højre og venstre side med tværstængerne ②.

Hvis der skal monteres en gennemgående modulsokkel, skal denne tilrettes afhængig af sokkelhøjde af hensyn til ventilationen.

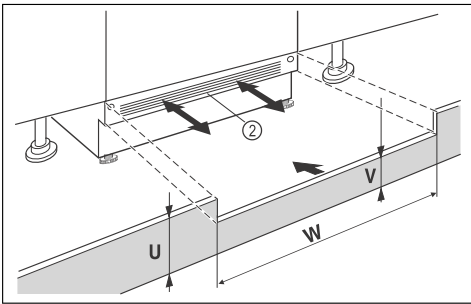

- Skær højden på møbelsokkelpanelet (U) til.
- Tilpas højden på forbindelsesstykket (V) under køle-/fryseskabssokkelpanelet ② langs nichebredden (W).

Køle-/fryseskabet fastgøres i nichen

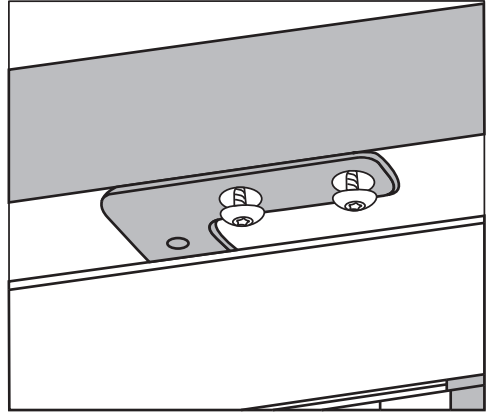

1. Fastgørelse foroven

- Skru køle-/fryseskabet fast på undersiden af bordpladen med to skruer.

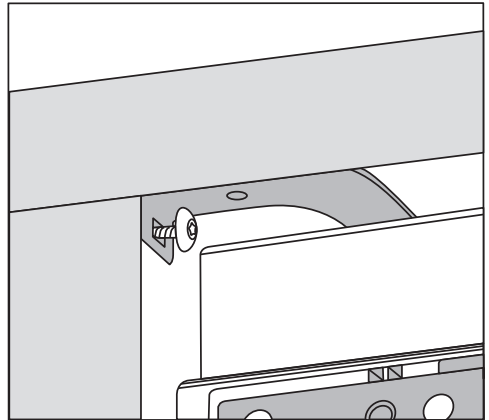

2. Fastgørelse i siden

- Skru køle-/fryseskabet fast i indbygningsnichen i højre og venstre side med en skrue.

Installation

Køkkenskabsfront monteres

Køkkenskabsfrontens øverste kant skal være på højde med øverste kant på skabe ved siden af.

Køkkenskabsfronten skal monteres plant og spændingsfrit.

Nedenfor beskrives monteringen af en køkkenskabsfront med en fronttykkelse på min. 16–19 mm.

Sørg for, at sokkelpanelet er monteret igen.

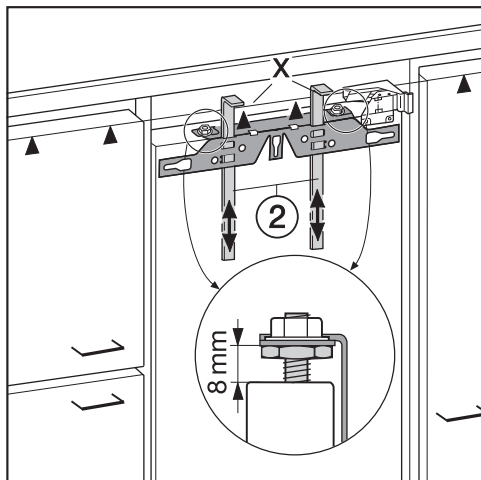

■ Ved levering er afstanden mellem køle-/fryseskabets dør og monteringstraversen indstillet til 8 mm. Kontroler denne afstand, og juster den om nødvendigt.

■ Indstil monteringslisterne (2) efter køkkenskabsfrontens højde: Monteringslisterens nederste stopkant X skal være i niveau med overkanten på den køkkenskabsfront, der skal monteres (mærket ▲).

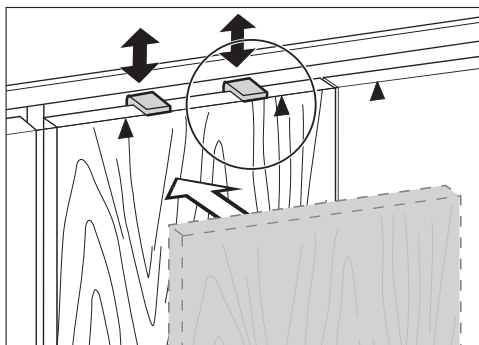

Tip: Skub med køkkenskabsfronten monteringslisterne (2) på plads i niveau med fronthøjden på naboskabene.

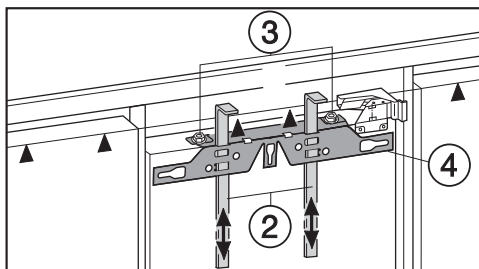

■ Skru møtrikkerne (3) af, og tag monteringstraversen (4) og monteringslisterne (2) af.

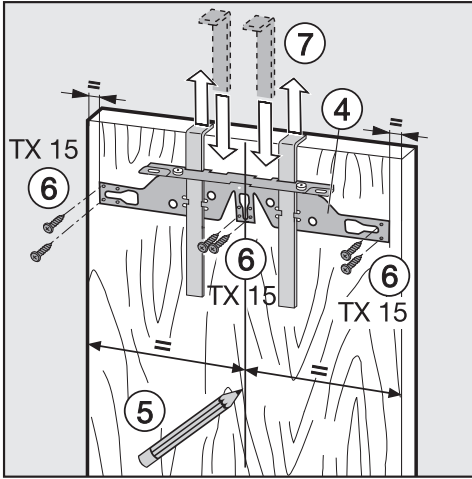

- Tegn med en blyant en tynd midterlinje på indersiden af køkkenskabsfronten ⑤.
- Hæng monteringslisterne med monteringslisterne ④ på **indersiden** af køkkenskabsfronten. Juster monteringslisterne, så den hænger lige i midten.
- Skru monteringslisterne fast med mindst 6 korte spånpladeskruer ⑥. (Fyldningsdøre: Brug kun 4 skruer ved kanten). Forbor evt. hullerne i møbel-døren.
- Træk monteringslisterne ud opad ⑦. Vend monteringslisterne, og stik dem helt ned i monteringslisterens midterste slids til opbevaring.

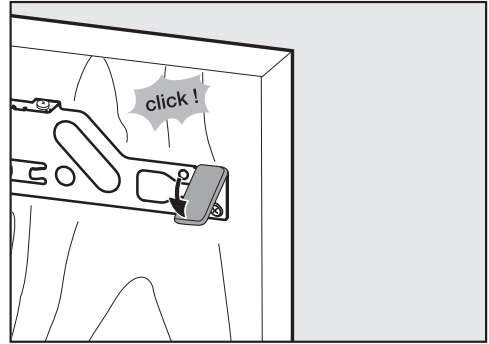

- Skub afdækningen i siden på monteringslisterne over for hængslingssiden.
- Vend køkkenskabsfronten, og fastgør grebet (om nødvendigt).
- Åbn døren.

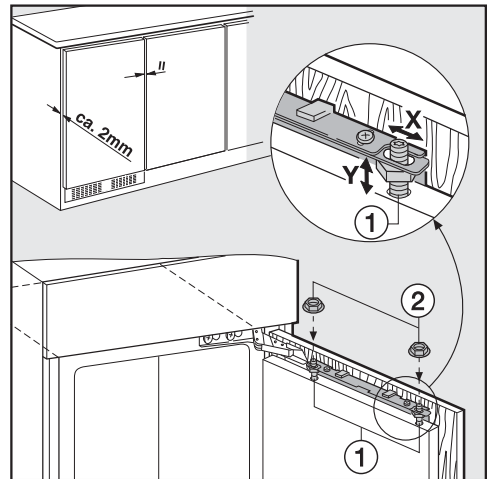

- Hæng køkkenskabsfronten på justeringsboltene ①.
- Skru møtrikkerne ② løst på justeringsboltene.
- Luk døren, og kontroller dens afstand til køkkenskabsfronterne ved siden af.
- Juster køkkenskabsfronten i forhold til de tilstødende køkkenskabsfronter: Sidejusteringen X foretages ved at

Installation

forskyde køkkenskabsfronten og højdeudligningen Y ved at dreje justeringsboltene ① med en skruetrækker.

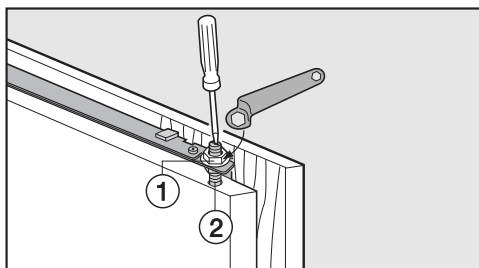

- Skru møtrikkerne ① fast på køle-/fryseskabsdøren foroven. Hold imod på justeringsboltene ② med en skrue-trækker.

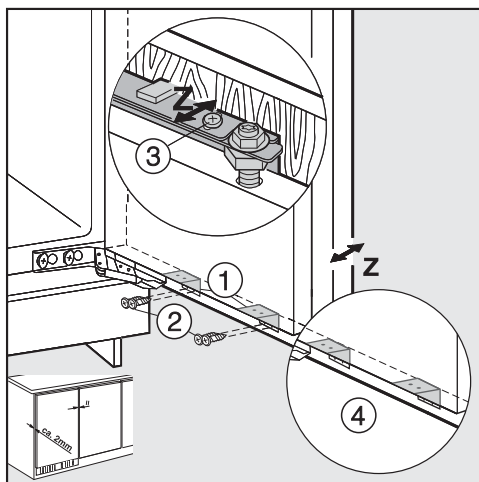

- Skru køle-/fryseskabsdøren sammen med køkkenskabsfronten ved hjælp af beslaget ①.
 - Forbor huller i køkkenskabsfronten (marker evt. disse med en spids genstand).
 - Skru de korte spånpladeskruer ② (4 x 14) i.

- Juster køkkenskabsfronten i dybden Z: Løsn skruerne i langhullerne foroven på køle-/fryseskabsdøren ③ og under køle-/fryseskabsdøren ④. Indstil en luftspalte på 2 mm mellem køkkenskabsfronten og forreste kant på nichen ved at forskyde køkkenskabsfronten. Juster efter køkkenskabsfronterne ved siden af.

- Luk døren, kontroller om den sidder korrekt, og juster den efter køkkenskabsfronterne ved siden af.

- Efterspænd alle skruer.

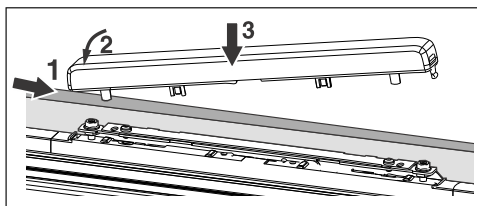

- Sæt afdækningen på igen, og klik den på plads.

Sådan kontrolleres det, at køle-/fryseskabet er korrekt indbygget:

- Døren lukker rigtigt.
- Døren støder ikke mod køkkenskabet.
- Tætningslisten i det øverste hjørne i åbningssiden slutter tæt til.
- Læg en tændt lommelygte i køle-/fryseskabet, og luk døren. Sluk lyset i rummet og kontroller, om lyset skinner ud i siderne på køle-/fryseskabet. Hvis dette er tilfældet, kontrolleres de enkelte monteringsstrin.

Justering af tætningslisten i døren

Tip: Afhængig af køkkenskabsfrontens vægt kan det være nødvendigt at justere køle-/fryseskabets dør.

⚠ Risiko for beskadigelse!
 Køle-/fryseskabet kan blive beskadiget, og dets funktion kan forringes. Juster kun køle-/fryseskabsdøren, hvis tætningslisten i døren ikke slutter helt tæt til kabinettet. Anvend **ikke** justeringsmulighederne til justering af køkkenskabsfronten.

Følgende indstillinger er mulige:

Udgangsposition	O-position
Hældning	med 1°
Justering opad	med 4 mm
Justering nedad	med 2 mm
Justering mod venstre og højre	med hver 2 mm

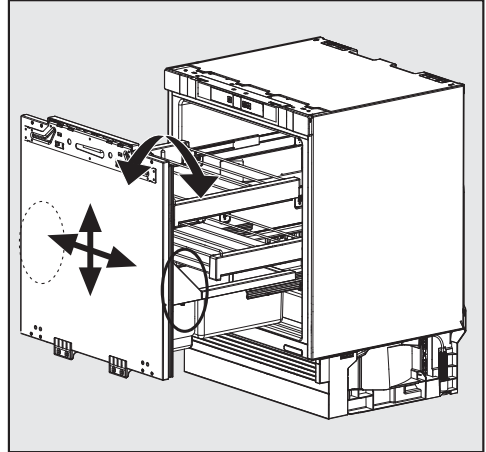

Justeringsmulighederne findes til højre og venstre under flaskehylden på dørens indvendige side.

Dørhældning justeres

Foretag altid justeringen i begge sider (i højre og venstre side).

- Træk rummet i udtræksskuffen af opad.

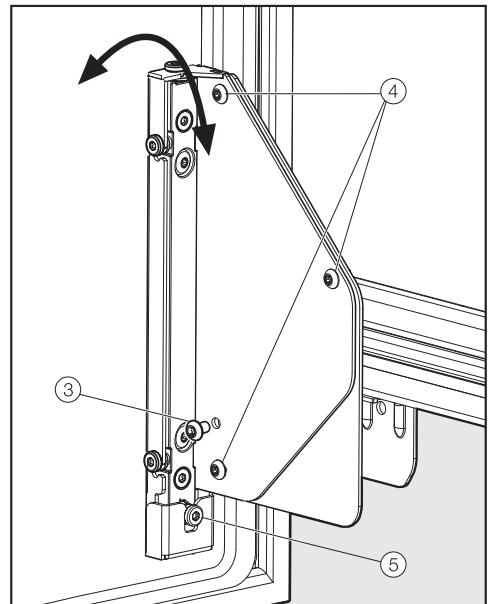

Installation

- Skru skruen ③ helt ud. Den skal ikke anvendes længere.
- Løsn skruerne ④ med 1 til 2 omdrejninger.
- Drej justeringsskruen ⑤.
 - i retning med uret =
Døren hælder væk fra køle-/fryseskabets kabinet
 - mod uret =
Døren foroven hælder ind mod køle-/fryseskabets kabinet, og døren foroven hælder væk fra køle-/fryseskabets kabinet
- Stram herefter alle skruer ④ igen.

Dørposition justeres

Foretag altid justeringen i begge sider (i højre og venstre side).

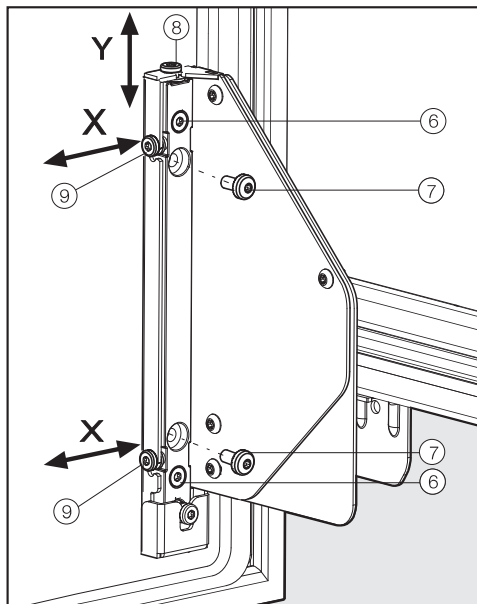

Justering i højden (y)

- Skru skruerne ⑦ helt ud. De skal ikke anvendes længere.
- Løsn skruerne ⑥ med 1 til 2 omdrejninger.
- Drej justeringsskruen ⑧.
 - med uret =
Døren bevæger sig maks. 4 mm opad
 - mod uret =
Døren bevæger sig maks. 2 mm nedad
- Stram herefter alle skruer ⑥ igen.

Justering til siden (x)

- Skru skruerne ⑦ helt ud, hvis de findes. De skal ikke anvendes længere.
- Løsn skruerne ⑥ med 1 til 2 omdrejninger.

- Indstil justeringsskruerne ⑨ i den ønskede retning.
- Stram herefter alle skruer ⑥ igen.

Efter justering af døren

- Sæt tilbehøret ind igen.
- Juster om nødvendigt køkkenskabsfronten på ny.

Installation

Eltilslutning

Køle-/fryseskabet leveres med et stik godkendt i EU, som dog ikke må anvendes i en dansk installation, da køle-/fryseskabet derved ikke jordforbindes iht. Stærkstrømsbekendtgørelsen. Udskiftning til dansk stik skal foretages af en uddannet fagmand. Alternativt kan der anvendes en adapter til overgang mellem Schuko-stikprop og dansk jordings-system. En sådan kan købes ved henvendelse til vores kundecenter (kontaktinformation findes på omslaget).

Opstil køle-/fryseskabet, så stikkontakten er frit tilgængelig. Hvis stikkontakten ikke er frit tilgængelig, skal produktet kunne afbrydes på gruppeafbryderen.

 Brandfare på grund af overopvarmning.

Hvis køle-/fryseskabet anvendes med stikdåser eller forlængerledninger kan det medføre overbelastning af ledningerne.

Af sikkerhedsgrunde må der ikke anvendes stikdåser eller forlængerledning.

Den elektriske montering skal foretages af en uddannet fagmand i henhold til Stærkstrømsbekendtgørelsen.

Af sikkerhedsårsager anbefaler vi, at der anvendes et HPFI-relæ af typen  i husinstallationen til eltilslutning af køle-/fryseskabet.

En beskadiget tilslutningsledning må kun udskiftes med en speciel tilslutningsledning af samme type (kan købes ved henvendelse til vores kundecenter). Af sikkerhedsmæssige grunde må ledningen kun udskiftes af Miele Service eller en anden uddannet fagmand.

Nominel effekt og sikring fremgår af denne brugsanvisning eller typeskiltet. Sammenlign disse oplysninger med dataene for eltilslutning på opstillingsstedet. I tvivlstilfælde bør man kontakte en uddannet el-fagmand.

Forbigående eller permanent tilslutning til et selvforsynende eller ikke-netværks-synkront energiforsyningssystem (såsom stand-alone netværkssystemer, backup-systemer) er mulig. Forudsætning for tilslutning er, at energiforsyningssystemet opfylder kravene i EN 50160 eller tilsvarende.

Beskyttelsesforanstaltningerne i husinstallationen og i Miele-produktet skal også sikres med hensyn til deres funktion og driftsform ved tilslutning til stand-alone netværkssystemer eller ved ikke-netværkssynkron drift, eller de skal erstattes af tilsvarende foranstaltninger i installationen. Som eksempelvis beskrevet i den aktuelle version af VDE-AR-E 2510-2.

Skal ekstrabeskyttes, jf. Stærkstrømsbekendtgørelsen.

Køle-/fryseskabet tilsluttes

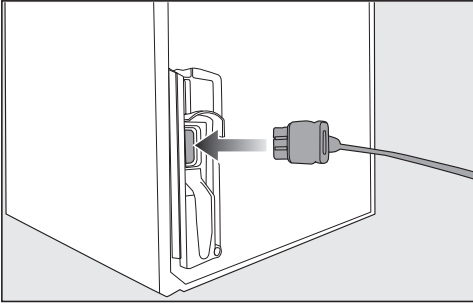

- Sæt stikket i på bagsiden af køle-/fryseskabet.

Sørg for, at stikket sidder rigtigt.

- Sæt køle-/fryseskabets stik i stikkontakten (skal ekstrabeskyttes, jf. Stærkstrømsbekendtgørelsen).

Køle-/fryseskabet er nu tilsluttet til el-nettet.

Konformitetserklæring

Miele erklærer hermed, at dette køleskab overholder direktiv 2014/53/EU.

Den komplette tekst til EU-konformitetserklæringen er tilgængelig her:

- På Miele's hjemmeside på den respektive produktside under Downloads.
- Brugsanvisning m.m. kan downloades på <https://miele.dk/brugsanvisninger> ved at angive produktnavn eller serienummer.

Frekvensbånd	2,4000 GHz – 2,4835 GHz
--------------	----------------------------

Maks. sendeeffekt < 100 mW

Ophavsrettigheder og licenser

Til betjening og styring af kommunikationsmodulet anvender Miele egen eller tredjeparts software, der ikke falder ind under en såkaldt open source-licensbetingelse. Softwaren/softwarekomponenterne er ophavsretsligt beskyttet. Mieles og tredjeparts ophavsrettigheder skal respekteres.

Desuden indeholder kommunikationsmodulet, der er integreret i produktet, softwarekomponenter, som distribueres under open source-licensbetingelser. De indeholdte open source-komponenter og tilhørende ophavsretlige påtegninger, eksemplarer af de aktuelt gældende licensbetingelser samt eventuel øvrig information kan tilgås lokalt via IP gennem en webbrowser ([http\[s\]://<ip-adresse>/Licenses](http[s]://<ip-adresse>/Licenses)). De heri indeholdte regler for erstatningsansvar og garanti for open source-licensbetingelser gælder udelukkende i forhold til respektive rettighedsindehaver.

Miele A/S
Erhvervsvej 2
2600 Glostrup
www.miele.dk

Kontakt: miele.dk/service

Miele & Cie. KG
Carl-Miele-Straße 29
33332 Gütersloh
Tyskland

KU 7030 ...

da-DK

M.-Nr. 12 793 940 / 03