





Οδηγίες χρήσης και τοποθέτησης Πλυντήριο ρούχων



Διαβάστε **οπωσδήποτε** τις οδηγίες χρήσης πριν από την τοποθέτηση - σύνδεση - αρχική λειτουργία. Έτσι προστατεύετε τον εαυτό σας και αποφεύγετε βλάβες.

Πίνακας περιεχομένων

Προστασία περιβάλλοντος	6
Υποδείξεις ασφαλείας	7
Χειρισμός του πλυντηρίου ρούχων	15
Πίνακας χειρισμού	15
Σύμβολα στον πίνακα χειρισμού	16
Σύμβολα στην οθόνη	17
Πλήκτρα αφής και οθόνη αφής και πλήκτρα αφής	18
Βασικό μενού	18
Παραδείγματα για τον χειρισμό	19
Αρχική λειτουργία	20
1. Προετοιμάζετε τα ρούχα	25
2. Τοποθετείτε τα ρούχα	26
3. Επιλογή προγράμματος	27
4. Επιλέγετε ρυθμίσεις προγράμματος	28
5. Προσθέτετε το απορρυπαντικό	30
Ξεχωριστή διαδικασία μαλακτικού ή φορμαρίσματος	31
6. Ξεκινάτε το πρόγραμμα - Λήξη προγράμματος	32
Προεπιλογή έναρξης	33
Πίνακας προγραμμάτων	34
Προγράμματα Morph	34
Πακέτα προγραμμάτων	36
Βασικά προγράμματα	44
Πρόσθετες λειτουργίες (Extras)	46
Πρόπλυση 	46
Πρόπλυση 	46
Ξέβγαλμα Plus 	46
Μικροΐνες 	46
Ιδιαιτερότητες στη διεξαγωγή προγράμματος	47
Στύψιμο	47
Προστασία από το τσαλάκωμα	47
Αλλαγή διεξαγωγής προγράμματος	48
Αλλαγή προγράμματος	48
Διακοπή προγράμματος	48

Πίνακας περιεχομένων

Ενεργοποιήστε το πλυντήριο ρούχων μετά από διακοπή ρεύματος	48
Προσθήκη/Αφαίρεση ρούχων	49
Καθαρισμός και περιποίηση	50
Καθαρισμός περιβλήματος και πίνακα χειρισμού	50
Καθαρισμός θήκης απορρυπαντικού	50
Καθαρισμός κάδου, περιβλήματος κάδου και συστήματος αποχέτευσης	52
Καθαρισμός φίλτρων στην παροχή νερού	52
Τι πρέπει να κάνετε, όταν	54
Δεν ξεκινάει κανένα πρόγραμμα	54
Διακοπή προγράμματος και μήνυμα βλάβης	55
Στην οθόνη εμφανίζεται ένα μήνυμα βλάβης	56
Το αποτέλεσμα πλύσης δεν είναι ικανοποιητικό	57
Γενικά προβλήματα με το πλυντήριο ρούχων	58
Η πόρτα δεν ανοίγει	59
Άνοιγμα πόρτας, αν βουλώσει η έξοδος νερού ή/και διακοπεί το ρεύμα	60
Service	62
Επικοινωνία σε περίπτωση βλάβης	62
Πρόσθετα εξαρτήματα	62
Εγκατάσταση	63
Πρόσοψη συσκευής	63
Όψη πίσω επιφάνειας	64
Δυνατότητες τοποθέτησης	65
Υποδείξεις για την τοποθέτηση	65
Μεταφέρετε το πλυντήριο ρούχων στο σημείο τοποθέτησης	66
Επιφάνεια τοποθέτησης	67
Αφαίρεση ασφάλειας μεταφοράς	67
Τοποθέτηση της ασφάλειας μεταφοράς	69
Ευθυγράμμιση του πλυντηρίου ρούχων	70
Δίχαλο στήριξης για βάση	71
Τοποθέτηση δίχαλου στήριξης	71
Συναρμολόγηση δίχαλου στήριξης	72
Στερέωση πλυντηρίου με δίχαλο στήριξης	72
Εξωτερικές διατάξεις ελέγχου	73
Σύστημα κερματοδέκτη	73
Υδραυλική σύνδεση	74
Προδιαγραφή για τη Γερμανία	74
Σύνδεση κρύου νερού	74
Σύνδεση ζεστού νερού*	75

Πίνακας περιεχομένων

Αποχέτευση νερού.....	75
Βαλβίδα αποχέτευσης	75
Ηλεκτρική σύνδεση.....	76
Τεχνικά στοιχεία.....	78
Δήλωση πιστότητας.....	79
Προγραμματισμοί ιδιοκτήτη	80
Πρόσβαση μέσω κωδικού	80
Αλλαγή κωδικού.....	80
Άνοιγμα προγραμματισμών ιδιοκτήτη.....	80
Έξοδος από τους προγραμματισμούς ιδιοκτήτη.....	80
Γλώσσα.....	81
Φωτεινότητα.....	81
Ώρα	81
Ένταση βομβητή.....	81
Ένταση ήχου πλήκτρων.....	81
Ένταση ήχου χαιρετισμού	81
Βομβητής βλάβης.....	81
Μνήμη.....	81
Προστασία από το τσαλάκ.	82
Απενεργοποίηση "ενδείξεις"	82
Απενεργοποίηση "συσσκευή"	82
Προεπιλογή έναρξης	82
Ονομασία προγράμματος	83
Παράμετρος ορατότητα	83
Νερό πρόπλυσης.....	83
Νερό κύριας πλύσης	83
Νερό πρώτου ξεβγάλματος	83
Νερό τελευταίου ξεβγάλματος	84
Χαμηλή πίεση νερού.....	84
Στράγγισμα Mopp.....	84
Mopp Standard plus.....	84
Θερμοχημ διαδικ απολύμ Mopp	84
Mopp θερμική διαδικασ απολύμ.....	84
Mopp από μικροΐνα	85
Αρ στρ στ προετ Mopp	85
Θερμ πετσ Standard plus.....	85
Θερμοχημ διαδικ απολ πετσετών	85
Αριθ στροφ προετ πετσ	85
Αισθητήρας κενού	85
Μετρητ. πρώιμης προειδοποίησης	86
Επίπεδο νερού ανθεκ/χρωμ.....	86

Πίνακας περιεχομένων

στάθμη Ευαίσθητα	86
Θερμοκρ πρόπλ Ανθεκ/χρωμ.....	86
Χρόνος πλύσης πρόπλυσης	86
Χρόνος πλύσης ανθεκ/χρωμ.....	86
Χρόν πλυσ Ευαίσθητα.....	87
Πρόπλυση ανθ/χρωμ	87
Πρόπλυση Ευαίσθητα.....	87
Πρόπλυση ανθεκ/χρω/ευαίσ	87
Ξεβγάλματα ανθεκ/χρωμ	87
Αριθμός ξεβγαλμ. Ευαίσθητα.....	87
Ξέβγαλμα.....	87
Πακέτα προγραμμάτων	88
Κωδικός προγράμ απολύμ	88
πτώση θερμοκρασίας	88
Αυτόματη δοσολογία	88
Τιμή ρύθμισης δοσολογίας 1-6	89
Επιλογή μονάδας επικοινωνίας	89
Διαθεσιμότητα ψηφιακών προϊόντων Miele.....	89
WLAN/LAN	89
Σύνδεση στο δίκτυο	90
Εξωτερική φραγή προγράμματος	90
Σήμα φορτίου αιχμής.....	91
παρεμπόδιση φορτίου αιχμής	91
Remote (Απομακρυσμένα).....	91
Απομακρυσμένη ενημέρωση	91
SmartGrid	92
Ελεγχόμενη κατανάλ. ρεύματ	92
Τριφασικό ρεύμα	92
Θέρμανση	92
Νομικές πληροφορίες	93
Πνευματικά δικαιώματα και άδειες για λογισμικό χειρισμού και συστήματος ελέγχου.....	93
Κερματοδέκτης	93
Ρυθμίσεις για κερματοδέκτες	93
Σήμα στον κερματοδέκτη	94
Κλείδωμα κερματοδέκτη	94
Δωρεάν προγράμματα	95
Σβήσιμο σήματος εξόφλησης	95
χρόν αποκλυδων κερματοδέκτη	95

Αξιοποίηση της συσκευασίας

Η συσκευασία προστατεύει τη συσκευή από τυχόν ζημιές κατά τη μεταφορά της. Τα υλικά συσκευασίας έχουν επιλεγεί με ειδικά κριτήρια, που υποστηρίζουν τον οικολογικό παράγοντα και την τεχνολογία ανακύκλωσης απορριμμάτων.

Αυτά τα υλικά μην τα πετάτε στα σκουπίδια, αλλά στον πιο κοντινό σας χώρο συγκέντρωσης απορριμμάτων προς ανακύκλωση.

Αξιοποίηση της παλιάς συσκευής

Οι ηλεκτρικές και ηλεκτρονικές συσκευές περιέχουν πολλές πολύτιμες πρώτες ύλες. Περιέχουν επίσης συγκεκριμένα υλικά, μείγματα και συστατικά στοιχεία τα οποία ήταν απαραίτητα για τη λειτουργία και την ασφάλειά τους. Στα οικιακά απορρίμματα καθώς και με ακατάλληλη μεταχείριση μπορεί ν' αποτελέσουν κίνδυνο για τη δημόσια υγεία και το περιβάλλον. Σε καμία περίπτωση μην πετάξετε την παλιά συσκευή σας μαζί με τα οικιακά απορρίμματα.



Αντί αυτού χρησιμοποιήστε τους ειδικούς χώρους αποκομιδής για την παράδοση και αξιοποίηση των ηλεκτρικών και ηλεκτρονικών συσκευών που διατίθενται από τον δήμο ή την κοινότητα, από τα εμπορικά καταστήματα ή από την εταιρεία Miele. Για το σβήσιμο οποιωνδήποτε προσωπικών σας στοιχείων που τυχόν υπάρχουν στην παλιά συσκευή που θα παραδώσετε, είστε εκ του νόμου εσείς οι ίδιοι υπεύθυνοι. Φροντίστε, ώστε μέχρι την αποκομιδή της συσκευής, να φυλάσσεται αυτή μακριά από μικρά παιδιά.

Αυτό το πλυντήριο ρούχων ανταποκρίνεται πλήρως στις ισχύουσες προδιαγραφές ασφαλείας. Η παραβίαση της σωστής χρήσης της συσκευής είναι επικίνδυνη και για το χειριστή και για τη συσκευή.

Διαβάστε προσεκτικά τις οδηγίες χρήσης, πριν να θέσετε σε λειτουργία το πλυντήριο ρούχων. Μέσα σ' αυτές υπάρχουν σημαντικές υποδείξεις για την τοποθέτηση, την ασφάλεια, τον χειρισμό και τη συντήρηση της συσκευής. Έτσι προστατεύετε τον εαυτό σας και αποφεύγετε τυχόν βλάβες στη συσκευή.

Σύμφωνα με τις προδιαγραφές IEC 60335-1 η εταιρεία Miele τονίζει κατηγορηματικά, ότι θα πρέπει οπωσδήποτε να διαβάσετε και να ακολουθείτε το κεφάλαιο για την τοποθέτηση του πλυντηρίου ρούχων καθώς και τις υποδείξεις ασφαλείας.

Ο κατασκευαστής δεν μπορεί να θεωρηθεί υπεύθυνος για βλάβες που προκύπτουν από λανθασμένη χρήση ή αμέλεια αυτών των υποδείξεων.

Φυλάξτε αυτές τις οδηγίες χρήσης και σε περίπτωση που η συσκευή αλλάξει ιδιοκτήτη μην παραλείψετε να του παραδώσετε και τις οδηγίες χρήσης.

Αν στο χειρισμό της συσκευής συμμετέχουν και άλλα άτομα, θα πρέπει να τα ενημερώσετε σχετικά ή να τους δώσετε να διαβάσουν λεπτομερώς τις υποδείξεις ασφαλείας και τις προειδοποιήσεις.

Χρήση σύμφωνα με τους κανονισμούς

▶ Η χρήση της συσκευής αυτής είναι αποκλειστικά και μόνο για το πλύσιμο ρούχων, που η ετικέτα σύνθεσης αναφέρει ότι είναι κατάλληλα για πλύσιμο σε πλυντήριο. Οποιαδήποτε άλλη χρήση δεν επιτρέπεται και είναι πιθανόν επικίνδυνη. Ο κατασκευαστής δεν ευθύνεται για βλάβες που προκύπτουν από λανθασμένους χειρισμούς ή αμέλεια των υποδείξεων ασφαλείας.

▶ Η χρήση της συσκευής πρέπει να γίνεται σύμφωνα με το βιβλίο οδηγιών χρήσης. Επίσης πρέπει να γίνεται τακτική συντήρηση και έλεγχος σωστής λειτουργίας της συσκευής.

Υποδείξεις ασφαλείας

- ▶ Η συσκευή δεν προορίζεται για χρήση σε εξωτερικούς χώρους.
- ▶ Δεν επιτρέπεται η λειτουργία της συσκευής σε δημόσιους χώρους.
- ▶ Δεν επιτρέπεται η χρήση της συσκευής από άτομα, τα οποία λόγω της ψυχικής ή διανοητικής τους κατάστασης, της έλλειψης εμπειρίας ή λόγω άγνοιας δεν είναι σε θέση να τη χειριστούν με ασφάλεια. Επιτρέπεται μόνο υπό την επιτήρηση ή τις οδηγίες ενός άλλου υπεύθυνου ατόμου.
- ▶ Πρέπει να κρατάτε μακριά από το πλυντήριο ρούχων παιδιά κάτω των 8 ετών, εκτός εάν βρίσκονται διαρκώς υπό την επιτήρησή σας.
- ▶ Παιδιά άνω των 8 ετών επιτρέπεται να χρησιμοποιήσουν τη συσκευή χωρίς επιτήρηση, μόνο όταν τους δοθούν οι κατάλληλες οδηγίες σχετικά με αυτήν, ώστε να μπορούν να τη χρησιμοποιήσουν με ασφάλεια. Πρέπει να αναγνωρίζουν και να καταλαβαίνουν τους πιθανούς κινδύνους ενός λάθος χειρισμού.
- ▶ Τα παιδιά δεν επιτρέπεται να καθαρίζουν τη συσκευή και να κάνουν εργασίες συντήρησης σε αυτή χωρίς επιτήρηση.
- ▶ Επιτηρείτε πάντα τα παιδιά που παίζουν κοντά στη συσκευή. Μην τα αφήνετε ποτέ να παίζουν με αυτή.
- ▶ Τα προγράμματα απολύμανσης απαγορεύεται να διακοπούν, επειδή διαφορετικά μπορεί να περιοριστούν τα αποτελέσματα απολύμανσης. Ο ιδιοκτήτης της συσκευής πρέπει με τους αντίστοιχους ελέγχους κατά τη λειτουργία να διασφαλίζει το επίπεδο απολύμανσης θερμικών ή θερμοχημικών διαδικασιών.

Τεχνική ασφάλεια

- ▶ Πριν από την τοποθέτηση της συσκευής, ελέγχετε, αν υπάρχουν ορατές εξωτερικές ζημιές. Αν συμβαίνει αυτό, δεν επιτρέπεται να προχωρήσετε στην τοποθέτηση ή στη λειτουργία της συσκευής.
 - ▶ Η συσκευή αυτή σας εγγυάται ηλεκτρική ασφάλεια, εφόσον συνδεθεί με σύστημα γείωσης σύμφωνα προς τις ισχύουσες προδιαγραφές. Είναι πολύ σημαντικό να ελεγχθεί αυτή η βασική προϋπόθεση ασφαλείας, και μάλιστα να ελεγχθεί σε περίπτωση αμφιβολίας η κτιριακή εγκατάσταση από έναν ειδικό.
Η εταιρεία Miele δεν ευθύνεται για βλάβες που μπορεί να προκύψουν από έλλειψη ή διακοπή γείωσης.
 - ▶ Εξαιτίας λανθασμένων επισκευών μπορεί να προκύψει σοβαρός κίνδυνος για το χειριστή, για τον οποίο καμία ευθύνη δεν φέρει η εταιρεία Miele. Οι επισκευές πρέπει να γίνονται μόνο από ειδικό τεχνικό ή τεχνικό εξουσιοδοτημένο από την εταιρεία Miele, διαφορετικά για βλάβες που θα προκύψουν αργότερα δεν θα ισχύει η εγγύηση.
 - ▶ Μην επιχειρήσετε να κάνετε αλλαγές στη συσκευή, αν αυτό δεν επιτρέπεται ρητά από την εταιρεία Miele.
 - ▶ Σε περίπτωση βλάβης ή κατά τον καθαρισμό και τη συντήρηση, η συσκευή αποσυνδέεται τελείως από το ηλεκτρικό δίκτυο, τότε μόνο, όταν:
 - έχετε βγάλει το φικς του πλυντηρίου ρούχων από την πρίζα ή
 - έχετε κλείσει τη γενική ασφάλεια στον ηλεκτρικό πίνακα, ή
 - έχετε αφαιρέσει τη βιδωτή ασφάλεια από τον ηλεκτρικό πίνακα.
- Βλέπε επίσης κεφ. «Εγκατάσταση», παράγραφος «Ηλεκτρική σύνδεση».

Υποδείξεις ασφαλείας

- ▶ Αν το καλώδιο παρουσιάσει βλάβη, φροντίστε άμεσα για την αντικατάστασή του με το κατάλληλο καλώδιο από έναν τεχνικό εκπαιδευμένο από τον κατασκευαστή, για να αποφύγετε κάθε κίνδυνο για τον χειριστή.
- ▶ Το πλυντήριο ρούχων πρέπει να συνδεθεί στην παροχή νερού μόνο με ένα καινούριο σετ σωλήνων. Παλιά σετ σωλήνων δεν επιτρέπεται να ξαναχρησιμοποιηθούν. Ελέγχετε τα σετ σωλήνων σε τακτικά χρονικά διαστήματα. Έτσι μπορείτε να τα αντικαταστήσετε εγκαίρως και να προλάβετε τυχόν διαρροές.
- ▶ Διάφορα μέρη της συσκευής που έχουν υποστεί βλάβη, θα πρέπει να αντικατασταθούν μόνο με γνήσια ανταλλακτικά της εταιρείας Miele. Μόνο έτσι, μπορεί να εγγυηθεί η Miele ότι η συσκευή θα ανταποκρίνεται πλήρως στις προδιαγραφές ασφαλείας με τις οποίες έχει κατασκευαστεί.
- ▶ Για λόγους ασφαλείας μη χρησιμοποιείτε μπαλαντέζα, πολύπριζο και άλλα (κίνδυνος πυρκαγιάς από υπερθέρμανση).
- ▶ Σε περίπτωση επαγγελματικής χρήσης του πλυντηρίου ρούχων ισχύουν οι διατάξεις και οι κανόνες της Γερμανικής Νομικής Ασφάλειας ατυχημάτων (DGUV). Συνιστάται, να γίνεται έλεγχος σύμφωνα με τις διατάξεις και τους κανόνες της Γερμανικής Νομικής Ασφάλειας ατυχημάτων - DGUV100-500 /κεφάλαιο 2.6/ παράγραφος 4. Τα αποτελέσματα του ελέγχου πρέπει να καταχωρούνται σε ένα βιβλίο ελέγχου, το οποίο μπορείτε να προμηθευτείτε από το Miele Service.
- ▶ Η συσκευή αυτή δεν επιτρέπεται να τοποθετείται και να λειτουργεί σε χώρους που βρίσκονται εν κινήσει (π.χ. πλοία).
- ▶ Λάβετε υπόψη σας τις υποδείξεις στο κεφ. «Εγκατάσταση» καθώς και το κεφ. «Τεχνικά χαρακτηριστικά».
- ▶ Εάν το πλυντήριο ρούχων είναι εξοπλισμένο με φικς καλωδίου πρέπει να έχετε πάντα πρόσβαση στο φικς του καλωδίου της συσκευής, έτσι ώστε να μπορείτε να αποσυνδέσετε οποιαδήποτε στιγμή τη συσκευή από το ηλεκτρικό δίκτυο.

- ▶ Αν έχει γίνει πρόβλεψη για μόνιμη σύνδεση, τότε θα πρέπει το σύστημα διαχωρισμού για κάθε πόλο στην εγκατάσταση να είναι πάντα προσβάσιμο, για να μπορείτε να αποσυνδέσετε το πλυντήριο ρούχων από το ηλεκτρικό ρεύμα.
- ▶ Η αξιόπιστη και ασφαλής λειτουργία του πλυντηρίου ρούχων εξασφαλίζεται τότε μόνο, όταν το πλυντήριο είναι συνδεδεμένο στο δημόσιο ηλεκτρικό δίκτυο.

Σωστή χρήση

- ▶ Η μέγιστη ποσότητα φορτίου ανέρχεται σε 6,0 κιλά (στεγνά ρούχα). Για τις εν μέρη περιορισμένες ποσότητες φορτίου για μεμονωμένα προγράμματα μπορείτε να ενημερωθείτε στο κεφάλαιο «Ανάλυση προγραμμάτων».
- ▶ Μην τοποθετείτε το πλυντήριο ρούχων σε χώρους που απειλούνται από πολύ χαμηλές θερμοκρασίες. Η παγωνιά δημιουργεί ρωγμές ή σκασίματα στους σωλήνες. Η προστασία της ηλεκτρονικής τεχνολογίας μειώνεται, όταν η θερμοκρασία πέσει κάτω από το όριο παγωνιάς.
- ▶ Πριν από την αρχική λειτουργία, αφαιρέστε από το πίσω τοίχωμα της συσκευής την ασφάλεια μεταφοράς (βλέπε κεφ. «Εγκατάσταση», παράγραφος «Αφαίρεση ασφάλειας μεταφοράς»). Αν δεν την αφαιρέσετε, μπορεί με το σύψιμο να προκληθούν ζημιές στη συσκευή, πιθανώς και σε διπλανά έπιπλα και συσκευές.
- ▶ Κλείνετε τη βρύση, αν πρόκειται να απουσιάσετε για μεγάλο χρονικό διάστημα (π.χ. διακοπές), προπαντός όταν δεν υπάρχει κοντά στη συσκευή στόμιο εκροής νερού (Gully).

Υποδείξεις ασφαλείας

- ▶ Προσέχετε, να μην μπαίνουν μέσα στον κάδο μαζί με τα ρούχα διάφορα ξένα αντικείμενα από μέταλλο, όπως π.χ. καρφιά, βελόνες, κέρματα. Ειδικότερα θα πρέπει πριν από το πλύσιμο να τινάζετε τα σφουγγαρόπανα από μεταλλικά ρινίσματα που μπορεί να υπάρχουν σε αυτά. Τα ξένα αντικείμενα μπορεί να προκαλέσουν βλάβες σε μέρη της συσκευής (π.χ. στον κάδο και στο περίβλημα κάδου). Οι βλάβες αυτές στη συνέχεια προκαλούν φθορές στα ρούχα.
- ▶ Αν χρησιμοποιείτε πάντα τη σωστή δόση απορρυπαντικού, η αφαίρεση αλάτων της συσκευής δεν θα είναι απαραίτητη. Αν όμως παρουσιαστεί στη συσκευή έντονη συσσώρευση αλάτων, θα πρέπει να χρησιμοποιήσετε ένα ειδικό υλικό αφαίρεσης αλάτων με αντισκωρική προστασία. Τέτοια υλικά μπορείτε να τα προμηθευτείτε από τα καταστήματα πώλησης προϊόντων Miele ή από το τμήμα ανταλλακτικών της Miele. Τηρείτε αυστηρά τις οδηγίες δοσολογίας.
- ▶ Σε περίπτωση υφασμάτων που υποβλήθηκαν σε επεξεργασία με υλικά καθαρισμού με οξέα, θα πρέπει να πραγματοποιηθεί έλεγχος για το εάν αυτά τα υφάσματα επιτρέπεται να πλυθούν στο πλυντήριο ρούχων. Τα κριτήρια ελέγχου είναι οι υποδείξεις κινδύνων, ο φιλικός προς το περιβάλλον χαρακτήρας των προϊόντων και περαιτέρω στοιχεία.
- ▶ Δεν πρέπει, σε καμία περίπτωση, να χρησιμοποιείτε καθαριστικά που περιέχουν χημικούς διαλύτες (π.χ. βενζίνη καθαρισμού). Υπάρχει κίνδυνος βλάβης σε διάφορα τμήματα της συσκευής και δημιουργίας δηλητηριωδών αναθυμιάσεων. Υφίσταται κίνδυνος φωτιάς και έκρηξης.
- ▶ Αποφεύγετε να αποθηκεύετε ή να χρησιμοποιείτε κοντά στη συσκευή βενζίνη, πετρέλαιο ή άλλα εύφλεκτα υλικά. Κίνδυνος φωτιάς και έκρηξης!

- ▶ Οι βαφές που θα χρησιμοποιήσετε, πρέπει να είναι κατάλληλες για πλυντήρια ρούχων. Να τηρείτε αυστηρά τις οδηγίες χρήσης του κατασκευαστή της βαφής.
- ▶ Τα ξεβαφτικά υλικά περιέχουν θείο, γι' αυτό και προκαλούν σκουριά. Μη χρησιμοποιείτε ποτέ ξεβαφτικά στο πλυντήριο ρούχων.
- ▶ Αποφεύγετε την επαφή των ανοξειδωτων επιφανειών (πρόσοψη, καπάκι, περίβλημα) με υγρά απολυμαντικά ή απορρυπαντικά που περιέχουν χλώριο ή υποχλωριώδες νάτριο. Τα υλικά αυτά μπορεί να προκαλέσουν διάβρωση στις ανοξειδωτες επιφάνειες. Επίσης διάβρωση μπορεί να προκαλέσουν και οι έντονοι υδρατμοί από χλώριο. Μην τοποθετείτε κοντά στη συσκευή ανοιγμένα δοχεία με αυτού του είδους περιεχόμενο.
- ▶ Για τον καθαρισμό του πλυντηρίου δεν επιτρέπεται να χρησιμοποιείτε καμία συσκευή υψηλής πίεσης ούτε και να το βρέχετε με νερό από λάστιχο ποτίσματος.
- ▶ Όταν χρησιμοποιείτε συνδυασμούς υλικών περιποίησης πλύσης μαζί με άλλα ειδικά καθαριστικά, πρέπει να λάβετε οπωσδήποτε υπόψη σας τις υποδείξεις χρήσης των παρασκευαστών. Χρησιμοποιείτε το κάθε υλικό μόνο για την περίπτωση που υποδεικνύεται από τον παρασκευαστή του, έτσι ώστε να αποφύγετε τυχόν βλάβες και έντονες χημικές αντιδράσεις.
- ▶ Αν απορρυπαντικό έρθει σ' επαφή με τα μάτια, ξεπλύνετε το αμέσως με άφθονο χλιαρό νερό. Σε περίπτωση κατάποσης, ζητήστε αμέσως τη συμβουλή γιατρού. Άτομα με δερματικά προβλήματα ή με ευαίσθητο δέρμα, θα πρέπει να αποφεύγουν την επαφή με απορρυπαντικά.
- ▶ Κατά την εκ των υστέρων τοποθέτηση ή την αφαίρεση ρούχων κατά τη διάρκεια της κύριας πλύσης, ενδέχεται να έρθετε σε επαφή με απορρυπαντικό, ιδιαίτερα αν αυτό προστίθεται εξωτερικά. Προσέχετε όταν βάζετε τα χέρια σας στον κάδο. Σε περίπτωση επαφής του μείγματος νερού-απορρυπαντικού με το δέρμα, ξεπλύνετε αμέσως με καθαρό νερό.

Υποδείξεις ασφαλείας

Εξαρτήματα

- ▶ Η τοποθέτηση εξαρτημάτων, επιτρέπεται να γίνει, μόνον όταν αυτά φέρουν την σφραγίδα της Miele ή όταν η ίδια η εταιρεία επιτρέπει την τοποθέτησή τους. Αν χρησιμοποιήσετε εξαρτήματα άλλης μάρκας, χάνετε κάθε δικαίωμα να απαιτήσετε την προστασία και τα πλεονεκτήματα που περιέχονται μέσα στην εγγύηση.
- ▶ Τα στεγνωτήρια και πλυντήρια ρούχων της Miele μπορούν να τοποθετηθούν ως κολόνα πλυντήριο-στεγνωτήριο. Για να γίνει αυτό είναι απαραίτητο ως πρόσθετο εξάρτημα ένα συνδετικό σετ για κολόνα πλυντήριο-στεγνωτήριο της Miele. Πρέπει να προσέξετε, αν το συνδετικό σετ για κολόνα πλυντήριο-στεγνωτήριο ταιριάζει στα στεγνωτήρια και πλυντήρια ρούχων Miele.
- ▶ Προσέχετε, ώστε η βάση της Miele που διατίθεται ως πρόσθετο εξάρτημα να ταιριάζει σ' αυτό το πλυντήριο ρούχων.

Ο κατασκευαστής δεν μπορεί να θεωρηθεί υπεύθυνος για βλάβες που προκύπτουν από λανθασμένη χρήση ή αμέλεια των υποδείξεων ασφαλείας.

Πίνακας χειρισμού

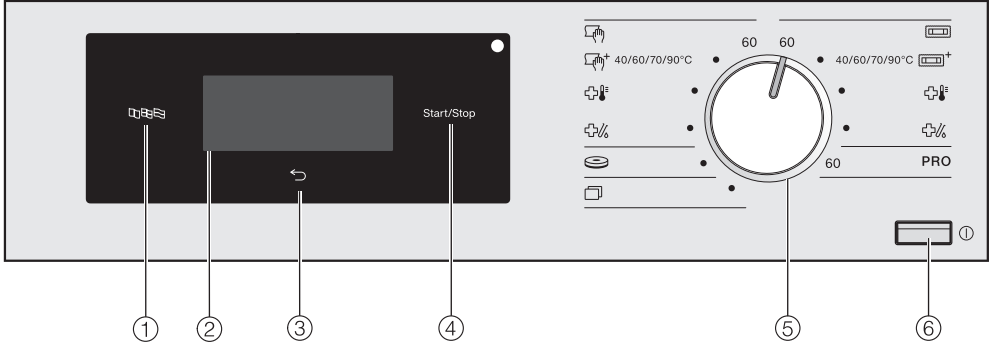

① **Πλήκτρο αφής γλώσσα** 

Για την επιλογή της τρέχουσας γλώσσας χειριστή.
Μετά τη λήξη του προγράμματος εμφανίζεται και πάλι η γλώσσα του ιδιοκτήτη.

② **Οθόνη αφής με πλήκτρα αφής**

Εμφανίζει το επιλεγμένο πρόγραμμα. Με τα πλήκτρα αφής στην οθόνη αφής επιλέγονται οι ρυθμίσεις προγράμματος.

③ **Πλήκτρο αφής πίσω** 

Πηγαίνει ένα επίπεδο πίσω στο μενού.

④ **Πλήκτρο έναρξη/στοπ**

Ξεκινά το επιλεγμένο πρόγραμμα και διακόπτει ένα πρόγραμμα που έχει ξεκινήσει.

⑤ **Επιλογέας προγραμμάτων**

Για την επιλογή των προγραμμάτων πλύσης. Ο επιλογέας περιστρέφεται και προς τα δεξιά και προς τα αριστερά.

⑥ **Πλήκτρο** 



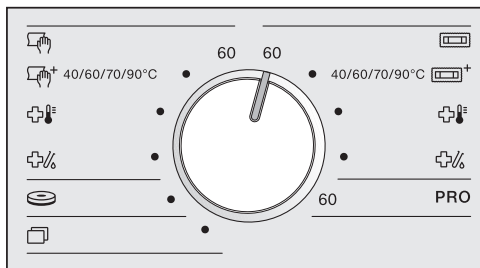

Για ενεργοποίηση και απενεργοποίηση του πλυντηρίου ρούχων. Το πλυντήριο ρούχων απενεργοποιείται αυτόματα, για οικονομία ηλεκτρικού ρεύματος. Αυτό γίνεται 15 λεπτά μετά τη λήξη του προγράμματος/την προστασία από το τσάλακωμα ή την έναρξη λειτουργίας, αν δεν ακολουθήσει άλλος χειρισμός.

Χειρισμός του πλυντηρίου ρούχων







Σύμβολα στον πίνακα χειρισμού



δεξιά πλευρά:

	Morr
	Morr plus
	Θερμική απολύμανση Morr
	Θερμοχημική απολύμανση Morr
PRO	Βαμβακερά PRO

αριστερή πλευρά:

	Πετσέτες
	Πετσέτες plus
	Πετσέτες, θερμική απολύμανση
	Πετσέτες, θερμοχημική απολύμανση
	Pads
	Άλλα προγράμματα

Σύμβολα στην οθόνη



Θερμοκρασία: Με το πλήκτρο αφής *Θερμοκρασία* μπορείτε να ρυθμίσετε τη θερμοκρασία του προγράμματος πλύσης.



Αριθμός στροφών: Με το πλήκτρο αφής *Αριθμός στροφών* μπορείτε να ρυθμίσετε τον αριθμό στροφών στυψίματος του προγράμματος πλύσης.



Πρόσθετες λειτουργίες (Extras): Με το πλήκτρο αφής *Extras* μπορείτε να επιλέξετε περαιτέρω πρόσθετες λειτουργίες σε ένα πρόγραμμα πλύσης.



Πρόπλυση: Με το πλήκτρο αφής *πρόπλυση* μπορείτε να επιλέξετε την πρόσθετη λειτουργία *Πρόπλυση* σε ένα πρόγραμμα πλύσης.



Πρόπλυση: Με το πλήκτρο αφής *Πρόπλυση* μπορείτε να επιλέξετε εάν τα ρούχα θα πρέπει να ξεβγαθούν πριν την έναρξη του προγράμματος πλύσης.



Ξέβγαλμα plus: Με το πλήκτρο αφής *Ξέβγαλμα plus* μπορείτε να επιλέξετε ένα πρόσθετο ξέβγαλμα σε ένα πρόγραμμα πλύσης.



Μικροϊνα: Με το πλήκτρο αφής *Μικροϊνα* μπορείτε να αφήσετε τα σφουγγαρόπανα από μικροϊνα να κρυώσουν στο τέλος της κύριας πλύσης.



Υπόλοιπο υγρασίας: Με το πλήκτρο αφής *Υπόλοιπο υγρασίας* μπορείτε να καθορίσετε το υπόλοιπο υγρασίας μετά το στύψιμο.



Διάρκεια στυψίματος: Με το πλήκτρο αφής *Διάρκεια στυψίματος* μπορείτε να καθορίσετε το υπόλοιπο υγρασίας μετά το στύψιμο.



Λοιπές επιλογές: Με το πλήκτρο αφής *Λοιπές επιλογές* μπορείτε να ρυθμίσετε περαιτέρω «Επιλογές».



Προγραμματισμοί ιδιοκτήτη: Με το πλήκτρο αφής *Προγραμματισμοί ιδιοκτήτη* μπορείτε να αλλάξετε τις ρυθμίσεις του πλυντηρίου ρούχων.



Προεπιλογή έναρξης: Με το πλήκτρο αισθητήρα *Προεπιλογή έναρξης* μπορείτε να ρυθμίσετε τον χρόνο έναρξης ενός προγράμματος πλύσης ...





... ή το χρόνο λήξης



... ή το χρόνο μέχρι την έναρξη προγράμματος.

Χειρισμός του πλυντηρίου ρούχων

Πλήκτρα αφής και οθόνη αφής και πλήκτρα αφής

Τα πλήκτρα αισθητήρα ,  και Έναρξη/στοπ καθώς και τα πλήκτρα αισθητήρα στην οθόνη αντιδρούν στην επαφή των δακτύλων. Κάθε άγγιγμα επιβεβαιώνεται με έναν ήχο πλήκτρων. Μπορείτε να αλλάξετε ή να απενεργοποιήσετε την ένταση ήχου των πλήκτρων (βλ. κεφάλαιο «Προγραμματισμοί ιδιοκτήτη»).

Ο πίνακας χειρισμού με τα πλήκτρα αφής και την οθόνη αφής μπορεί να γρατζουνιστεί από μυτερά ή αιχμηρά αντικείμενα, όπως π.χ. μολύβια ή στυλό.



Αγγίζετε τον πίνακα χειρισμού μόνο με τα δάχτυλα.

Βασικό μενού

Το βασικό μενού ενός προγράμματος πλύσης δείχνει διαφορετικές τιμές, ανάλογα με το πρόγραμμα πλύσης.

Σε περίπτωση προγραμμάτων με σταθερή ρύθμιση θερμοκρασίας:







- το επιλεγμένο πρόγραμμα με τη ρυθμισμένη θερμοκρασία
- τη διάρκεια προγράμματος
- τον αριθμό στροφών στυψίματος που έχετε ρυθμίσει. 
- τις πρόσθετες λειτουργίες που μπορείτε να επιλέξετε 

- λοιπές επιλογές : η προεπιλογή έναρξης και οι ρυθμίσεις των προγραμματισμών ιδιοκτήτη

Σε περίπτωση προγραμμάτων με μεταβλητή ρύθμιση θερμοκρασίας:



- το επιλεγμένο πρόγραμμα
- τη διάρκεια προγράμματος
- τη ρυθμισμένη θερμοκρασία 
- τον αριθμό στροφών στυψίματος που έχετε ρυθμίσει. 
- τις πρόσθετες λειτουργίες που μπορείτε να επιλέξετε 
- λοιπές επιλογές : η προεπιλογή έναρξης και οι ρυθμίσεις των προγραμματισμών ιδιοκτήτη

Χειρισμός του πλυντηρίου ρούχων

Παραδείγματα για τον χειρισμό

Λίστες επιλογών

Από τα τόξα \wedge και \vee δεξιά στην οθόνη αναγνωρίζετε ότι είναι διαθέσιμη μια λίστα επιλογών.

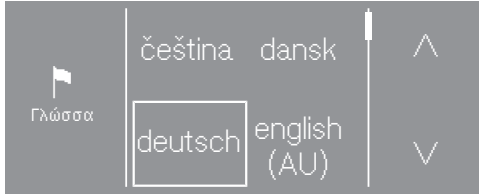

Αγγίζοντας το πλήκτρο αφής \vee η λίστα επιλογών μετακινείται προς τα κάτω. Αγγίζοντας το πλήκτρο αφής \wedge η λίστα επιλογών μετακινείται προς τα πάνω.

Η μπάρα κύλισης δείχνει, ότι ακολουθούν περαιτέρω δυνατότητες επιλογής.

Η τρέχουσα, επιλεγμένη τιμή επισημαίνεται με ένα πλαίσιο.

Αγγίζετε την επιθυμητή τιμή για να την επιλέξετε.

Απλή επιλογή

Εάν δεν υπάρχουν βέλη τότε η επιλογή περιορίζεται στις τιμές που εμφανίζονται.

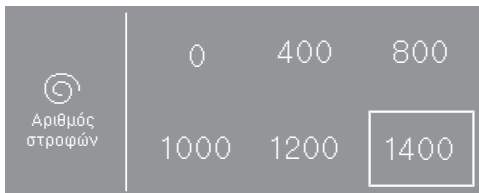

Η τρέχουσα, επιλεγμένη τιμή επισημαίνεται με ένα πλαίσιο.

Αγγίζετε την επιθυμητή τιμή για να την επιλέξετε.

Ρύθμιση αριθμητικών τιμών

Για να αλλάξετε μία αριθμητική τιμή, χρησιμοποιείτε τα βέλη \wedge και \vee πάνω ή κάτω από τα ψηφία που πρόκειται να αλλάξετε.



Αγγίζετε τα βέλη \wedge και \vee και επιβεβαιώνετε με το πλήκτρο αφής *OK*.

Έξοδος από ένα υπομενού

Αφήνετε το υπομενού με την επιλογή του πλήκτρου αφής πίσω \leftarrow .

Εάν σε ένα υπομενού επιλεχθεί μία τιμή και δεν επιβεβαιωθεί με *OK*, τότε με επιλογή του πλήκτρου αφής \leftarrow απορρίπτεται αυτή η τιμή.

Αρχική λειτουργία

⚠ Ζημιές εξαιτίας λανθασμένης τοποθέτησης και σύνδεσης.

Μια λανθασμένη τοποθέτηση και σύνδεση του πλυντηρίου ρούχων προκαλεί σοβαρές ζημιές.

Λάβετε υπόψη σας το κεφ. «Εγκατάσταση».

Άδειασμα κάδου

Μέσα στον κάδο μπορεί να υπάρχει μία καμπύλη για τον σωλήνα αποχέτευσης και/ή υλικό τοποθέτησης.

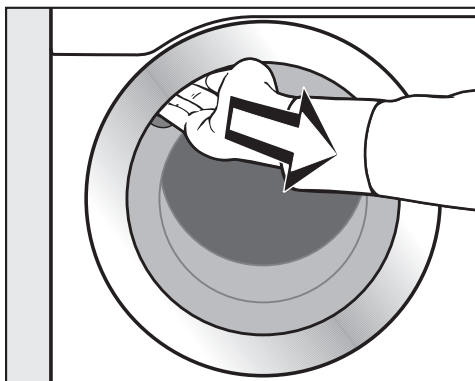

- Ανοίγετε την πόρτα.
- Βγάλτε την καμπύλη και το υλικό τοποθέτησης.
- Κλείνετε την πόρτα με μια ελαφριά κίνηση.

Ενεργοποίηση πλυντηρίου ρούχων

- Πιέζετε το πλήκτρο ①.

Η οθόνη καλωσορίσματος ανάβει.

Κατά την πρώτη θέση σε λειτουργία καθορίζονται ρυθμίσεις για την καθημερινή λειτουργία του πλυντηρίου ρούχων. Μερικές ρυθμίσεις μπορούν να αλλάξουν μόνο κατά την πρώτη θέση σε λειτουργία. Στη συνέχεια μπορούν να αλλάξουν μόνο από το Miele Service.

Εκτελέστε πλήρως την πρώτη θέση σε λειτουργία.

Οι ρυθμίσεις περιγράφονται επιπρόσθετα στο κεφάλαιο «Προγραμματισμοί ιδιοκτήτη».

Ρύθμιση της γλώσσας στην οθόνη

Θα κληθείτε να αλλάξετε τη γλώσσα οθόνης. Η αλλαγή της ρύθμισης της γλώσσας είναι δυνατή οποιαδήποτε στιγμή (βλ. κεφάλαιο «Προγραμματισμοί ιδιοκτήτη», παράγραφος «Γλώσσα»).

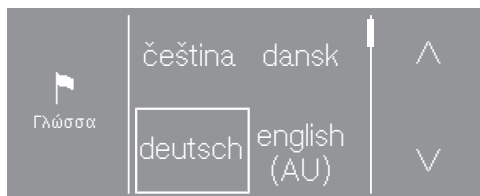

- Αγγίζετε το πλήκτρο αφής \wedge ή \vee , μέχρι να εμφανιστεί στην οθόνη η επιθυμητή γλώσσα.
- Αγγίζετε το πλήκτρο αφής της επιθυμητής γλώσσας.

Η επιλεγμένη γλώσσα έχει επισημανθεί με ένα πλαίσιο και η οθόνη αλλάζει στην επόμενη ρύθμιση.

Ρύθμιση φωτεινότητας της οθόνης

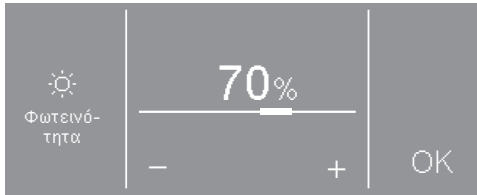

- Ρυθμίζετε με τα πλήκτρα αφής – και + την επιθυμητή φωτεινότητα και επιβεβαιώνετε με το πλήκτρο αφής OK.

Η οθόνη αλλάζει και μεταβαίνει στην επόμενη ρύθμιση.

Υπόδειξη για εξωτερικές συσκευές

Εμφανίζεται υπόδειξη για εξωτερικές συσκευές.

- Επιβεβαιώστε με το πλήκτρο αφής OK.

Συνδέστε πριν από την πρώτη θέση σε λειτουργία το κουτί XCI-Box ή τον αντάπτορα ή τοποθετήστε μια μονάδα επικοινωνίας στο διαμέρισμα μονάδας. Πρώτα πρέπει να αποσυνδεθεί το πλυντήριο ρούχων από το δίκτυο. Αφού γίνει αυτό, μπορείτε να ξεκινήσετε τη διαδικασία έναρξης λειτουργίας.

Επιβεβαιώστε τη ζήτηση της ώρας

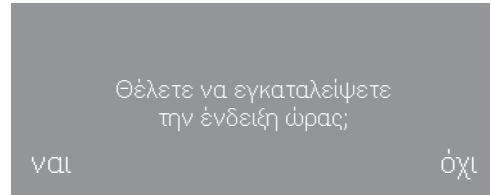

- Αγγίζετε το πλήκτρο αφής ναι ή όχι.

Αν έχετε επιλέξει ναι, η ρύθμιση Ώρα παραλείπεται.

Αν έχετε επιλέξει όχι, η οθόνη μεταβαίνει στη ρύθμιση Ώρα.

Ρύθμιση ώρας

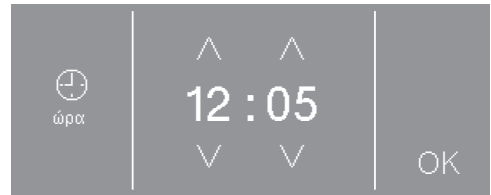

- Ρυθμίζετε με τα πλήκτρα αφής v και ^ την ώρα και επιβεβαιώνετε με το πλήκτρο αφής OK.

Η οθόνη αλλάζει και μεταβαίνει στην επόμενη ρύθμιση.

Αρχική λειτουργία

Επιλογή πακέτων προγραμμάτων

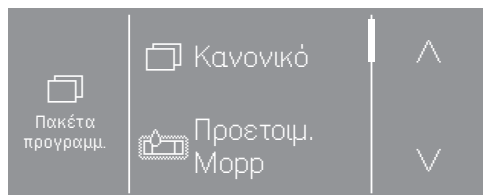

- Αγγίζετε το πλήκτρο αφής ^ ή v, μέχρι να εμφανιστεί στην οθόνη το επιθυμητό πακέτο προγραμμάτων.
- Αγγίζετε το πλήκτρο αφής του πακέτου προγραμμάτων.

Η οθόνη εμφανίζει τα αντίστοιχα προγράμματα.

Τα ενεργοποιημένα προγράμματα επισημαίνονται με ένα πλαίσιο.

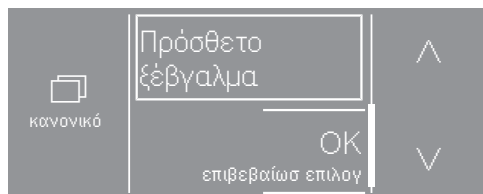

- Αγγίζετε το πλήκτρο αφής των προγραμμάτων.

Τα προγράμματα ενεργοποιούνται (πλαίσιο) ή απενεργοποιούνται (κανένα πλαίσιο).

- Επιβεβαιώνετε με το πλήκτρο αφής OK.

Η οθόνη επιστρέφει στην ένδειξη των πακέτων προγράμματος.

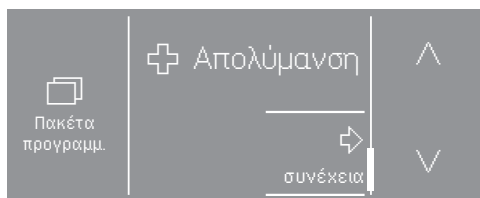

- Επιλέγετε περαιτέρω πακέτα προγραμμάτων ή επιβεβαιώνετε την επιλογή με το πλήκτρο αφής συνέχεια.

Η οθόνη αλλάζει και μεταβαίνει στη ρύθμιση Νερό πρόπλυσης.

Διαμόρφωση κερματοδέκτη

Εάν επιθυμείτε να διαμορφώσετε έναν κερματοδέκτη, διαβάστε το κεφάλαιο «Προγραμματισμοί ιδιοκτήτη», παράγραφος «Κερματοδέκτης».

Εάν δεν επιθυμείτε να τοποθετήσετε κερματοδέκτη, μπορείτε να προσπεράσετε την τοποθέτηση του κερματοδέκτη.

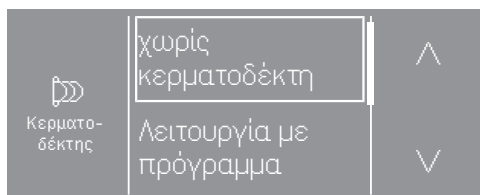

- Αγγίζετε το πλήκτρο αφής χωρίς κερματοδέκτη.

Η οθόνη αλλάζει και μεταβαίνει στην επόμενη ρύθμιση.

Επιλογή νερού πρόπλυσης



- Αγγίζετε το πλήκτρο αφής κρύο, όταν το πλυντήριο ρούχων είναι συνδεδεμένο μόνο στο κρύο νερό, ή ζεστό, όταν το πλυντήριο ρούχων είναι συνδεδεμένο στο κρύο και στο ζεστό νερό.

Η οθόνη αλλάζει και μεταβαίνει στην επόμενη ρύθμιση.

Επιλογή νερού κύριας πλύσης



- Αγγίζετε το πλήκτρο αφής κρύο, όταν το πλυντήριο ρούχων είναι συνδεδεμένο μόνο στο κρύο νερό, ή ζεστό, όταν το πλυντήριο ρούχων είναι συνδεδεμένο στο κρύο και στο ζεστό νερό.

Η οθόνη εμφανίζει περαιτέρω πληροφορίες.

Αφαίρεση της ασφάλειας μεταφοράς

Η οθόνη σας υπενθυμίζει ότι πρέπει να αφαιρέσετε την ασφάλεια μεταφοράς.

 Ζημιές λόγω μη αφαίρεσης της ασφάλειας μεταφοράς.

Μια ασφάλεια μεταφοράς που δεν έχει αφαιρεθεί μπορεί να προκαλέσει ζημιές στη συσκευή και στα γειτονικά έπιπλα / τις γειτονικές συσκευές.

Αφαιρείτε την ασφάλεια μεταφοράς, όπως περιγράφεται στο κεφ. «Εγκατάσταση».

- Επιβεβαιώνετε την αφαίρεση της ασφάλειας μεταφοράς με το πλήκτρο αφής ΟΚ.

Στην οθόνη εμφανίζεται το μήνυμα .Συνεχίστε την αρχική λειτουργία σύμφωνα με τις οδηγίες χρήσης

- Επιβεβαιώνετε το μήνυμα με το πλήκτρο αφής ΟΚ.

Αρχική λειτουργία

Τερματισμός της θέσης λειτουργίας

Για να ολοκληρωθεί η θέση σε λειτουργία πρέπει να ξεκινήσει το πρόγραμμα *Απολύμανση πετσετών* χωρίς ρούχα και χωρίς απορρυπαντικό.

Σε περίπτωση διακοπής ρεύματος πριν από την έναρξη του πρώτου προγράμματος πλύσης (π.χ. λόγω απενεργοποίησης με το πλήκτρο ) μπορεί να εκτελεστεί ακόμα μία φορά η πρώτη θέση σε λειτουργία.

Εάν ένα πρόγραμμα πλύσης έχει διαταραχθεί για περισσότερα από 20 λεπτά, δε λαμβάνει χώρα εκ νέου η πρώτη θέση σε λειτουργία.

- Ανοίγετε τις βρύσες.
- Περιστρέφετε τον επιλογέα προγράμματος στη θέση  *Απολύμανση πετσετών*.





- Αγγίζετε το πλήκτρο αφής *έναρξη / στοπ*.

Μετά τη λήξη του προγράμματος, έχει ολοκληρωθεί η διαδικασία αρχικής λειτουργίας.

1. Προετοιμάζετε τα ρούχα

 Ζημιές από ξένα αντικείμενα. Καρφιά, κέρματα, συνδετήρες κ.λπ. μπορεί να καταστρέψουν ρούχα και μέρη της συσκευής. Ελέγχετε τα ρούχα πριν από το πλύσιμο για ξένα αντικείμενα τα οποία και αφαιρείτε.

 Ζημιές από καθαριστικά που περιέχουν χημικούς διαλύτες. Βενζίνη καθαρισμού, απορρυπαντικά για αφαίρεση λεκέδων κ.λπ. μπορεί να καταστρέψουν τα πλαστικά μέρη. Κατά τον καθαρισμό υφασμάτων προσέχετε, ώστε πλαστικά μέρη να μην έρθουν σε επαφή με το καθαριστικό.

 Κίνδυνος έκρηξης από καθαριστικά που περιέχουν χημικούς διαλύτες. Κατά τη χρήση καθαριστικών που περιέχουν χημικούς διαλύτες μπορεί να δημιουργηθεί ένα εκρηκτικό μείγμα. Μη χρησιμοποιείτε στο πλυντήριο ρούχων καθαριστικά που περιέχουν χημικούς διαλύτες.

Ταξινόμηση ρούχων

- Διαχωρίζετε σφουγγαρόπανα, πετσέτες και πανιά λουστραρίσματος.
- Τινάζετε καλά σφουγγαρόπανα, πετσέτες και πατάκια, έτσι ώστε μεγάλες ποσότητες βρωμιάς να μην εισέρχονται στον κάδο.

Ταξινόμηση ρούχων

- Αδειάζετε τις τσέπες.
- Πριν από την πλύση, αφαιρείτε τυχόν λεκέδες στα ρούχα. Καθαρίζετε τους λεκέδες με ένα πανί που να μην ξεβάφει.
- Ταξινομείτε τα ρούχα ανάλογα με το χρώμα τους και με τα σύμβολα που υπάρχουν στην ετικέτα τους.

Χρήσιμη συμβουλή: Μην πλένετε στη συσκευή ρούχα που στην ετικέτα τους υπάρχει το σύμβολο **που απαγορεύει το πλύσιμό τους** (☒).

2. Τοποθετείτε τα ρούχα

Άνοιγμα πόρτας

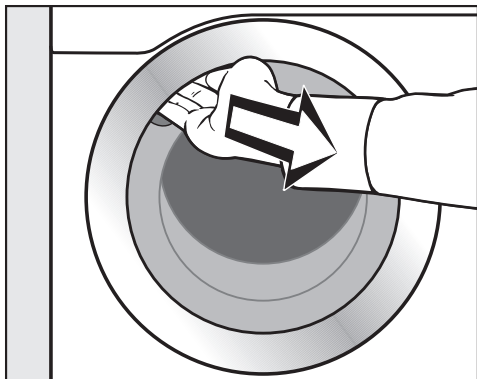

- Βάζετε το χέρι σας στην εσοχή της λαβής και τραβάτε την πόρτα, για να την ανοίξετε.

Ελέγχετε τον κάδο μήπως έχουν μπει μέσα αντικείμενα, πριν προσθέσετε τα ρούχα.

- Τοποθετείτε σφουγγαρόπανα, πανιά ή πατάκια χαλαρά μέσα στον κάδο.
- Τοποθετείτε τα ρούχα ξεδιπλωμένα και χαλαρά στον κάδο.

Τοποθετώντας μαζί ρούχα διαφορετικού μεγέθους, τα αποτελέσματα της πλύσης θα είναι καλύτερα και στο στύψιμο θα υπάρχει ισομερής κατανομή ρούχων.

Τοποθετώντας το μέγιστο επιτρεπόμενο φορτίο, η κατανάλωση ενέργειας και νερού, σε σχέση με την ποσότητα των ρούχων, είναι στα χαμηλότερα επίπεδα. Η υπερβολική ποσότητα ρούχων επιδρά αρνητικά στο αποτέλεσμα πλύσης και αυξάνει το τσαλάκωμά τους.

Κλείσιμο πόρτας

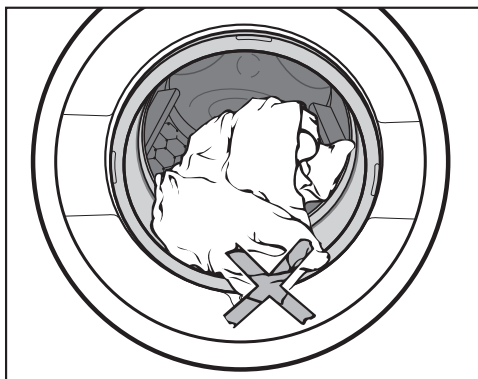

- Προσέχετε να μη πιαστούν ρούχα ανάμεσα στην πόρτα και στο λάστιχο της πόρτας.

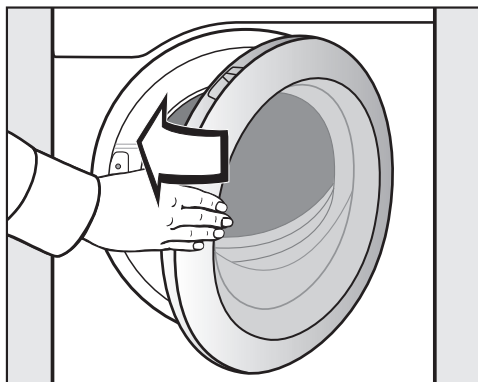

- Κλείνετε την πόρτα με μια ελαφριά κίνηση.

3. Επιλογή προγράμματος

Ενεργοποίηση πλυντηρίου ρούχων

- Πιέζετε το πλήκτρο ①.

Επιλογή προγράμματος

Επιλογή των στάνταρ προγραμμάτων μέσω του επιλογέα προγραμμάτων

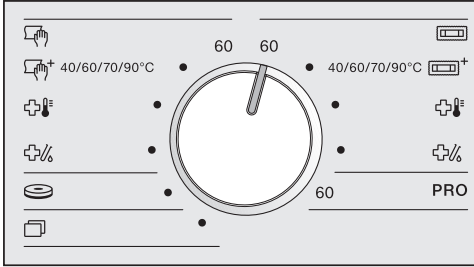

- Στρέφεται τον επιλογέα προγράμματος στο επιθυμητό πρόγραμμα.

Στην οθόνη εμφανίζεται το επιλεγμένο πρόγραμμα. Στη συνέχεια η οθόνη μεταβαίνει στο βασικό μενού του προγράμματος.

Επιλέγετε λοιπά προγράμματα μέσω της θέσης του επιλογέα προγραμμάτων 

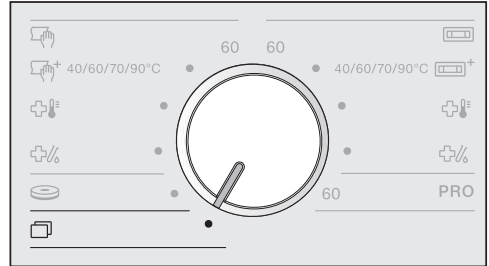

- Στρέφεται τον επιλογέα προγράμματος στη θέση .

Στην οθόνη μπορείτε να επιλέξετε το επιθυμητό πρόγραμμα.

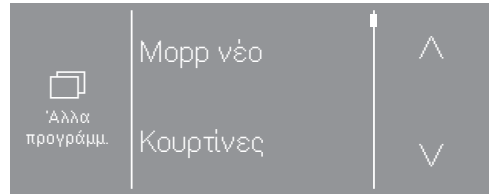

- Αγγίζετε τα πλήκτρα αφής \wedge ή \vee , μέχρι να εμφανιστεί στην οθόνη το επιθυμητό πρόγραμμα.
- Αγγίζετε το πλήκτρο αφής του προγράμματος.

Στην οθόνη εμφανίζεται το βασικό μενού του προγράμματος.

4. Επιλέγεται ρυθμίσεις προγράμματος

Επιλογή θερμοκρασίας

Σε μερικά προγράμματα μπορείτε να αλλάξετε την προρυθμισμένη θερμοκρασία.

- Αγγίζετε το πλήκτρο αφής *Θερμοκρασία* 🌡️.

Στην οθόνη εμφανίζεται:

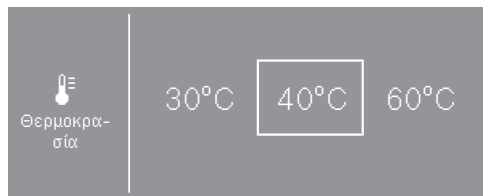

- Επιλέγεται την επιθυμητή θερμοκρασία.

Η επιλεγμένη θερμοκρασία επιλέγεται με ένα πλαίσιο.

Επιλογή αριθμού στροφών στυψίματος

Μπορείτε να αλλάξετε τον προρυθμισμένο αριθμό στροφών.

- Αγγίζετε το πλήκτρο αφής *Αριθμός στροφών* 🌀.

Στην οθόνη εμφανίζεται:

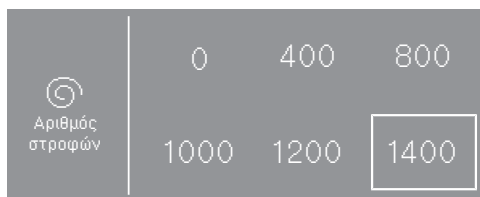

- Επιλέγεται τον επιθυμητό αριθμό στροφών στυψίματος.

Ο επιλεγμένος αριθμός στροφών επιλέγεται με ένα πλαίσιο.

4. Επιλέγετε ρυθμίσεις προγράμματος

Επιλογή πρόσθετων λειτουργιών

Μπορείτε να επιλέξετε πρόσθετες λειτουργίες σε ένα πρόγραμμα πλύσης.

Σε μερικά προγράμματα προσφέρεται μία πρόσθετη λειτουργία απευθείας στο βασικό μενού.

- Αγγίζετε το πλήκτρο αφής της πρόσθετης λειτουργίας, η πρόσθετη λειτουργία ενεργοποιείται.

Σε μερικά προγράμματα επιλέγονται οι πρόσθετες λειτουργίες από το υπομενού *Πρόσθετες λειτουργίες (Extras)*.

- Αγγίζετε το πλήκτρο αφής *Extras* .

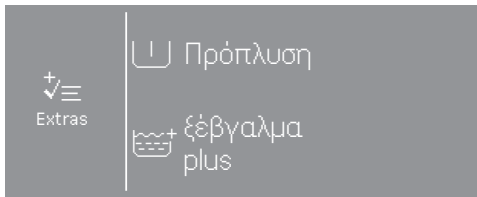

- Επιλέξτε διαδοχικά μία ή δύο από τις προσφερόμενες πρόσθετες λειτουργίες.

Δεν μπορείτε να επιλέξετε όλες τις πρόσθετες λειτουργίες σε όλα τα προγράμματα. Εάν δεν προσφέρεται μία πρόσθετη λειτουργία, τότε αυτή δεν εγκρίνεται για το πρόγραμμα πλύσης.

Επιλογή άλλων επιλογών

Μπορείτε να επιλέξετε την προεπιλογή χρόνου έναρξης ή να αλλάξετε τις ρυθμίσεις του πλυντηρίου ρούχων.

- Αγγίζετε το πλήκτρο αφής *Λοιπές επιλογές* .

Στην οθόνη εμφανίζεται:



- Ορίστε την επιθυμητή επιλογή.

Η οθόνη μεταβαίνει στο υπομενού της επιλεγμένης επιλογής.

Σε μερικά προγράμματα δεν είναι δυνατή η επιλογή της προεπιλογής έναρξης.

5. Προσθέτετε το απορρυπαντικό

Το πλυντήριο ρούχων σας προσφέρει διάφορες δυνατότητες για να προσθέσετε το απορρυπαντικό.

Θήκη απορρυπαντικού

Μπορείτε να χρησιμοποιήσετε όλα τα απορρυπαντικά, που είναι κατάλληλα για πλυντήρια ρούχων.

Δοσολογία απορρυπαντικού

Λάβετε υπόψη σας κατά τη δοσολογία τις οδηγίες του κατασκευαστή του απορρυπαντικού.

Η υπερδοσολογία μπορεί να οδηγήσει σε αυξημένη δημιουργία αφρού. Αποφύγετε την υπερδοσολογία.

Η δοσολογία εξαρτάται από:

- την ποσότητα των ρούχων
- τον βαθμό λερώματος των ρούχων
- τη σκληρότητα νερού

Σκληρότητα	Συνολική σκληρότητα σε mmol/l	Γερμανικός βαθμός σκληρότητας °dH
Μαλακό (I)	0-1,5	0-8,4
Μέτριο (II)	1,5-2,5	8,4-14
Σκληρό (III)	πάνω από 2,5	πάνω από 14

Αν δεν την γνωρίζετε, μπορείτε να ενημερωθείτε από την αρμόδια Υπηρεσία ύδρευσης.

Προσθήκη απορρυπαντικού

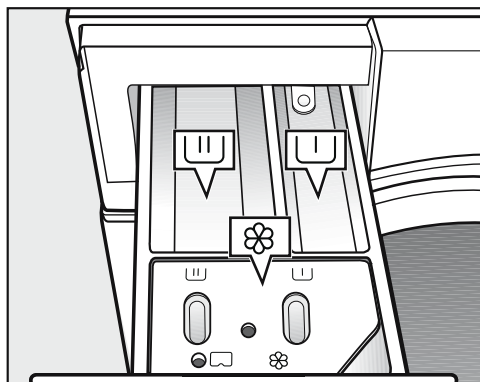

- Τραβάτε τη θήκη απορρυπαντικού προς τα έξω και τοποθετείτε το απορρυπαντικό στις θήκες.

- ⌋ Απορρυπαντικό για την πρόπλυση (η κατανομή της συνολικής ποσότητας απορρυπαντικού που συνιστάται: $\frac{1}{3}$ στη θήκη ⌋ και $\frac{2}{3}$ στη θήκη ⌋)
- ⌋ Απορρυπαντικό για την κύρια πλύση
- ⊗ Μαλακτικό, κόλλα φορμαρίσματος ή υγρή κόλλα

Σε προγράμματα απολύμανσης μπορούν να γεμίσουν οι θήκες ⌋ και ⌋ με απορρυπαντικό για την κύρια πλύση, εάν δεν επιλεγεί πρόπλυση.

5. Προσθέτετε το απορρυπαντικό

Ξεχωριστή διαδικασία μαλακτικού ή φορμαρίσματος

- Επιλέγετε το πρόγραμμα πρόσθετο ξέβγαλμα.
- Διορθώνετε, αν χρειάζεται, τον αριθμό στροφών στυψίματος.

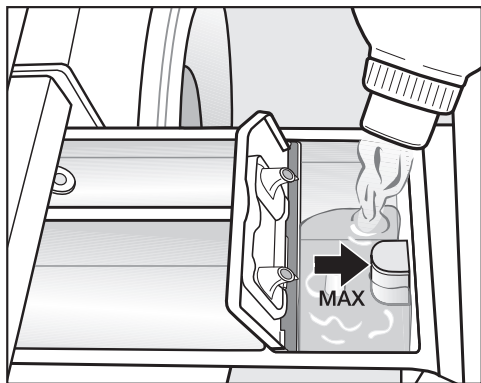

- Γεμίζετε με το μαλακτικό, την κόλλα φορμαρίσματος ή την υγρή κόλλα τη θήκη ☼. **Λάβετε υπόψη σας το μέγιστο όριο πλήρωσης.**
- Αγγίζετε το πλήκτρο *έναρξη / στοπ*.

Με το τελευταίο ξέβγαλμα ξεπλένεται το υλικό. Μετά τη λήξη του προγράμματος μένει μια μικρή ποσότητα νερού στη θήκη ☼.

Ξεβαφτικά και βαφές

⚠ Ζημιές λόγω ξεβαφτικών.
Τα ξεβαφτικά μπορεί να προκαλέσουν διάβρωση στο πλυντήριο ρούχων.
Μη χρησιμοποιείτε ξεβαφτικά στο πλυντήριο ρούχων.

Οι βαφές που θα χρησιμοποιήσετε, πρέπει να είναι κατάλληλες για χρήση σε πλυντήρια ρούχων. Τηρήστε οπωσδήποτε τις οδηγίες χρήσης του κατασκευαστή.

Εξωτερική δοσομέτρηση

Το πλυντήριο αυτό είναι κατάλληλα εξοπλισμένο για σύνδεση σε εξωτερικά συστήματα δοσομέτρησης απορρυπαντικού. Για την εξωτερική δοσομέτρηση είναι απαραίτητο ένα σετ μετατροπής, το οποίο πρέπει να τοποθετηθεί από έναν έμπορο πώλησης προϊόντων Miele ή από το Miele Service.

6. Ξεκινάτε το πρόγραμμα - Λήξη προγράμματος

Ξεκινάτε το πρόγραμμα

Μόλις μπορεί να ξεκινήσει ένα πρόγραμμα, αναβοσβήνει το πλήκτρο αφής *έναρξη/στοπ*.

- Αγγίζετε το πλήκτρο αφής *έναρξη / στοπ*.

Η πόρτα κλειδώνει (σύμβολο ) και το πρόγραμμα πλύσης ξεκινά.

Αν έχει επιλεγεί ένας χρόνος προεπιλογής έναρξης, αυτός εμφανίζεται στην οθόνη.

Μετά την παρέλευση του χρόνου προεπιλογής έναρξης ή αμέσως μετά την έναρξη στην οθόνη εμφανίζεται η διάρκεια του προγράμματος. Επιπλέον, στην οθόνη εμφανίζεται και η πορεία διεξαγωγής του προγράμματος.

Χρήσιμη συμβουλή: Εάν αγγίζετε το πλήκτρο αφής **1**, μπορείτε να εμφανίσετε τη ρυθμισμένη θερμοκρασία, τον αριθμό στροφών στυψίματος και τις ρυθμισμένες πρόσθετες λειτουργίες.

Λήξη προγράμματος

Στην προστασία από το τσαλάκωμα η πόρτα είναι ακόμη ασφαλισμένη. Η πόρτα μπορεί όμως ανά πάσα στιγμή να απασφαλίσει με το πλήκτρο *έναρξη/στοπ*.

Αφαιρείτε τα ρούχα

- Ανοίγετε την πόρτα.
- Αφαιρείτε τα ρούχα.

Ρούχα που έμειναν μέσα στον κάδο θα μπορούσαν στο επόμενο πλύσιμο να στενέψουν ή να ξεβάψουν και να καταστρέψουν άλλα ρούχα. Αφαιρέστε όλα τα ρούχα από τον κάδο.

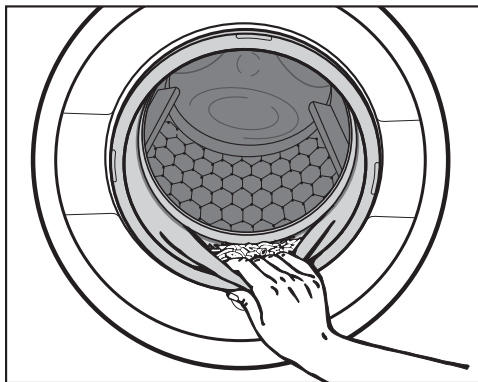

- Ελέγχετε το λάστιχο στην πόρτα για τυχόν αντικείμενα.





Χρήσιμη συμβουλή: Αφήνετε την πόρτα λίγο ανοιχτή, έτσι ώστε να μπορέσει να στεγνώσει ο κάδος.

- Θέτετε το πλυντήριο ρούχων εκτός λειτουργίας με το πλήκτρο .

Χρήσιμη συμβουλή: Αφήνετε τη θήκη απορρυπαντικού λίγο ανοιχτή, για να μπορεί να στεγνώσει.

Με την προεπιλογή έναρξης μπορείτε να επιλέξετε το χρόνο μέχρι την έναρξη του προγράμματος ή το χρόνο λήξης του προγράμματος (βλέπε κεφάλαιο «Προγραμματισμοί ιδιοκτήτη», ενότητα «Προεπιλογή έναρξης»).

Επιλογή προεπιλογής έναρξης

- Αγγίζετε το πλήκτρο αφής *Λοιπές επιλογές* .
- Επιλέγετε τα λήξη στις , έναρξη στις  ή έναρξη σε .
- Ρυθμίζετε με τα πλήκτρα αφής \wedge και \vee τις ώρες και τα λεπτά και επιβεβαιώνετε με το πλήκτρο αφής *OK*.

Τα λεπτά μεταβαίνουν στο επόμενο «πλήρες τέταρτο» και μπορούν στη συνέχεια να αλλάξουν με βηματισμό 15 λεπτών.

Έναρξη προεπιλογής έναρξης

- Αγγίζετε το πλήκτρο *έναρξη / στοπ*.

Η πόρτα ασφαρίζεται και στην οθόνη εμφανίζεται ο χρόνος μέχρι την έναρξη του προγράμματος.

Αλλαγή ή διακοπή προεπιλογής έναρξης

- Αγγίζετε το πλήκτρο αφής *έναρξη / στοπ*.

Στην οθόνη εμφανίζεται:

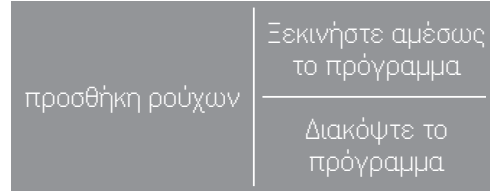

- Αγγίζετε το πλήκτρο αφής *Ξεκινήστε αμέσως το πρόγραμμα*.

Το πρόγραμμα πλύσης ξεκινά αμέσως.

ή

- Αγγίζετε το πλήκτρο αφής *Διακόψτε το πρόγραμμα*.

Η έναρξη προγράμματος διακόπηκε, το πλήκτρο *έναρξη/στοπ* αναβοσβήνει.

Πίνακας προγραμμάτων

Προγράμματα Mopp

- Πριν από την κύρια πλύση εκτελείται ένα στράγγισμα* και μία πρόπλυση.

 Mopp 60 °C μέγιστο 6,0 κιλ.		
Είδος ρούχου	Σφουγγαρόπανα βαμβακερά, με μεικτή ύφανση ή από μικροΐνα	
Συμβουλή	Χρησιμοποιείτε κατάλληλο ειδικό απορρυπαντικό.	
1400 στρ./λ.	Πρόσθετες λειτουργίες (Extras): 2. Πρόπλυση  , μικροΐνες 	Ξεβγάλματα: 2-5*
 Mopp plus 40 °C έως 90 °C μέγιστο 6,0 κιλ.		
Είδος ρούχου	Σφουγγαρόπανα βαμβακερά, με μεικτή ύφανση ή από μικροΐνα	
Συμβουλή	- Χρησιμοποιείτε κατάλληλο ειδικό απορρυπαντικό. - Η προεπιλεγμένη θερμοκρασία μπορεί να αλλάξει.*	
1400 στρ./λ.	Πρόσθετες λειτουργίες (Extras): 2. Πρόπλυση  , μικροΐνες 	Ξεβγάλματα: 2-5*
 Θερμική απολύμανση 85 °C/15 min μέγιστο 6,0 κιλ.		
Είδος ρούχου	Σφουγγαρόπανα βαμβακερά, με μεικτή ύφανση ή από μικροΐνα	
Συμβουλή	- Μπορούν να επιλεγούν και άλλες διαδικασίες απολύμανσης.* - Χρησιμοποιείτε απορρυπαντικό σε σκόνη με λευκαντικό.	
1400 στρ./λ.	Πρόσθετες λειτουργίες (Extras): 2. Πρόπλυση  , μικροΐνες 	Ξεβγάλματα: 3-6*
 Θερμοχημική απολύμανση 60 °C/20 min μέγιστο 6,0 κιλ.		
Είδος ρούχου	Σφουγγαρόπανα βαμβακερά, με μεικτή ύφανση ή από μικροΐνα	
Συμβουλή	- Μπορούν να επιλεγούν και άλλες διαδικασίες απολύμανσης.* - Χρησιμοποιείτε κατάλληλο ειδικό απορρυπαντικό. Τηρείτε τις οδηγίες απολύμανσης για κάθε χώρα.	
1400 στρ./λ.	Πρόσθετες λειτουργίες (Extras): 2. Πρόπλυση  , μικροΐνες 	Ξεβγάλματα: 3-6*

* Οι ρυθμίσεις μπορούν να αλλάξουν μέσω των προγραμματισμών ιδιοκτήτη.

Πίνακας προγραμμάτων



Προγράμματα για πετσέτες

- Πριν από την κύρια πλύση εκτελείται μία πρόπλυση.

 Πετσέτες 60 °C μέγιστο 3,0 κιλ.		
Είδος ρούχου	Σφουγγαρόπανα βαμβακερά, με μεικτή ύφανση ή από μικροΐνα	
Συμβουλή	Χρησιμοποιείτε κατάλληλο ειδικό απορρυπαντικό.	
1400 στρ./λ.	Πρόσθετες λειτουργίες (Extras): Πρόπλυση 	Ξεβγάλματα: 2-5*
 Πετσέτες plus 40 °C έως 90 °C μέγιστο 3,0 κιλ.		
Είδος ρούχου	Σφουγγαρόπανα βαμβακερά, με μεικτή ύφανση ή από μικροΐνα	
Συμβουλή	- Χρησιμοποιείτε κατάλληλο ειδικό απορρυπαντικό. - Η προεπιλεγμένη θερμοκρασία μπορεί να αλλάξει.*	
1400 στρ./λ.	Πρόσθετες λειτουργίες (Extras): Πρόπλυση 	Ξεβγάλματα: 2-5*
 Θερμική απολύμανση 85 °C/15 min μέγιστο 3,0 κιλ.		
Είδος ρούχου	Σφουγγαρόπανα βαμβακερά, με μεικτή ύφανση ή από μικροΐνα	
Συμβουλή	Χρησιμοποιείτε κατάλληλο ειδικό απορρυπαντικό.	
1400 στρ./λ.	Πρόσθετες λειτουργίες (Extras): Πρόπλυση 	Ξεβγάλματα: 3-6*
 Θερμοχημική απολύμανση 70 °C/10 min μέγιστο 3,0 κιλ.		
Είδος ρούχου	Σφουγγαρόπανα βαμβακερά, με μεικτή ύφανση ή από μικροΐνα	
Συμβουλή	- Μπορούν να επιλεγούν και άλλες διαδικασίες απολύμανσης.* - Χρησιμοποιείτε κατάλληλο ειδικό απορρυπαντικό. Τηρείτε τις οδηγίες απολύμανσης για κάθε χώρα.	
1400 στρ./λ.	Πρόσθετες λειτουργίες (Extras): Πρόπλυση 	Ξεβγάλματα: 3-6*

* Οι ρυθμίσεις μπορούν να αλλάξουν μέσω των προγραμματισμών ιδιοκτήτη.

Πίνακας προγραμμάτων

Βαμβακερά PRO 60 °C		μέγιστο 6,0 κιλ.
Είδος ρούχου	Υφάσματα από μικτή ύφανση (50% βαμβακερά και 50% πολυεστερικά)	
Συμβουλή	- Ιδιαίτερα ενεργειακά αποδοτικό πρόγραμμα πλύσης για φυσιολογικά λερωμένα επαγγελματικά υφάσματα από βαμβάκι ή μίξεις βαμβακερού/συνθετικού, π.χ. φόρμες εργασίας.	
1400 στρ./λ.	Πρόσθετες λειτουργίες (Extras): Πρόπλυση 	Ξεβγάλματα: 2
 Pads 40°C		μέγιστο 1,0 κιλ.
Είδος ρούχου	Ροδέλες γυαλίσματος από μικροΐνα	
Συμβουλή	- Πριν από την κύρια πλύση εκτελείται μία πρόπλυση. - Χρησιμοποιείτε κατάλληλο ειδικό απορρυπαντικό.	
1400 στρ./λ.	Πρόσθετες λειτουργίες (Extras): 2. Πρόπλυση 	Ξεβγάλματα: 3



Πακέτα προγραμμάτων

Μπορείτε να επιλέξετε διαφορετικά πακέτα προγράμματος. Τα επιλεγμένα προγράμματα από τα πακέτα προγραμμάτων εμφανίζονται στη λίστα των *Λοιπών προγραμμάτων*.

Προεπιλογή

Μορφ νέο 60 °C έως 90 °C		μέγιστο 6,0 κιλ.
Είδος ρούχου	Σφουγγαρόπανα βαμβακερά, με μεικτή ύφανση ή από μικροΐνα	
Συμβουλή	- Για το πλύσιμο καινούριων σφουγγαρόπανων. Τα υπολείμματα προϊόντων καθαρίζονται από τις ίνες. Η απορρόφηση νερού από τις ίνες κατά το σφουγγάρισμα αυξάνεται. - Χρησιμοποιείτε απορρυπαντικά γενικής χρήσης ή για χρωματιστά. - Μην χρησιμοποιείται μαλακτικό.	
1400 στρ./λ.	Πρόσθετες λειτουργίες (Extras): Μικροΐνες 	Ξεβγάλματα: 2

Πίνακας προγραμμάτων

Κουρτίνες κρύο έως και 40 °C		μέγιστο 2,0 κιλ.
Είδος ρούχου	Κουρτίνες που χαρακτηρίζονται από τον κατασκευαστή ως κατάλληλες για πλύσιμο στο πλυντήριο	
Συμβουλή	<ul style="list-style-type: none"> - Πριν από την κύρια πλύση εκτελείται μία πρόπλυση. - Για κουρτίνες που τσαλακώνουν εύκολα ακυρώνετε το στύψιμο. 	
600 στρ./λ.	Πρόσθετες λειτουργίες (Extras): Πρόπλυση 	Ξεβγάλματα: 3
Πρόσθετο ξέβγαλμα		μέγιστο 6,0 κιλ.
Είδος ρούχου	Ρούχα που χρειάζονται μόνο ξέβγαλμα και στύψιμο	
Συμβουλή	<ul style="list-style-type: none"> - Για το ξέβγαλμα υπόλοιπου απορρυπαντικού. - Για την αφαίρεση ακαθαρσιών πριν από το πλύσιμο. - Λάβετε υπόψη σας τον αριθμό στροφών στυψίματος. 	
1400 στρ./λ.		Ξεβγάλματα: 2
Αποχέτευση/στύψιμο		μέγιστο 6,0 κιλ.
Συμβουλή	Λάβετε υπόψη σας τον αριθμό στροφών στυψίματος.	
1400 στρ./λ.		
Καθαρισμός συσκευής 70 °C		κανένα φορτίο
	<p>Για τον καθαρισμό του κάδου και του συστήματος αποχέτευσης.</p> <ul style="list-style-type: none"> - Τοποθετείτε το απορρυπαντικό γενικής χρήσης στη θήκη . - Διεξάγετε το πρόγραμμα <i>Καθαρισμός συσκευής</i> όταν χρησιμοποιείτε συχνά προγράμματα απολύμανσης. 	

Πίνακας προγραμμάτων

Προετοιμασία Mopp (ready to use)

- Τα σφουγγαρόπανα πλένονται και προετοιμάζονται σε ένα στάδιο εργασίας.
- Πριν από την κύρια πλύση εκτελείται ένα στράγγισμα* και μία πρόπλυση.
- Σε περίπτωση απολύμανσης δεν πραγματοποιείται παροχή νερού από τη θήκη μαλακτικού.

Mopp + rtu 60 °C		μέγιστο 6,0 κιλ.
Είδος ρούχου	Σφουγγαρόπανα βαμβακερά, με μεικτή ύφανση ή από μικροΐνα	
Συμβουλή	Εισαγωγή μέσου προετοιμασίας μέσω της θήκης μαλακτικού ή εξωτερικά.	
0-60 δευ	Πρόσθετες λειτουργίες (Extras): 2. Πρόπλυση  , μικροΐνες 	Ξεβγάλματα: 2-5*
Mopp plus + rtu 40 °C έως 90 °C		μέγιστο 6,0 κιλ.
Είδος ρούχου	Σφουγγαρόπανα βαμβακερά, με μεικτή ύφανση ή από μικροΐνα	
Συμβουλή	Εισαγωγή μέσου προετοιμασίας μέσω της θήκης μαλακτικού ή εξωτερικά.	
0-60 δευ	Πρόσθετες λειτουργίες (Extras): 2. Πρόπλυση  , μικροΐνες 	Ξεβγάλματα: 2-5*
☼ Mopp απολύμανση + rtu 85 °C		μέγιστο 6,0 κιλ.
Είδος ρούχου	Σφουγγαρόπανα βαμβακερά, με μεικτή ύφανση ή από μικροΐνα	
Συμβουλή	- Μπορούν να επιλεγούν και άλλες διαδικασίες απολύμανσης.* - Χρησιμοποιείτε απορρυπαντικό σε σκόνη με λευκαντικό.	
0-60 δευ	Πρόσθετες λειτουργίες (Extras): 2. Πρόπλυση  , μικροΐνες 	Ξεβγάλματα 3-6*
☾ Mopp απολύμανση + rtu 70 °C		μέγιστο 6,0 κιλ.
Είδος ρούχου	Σφουγγαρόπανα βαμβακερά, με μεικτή ύφανση ή από μικροΐνα	
Συμβουλή	- Μπορούν να επιλεγούν και άλλες διαδικασίες απολύμανσης.* - Χρησιμοποιείτε κατάλληλο ειδικό απορρυπαντικό. Τηρείτε τις οδηγίες απολύμανσης για κάθε χώρα.	
0-60 δευ	Πρόσθετες λειτουργίες (Extras): 2. Πρόπλυση  , μικροΐνες 	Ξεβγάλματα: 3-6*

Πίνακας προγραμμάτων

Mopp rtu		μέγιστο 6,0 κιλ.
Είδος ρούχου	Σφουγγαρόπανα βαμβακερά, με μεικτή ύφανση ή από μικροΐνα	
Συμβουλή	<ul style="list-style-type: none">- Για την εκ των υστέρων προετοιμασία των καθαρών σφουγγαρόπανων.- Εισαγωγή μέσου προετοιμασίας μέσω της θήκης μαλακτικού ή εξωτερικά.	
0-60 δευ		Ξεβγάλματα: 1

* Οι ρυθμίσεις μπορούν να αλλάξουν μέσω των προγραμματισμών ιδιοκτήτη.

Πίνακας προγραμμάτων

Προετοιμασία πετσέτες (ready to use)

- Οι πετσέτες πλένονται και προετοιμάζονται σε ένα στάδιο εργασίας.
- Πριν από την κύρια πλύση εκτελείται μία πρόπλυση.
- Σε περίπτωση απολύμανσης δεν πραγματοποιείται παροχή νερού από τη θήκη μαλακτικού.

Πετσέτες + rtu 60 °C		μέγιστο 3,0 κιλ.
Είδος ρούχου	Πανιά καθαρισμού βαμβακερά, με μεικτή ύφανση ή από μικροΐνα	
Συμβουλή	Εισαγωγή μέσου προετοιμασίας μέσω της θήκης μαλακτικού ή εξωτερικά.	
0-60 δευ	Πρόσθετες λειτουργίες (Extras): Πρόπλυση <input type="checkbox"/>	Ξεβγάλματα 2-5*
Tücher plus + rtu 40 °C έως 90 °C		μέγιστο 3,0 κιλ.
Είδος ρούχου	Σφουγγαρόπανα βαμβακερά, με μεικτή ύφανση ή από μικροΐνα	
Συμβουλή	Εισαγωγή μέσου προετοιμασίας μέσω της θήκης μαλακτικού ή εξωτερικά.	
0-60 δευ	Πρόσθετες λειτουργίες (Extras): Πρόπλυση <input type="checkbox"/>	Ξεβγάλματα: 2-5*
☼ Πετσέτες, απολύμανση + rtu 85 °C		μέγιστο 3,0 κιλ.
Είδος ρούχου	Σφουγγαρόπανα βαμβακερά, με μεικτή ύφανση ή από μικροΐνα	
Συμβουλή	- Μπορούν να επιλεγούν και άλλες διαδικασίες απολύμανσης.* - Χρησιμοποιείτε κατάλληλο ειδικό απορρυπαντικό.	
0-60 δευ	Πρόσθετες λειτουργίες (Extras): Πρόπλυση <input type="checkbox"/>	Ξεβγάλματα: 3-6*
☾ Πετσέτες, απολύμανση + rtu 70 °C		μέγιστο 3,0 κιλ.
Είδος ρούχου	Σφουγγαρόπανα βαμβακερά, με μεικτή ύφανση ή από μικροΐνα	
Συμβουλή	- Μπορούν να επιλεγούν και άλλες διαδικασίες απολύμανσης.* - Χρησιμοποιείτε κατάλληλο ειδικό απορρυπαντικό. Τηρείτε τις οδηγίες απολύμανσης για κάθε χώρα.	
0-60 δευ	Πρόσθετες λειτουργίες (Extras): Πρόπλυση <input type="checkbox"/>	Ξεβγάλματα: 3-6*

Πίνακας προγραμμάτων



Πετσέτες rtu		μέγιστο 3,0 κιλ.
Είδος ρούχου	Σφουγγαρόπανα βαμβακερά, με μεικτή ύφανση ή από μικροΐνα	
Συμβουλή	- Για την εκ των υστέρων προετοιμασία των καθαρών πανιών. - Εισαγωγή μέσου προετοιμασίας μέσω της θήκης μαλακτικού ή εξωτερικά.	
0-60 δευ	Πρόσθετες λειτουργίες (Extras): Πρόπλυση U	Ξεβγάλματα: 1

* Οι ρυθμίσεις μπορούν να αλλάξουν μέσω των προγραμματισμών ιδιοκτήτη.

Πίνακας προγραμμάτων

Ready to use





- Το υπόλοιπο υγρασίας μετά την προετοιμασία επιλέγεται με το πλήκτρο αφής $\delta\text{---}\Delta$.

Mopp + rtu $\delta\text{---}\Delta$ 40 °C έως 90 °C		μέγιστο 6,0 κιλ.
Είδος ρούχου	Σφουγγαρόπανα βαμβακερά, με μεικτή ύφανση ή από μικροΐνα	
Συμβουλή	<ul style="list-style-type: none">– Τα σφουγγαρόπανα πλένονται και υπόκεινται σε χημική επεξεργασία σε ένα στάδιο εργασίας.– Πριν από την κύρια πλύση εκτελείται ένα στράγγισμα* και μία πρόπλυση.– Εισαγωγή μέσου προετοιμασίας μέσω της θήκης μαλακτικού ή εξωτερικά.	
$\delta\text{---}\Delta\Delta\Delta\Delta$	Πρόσθετες λειτουργίες (Extras): Πρόπλυση  , μικροΐνες 	Ξεβγάλματα: 2-5*
Mopp rtu $\delta\text{---}\Delta$ κρύο		μέγιστο 6,0 κιλ.
Είδος ρούχου	Σφουγγαρόπανα βαμβακερά, με μεικτή ύφανση ή από μικροΐνα	
Συμβουλή	<ul style="list-style-type: none">– Για την εκ των υστέρων χημική επεξεργασία των καθαρών σφουγγαρόπανων.– Εισαγωγή μέσου προετοιμασίας μέσω της θήκης μαλακτικού ή εξωτερικά.	
$\delta\text{---}\Delta\Delta\Delta\Delta$		Ξεβγάλματα: 1

* Οι ρυθμίσεις μπορούν να αλλάξουν μέσω των προγραμματισμών ιδιοκτήτη.





Πίνακας προγραμμάτων

Επαγγελματικός ρουχισμός

Λάδι/λίπος ειδικό 60°C έως 90°C		μέγιστο 6,0 κιλ.
Είδος ρούχου	Μπλούζες εργασίας, πανωφόρια εργασίας, σκουφιά, πανιά καθαρισμού από βαμβάκι ή μικτή ύφανση	
Συμβουλή	<ul style="list-style-type: none"> - Σε περίπτωση έντονης βρωμιάς ενεργοποιήστε την πρόπλυση. - Χρησιμοποιείτε υγρό απορρυπαντικό. 	
1400 στρ./λ.	Πρόσθετες λειτουργίες (Extras): Πρόπλυση 	Ξεβγάλματα: 3
Σκόνη/αλεύρι ειδικό 40°C έως 90°C		μέγιστο 6,0 κιλ.
Είδος ρούχου	Επαγγελματικός ρουχισμός λερωμένος με σκόνη ή αλεύρι, καλύμματα και πανιά καθαρισμού από βαμβακερό ή μικτή ύφανση	
Συμβουλή	<ul style="list-style-type: none"> - Με την αυτόματη πρόπλυση απομακρύνονται οι χοντρές ακαθαρσίες. Σε περίπτωση έντονης βρομιάς επιλέξτε επιπλέον μία δεύτερη πρόπλυση. - Σε περίπτωση επίμονων λεκέδων να επιλέγετε πρόπλυση. 	
1400 στρ./λ.	Πρόσθετες λειτουργίες (Extras): Πρόπλυση  , πρόπλυση 	Ξεβγάλματα: 3
Εντατικό πλύσιμο 60 °C έως 90 °C		μέγιστο 6,0 κιλ.
Είδος ρούχου	Πολύ λερωμένος επαγγελματικός ρουχισμός από βαμβακερά υφάσματα, λινά ή με μικτή ύφανση	
Συμβουλή	Λόγω της υψηλής στάθμης επιτυγχάνεται μία ιδιαίτερα καλή δράση πλύσης και ξεβγάλματος.	
1400 στρ./λ.	Πρόσθετες λειτουργίες (Extras): Πρόπλυση 	Ξεβγάλματα: 2

Πίνακας προγραμμάτων

Βασικά προγράμματα

Ανθεκτικά 90 °C		μέγιστο 6,0 κιλ.
Είδος ρούχου	Βαμβακερά υφάσματα, λινά ή με μικτή ύφανση.	
Συμβουλή	Μπορεί να προγραμματιστεί μία επιπρόσθετη πρόπλυση.*	
1400 στρ./λ.	Πρόσθετες λειτουργίες (Extras): Πρόπλυση 	Ξεβγάλματα: 2-5*
Χρωματιστά 30 °C έως 60 °C		μέγιστο 6,0 κιλ.
Είδος ρούχου	Βαμβακερά υφάσματα, λινά ή με μικτή ύφανση.	
Συμβουλή	- Για τα σκούρα ρούχα χρησιμοποιείτε απορρυπαντικό για χρωματιστά ή υγρό απορρυπαντικό. - Μπορεί να προγραμματιστεί μία επιπρόσθετη πρόπλυση.*	
1400 στρ./λ.	Πρόσθετες λειτουργίες (Extras): Πρόπλυση 	Ξεβγάλματα: 2-5*
Ευαίσθητα 30 °C έως 60 °C		μέγιστο 3,0 κιλ.
Είδος ρούχου	Ρούχα με συνθετικές ίνες, μικτή ύφανση ή λεπτά βαμβακερά	
Συμβουλή	- Για ρούχα που τσαλακώνουν εύκολα μειώνετε τις στροφές τελικού στυψίματος. - Μπορεί να προγραμματιστεί μία επιπρόσθετη πρόπλυση.*	
1200 στρ./λ.	Πρόσθετες λειτουργίες (Extras): Πρόπλυση 	Ξεβγάλματα: 2-4*
Express 20 °C έως 60 °C		μέγιστο 3,0 κιλ.
Είδος ρούχου	Βαμβακερά ρούχα που δεν έχουν φορευθεί σχεδόν καθόλου ή έχουν λερωθεί ελάχιστα	
1400 στρ./λ.	Πρόσθετες λειτουργίες (Extras): Ξέβγαλμα plus 	Ξεβγάλματα: 1

Πίνακας προγραμμάτων

Κουρτίνες λεπτές κρύο έως και 40 °C		μέγιστο 2,0 κιλ.
Είδος ρούχου	Κουρτίνες που χαρακτηρίζονται από τον κατασκευαστή ως κατάλληλες για πλύσιμο στο πλυντήριο	
Συμβουλή	Για κουρτίνες που τσαλακώνουν εύκολα ακυρώνετε το στύψιμο.	
600 στρ./λ.	Πρόσθετες λειτουργίες (Extras): Πρόπλυση U, ξέβγαλμα plus 	Ξεβγάλματα: 2

* Οι ρυθμίσεις μπορούν να αλλάξουν μέσω των προγραμματισμών ιδιοκτήτη.

Πρόσθετες λειτουργίες (Extras)

Μπορείτε να συμπληρώσετε τα προγράμματα με τις πρόσθετες λειτουργίες.

Δεν μπορείτε να επιλέξετε όλες τις πρόσθετες λειτουργίες σε όλα τα προγράμματα. Εάν δεν προσφέρεται μία πρόσθετη λειτουργία, τότε αυτή δεν εγκρίνεται για το πρόγραμμα πλύσης.

Επιλογή πρόσθετων λειτουργιών

Σε μερικά προγράμματα προσφέρεται μία πρόσθετη λειτουργία απευθείας στο βασικό μενού.

- Αγγίζετε το πλήκτρο αφής της πρόσθετης λειτουργίας, η πρόσθετη λειτουργία ενεργοποιείται

Σε μερικά προγράμματα επιλέγονται οι πρόσθετες λειτουργίες από το υπομενού *Πρόσθετες λειτουργίες (Extras)*.

- Αγγίζετε το πλήκτρο αφής *Extras* .
- Επιλέξτε μία ή δύο από τις προσφερόμενες πρόσθετες λειτουργίες.

Πρόπλυση

Για έντονα λερωμένα ρούχα μπορεί να επιλεχθεί επιπρόσθετα μία πρόπλυση. Οι μεγάλες ποσότητες βρωμιάς μαλακώνουν και αφαιρούνται πριν την κύρια πλύση.

Πρόπλυση

Τα ρούχα ξεβγάζονται πριν από την κύρια πλύση για να αφαιρεθούν μεγάλες ποσότητες βρωμιάς όπως π.χ. σκόνη, άμμος.

Ξέβγαλμα Plus

Για ένα ιδιαίτερα καλό αποτέλεσμα ξέβγαλματος μπορεί να ενεργοποιηθεί ένα πρόσθετο ξέβγαλμα.

Μικροϊνες

Σφουγγαρόπανα από μικροϊνες κρυνώνουν στο τέλος της κύριας πλύσης.

Στύψιμο

Αριθμός στροφών τελικού στυψίματος

Κατά την επιλογή προγράμματος στην οθόνη εμφανίζεται πάντα ο μέγιστος για το πρόγραμμα πλύσης αριθμός στροφών στυψίματος.

Είναι δυνατή μια μείωση του αριθμού στροφών τελικού στυψίματος.

Δεν μπορεί όμως να επιλεγεί μεγαλύτερος αριθμός στροφών τελικού στυψίματος από τον μέγιστο αριθμό που αναφέρεται στην επισκόπηση προγραμμάτων.

Ενδιάμεσο στύψιμο

Τα ρούχα στύβονται μετά την κύρια πλύση και ανάμεσα στα ξεβγάλματα. Όταν μειώσετε τον αριθμό στροφών του τελικού στυψίματος, μειώνονται αντίστοιχα και οι στροφές ενδιάμεσου στυψίματος.

Ακύρωση ενδιάμεσου και τελικού στυψίματος

- Επιλέξτε τη ρύθμιση προγράμματος *Αριθμός στροφών 0*.

Μετά το τελευταίο ξέβγαλμα γίνεται άντληση του νερού και ενεργοποιείται η προστασία από το τσαλάκωμα.

Στύψιμο σε προγράμματα για σφουγγαρόπανα και πετσέτες

Σε προγράμματα στα οποία σφουγγαρόπανα και πετσέτες προετοιμάζονται, το υπόλοιπο υγρασίας των ρούχων μπορεί να καθοριστεί ανάλογα με το πρόγραμμα είτε με το πλήκτρο αφής *Διάρκεια στυψίματος* ή με το πλήκτρο αφής *υπόλοιπο υγρασίας*. Οι αποθηκευμένοι αριθμοί στυψίματος μπορούν να αλλάξουν (βλ. κεφάλαιο «Προγραμματισμοί ιδιοκτητή»).

Προστασία από το τσαλάκωμα

Ο κάδος περιστρέφεται για 30 λεπτά επιπλέον μετά τη λήξη του προγράμματος, για να προστατέψει τα ρούχα από το τσαλάκωμα. Μπορείτε να ανοίξετε το πλυντήριο ρούχων οποιαδήποτε στιγμή.

Σε μερικά προγράμματα δεν πραγματοποιείται πρόγραμμα προστασίας από το τσαλάκωμα μετά τη λήξη του προγράμματος.

Αλλαγή διεξαγωγής προγράμματος

Αλλαγή προγράμματος

Μετά την έναρξη του προγράμματος, δεν είναι δυνατόν να γίνει αλλαγή του προγράμματος.

Για να επιλέξετε ένα άλλο πρόγραμμα, πρέπει πρώτα να διακόψετε το πρόγραμμα που έχει ξεκινήσει.

Εάν απορρυθμιστεί ο επιλογέας προγράμματος, εμφανίζεται στην οθόνη Δεν είναι δυνατή η αλλαγή προγράμματος. Το κείμενο σβήνει, όταν ο επιλογέας προγραμμάτων ρυθμιστεί στο αρχικό πρόγραμμα.

Διακοπή προγράμματος

Μπορείτε οποιαδήποτε στιγμή θέλετε μετά την έναρξη του προγράμματος να διακόψετε ένα πρόγραμμα πλύσης.

Προγράμματα απολύμανσης μπορούν να διακοπούν μόνο με έναν κωδικό PIN.

- Αγγίζετε το πλήκτρο *έναρξη / στοπ*.
- Επιλέξετε το Διακόψτε το πρόγραμμα.

Το πλυντήριο αντλεί το σαπουνόνερο. Το πρόγραμμα έχει διακοπεί. Το κλείστρο πόρτας απελευθερώνεται.

- Ανοίγετε την πόρτα.
- Αφαιρείτε τα ρούχα.

Αν θέλετε να επιλέξετε ένα άλλο πρόγραμμα:

- Κλείνετε την πόρτα.
- Επιλέγετε το επιθυμητό πρόγραμμα.
- Αν χρειάζεται, προσθέτετε απορρυπαντικό στη θήκη απορρυπαντικού.
- Αγγίζετε το πλήκτρο *έναρξη / στοπ*.

Το νέο πρόγραμμα ξεκινά.

Ενεργοποιήστε το πλυντήριο ρούχων μετά από διακοπή ρεύματος

Εάν κατά τη διάρκεια της πλύσης τεθεί το πλυντήριο ρούχων εκτός λειτουργίας με το πλήκτρο ①, τότε το πρόγραμμα διακόπτεται.

- Θέτετε το πλυντήριο ρούχων πάλι σε λειτουργία με το πλήκτρο ①.
- Λάβετε υπόψη το μήνυμα στην οθόνη.
- Αγγίζετε το πλήκτρο *έναρξη / στοπ*.

Εάν προκληθεί διακοπή ρεύματος, τότε το πρόγραμμα διακόπτεται.

- Μετά την επαναφορά του ρεύματος επιβεβαιώνετε το μήνυμα στην οθόνη με *OK*.
- Αγγίζετε το πλήκτρο *έναρξη / στοπ*.

Το πρόγραμμα συνεχίζεται.

Αλλαγή διεξαγωγής προγράμματος

Προσθήκη/Αφαίρεση ρούχων

Στα πρώτα λεπτά μετά την έναρξη του προγράμματος μπορείτε να προσθέσετε ή να αφαιρέσετε ρούχα.

- Αγγίζετε το πλήκτρο *έναρξη / στοπ*.

Στην οθόνη εμφανίζεται:

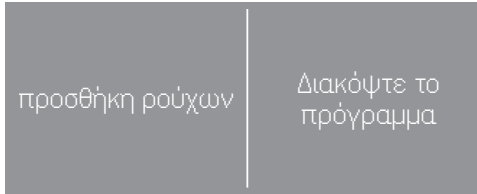

- Αγγίζετε το πλήκτρο αφής προσθήκη ρούχων.

Το πρόγραμμα πλύσης σταματά και η πόρτα ξεκλειδώνει.

- Ανοίγετε την πόρτα.
- Προσθέτετε τα ρούχα ή αφαιρείτε μεμονωμένα ρούχα.
- Κλείνετε την πόρτα.
- Αγγίζετε το πλήκτρο *έναρξη / στοπ*.

Το πρόγραμμα πλύσης συνεχίζεται.

Το πλυντήριο δεν μπορεί να εξακριβώσει κάποια αλλαγή στην ποσότητα των ρούχων μετά την έναρξη του προγράμματος.

Μετά την προσθήκη ή την αφαίρεση ρούχων, το πλυντήριο συνεχίζει να λειτουργεί υπολογίζοντας πάντα το μέγιστο φορτίο.

Η πόρτα δεν ανοίγει, όταν:

- η θερμοκρασία του σαπουνόνερου είναι πάνω από 55°C.

Σε θερμοκρασία άνω των 55 °C στον κάδο, το κλείστρο της πόρτας παραμένει ενεργό. Μόνο μετά τη μείωση της θερμοκρασίας σε κάτω από τους 55 °C απενεργοποιείται το κλείστρο της πόρτας.

Καθαρισμός και περιποίηση

⚠ Κίνδυνος ηλεκτροπληξίας λόγω τάσης δικτύου.

Εργασίες καθαρισμού και συντήρησης επιτρέπεται να εκτελούνται μόνο σε συσκευές χωρίς ρεύμα.

Αποσυνδέστε το πλυντήριο ρούχων από το δίκτυο ηλεκτρικού ρεύματος.

Καθαρισμός περιβλήματος και πίνακα χειρισμού

⚠ Ζημιές από καθαριστικά.

Τα σκληρά απορρυπαντικά και άλλα καυστικά προϊόντα ή καθαριστικά γενικής χρήσης μπορεί να καταστρέψουν πλαστικές επιφάνειες και άλλα μέρη της συσκευής.

Μη χρησιμοποιείτε κανένα από αυτά τα καθαριστικά.

⚠ Ζημιές λόγω διείδυσης νερού.

Μέσω της πίεσης μιας ακτίνας νερού μπορεί να καταλήξει νερό μέσα στο πλυντήριο ρούχων και να προκληθούν ζημιές σε εξαρτήματα.

Μην ψεκάζετε το πλυντήριο ρούχων με ακτίνα νερού.

- Καθαρίζετε το περίβλημα και τον πίνακα χειρισμού με ένα απαλό απορρυπαντικό ή σαπουνόνερο. Στεγνώνετε κατόπιν τις επιφάνειες με ένα μαλακό πανί.
- Καθαρίζετε τον κάδο καθώς και τα άλλα μέρη της συσκευής από ανοξείδωτο ατσάλι με ένα καθαριστικό κατάλληλο για ανοξείδωτες επιφάνειες.

Καθαρισμός θήκης απορρυπαντικού

Η χρήση χαμηλών θερμοκρασιών και υγρών απορρυπαντικών ευνοεί την ανάπτυξη βακτηριδίων στη θήκη απορρυπαντικού.

- Για λόγους υγιεινής καθαρίζετε τακτικά ολόκληρη τη θήκη απορρυπαντικού.

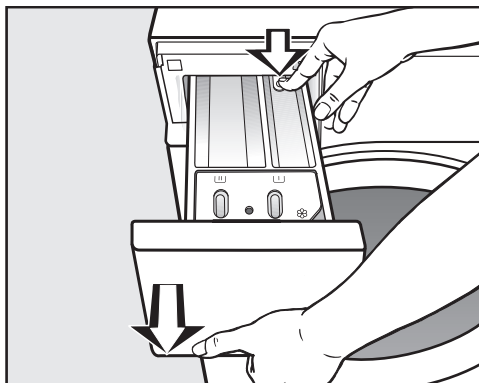

- Τραβάτε τη θήκη απορρυπαντικού προς τα έξω μέχρι το σημείο που σταματά, πιέζετε το κουμπί απασφάλισης και αφαιρείτε τη θήκη απορρυπαντικού.
- Καθαρίζετε τη θήκη απορρυπαντικού με ζεστό νερό.

Καθαρισμός και περιποίηση

Πώς καθαρίζετε το σιφονάκι και το αυλάκι εφοδιασμού.

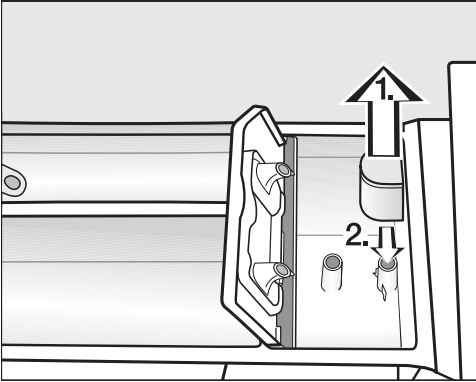

- Τραβήξτε το σιφονάκι έξω από τη θήκη ☒. Καθαρίστε το σιφονάκι σε τρεχούμενο νερό. Καθαρίζετε επίσης και τη δίοδο μαλακτικού, κάτω από το σιφονάκι.
- Τοποθετήστε και πάλι το σιφονάκι.

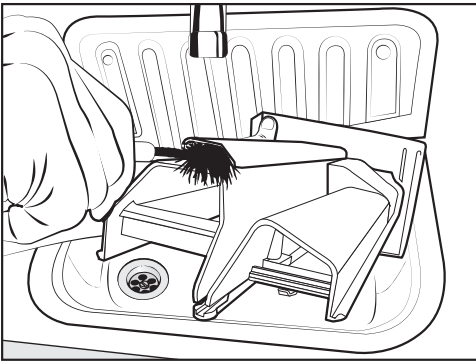

- Καθαρίζετε τη δίοδο μαλακτικού με ζεστό νερό και μια βούρτσα.

Καθαρισμός της θέσης εφαρμογής της θήκης απορρυπαντικού

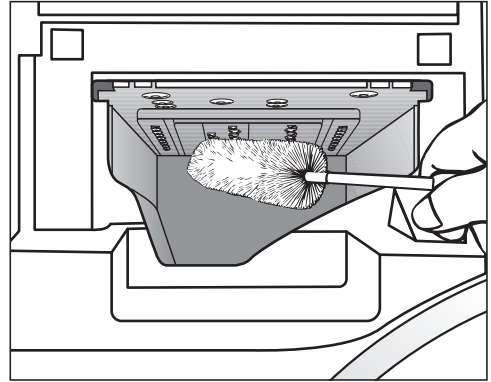

- Με τη βοήθεια μιας βούρτσας καθαρισμού μπουκαλιών απομακρύνετε τα υπολείμματα απορρυπαντικού και τα άλατα από τα ανοίγματα της θήκης απορρυπαντικού προς τον κάδο.
- Τοποθετείτε πάλι τη θήκη απορρυπαντικού στη θέση της.

Χρήσιμη συμβουλή: Αφήνετε τη θήκη απορρυπαντικού λίγο ανοιχτή, για να μπορεί να στεγνώσει.

Καθαρισμός και περιποίηση

Καθαρισμός κάδου, περιβλήματος κάδου και συστήματος αποχέτευσης

Αν χρειάζεται, μπορείτε να καθαρίσετε τον κάδο, το περίβλημα κάδου και το σύστημα αποχέτευσης.

- Ξεκινάτε το πρόγραμμα *Καθαρισμός συσκευής*.
- Τοποθετήστε το απορρυπαντικό σε σκόνη στη θήκη  της θήκης απορρυπαντικού.
- Ελέγχετε μετά τη λήξη του προγράμματος τον εσωτερικό κάδο και αφαιρείτε τυχόν υπολείμματα χονδρής βρωμιάς.

Αν χρησιμοποιείτε συχνά προγράμματα απολύμανσης πρέπει να κάνετε τακτικά χρήση του προγράμματος *Καθαρισμός συσκευής*.

Καθαρισμός φίλτρων στην παροχή νερού

Το πλυντήριο ρούχων διαθέτει φίλτρα για την προστασία των βαλβίδων εισόδου νερού. Ελέγχετε αυτά τα φίλτρα περίπου κάθε 6 μήνες. Σε περίπτωση συχνών διακοπών στο δίκτυο νερού, μπορεί αυτό το διάστημα να είναι μικρότερο.

Καθαρισμός των φίλτρων στους σωλήνες παροχής νερού

- Κλείνετε τη βρύση.
- Ξεβιδώνετε το σωλήνα παροχής από τη βρύση.

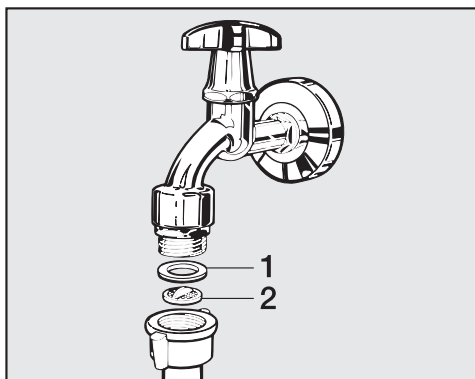

- Βγάζετε τη λαστιχένια ροδέλα στεγανοποίησης **1** από την αυλακιά της.
- Πιάνετε τη μύτη του πλαστικού φίλτρου **2** με ένα μυτοσίμπιδο ή λεπτή πένσα και τραβάτε το φίλτρο προς τα έξω.
- Καθαρίζετε το πλαστικό φίλτρο.
- Το επανατοποθετείτε, ακολουθώντας την αντίστροφη σειρά χειρισμών.

Προσέξτε ώστε να μην διαρρεύσει νερό από τον κοχλιωτό σύνδεσμο. Σφίξτε καλά το σύνδεσμο.

Καθαρισμός των φίλτρων στην υποδοχή των βαλβίδων παροχής νερού

- Ξεβιδώνετε και αφαιρείτε το ραβδωτό πλαστικό παξιμάδι από την υποδοχή παροχής προσεκτικά με μια τσιμπίδα.

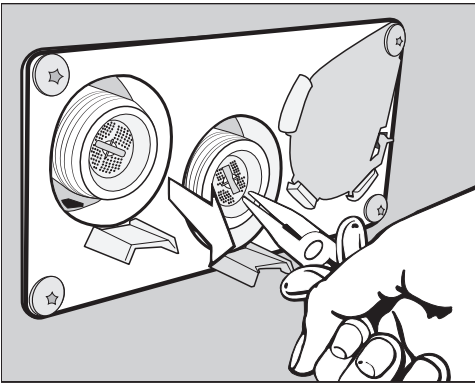

- Βγάζετε με μια ειδική τανάλια το φίλτρο από το στήριγμα και το καθαρίζετε. Το επανατοποθετείτε, ακολουθώντας την αντίστροφη σειρά χειρισμών.

Τοποθετείτε και πάλι τα φίλτρα ακαθαρσιών στη θέση τους μετά τον καθαρισμό.

Τι πρέπει να κάνετε, όταν ...





Τις περισσότερες απλές βλάβες ή ανωμαλίες που μπορεί να παρουσιαστούν κατά την καθημερινή χρήση, μπορείτε να τις αντιμετωπίσετε μόνοι σας. Σε πολλές περιπτώσεις εξοικονομείτε χρόνο και χρήμα, επειδή δεν χρειάζεται να καλέσετε το Miele Service.

Οι επόμενοι πίνακες μπορεί να σας βοηθήσουν να εντοπίσετε την αιτία μιας βλάβης ή ανωμαλίας και να την αποκαταστήσετε.

Δεν ξεκινάει κανένα πρόγραμμα

Πρόβλημα	Αιτία και διόρθωση
Η οθόνη παραμένει σκοτεινή και το πλήκτρο αφής <i>έναρξη/στοπ</i> δεν ανάβει και δεν αναβοσβήνει.	<p>Η συσκευή δεν έχει ηλεκτρικό ρεύμα.</p> <ul style="list-style-type: none">■ Ελέγχετε, αν το πλυντήριο ρούχων έχει τεθεί σε λειτουργία.■ Ελέγχετε, αν το πλυντήριο είναι συνδεδεμένο με το ηλεκτρικό ρεύμα.■ Ελέγχετε, αν η ασφάλεια της κτιριακής εγκατάστασης είναι εντάξει. <p>Το πλυντήριο ρούχων τέθηκε αυτόματα εκτός λειτουργίας για λόγους οικονομίας ρεύματος.</p> <ul style="list-style-type: none">■ Θέτετε το πλυντήριο ρούχων πάλι σε λειτουργία με το πλήκτρο ①.
Στην οθόνη εμφανίζεται το μήνυμα: i Η πόρτα δεν κλειδώνει. Καλέστε το Miele Service.	<p>Η πόρτα δεν κλείνει σωστά. Το κλείδωμα της πόρτας δεν μπόρεσε να πιάσει.</p> <ul style="list-style-type: none">■ Κλείνετε πάλι την πόρτα.■ Ξεκινήστε εκ νέου το πρόγραμμα. <p>Αν το μήνυμα βλάβης εμφανιστεί εκ νέου στην οθόνη, ειδοποιείτε το Miele Service.</p>
Κατά την επιλογή του προγράμματος <i>στύψιμο</i> δεν ξεκινά το πρόγραμμα.	<p>Η πρώτη θέση σε λειτουργία δεν εκτελείται.</p> <ul style="list-style-type: none">■ Πραγματοποιήστε την <i>Αρχική λειτουργία</i>, όπως περιγράφεται στο ομώνυμο κεφάλαιο.
Η οθόνη είναι σκοτεινή και το πλήκτρο αφής <i>έναρξη/στοπ</i> αναβοσβήνει αργά.	<p>Η οθόνη απενεργοποιείται αυτομάτως, για λόγους οικονομίας ενέργειας.</p> <ul style="list-style-type: none">■ Αγγίζετε ένα πλήκτρο. Η οθόνη ενεργοποιείται πάλι.

Διακοπή προγράμματος και μήνυμα βλάβης

Πρόβλημα	Αιτία και διόρθωση
 Σφάλμα εκροής νερού.	<p>Η αποχέτευση νερού έχει μπλοκάρει ή έχει κάποιο εμπόδιο.</p> <ul style="list-style-type: none"> ■ Ειδοποιείτε το Miele Service.
 Βλάβη στην παροχή νερού. Ανοίξτε τη βρύση.	<p>Η παροχή νερού είναι κλειστή ή εμποδίζεται.</p> <ul style="list-style-type: none"> ■ Ελέγχετε, αν η βρύση είναι αρκετά ανοιχτή. ■ Ελέγχετε, αν ο σωλήνας παροχής έχει λυγίσει.
	<p>Η πίεση του νερού είναι πολύ περιορισμένη.</p> <ul style="list-style-type: none"> ■ Ενεργοποιήστε τη ρύθμιση Χαμηλή πίεση νερού (βλ. κεφάλαιο «Προγραμματισμοί ιδιοκτήτη», ενότητα «Χαμηλή πίεση νερού»).
	<p>Τα φίλτρα στην παροχή νερού είναι βουλωμένα.</p> <ul style="list-style-type: none"> ■ Καθαρίζετε τα φίλτρα (βλ. κεφάλαιο «Καθαρισμός και περιποίηση», ενότητα «Καθαρισμός φίλτρων στην παροχή νερού»).
 Αντίδραση Waterproof	<p>Το σύστημα Waterproof αντιδρά και σας προειδοποιεί.</p> <ul style="list-style-type: none"> ■ Κλείνετε τη βρύση. ■ Ειδοποιείτε το Miele Service.
 Η θερμοκρασία απολύμανσης δεν έχει επιτευχθεί.	<p>Κατά τη διάρκεια του προγράμματος απολύμανσης δεν επιτεύχθηκε η απαιτούμενη θερμοκρασία.</p> <ul style="list-style-type: none"> ■ Το πλυντήριο ρούχων δεν εκτέλεσε σωστά την απολύμανση. ■ Ξεκινήστε εκ νέου το πρόγραμμα.
 Βλάβη F . Αν η επανεκκίνηση συσκευής είναι ανεπιτυχής, καλείτε το Miele Service.	<p>Υπάρχει τεχνική βλάβη.</p> <ul style="list-style-type: none"> ■ Αποσυνδέστε το πλυντήριο ρούχων από το δίκτυο παροχής. ■ Περιμένετε τουλάχιστον 2 λεπτά, πριν συνδέσετε πάλι το πλυντήριο ρούχων στο δίκτυο παροχής ηλεκτρικού ρεύματος. ■ Θέτετε το πλυντήριο ρούχων εκ νέου σε λειτουργία. ■ Ξεκινήστε εκ νέου το πρόγραμμα. <p>Αν το μήνυμα βλάβης εμφανιστεί εκ νέου στην οθόνη, ειδοποιείτε το Miele Service.</p>

Τι πρέπει να κάνετε, όταν ...

Στην οθόνη εμφανίζεται ένα μήνυμα βλάβης¹

Πρόβλημα	Αιτία και διόρθωση
i Δοχείο δοσομέτρησης κενό	Ένα από τα δοχεία απορρυπαντικού για την εξωτερική δοσομέτρηση είναι άδειο. ■ Γεμίστε το δοχείο απορρυπαντικού.
i Δοχείο δοσομετρητή 1 άδειο	Το δοχείο απορρυπαντικού 1 για την εξωτερική δοσομέτρηση είναι σχεδόν άδειο. Το μήνυμα μπορεί να αφορά στα δοχεία 1 έως 6. ■ Γεμίστε το δοχείο απορρυπαντικού. ■ Πραγματοποιείτε επαναφορά του μετρητή προειδοποίησης του δοχείου (βλέπε κεφάλαιο «Προγραμματισμοί ιδιοκτήτη», ενότητα «Μετρητής προειδοποίησης»)
i Ελέγξτε παροχή ζεστού νερού	Η παροχή ζεστού νερού είναι κλειστή ή παρεμποδίζεται. ■ Ελέγχετε, αν η βρύση ζεστού νερού είναι αρκετά ανοιχτή. ■ Ελέγχετε, αν ο σωλήνας παροχής έχει λυγίσει.
i Ευθυγραμμίστε το πλυντήριο ρούχων. Τα ρούχα δεν στύφθηκαν καλά.	Στο τελικό στύψιμο δεν επιτεύχθηκε ο ρυθμισμένος αριθμός στροφών εξαιτίας ενός εκτεταμένου παράκεντρου. ■ Ελέγχετε αν η συσκευή είναι σε απολύτως κάθετη θέση προς το δάπεδο. ■ Στύβετε τα ρούχα εκ νέου.
i Διαρροή συσκευής	Το πλυντήριο ρούχων ή η βαλβίδα αποχέτευσης παρουσιάζει διαρροή. ■ Κλείνετε τη βρύση. ■ Ειδοποιείτε το Miele Service.

¹ Οι υποδείξεις ανακοινώνονται κατά τη λήξη του προγράμματος και κατά την έναρξη λειτουργίας του πλυντηρίου και πρέπει να επιβεβαιωθούν με το πλήκτρο αφής OK.

Το αποτέλεσμα πλύσης δεν είναι ικανοποιητικό

Πρόβλημα	Αιτία και διόρθωση
Τα ρούχα δεν καθαρίζουν καλά με υγρό απορρυπαντικό.	<p>Τα υγρά απορρυπαντικά δεν περιέχουν λευκαντικές ουσίες. Γι' αυτό και δεν αφαιρούνται οι λεκέδες, π.χ. από φρούτα, καφέ ή τσάι.</p> <ul style="list-style-type: none"> ■ Χρησιμοποιείτε απορρυπαντικά σε σκόνη που περιέχουν λευκαντικές ουσίες. ■ Βάζετε λευκαντική σκόνη στη θήκη  και το υγρό απορρυπαντικό στο σφαιρίδιο δοσολογίας. ■ Μη βάζετε ποτέ στη θήκη υγρό απορρυπαντικό μαζί με λευκαντική σκόνη.
Πάνω στα πλυμένα σκούρα ρούχα παραμένουν άσπροι λεκέδες που μοιάζουν με υπολείμματα από απορρυπαντικό.	<p>Τα απορρυπαντικά περιέχουν κόκκους που δεν διαλύονται στο νερό, για να βοηθούν στην αποσκλήρυνσή του. Αυτοί οι κόκκοι κολλούν πάνω στα ρούχα.</p> <ul style="list-style-type: none"> ■ Προσπαθείτε μετά το στέγνωμα των ρούχων, να απομακρύνετε τα υπολείμματα με τη βοήθεια μιας βούρτσας. ■ Πλένετε τα σκούρα ρούχα την επόμενη φορά με υγρά απορρυπαντικά. Αυτά συνήθως δεν περιέχουν κόκκους.
Τα ρούχα με ιδιαίτερα έντονους λιπαρούς λεκέδες δεν καθαρίζουν καλά.	<ul style="list-style-type: none"> ■ Επιλέγετε ένα πρόγραμμα με πρόπλυση. Διεξάγετε την πρόπλυση με υγρό απορρυπαντικό. ■ Στην κύρια πλύση τοποθετείτε στη συνέχεια απορρυπαντικό του εμπορίου σε σκόνη. <p>Για τις έντονα λερωμένες επαγγελματικές φόρμες διατίθενται στο εμπόριο ειδικά δραστικά απορρυπαντικά για την κύρια πλύση. Απευθυνθείτε στο τμήμα πελατών μιας εταιρείας παρασκευής απορρυπαντικών.</p>
Πάνω στα πλυμένα ρούχα έχουν κολλήσει γκριζωπά κατάλοιπα σαν ελαστικά.	<p>Τα ρούχα ήταν πολύ λερωμένα με λιπαρές ουσίες (αλοιφές, κρέμες, λάδια) και το απορρυπαντικό δεν ήταν αρκετό για να τα διαλύσει.</p> <ul style="list-style-type: none"> ■ Σε αυτού του είδους τα ρούχα θα πρέπει να προσθέτετε περισσότερο απορρυπαντικό ή να τα πλένετε με υγρό απορρυπαντικό. ■ Πριν από την επόμενη πλύση ξεκινάτε ένα πρόγραμμα 60°C με υγρό απορρυπαντικό χωρίς ρούχα.

Τι πρέπει να κάνετε, όταν ...

Γενικά προβλήματα με το πλυντήριο ρούχων

Πρόβλημα	Αιτία και διόρθωση
Η συσκευή δεν στέκεται σταθερή κατά το στύψιμο.	Τα πόδια της συσκευής δεν πατάνε ομοιόμορφα στο δάπεδο ή δεν είναι σταθεροποιημένα. ■ Ευθυγραμμίζετε τη συσκευή και σταθεροποιείτε τα πόδια της.
Μένουν αρκετά υπολείμματα απορρυπαντικού στη θήκη απορρυπαντικού.	Η πίεση ροής του νερού δεν είναι αρκετή. ■ Καθαρίζετε τα φίλτρα στην παροχή νερού Απορρυπαντικά σε σκόνη μαζί με αποσκληρυντικά έχουν την τάση να «κολλούν». ■ Καθαρίζετε καλά τη θήκη απορρυπαντικού και μελλοντικά τοποθετείτε πάντα πρώτα το απορρυπαντικό και μετά το αποσκληρυντικό.
Το μαλακτικό δεν παρασύρεται τελείως ή παραμένει πολύ νερό στη θήκη ☼.	Το σιφονάκι αναρρόφησης δεν είναι καλά τοποθετημένο ή έχει βουλώσει. ■ Καθαρίζετε το σιφονάκι (βλέπε κεφ. «Καθαρισμός και περιποίηση», παράγραφος «Καθαρισμός της θήκης απορρυπαντικού»).
Στην οθόνη εμφανίζεται μια ξένη γλώσσα.	Η ρύθμιση γλώσσας άλλαξε. ■ Θέτετε το πλυντήριο ρούχων εκτός λειτουργίας και μετά πάλι εντός λειτουργίας. Στην οθόνη εμφανίζεται η ρυθμισμένη γλώσσα ιδιοκτήτη. Η γλώσσα ιδιοκτήτη άλλαξε. ■ Ρυθμίστε τη συνηθισμένη γλώσσα (βλ. κεφάλαιο «Προγραμματισμοί ιδιοκτήτη», ενότητα «Γλώσσα»).
Η συσκευή δεν έστυψε τα ρούχα όπως συνήθως. Τα ρούχα είναι ακόμη υγρά.	Κατά το τελικό στύψιμο δημιουργήθηκε σφάλμα στη ζυγοστάθμιση των ρούχων και ο αριθμός στροφών μειώθηκε αυτόματα. ■ Τοποθετείτε πάντα στον κάδο μικρά και μεγάλα ρούχα μαζί, για να επιτυγχάνεται έτσι καλύτερη κατανομή του φορτίου.
Ο κάδος είναι ακίνητος, αλλά το πρόγραμμα συνεχίζεται.	■ Απενεργοποιήστε το πλυντήριο με το πλήκτρο ① και θέστε το και πάλι σε λειτουργία. ■ Λάβετε υπόψη το μήνυμα στην οθόνη. ■ Επιλέξτε το πλήκτρο <i>Έναρξη/Στοπ</i> . Ο κάδος ξαναρχίζει να γυρίζει και το πρόγραμμα συνεχίζεται.

Η πόρτα δεν ανοίγει

Πρόβλημα	Αιτία και διόρθωση
Η πόρτα δεν ανοίγει κατά τη διάρκεια της πλύσης.	<p>Κατά τη διάρκεια της πλύσης η πόρτα είναι κλειδωμένη.</p> <ul style="list-style-type: none">■ Αγγίζετε το πλήκτρο αφής <i>έναρξη / στοπ</i>.■ Επιλέγετε Διακόψτε το πρόγραμμα ή προσθήκη ρούχων. <p>Η πόρτα ξεκλειδώνει και μπορείτε να την ανοίξετε.</p> <p>Η στάθμη του νερού στον κάδο είναι πολύ υψηλή.</p> <ul style="list-style-type: none">■ Διακόπτετε το πρόγραμμα. Το πλυντήριο ρούχων αντλεί το νερό που υπάρχει.
Μετά το τέλος προγράμματος ή μετά από μια διακοπή προγράμματος εμφανίζεται στην οθόνη η ένδειξη ⬆️⬆️ διακοπή προγράμματος ·	<p>Για λόγους προστασίας από εγκαύματα, η πόρτα της συσκευής δεν ανοίγει, αν η θερμοκρασία του σαπουνό νερου υπερβαίνει τους 55°C.</p> <ul style="list-style-type: none">■ Περιμένετε, μέχρι να πέσει η θερμοκρασία στον κάδο και να σβήσει η ένδειξη στην οθόνη.
Στην οθόνη εμφανίζεται το μήνυμα: ⚠️ Η κλειδαριά της πόρτας έχει μπλοκάρει. Καλέστε το Miele Service.	<p>Η κλειδαριά της πόρτας έχει μπλοκάρει.</p> <ul style="list-style-type: none">■ Ειδοποιείτε το Miele Service.

Τι πρέπει να κάνετε, όταν ...

Άνοιγμα πόρτας, αν βουλώσει η έξοδος νερού ή/και διακοπεί το ρεύμα

⚠ Κίνδυνος ηλεκτροπληξίας λόγω τάσης δικτύου.

Εργασίες καθαρισμού και συντήρησης επιτρέπεται να εκτελούνται μόνο σε συσκευές χωρίς ρεύμα.

Αποσυνδέστε το πλυντήριο ρούχων από το δίκτυο ηλεκτρικού ρεύματος.

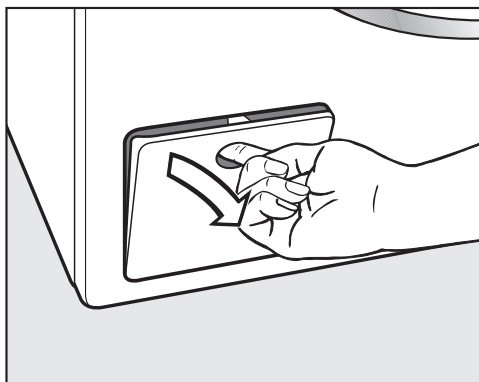

- Ανοίγετε τη θυρίδα του συστήματος αποχέτευσης.

Μπλοκαρισμένη έξοδος νερού

Όταν η αποχέτευση είναι βουλωμένη, μπορεί να υπάρχει μια μεγαλύτερη ποσότητα νερού (μεγ. 30 λίτρα) στο πλυντήριο.

⚠ Κίνδυνος εγκαύματος από καυτό σαπουνόνερο.

Αν λίγο πριν πλύνετε με υψηλές θερμοκρασίες, το σαπουνόνερο που βγαίνει είναι καυτό.

Αδειάζετε το σαπουνόνερο προσεκτικά.

Άδειασμα κάδου

... σε έκδοση με βαλβίδα αποχέτευσης

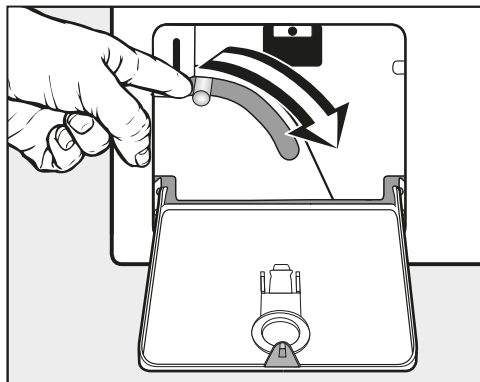

- Πιέζετε τον μοχλό για το αναγκαίο άδειασμα προς τα κάτω και τον κρατάτε σταθερά, μέχρι να μη βγαίνει πια άλλο νερό.

Άνοιγμα πόρτας

⚠ Κίνδυνος τραυματισμού εξαιτίας της περιστροφής του κάδου.

Βάζοντας το χέρι σας μέσα σε ένα κάδο που δεν έχει ακόμη σταματήσει να περιστρέφεται, υπάρχει κίνδυνος τραυματισμού.

Πριν βγάλετε τα ρούχα από τον κάδο, ελέγχετε πάντα, αν αυτός είναι ακίνητος.

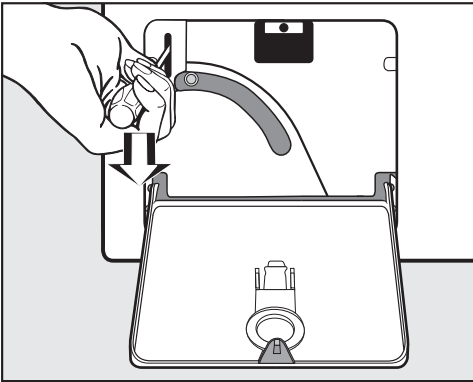

- Ξεκλειδώνετε την πόρτα με τη βοήθεια ενός κατσαβιδιού.
- Ανοίγετε την πόρτα.

Επικοινωνία σε περίπτωση βλάβης

Για να επισκευαστούν οι βλάβες στη συσκευή σας, τις οποίες δεν μπορείτε να διορθώσετε μόνοι σας, απευθυνθείτε στο κατάστημα από το οποίο αγοράσατε τη συσκευή ή στο Miele Service.

Στην τελευταία σελίδα του παρόντος βιβλίου, θα βρείτε τα τηλέφωνα με τα οποία μπορείτε να επικοινωνήσετε για θέματα Service.

Όταν πρόκειται να καλέσετε το συνεργείο του Miele Service, θα χρειαστεί να αναφέρετε τον τύπο και τον αριθμό της συσκευής σας. Τα δύο αυτά στοιχεία, θα βρείτε στην πινακίδα τύπου.

Η πινακίδα τύπου βρίσκεται στην πάνω πλευρά της πόρτας, όταν την ανοίγετε:

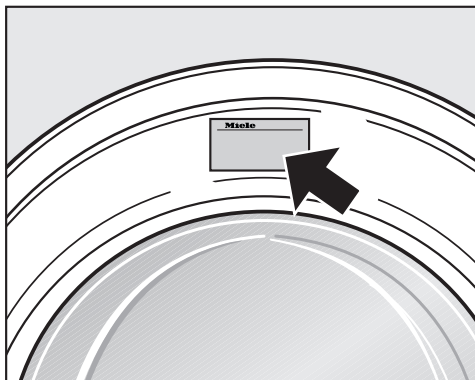

Πρόσθετα εξαρτήματα

Για αυτό το πλυντήριο ρούχων διατίθενται διάφορα πρόσθετα εξαρτήματα, τα οποία μπορείτε να αγοράσετε από τα καταστήματα πώλησης προϊόντων Miele ή από το τμήμα ανταλλακτικών της Miele.

Πρόσοψη συσκευής

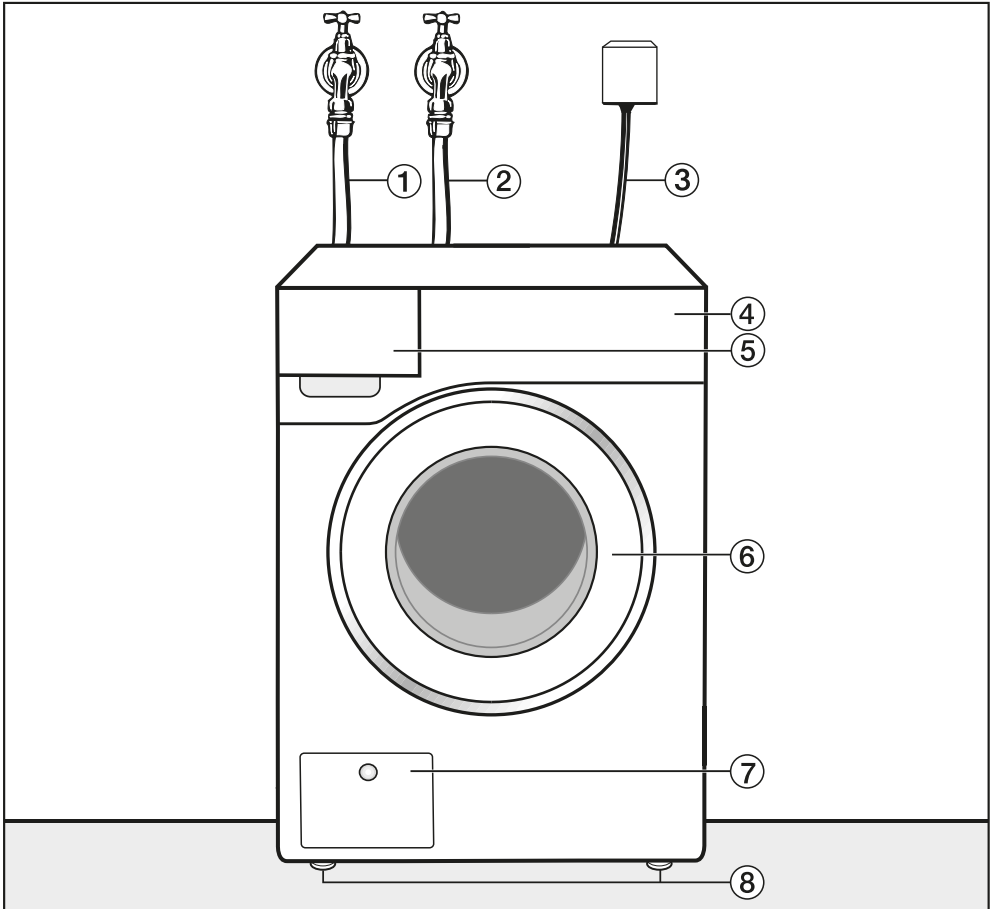

- ① Σωλήνας παροχής κρύο
- ② Σωλήνας παροχής, ζεστό
- ③ Ηλεκτρική σύνδεση
- ④ Πίνακας χειρισμού
- ⑤ Θήκη απορρυπαντικού
- ⑥ Πόρτα
- ⑦ Καπάκι για τη βαλβίδα αποχέτευσης και το σύστημα απασφάλισης
- ⑧ τέσσερα πόδια με ρυθμιζόμενο ύψος

Εγκατάσταση

Όψη πίσω επιφάνειας

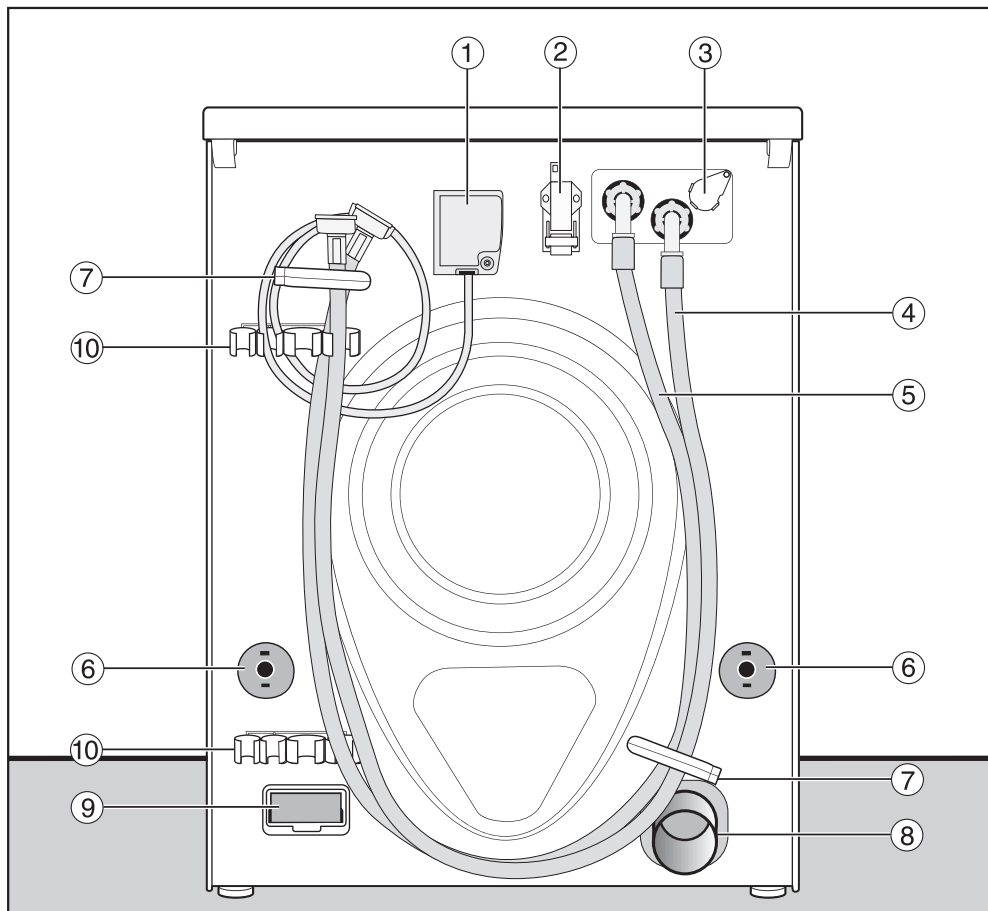

- ① Ηλεκτρική σύνδεση
- ② Διεπαφή για την επικοινωνία με εξωτερικές συσκευές
- ③ Θέση υποδοχής για εξωτερική δοσομέτρηση
- ④ Σωλήνας παροχής (κρύο νερό)
- ⑤ Σωλήνας παροχής (ζεστό νερό), αν έχει τοποθετηθεί
- ⑥ Περιστρεφόμενες ασφάλειες με ράβδους μεταφοράς
- ⑦ Στηρίγματα μεταφοράς για σωλήνες
- ⑧ Σωλήνας αποχέτευσης νερού
- ⑨ Κουτί μονάδας (για εξωτερική μονάδα επικοινωνίας)
- ⑩ Στηρίγματα για τις ράβδους μεταφοράς, μετά την αφαίρεσή τους

Δυνατότητες τοποθέτησης

Πλαϊνή όψη

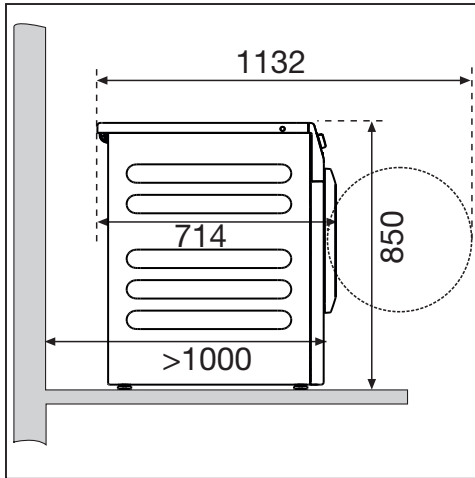

Κολόνα πλυντήριο-στεγνωτήριο

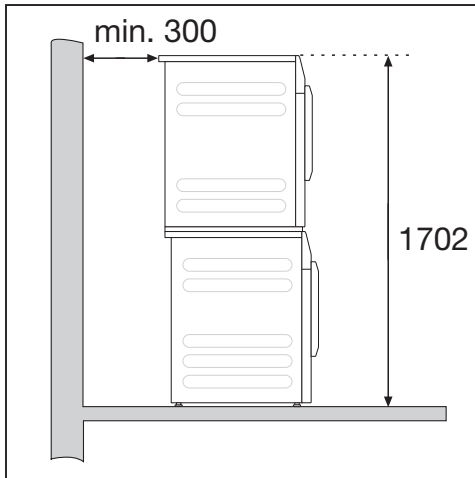

Αν θέλετε να συνδυάσετε το πλυντήριο σας με ένα στεγνωτήριο ρούχων Miele, έχετε τη δυνατότητα να τοποθετήσετε τις συσκευές σε κολόνα. Για τον σκοπό αυτό, απαιτείται ένα συνδεδεμένο σετ (πρόσθετο εξάρτημα).

Τοποθέτηση βάσης

Το πλυντήριο ρούχων μπορεί να τοποθετηθεί πάνω σε μεταλλική βάση (βάσεις ανοιχτές ή κλειστές, πρόσθετο εξάρτημα Miele) ή πάνω σε μια βάση από μπετόν.

⚠ Κίνδυνος τραυματισμού λόγω μη ασφαλισμένου πλυντηρίου ρούχων. Αν τοποθετήσετε τη συσκευή πάνω σε βάση, υπάρχει κίνδυνος κατά το στύψιμο να πέσει η συσκευή από τη βάση της.

Ασφαλίστε το πλυντήριο ρούχων με το παραδοτέο δίχαλο στήριξης.

Υποδείξεις για την τοποθέτηση

Οι αναφερόμενες αποστάσεις από τον τοίχο αποτελούν σύσταση με στόχο τη διευκόλυνση της εκτέλεσης των εργασιών service. Εφόσον οι προϋποθέσεις τοποθέτησης είναι περιοριστικές, η συσκευή μπορεί να τοποθετηθεί και σε επαφή με τον τοίχο.

Αυτό το πλυντήριο ρούχων δεν μπορεί να τοποθετηθεί κάτω από πάγκο εργασίας.

⚠ Ζημιές λόγω εισχώρησης υγρασίας.

Η υγρασία μπορεί να δημιουργήσει βλάβες στα ηλεκτρικά μέρη της συσκευής.

Μην τοποθετείτε τη συσκευή πολύ κοντά ή κατευθείαν πάνω από ανοιχτά σιφόνια δαπέδου ή ανοιχτά αυλάκια αποχέτευσης.

Εγκατάσταση

Μεταφέρετε το πλυντήριο ρούχων στο σημείο τοποθέτησης

⚠ Κίνδυνος τραυματισμού λόγω λανθασμένης μεταφοράς.
Όταν το πλυντήριο ρούχων γέρνει, μπορεί να τραυματιστείτε και να προκαλέσετε ζημιές.
Προσέχετε να στέκεται σταθερά το πλυντήριο ρούχων κατά τη μεταφορά του.

Μεταφέρετε το πλυντήριο ρούχων με ένα καρότσι

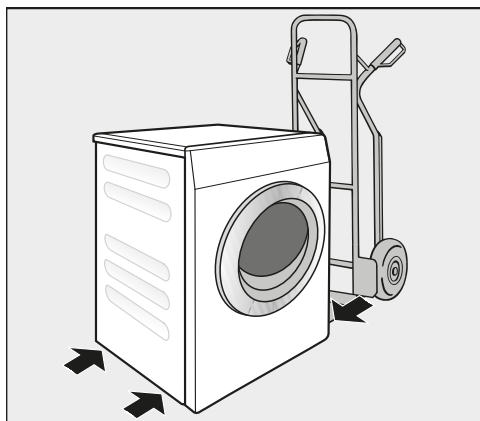

- Μεταφέρετε το πλυντήριο ρούχων με το καρότσι μόνο από το αριστερό ή δεξί πλαϊνό τοίχωμα.

⚠ Ζημιές λόγω εσφαλμένης μεταφοράς.

Το πίσω και το μπροστινό τοίχωμα του πλυντηρίου ρούχων μπορεί να υποστούν ζημιά κατά τη μεταφορά με ένα καρότσι.

Μεταφέρετε το πλυντήριο ρούχων με ένα καρότσι, πάντα με το πλάι.

Μεταφορά του πλυντηρίου στο χώρο τοποθέτησης

Η πίσω προεξοχή στο καπάκι διαθέτει δυνατότητες λαβής για τη μεταφορά.

⚠ Κίνδυνος τραυματισμού λόγω μη σωστά εφαρμοσμένου καπακιού.

Το πίσω στήριγμα του καπακιού μπορεί να παρουσιάσει ραγίσματα εξαιτίας εξωτερικών παραγόντων. Το καπάκι μπορεί να κοπεί κατά τη μεταφορά.

Ελέγχετε πριν από τη μεταφορά την προεξοχή στο καπάκι ώστε να στέκεται σταθερά.

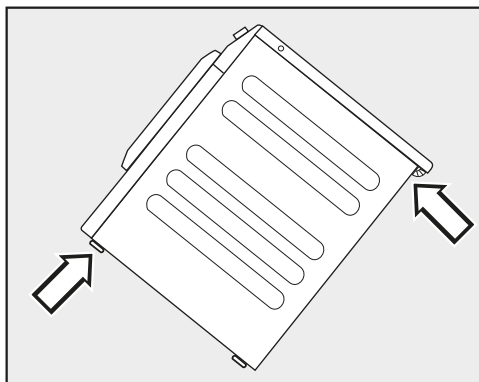

- Μεταφέρετε το πλυντήριο ρούχων από τα μπροστινά πόδια του και την πίσω προεξοχή στο καπάκι.

Επιφάνεια τοποθέτησης

Η καταλληλότερη επιφάνεια είναι ένα δάπεδο από μπετόν. Ένα δάπεδο από μπετόν σε αντίθεση με ένα ξύλινο δάπεδο ή ένα δάπεδο με «μαλακά» χαρακτηριστικά σπάνια ταλαντεύεται κατά τη διάρκεια του στυψίματος.

- Τοποθετείτε τη συσκευή ευθυγραμμισμένη και σταθερή.
- Αποφεύγετε την τοποθέτησή της σε μαλακά δάπεδα, επειδή η συσκευή ενδέχεται κατά το στύψιμο να παρουσιάσει κραδασμούς.

Για τοποθέτηση σε δάπεδο από ξύλινες σανίδες:

- Τοποθετήστε το πλυντήριο ρούχων σε μια πλάκα κοντραπλακέ (τουλάχιστον 70 x 60 x 3 εκ). Βιδώνετε την πλάκα με κατά το δυνατό πολλά δοκάρια, και όχι μόνο με τις τάβλες του δαπέδου.

Χρήσιμη συμβουλή: Τοποθετήστε το πλυντήριο ρούχων σε μία γωνία του χώρου. Στις γωνίες είναι μεγαλύτερη η σταθερότητα του δαπέδου.

Αφαίρεση ασφάλειας μεταφοράς

Αφαίρεση αριστερής ράβδου μεταφοράς

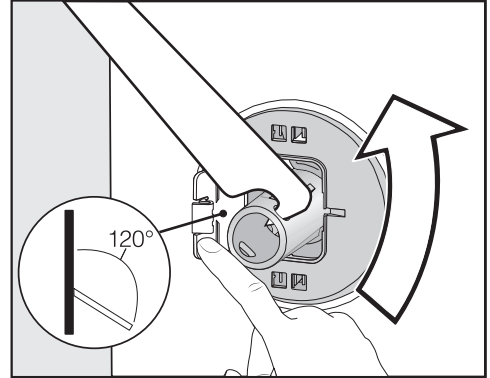

- Πίστετε το καπάκι προς τα έξω και περιστρέψτε τη ράβδο μεταφοράς με το συνοδευτικό κλειδί κατά 90°.

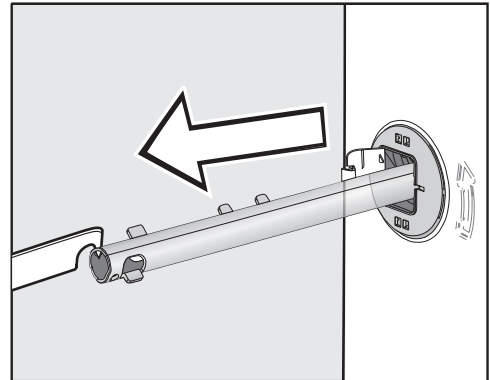

- Αφαιρέστε τη ράβδο μεταφοράς.

Εγκατάσταση

Αφαίρεση δεξιάς ράβδου μεταφοράς

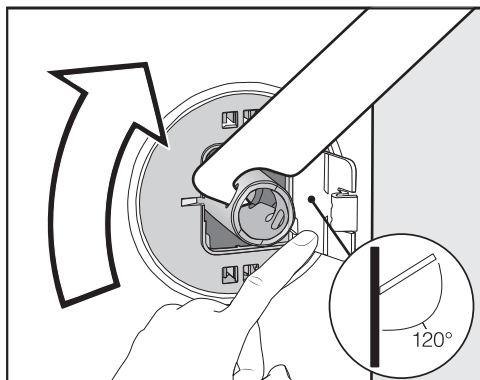

- Πιέστε το καπάκι προς τα έξω και περιστρέψτε τη ράβδο μεταφοράς με το συνοδευτικό κλειδί κατά 90°.

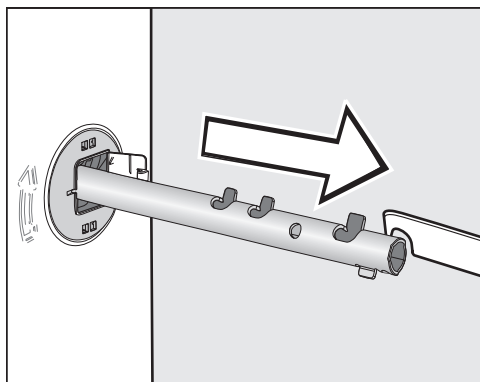

- Αφαιρέστε τη ράβδο μεταφοράς.

Σφράγιση οπών

⚠ Κίνδυνος τραυματισμού λόγω αιχμηρών ακμών.
Υπάρχει κίνδυνος τραυματισμού, εάν βάλετε το χέρι σας μέσα σε ακάλυπτες οπές.
Σφραγίστε τις οπές από τις οποίες έχει αφαιρεθεί η ασφάλεια μεταφοράς.

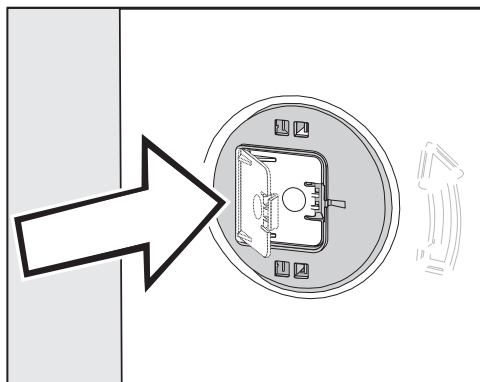

- Κλείστε πιέζοντας καλά τα καπάκια, μέχρι να ασφαλισουν.

Στερέωση των ράβδων μεταφοράς

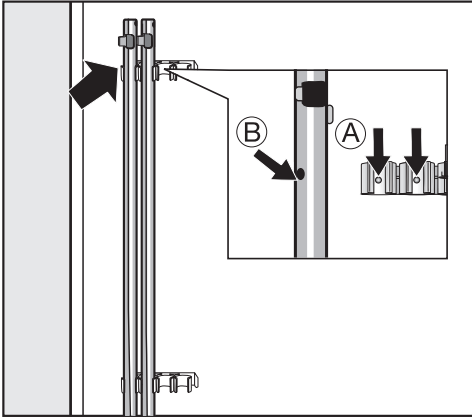

- Στερεώστε τις ράβδους μεταφοράς στο πίσω τοίχωμα του πλυντηρίου.

Χρήσιμη συμβουλή: Προσέξτε οι πείροι (A) να είναι στερεωμένοι στα ανοίγματα (B).

⚠ Ζημιές λόγω εσφαλμένης μεταφοράς.

Σε περίπτωση μεταφοράς χωρίς ασφάλεια μεταφοράς, το πλυντήριο μπορεί να υποστεί ζημιά.

Φυλάξτε την ασφάλεια μεταφοράς. Πριν από τη μεταφορά του πλυντηρίου ρούχων (π.χ. σε περίπτωση μετακόμισης), τοποθετήστε και πάλι την ασφάλεια μεταφοράς.

Τοποθέτηση της ασφάλειας μεταφοράς

Ανοίγετε τα καπάκια

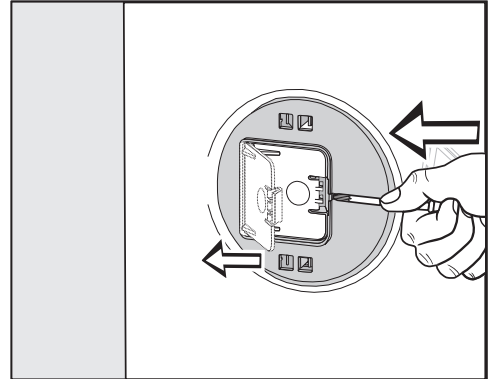

- Πιέζετε με ένα αιχμηρό αντικείμενο, π.χ. ένα στενό κατσαβίδι, το άγκιστρο.

Το καπάκι ανοίγει.

Τοποθέτηση ράβδων μεταφοράς

- Διεξάγετε την τοποθέτηση με την αντίθετη φορά χειρισμών από την αποσυναρμολόγηση.

Χρήσιμη συμβουλή: Ανασηκώστε λίγο τον κάδο, οι ράβδοι μεταφοράς τοποθετούνται ευκολότερα.

Εγκατάσταση

Ευθυγράμμιση του πλυντηρίου ρούχων

Για να είναι εγγυημένη η σωστή λειτουργία του πλυντηρίου ρούχων, πρέπει αυτό να είναι ευθυγραμμισμένο και ρυθμισμένο με ακρίβεια πάνω στα τέσσερα πόδια του.

Αν δεν είναι ευθυγραμμισμένο, αυξάνεται η κατανάλωση νερού και ρεύματος και μετακινείται από τη θέση τοποθέτησής του.

Ρύθμιση και σταθεροποίηση των ποδιών

Η ευθυγράμμιση γίνεται ρυθμίζοντας τα 4 βιδωτά πόδια της συσκευής. Κατά την παράδοση της συσκευής, όλα τα πόδια είναι τελείως βιδωμένα προς τα μέσα.

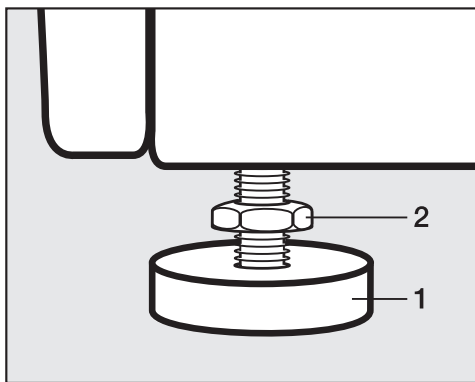

- Ξεβιδώστε το παξιμάδι 2 με το συνοδευτικό κλειδί προς την κατεύθυνση των δεικτών του ρολογιού. Ξεβιδώστε το παξιμάδι 2 μαζί με το πόδι 1.

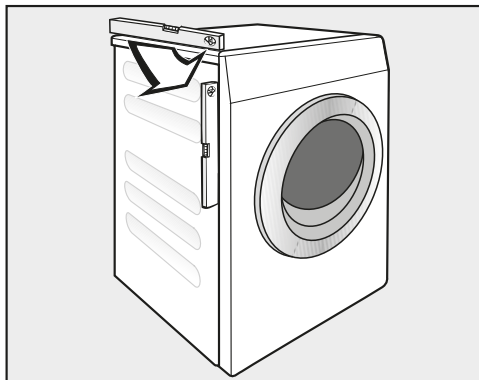

- Ελέγχετε με ένα αλφάδι, αν η συσκευή είναι σε απολύτως κάθετη θέση προς το δάπεδο.
- Κρατήστε σταθερό το πόδι 1 με μία γκαζοτανάλια. Βιδώστε σφιχτά το παξιμάδι 2 και πάλι στο περίβλημα με το συνοδευτικό κλειδί.

⚠ Ζημιές λόγω λανθασμένα ευθυγραμμισμένου πλυντηρίου ρούχων.

Σε περίπτωση που τα πόδια δεν έχουν σφίξει υφίσταται ο κίνδυνος να μετακινηθεί το πλυντήριο από τη θέση του.

Βιδώνετε τα 4 παξιμάδια των ποδιών σφιχτά προς το περίβλημα της συσκευής. Ελέγχετε επίσης και τη σταθερότητα των ποδιών που δεν ξεβιδώσατε κατά την ευθυγράμμιση.

Δίχαλο στήριξης για βάση

Το δίχαλο στήριξης εμποδίζει το πλυντήριο να πέσει από τη βάση κατά τη λειτουργία.

Η στερέωση με τη βοήθεια του δίχαλου στήριξης προορίζεται μόνο για βάση από μπετόν. Η βάση πρέπει να είναι λεία και οριζόντια. Το υπόβαθρο της βάσης πρέπει να μπορεί να αντέξει τις υλικές επιβαρύνσεις.

Ελέγξτε πριν από τη συναρμολόγηση αν η βάση ικανοποιεί τις ελάχιστες διαστάσεις.

Ύψος: 6 cm
Πλάτος: 60 cm
Βάθος: 65 cm

Τοποθέτηση δίχαλου στήριξης

 Κίνδυνος τραυματισμού λόγω αιχμηρών ακμών.

Το δίχαλο στήριξης έχει αιχμηρές ακμές. Ενδέχεται να κοπείτε στις ακμές.

Πιάστε προσεκτικά το δίχαλο στήριξης.

Φοράτε γάντια κατά την εγκατάσταση του δίχαλου στήριξης.

Τα μπροστινά πέλματα της συσκευής πρέπει να προεξέχουν κατά τουλάχιστον 3 mm. Το πλυντήριο πρέπει να είναι ήδη ευθυγραμμισμένο (βλ. κεφάλαιο «Εγκατάσταση», ενότητα «Ευθυγράμμιση πλυντηρίου»)

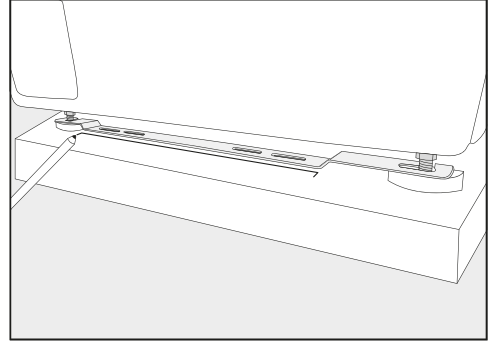

- Τοποθετήστε το δίχαλο στήριξης στα μπροστινά πέλματα της συσκευής.
- Σχεδιάστε με ένα μολύβι τη θέση της μπροστινής ακμής του δίχαλου στήριξης.
- Αφαιρέστε ξανά το δίχαλο στήριξης από τα πέλματα της συσκευής.
- Μετατοπίστε προσεκτικά το πλυντήριο, μέχρι να έχετε επαρκή χώρο για τη συναρμολόγηση του δίχαλου στήριξης.

Εγκατάσταση

Συναρμολόγηση δίχαλου στήριξης

- Τοποθετήστε το δίχαλο στήριξης στο σημάδι επάνω στη βάση.
- Σημειώστε στο κέντρο κάθε μίας από τις δύο εξωτερικές διαμήκειες οπές μια κουκκίδα για τις οπές προς διάτρηση.
- Ανοίξτε 2 οπές (8 mm) βάθους περ. 55 mm.
- Τοποθετήστε τα ούπα στις οπές.

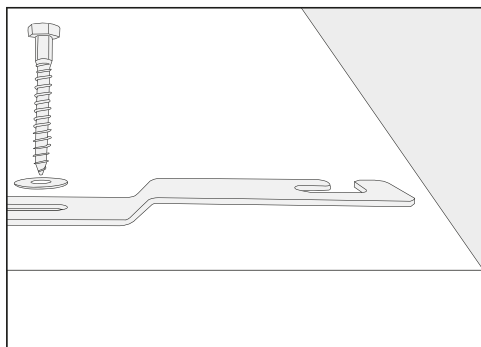

- Συναρμολογήστε το δίχαλο στήριξης με τις εξαγωνικές βίδες και τις υποθεματικές ροδέλες.

Μην σφίξετε ακόμα τις βίδες για να μπορεί να μετατοπιστεί πλευρικά το δίχαλο στήριξης.

Στερέωση πλυντηρίου με δίχαλο στήριξης

- Ωθήστε το πλυντήριο πίσω στο τοποθετημένο δίχαλο στήριξης.

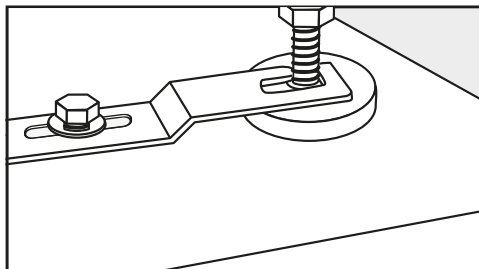

- Περάστε τα πέλματα της συσκευής ανάμεσα στο πέλημα και το κόντρα παξιμάδι στα ανοίγματα του δίχαλου στήριξης.
- Ωθήστε το δίχαλο στήριξης μέχρι τέρμα προς τα δεξιά.
- Σφίξτε τις εξαγωνικές βίδες με κλειδί.

Το πλυντήριο έχει στερεωθεί στο δίχαλο στήριξης.

Εξωτερικές διατάξεις ελέγχου

Για τη σύνδεση εξωτερικών διατάξεων ελέγχου (π.χ. κερματοδέκτες, συστήματα δοσομέτρησης ή σύστημα ελέγχου φορτίου αιχμής) απαιτείται μία μονάδα αξεσουάρ XCI-Box.

Σύστημα κερματοδέκτη

Το πλυντήριο ρούχων μπορεί να εξοπλιστεί με ένα σύστημα κερματοδέκτη (πρόσθετο εξάρτημα).

Η αλλαγή προγραμματισμού που απαιτείται εδώ επιτρέπεται να διεξαχθεί μόνο από το Miele Service ή από το κατάστημα πώλησης προϊόντων Miele.

Αφαιρείτε τακτικά κέρματα ή μάρκες από τον κερματοδέκτη. Αλλιώς μπορεί να δημιουργηθεί εμπλοκή στη λειτουργία του.

Εγκατάσταση

Υδραυλική σύνδεση

Προδιαγραφή για τη Γερμανία

Για την προστασία του πόσιμου νερού, ανάμεσα στη βρύση και το λάστιχο παροχής νερού πρέπει να τοποθετηθεί η συνοδευτική βαλβίδα αντεπιστροφής.

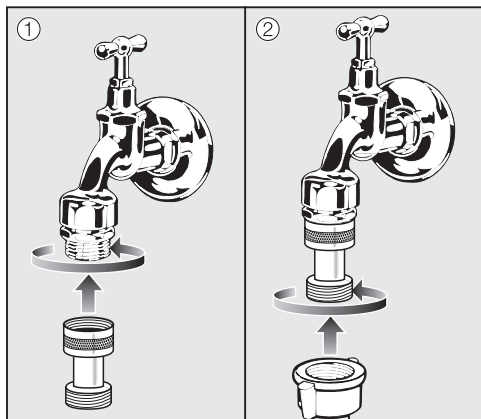

- Βιδώστε τη βαλβίδα αντεπιστροφής στη βρύση.
- Βιδώστε το λάστιχο παροχής νερού στο σπειρώμα της βαλβίδας αντεπιστροφής.

⚠ Κίνδυνος για την υγεία και κίνδυνος πρόκλησης ζημιών από ακάθαρτο εισερχόμενο νερό.

Η ποιότητα του νερού εισροής πρέπει να ανταποκρίνεται στον κανονισμό περί πόσιμου νερού της εκάστοτε χώρας στην οποία λειτουργεί το πλυντήριο ρούχων.

Να συνδέετε το πλυντήριο ρούχων πάντα σε κρύο πόσιμο νερό.

Σύνδεση κρύου νερού

Η πίεση ροής του νερού πρέπει να είναι τουλάχιστον 100 kPa και δεν επιτρέπεται να ξεπερνά τα 1.000 kPa υπερπίεση. Αν η πίεση είναι μεγαλύτερη από 1.000 kPa, θα πρέπει να τοποθετηθεί μια βαλβίδα μείωσης πίεσης.

Για τη σύνδεση είναι απαραίτητη μια βάνα νερού με κοχλιωτό σύνδεσμο $\frac{3}{4}$ ". Αν δεν υπάρχει αυτή η βάνα νερού, θα πρέπει η σύνδεση στην παροχή νερού να γίνει μόνο από έναν εγκεκριμένο υδραυλικό.

Το σημείο σύνδεσης υπόκειται στην πίεση της παροχής νερού. Γι' αυτό ελέγχετε τη στεγανότητα της σύνδεσης, ανοίγοντας σιγά σιγά τη βάνα. Αν χρειάζεται, ελέγχετε τη θέση της ροδέλας στεγανοποίησης και του σπειρώματος.

Ο σωλήνας παροχής για κρύο νερό δεν είναι κατάλληλος για σύνδεση με ζεστό νερό.

Μετάβαση σε λειτουργία κρύου νερού

Αν το πλυντήριο ρούχων δε συνδεθεί στο ζεστό νερό, τότε πρέπει οι ρυθμίσεις *Νερό, κύρια πλύση, Νερό, πρόπλυση* και *Νερό, ξέβγαλμα* να ρυθμιστούν στο κρύο (βλ. κεφάλαιο «Προγραμματισμοί ιδιοκτήτη»).

- Ξεβιδώστε το σωλήνα ζεστού νερού.
- Βιδώνετε τη συνοδευτική κεφαλωτή τάπα.

Συντήρηση

Σε περίπτωση αντικατάστασης, χρησιμοποιείτε μόνο τους αυθεντικούς σωλήνες Miele με αντοχή πίεσης πάνω από 7.000 kPa.

Για την προστασία των βαλβίδων εισόδου νερού υπάρχει ένα φίλτρο στο ελεύθερο άκρο του σωλήνα παροχής νερού και ένα φίλτρο στην υποδοχή. Τα φίλτρα δεν επιτρέπεται να αφαιρούνται.

Εξαρτήματα - επέκταση σωλήνα

Ως πρόσθετα εξαρτήματα, μπορείτε να προμηθευτείτε από τα καταστήματα πώλησης προϊόντων Miele ή από το τμήμα ανταλλακτικών της Miele σωλήνες μήκους 2,5 μ. ή 4,0 μ.

Σύνδεση ζεστού νερού*

Η θερμοκρασία του ζεστού νερού δεν πρέπει να υπερβαίνει τους 70 °C.

Για να είναι κατά το δυνατό μικρότερη η κατανάλωση ενέργειας στη λειτουργία ζεστού νερού, θα πρέπει η συσκευή να συνδεθεί σε κλειστό κύκλωμα ζεστού νερού. Ακτινωτές γραμμές τροφοδοσίας (μεμονωμένοι αγωγοί στον θερμοσίφωνα) σε περίπτωση μη συνεχούςσιμοποίησης του νερού, φροντίζουν ώστε το νερό να κρυώσει σιγά-σιγά μέσα στη σωλήνωση. Για να ζεσταθεί το σαπουνόνερο, πρέπει να καταναλωθεί περισσότερη ενέργεια.

Για τη σύνδεση ζεστού νερού ισχύουν οι ίδιες συνθήκες όπως και για τη σύνδεση κρύου νερού.

Ο σωλήνας παροχής (ζεστό νερό – με την κόκκινη λωρίδα) συνδέεται στη βρύση.

Η σύνδεση του πλυντηρίου ρούχων μόνο σε έναν αγωγό ζεστού νερού δεν είναι δυνατή.

* σε μερικές εκδόσεις συσκευών δεν έχει τοποθετηθεί σωλήνας ζεστού νερού.

Μεταγωγή σε λειτουργία ζεστού νερού

Αν το πλυντήριο ρούχων πρέπει να συνδεθεί στο ζεστό νερό, τότε μπορούν οι ρυθμίσεις *Νερό, κύρια πλύση, Νερό, πρόπλυση και Νερό, ξέβγαλμα* να ρυθμιστούν στο ζεστό (βλ. κεφάλαιο «Προγραμματισμοί ιδιοκτήτη»).

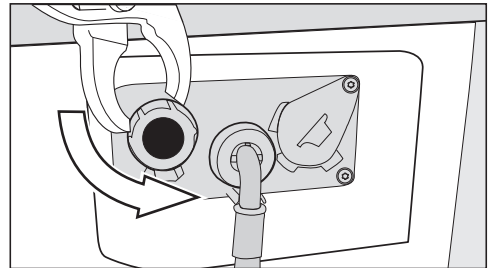

- Ξεβιδώνετε την κεφαλωτή τάπα από τη βαλβίδα ζεστού νερού.
- Βιδώστε το σωλήνα ζεστού νερού.

Αποχέτευση νερού

Βαλβίδα αποχέτευσης

Το νερό αδειάζει από τη συσκευή μέσω μιας ηλεκτρομαγνητικής βαλβίδας. Με τη βοήθεια της συνοδευτικής γωνίας στήριξης DN 70 η σύνδεση μπορεί να γίνει σε φρεάτιο στο δάπεδο - που θα έχετε ανοίξει πριν από την εγκατάσταση της συσκευής - το οποίο θα οδηγεί στον αγωγό αποχέτευσης.

Εγκατάσταση

Ηλεκτρική σύνδεση

Η περιγραφή ισχύει για πλυντήρια ρούχων με φις και για πλυντήρια ρούχων χωρίς φις.

Για πλυντήρια ρούχων με φις ισχύει:

- Το πλυντήριο ρούχων είναι εξοπλισμένο και έτοιμο για να συνδεθεί.
- Πρέπει να έχετε πάντα πρόσβαση στο φις του καλωδίου της συσκευής, έτσι ώστε να μπορείτε να αποσυνδέσετε οποιαδήποτε στιγμή τη συσκευή από το ηλεκτρικό δίκτυο.

 Ζημιές λόγω λανθασμένης τάσης σύνδεσης.

Για την ηλεκτρική ισχύ και την αντίστοιχη ηλεκτρική ασφάλεια, ενημερώνεστε από την πινακίδα τύπου της συσκευής.

Συγκρίνετε προσεκτικά τα στοιχεία της πινακίδας με τα στοιχεία του ηλεκτρικού σας δικτύου.

Η σύνδεσή του πρέπει να γίνει σύμφωνα με τους κανονισμούς ηλεκτρικής ασφάλειας VDE 0100 ή σύμφωνα με τις εθνικές και τοπικές διατάξεις σε μία μόνιμη ηλεκτρική εγκατάσταση.

Μη συνδέετε τη συσκευή σε μπαλαντέζα ή πολύπριζο, για να αποφύγετε τη συσσώρευση μεγάλου δυναμικού ηλεκτρισμού και τον κίνδυνο φωτιάς.

Αν προβλέπεται μόνιμη σύνδεση, θα πρέπει στην εγκατάσταση να υπάρχει σύστημα διαχωρισμού για κάθε πόλο. Σαν σύστημα διαχωρισμού ισχύουν διακόπτες με άνοιγμα επαφής πάνω από 3 χιλστ. Στο σύστημα αυτό συγκαταλέγονται, π.χ. διακόπτες LS, ασφάλειες και ρελέ (IEC/EN 60947). Αυτή η σύνδεση επιτρέπεται να γίνει μόνο από ειδικό διπλωματούχο ηλεκτροτεχνίτη.

Τα συνδετικά φις και τα συστήματα διαχωρισμού θα πρέπει να είναι ανά πάσα στιγμή προσβάσιμα.

 Κίνδυνος ηλεκτροπληξίας λόγω τάσης δικτύου.

Εάν το πλυντήριο ρούχων αποσυνδεθεί από το δίκτυο, πρέπει το σημείο διαχωρισμού να καταστεί ασφαλές έναντι ακούσιας επανενεργοποίησης. Φροντίστε ώστε το σύστημα διαχωρισμού να κλειδώνει ή το σημείο διαχωρισμού να τελει πάντα υπό επιτήρηση.

Για μια νέα σύνδεση, αλλαγή στην υπάρχουσα σύνδεση ή έλεγχο της γείωσης, συμπεριλαμβανομένου και του ελέγχου της σωστής ασφάλειας, πρέπει πάντα να απευθύνεστε σε έναν εγκεκριμένο ή διπλωματούχο ηλεκτροτεχνίτη διότι αυτός γνωρίζει τις κατά χώρα ισχύουσες προδιαγραφές και τις απαιτήσεις της Εταιρίας παροχής ηλεκτρικής ενέργειας.

Τηρήστε τις οδηγίες μεταγωγής στο συνοδευτικό έγγραφο, εάν το πλυντήριο ρούχων πρέπει να μεταβεί σε άλλο είδος τάσης. Η μετατροπή αυτή επιτρέπεται να γίνει μόνο από εξουσιοδοτημένο ειδικευμένο τεχνικό ή το Miele Service.

Η Miele συνιστά: Εγκαταστήστε κατάλληλες προστατευτικές διατάξεις (επιτηρητές, σταθεροποιητές τάσης, συστήματα αδιάλειπτης τροφοδότησης ισχύος κ.λπ.) στην εσωτερική ηλεκτρική σας εγκατάσταση, ώστε να προλαμβάνεται η πρόκληση ζημιών ή η εμφάνιση ανωμαλιών στη λειτουργία των συσκευών σας.

Τεχνικά στοιχεία

Ύψος	850 χιλστ.
Πλάτος	596 χιλστ.
Πλάτος (συσσκευές με καπάκι από ανοξείδωτο ασάλι)	605 χιλστ.
Βάθος	714 χιλστ.
Βάθος με ανοιχτή πόρτα	1132 χιλστ.
Βάρος	περίπου 100 κιλά
Μέγιστη επιβάρυνση δαπέδου κατά τη διάρκεια της λειτουργίας	3000 Newton
Χωρητικότητα	6,0 κιλά στεγνά ρούχα
Τάση σύνδεσης	βλέπε πινακίδα στοιχείων στην πίσω πλευρά της συσκευής
Ισχύς σύνδεσης	βλέπε πινακίδα στοιχείων στην πίσω πλευρά της συσκευής
Ασφάλεια	βλέπε πινακίδα στοιχείων στην πίσω πλευρά της συσκευής
Στάθμη θορύβου L_{pA} αξιολογημένη με A κατά EN ISO 11204/11203	< 70 dB re 20 μ Pa
Ελάχιστη πίεση ροής νερού	100 kPa (1 bar)
Μέγιστη πίεση ροής νερού	1.000 kPa (10 bar)
Μήκος σωλήνα παροχής νερού	1,55 μ.
Μήκος καλωδίου παροχής	1,80 μ.
Μέγιστο ύψος άντλησης (αντλία αποχέτευσης)	1 μ.
Εφαρμογή προτύπων για την ασφάλεια των προϊόντων	κατά EN 50571, EN 60335
Σήματα πιστοποίησης	βλέπε πινακίδα στοιχείων
Ζώνη συχνοτήτων της μονάδας WLAN	2,4000 GHz-2,4835 GHz
Μέγιστη ισχύς εκπομπής της μονάδας WLAN	< 100 mW

Δήλωση πιστότητας

Δια της παρούσης η εταιρεία Miele δηλώνει ότι αυτό το πλυντήριο ρούχων ανταποκρίνεται στην οδηγία 2014/53/EU.

Το πλήρες κείμενο της Δήλωσης Πιστότητας της Ευρωπαϊκής Ένωσης είναι διαθέσιμο μέσω internet στις διευθύνσεις που ακολουθούν:

- Προϊόντα, λήψη, στη διεύθυνση www.miele.gr
- Service, ζήτηση πληροφοριών, οδηγίες χρήσης, στη διεύθυνση www.miele.gr/domestic/customer-information-385.htm με εισαγωγή της ονομασίας του προϊόντος ή του αριθμού κατασκευής

Προγραμματισμοί ιδιοκτήτη

Το μενού με τις ρυθμίσεις στους  προγραμματισμούς ιδιοκτήτη ασφαλίζει για προστασία από μη επιθυμητή πρόσβαση. Το μενού πρέπει να ανοίξει με έναν κωδικό.

Πρόσβαση μέσω κωδικού

Οι προγραμματισμοί ιδιοκτήτη πρέπει να ανοίγουν με έναν κωδικό.

Ο κωδικός είναι **000** (εργοστασιακή ρύθμιση).



Αλλαγή κωδικού

Μπορείτε να αλλάξετε τον κωδικό για την πρόσβαση στους προγραμματισμούς ιδιοκτήτη για να προστατέψετε το πλυντήριο ρούχων από μη εξουσιοδοτημένη πρόσβαση.

Εάν ο κωδικός αργότερα δεν είναι πλέον γνωστός, πρέπει να ενημερωθεί το Miele Service. Το Miele Service πρέπει να επαναφέρει τον κωδικό.

Σημειώστε τον νέο κωδικό και φυλάξτε τον με ασφάλεια.

Άνοιγμα προγραμματισμών ιδιοκτήτη

- Στρέφεται τον επιλογέα προγράμματος π.χ. στο πρόγραμμα *Morr* 60 °C..
- Αγγίζετε το πλήκτρο αφής *Λοιπές επιλογές* .
- Αγγίζετε το πλήκτρο αφής *Προγραμματισμοί ιδιοκτήτη* .

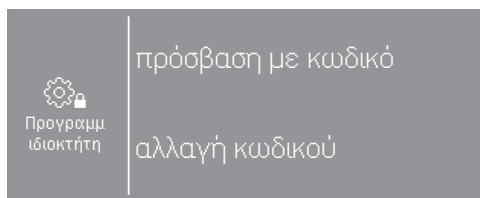

- Επιλέξτε το πρόσβαση με κωδικό.

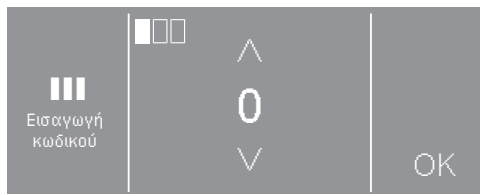

- Καταχωρείτε τα μεμονωμένα ψηφία και επιβεβαιώνετε κάθε φορά με OK.

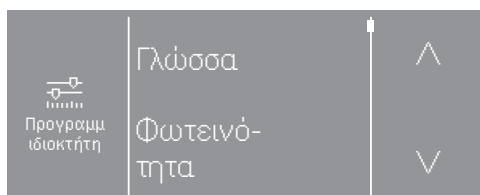

- Επιλέγεται την επιθυμητή ρύθμιση

Μερικές ρυθμίσεις είναι μόνο ορατές, όταν εξωτερικές συσκευές είναι συνδεδεμένες μέσω του XCI-Box.

Έξοδος από τους προγραμματισμούς ιδιοκτήτη

- Αγγίζετε το πλήκτρο αφής  ή απενεργοποιείτε το πλυντήριο ρούχων.

Γλώσσα

Οι ενδείξεις στην οθόνη μπορούν να εμφανίζονται σε διάφορες γλώσσες. Μέσω του υπομενού γλώσσα μπορείτε να επιλέξετε τη σταθερά ρυθμισμένη γλώσσα ιδιοκτήτη.

Για ένα πρόγραμμα που διενεργείται μπορεί η γλώσσα χειριστή να αλλάξει μέσω του πλήκτρου αφής .

Φωτεινότητα

Η φωτεινότητα της οθόνης μπορεί να ρυθμιστεί σε βήματα των δέκα από 10 % έως 100 %.

Εργοστασιακή ρύθμιση: 70 %

Ώρα

Μετά την επιλογή της μορφής ώρας μπορεί να ρυθμιστεί και η ώρα.

Μορφή ώρας

- 24ωρο (εργοστασιακή ρύθμιση)
- 12ωρο
- Ώρα off

ρύθμιση

- Η ώρα μπορεί να ρυθμιστεί.

Ένταση βομβητή

Η ένταση του ήχου σήματος για το τέλος του προγράμματος μπορεί να αλλάξει.

Η ρύθμιση πραγματοποιείται σε 7 βαθμίδες και μπορεί επιπρόσθετα να απενεργοποιηθεί.

Εργοστασιακή ρύθμιση: off

Ένταση ήχου πλήκτρων

Η ένταση του ηχητικού σήματος που ακούγεται κατά το πάτημα των πλήκτρων αφής μπορεί να αλλάξει.

Η ρύθμιση πραγματοποιείται σε 7 βαθμίδες και μπορεί επιπρόσθετα να απενεργοποιηθεί.

Εργοστασιακή ρύθμιση: κανονικό επίπεδο

Ένταση ήχου χαιρετισμού

Η ένταση του ήχου χαιρετισμού, ο οποίος ηχεί κατά την ενεργοποίηση του πλυντηρίου ρούχων μπορεί να αλλάξει.

Η ρύθμιση πραγματοποιείται σε 7 βαθμίδες και μπορεί επιπρόσθετα να απενεργοποιηθεί.

Εργοστασιακή ρύθμιση: κανονικό επίπεδο

Βομβητής βλάβης

Το ηχητικό σήμα που ηχεί σε περίπτωση σφάλματος, μπορεί να ενεργοποιηθεί ή να απενεργοποιηθεί.

Εργοστασιακή ρύθμιση: off

Μνήμη

Το πλυντήριο ρούχων αποθηκεύει τις ρυθμίσεις ενός προγράμματος που επιλέχθηκαν τελευταίες (θερμοκρασία, αριθμός στροφών και κάποιες επιλογές) μετά την έναρξη του προγράμματος.

Αν επιλέξετε εκ νέου το πρόγραμμα πλύσης, το πλυντήριο ρούχων εμφανίζει τις αποθηκευμένες ρυθμίσεις.

Εργοστασιακή ρύθμιση: off

Προγραμματισμοί ιδιοκτήτη

Προστασία από το τσαλάκ.

Η προστασία από το τσαλάκωμα μειώνει το τσαλάκωμα των ρούχων μετά τη λήξη του προγράμματος.

Ο κάδος περιστρέφεται για 30 λεπτά επιπλέον μετά τη λήξη του προγράμματος. Μπορείτε να ανοίξετε την πόρτα του πλυντηρίου ρούχων οποιαδήποτε στιγμή.

Εργοστασιακή ρύθμιση: on

Απενεργοποίηση "ένδειξεις"

Για λόγους οικονομίας η οθόνη σκοτεινιάζει και το πλήκτρο *έναρξη/στοπ* αναβοσβήνει αργά.

Η αλλαγή αυτής της ρύθμισης έχει ως αποτέλεσμα μια αυξημένη κατανάλωση ενέργειας.

- μη ενεργό
Η οθόνη παραμένει ενεργή.
- ενεργό μετά από 10 λεπτά, όχι στο τρέχον πρόγραμμα (εργοστασιακή ρύθμιση)
Η οθόνη παραμένει ενεργή κατά τη διάρκεια της διεξαγωγής του προγράμματος, 10 λεπτά όμως μετά τη λήξη του προγράμματος σκοτεινιάζει.
- ενεργό μετά από 30 λεπτά, όχι στο τρέχον πρόγραμμα (εργοστασιακή ρύθμιση)
Η οθόνη παραμένει ενεργή κατά τη διάρκεια της διεξαγωγής του προγράμματος, 30 λεπτά όμως μετά τη λήξη του προγράμματος σκοτεινιάζει.
- ενεργό μετά από 10 λεπτά
Η οθόνη σκοτεινιάζει μετά από 10 λεπτά.
- ενεργό μετά από 30 λεπτά
Η οθόνη σκοτεινιάζει μετά από 30 λεπτά.

Απενεργοποίηση "συσκευή"

Το πλυντήριο ρούχων απενεργοποιείται αυτόματα. Αυτό γίνεται μετά τη λήξη του προγράμματος/την προστασία από το τσαλάκωμα ή την έναρξη λειτουργίας, αν δεν ακολουθήσει άλλος χειρισμός.

Η αλλαγή αυτής της ρύθμισης έχει ως αποτέλεσμα μια αυξημένη κατανάλωση ενέργειας.

- Χωρίς απενεργοποίηση
- Απενεργοποίηση μετά από 15 λεπτά
- Απενεργοποίηση μετά από 20 λεπτά
- Απενεργοποίηση μετά από 30 λεπτά (εργοστασιακή ρύθμιση)

Προεπιλογή έναρξης

Το είδος της ένδειξης χρόνου κατά την προεπιλογή έναρξης μπορεί να αλλάξει ή να απενεργοποιηθεί.

- off
Η προεπιλογή έναρξης δε μπορεί να επιλεγεί.
- Τέλος προγράμματος (εργοστασιακή ρύθμιση)
Με την προεπιλογή έναρξης καθορίζετε τότε θα πρέπει να τερματιστεί ένα πρόγραμμα πλύσης.
- Αρχή προγράμματος
Με την προεπιλογή έναρξης καθορίζετε τότε ξεκινά ένα πρόγραμμα πλύσης.
- Χρόνος μέχρι την έναρξη
Με την προεπιλογή έναρξης καθορίζετε μετά από πόσες ώρες θα ξεκινήσει ένα πρόγραμμα.

Όνομασία προγράμματος

Κατά την επιλογή των βασικών προγραμμάτων μπορεί να εμφανιστεί το όνομα του προγράμματος πλύσης στην οθόνη.

- on (εργοστασιακή ρύθμιση)
Το όνομα προγράμματος εμφανίζεται για μερικά δευτερόλεπτα κατά την επιλογή προγράμματος, πριν εμφανιστεί το βασικό μενού.
- off
Το βασικό μενού εμφανίζεται άμεσα.

Παράμετρος ορατότητα

Διάφορες παράμετροι προσφέρονται/εμφανίζονται με την επιλογή προγράμματος. Εσείς καθορίζετε ποιες παράμετροι δεν πρέπει να εμφανίζονται. Αυτές οι παράμετροι δεν θα μπορούν πλέον ούτε να τροποποιηθούν κατά την επιλογή προγράμματος.

Εργοστασιακή ρύθμιση: όλες οι παράμετροι είναι ορατές.

Νερό πρόπλυσης

Μπορεί να επιλεγθεί το είδος νερού για την πρόπλυση.

- κρύο
Για την πρόπλυση εισέρχεται μόνο κρύο νερό.
- ζεστό
Για την πρόπλυση εισέρχεται επιπλέον και ζεστό νερό.
Η εισροή ζεστού νερού επιτρέπεται μόνο σε περίπτωση μιας επιλεγμένης θερμοκρασίας πλύσης άνω των 30 °C.

Νερό κύριας πλύσης

Μπορεί να επιλεγθεί το είδος νερού για την κύρια πλύση.

- κρύο
Για την κύρια πλύση εισέρχεται μόνο κρύο νερό.
- ζεστό
Για την κύρια πλύση εισέρχεται επιπλέον και ζεστό νερό.
Η εισροή ζεστού νερού επιτρέπεται μόνο σε περίπτωση μιας επιλεγμένης θερμοκρασίας πλύσης άνω των 30 °C.

Αν η συσκευή δεν είναι συνδεδεμένη σε παροχή ζεστού νερού, οι χρόνοι διεξαγωγής προγράμματος παρατείνονται και αποκλίνουν από το υπόλοιπο χρόνου που εμφανίζεται στην οθόνη.

Νερό πρώτου ξεβγάλματος

Το είδος νερού για το πρώτο ξέβγαλμα μπορεί να επιλεγθεί σε μερικά προγράμματα.

- κρύο (εργοστασιακή ρύθμιση)
Για το πρώτο ξέβγαλμα εισέρχεται μόνο κρύο νερό.
- ζεστό
Για το πρώτο ξέβγαλμα εισέρχεται και ζεστό νερό.

Προγραμματισμοί ιδιοκτήτη

Νερό τελευταίου ξεβγάλματος

Το είδος νερού για το τελευταίο ξέβγαλμα μπορεί να επιλεγεί σε μερικά προγράμματα.

- κρύο (εργοστασιακή ρύθμιση)
Για το τελευταίο ξέβγαλμα εισέρχεται μόνο κρύο νερό.
- ζεστό
Για το τελευταίο ξέβγαλμα εισέρχεται επιπλέον ζεστό νερό (είναι μόνο δυνατό σε προγράμματα με θερμοκρασία επιλογής τουλάχιστον 60 °C).

Χαμηλή πίεση νερού

Σε μια πίεση νερού κάτω από 100 kPa (1 bar) η συσκευή διακόπτει το πρόγραμμα με το μήνυμα βλάβης Ελέγξτε την παροχή νερού.

Αν η πίεση νερού στον χώρο εγκατάστασης δεν μπορεί να αυξηθεί, η ενεργοποιημένη ρύθμιση Χαμηλή πίεση νερού εμποδίζει τη διακοπή προγράμματος.

Εργοστασιακή ρύθμιση: off

Στράγγισμα Mopp

Στα βασικά προγράμματα για σφουγγαρόπανα, τα υγρά σφουγγαρόπανα μπορούν να στραγγιστούν στην αρχή του προγράμματος με ένα σύντομο στύψιμο.

Εργοστασιακή ρύθμιση: ενεργό

Mopp Standard plus

Στα προγράμματα *Mopp plus* και *Mopp plus + rtu* μπορεί να αλλάξει η προεπιλεγμένη θερμοκρασία.

- 40°C (Εργοστασιακή ρύθμιση)
- 60°C
- 70°C
- 90°C

Θερμοχημ διαδικ απολύμ Mopp

Στο πρόγραμμα *Mopp θερμοχημική απολύμανση* μπορεί να αλλάξει η προεπιλεγμένη διαδικασία απολύμανσης.

- 40°C / 20 λεπτά
- 60 °C/20 min (εργοστασιακή ρύθμιση)
- 70 °C/10 min

Mopp θερμική διαδικασ απολύμ

Στο πρόγραμμα *Mopp θερμική απολύμανση* μπορεί να αλλάξει η προεπιλεγμένη διαδικασία απολύμανσης.

- 75 °C/10 min
- 85 °C/15 min (εργοστασιακή ρύθμιση)

Μορρ από μικροΐνα

Στα προγράμματα Μορρ μπορεί να ενεργοποιηθεί η πρόσθετη λειτουργία μικροΐνων.

- ανενεργό, μη ορατό
- επιλέξιμο, ορατό (εργοστασιακή ρύθμιση)
- ενεργό, μη ορατό

Αρ στρ στ προετ Μορρ

Στα προγράμματα Μορρ με χημική επεξεργασία/προετοιμασία μπορεί να αλλάξει ο προεπιλεγμένος αριθμός στροφών.

- 300 στρ./λ.
- 400 στρ./λ.
- 600 στρ./λ.
- 800 στρ./λ. (εργοστασιακή ρύθμιση)

Θερμ πετο Standard plus

Στα προγράμματα *Πετσέτες plus* και *Πετσέτες plus + rtu* μπορεί να αλλάξει η προεπιλεγμένη θερμοκρασία.

- 40°C (Εργοστασιακή ρύθμιση)
- 60°C
- 70°C
- 90°C

Θερμοχημ διαδικ απολ πετσετών

Στο πρόγραμμα *Πετσέτες*, *θερμοχημική απολύμανση* μπορεί να αλλάξει η προεπιλεγμένη διαδικασία απολύμανσης.

- 40°C / 20 λεπτά
- 60 °C/20 min (εργοστασιακή ρύθμιση)
- 70 °C/10 min

Αριθ στροφ προετ πετο

Στα προγράμματα πανιών με χημική επεξεργασία/προετοιμασία μπορεί να αλλάξει ο προεπιλεγμένος αριθμός στροφών.

- 400 στρ./λ.
- 600 στρ./λ.
- 800 στρ./λ. (εργοστασιακή ρύθμιση)
- 1000 στρ./λ.

Αισθητήρας κενού

Μέσω μιας επαφής άκαμπτου σωλήνα δοσομέτρησης μπορεί να γίνει αντιληπτό εάν είναι άδεια τα εξωτερικά δοχεία υγρού απορρυπαντικού. Σε περίπτωση άδειων δοχείων εμφανίζεται ένα μήνυμα στην οθόνη.

- off (εργοστασιακή ρύθμιση)
Ο αισθητήρας κενού είναι απενεργοποιημένος.
- Διακόπτης κλεισίματος
Οι άκαμπτοι σωλήνες δοσομέτρησης έχουν μια επαφή διακόπτη κλεισίματος.

Προγραμματισμοί ιδιοκτήτη

- Διακόπτης ανοίγματος
Οι άκαμπτοι σωλήνες δοσομέτρησης έχουν μια επαφή διακόπτη ανοίγματος.

Μετρητ. πρώιμης προειδοποίησης

Ένας εξωτερικός μετρητής ειδοποιεί ότι σύντομα θα είναι άδειο ένα από τα εξωτερικά δοχεία δοσομέτρησης. Στη συνέχεια πρέπει να πραγματοποιηθεί επαναφορά του αντίστοιχου μετρητή.

Επίπεδο νερού ανθεκ/χρωμ

Στο πρόγραμμα *Ανθεκτικά/Χρωματιστά* μπορεί να αυξηθεί η στάθμη του νερού για την κύρια πλύση.

- + 0 mmWS (εργοστασιακή ρύθμιση)
- + 10 mmWS
- + 20 mmWS
- + 30 mmWS

στάθμη Ευαίσθητα

Στο πρόγραμμα *Ευαίσθητα* μπορεί να αυξηθεί η στάθμη του νερού για την κύρια πλύση.

- + 0 mmWS (εργοστασιακή ρύθμιση)
- + 10 mmWS
- + 20 mmWS
- + 30 mmWS

Θερμοκρ πρόπλ Ανθεκτ/χρωμ

Στο πρόγραμμα *Ανθεκτικά/Χρωματιστά* μπορεί να επιλεγεί η θερμοκρασία για την πρόπλυση.

- 30 °C (εργοστασιακή ρύθμιση)
- 35°C
- 40°C
- 45°C

Χρόνος πλύσης πρόπλυσης

Στο πρόγραμμα *Ανθεκτικά/Χρωματιστά* μπορεί να αυξηθεί ο χρόνος πλύσης για την πρόπλυση.

- + 0 λεπτά (εργοστασιακή ρύθμιση)
- + 6 λεπτά
- + 9 λεπτά
- + 12 λεπτά

Χρόνος πλύσης ανθεκ/χρωμ

Στο πρόγραμμα *Ανθεκτικά/Χρωματιστά* μπορεί να αυξηθεί ο χρόνος πλύσης για την κύρια πλύση.

- + 0 λεπτά (εργοστασιακή ρύθμιση)
- + 10 λεπτά
- + 20 λεπτά
- + 30 λεπτά
- + 40 λεπτά

Χρόν πλυσ Ευαίσθητα

Στο πρόγραμμα *Ευαίσθητα* μπορεί να αυξηθεί ο χρόνος πλύσης για την κύρια πλύση.

- + 0 λεπτά (εργοστασιακή ρύθμιση)
- + 5 λεπτά
- + 10 λεπτά
- + 15 λεπτά
- + 20 λεπτά

Πρόπλυση ανθ/χρωμ

Στο πρόγραμμα *Ανθεκτικά/Χρωματιστά* μπορεί να ενεργοποιηθεί μια πρόπλυση των ρούχων.

Εργοστασιακή ρύθμιση: off

Πρόπλυση Ευαίσθητα

Στο πρόγραμμα *Ευαίσθητα* μπορεί να ενεργοποιηθεί μια πρόπλυση.

Εργοστασιακή ρύθμιση: off

Πρόπλυση ανθεκ/χρω/ευαίς

Στα προγράμματα *Ανθεκτικά/χρωματιστά* και *Ευαίσθητα* μπορείτε να επιλέξετε, εάν η πρόπλυση θα είναι μόνιμα ενεργοποιημένη ή εάν θα μπορεί να επιλεγθεί κατά την επιλογή προγράμματος.

Εργοστασιακή ρύθμιση: Επιλογή μενού

Ξεβγάλματα ανθεκ/χρωμ

Στο πρόγραμμα *Ανθεκτικά/Χρωματιστά* και στα βασικά προγράμματα σφουγγαρόπανων μπορεί ο αριθμός των ξεβγαλμάτων να αλλάξει.

- 2 ξεβγάλματα (εργοστασιακή ρύθμιση)
- 3 ξεβγάλματα
- 4 ξεβγάλματα
- 5 ξεβγάλματα

Αριθμός ξεβγαλμ. Ευαίσθητα

Στο πρόγραμμα *Ευαίσθητα* μπορεί ο αριθμός των ξεβγαλμάτων να αλλάξει.

- 2 ξεβγάλματα (εργοστασιακή ρύθμιση)
- 3 ξεβγάλματα
- 4 ξεβγάλματα

Ξέβγαλμα

Σε προγράμματα απολύμανσης με θερμοκρασία επιλογής τουλάχιστον 60°C μπορούν να ενεργοποιηθούν επιπρόσθετα ξεβγάλματα.

Ξεβάζονται με ζεστό νερό. Η διάρκεια προγράμματος επιμηκύνεται.

Τα ρούχα μπορεί με τη λήξη του προγράμματος να είναι ζεστά. Να είστε προσεκτικοί όταν βγάξετε τα ρούχα από το πλυντήριο.

Εργοστασιακή ρύθμιση: off

Προγραμματισμοί ιδιοκτήτη

Πακέτα προγραμμάτων

Η επιλογή προγραμμάτων μπορεί να διευρυνθεί μέσω της ενεργοποίησης μεμονωμένων προγραμμάτων από τα πακέτα προγραμμάτων των ομάδων στόχου.

Τα επιλεγμένα προγράμματα από τα πακέτα προγραμμάτων εμφανίζονται στα *Λοιπά προγράμματα* .

- Προεπιλογή
- Προετοιμασία Morph
- Προετοιμασία πανιών
- Ready to use
- Επαγγελματικός ρουχισμός
- Βασικά προγράμματα

Μετά την επιλογή των πακέτων προγραμμάτων, ενεργοποιούνται τα μεμονωμένα προγράμματα από τη λίστα (τα ενεργοποιημένα προγράμματα είναι μαρκαρισμένα με ένα πλαίσιο). Στο τέλος πρέπει να επιβεβαιώσετε την επιλογή.

Κωδικός προγράμ απολύμ

Για να διακόψετε ένα πρόγραμμα απολύμανσης, πρέπει να καταχωριστεί ένας κωδικός. Ο κωδικός μπορεί να αλλάξει.

Ο κωδικός είναι: 0 0 0

Χρήσιμη συμβουλή: Όταν αλλάξετε τον κωδικό σημειώστε τον νέο κωδικό.

πτώση θερμοκρασίας

Για να εμποδίσουμε τον πρόωρο βρασμό του σαπουνόνερου σε περιοχές που βρίσκονται σε υψόμετρο, μπορεί να μειωθεί η θερμοκρασία σαπουνόνερου.

Εργοστασιακή ρύθμιση: OFF

Αυτόματη δοσολογία

Η αυτόματη δοσομέτρηση μπορεί να ενεργοποιηθεί μέσω ενός εξωτερικού συστήματος δοσομέτρησης.

Εργοστασιακή ρύθμιση: off

Τιμή ρύθμισης δοσολογίας 1-6

Για την προσαρμογή στις ανοχές που παρουσιάζονται κατά τη διάρκεια λειτουργίας στο σύστημα αντλίας, μπορεί να διορθωθεί η ποσότητα δοσομέτρησης (ml/min) για τις αντλίες.

Η τιμή βαθμονόμησης μπορεί να μειωθεί σε 3 βαθμίδες ή να αυξηθεί σε 3 βαθμίδες.

Η τιμή βαθμονόμησης αυξάνεται ή μειώνεται κατά την τιμή ρύθμισης ανάλογα με την επιλεγμένη βαθμίδα 1 φορά, 2 φορές ή 3 φορές.

Η τιμή βαθμονόμησης και η τιμή ρύθμισης πρέπει να καταχωριστούν από τον τεχνικό service στα δεδομένα των δοσομετρικών αντλιών.

Επιλογή μονάδας επικοινωνίας

Αυτό το πλυντήριο ρούχων διαθέτει ενσωματωμένη μονάδα WLAN. Το πλυντήριο ρούχων μπορεί επίσης να εξοπλιστεί και με μια εξωτερική μονάδα.

- off (εργοστασιακή ρύθμιση)

- εσωτερική μονάδα

Χρησιμοποιείται η εσωτερική μονάδα WLAN.

- εξωτερική μονάδα

Στο διαμέρισμα μονάδας τοποθετείται αναλόγως μια μονάδα XKM ή μια μονάδα RS232.

Διαθεσιμότητα ψηφιακών προϊόντων Miele

Η δυνατότητα χρήσης ψηφιακών προϊόντων Miele εξαρτάται από τη διαθεσιμότητα των υπηρεσιών στη χώρα σας.

Οι διάφορες υπηρεσίες δεν είναι διαθέσιμες σε όλες τις χώρες.

Πληροφορίες σχετικά με τη διαθεσιμότητα θα βρείτε μέσω της ιστοσελίδας www.miele.com.

WLAN/LAN

Ελέγξτε τη δικτύωση του πλυντηρίου σας.

- Διαμόρφωση

Το παρόν μήνυμα εμφανίζεται μόνο όταν το πλυντήριο ρούχων δεν έχει συνδεθεί ακόμα με ένα δίκτυο WLAN.

- Απενεργοποίηση (εμφανίζεται όταν το δίκτυο είναι ενεργοποιημένο).

Το δίκτυο παραμένει διαμορφωμένο, η λειτουργία WLAN απενεργοποιείται.

- Ενεργοποίηση (εμφανίζεται όταν το δίκτυο είναι απενεργοποιημένο).

Η λειτουργία WLAN ενεργοποιείται και πάλι.

- Κατάσταση σύνδεσης (εμφανίζεται όταν το δίκτυο είναι ενεργοποιημένο)

- Ποιότητα λήψης του WLAN

- Όνομα δικτύου

- Διεύθυνση IP

- Νέα διαμόρφωση (εμφανίζεται όταν έχει διαμορφωθεί).

Προγραμματισμοί ιδιοκτήτη

Επαναφέρει τη σύνδεση WLAN (δίκτυο) για να εκτελεστεί και πάλι άμεσα μια νέα ρύθμιση.

- Επαναφορά (εμφανίζεται όταν έχει διαμορφωθεί)

Το δίκτυο δεν είναι πλέον διαμορφωμένο. Για να χρησιμοποιηθεί και πάλι το δίκτυο, πρέπει να δημιουργηθεί νέα σύνδεση.

- Το WLAN απενεργοποιείται.
- Πραγματοποιείται επαναφορά στις εργοστασιακές ρυθμίσεις της σύνδεσης στο WLAN.

Διαμόρφωση WLAN

Παρέχονται 2 μέθοδοι σύνδεσης.

WPS

- Ενεργοποιήστε μέσα σε 2 λεπτά στο ρούτερ σας τη λειτουργία WPS.

Χρήσιμη συμβουλή: Αν με τη λήξη του χρονικού ορίου δεν έχει δημιουργηθεί σύνδεση, πρέπει να επαναλάβετε τη διαδικασία.

Soft-AP

- Ενεργοποιήστε μέσα σε 10 λεπτά στη smart συσκευή σας τη λειτουργία με την εφαρμογή Miele.

Χρήσιμη συμβουλή: Η εφαρμογή σας καθοδηγεί στα επόμενα βήματα.

Σύνδεση στο δίκτυο

Η ημερομηνία και η ώρα μπορούν να συγχρονιστούν μέσω του δικτύου.

- off

Η ημερομηνία και η ώρα δε συγχρονίζονται μέσω του δικτύου.

- ως master

Οι συσκευές βρίσκονται σε δίκτυο χωρίς σύνδεση στο Internet. Μια συσκευή ορίζεται ως master και αποστέλλει τα δεδομένα στις συσκευές *slave*.

- ως slave

Οι συσκευές βρίσκονται σε δίκτυο με σύνδεση στο Internet. Όλες οι συσκευές ορίζονται ως *slave*. Τα δεδομένα συγχρονίζονται με το Internet.

Εξωτερική φραγή προγράμματος

Το σύστημα ελέγχου παρέχει τη δυνατότητα φραγής προγραμμάτων. Η φραγή πραγματοποιείται από εξωτερικό σύστημα μέσω θύρας επικοινωνίας KOM.

Εργοστασιακή ρύθμιση: OFF

Σήμα φορτίου αιχμής

Η διακοπή λειτουργίας κυκλώματος λόγω φορτίου αιχμής καθιστά δυνατή τη σύνδεση του πλυντηρίου ρούχων σε ένα σύστημα διαχείρισης ενέργειας. Εάν καταχωριστεί ένα σήμα τότε απενεργοποιείται βραχυπρόθεσμα η αντίσταση του πλυντηρίου ρούχων. Το πλυντήριο ρούχων επιτρέπεται να λειτουργήσει σε μια εγκατάσταση φορτίου αιχμής, εάν αυτή είναι συνδεδεμένη μέσω του Miele XCI-Box με το πλυντήριο ρούχων.

- χωρίς λειτουργία (εργοστασιακή ρύθμιση)
- Φορτίο αιχμής με 230V
- Φορτίο αιχμής με 0 V

παρεμπόδιση φορτίου αιχμής

Η διακοπή λειτουργίας κυκλώματος λόγω φορτίου αιχμής μπορεί να εμποδίζεται σε προγράμματα απολύμανσης. Εάν καταχωριστεί ένα σήμα τότε δεν απενεργοποιείται η αντίσταση του πλυντηρίου ρούχων.

Εργοστασιακή ρύθμιση: off

Remote (Απομακρυσμένα)

Η επικοινωνία δεδομένων λειτουργίας του πλυντηρίου ρούχων (π.χ. μηνύματα σφαλμάτων ή υποδείξεις) εκτελείται εξωτερικά.

Εργοστασιακή ρύθμιση: ON

Απομακρυσμένη ενημέρωση

Μέσω της λειτουργίας απομακρυσμένης ενημέρωσης μπορεί να ενημερωθεί το λογισμικό του πλυντηρίου σας.

Η λειτουργία απομακρυσμένης ενημέρωσης είναι ενεργοποιημένη από το εργοστάσιο.

Ακόμη κι αν δεν πραγματοποιήσετε απομακρυσμένη ενημέρωση, μπορείτε να χρησιμοποιήσετε το πλυντήριο ρούχων σας, όπως συνήθως. Η Miele όμως συνιστά να εγκαθιστάτε τις ενημερώσεις μέσω της λειτουργίας απομακρυσμένης ενημέρωσης.

Διεξαγωγή του RemoteUpdate

Αν υπάρχει ένα RemoteUpdate διαθέσιμο για το πλυντήριο ρούχων σας, αυτό εμφανίζεται σε σας στο ανοιχτό επίπεδο των προγραμματισμών ιδιοκτήτη.

Μπορείτε να επιλέξετε, αν θέλετε να ξεκινήσετε το RemoteUpdate αμέσως ή αργότερα. Επιλέγετε «έναρξη αργότερα», αν ακολουθήσει η ερώτηση για εκ νέου ενεργοποίηση του πλυντηρίου ρούχων.

Το RemoteUpdate μπορεί να διαρκέσει μερικά λεπτά.

Σχετικά με το RemoteUpdate πρέπει να λάβετε υπόψη σας τα παρακάτω:

Προγραμματισμοί ιδιοκτήτη

- Αν δεν λάβετε κάποιο μήνυμα, δεν υπάρχει διαθέσιμο κάποιο RemoteUpdate.
- Ένα εγκατεστημένο RemoteUpdate δεν μπορεί να ακυρωθεί.
- Μην θέτετε εκτός λειτουργίας το πλυντήριο ρούχων κατά τη διάρκεια του RemoteUpdate. Διαφορετικά το RemoteUpdate διακόπτεται και δεν εγκαθίσταται.

SmartGrid

Με τη λειτουργία SmartGrid μπορείτε να ενσωματώσετε το πλυντήριό σας στα συστήματα διαχείρισης ενέργειας που υπάρχουν στο κτίριο.

Εργοστασιακή ρύθμιση: OFF

Ελεγχόμενη κατανάλ. ρεύματ

Στα προγράμματα *Ανθεκτικά*, *Χρωματιστά* και *Ευαίσθητα*, όταν η επιλογή *Ελεγχόμενη κατανάλ. ρεύματ* είναι ενεργοποιημένη εξασφαλίζεται η βέλτιστη κατανάλωση ρεύματος.

Εργοστασιακή ρύθμιση: ON

Τριφασικό ρεύμα

Η ένδειξη υπόλοιπου χρόνου εξαρτάται από τη σύνδεση ηλεκτρικού ρεύματος. Σε περίπτωση μονοφασικής σύνδεσης πρέπει η ρύθμιση να βρίσκεται στο *όχι*.

Εργοστασιακή ρύθμιση: ναι

Θέρμανση

Η θέρμανση μπορεί να απενεργοποιηθεί και σημειώνεται υπέρβαση του χρόνου αναμονής θέρμανσης. Ταυτόχρονα απενεργοποιείται η παρακολούθηση της βλάβης θέρμανσης.

Εργοστασιακή ρύθμιση: on

Νομικές πληροφορίες

Άδειες Open-Source

Εδώ μπορείτε να δείτε τις σχετικές πληροφορίες.

Πνευματικά δικαιώματα και άδειες για λογισμικό χειρισμού και συστήματος ελέγχου

Για τον χειρισμό και τον έλεγχο του μηχανήματός της η Miele χρησιμοποιεί δικό της λογισμικό ή λογισμικό τρίτων που δεν υπόκειται στους όρους της επονομαζόμενης άδειας open source. Το συγκεκριμένο λογισμικό/τα στοιχεία λογισμικού προστατεύεται/προστατεύονται από πνευματικά δικαιώματα. Υποχρεούστε να σεβαστείτε τόσο τα πνευματικά δικαιώματα της Miele όσο και αυτά των τρίτων παρόχων λογισμικού.

Επιπλέον, το συγκεκριμένο μηχάνημα περιέχει στοιχεία λογισμικού που διατίθενται υπό τους όρους της άδειας open source. Μέσω του σημείου του μενού Ρυθμίσεις | Παράμετροι μηχανήματος | Νομικές πληροφορίες | Άδειες open source του μηχανήματος, έχετε τη δυνατότητα να ανακαλέσετε τα στοιχεία λογισμικού open source που περιέχονται στο μηχάνημα, περιλαμβανομένων των σχετικών σημειώσεων για τα πνευματικά δικαιώματα, καθώς και αντίγραφα των εκάστοτε ισχυόντων όρων της άδειας και τυχόν περαιτέρω πληροφορίες. Οι ρυθμίσεις ευθύνης και εγγύησης των όρων άδειας open source, οι οποίες παρατίθενται στο συγκεκριμένο σημείο, ισχύουν αποκλειστικά σε σχέση με τους εκάστοτε κατόχους δικαιωμάτων.

Κερματοδέκτης

Για τη σύνδεση ενός κερματοδέκτη απαιτείται μια πρόσθετη μονάδα XCI-AD ή XCI-Box.

Απευθυνθείτε στο Miele Service, αν επιθυμείτε να κάνετε αλλαγές αργότερα.

Ρυθμίσεις για κερματοδέκτες

Θα πρέπει να υπάρχει συνδεδεμένος κερματοδέκτης.

- Χωρίς κερματοδέκτη
Οι επόμενες ρυθμίσεις παραλείπονται και η πρώτη θέση σε λειτουργία μπορεί να ολοκληρωθεί.
- Λειτουργία προγράμματος
Η λειτουργία πραγματοποιείται με κερματοδέκτη: Ο χρήστης αγοράζει ένα πρόγραμμα.
- Χρονολειτουργία
Η λειτουργία πραγματοποιείται με κερματοδέκτη: Ο χρήστης αγοράζει ένα πρόγραμμα με καθορισμένη διάρκεια.
- Μονάδα KOM
Η λειτουργία πραγματοποιείται με κεντρικό σύστημα ελέγχου.

Προγραμματισμοί ιδιοκτήτη

Σήμα στον κερματοδέκτη

Ρύθμιση του σήματος ανταπόκρισης του κερματοδέκτη.

- Εργοστασιακή ρύθμιση: off
- Λήξη προγράμματος
Το σήμα ανταπόκρισης πραγματοποιείται στη λήξη του προγράμματος.
- Απελευθέρωση του πλήκτρου έναρξης
Το σήμα ανταπόκρισης πραγματοποιείται μετά την ενεργοποίηση του πλήκτρου έναρξης.
- Έναρξη και τέλος προγράμματος
Το σήμα ανταπόκρισης πραγματοποιείται στην έναρξη και στη λήξη του προγράμματος.
- Το πρόγραμμα εκτελείται
Το σήμα ανταπόκρισης πραγματοποιείται μόνιμα από την έναρξη έως τη λήξη του προγράμματος.

Κλειδωμα κερματοδέκτη

Για την αποφυγή παρεμβάσεων μπορεί στη λειτουργία προγράμματος να ρυθμιστεί ένα κλειδωμα προγράμματος. Όταν ανοίξει η πόρτα του πλυντηρίου ρούχων, το πρόγραμμα διακόπτεται και το κέρμα χάνεται μετά το κλειδωμα που πραγματοποιείται.

Για να υπάρχει δυνατότητα για προσθήκη ρούχων, μπορεί να αλλάξει η χρονική στιγμή του κλειδώματος.

- OFF
- αμέσως μετά την έναρξη του προγράμματος
- 1 λεπτό μετά την έναρξη του προγράμματος
- 2 λεπτά μετά την έναρξη του προγράμματος
- 3 λεπτά μετά την έναρξη του προγράμματος (εργοστασιακή ρύθμιση)
- 4 λεπτά μετά την έναρξη του προγράμματος
- 5 λεπτά μετά την έναρξη του προγράμματος

Δωρεάν προγράμματα

Στη λειτουργία κερματοδέκτη μπορεί να καθοριστεί αν το πρόγραμμα Άντληση/στύψιμο μπορεί να χρησιμοποιηθεί δωρεάν.

Εργοστασιακή ρύθμιση: OFF

Σβήσιμο σήματος εξόφλησης

Το «σήμα πληρωμής» σε λειτουργία κερμάτων μπορεί να διατηρηθεί μέχρι τη λήξη του προγράμματος ή να απορριφθεί μετά από 5 λεπτά χωρίς έναρξη προγράμματος.

Εργοστασιακή ρύθμιση: off

χρόν αποκλυδων κερματοδέκτη

Στη λειτουργία με κέρματα μπορεί να ρυθμιστεί ο ελάχιστος χρόνος παρουσίας του σήματος πληρωμής.

- Εργοστασιακή ρύθμιση: σύντομος
Για κερματοδέκτες, στους οποίους το κέρμα που πέφτει δημιουργεί το σήμα πληρωμής.
- παρατεταμένος
Για κεντρικά συστήματα ελέγχου που λειτουργούν κατά βάση με 230 V.

ΟΙΚΙΑΚΕΣ ΣΥΣΚΕΥΕΣ

Πλυντήρια-στεγνωτήρια-σιδερωτήρια ρούχων, ηλεκτρικές σκούπες, πλυντήρια πιάτων, ψυγεία, οριζόντιοι καταψύκτες, συντηρητές κρασιών, κουζίνας, εστίες ηλεκτρικές ή αερίου, απορροφητήρες κουζίνας, φούρνοι μικροκυμάτων, φούρνοι ατμού, καφετιέρες.

ΕΠΙΠΛΑ ΚΟΥΖΙΝΑΣ

Συγκροτήματα επίπλων κουζίνας
και όλοι οι τύποι εντοιχιζόμενων ηλεκτρικών συσκευών.

ΕΠΑΓΓΕΛΜΑΤΙΚΕΣ ΣΥΣΚΕΥΕΣ

Επαγγελματική φροντίδα ιματισμού: πλυντήρια-στεγνωτήρια-σιδερωτήρια. Πλυντήρια πιάτων, πλυντήρια ποτηριών, ειδικά πλυντήρια για καθαρισμό και απολύμανση ιατροτεχνολογικών προϊόντων και σκευών εργαστηρίων.

ΑΘΗΝΑ
ΚΕΝΤΡΙΚΑ ΓΡΑΦΕΙΑ – ΕΚΘΕΣΗ
Λεωφ. Μεσογείων 257
15451 Ν. Ψυχικό

801 222 4444 (αστική χρέωση πανελλαδικά)
210 679 4444 (από κινητό)

Fax: 210 679 4400
e-mail: miele@miele.gr
www.miele.gr

Υποκ/μα Κύπρου:
MIELE GALLERY
Λεωφ. Γρίβα Διγενή 46
1080 Λευκωσία

Τηλ.: (+357) 22 451 999
Service: 8000 2 999 (χωρίς χρέωση)
Fax: (+357) 22 451 909



Miele & Cie. KG
Carl-Miele-Straße 29, 33332 Gütersloh, Germany

PWM 506 Mop Star 60

el-GR

M.-Nr. 11 881 260 / 00