

Tisztítás és ápolás

Központi kifolyó tisztítása

A központi kifolyó nemesacél burkolatát kizárólag **kézzel** tisztítsa.

- Nyissa ki a készülék ajtaját.

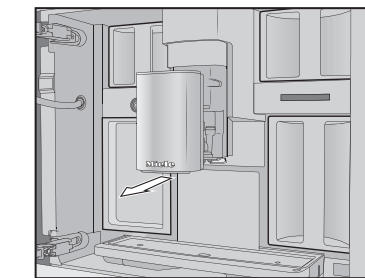

- Vegye le a központi kifolyó nemesacél burkolatát, és tisztítsa meg a burkolatot.

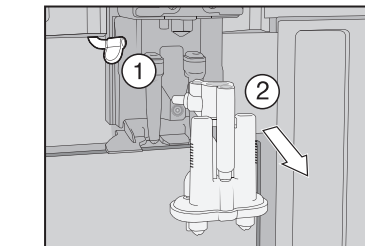

- Oldja le a tejevezetékét a kifolyóegységről ①. Lefelé húzva vegye ki a kifolyóegységet ②.

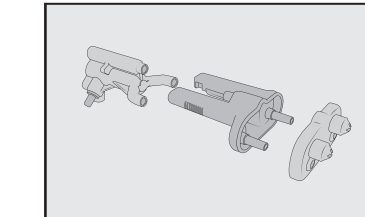

- Szedje szét a kifolyóegységet három részre.
- Alaposan tisztítson meg minden alkatrészt. Tisztítsa meg a központi kifolyó felületét egy nedves törölkendővel.
- Rakja össze ismét a kifolyóegységet.

- Tolja vissza a kifolyóegységet a központi kifolyóba, és tegye vissza a nemesacél burkolatot.
- Hagyja jóvá az üzenetet az **OK** gombbal.

A főzőmű kivétele és kézzel való megtisztítása

A főzőművet kizárólag kézzel, meleg vízzel, **tisztítószert nélkül** tisztítsa meg.

- Nyissa ki a készülékajtót és vegye ki a víztartályt.

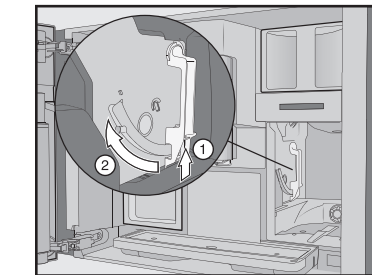

- Nyomja meg a gombot alul a főzőmű fogantyújánál ①, és közben fordítsa el a fogantyút előre ②.

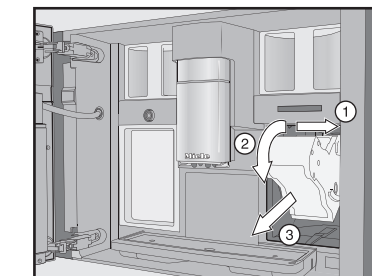

- Húzza a főzőművet először oldalra ① és azután előre kifelé ②. Billentse a főzőművet előre ③.

Miután kihúzta a főzőművet, ne változtasson a főzőmű fogantyújának pozícióján.

- Tisztítsa meg a főzőművet kézzel, folyó meleg vízzel.

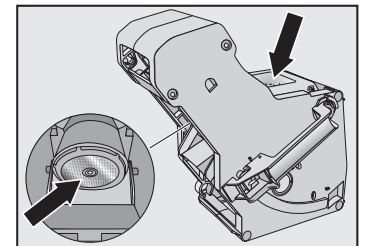

- Dörzsölje le a kávémaradványokat a szűrőről (nyíl).

- Szárítsa meg a főzőmű tölcsérjét.
- Tisztítsa meg gondosan a kávéfőző belső terét.

- Tolja be a főzőművet a kávéfőzőbe.

- Reteszelve be a főzőművet: tartsa nyomva a főzőmű fogantyúja alatti gombot, és közben fordítsa el a fogantyút jobbra.

- Zárja be a készülék ajtaját.

- Kövesse a kijelző további utasításait. Az öblítés után a folyamat befejeződik.

"Készülék vízkömentesítése" ápolóprogram

Két vízkömentesítő tablettára van szüksége a vízkömentesítéshez.

A kijelzőn megjelenik a Készülék vízkömentesítése üzenet.

- Érintse meg az **OK** gombot.

Elindul az ápolóprogram.

- Kövesse a kijelzőn megjelenő utasításokat.

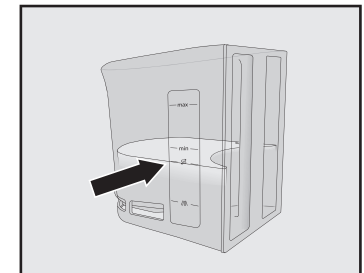

- Langyos vízzel töltsen fel a víztartályt a **☞** vízkömentesítés jelölésig.

- Tegyen **két** vízkömentesítő tablettát a vízbe.

- Helyezze be újból a víztartályt.

- Kövesse a kijelző további utasításait. Ha a kijelzőn a "Víztartály kiöblítése és feltöltése friss vízzel a **☞** vízkömentesítési jelölésig" jelenik meg:

- Gondosan öblítse ki a víztartályt tiszta vízzel. Töltsön be a **☞** vízkömentesítő jelzésig tiszta ivóvizet.

Az öblítés után befejeződik a vízkömentesítési folyamat.

Italok áttekintése

Kávéitalok

- A **Ristretto** egy intenzív, erős espresso. Ugyanolyan mennyiségű örölt kávé hozzáadásával készül, mint az espresso, csak nagyon kevés vízzel.

- Az **espresso** nagyon erős, zamatos kávé sűrű, mogyoróbarna habréteggel (Crema).

- A **kávé** abban különbözik az espressótól, hogy több vízzel készül, és másként pörkölnek meg a kávészemeket.

- A **hosszú kávé** egy jóval több vízzel készült kávé.

- A **long black** forró vízből és két adag espresso-ból készül.

- A **Caffè americano** azonos mennyiségű espresso-ból és forró vízből készül. Először az espresso készül el, utána pedig forró víz kerül a csészébe.

Tejes kávéitalok

- A **Cappuccino** kb. kétharmad rész tejjel és egyharmad rész espresso-ból áll.

- A **Latte macchiato** egyharmad rész forró tejből, egyharmad rész tejjel és egyharmad rész espresso-ból áll.

- A **Caffè latte** kávéból és forró tejből készül.

- A **Cappuccino italiano** ugyanolyan arányban tartalmaz tejjel és espressót, mint a cappuccino. A különbség az, hogy először az espresso készül el, utána a tejhab.

- Az **Espresso macchiato** kis tejhabréteggel elkészített espresso.

- A **Flat white** a Cappuccino különleges változata: az espresso lágyan habosított tejjel készül, intenzív kávéaromájú.

- A **Café au lait** egy francia kávéspecialitás kávéból és tejjel. A Café au lait italt általában egy tálkában szolgálják fel.

Teaitalok

(Forró víz a mindenkori optimális hőmérsékleten)

- Fehér tea

- Japán tea

- Zöld tea

- Gyógytea

- Gyümölcs tea

- Fekete tea

- A **Chai Latte** egy tejjel készült teaspecialitás.

Egyéb italok

- Forró tej

- Tejhab

- Forró víz

- Meleg víz

Kanna funkció

(3-8 csésze választható)

- Kávészakka

- Teáskanna minden tea fajtához

Kávéiz az ön kívánságai szerint

A paraméter kijelzése és módosítása

Minden italhoz módosíthatja a mennyiséget.

Minden kávéitalhoz egyedileg tudja állítani az őrési mennyiséget, a forrázási hőmérsékletet és az előforrázást.

- Érintse meg az **☞** érintőgombot.

- Válasszon ki egy italt, és hagyja jóvá az **OK** gombbal.

- Érintse meg az "Italparaméterek" lehetőséget.

Kijelzésre kerülnek azok a paraméterek, amelyeket ennél az italnál módosíthat.

Az első sorban az **Italmennyiség** menüpont kerül kijelzésre. Ha kiválasztja az **Italmennyiség** lehetőséget, és az **OK** gombbal jóváhagyja, azonnal elindul az italkészítés.

- Válassza ki a kívánt paramétert, és módosítsa a beállítást tetszés szerint.

- Hagyja jóvá az **OK** gombbal.

Italmennyiség

Minden kávéital, forró víz, teafajta és tejes italok tekintetében módosíthatja az italmennyiséget.

- Tegyen egy csészét a központi kifolyó alá.

- Válassza ki az **Italmennyiség** lehetőséget, és hagyja jóvá az **OK** gombbal.

Az ital készítése elindul és a kijelzőn a **Mentés** jelenik meg.

- Ha a csésze az ön kívánsága szerint töltve, érintse meg az **OK** gombot.

Ha a tejjel vagy forró vízzel készült kávéitaloknál akarja módosítani az italmennyiséget, a készülék az elkészítés során egymás után elmenti az ital alkotóelemeit.

Performance mód

Kedvenc kávéinak megfelelően kiválaszthatja a **Beállítások** | **Performance** üzemmód alatt a **hozzállító** módot. Az energifogyasztás a kiválasztott módtól függően különböző.

- **Eco mód:** ez egy energiatakarékos üzemmód.

- **Barista mód:** ez a mód espresso-hoz és kávé italokhoz van optimalizálva.

- **Latte mód:** ebben az üzemmódban a tejjel készült italokat jelentősen gyorsabban lehet elkészíteni.

Továbbá a **Party mód** ritka, intenzív használathoz, pl családi ünnepekhöz aktiválhatja (lásd a Használati útmutatót).

Beállítások

Beállítások kijelzése és módosítása

- Érintse meg az **☞** érintőgombot.

- Válassza ki a **Beállítások** | **lehetőséget** és érintse meg az **OK** gombot.

- Válassza ki azt a menüpontot, amelyet megjeleníteni vagy módosítani szeretne. Érintse meg az **OK** gombot.

- Módosítsa igény szerint a beállítást, és nyugtázza az **OK** gombbal.

A gyári beállítások **dőlt** betűvel vannak jelölve.

Nyelv

- deutsch | ... további nyelvek

- Ország

Pontos idő

- Kijelző: be | ki | éjszakai lekapcsolás

- Időformátum: 24 ó | 12 ó (de/du)

- beállítás

Dátum

- beállítás

Időzítő

- 1. időzítő: Bekapcsolás időpontja | Kikapcsolás időpontja

- 2. időzítő: Bekapcsolás időpontja | Kikapcsolás időpontja

- lekapcsolás (0:20)

TeaTimer

- automatikus | kézi

Hangerő

- hangjelzések

- gombhangok

- üdvözlő dallam: be | ki

Kijelző

- Fényerő

- QuickTouch: be | ki

Világítás

- Készülék bekapcsolva

- Készülék kikapcsolva: lekapcsolás

Továbbá beállíthatja a kikapcsolt készülékhez, hogy milyen időtartam után kapcsoljon ki a világítás.

Infó

- Ital adagok (Adagok összesen | Kávéitalok összesen | ...)

- Hátralévő adagok az ápolóprogramig: Készülék vízkömentesítése | Főzőmű zsirtalanítása

Friss víz (CVA 7445)

- be | ki

Tengerszint feletti magasság

- 0–250 m, 251–500 m, ...

Performance mód

- *Eco mód* | Barista mód | Latte mód | Party mód

A Party mód egy Performance mód a kávéfőző ritka, intenzív használatához (lásd a Használati útmutatót).

Vízkeménység

- Összkeménység

- Gyárilag 21 °dH van beállítva.

Üzembehelyezési zár

- be | ki

Az üzembehelyezési zár bekapcsolása esetén a Bekapcsolás időpontja időzítő deaktiválva van.

Miele@home

- beállítás | kikapcsolás/bekapcsolás | csatlakozási állapot | új beállítás

* Egyes menüpontok akkor jelennek meg, ha a Miele@home-ot beállították, és a kávéfőző adott esetben össze van kapcsolva egy Wi-Fi hálózattal.

Távvezérlés

- be | ki

RemoteUpdate

- be | ki

Szoftver verzió

- A vevőszolgálat részére.

Kereskedők

- Bemutató mód: be | ki

Gyári beállítások

- Készülék beállítások: visszaállítás | visszaállítás mellőzése

A nyelv, a pontos idő, az italkészítések száma, a Miele@home beállítások nem kerülnek visszaállításra.

Miele

Rövid használati utasítás Kávéfőző



Ez a rövid használati utasítás **nem** helyettesíti a használati utasítást. Szükséges, hogy megismerje a kávéfőző kezelését. Ezért figyelmesen olvassa el a használati utasítást, és vegye figyelembe a biztonsági útmutatásokat és figyelmeztetéseket.

Kezelés

Kezelő- és kijelzőelemek

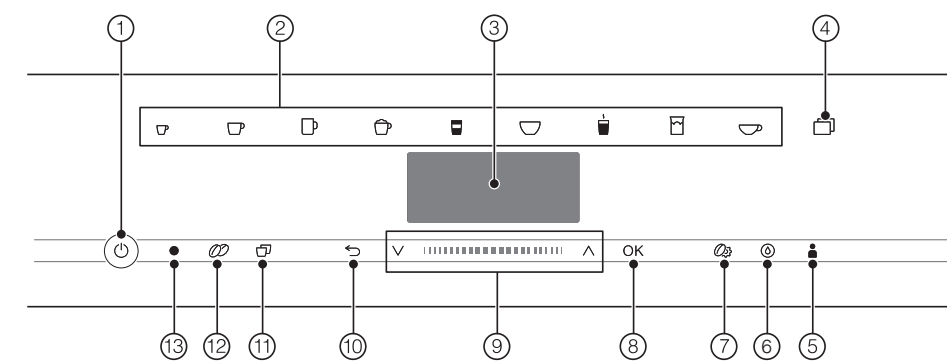

- 1 Be/Ki gomb
- 2 Italgomb
- 3 Kijelző
- 4 Érintőgomb
- 5 Profilok érintőgomb
- 6 Ápolás érintőgomb
- 7 Paraméter érintőgomb
- 8 OK érintőgomb
- 9 Navigációs felület nyilgombokkal
- 10 "Vissza" érintőgomb
- 11 „2 adag” érintőgomb
- 12 „DoubleShot” érintőgomb
- 13 Optikai interfész (csak a Miele ügyfélszolgálat számára)

Az ital piktogramok jelentése

- Espresso
- Kávé
- Hosszú kávé
- Cappuccino
- Latte macchiato
- Café Latte
- Forró tej
- Tejhab
- Teavíz

Kezelési elv

Az érintőgombok ujjal történő megérintésével kezelheti a kávéfőzőt.

Italmenü

Az italmenüben van, ha a kijelzőn a következő jelenik meg: Ital választása

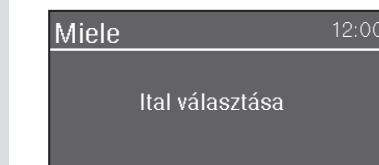

További italokat a Továbbiak (érintőgomb) menüben talál.

Navigációs felület

Ha egy menüpontot szeretne kiválasztani, érintse meg a V/\ nyilgombokat, amíg a kívánt menüpont világos háttérű nem lesz.

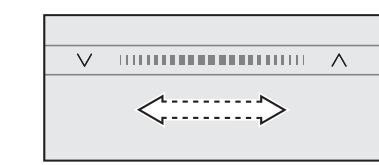

A gyorsabb lapozáshoz simítson a nyilak közötti felületen jobbra vagy balra.

Amint egy olyan érték, üzenet vagy egy beállítás megjelenik, amit jóváhagyhat, az OK érintőgomb narancs színnel világít.

A kiválasztás megerősítéséhez érintse meg az OK érintőgombot.

Egy menü előhívása és navigálás egy menüben

Egy menü előhívásához érintse meg a megfelelő érintőgombot, pl. az érintőgombot.



Az adott menüben műveleteket indíthat el vagy beállításokat módosíthat. Egy oszlop a kijelző jobb oldalán mutatja, hogy további opciók vagy további szöveg következnek.

A ✓ pipáról ismerheti fel egy választási listában, hogy melyik beállítás van aktuálisan kiválasztva.

Kilépés a menüből vagy a művelet megszakítása

Az aktuális menüből való kilépéshez érintse meg az "Vissza" érintőgombot.

Vagy érintse meg újra a narancs színnel világító érintőgombot az ital menübe való visszatéréshez.

Név megadása

A navigációs felület segítségével adja meg a betűket és a számokat. Kiválaszthatja a nagy- és kisbetűket is.

Tipp: rövid, lényegre törő neveket válasszon.

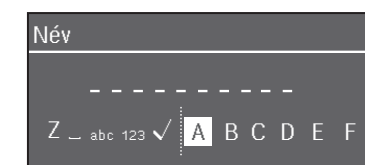

Egy karakter megadásához jelöljön ki egy karaktert, és hagyja jóvá az OK gombbal.

Egy karakter törléséhez érintse meg az "Vissza" érintőgombot.

A név elmentéséhez válassza ki a ✓ pipát, és hagyja jóvá az OK gombbal.

Leírás

Külső nézet

- 1 Be/Ki gomb
- 2 Kezelőpanel
- 3 Ajtófogantyú
- 4 Állítható magasságú központi kifolyó világítással
- 5 Cseppfogó lemez
- 6 Tejtartály

Belső nézet

- 1 Szemeskávétartály
- 2 Tejszelep
- 3 Állítható magasságú központi kifolyó világítással
- 4 Őrési fokozat beállítása
- 5 Szemeskávétartály
- 6 Szellőző
- 7 Víz tartály
- 8 Cseppfogó tálca fedéllel
- 9 Főzőmű
- 10 Zacctartály
- 11 Ápolóedény
- 12 Csepptálca

KEZELÉS

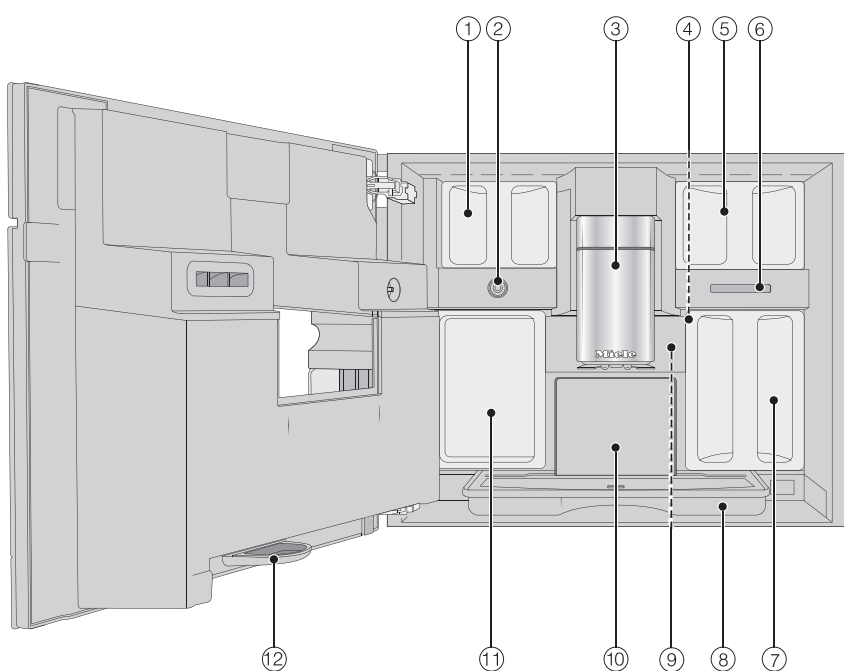
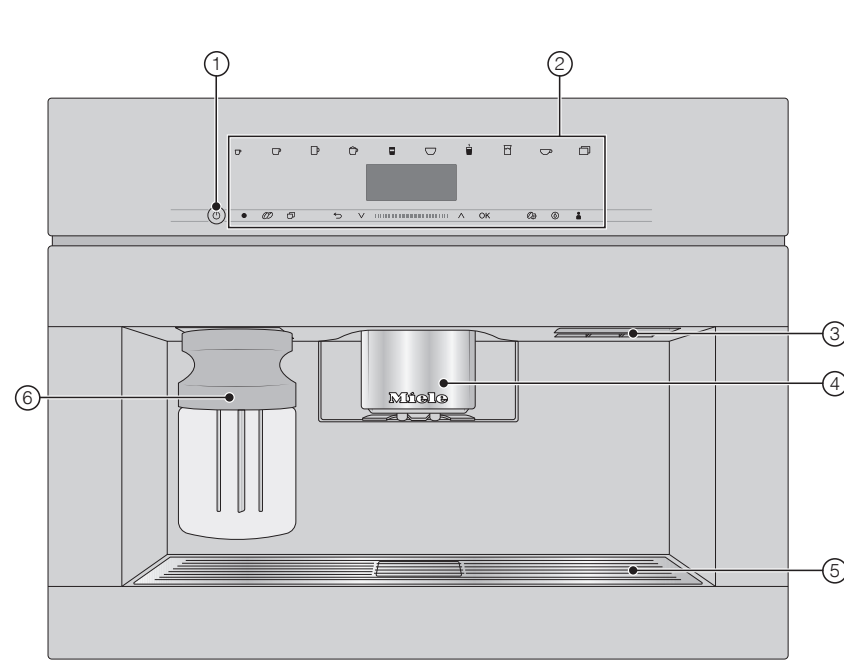

Előkészítés

A víztartály feltöltése

- Nyissa ki a készülék ajtaját.

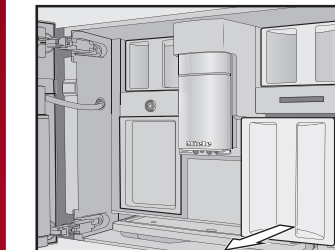

- Húzza ki a víztartályt előre felé.
- Töltsön hideg, friss ivóvizet a víztartályba a „max.” jelöléssel.
- Tolja be a víztartályt a kávéfőzőbe, és zárja be a készülékajtaját.

A szemeskávétartály feltöltése

Kizárólag pörkölt szemes kávéval töltsön a szemeskávétartályba.

- Nyissa ki a készülék ajtaját.

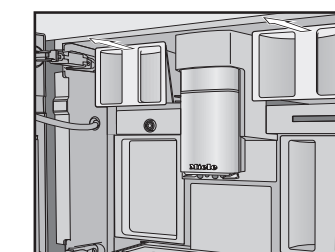

- Húzza ki a szemeskávétartályokat, és vegye le a fedeleket.
- Töltsön be szemes kávéval a szemeskávétartályokba, és zárja le a tartályokat a fedelekkel.
- Tolja be a szemeskávétartályokat teljesen a kávéfőzőbe.
- Zárja be a készülék ajtaját.

Italok készítése

Ital készítése

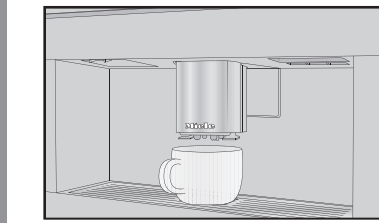

- Tegyen egy csészét a központi kifolyó alá.
- Érintse meg a kívánt ital érintőgombját.

Italkészítés megszakítása

- Érintse meg ismét a narancs színnel világító piktogramot.

Ha több összetevőből álló italt készít, pl. Latte macchiato-t, az egyes összetevők elkészítését idő előtt megszakíthatja.

- Érintse meg az OK gombot, ha megjelenik a kijelzőn az **Állj**.

DoubleShot

A különösen erős, aromás kávéital elkészítéséhez válassza ki a "DoubleShot" funkciót. A forrázási folyamat felétől a készülék újra kávébabot őröl és forráz.

- A kávéital elkészítésekor érintse meg az **OK** érintőgombot.

Két adag elkészítése (érintőgomb)

Ha egyszerre akar két csészét megtölteni:

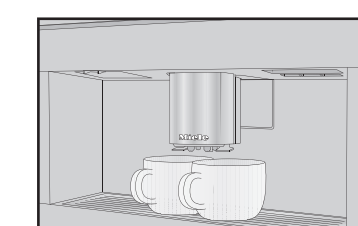

- Tegyen egy-egy csészét a központi kifolyó egy-egy fúvókája alá.
- Egy ital elkészítésekor érintse meg az **OK** érintőgombot.

A tejtartály használata

A tejtartályban a tej nem kerül hűtésre. Ezért tegye a tejtartályt hűtőszekrénybe, ha hosszabb ideig nem használ fel tejet. Csak hideg tejet (< 10 °C) lehet jól felhabosítani.

- A tejtartályt max. 2 cm-rel a perem alatt tölts fel tejjel.

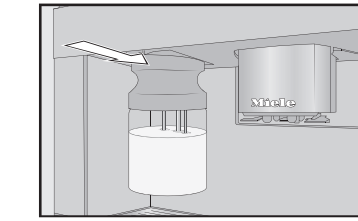

- Előlről tolja be a tejtartályt a kávéfőzőbe, amíg be nem kattann.

Most már készíthet tejes italokat.

Teakészítés

A forró víz optimális hőmérsékleten készül a különböző teafajtákhoz.

A különböző teafajták menüje megjelenik, ha megérinti az **OK** érintőgombot.

- Tegye az előkészített teaszűrőt vagy a teafiltert a teáscsészébe.
- Tegyen egy teáscsészét a központi kifolyó alá.

- Válassza ki a kívánt teafajtát, és hagyja jóvá az **OK** gombbal.

A forró víz belefolyik a teáscsészébe.

- A kívánt ázási idő után vegye ki a teafiltert vagy a teaszűrőt.

Tipp: ha teavizet készít, a TeaTimer funkcióval elindíthat egy stoppert (lásd a Használati útmutatót).

Kanna funkció

A kanna funkcióval egymás után automatikusan több csésze kávéval vagy teával készíthet el (legfeljebb 1 liter). Legfeljebb nyolc csészényi italt készíthet így el.

Kanna készítés

Az ital menü megjelenik.

- Helyezzen egy kellő nagyságú edényt a központi kifolyó alá.

- Válassza ki a kívánt kanna funkciót:
 - **Kávéskanna:** érintse meg az **OK** érintőgombot, és válassza a Kávéskanna lehetőséget. Hagyja jóvá az **OK** gombbal.
 - **Teáskanna:** érintse meg az **OK** ital gombot, és válassza ki a Teáskanna lehetőséget.

- Válassza ki a kívánt csészeszámot (3-8).

- Kövesse a kijelzőn megjelenő utasításokat.

Szakértői üzemmód

A Szakértői üzemmód (Beállítások | Szakértői üzemmód) funkcióval italkészítés közben módosíthatja az italmennyiséget.

A beállítást a készülék **nem** menti, és az csak az aktuális italkészítésre érvényes.

Gyárilag a szakértői üzemmód ki van kapcsolva.

Italmennyiség beállítása

Az italmennyiség csak az egyes italkészítési fázisok alatt módosítható.

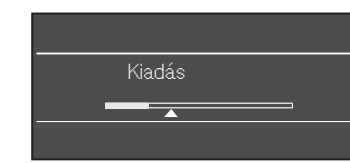

- Italkészítés közben: csúsztassa el a navigációs felületen a szabályozót (kis háromszög) kívánság szerint.

Tisztítás és ápolás

Vegye figyelembe a használati utasításban a tisztításra és ápolásra vonatkozóan megadott részletes információkat. Tisztítsa meg gondosan és rendszeresen a kávéfőzőt.

Ajánlott tisztítási időközök	Mit kell megtisztítanom/ápolnom?
Naponta (a nap végén)	<ul style="list-style-type: none"> – Tejtartály és fedél – Tejszelep – Víz tartály – Cseppfogó lemez – Cseppfogó tálca és zacctartály
Hetente 1-szer (erős szennyezettség esetén gyakrabban)	<ul style="list-style-type: none"> – Központi kifolyó – Csészeperem-érzékelő szenzor – Belső tér – Főzőmű – Csepptálca – A készülék előlapja
Havonta 1-szer	<ul style="list-style-type: none"> – Szemeskávétartály
Igény szerint/a kijelző utasítása szerint	<ul style="list-style-type: none"> – Tejvezeték – A főzőmű zsirtalanítása – Készülék vízkömentesítése

Kézi tisztítás vagy tisztítás mosogatógépben

- | | |
|---|--|
| <p>Csak kézzel:</p> <ul style="list-style-type: none"> – A központi kifolyó nemesacél burkolata – Főzőmű – Szemeskávétartály és fedél | <p>Mosogatógépben tisztítható:</p> <ul style="list-style-type: none"> – Cseppfogó tálca, fedél és zacctartály – Cseppfogó lemez – Központi kifolyó (nemesacél burkolat nélkül) – Tejtartály és fedél – Csészeperem-érzékelő szenzor – Csepptálca – Ápolóedény – Víz tartály |
|---|--|

ITALOK KÉSZÍTÉSE