

## Instruções de utilização e montagem Aparelhos de frio



Antes da montagem, instalação e colocação em funcionamento, é **imprescindível** que leia as instruções de utilização e montagem. Desta forma, não só se protege, como também evita danos.

# Índice

---

<b>Medidas de segurança e precauções</b> .....	<b>4</b>	<b>Ligar e desligar o aparelho</b> .....	<b>37</b>
<b>Sustentabilidade e proteção do ambiente</b> .....	<b>14</b>	Antes da primeira utilização .....	37
Como poupar energia.....	15	Ligar o aparelho de frio .....	37
<b>Instalação</b> .....	<b>16</b>	Ligar o aparelho de frio .....	37
Local de instalação.....	16	Desligar o aparelho de frio.....	37
Requisitos de ventilação e exaustão.....	17	No caso de ausência prolongada .....	37
Instalação de vários aparelhos de frio lado a lado.....	17	Requisitos para a ligação em rede ..	38
Instalação Side-by-Side .....	18	Ligar em rede pela 1.ª vez.....	38
Troca do sentido de abertura da porta .....	18	Efetuar Scan & Connect.....	38
Encomenda de instruções de montagem impressas.....	18	<b>Utilizar</b> .....	<b>39</b>
Instalar o aparelho de frio.....	18	A temperatura correta .....	39
Alinhar o aparelho de frio .....	19	Indicação de temperatura .....	39
Integrar o aparelho de frio numa bancada de cozinha .....	19	Regular a temperatura .....	39
Dimensões do aparelho.....	22	Valores de regulação possíveis... ..	39
Ligação elétrica .....	28	Arrefecimento rápido e DynaCool ...	40
<b>Descrição do aparelho</b> .....	<b>29</b>	Armazenar alimentos no compartimento frigorífico .....	41
Vista geral do aparelho .....	29	Várias zonas de refrigeração .....	41
Painel de comandos com visor .....	31	Armazenar os alimentos embalados ou sem estarem embalados? .....	42
Modo de regulação  .....	31	Colocar os alimentos na gaveta DailyFresh.....	42
Arrumação interior.....	33	Gaveta DailyFresh .....	42
Espaço para um tabuleiro .....	33		
Mudar a posição da prateleira da porta/compartimento para garrafas.....	33		
Ajustar a prateleira.....	33		
Deslocar a prateleira divisível ....	34		
Ajustar a prateleira divisível.....	34		
Alterar a posição da prateleira para garrafas .....	34		
Alterar o posicionamento do filtro Active AirClean.....	34		
Acessórios fornecidos em conjunto .....	35		
Acessórios opcionais .....	36		

<b>Regulações suplementares .....</b>	<b>44</b>	<b>Serviço de assistência técnica .....</b>	<b>65</b>
Explicações sobre as respetivas regulações.....	44	Contacto no caso de avarias .....	65
Modo Festa  .....	44	Base de dados EPREL.....	65
Modo Férias  .....	44	Garantia.....	65
Ligar a função de bloqueio  /  .....	44	<b>Informações .....</b>	<b>66</b>
Modo Sabbat  .....	45	Declaração de Conformidade .....	66
Alterar o período de tempo até o alarme de porta aberta soar  .....	46	Direitos de autor e licenças .....	66
Ligação em rede.....	46		
Alterar o volume dos sinais sonoros e de alarme  /  .....	48		
Alterar a luminosidade do visor  .....	48		
Desativar o modo de demonstração  .....	49		
Repor as regulações de fábrica  .....	49		
Informações  .....	49		
Indicador de substituição do filtro de odores  .....	49		
Modo de limpeza  .....	50		
<b>Limpeza e manutenção .....</b>	<b>51</b>		
Descongelar .....	51		
Indicações sobre o produto de limpeza .....	51		
Preparar o aparelho de frio para a limpeza.....	52		
Limpar interior.....	52		
Lavar os acessórios à mão ou na máquina de lavar louça .....	52		
Remover e desmontar os acessórios para a limpeza.....	53		
Limpeza do aparelho e paredes laterais.....	55		
Limpar a junta da porta.....	56		
Limpar as aberturas de ventilação ..	56		
Depois da limpeza.....	56		
<b>Resolver problemas .....</b>	<b>57</b>		
Iluminação interior.....	62		
Causa dos ruídos .....	63		

## Medidas de segurança e precauções

Este aparelho de frio cumpre as normas de segurança em vigor. A utilização inadequada pode, contudo, resultar em lesões nas pessoas e danos materiais.

Leia as instruções de utilização e montagem atentamente antes de colocar o aparelho de frio em funcionamento. Contêm informações importantes sobre a instalação, segurança, utilização e manutenção. Desta forma, não só se protege, como também evita danos no aparelho de frio.

Conforme a norma CEI 60335-1, a Miele chama expressamente a atenção para o facto de que as informações disponíveis relacionadas à instalação do aparelho de frio, assim como as indicações de segurança e avisos devem ser obrigatoriamente lidos e cumpridos.

A Miele não assume qualquer responsabilidade por danos ocorridos devido à inobservância destas indicações.

Guarde as instruções de utilização e montagem. Entregue as instruções de utilização e montagem a um futuro proprietário.

### Uso adequado

▶ O aparelho de frio destina-se a uso doméstico e em condições de instalação equiparáveis ao uso doméstico como, por exemplo, em lojas, escritórios e condições de trabalho similares:

- em propriedades agrícolas;
- de clientes em hotéis, motéis, pousadas e outros ambientes domésticos típicos.

Este aparelho de frio não se destina a ser utilizado no exterior.

▶ Utilize o aparelho de frio somente no contexto doméstico habitual para arrefecer e armazenar alimentos.

O aparelho de frio não é adequado para congelar alimentos.

Quaisquer outras utilizações não são permitidas.

▶ O aparelho de frio não é adequado para armazenamento e refrigeração de medicamentos, plasma sanguíneo, preparados laboratoriais ou matérias e produtos semelhantes submetidos aos regulamentos de dispositivos médicos. O uso inadequado do aparelho de frio pode ter como resultado danos ou a deterioração dos produtos armazenados. Além disso, o aparelho de frio não se destina a funcionar em áreas potencialmente explosivas.

A Miele não se responsabiliza por danos causados pelo uso inadvertido ou por utilização incorreta.

## Medidas de segurança e precauções

▶ As pessoas (incluindo as crianças) que, devido às suas capacidades físicas, sensoriais ou psíquicas ou ainda por inexperiência ou desconhecimento, não estejam em condições de utilizar o aparelho de frio com segurança, terão de estar sob vigilância durante a utilização.

Estas pessoas só podem utilizar o aparelho de frio sem serem vigiadas se lhes foi explicado o seu funcionamento de forma que o possam utilizar com segurança e tenham capacidade para reconhecer os perigos daí resultantes.

### Crianças em casa

▶ As crianças menores de 8 anos devem ser mantidas afastadas do aparelho de frio, a menos que sejam continuamente supervisionadas.

▶ As crianças a partir de oito anos de idade só podem utilizar o aparelho sem serem vigiadas se lhes foi explicado o seu funcionamento de forma que o possam utilizar com segurança. As crianças devem ter capacidade para reconhecer e compreender o perigo de uma utilização incorreta.

▶ As crianças não devem efetuar trabalhos de limpeza ou manutenção no aparelho sem serem vigiadas.

▶ Vigie as crianças que estejam perto do aparelho. Não permita que as crianças brinquem com o aparelho.

▶ Risco de asfixia. Ao brincar com o material da embalagem (p. ex., películas), as crianças podem embrulhar-se ou tapar a cabeça com o material da embalagem e asfixiar. Mantenha o material da embalagem fora do alcance das crianças.

### Segurança técnica

▶ O circuito de refrigeração foi testado quanto a fugas. O aparelho de frio cumpre as normas de segurança vigentes e as diretivas da UE.



Se o circuito de refrigeração estiver danificado, o refrigerante e o óleo podem escapar e incendiar-se.

▶ Aviso: perigo de incêndio/materiais inflamáveis. Este símbolo encontra-se no compressor e indica materiais inflamáveis. Não retire este autocolante.

## Medidas de segurança e precauções

---

O refrigerante contido (informações na placa de características) é ecológico, mas inflamável.

A utilização deste refrigerante ecológico causa, em parte, um aumento do ruído operacional. Além do ruído de funcionamento do compressor, pode ocorrer ruído do fluxo em todo o circuito de refrigeração. Infelizmente, esses efeitos são inevitáveis, mas não afetam o desempenho do aparelho de frio.

Ao transportar e montar/instalar o aparelho de frio, certifique-se de que nenhuma peça do circuito de refrigeração é danificada. Um refrigerante projetado pode provocar lesões oculares e o refrigerante que escapa pode se incendiar.

No caso de danos:

- Evite chamas abertas ou fontes de ignição.
- Desligue o aparelho de frio da rede elétrica.
- Proceda durante alguns minutos ao arejamento do local onde o aparelho de frio está instalado.
- Contacte o serviço de assistência técnica.

▶ Quanto maior a quantidade de produto refrigerante num aparelho de frio, maior deve ser o espaço em que o aparelho é instalado. No caso de eventual fuga, em espaços demasiados pequenos pode formar-se uma mistura de ar/gás inflamável. Por cada 8 g de produto refrigerante tem de existir um espaço mínimo de 1 m<sup>3</sup>. A quantidade de produto refrigerante está indicada na placa de características na parte interna do aparelho de frio.

▶ Se as secções transversais de ventilação e exaustão estiverem tapadas ou obstruídas, pode formar-se uma mistura inflamável de ar/gás em caso de danificação do circuito de refrigeração. Respeite rigorosamente as secções transversais de ventilação e exaustão indicadas. As secções transversais de ventilação e exaustão não podem ser tapadas ou obstruídas.

▶ Os dados sobre a ligação elétrica (segurança, tensão e frequência) mencionados na placa de características do aparelho devem corresponder à tensão da rede elétrica, para que sejam evitadas avarias no aparelho.

Compare estes dados antes de efetuar a ligação. Em caso de dúvida consulte um electricista qualificado.

## Medidas de segurança e precauções

---

- ▶ A segurança elétrica do aparelho só está garantida se a ligação à corrente for efetuada por meio de uma tomada com contacto de segurança. Este requisito fundamental de segurança deve existir. Em caso de dúvida contacte um electricista e mande rever a instalação elétrica.
- ▶ É possível um funcionamento temporário ou permanente num sistema de alimentação energética autossuficiente ou não-síncrono de rede (por ex. microrredes, sistemas de reserva). O pré-requisito para o funcionamento é que o sistema de alimentação elétrica esteja em conformidade com as especificações da EN 50160 ou comparável. As medidas de proteção previstas na instalação doméstica e neste produto Miele devem também ser asseguradas na sua função e modo de funcionamento em funcionamento isolado ou em funcionamento não-síncrono ou ser substituídas por medidas equivalentes na instalação. Como descrito, por ex., na publicação atual do VDE-AR-E 2510-2.
- ▶ Para que, em caso de emergência, o aparelho de frio possa ser desligado rapidamente da corrente elétrica, a tomada deve ficar instalada em local acessível e nunca atrás do aparelho.
- ▶ Se o cabo de alimentação estiver danificado, desligue imediatamente o aparelho de frio da rede elétrica. Contacte o serviço de assistência técnica.
- ▶ Um cabo de alimentação danificado só pode ser substituído por um cabo de alimentação especial do mesmo tipo (pode ser obtido na loja online da Miele ou no serviço de assistência técnica da Miele). Por motivos de segurança, a substituição só pode ser efetuada por um técnico qualificado ou pelo serviço de assistência técnica da Miele.
- ▶ Tomadas múltiplas ou um cabo de prolongamento não garantem a segurança necessária (risco de incêndio). Não utilize estes dispositivos para ligar o aparelho à corrente elétrica.
- ▶ Se a humidade entrar em contacto com os componentes elétricos ou com o cabo de alimentação poderá causar curto-circuito. Por este motivo, o aparelho de frio não deve funcionar em espaços húmidos (p. ex., garagem, lavandarias, etc.).
- ▶ Este aparelho não pode ser utilizado em unidades móveis (por ex. embarcações).

## Medidas de segurança e precauções

---

- ▶ Danos no aparelho podem pôr a sua segurança em risco. Verifique se há algum dano visível. Nunca ponha um aparelho com defeito em funcionamento.
- ▶ Este aparelho de frio não se destina a ser utilizado como aparelho de encastrar.
- ▶ Ao instalar ou ao efetuar trabalhos de manutenção ou de reparação deverá desligar o aparelho da corrente elétrica. O aparelho só está desligado da corrente elétrica quando:
  - os disjuntores do quadro elétrico estiverem desligados; ou
  - os fusíveis roscados da instalação elétrica estiverem completamente desaparafusados; ou
  - o cabo de ligação à corrente estiver desligado da tomada. Não puxe pelo cabo de ligação, mas sim pela ficha para o desligamento da corrente.
- ▶ Os trabalhos de instalação e manutenção ou as reparações inadequados podem apresentar perigos consideráveis para o utilizador, pelos quais o fabricante não assume qualquer responsabilidade. Os trabalhos de instalação e manutenção ou as reparações só podem ser efetuados por um técnico qualificado ou pelo serviço de assistência técnica da Miele.
- ▶ Perde-se o direito à garantia se o aparelho de frio não for reparado por um técnico qualificado ou pelo serviço de assistência técnica da Miele.
- ▶ Recomendamos a substituição dos componentes defeituosos por peças de substituição originais. Caso sejam instaladas corretamente peças de substituição originais, a Miele garante o cumprimento integral dos requisitos de segurança e os direitos ao abrigo da garantia permanecem inalterados.
- ▶ Este aparelho de frio está equipado com uma lâmpada especial devido a requisitos específicos (por exemplo, em relação à temperatura, humidade, resistência química, resistência ao atrito e vibração). Esta lâmpada só pode ser utilizada para o fim previsto. A lâmpada não é adequada para iluminação ambiente. A substituição só pode ser efetuada por um técnico qualificado ou pelo serviço de assistência técnica da Miele. Este aparelho de frio contém várias fontes de luz da classe de eficiência energética F, no mínimo.

## Instalação adequada

- ▶ Ao instalar o aparelho de frio, não se esqueça de seguir as instruções de instalação em anexo.
- ▶ Efetue a troca do sentido de abertura da porta (se necessário) conforme as instruções de montagem.
- ▶ Os aparelhos de frio com um «S» no identificador de modelo podem ser instalados lado a lado como uma combinação Side-by-Side:
  - Efetue a instalação de acordo com as instruções de montagem em anexo.
  - Não altere o batente da porta, pois a disposição dos aparelhos de frio está predeterminada.
- ▶ Use sempre luvas de proteção ao transportar e instalar o aparelho de frio.
- ▶ O aparelho de frio é pesado e, com a(s) porta(s) do aparelho aberta(s)/fechada(s), tende a tombar para a frente:
  - Transporte ou desloque o aparelho de frio com pelo menos 2 pessoas.
  - Troque o sentido de abertura da porta do aparelho de frio com pelo menos 2 pessoas.
  - Coloque o aparelho de frio com ajuda de pelo menos 2 pessoas.
  - Nunca deixe o aparelho de frio sem vigilância durante a colocação.

## Utilização adequada

- ▶ O aparelho foi concebido para uma determinada classe climática, (temperatura ambiente), cujos limites devem ser mantidos. A classe climática correspondente está indicada na placa de características situada no interior do aparelho. Uma temperatura ambiente mais baixa provoca períodos de inatividade mais longos do compressor, fazendo com que o aparelho não seja capaz de manter a temperatura necessária.
- ▶ As secções transversais de ventilação e exaustão não podem ser tapadas ou obstruídas. Caso contrário, o fluxo de ar não será garantido. O consumo de energia aumenta e pode causar danos em componentes.

## Medidas de segurança e precauções

---

▶ Risco de danos devido a alimentos com gordura e óleo. Se armazenar alimentos gordurosos ou oleaginosos no aparelho de frio ou na porta do aparelho, deve certificar-se de que um eventual derramamento de gordura ou óleo não possa entrar em contacto com as peças de plástico do aparelho de frio. Isso pode resultar na formação de fissuras no plástico, fazendo com que o plástico quebre ou rompa.

▶ Risco de incêndio e de explosão devido a misturas de gases inflamáveis. Não guarde no aparelho de frio materiais explosivos ou qualquer outro produto que contenha gás propulsor inflamável (como, p. ex., latas de spray). As misturas de gases inflamáveis podem inflamar-se devido a componentes elétricos. As latas de spray correspondentes são reconhecíveis pelo rótulo impresso ou por um símbolo de chama. Gases existentes podem inflamar-se devido a componentes elétricos.

▶ Risco de explosão. Não use aparelhos elétricos dentro do aparelho de frio (p. ex., para fazer gelados). Isso pode haver provocar formação de faíscas.

▶ Se consumir alimentos fora de prazo corre o risco de intoxicação alimentar.

O tempo de armazenamento depende de vários fatores como por ex. do grau de frescura, da qualidade dos produtos e da temperatura de armazenamento. Verifique a data de validade e as indicações de armazenamento indicadas pelo fabricante do alimento.

### Para aparelhos em aço inoxidável:

▶ Utilizando substâncias adesivas o revestimento da porta em aço inoxidável fica danificado e perde o efeito protetor contra a sujidade. Não cole qualquer tipo de autocolante na porta do aparelho nem fixe nada utilizando fita adesiva, fita transparente ou outro tipo de cola.

▶ A superfície é sensível a arranhões. Mesmo os ímanes podem provocar riscos.

### Acessórios e peças de substituição

▶ Recomendamos a utilização de acessórios originais da Miele. Se forem montadas ou ligadas outras peças, pode ficar excluído o direito à garantia e/ou a responsabilidade pelo produto.

▶ As peças de substituição originais da Miele são mantidas por, pelo menos, 10 anos e até 15 anos após o final de produção do seu aparelho de frio.

## Limpeza e manutenção

- ▶ Riscos ou arranhões podem danificar a frente em vidro da porta. Para efetuar a limpeza da frente da porta em vidro não utilize produtos de limpeza abrasivos, esponjas ou escovas duras ou raspadores metálicos.
- ▶ Nunca deverá lubrificar a borracha de vedação da porta. Com o decorrer do tempo ficará porosa e terá de ser substituída.
- ▶ O vapor de aparelhos de limpeza a vapor pode atingir peças condutoras elétricas e provocar curto circuito. Para efetuar a limpeza e descongelar o aparelho não utilize um aparelho de limpeza a vapor.
- ▶ Aviso. Não utilize qualquer meio auxiliar mecânico ou outro que não tenha sido recomendado pelo fabricante para acelerar o processo de descongelação.
- ▶ Objetos pontiagudos ou afiados danificam o gerador de frio e o aparelho fica inoperável. Por isso não utilize objetos pontiagudos ou afiados para
  - retirar gelo do aparelho,
  - ou soltar cuvetes e alimentos.
- ▶ Para descongelar o aparelho não utilize aquecedores elétricos ou velas. Risco de danos materiais.
- ▶ Não utilize sprays de descongelação ou descongeladores. Sprays de descongelação e descongeladores podem provocar a formação de gases explosivos, conter solventes ou agentes de expansão que podem danificar as partes plásticas ou que podem ser prejudiciais à saúde.

## Transporte

- ▶ Para evitar danos, transporte o aparelho de frio sempre na posição vertical e na embalagem de transporte.
- ▶ Risco de lesões e de danos materiais. Devido ao peso elevado do aparelho de frio, efetue o seu transporte com a ajuda de uma segunda pessoa.

# Medidas de segurança e precauções

---

## Eliminação do seu aparelho antigo

▶ Crianças a brincar podem ficar trancadas no aparelho de frio e asfixiar.

- Desmonte a(s) porta(s) do aparelho.
- Retire as gavetas.
- Deixe as prateleiras no aparelho de frio para que crianças não possam entrar facilmente.
- Se necessário, destrua a fechadura da porta do seu aparelho de frio antigo. Assim irá impedir que crianças ao brincarem fiquem trancadas dentro do aparelho, correndo risco de vida.

▶ Perigo de choque elétrico!

- Corte a ficha do cabo de alimentação.
- Corte o cabo de alimentação do aparelho antigo.

Descarte a ficha e o cabo de alimentação separadamente do aparelho antigo.

▶ Durante e após o descarte, certifique-se de que o aparelho de frio não é colocado perto de gasolina ou outros gases e líquidos inflamáveis.

▶ Risco de incêndio devido a fugas de óleo ou refrigerante.

O refrigerante e o óleo contidos são inflamáveis. O refrigerante ou óleo que vaza pode inflamar-se se a concentração for suficientemente elevada e em contacto com uma fonte de calor externa.

Certifique-se de que o circuito de refrigeração não é danificado durante a eliminação. Assim evita fugas descontroladas de refrigerante (informações na placa de características) e de óleo.

▶ As fugas de produto refrigerante podem provocar lesões oculares. Não danifique peças do sistema de refrigeração, por exemplo:

- perfurando os tubos de circulação do produto refrigerante;
- dobrando os tubos;
- raspando camadas protetoras de superfícies.

## Medidas de segurança e precauções

---

### Símbolo no compressor (conforme o modelo)

Esta indicação é relevante apenas para a reciclagem. Em funcionamento normal, não existe risco.



- ▶ O óleo no compressor pode ser fatal se ingerido ou se entrar nas vias respiratórias.

# Sustentabilidade e proteção do ambiente

---

## Eliminação da embalagem

A embalagem é utilizada para o manuseamento e protege o aparelho contra danos que possam ocorrer durante o transporte. Os materiais da embalagem são selecionados do ponto de vista ecológico e de eliminação e são geralmente recicláveis.

A devolução da embalagem ao ciclo de reciclagem contribui para a economia de matérias-primas. Utilize pontos de recolha de resíduos com triagem de materiais e possibilidades de devolução das embalagens. O seu distribuidor Miele aceita de volta as embalagens de transporte.

## Eliminação do aparelho em fim de vida útil

Os equipamentos elétricos e eletrônicos contêm diversos materiais valiosos. Também contêm determinadas substâncias, misturas e componentes necessários para o seu funcionamento e segurança. No lixo doméstico, bem como no caso de tratamento incorreto, estes podem causar danos na saúde das pessoas e no ambiente. Por isso, não coloque o seu equipamento em fim de vida útil, em nenhuma circunstância, no lixo doméstico.



Certifique-se de que o seu aparelho de frio não é danificado até que possa ser devidamente eliminado de uma forma ecológica.

Desse modo fica garantido que tanto o refrigerante existente no circuito de refrigeração como o óleo existente no compressor não escapam para o ambiente.

Em vez disso, utilize os pontos oficiais de recolha criados para a entrega e reciclagem gratuita de equipamentos elétricos e eletrônicos da sua junta de freguesia, de distribuidores Miele ou da Miele. A eliminação de eventuais dados pessoais do equipamento em fim de vida útil é um processo, do ponto de vista legal, da sua responsabilidade. Está legalmente obrigado a retirar de forma não destrutiva as pilhas e as baterias usadas não fechadas de forma fixa no aparelho, bem como as lâmpadas que possam ser retiradas de forma não destrutiva. Entregue-as num ponto de recolha adequado onde possam ser entregues de forma gratuita. Mantenha o seu equipamento em fim de vida útil fora do alcance de crianças, até ser transportado.

# Sustentabilidade e proteção do ambiente

---

## Como poupar energia...

- Local de instalação** O aparelho de frio tem de arrefecer mais frequentemente a temperaturas ambientes mais elevadas e consome mais energia no processo. Por isso:
- Instale o aparelho de frio num espaço bem arejado.
  - Não instale o aparelho de frio ao lado de uma fonte de calor (resistência, fogão).
  - Proteja o aparelho de frio da incidência direta de raios solares.
  - Assegure uma temperatura ambiente ideal próxima de 20 °C.
  - Mantenha livres as secções transversais de arejamento e ventilação e limpe-lhes regularmente o pó.
- Regulação da temperatura** Quanto mais baixa for a temperatura regulada, mais alto será o consumo energético. Recomendam-se as seguintes regulações:
- Compartimento frigorífico 4 a 5 °C.
- Utilização** O consumo de energia aumenta devido ao calor introduzido e à obstrução da circulação de ar. Por isso:
- Abra a(s) porta(s) do aparelho apenas durante o tempo necessário. Uma boa classificação dos alimentos ajuda na orientação.
  - Feche totalmente a(s) porta(s) do aparelho após a abertura.
  - Deixe alimentos e bebidas quentes arrefecer antes de os armazenar no aparelho de frio.
  - Armazene os alimentos bem embalados ou devidamente tapados.
  - Não encha demasiadamente os compartimentos para que o ar possa circular.
  - Coloque os alimentos congelados no compartimento frigorífico para descongelarem.
  - Coloque as gavetas e as prateleiras tal como foram fornecidas de fábrica.
  - Mantenha uma distância de 25 mm entre a parte de trás do aparelho e a parede.

# Instalação

## Local de instalação

 Risco de incêndio e de danos causados por aparelhos que irradiam calor.

Os aparelhos que irradiam calor podem inflamar-se e fazer com que o aparelho de frio incendeie.

O cabo de alimentação não deve entrar em contacto com fontes de calor.

Não instale aparelhos que irradiam calor como, por ex., minifornos, placas com zonas duplas ou torradeiras, por cima do aparelho de frio.

 Risco de incêndio e de danos devido a chamas abertas.

As chamas abertas podem fazer com que o aparelho de frio incendeie.

Mantenha chamas abertas como, p. ex., uma vela, longe do aparelho de frio.

 Risco de incêndio e de danos devido a uma instalação incorreta.

Se a ficha e os cabos de alimentação tocarem na parte de trás do aparelho de frio, estes podem ser danificados por vibrações e provocar um curto-circuito.

As fichas ou cabos de alimentação não devem tocar no aparelho de frio.

Os cabos de alimentação não devem ficar presos ou ser danificados.

Não ligar outros aparelhos às tomadas na parte de trás deste aparelho de frio.

Não posicionar ou utilizar tomadas múltiplas, réguas de distribuição ou outros aparelhos eletrónicos (como, p. ex., transformadores de halogéneo) na área traseira.

É adequado um espaço seco e bem ventilado.

O piso no local de instalação deve ser horizontal e nivelado e deve ter a mesma altura que o piso circundante.

 Risco de danos devido a elevada humidade do ar.

No caso de humidade do ar elevada, o condensado pode ficar depositado nas superfícies externas do aparelho de frio.

Esta água condensada pode provocar corrosão nas paredes exteriores do aparelho.

Instale o aparelho de frio num espaço seco e/ou climatizado com ventilação suficiente.

Após a montagem/instalação certifique-se de que a(s) porta(s) do aparelho fecha(m) corretamente e o aparelho de frio foi montado/instalado tal como descrito. As secções transversais de ventilação e exaustão indicadas têm de ser mantidas.

Quando escolher o local de instalação, tenha em consideração que o consumo de energia do aparelho de frio aumenta caso este se encontre próximo de uma fonte de aquecimento, um fogão ou outra fonte de calor. Evite a incidência direta da luz do sol. Temperaturas ambiente mais elevadas aumentam o consumo de energia, uma vez que o compressor funciona durante mais tempo.

### Classe climática

O aparelho de frio foi concebido para uma determinada classe climática, (temperatura ambiente), cujos limites devem ser mantidos. A classe climática está indicada na placa de características situada no interior do aparelho de frio.

Classe climática	Temperatura ambiente
SN	10 até 32 °C
N	16 até 32 °C
ST	16 até 38 °C
T	16 até 43 °C
SN-ST	10 até 38 °C
SN-T	10 até 43 °C

Uma temperatura ambiente mais baixa provoca períodos de inatividade mais longos do compressor. Isso pode levar a temperaturas mais elevadas no aparelho de frio e subsequentes danos.

## Requisitos de ventilação e exaustão

 Risco de incêndio e de danos devido a ventilação inadequada.

Se o aparelho de frio não for suficientemente ventilado, o compressor liga com mais frequência e funciona durante períodos mais longos. Isto leva ao aumento do consumo de energia e ao aumento da temperatura de funcionamento do compressor. Isto pode causar danos no aparelho de frio. Certifique-se de que o aparelho de frio está suficientemente ventilado e arejado:

Respeite sempre as secções transversais de ventilação e exaustão especificadas.

As secções transversais de ventilação e exaustão não podem ser tapadas ou obstruídas.

Limpe regularmente as zonas de ventilação para remover pó e sujidade.

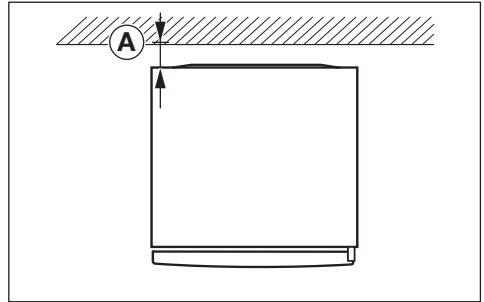

O consumo de energia foi determinado com uma distância  $\textcircled{A}$  = 25 mm entre a parte de trás do aparelho e a parede. Se a distância à parede for inferior a 25 mm, o aparelho continua a funcionar, mas o consumo de energia aumentará ligeiramente.

O ar na parede posterior do aparelho de frio aquece. Portanto, deve ser assegurado um fluxo de ar adequado (ver secção «Dimensões do aparelho»).

## Instalação de vários aparelhos de frio lado a lado

 Perigo de danos devido a condensado nas paredes externas do aparelho.

No caso de uma humidade do ar elevada pode depositar-se condensado entre as exteriores do aparelho de frio e levar a corrosão.

Por norma, **não** instale um aparelho de frio com outros aparelhos de frio **diretamente** ao seu lado.

Deve ser mantida uma distância mínima de 70 mm entre os aparelhos de frio.

# Instalação

## Instalação Side-by-Side

O seu frigorífico pode ser instalado à direita de outro congelador, uma vez que está equipado com um aquecimento integrado na parede lateral direita (ver secção «Dimensões do aparelho»).

O congelador também deve estar equipado com um aquecimento integrado na parede lateral direita.

Dependendo do modelo, o conjunto de montagem Side-by-Side está incluído com o respetivo congelador. As instruções de montagem anexas descrevem como os aparelhos de frio são montados lado a lado.

**Dica:** Contacte o seu distribuidor para saber que combinações são possíveis com o seu aparelho de frio.

## Troca do sentido de abertura da porta

 Risco de lesões e de danos devido ao elevado peso da porta.

Se a troca do batente da porta for efetuada por uma única pessoa, haverá um risco maior de lesões e danos.

O batente da porta deve ser impreteivelmente trocado com a ajuda de uma 2.<sup>a</sup> pessoa.

 Perigo de danos nos componentes elétricos.

Existem componentes condutores sob tensão na dobradiça da porta (dependendo do modelo).

Desligue a ficha da tomada antes de fazer a troca do sentido de abertura da porta.

 Efetue a troca do sentido de abertura da porta conforme as instruções de montagem (ver código QR).



M.-Nr. 12083750

## Encomenda de instruções de montagem impressas

Pode encomendar gratuitamente à Miele instruções de montagem impressas.

Encontra todos os dados de contacto da Miele no final deste documento. Indique a designação do modelo e o número de série na placa de características.

## Instalar o aparelho de frio

 Pode haver risco de lesões e de danos devido à inclinação do aparelho de frio.

Se o aparelho de frio for instalado por uma única pessoa, haverá um risco maior de lesões e danos.

Instale sempre o aparelho de frio com a ajuda de uma 2.<sup>a</sup> pessoa.

 Risco de danos através a choque da porta do aparelho.

A porta do aparelho pode bater na parede da divisão e ser danificada. Monte o limitador de abertura da porta anexo antes de o aparelho ser instalado.

Proteja a porta do aparelho de choques, p. ex., através de distanciadores colocados na parede da divisão.

**⚠** Risco de danos do piso.  
Mover o aparelho de frio pode causar danos no piso.  
Movimente o aparelho de frio com cuidado sobre pavimentos sensíveis.

Para facilitar a instalação, existem na zona posterior e superior do aparelho de frio pegas de transporte e em baixo existem rodas de transporte (dependendo do modelo).

Instale o aparelho sem carga/alimentos no interior.

- Ligue o aparelho de frio à rede elétrica tal como indicado no capítulo «Ligação elétrica».
- Movimente o aparelho de frio com cuidado para o local previsto de instalação.
- Coloque o aparelho de frio com a parte de trás do aparelho em frente à parede, tendo em conta a distância necessária.

## Alinhar o aparelho de frio

**⚠** Perigo de danos e ferimentos devido à queda da porta do aparelho ou à inclinação do aparelho de frio.  
Se o pé ajustável adicional no apoio inferior não assentar corretamente no chão, a porta do aparelho pode cair ou o aparelho de frio pode tombar.  
Desenrosque o pé ajustável com a chave de bocas fornecida até que este assente no chão.  
Depois, desenrosque o pé ajustável mais um quarto de volta.

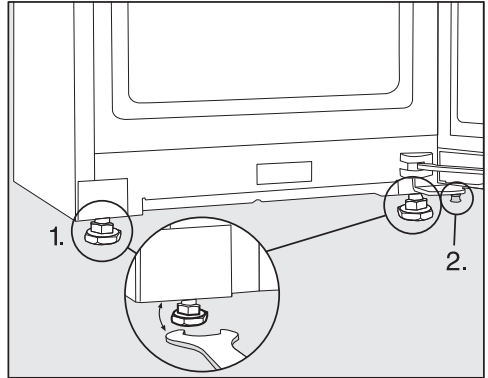

■ Alinhe o aparelho de frio com recurso a um nível de bolha de ar e a chave de bocas fornecida e apoie a porta do aparelho.

1. Ajuste os pés de nivelamento frontais.
2. Desenrosque o pé ajustável adicional de modo que o pé ajustável assente no chão. Depois, desenrosque o pé ajustável mais um quarto de volta.

## Integrar o aparelho de frio numa bancada de cozinha

O aparelho de frio pode ser cercado por armários de cozinha.

O consumo de energia foi determinado com uma distância de 25 mm entre a parte de trás do aparelho e a parede. Se a distância à parede for inferior a 25 mm, o aparelho continua a funcionar, mas o consumo de energia aumentará ligeiramente.

# Instalação

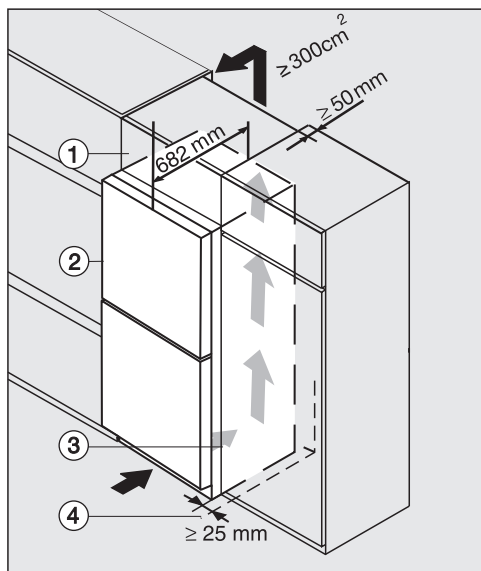

Aparelho de frio com frente em vidro  
K(S)/FN(S)/KFN 4xxx Xobsw/matt, bb,  
brws, bs, grgr

- ① Armário de remate
- ② Aparelho de frio, profundidade da porta = 82 mm
- ③ Armário de cozinha
- ④ Parede divisória

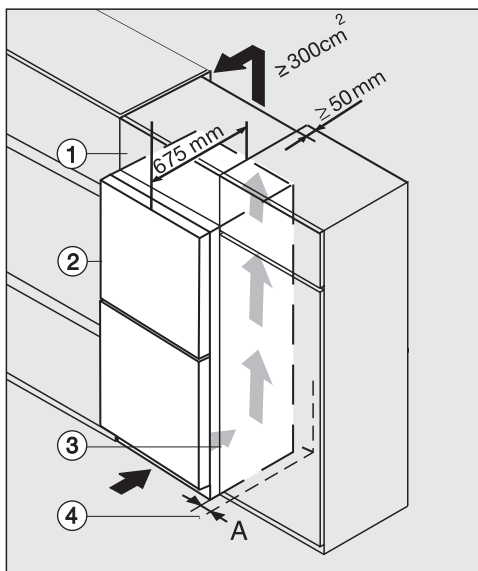

K(S)/FN(S)/KFN 4xxx Xedst/cs, ws, bst, el

- ① Armário de remate
  - ② Aparelho de frio, profundidade da porta = 75 mm
  - ③ Armário de cozinha
  - ④ Parede divisória
- A** = 25 mm (com zona côncava do puxador)/  
60 mm (com pega)

 Risco de incêndio e de danos devido a ventilação inadequada.

Se o aparelho de frio não for suficientemente ventilado, o compressor liga com mais frequência e funciona durante períodos mais longos. Isto leva ao aumento do consumo de energia e ao aumento da temperatura de funcionamento do compressor. Isto pode causar danos no aparelho de frio. Certifique-se de que o aparelho de frio está suficientemente ventilado e arejado:

Respeite sempre as secções transversais de ventilação e exaustão especificadas.

As secções transversais de ventilação e exaustão não podem ser tapadas ou obstruídas.

Limpe regularmente as zonas de ventilação para remover pó e sujidade.

Quanto maiores forem as secções transversais de ventilação e exaustão, mais o compressor poupa energia.

- Instale o aparelho de frio junto ao armário de cozinha.
- A frente do aparelho deve sobressair pelo menos na medida da profundidade da porta relativamente à frente do

armário de cozinha. Desse modo, é possível abrir e fechar a porta do aparelho sem quaisquer problemas.

- Se o aparelho de frio for instalado junto a uma parede divisória ④, deve existir, do lado das dobradiças, entre a parede divisória ④ e o aparelho de frio ②, uma distância (A).
- Para nivelar a altura do aparelho de frio com a altura da bancada da cozinha, é possível montar um armário de remate ① correspondente sobre o aparelho de frio.

Deve haver um canal de exaustão com 50 mm de profundidade em toda a largura do armário de remate.

A secção transversal de exaustão por baixo do teto da cozinha deve ter no mínimo 300 cm<sup>2</sup>, para que o ar aquecido possa sair sem obstáculos.

# Instalação

## Dimensões do aparelho

### Dimensões de instalação/Vista superior

KS 4783 ... bst

Todas as dimensões são indicadas em mm.

Um funcionamento correto do aparelho de frio é garantido se as secções transversais de arejamento e ventilação indicadas forem mantidas livres.

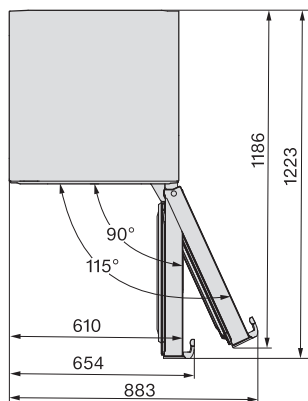
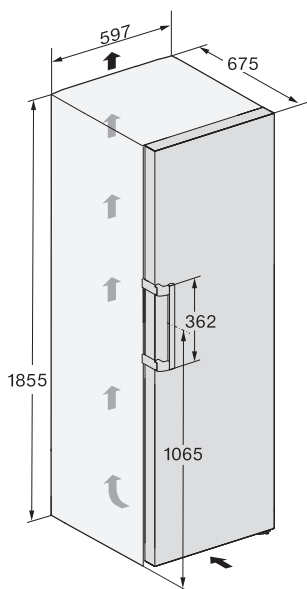

## Ligações

KS 4783 ... bst

Todas as dimensões são indicadas em mm.

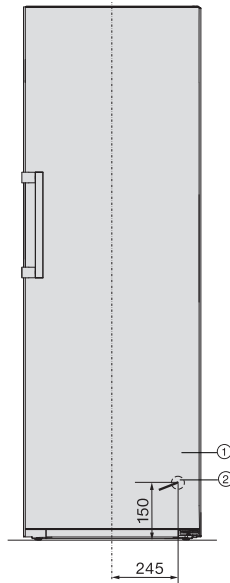

- ① Vista de frente
- ② Cabo de ligação, comprimento = 2000 mm  
No serviço de assistência técnica da Miele pode obter um cabo de ligação mais longo.

# Instalação

## Dimensões de instalação/Vista superior

FNS 4782 ... bst + KS 4783 ... bst

Para mais informações, consultar a secção «Instalação de múltiplos aparelhos de frio Instalação Side-by-Side» neste capítulo e as instruções de montagem do conjunto de montagem Side-by-Side.

Todas as dimensões são indicadas em mm.

Um funcionamento correto dos aparelhos de frio é garantido se as secções transversais de arejamento e ventilação indicadas forem mantidas livres.

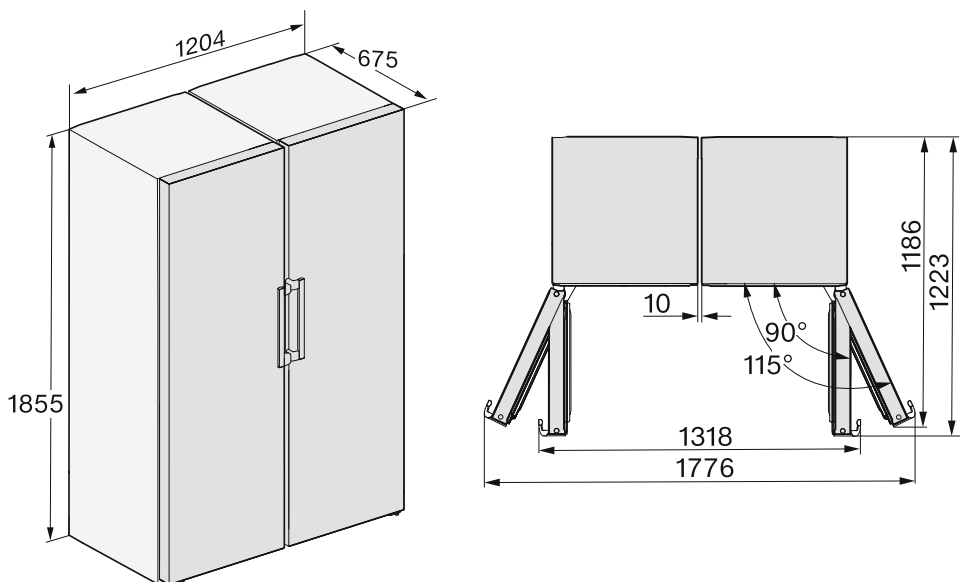

## Dimensões de instalação/Vista superior

KS 4783 ... ws N, KS 4783 ... edt/cs N, KS 4783 ... bst N

Todas as dimensões são indicadas em mm.

Um funcionamento correto do aparelho de frio é garantido se as secções transversais de arejamento e ventilação indicadas forem mantidas livres.

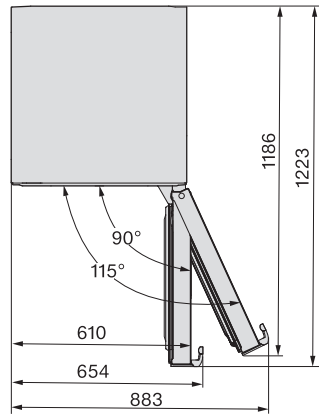
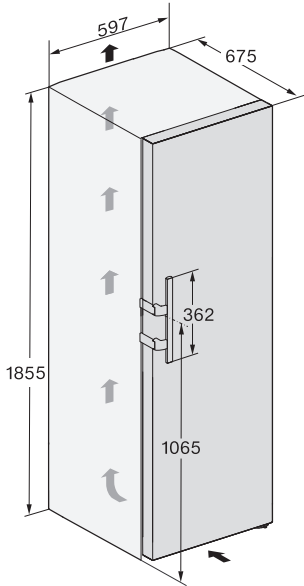

# Instalação

## Ligações

KS 4783 ... ws N, KS 4783 ... edt/cs N, KS 4783 ... bst N

Todas as dimensões são indicadas em mm.

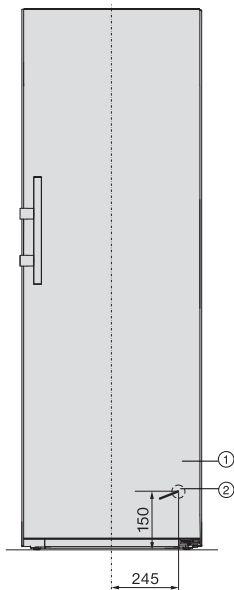

① Vista de frente

② Cabo de ligação, comprimento = 2000 mm

No serviço de assistência técnica da Miele pode obter um cabo de ligação mais longo.

## Dimensões de instalação/Vista superior

FNS 4782 ... edt/cs N + KS 4783 ... edt/cs N, FNS 4782 ... ws N + KS 4783 ... ws N, FNS 4782 ... bst N + KS 4783 ... bst N

Para mais informações, consultar a secção «Instalação de múltiplos aparelhos de frio Instalação Side-by-Side» neste capítulo.

Todas as dimensões são indicadas em mm.

Um funcionamento correto dos aparelhos de frio é garantido se as secções transversais de arejamento e ventilação indicadas forem mantidas livres.

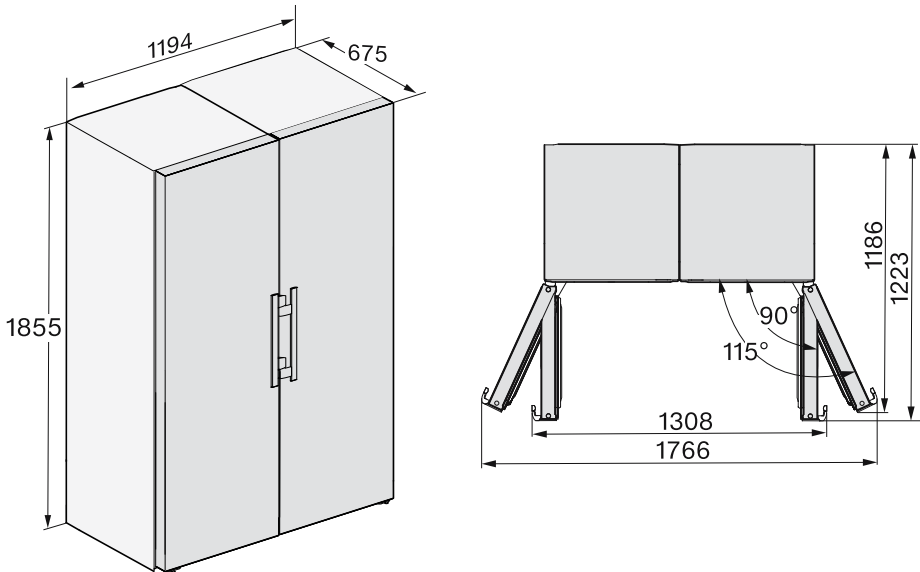

# Instalação

## Ligação elétrica

O aparelho de frio só deve ser ligado através do cabo de ligação fornecido a uma tomada com ligação à terra.

Instale o aparelho de frio de forma a que a tomada fique facilmente acessível. Se a tomada não estiver facilmente acessível, certifique-se de que na instalação está disponível um dispositivo seccionador para cada polo.

**⚠ Perigo de incêndio devido a sobreaquecimento.**

O funcionamento do aparelho de frio em tomadas múltiplas e cabos de extensão pode sobrecarregar os cabos. Por motivos de segurança, não deve utilizar tomadas múltiplas ou cabos de extensão.

A instalação elétrica deve ser concebida de acordo com a VDE 0100.

Por motivos de segurança, recomendamos a utilização de um interruptor de corrente diferencial residual (RCD) do tipo  na instalação doméstica associada, para a ligação elétrica do aparelho de frio.

Um cabo de ligação à rede danificado só pode ser substituído por um cabo de ligação à rede especial do mesmo tipo (pode ser obtido no serviço de assistência técnica da Miele). Por motivos de segurança, a substituição só pode ser efetuada por um técnico qualificado ou pelo serviço de assistência técnica da Miele.

Consulte estas instruções de utilização ou a placa de características quanto aos fusíveis e à potência nominal. Compare esses dados com os da ligação elétrica no local. Em caso de dúvidas, contacte um eletricista qualificado.

É possível um funcionamento temporário ou permanente num sistema de alimentação energética autossuficiente ou não-síncrono de rede (por ex., redes separadas, sistemas de reserva). O pré-requisito para o funcionamento é que o sistema de alimentação elétrica esteja em conformidade com as especificações da EN 50160 ou comparável. As medidas de proteção previstas na instalação doméstica e neste produto Miele devem também ser asseguradas na sua função e modo de funcionamento em funcionamento isolado ou em funcionamento não-síncrono ou ser substituídas por medidas equivalentes na instalação. Como descrito, por ex., na publicação atual da VDE-AR-E 2510-2.

## Ligar o aparelho de frio

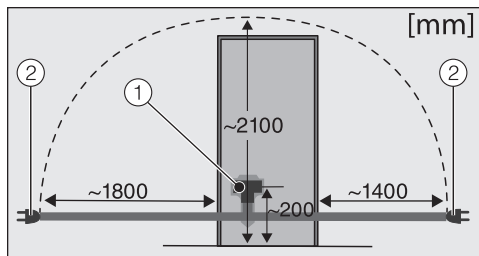

Parte traseira do aparelho de frio

- ① Ficha do aparelho
- ② Ficha de rede

■ Encaixe a ficha do aparelho.

Certifique-se de que a ficha do aparelho encaixa corretamente.

■ Ligue a ficha de rede do aparelho de frio à tomada.

O aparelho de frio encontra-se, agora, ligado à corrente.

## Vista geral do aparelho

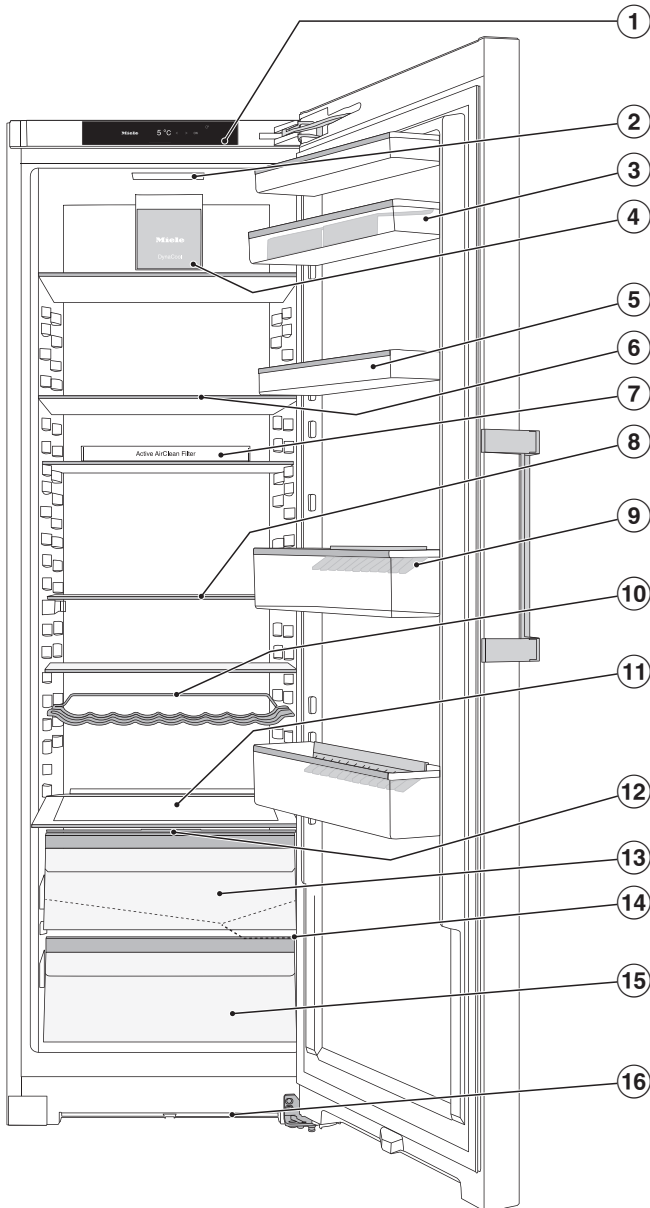

Esta figura mostra um modelo de aparelho como exemplo.

## Descrição do aparelho

---

- ① Visor
- ② Iluminação interior (SmartLight):  
A iluminação interior adapta-se às condições de luz do ambiente envolvente.
- ③ Prateleira da porta com suporte de ovos na porta do aparelho
- ④ Ventilador
- ⑤ Compartimentos de armazenamento na porta do aparelho
- ⑥ Prateleira
- ⑦ Suporte com filtro contra odores (Active AirClean) (dependendo do modelo)
- ⑧ Prateleira divisível (FlexiBoard):  
deslize a meia prateleira de vidro dianteira para trás e crie espaço para recipientes altos na área da frente.
- ⑨ Compartimento para garrafas com suporte para garrafas:  
pode deslocar o suporte para garrafas para a direita ou para a esquerda e criar espaço para caixas de bebidas.
- ⑩ Prateleira para garrafas variável
- ⑪ Espaço para um tabuleiro (interior XL)
- ⑫ Tampa do compartimento para regulação da humidade do ar na gaveta DailyFresh
- ⑬ Gaveta DailyFresh para legumes (com regulação da humidade)
- ⑭ Calha e orifício de escoamento da água de descongelação:  
a condensação precipitada escorre e vaporiza automaticamente.
- ⑮ Gaveta DailyFresh para frutas
- ⑯ Secção transversal de ventilação

## Painel de comandos com visor

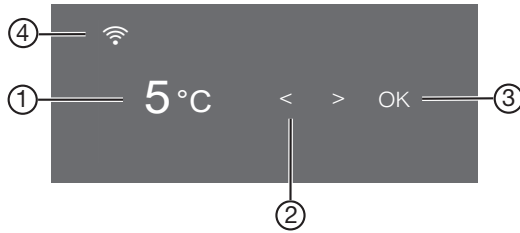

- ① Indicação da temperatura para o compartimento frigorífico
- ② Teclas sensoras para selecionar uma definição
- ③ Tecla sensora *OK* para confirmar uma seleção e entrar no modo de regulação ⚙️
- ④ Indicação do estado de ligação de Miele@home (conforme o modelo) (apenas visível se a função Miele@home estiver configurada)











### Modo de regulação ⚙️

Pode selecionar diferentes funções no modo de regulação e, em parte, alterar algumas das regulações:

Símbolo	Função	Regulação de fábrica
	Ligar ou desligar a função Modo Festa (ver capítulo «Efetuar outras regulações»)	Desligado
	Ligar ou desligar a função Modo Férias (ver capítulo «Efetuar outras regulações»)	Desligado
	Ligar ou desligar a função de bloqueio (ver capítulo «Efetuar outras regulações»)	(Desligado)
	Desligar o aparelho de frio	—
	Ligar ou desligar a função Modo Sabbath (ver capítulo «Efetuar outras regulações»)	Desligado
	Aceder à versão do modo Sabbath	—

## Descrição do aparelho

---

	Alterar o período de tempo até o alarme da porta aberta soar (ver capítulo «Efetuar outras regulações»)	1:00
 (conforme o modelo)	Configurar a função Miele@home pela 1.ª vez, ativar e desativar a Wi-Fi ou repor a configuração da rede (ver capítulo «Regulações suplementares»)	APP
	Ligar ou desligar o som das teclas	Ligado
	Alterar o volume dos sinais sonoros e de alarme ou desligá-los completamente (ver capítulo «Efetuar outras regulações»)	Ligado /Nível 5
	Alterar a luminosidade do visor (ver capítulo «Efetuar outras regulações»)	Nível 4
	Alterar a unidade da temperatura (°Celsius ou °Fahrenheit)	°C
	Desligar a função Modo de demonstração (apenas visível quando ligada) (ver capítulo «Efetuar outras regulações»)	Desligado
	Repor as regulações de fábrica (ver capítulo «Efetuar outras regulações»)	—
	Aceder às informações (designação do modelo e número de série) sobre o seu aparelho de frio (ver capítulo «Efetuar outras regulações»)	—
	Ligar o lembrete para mudar o filtro de odores (ver capítulo «Acessórios que podem ser adquiridos posteriormente») (ver capítulo «Efetuar outras regulações»)	Desligado
	Ligar ou desligar o modo Limpeza (ver capítulo «Limpeza e manutenção»)	Desligado

## Arrumação interior

### Espaço para um tabuleiro

Um tabuleiro pode ser colocado por cima das gavetas. As dimensões máximas do tabuleiro são: largura 466 mm/profundidade 386 mm/altura 50 mm.

- Abra a porta do aparelho até ao batede.

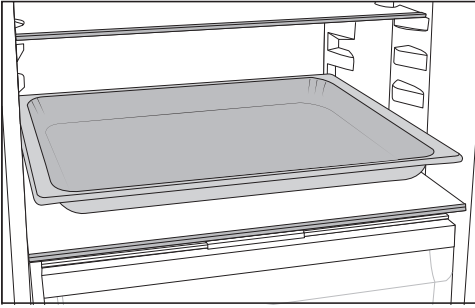

- Coloque o tabuleiro na placa separadora.

**Dica:** Deixe arrefecer o tabuleiro à temperatura ambiente antes de o colocar no compartimento frigorífico.

### Mudar a posição da prateleira da porta/compartimento para garrafas

Apenas mude a posição das prateleiras da porta e compartimento para garrafas se estas estiverem vazias.

- Deslize as prateleiras da porta e para compartimento para garrafas para cima e retire-as puxando para a frente.
- Coloque novamente as prateleiras da porta/compartimento para garrafas no local desejado.

### Ajustar a prateleira

O posicionamento das prateleiras pode ser alterado de acordo com a altura dos alimentos.

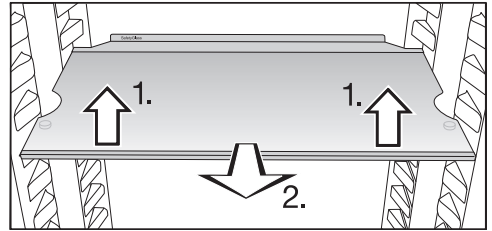

- Levante a frente da prateleira ligeiramente e puxe-a um pouco para a frente.
- Levante ligeiramente com os encaixes sobre as reentrâncias para mover a prateleira para cima e para baixo.
- Deslize a prateleira.

As prateleiras têm uma proteção que impede que sejam inadvertida e completamente puxadas para fora.

O rebordo de retenção na régua de proteção posterior deve apontar para cima para que os alimentos não encostem à parede posterior e congelem.

# Descrição do aparelho

## Deslocar a prateleira divisível

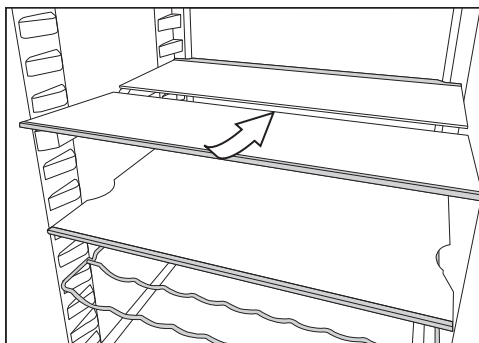

- Levante ligeiramente a metade frontal da prateleira de vidro e empurre com cuidado a prateleira de vidro para baixo da metade posterior.

## Ajustar a prateleira divisível

- Remova as duas metades da prateleira de vidro.

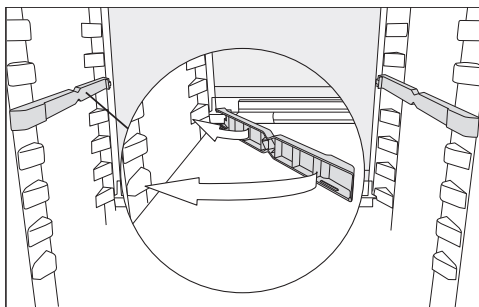

- Insira os dois adaptadores à altura desejada à esquerda e à direita nas nervuras de apoio.

A prateleira de vidro com rebordo de encosto deve assentar na traseira.

## Alterar a posição da prateleira para garrafas

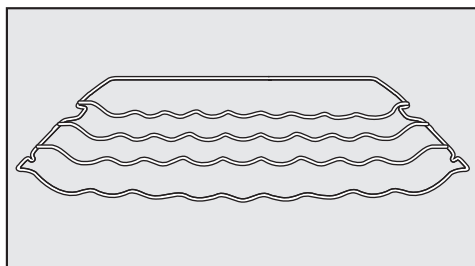

A prateleira para garrafas pode ser colocada em diferentes posições no aparelho de frio.

- Levantar ligeiramente a prateleira à frente, puxar um pouco para a frente e levantá-la com a reentrância sobre as nervuras de apoio e movê-la para cima ou para baixo.

O estribo de encosto posterior deve ficar voltado para cima, para que as garrafas não encostem na parede traseira.

As prateleiras para garrafas têm uma proteção que impede que elas sejam involuntariamente puxadas completamente para fora.

## Alterar o posicionamento do filtro Active AirClean

O filtro contra odores com suporte KKF-FF (Active AirClean) pode ser adquirido posteriormente como acessório.

O suporte do filtro Active AirClean está encaixado numa régua de proteção posterior da prateleira.

- Para alterar o posicionamento do filtro Active AirClean, puxe-o para cima retirando-o da régua de proteção.

## Descrição do aparelho

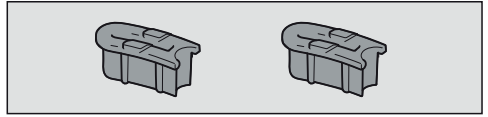
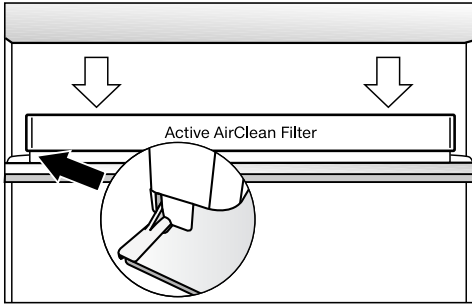

As dobradiças da porta estão reguladas de fábrica de forma a poder abrir a porta do aparelho até 115°. Se, p. ex., ao abrir a porta do aparelho ela bater numa parede contígua, deve limitar o ângulo de abertura da porta para aprox. 90°.

- Colocar o filtro Active AirClean sobre a régua de proteção da prateleira pretendida.

Efetue a montagem de acordo com as instruções de montagem em anexo.

### Acessórios fornecidos em conjunto

#### Suporte para ovos

#### Filtro contra odores com suporte KKF-FF (Active AirClean)

conforme o modelo

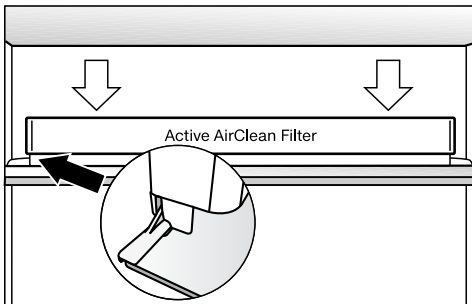

Este filtro contra odores neutraliza cheiros desagradáveis no compartimento frigorífico e contribui assim para uma melhor qualidade do ar.

#### Limitador de abertura da porta

conforme o modelo

## Descrição do aparelho

---

### Acessórios opcionais

Na Miele encontra uma série de acessórios e produtos de limpeza adequados ao seu aparelho de frio.

Na loja online Miele, no serviço de assistência técnica da Miele ou nos distribuidores Miele pode comprar produtos especialmente concebidos para o aparelho de frio como, p. ex., produtos de manutenção e acessórios.

Pode aceder à loja online Miele através do seguinte código QR:



## Antes da primeira utilização

- Retire todos os materiais de embalagem e as películas de proteção.
- Limpe o interior do aparelho e os acessórios.

## Ligar o aparelho de frio

- Ligue o aparelho de frio à corrente elétrica, tal como descrito no capítulo «Ligação elétrica».

No visor, aparece primeiro Miele, em seguida .

## Ligar o aparelho de frio



- Abra a porta do aparelho.
- No painel de comandos, toque na tecla sensora *OK*.

O aparelho entra em funcionamento e a iluminação interior acende-se ao abrir a porta do aparelho.

O aparelho regula-se para a temperatura predefinida.

Para que a temperatura seja suficientemente baixa, deixe o aparelho funcionar durante algumas horas, antes de colocar os alimentos pela primeira vez. Coloque os alimentos no aparelho de frio apenas quando for atingida a temperatura predefinida.

## Desligar o aparelho de frio

- No painel de comandos, toque na tecla sensora *OK*.
- No visor, aparece .
- Toque em *OK*.
  - Percorra com a tecla sensora < até ao símbolo .
  - Toque em *OK*.

No visor, aparece .

O arrefecimento e a iluminação interior estão desligados.

Tenha em atenção: o aparelho de frio não fica desligado da rede elétrica quando o aparelho de frio é desligado.

## No caso de ausência prolongada

Se o aparelho de frio for desligado durante um longo período de tempo e não for limpo previamente, pode haver formação de bolor se a porta ficar fechada.

Efetue a limpeza do aparelho de frio antes de uma ausência prolongada.

Se não utilizar o aparelho durante um longo período de tempo, então observe o seguinte:

- Desligue o aparelho de frio.
- Desligue a ficha da tomada ou desligue os fusíveis do quadro elétrico.
- Para que o aparelho de frio seja suficientemente arejado e seja evitada a formação de odores, limpe-o e deixe-o aberto.

# Ligar e desligar o aparelho

## Requisitos para a ligação em rede

Os seguintes requisitos são necessários para a ligação em rede:





1. Está disponível uma rede doméstica no local de instalação.  
Tenha a palavra-passe do Wi-Fi pronta.
2. A app da Miele está disponível num dispositivo terminal.
3. Possui uma conta de utilizador na app da Miele.

### App Miele

Pode fazer o download da app Miele a partir da Apple App Store® ou do Google Play™.



### Ligar em rede pela 1.ª vez

- Toque em *OK*.
- No visor aparece .
- Percorra com a tecla sensora < ou > até ao símbolo .
  - Toque em *OK*.
  - Percorra com a tecla sensora < ou > até ao símbolo .
  - Toque em *OK*.
  - Selecione com as teclas sensoras < e > o método de ligação desejado (APP ou WPS).
  - Toque em *OK*.
  - **Para sair do modo de regulação** , percorra com a tecla sensora < ou > até ao símbolo .

- Toque em *OK*.
- Percorra com a tecla sensora < ou > até ao símbolo  e toque em *OK*.

Após concluir o registo com sucesso,  surge no visor.

Se não foi possível estabelecer a ligação, aparece .

Reinicie o processo.

### Efetuar Scan & Connect

- Digitalize o código QR.

Se tiver instalado a app da Miele e possuir uma conta de utilizador será encaminhado diretamente para a ligação à rede.

Se ainda não tiver instalado a app da Miele será encaminhado para a Apple App Store® ou Google Play Store™.

- Instale a app da Miele e configure uma conta de utilizador.
- Digitalize novamente o código QR.

A app da Miele guia-o através do processo de configuração.

(dependendo do modelo)



## A temperatura correta

A regulação correta da temperatura é determinante para a conservação dos alimentos. Com a diminuição da temperatura, os processos de crescimento dos microorganismos ficam mais lentos. Os alimentos não se estragam tão rapidamente.

A temperatura no aparelho de frio aumenta:

- abrindo a porta muitas vezes ou mantendo-a aberta
- quantos mais alimentos forem armazenados
- quanto menos frios estiverem os alimentos armazenados
- quanto mais elevada for a temperatura ambiente do aparelho de frio. O aparelho foi concebido para uma determinada classe climática, (temperatura ambiente), cujos limites devem ser mantidos.

### ...no compartimento frigorífico

A temperatura que recomendamos para o compartimento frigorífico é de **4 °C**.

### Indicação de temperatura

No modo de funcionamento normal é exibida no visor **a temperatura média real no compartimento frigorífico** preva-  
lente no momento.

De acordo com a temperatura ambiente e regulação, pode demorar algumas horas até que a temperatura pretendida seja alcançada e indicada permanentemente.

### Regular a temperatura

- No painel de comandos, toque na tecla sensora *OK*.

No visor, aparece .

- Toque em *OK*.

- Altere a temperatura através das teclas sensoras *<* e *>*.

- Toque em *OK*.



A indicação de temperatura altera novamente para a temperatura real no aparelho de frio que prevalece no momento.

### Valores de regulação possíveis

- Compartimento frigorífico: 2 a 9 °C



### Alarme da porta

O aparelho de frio está equipado com um alarme da porta, para evitar perda de energia caso a porta fique aberta e para proteger os alimentos armazenados do calor.

Se a porta do aparelho estiver aberta durante muito tempo, será exibido  na indicação de temperatura. Além disso, é emitido um sinal de alarme e a iluminação interior acende-se intermitentemente.



O período de tempo até o alarme da porta soar pode ser alterado (consulte o capítulo «Efetuar outras regulações»).

O sinal acústico do alarme da porta pode ser desligado (consulte o capítulo «Efetuar outras regulações»).

O sinal deixa de soar assim que a porta do aparelho for fechada e  apaga-se no visor.

### Desligar o alarme da porta mais cedo

- Toque em *OK*.

 apaga-se e o sinal de alarme deixa de soar. A iluminação interior acende-se constantemente.

# Utilizar

Se a porta do aparelho não for fechada, o alarme da porta repete-se ao fim de aprox. 1 minuto.

## Arrefecimento rápido e DynaCool

### SuperCool ❄️

Quando a função SuperCool ❄️ está ligada, a temperatura no **compartimento frigorífico** atinge rapidamente o valor mais frio (dependendo da temperatura ambiente). O aparelho de frio funciona com a maior potência de refrigeração possível e a temperatura baixa. Selecione esta função se pretende arrefecer rapidamente grandes quantidades de alimentos ou bebidas recentemente armazenadas.

Quando a função SuperCool ❄️ está ligada, pode haver um aumento do ruído do aparelho.

A função SuperCool ❄️ deve ser ligada imediatamente antes de colocar os alimentos ou bebidas.

A função SuperCool ❄️ desligará automaticamente após aproximadamente 12 horas. O aparelho de frio funciona novamente com a potência de refrigeração normal.

**Dica:** Para economizar energia, pode desligar a função SuperCool ❄️ logo que os alimentos ou as bebidas estejam suficientemente frios.

### Ligar/desligar a função SuperCool ❄️

- No painel de comandos, toque na tecla sensora *OK*.

No visor, aparece 🌡️.

- Toque em *OK*.

- Percorra com a tecla sensora < até ao símbolo ❄️.

- Toque em *OK*.

Com a função SuperCool ❄️ **ligada** surge um ponto no canto superior do visor .

- Percorra com a tecla sensora > até ao valor da temperatura desejado e toque em *OK*.

### DynaCool 🌀



Sem a função DynaCool 🌀 são originadas, devido à circulação natural do ar, zonas de frio diferentes no compartimento frigorífico (o ar frio e pesado desce para a zona inferior). Estas zonas de frio devem ser respetivamente utilizadas para o armazenamento dos alimentos (consulte o capítulo «Armazenar alimentos no compartimento frigorífico»).

No entanto, se pretender armazenar uma grande quantidade de alimentos do mesmo tipo (p. ex., após uma compra semanal), pode obter, através da refrigeração dinâmica, uma distribuição de temperatura relativamente homogénea em todas as prateleiras. Todos os alimentos no compartimento frigorífico são, então, arrefecidos de maneira aproximadamente uniforme. A intensidade da temperatura pode continuar a ser regulada.

Ative também a função DynaCool 🌀 no caso de:

- uma temperatura ambiente elevada (desde aprox. 35 °C);
- uma humidade do ar elevada (como, por exemplo, em dias de verão).

O ventilador liga-se automaticamente sempre que o compressor é ligado.

**Dica:** Uma vez que o consumo de energia aumenta um pouco quando a função DynaCool  está ligada, desligue a função DynaCool  novamente em condições normais.



Para economizar energia, o ventilador desliga-se temporária e automaticamente enquanto a porta estiver aberta.

## Ligar ou desligar DynaCool

- Toque na tecla sensora *OK* no painel de comandos.

No visor, aparece .

- Toque em *OK*.
- Percorra com a tecla sensora *<* até ao símbolo .
- Toque em *OK*.

Quando a função DynaCool  está **ligada**, um ponto aparece no canto superior do visor .

- Percorra com as teclas sensoras *>* até ao valor de temperatura pretendido e toque em *OK*.

## Armazenar alimentos no compartimento frigorífico

### Várias zonas de refrigeração

Devido à circulação natural do ar, existem temperaturas diferentes no compartimento frigorífico.

O ar frio e pesado desce para a parte inferior do compartimento frigorífico. Utilize as zonas com temperaturas diferentes para arrumar os alimentos adequadamente.

Este aparelho de frio possui refrigeração dinâmica. Quando o ventilador está a trabalhar, o frio é distribuído uniformemente pelo compartimento frigorífico. As diferenças de temperatura não são tão acentuadas.

### Zona menos fria

A zona menos fria no compartimento frigorífico situa-se em cima na zona frontal e na porta. Utilize essa zona para guardar a manteiga por exemplo, para que seja fácil de barrar ou para o queijo, para que não perca o aroma.

### Zona mais fria

A zona mais fria no compartimento frigorífico está situada imediatamente por cima da gaveta DailyFresh e junto à parede posterior.

Uma regulação da temperatura de 4 °C e uma higiene apropriada atrasa a multiplicação de bactérias, p. ex. Salmonella e Listeria, que podem causar intoxicações alimentares graves.

## Utilizar

Portanto, utilize estas zonas para todos os alimentos delicados e perecíveis, como p. ex.:

- peixe, carne, aves
- produtos de charcutaria, alimentos pré-confeccionados
- alimentos/produtos de pastelaria com ovos ou natas
- massa fresca, massa para bolos, pizzas ou quiches
- queijo e outros produtos à base de leite cru
- húmus, pasta para barrar de legumes, substitutos vegetais de queijo creme
- legumes preparados embalados em película
- todos os alimentos frescos em geral (cuja data de validade se refira a uma temperatura de conservação mínima de 4 °C)

**Dica:** Armazene os alimentos de modo a que estes não estejam em contacto com a parede posterior do compartimento frigorífico. Caso contrário, os alimentos podem congelar ficando agarrados à parede.

### **Armazenar os alimentos embalados ou sem estarem embalados?**

Guarde os alimentos no compartimento frigorífico embalados ou bem tapados (há exceções na gaveta DailyFresh). Deste modo, evita a absorção de odores estranhos, a secagem dos alimentos ou até a transmissão de quaisquer germes que possam estar presentes. Isto é particularmente importante ao armazenar alimentos de origem animal. Certifique-se de que especialmente alimentos como carne e peixe crus não entrem em contacto com outros alimentos.

Com a temperatura de armazenamento regulada corretamente e higie-ne correspondente, o prazo de conservação dos alimentos pode ser aumentado significativamente. Evita-se deitar alimentos para o lixo.

### **Alimentos ricos em proteínas**

Tenha em atenção que estes alimentos se deterioram rapidamente. Os crustáceos deterioram-se mais rapidamente do que o peixe e o peixe deteriora-se mais rapidamente do que a carne.

### **Colocar os alimentos na gaveta DailyFresh**

#### **Gaveta DailyFresh**

Na gaveta DailyFresh existem boas condições de armazenamento para legumes e fruta.

A humidade do ar contida na gaveta DailyFresh pode ser regulada de forma a corresponder aproximadamente à dos alimentos armazenados. Uma humidade do ar aumentada faz com que os alimentos retenham a sua própria humidade e não sequem tão rapidamente. A temperatura corresponde aprox. à temperatura do compartimento frigorífico convencional.

O bom estado de conservação dos alimentos ao serem adquiridos é essencial para um bom resultado de armazenamento.

## Alterar a humidade do ar na gaveta DailyFresh para frutas e legumes

O nível de humidade do ar depende da qualidade e da quantidade dos alimentos armazenados, quando estes forem armazenados desembalados.

No caso de uma pouca carga, a humidade do ar pode estar muito baixa.

**Dica:** No caso de pouca carga deve embalar os alimentos em embalagens hermeticamente fechadas.

### Selecionar humidade do ar não aumentada $\delta$

Na regulação de fábrica, a humidade do ar está aumentada e a tampa do compartimento está deslizada para trás  $\delta\delta\delta$ .

Altere apenas a regulação de fábrica se a humidade do ar na gaveta DailyFresh for muito alta:

- Abra a gaveta DailyFresh.

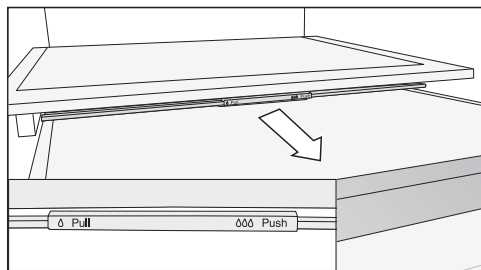

- Puxe a tampa do compartimento até ao batente para a frente.

A tampa do compartimento está aberta e a humidade do ar diminui  $\delta$ .

### Selecionar humidade do ar aumentada $\delta\delta\delta$

- Abra a gaveta DailyFresh.

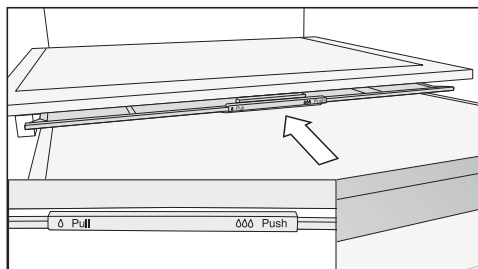

- Empurre a tampa do compartimento até ao batente para trás.

A tampa do compartimento está fechada e a humidade do ar permanece no compartimento  $\delta\delta\delta$ .

## Regulações suplementares

### Explicações sobre as respetivas regulações



Em seguida são descritas apenas as regulações que requerem explicações adicionais.



Enquanto se encontra no modo de regulação , o alarme de porta aberta ou outro alarme é automaticamente suprimido.



### Modo Festa

Recomendamos que selecione a função modo Festa  quando pretender arrefecer rapidamente uma grande quantidade de alimentos e bebidas.

**Dica:** Ligue a função modo Festa  aprox. 4 horas antes de colocar os alimentos e bebidas.

Quando o modo Festa  é ligado, as funções DynaCool  e SuperCool  são ligadas automaticamente.

O modo Festa  não pode ser ligado quando o modo Férias  está ligado.

A função modo Festa  desliga-se automaticamente após aprox. 24 horas. No entanto, pode desligar antecipadamente a função modo Festa  a qualquer momento.

### Modo Férias

A função modo Férias  é recomendada se, p. ex. durante o período de férias, não pretender desligar o compartimento frigorífico completamente ou não necessitar de uma potência de refrigeração elevada.

Um modo Férias  ativado é mostrado no visor inicial.

O compartimento frigorífico é regulado para uma temperatura de 15 °C. O compartimento frigorífico pode, assim, permanecer ligado economizando energia.

Com esta temperatura intermédia no compartimento frigorífico, os alimentos que não se deteriorem facilmente podem ficar durante algum tempo no aparelho de frio. O consumo de energia é inferior ao consumo no funcionamento normal.

Da mesma forma, não há formação de odores ou crescimento de fungos, como pode acontecer num compartimento frigorífico desligado, cuja porta tenha sido fechada.

 Perigo para a saúde devido ao consumo de alimentos estragados.

Com uma temperatura a longo prazo acima de 4 °C, o prazo de validade e a qualidade dos alimentos no compartimento frigorífico podem ser comprometidos.



Ligue a função modo Férias  apenas por um tempo limitado.

Durante este tempo não deve armazenar alimentos sensíveis ou que se deteriorem facilmente como fruta, legumes, peixe, carne e produtos lácteos.

### Ligar a função de bloqueio /

A função de bloqueio ligada  protege contra um desligamento involuntário do aparelho de frio e ajustes indesejados por pessoas não autorizadas, p. ex. crianças.

## Regulações suplementares

- Percorra no modo de regulação  com a tecla sensora < ou > até ao símbolo .

- Toque em *OK*.

Com a função de bloqueio ligada  surge um ponto no canto superior do visor

- Feche a porta do aparelho. A função de bloqueio é ligada apenas depois .

### Desativar a função de bloqueio / por um curto período de tempo:

Se, por exemplo, quiser ajustar a temperatura, a função de bloqueio pode ser desativada por um curto período de tempo:

- Toque em *OK*.

No visor aparece .

- Toque na tecla sensora *OK* durante aprox. 6 segundos.

No visor aparece .

- Toque em *OK*.

- Efetue então as regulações desejadas.

- Toque em *OK*.

Ao fechar a porta do aparelho, a função de bloqueio é novamente ativada .

### Desligar totalmente a função de bloqueio /

- Toque em *OK*.

No visor aparece .

- Toque na tecla sensora *OK* durante aprox. 6 segundos.

No visor aparece .

- Percorra com a tecla sensora < ou > até ao símbolo .

- Toque em *OK*.

- Percorra com a tecla sensora < ou > até ao símbolo .

- Toque em *OK*.

Quando a função de bloqueio está desligada surge  no visor.

### Modo Sabbat

Para apoiar práticas religiosas, o aparelho de frio dispõe do modo Sabbat.

Um modo Sabbat  ligado é exibido primeiro no visor inicial.

Após 3 segundos o visor apaga-se.

Enquanto o modo Sabbat  está ligado não é possível efetuar regulações no seu aparelho de frio.

Certifique-se de que as portas do aparelho estão bem fechadas, uma vez que os avisos visuais e acústicos estão desligados.



A função modo Sabbat  desliga-se automaticamente ao fim de aprox. 80 horas.

Quando o modo Sabbat está ligado  são desativados:



- a iluminação interior com a porta do aparelho aberta
- todos os sinais acústicos e óticos
- a indicação de temperatura
- uma ligação por Wi-Fi ativa



Todas as outras funções anteriormente ligadas permanecem ativadas.

## Regulações suplementares

 Perigo para a saúde devido ao consumo de alimentos estragados. Uma vez que uma possível falha de energia elétrica durante o modo Sabbath  não é indicada, os alimentos podem ficar expostos a temperaturas elevadas por algum tempo. A conservação dos alimentos é, assim, reduzida. Se, durante o modo Sabbath , ocorrer uma falha de energia elétrica, verificar a qualidade dos alimentos.

### Ligar o modo Sabbath

- Percorra no modo de regulação  com a tecla sensora < ou > até ao símbolo .
- Toque em OK.

Com a função modo Sabbath  ligada surge um ponto no canto superior do visor .

Após 3 segundos o visor apaga-se.



- Feche a porta do aparelho.

### Desligar o modo Sabbath

- Toque na tecla sensora OK.

No visor aparece .

- Toque em OK.



Com a função modo Sabbath  ligada surge um ponto no canto superior do visor .

- Toque em OK.

Com a função modo Sabbath  desligada desaparece o ponto no canto superior do visor.

### Alterar o período de tempo até o alarme de porta aberta soar

Pode definir a rapidez com que o alarme de porta aberta deve soar após abrir a porta de um aparelho.

- Percorra no modo de regulação  com a tecla sensora < ou > até ao símbolo .
- Toque em OK.
- Com as teclas sensoras < e > seleccione o período de tempo desejado entre 30 segundos e 3 minutos: 30 segundos.
- Toque em OK.

### Ligação em rede

O seu aparelho de frio está equipado com um módulo Wi-Fi integrado. O módulo Wi-Fi permite a ligação à sua rede doméstica e a utilização da app da Miele no seu dispositivo terminal.

Se o seu aparelho de frio tiver sido ligado uma vez por Wi-Fi, a ligação é restabelecida automaticamente sempre que o ligar novamente.

Garanta que o sinal da sua rede Wi-Fi é suficientemente forte no local de instalação do aparelho de frio.

A integração do aparelho de frio na sua rede Wi-Fi aumenta o consumo de energia, mesmo quando o aparelho está desligado.

### Smart Extras através da app da Miele\*

Com a ligação em rede através da app da Miele tem acesso a inúmeros Smart Extras, incluindo:

- Consultar informações de estado
- Utilizar funções adicionais úteis
- Manter o aparelho de frio atualizado no mais recente estado de desenvolvimento da Miele através de atualizações de software



Para saber mais detalhes sobre os Smart Extras, consulte o website da Miele, a Apple App Store® ou a Google Play Store™.



\* Oferta digital adicional da Miele & Cie. KG O conjunto de funções pode variar consoante o modelo e país. Os Termos e Condições Gerais e a Política de Privacidade para os produtos e serviços digitais da Miele na app da Miele são aceites, a Miele reserva-se o direito de alterar ou descontinuar as ofertas digitais a qualquer momento.

### Ligar em rede pela 1.ª vez

- Toque em *OK*.

No visor aparece .

- Percorra com a tecla sensora < ou > até ao símbolo .
- Toque em *OK*.
- Percorra com a tecla sensora < ou > até ao símbolo .
- Toque em *OK*.
- Seleccione com as teclas sensoras < e > o método de ligação desejado (APP ou WPS).
- Toque em *OK*.

- **Para sair do modo de regulação** , percorra com a tecla sensora < ou > até ao símbolo .

- Toque em *OK*.

- Percorra com a tecla sensora < ou > até ao símbolo  e toque em *OK*.

Após concluir o registo com sucesso,  surge no visor.

Se não foi possível estabelecer a ligação, aparece .

Reinicie o processo.

### Desativar a ligação Wi-Fi

- Toque em *OK*.

No visor aparece .



- Percorra com a tecla sensora < ou > até ao símbolo .

- Toque em *OK*.

- Percorra com a tecla sensora < ou > até ao símbolo .

- Toque em *OK*.

Se a rede Wi-Fi estiver desativada aparece no visor o símbolo .

- **Para sair do modo de regulação** , percorra com a tecla sensora < ou > até ao símbolo .

- Toque em *OK*.

- Percorra com a tecla sensora < ou > até ao símbolo  e toque em *OK*.

### Ativar a ligação Wi-Fi

- Toque em *OK*.

No visor aparece .

- Percorra com a tecla sensora < ou > até ao símbolo .



- Toque em *OK*.

- Percorra com a tecla sensora < ou > até ao símbolo .

## Regulações suplementares

- Toque em *OK*.

- Percorra com a tecla sensora < ou > até ao símbolo ↩ e toque em *OK*.

Se a rede Wi-Fi estiver ativada, surgem o símbolo  e um ponto no canto superior do visor .

- **Para sair do modo de regulação** , percorra com a tecla sensora < ou > até ao símbolo ↩.

- Toque em *OK*.

- Percorra com a tecla sensora < ou > até ao símbolo ↩ e toque em *OK*.

Se a rede Wi-Fi estiver ativa surge o símbolo  no visor.

### Repor a configuração da rede

- Toque em *OK*.

No visor aparece .

- Percorra com a tecla sensora < ou > até ao símbolo .

- Toque em *OK*.

- Percorra com a tecla sensora < ou > até ao símbolo @.

- Toque em *OK*.

- Percorra com a tecla sensora > até ao símbolo .

- Toque em *OK*.

- Percorra com a tecla sensora > até ao símbolo X.

- Toque em *OK*.

- **Para sair do modo de regulação** , percorra com a tecla sensora < ou > até ao símbolo ↩.

- Toque em *OK*.



- Percorra com a tecla sensora < ou > até ao símbolo ↩ e toque em *OK*.

Todas as regulações efetuadas e os valores inseridos para Miele@home serão repostos.

A ligação Wi-Fi foi desativada,  desaparece no visor.

### Alterar o volume dos sinais sonoros e de alarme /

Pode alterar o volume dos sinais sonoros e de alarme (p. ex. num alarme de porta aberta ou numa indicação de erro). Caso se sinta incomodado, pode desligar os sinais sonoros e de alarme.

- Percorra no modo de regulação  com a tecla sensora < ou > até ao símbolo .

- Toque em *OK*.



- Selecione através das teclas sensoras < e > o volume desejado dos sinais sonoros e de alarme.

- Toque em *OK*.

Se os sinais sonoros e de alarme estiverem desligados, surge .

### Alterar a luminosidade do visor

Pode ajustar a luminosidade do visor para se adaptar às condições de iluminação do seu ambiente.

- Percorra no modo de regulação  com a tecla sensora < ou > até ao símbolo .

- Toque em *OK*.

- Selecione através das teclas sensoras < e > a luminosidade do visor desejada.

- Toque em *OK*.



## Desativar o modo de demonstração

O modo de demonstração  possibilita a demonstração de funcionamento do aparelho de frio sem que o arrefecimento esteja ligado. Esta regulação não é necessária para utilização a nível particular.

Se o modo de demonstração estiver ativado de fábrica, aparece  no visor após ligar o aparelho de frio.

- No painel de comandos, toque na tecla sensora *OK*.



No visor aparece primeiro *Miele*, em seguida o ecrã inicial.

- Toque em *OK*.
- Percorra no modo de regulação  com a tecla sensora < ou > até ao símbolo .
- Toque em *OK*.

Depois de o modo de demonstração  ser desligado, o aparelho de frio desliga e tem de ser ligado novamente.

## Repor as regulações de fábrica

Todas as regulações de fábrica do aparelho de frio são repostas (para saber mais sobre as regulações, consulte o capítulo «Descrição do aparelho»).

- Percorra no modo de regulação  com a tecla sensora < ou > até ao símbolo .
- Toque em *OK*.
- Percorra com a tecla sensora > até ao símbolo .
- Toque em *OK*.

O aparelho de frio desliga e tem de ser ligado novamente.



## Informações

No visor aparecem os dados sobre o aparelho (designação do modelo e número de série).

Tenha estes dados do aparelho à disposição:

- para integrar o aparelho de frio na sua rede Wi-Fi (ver capítulo «Efetuar outras regulações», secção «*Miele@home*») (dependendo do modelo).
- para informar o serviço de assistência técnica sobre a avaria (consulte o capítulo «Serviço de assistência técnica»).
- para a consulta de informações na base de dados EPREL (ver capítulo «Serviço de assistência técnica»).

## Indicador de substituição do filtro de odores

Após inserir o filtro de odores (acessório opcional), o indicador de substituição  do filtro de odores deve ser primeiro ativado no modo de regulação .

O indicador de substituição do filtro de odores  lembra-o a cada 6 meses que é necessário substituir o filtro de odores (consulte o capítulo «Limpeza e manutenção», secção «Substituir o filtro de odores»).



## Regulações suplementares

---

### Modo de limpeza

O modo de limpeza  facilita a limpeza da zona de refrigeração (consulte o capítulo «Limpeza e manutenção»). A iluminação interior mantém-se ligada, apesar de o compartimento de refrigeração estar desligado. O sinal acústico e o ótico também estão desligados.

Quando o modo Limpeza está ligado,  é exibido no visor de início.

Após a limpeza, o modo de limpeza deve  ser desligado. Se a porta do aparelho estiver fechada durante mais de 10 minutos, o modo de limpeza  desliga-se automaticamente.

A placa de características situada no interior do aparelho de frio não deve ser retirada. Esta é necessária em caso de avaria.

Certifique-se de que a água não entra em contacto com o sistema eletrónico nem com a iluminação.



Risco de danos devido a entrada de humidade.

O vapor de um aparelho de limpeza a vapor pode danificar plásticos e componentes elétricos.

Para efetuar a limpeza do aparelho de frio, não utilize um aparelho de limpeza a vapor.

## Descongelar

### Compartimento frigorífico e gaveta DailyFresh

O compartimento frigorífico e a gaveta DailyFresh descongelam automaticamente.

Durante o funcionamento do aparelho podem depositar-se flocos de gelo e bolhas de água na parede posterior do compartimento frigorífico. Não é necessário retirar os flocos de gelo e as bolhas de água.

A água de descongelação passa através de um canal de água de descongelação e por um orifício de drenagem da água de descongelação para o sistema de evaporação do aparelho de frio. A água de descongelação evapora automaticamente devido ao calor emitido pelo compressor.

## Indicações sobre o produto de limpeza

Utilize apenas detergentes e produtos de limpeza e manutenção no interior do aparelho que não sejam prejudiciais aos alimentos.

Para evitar danos em todas as superfícies **não** utilize na limpeza



- produtos de limpeza que contenham sódio, amoníaco, ácidos ou cloro;
- produtos de limpeza anticalcários;
- produtos de limpeza abrasivos (p. ex., pó para polimento, agente de polimento, esfregões);
- produtos de limpeza que contenham dissolventes;
- produtos de limpeza para aço inoxidável;
- detergentes para máquinas de lavar louça;
- sprays para limpeza de fornos;
- produtos de limpeza de placas de vitrocerâmica (exceção para a limpeza da frente em vidro);
- produtos limpa-vidros (exceção para a limpeza da frente em vidro: produto limpa-vidros com pouco conteúdo de álcool, mas que não contenha aditivos, como por ex., citrinos ou semelhantes);
- esfregões ou escovas abrasivas e duras (p. ex., esponjas com esfregão);
- esponja mágica;
- raspadores metálicos afiados.

Recomendamos que a limpeza seja efetuada com água morna, um pano limpo e um pouco de detergente de lavar a louça manualmente.

# Limpeza e manutenção

## Preparar o aparelho de frio para a limpeza

**Dica:** Ligue o modo Limpeza . A refrigeração no compartimento frigorífico está desligada, a iluminação interior mantém-se ligada.

- Percorra no modo de regulação  com a tecla sensora < ou > até ao símbolo .
- Toque em *OK*.

Com o modo Limpeza desligado  surge um ponto no canto superior do visor .

Quando o modo Limpeza está ligado,  é exibido no visor de início.

A refrigeração no compartimento frigorífico está desligada, a iluminação interior mantém-se ligada.

- Retire os alimentos de dentro do aparelho de frio e guarde-os em local fresco.
- Retire os acessórios que podem ser retirados e efetue a sua limpeza (ver secção «Retirar, desmontar e limpar acessórios»).

## Limpar interior

Efetue a limpeza do aparelho com regularidade, no mínimo uma vez por mês.

Se a sujidade ficar acumulada durante muito tempo, possivelmente não poderá ser eliminada.

As superfícies podem mudar de cor ou sofrer alterações.

É recomendável remover a sujidade de imediato.

- Efetue a limpeza do **interior** com um pano esponja limpo, água morna e um pouco de detergente para lavar a louça à mão.
- Após efetuar a limpeza, passe por água limpa e, de seguida, seque com um pano.
- Limpe o canal e o orifício de drenagem da água de descongelação com um pau ou semelhante.
- Para arejar bem o aparelho e evitar a formação de odores, mantenha-o aberto ainda durante um curto espaço de tempo.

## Lavar os acessórios à mão ou na máquina de lavar louça

As peças indicadas a seguir só devem ser **lavadas à mão**:

- os frisos em visual inox
- os adaptadores para a prateleira dividida
- as réguas de proteção posteriores nas prateleiras
- a prateleira com impressão
- todas as gavetas e tampas de compartimentos (existentes conforme o modelo)
- a prateleira para garrafas variável (disponível para aquisição como acessório opcional)
- a caixa separadora (disponível para aquisição como acessório opcional)

As peças indicadas a seguir **são adequadas para serem lavadas na máquina de lavar louça**:

 Risco de danos devido a carga demasiado elevada da máquina de lavar louça.

As peças do aparelho de frio podem ser inutilizadas, por ex. deformar, com a lavagem na máquina de lavar louça a uma temperatura superior a 55 °C.

Para que as peças fiquem seguras na máquina de lavar louça, selecione apenas programas de lavar louça com, no máximo, 55 °C.

O contacto com corantes naturais, p. ex. das cenouras, dos tomates e do ke-tchup, pode manchar as peças de plástico da máquina de lavar louça. Estas manchas não influenciam a estabilidade das peças.

- o fixador de garrafas, o suporte de ovos
- a prateleira da porta e para garrafas na porta do aparelho (sem frisos em visual inox)
- os adaptadores para a prateleira dividida
- as prateleiras (sem frisos e sem impressão)
- o suporte do filtro de odores (disponível para aquisição como acessório opcional)

## Remover e desmontar os acessórios para a limpeza

### Desmontar a prateleira da porta/compartimento para garrafas

Remova o friso em visual inox antes de limpar a prateleira da porta/compartimento para para garrafas na máquina de lavar louça.

Para remover o friso, proceda como se indica a seguir:

- Coloque a prateleira da porta/compartimento para garrafas na superfície de trabalho.
- Puxe o friso em aço inox, começando por um lado.
- Após efetuar a limpeza, volte a fixar o friso à prateleira da porta/compartimento para garrafas.

### Desmontar as prateleiras

Antes da limpeza das prateleiras remova o friso. Proceda da seguinte forma:

- Coloque a prateleira sobre uma superfície macia (p. ex., um pano da louça) na área de trabalho.

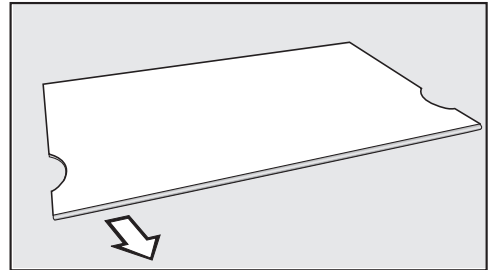

- Puxe o friso em aço inox, começando por um lado.
- Após efetuar a limpeza, volte a fixar o friso à prateleira.

### Retirar as gavetas do compartimento frigorífico

- Puxe a gaveta até ao meio para fora.

## Limpeza e manutenção

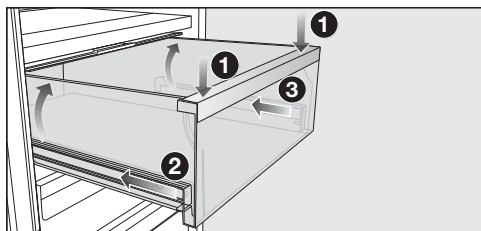

- Pressione a gaveta para baixo ① na parte frontal até que a gaveta se levante na parte de trás. Mantenha a gaveta pressionada para baixo.
- Agora, empurre cuidadosamente a calha da esquerda ② e depois a da direita ③ aprox. 2 cm.

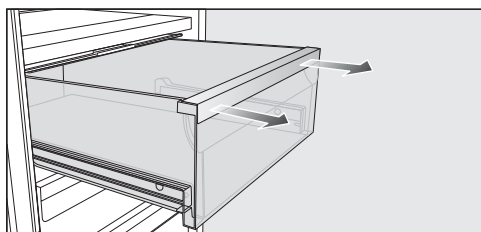

- Retire a gaveta para a frente com força e com as duas mãos.

A seguir, volte a encaixar as calhas telescópicas, evitando assim possíveis danos.

### Colocar as gavetas

- Coloque a gaveta sobre as calhas extensíveis completamente recolhidas.
- Deslize a gaveta para o interior do aparelho de frio até ouvir o encaixe.

### Remover a placa separadora

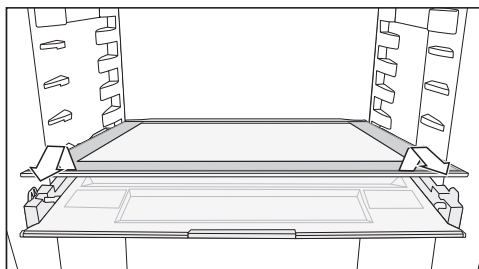

- Remova a placa separadora.
- Deslizar novamente a placa separadora após a limpeza.

### Remover a tampa do compartimento

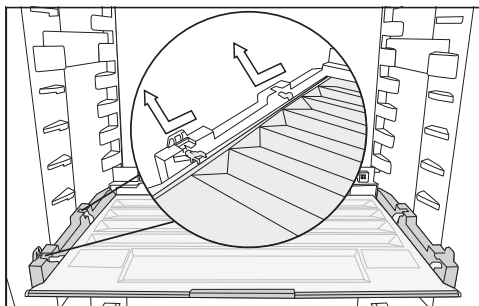

- Levante a tampa à frente e puxe-a para fora.
- Após a limpeza, insira novamente a tampa do compartimento.

### Substituir filtro Active AirClean (filtro contra odores)

Pode adquirir novos filtros Active AirClean no serviço de assistência técnica da Miele, em distribuidores especializados ou no site da Miele.

- Puxe o suporte dos filtros contra odores para cima, retirando-o da prateleira.

Os filtros de odores montados não podem tocar na parede posterior do aparelho de frio, porque, devido à humidade, podem ficar colados à parede posterior.

Encaixe os novos filtros de odores no suporte o mais para baixo possível, de forma que não fiquem salientes no suporte.

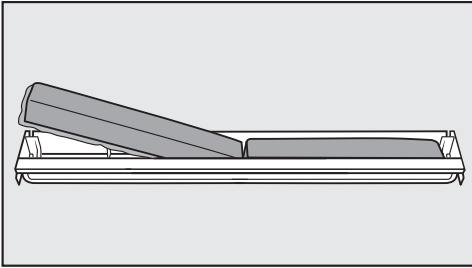

- Retire os dois filtros de odores e encaixe os novos filtros no suporte com o rebordo voltado para baixo.

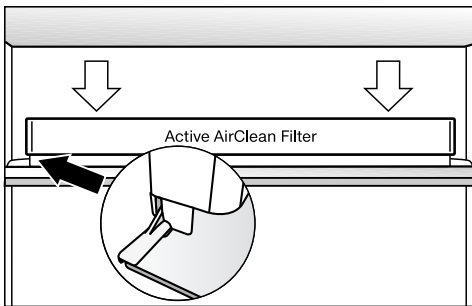

- Encaixe a cassete centrada na régua de proteção posterior de uma prateleira, de forma que encaixe corretamente.

## Confirmar a substituição do filtro Active AirClean

- Toque em OK.

O símbolo  apaga-se e o contador de tempo é repostado.

## Limpeza do aparelho e paredes laterais

Se a sujidade ficar acumulada durante muito tempo, possivelmente não poderá ser eliminada. As superfícies podem mudar de cor ou sofrer alterações.

Elimine a sujidade das portas e dos laterais de imediato.

Todas as superfícies são sensíveis a riscos e a cor das superfícies pode mudar se entrar em contacto com produtos de limpeza inadequados. Leia as informações na secção «Indicações sobre produtos de limpeza» no início deste capítulo.

- Efetue a limpeza com uma esponja, um pouco de detergente de lavar a louça manualmente e água quente. Mas também pode utilizar na limpeza um pano de microfibras limpo e húmido sem utilizar detergente.
- Após efetuar a limpeza, passe com água limpa e seque de seguida com um pano seco.

## Frente do aparelho CleanSteel (edt/cs)

 Risco de danos devido a uma limpeza incorreta.

O revestimento da superfície fica danificado.

**Não efetue a limpeza das superfícies utilizando produtos de limpeza para aço inoxidável.**

A frente do aparelho tem um revestimento da superfície de elevada qualidade. Este protege de sujidades e facilita a limpeza.

# Limpeza e manutenção

---

## Limpar a junta da porta



Risco de danos devido a uma limpeza incorreta.

No tratamento da junta da porta com óleo ou gordura, esta pode ficar porosa.



Nunca deverá aplicar óleos ou gorduras na junta da porta.

- Limpe regularmente a junta da porta com água limpa e, de seguida, seque-a minuciosamente com um pano.

## Limpar as aberturas de ventilação

- Efetue a limpeza regular das aberturas de ventilação utilizando um espanador ou o aspirador (para o efeito, utilize p. ex., a escova para móveis para aspiradores Miele).

## Depois da limpeza

- Volte a colocar todas as peças no aparelho de frio.
- Ligue novamente o aparelho de frio, se necessário.
- Volte a desligar o modo Limpeza  do compartimento frigorífico, se necessário.
- Ligue a função SuperCool  durante algum tempo para que a zona de refrigeração arrefeça rapidamente.
- Coloque os alimentos no compartimento frigorífico.
- Desligue a função SuperCool  assim que os alimentos ou as bebidas estiverem suficientemente frios.
- Feche a(s) porta(s) do aparelho.

A maior parte das anomalias e erros podem ser solucionados por si. Em muitos casos, pode economizar tempo e custos, pois não necessita de contactar o serviço de assistência técnica.

Em [www.miele.pt/support/customer-assistance](http://www.miele.pt/support/customer-assistance) pode obter informações adicionais sobre a resolução autónoma de erros.







Evite abrir a porta do aparelho até que a avaria seja solucionada para que a perda de frio seja mantida o mais baixo possível.

### Problemas gerais com o aparelho de frio

Problema	Causa e solução
<b>O aparelho de frio não arrefece.</b>	O aparelho de frio não está ligado. ■ Ligue o aparelho de frio.
	A ficha de rede não está bem ligada à tomada ou a ficha do aparelho não está bem encaixada na tomada do aparelho. ■ Encaixe a ficha de rede na tomada e a ficha do aparelho na tomada do aparelho.
	Os disjuntores do quadro elétrico da habitação dispararam. O aparelho de frio, a tensão da rede ou outro aparelho qualquer podem estar com alguma avaria. ■ Solicite a intervenção de um electricista qualificado ou do serviço de assistência técnica.
<b>O compressor funciona continuamente.</b>	Não se trata de um erro. Para economizar energia, o motor comuta para um funcionamento com rotações mais baixas quando necessitar de menos frio. O tempo de funcionamento do compressor prolonga-se.
<b>O compressor liga cada vez com maior frequência e durante mais tempo, a temperatura no aparelho de frio é muito baixa.</b>	As portas foram abertas frequentemente. Também podem ter sido armazenadas grandes quantidades de alimentos. ■ Abra a porta só quando for necessário e durante o mais curto espaço de tempo possível.
	As portas do aparelho não fecham por completo. A temperatura no aparelho de frio desce.











## Resolver problemas









Problema	Causa e solução
	<ul style="list-style-type: none"><li>■ Verifique o ajuste das portas do aparelho e, se necessário, ajuste as portas do aparelho com os parafusos nas dobradiças da porta.</li></ul> <p>As portas do aparelho não estão corretamente fechadas. Se já se formou uma camada de gelo espessa, a capacidade de refrigeração é reduzida e o consumo de energia aumenta.</p> <ul style="list-style-type: none"><li>■ Feche sempre por completo as portas do aparelho.</li><li>■ Se necessário, efetue a descongelação do aparelho de frio e limpe-o.</li></ul> <p>A temperatura ambiente está demasiado elevada. Quanto mais elevada for a temperatura ambiente, mais tempo o compressor fica a funcionar.</p> <ul style="list-style-type: none"><li>■ Siga as indicações do capítulo «Instalar», secção «Local de instalação».</li></ul> <p>As aberturas de ventilação estão tapadas ou obstruídas com pó.</p> <ul style="list-style-type: none"><li>■ Não tape as aberturas de ventilação.</li><li>■ Limpe regularmente o pó nas aberturas de ventilação.</li></ul> <p>Nos aparelho de integrar: o aparelho de frio não foi bem montado no nicho de instalação.</p> <ul style="list-style-type: none"><li>■ Instale o aparelho de frio conforme as instruções de montagem.</li></ul>
<b>A temperatura no aparelho de frio é demasiado baixa.</b>	<p>A temperatura no aparelho de frio está regulada para muito baixa.</p> <ul style="list-style-type: none"><li>■ Corrija a regulação da temperatura.</li></ul> <p>A função SuperCool ❄️ ainda está ligada.</p> <ul style="list-style-type: none"><li>■ Para economizar energia pode desligar previamente a função SuperCool ❄️.</li></ul>

Problema	Causa e solução
<p><b>A temperatura no aparelho de frio é demasiado elevada. Os alimentos congelados (dependendo do modelo) podem descongelar.</b></p>	<p>Não se trata de um erro. A temperatura regulada é muito elevada.</p> <ul style="list-style-type: none"> <li>■ Corrija a regulação da temperatura.</li> <li>■ Volte a controlar a temperatura ao fim de 24 horas.</li> </ul> <p>A temperatura ambiente, para a qual o aparelho de frio foi projetado, não foi atingida. O compressor liga com menos frequência se a temperatura ambiente for demasiado baixa. A temperatura no aparelho de frio aumenta.</p> <ul style="list-style-type: none"> <li>■ Siga as indicações do capítulo «Instalar», secção «Local de instalação».</li> <li>■ Aumente a temperatura ambiente.</li> </ul>
<p><b>O aparelho de frio acumulou gelo e/ou no interior forma-se água condensada. Talvez a porta do aparelho não feche corretamente.</b></p>	<p>A junta da porta saiu da ranhura.</p> <ul style="list-style-type: none"> <li>■ Verifique se a junta da porta está bem assente na ranhura.</li> </ul> <p>A junta da porta está danificada.</p> <ul style="list-style-type: none"> <li>■ Verifique se a junta da porta está danificada.</li> </ul>
<p><b>A junta da porta está danificada e/ou tem de ser substituída.</b></p>	<p>A junta da porta pode ser desmontada sem utilização de ferramentas.</p> <ul style="list-style-type: none"> <li>■ Trocar a junta da vedação da porta. Pode obtê-la nos serviços ou distribuidores Miele.</li> </ul>
<p><b>Não soa qualquer sinal de alarme, apesar de a porta do aparelho estar aberta já há algum tempo.</b></p>	<p>Não se trata de um erro. O sinal de alarme foi desligado no modo de regulação. Se quiser ligar novamente o alarme sonoro:</p> <ul style="list-style-type: none"> <li>■ Toque em <i>OK</i>.</li> </ul> <p>No visor aparece .</p> <ul style="list-style-type: none"> <li>■ Percorra com a tecla sensora &lt; ou &gt; até ao símbolo .</li> <li>■ Toque em <i>OK</i>.</li> <li>■ Percorra com a tecla sensora &lt; ou &gt; até ao símbolo .</li> <li>■ Toque em <i>OK</i>.</li> <li>■ Selecione através das teclas sensoras &lt; e &gt; o volume desejado dos sinais sonoros e de alarme.</li> <li>■ Toque em <i>OK</i>.</li> </ul> <p>Se os sinais sonoros e de aviso estiverem ligados, surge .</p>

# Resolver problemas

## Indicações no visor

Mensagem	Causa e solução
<b>■ está iluminado no visor, o aparelho não possui a capacidade de arrefecimento, mas os comandos funcionam e a iluminação interior também.</b>	<p>O modo de demonstração está ligado.</p> <ul style="list-style-type: none"><li>■ Toque em <i>OK</i>.</li></ul> <p>No visor aparece primeiro Miele, em seguida o ecrã inicial.</p> <ul style="list-style-type: none"><li>■ Toque em <i>OK</i>.</li><li>■ Percorra no modo de regulação  com a tecla sensora &lt; ou &gt; até ao símbolo ■.</li><li>■ Toque em <i>OK</i>.</li></ul> <p>Depois de o modo de demonstração ■ ser desligado, o aparelho de frio desliga e tem de ser ligado novamente.</p>
<b>No visor acende  e não é possível operar o aparelho de frio.</b>	<p>A função de limpeza ainda está ligada.</p> <ul style="list-style-type: none"><li>■ No painel de comandos, toque na tecla sensora <i>OK</i> para desligar a função de limpeza.</li></ul> <p>No visor aparece .</p> <ul style="list-style-type: none"><li>■ Toque em <i>OK</i>.</li></ul> <p>Com o modo Limpeza desligado , o ponto no canto superior do visor desaparece.</p> <ul style="list-style-type: none"><li>■ Percorra com a tecla sensora &lt; ou &gt; até ao símbolo  e toque em <i>OK</i>.</li></ul> <p>O aparelho de frio começa novamente a refrigerar.</p>
<b>No visor não aparece qualquer indicação. O visor está preto.</b>	<p>O modo Sabbath  está ligado: a iluminação interior está desligada e o aparelho de frio funciona.</p> <ul style="list-style-type: none"><li>■ Toque em <i>OK</i>.</li></ul> <p>No visor aparece .</p> <ul style="list-style-type: none"><li>■ Toque em <i>OK</i>.</li></ul> <p>Com a função modo Sabbath  ligada surge um ponto no canto superior do visor •.</p> <ul style="list-style-type: none"><li>■ Toque em <i>OK</i>.</li></ul> <p>Com a função modo Sabbath  desligada desaparece o ponto no canto superior do visor.</p>
<b>No visor está aceso o símbolo , não é possível operar o aparelho de frio.</b>	<p>A função de bloqueio está ligada.</p> <ul style="list-style-type: none"><li>■ Desbloqueie o aparelho de frio por um curto período ou desligue a função de bloqueio completamente.</li></ul>





Mensagem	Causa e solução
<p>No visor inicial acende o símbolo , e adicionalmente soa um sinal.</p>	<p>O indicador de substituição do filtro de odores  lembra-lhe que o filtro de odores tem de ser substituído.</p> <ul style="list-style-type: none"> <li>■ Efetue a substituição dos filtros de odores no suporte (consulte o capítulo «Limpeza e manutenção», secção «Substituir os filtros de odores» (acessório opcional»)) e confirme a substituição do filtro de odores, tocando na tecla sensora <i>OK</i>.</li> </ul> <p>O símbolo  apaga-se do visor inicial.</p>
<p>No visor acende , adicionalmente soa um sinal de alarme e a iluminação interior fica intermitente.</p>	<p>O <b>alarme da porta</b> foi ativado.</p> <ul style="list-style-type: none"> <li>■ Toque em <i>OK</i>.</li> </ul> <p>O sinal de alarme deixa de soar, o símbolo  apaga-se e a iluminação interior volta a acender-se constantemente.</p> <ul style="list-style-type: none"> <li>■ Feche a porta do aparelho.</li> </ul>
<p>No visor acende , eventualmente surge um código de erro F com algarismos. Adicionalmente soa um sinal de alarme.</p>	<p>Existe uma anomalia.</p> <ul style="list-style-type: none"> <li>■ Desligue o sinal de alarme tocando em <i>OK</i>.</li> <li>■ Contacte o serviço de assistência técnica.</li> </ul> <p>Para comunicar a anomalia, necessita também do código de erro exibido, da designação do modelo e do número de série do seu aparelho de frio. É possível exibir estas informações  diretamente:</p> <ul style="list-style-type: none"> <li>■ Toque em <i>OK</i>.</li> </ul> <p>No visor são exibidos os dados necessários do aparelho.</p> <ul style="list-style-type: none"> <li>■ Toque em <i>OK</i>.</li> <li>■ Para desligar o aparelho de frio, percorra com a tecla sensora &lt; ou &gt; até ao símbolo .</li> <li>■ Para sair da indicação de informações, percorra com a tecla sensora &lt; ou &gt; até ao símbolo .</li> <li>■ Toque em <i>OK</i>.</li> </ul> <p>É exibido um erro do aparelho: esta indicação tem sempre prioridade e cancela de imediato qualquer regulação que esteja a efetuar.</p> <p>A indicação de erro no aparelho tem prioridade sobre a indicação de alarme da porta e/ou alarme de temperatura.</p>

# Resolver problemas

## Iluminação interior

 Perigo de choque elétrico devido a peças condutoras de corrente expostas. Ao remover a cobertura da lâmpada pode entrar em contacto com as peças condutoras de corrente. Não remova a cobertura da lâmpada. A iluminação LED só pode ser substituída e reparada exclusivamente pelo serviço de assistência técnica.

 Perigo de lesões através da iluminação LED. Esta iluminação corresponde ao grupo de risco RG 2. Se a cobertura estiver com defeito, os olhos podem ficar feridos. Se a cobertura da lâmpada estiver com defeito, não olhe diretamente para a iluminação de perto usando instrumentos óticos (uma lupa ou similar).

Problema	Causa e solução
<b>A iluminação interior não funciona.</b>	O aparelho de frio não está ligado. ■ Ligue o aparelho de frio.
	O modo Sabbath  está ligado: o visor está escuro, e o aparelho de frio a funcionar. ■ Toque em OK. No visor aparece  . ■ Toque em OK.
	Com a função modo Sabbath  ligada surge um ponto no canto superior do visor  . ■ Toque em OK.
	Com a função modo Sabbath  desligada desaparece o ponto no canto superior do visor.
	A iluminação interior desliga-se automaticamente ao fim de aprox. 15 minutos se a porta estiver aberta, para evitar sobreaquecimento. Se esse não for o caso, então existe uma anomalia. ■ Contacte o serviço de assistência técnica.
<b>A iluminação interior está intermitente.</b>	Não se trata de um erro. O alarme da porta foi ativado.

## Causa dos ruídos

Durante o funcionamento, o aparelho de frio provoca diferentes ruídos. Com uma potência de arrefecimento mais reduzida, o aparelho de frio trabalha com economia de energia, mas durante mais tempo. O volume de som é mais baixo.  
Com uma potência de arrefecimento superior, os alimentos arrefecem mais rapidamente.  
O volume de som é mais alto.

Ruídos normais	O que causa os ruídos?
<b>Chiar, assobiar</b>	O refrigerante é injetado no circuito de refrigeração.
<b>Borbulhar, gorgolejar, chapinhar</b>	O refrigerante flui através dos tubos.
<b>Zumbir</b>	O aparelho de frio arrefece.
<b>Cliques</b>	O termóstato liga ou desliga o compressor.
<b>Sibilar, sussurrar</b>	O ventilador está a funcionar. O sistema de abertura de portas automático (dependendo do modelo) abre ou fecha a porta do aparelho.
<b>Crepitar</b>	Material no aparelho de frio expande-se.
<b>Chocalhar</b>	As válvulas ou abas estão ativas.
<b>Zumbir (aparelhos de frio com reservatório de água)</b>	Água é transportada a partir do reservatório de água.
<b>Sorver (aparelhos de frio com amortecedor do fecho da porta)</b>	A porta do aparelho com amortecedor do fecho da porta é aberta ou fechada.
Lembre-se que não é possível evitar os ruídos do compressor e do fluxo no circuito de refrigeração.	

## Resolver problemas

Ruídos	Causa e resolução
<b>Vibrar, bater, tilintar</b>	O aparelho de frio não está bem nivelado. Nivele o aparelho de frio recorrendo a um nível de bolha de ar. Para o efeito, utilize os pés aparafusáveis (dependendo do modelo) sob o aparelho de frio. <b>No caso de aparelhos de integrar:</b> a partir de um nicho de instalação de 140 cm, deslize as calhas estabilizadoras fornecidas na parte inferior da base do aparelho.
	O aparelho de frio está encostado a outros móveis ou aparelhos. Afaste o aparelho de frio.
	Gavetas, cestos ou prateleiras abanam ou ficam emperados. Verifique as peças amovíveis e volte a encaixá-las.
	Garrafas ou recipientes estão encostados uns aos outros. Afaste garrafas ou recipientes ligeiramente uns dos outros.
	O fixador de cabos (dependendo do modelo) ainda está pendurado na parede traseira do aparelho. Remova o fixador de cabos.

Em [miele.pt/service](http://miele.pt/service) pode obter informações relativas à resolução autónoma de anomalias e às peças de substituição da Miele.

## Contacto no caso de avarias

Contacte, p. ex., o seu distribuidor Miele ou serviço de assistência técnica Miele quando não conseguir solucionar a avaria.

Pode reservar o serviço de assistência técnica da Miele online em [www.miele.pt/service](http://www.miele.pt/service).

Os dados de contacto do serviço de assistência técnica da Miele encontram-se no final do presente documento.

O serviço de assistência técnica precisa da designação do modelo e número de série (fabr./SN/N.º). Ambas as informações podem ser encontradas na placa de características dentro do aparelho de frio ou, dependendo do modelo, no modo de regulação em Informações **i**.

## Base de dados EPREL

Desde 1 de março de 2021, as informações sobre a etiquetagem energética e os requisitos de conceção ecológica podem ser encontrados na base de dados sobre produtos europeia (EPREL). Clique na hiperligação <https://eprel.ec.europa.eu/> para aceder à base de dados sobre produtos. Ser-lhe-á aqui solicitado que insira a designação do modelo.

A designação do modelo pode ser encontrada na placa de características dentro do aparelho de frio ou, dependendo do modelo, no modo de regulação em Informações **i**.

<b>Miele</b>	
XXXXXX	N.º: XX/XXXXXXXXXX.
<small>WEINTEMPERSCHRANK-UNTERTISCHMODELL MULTITEMPERATURE WINE STORAGE CABINET-UNDERCOUNTER ARMOIRE DE LIÈGE EN TEMP. DES VINS/CO. ENCASTRABLE SOUS PLAN ARMARIO P. ACCONZIONAMENTO VINS/MOD. POTREBAJO ENCIMERA BRIKHAU-TEMPERATURKABINETT/UNTER</small>	
<small>Risparmio Class Classe/Ecose</small> SN-ST	<small>Ap-Type/AP-Tipo AP-Type/AP-Tipo</small> XXXX I
<small>Net.Capacity Volume U e Capac. Util</small>	<small>Enthalpy/Gross Capacity Volume Bruto/Capacidad Bruta</small> XXXX I
<small>Niederhall Tot Volume U e Capac. Util</small>	<small>Geis / K / G / WEIN / KALT / R / F / WINE / CHILL / C / C / M / D / CHILL</small>
<b>R600a: XXg</b>	

## Garantia

O presente produto está sujeito à garantia legalmente prevista pelo Decreto-lei nº 84/2021, de 18 de outubro, que regula os direitos do consumidor na compra e venda de bens, conteúdos e serviços digitais, ou por qualquer outra disposição legal que modifique ou substitua aquele diploma.

# Informações

---

## Declaração de Conformidade

A Miele declara que este combinado cumpre a Directiva 2014/53/UE.

O texto integral da Declaração de Conformidade UE está disponível num dos seguintes URLs:

- Produtos, Download, em [www.miele.pt](http://www.miele.pt)
- Assistência técnica, pedidos de informações, manuais de utilização, em <https://miele.pt/instrucoes-utilizacao-125> através do nome do produto ou do número de fabrico

Banda de frequência	2,4000 GHz – 2,4835 GHz
Potência máxima de transmissão	< 100 mW

## Direitos de autor e licenças

Para operar e controlar o módulo de comunicação, a Miele utiliza softwares próprios ou de terceiros, que não estão sujeitos à chamada condição de licença Open Source. Estes softwares/componentes de software estão protegidos por direitos de autor. Os direitos de autor da Miele e de terceiros devem ser respeitados.

Além disso, o módulo de comunicação integrado no aparelho contém componentes de software que são distribuídos sob condições de licença Open Source. Pode consultar os componentes Open Source incluídos, juntamente com as declarações de direitos de autor correspondentes, cópias das respetivas condições de licença aplicáveis, bem como, se necessário, outras informações localmente via IP, através de um navegador web ([http\[s\]://<endereço IP>/Licenses](http[s]://<endereço IP>/Licenses)). Os regulamentos referentes a responsabilidade e garantia aí indicados das condições de licença de Open Source aplicam-se apenas aos respetivos detentores de direitos.

**Miele Portuguesa, Lda.**

Av. do Forte, 5  
2790-073 Carnaxide

**Contactos:**

Telf.: 214248100

**Apoio ao cliente**

[info@miele.pt](mailto:info@miele.pt)

**Serviço técnico**

[miele.pt/service](http://miele.pt/service)

**Website**

[miele.pt](http://miele.pt)

**Miele Experience Center em Carnaxide**

Av. do Forte, 5  
2790-073 Carnaxide  
Telf.: 214248400

Sede Alemanha:  
Miele & Cie. KG  
Carl-Miele-Straße 29  
33332 Gütersloh  
Alemanha

KS 4783 ...

pt-PT

M.-Nr. 12 541 810 / 03 / 002