

Istruzioni d'uso Frigido/congelatore combinato



Leggere **assolutamente** le presenti istruzioni d'uso e di montaggio prima di procedere al posizionamento, all'installazione e alla messa in funzione dell'elettrodomestico. In questo modo si evitano danni a se stessi e alle apparecchiature.

Indice

Istruzioni per la sicurezza e avvertenze	4
Il Vostro contributo alla tutela dell'ambiente	16
Installazione	17
Luogo di posizionamento	17
Combinazioni side-by-side	18
Classe climatica	19
Aerazione e sfiato dell'aria	19
Anta del mobile (vale per KD(N) 7714 E, KD(N) 7724 E).....	20
Fessura orizzontale e verticale	20
– Peso sportello o anta del mobile	21
Misure d'incasso	22
Incasso in un mobile a colonna/vista laterale.....	22
Allacciamenti e aerazione.....	24
Allacciamento elettrico	25
Risparmiare energia	26
Descrizione apparecchio	28
Disposizione degli alimenti	31
Spostare i balconcini/la mensola per bottiglie	31
Rimuovere o spostare il supporto per bottiglie (a seconda del modello).....	31
Spostare i ripiani.....	31
Spostare il ripiano portabottiglie	31
Box congelatore XXL.....	31
Accessori in dotazione	32
Accessori su richiesta	32
Accendere e spegnere l'apparecchio	33
Prima dell'uso	33
Accendere l'apparecchio.....	33
La giusta temperatura	35
Spia temperatura	36
Impostare la temperatura	36
Valori temperatura impostabili	36
Utilizzo della Modalità Party (Superraffreddamento/SuperFrost)	37
Modalità Party (Superraffreddamento/SuperFrost) ❄	37
Allarme sportello	38

Disposizione degli alimenti	39
Aree di raffreddamento differenti.....	39
Indicatore della temperatura per l'area più fredda	40
Da non conservare in frigorifero	41
Indicazioni per l'acquisto degli alimenti	42
Corretta conservazione degli alimenti	42
Conservare alimenti nel cassetto DailyFresh	43
Cassetto DailyFresh.....	43
Congelamento e conservazione	46
Cosa succede quando si congelano alimenti freschi?.....	46
Capacità massima di congelazione.....	46
Introdurre alimenti surgelati.....	46
Congelare alimenti freschi	47
Tempo di conservazione alimenti surgelati	48
Utilizzare gli accessori	49
Preparare cubetti di ghiaccio	49
Sbrinamento	50
Pulizia e manutenzione	53
Indicazioni sui prodotti per la pulizia	53
Operazioni preliminari per la pulizia dell'apparecchio	54
Pulire il vano interno	54
Togliere e smontare gli accessori per la pulizia	54
Pulire la guarnizione sportello	55
Pulire le fessure di aerazione e fuoriuscita dell'aria.....	55
Dopo la pulizia.....	56
Cosa fare se...	57
Possibili cause di rumori	63
Assistenza tecnica	64
Contatti in caso di guasto	64
Banca dati EPREL	64
Garanzia	64

Istruzioni per la sicurezza e avvertenze

Questo elettrodomestico è conforme alle vigenti norme in materia di sicurezza. Un uso improprio può comunque causare danni a persone e/o cose.

Leggere attentamente le istruzioni d'uso e di montaggio allegate prima di mettere in funzione l'elettrodomestico. Contengono informazioni importanti su incasso, sicurezza, uso e manutenzione. Si evitano così danni all'elettrodomestico e rischi per sé e altre persone.

Ai sensi della norma IEC 60335-1, Miele avvisa espressamente che è assolutamente necessario leggere e seguire tutte le informazioni disponibili per l'installazione dell'elettrodomestico del freddo nonché le indicazioni e le avvertenze di sicurezza.

Miele non risponde dei danni che derivano dall'inosservanza di queste avvertenze.

Conservare le presenti istruzioni d'uso e di montaggio e consegnarle anche a eventuali altri utenti.

Uso corretto

► Il presente elettrodomestico è destinato esclusivamente all'uso domestico, o simile al domestico, qualora installato in ambienti lavorativi come ad esempio

- negozi, uffici o ambienti di lavoro analoghi,
- alberghi, pensioni o strutture ricettive similari,

solo per l'utilizzo da parte dei clienti. Questo apparecchio non è destinato all'impiego in ambienti esterni.

► Utilizzare questo elettrodomestico sempre nei limiti del normale uso domestico e non a uso professionale per conservare surgelati, congelare alimenti freschi e preparare ghiaccio.

Qualsiasi altro utilizzo non è consentito.

Istruzioni per la sicurezza e avvertenze

► L'apparecchio per il freddo non è adatto per la conservazione e il raffreddamento di medicinali, plasma sanguigno, preparati per laboratorio o similari di sostanze o prodotti alla base della direttiva dei dispositivi medici. Un uso scorretto dell'apparecchio per il freddo può causare danni alla merce conservata o il suo deterioramento. Inoltre l'apparecchio per il freddo non è adatto al funzionamento in aree soggette a pericolo di esplosioni.

Miele non risponde per i danni causati da un uso diverso da quello previsto o errato.

► Le persone (bambini compresi) che per le loro capacità fisiche, sensoriali o psichiche o per la loro inesperienza o non conoscenza non siano in grado di utilizzare in sicurezza l'apparecchio, non devono farne uso senza la sorveglianza e la guida di una persona responsabile.

Queste persone possono eventualmente utilizzare l'apparecchio senza sorveglianza solo ed esclusivamente se è stato loro spiegato come funziona e se sono in grado di farlo funzionare in tutta sicurezza.

Bambini

► Tenere lontano dall'apparecchio per il freddo i bambini al di sotto degli 8 anni, in alternativa sorvegliarli costantemente.

► I ragazzini più grandi e responsabili (in ogni caso non al di sotto degli otto anni) possono utilizzare l'elettrodomestico senza sorveglianza solo ed esclusivamente se è stato loro spiegato come farlo e se sono in grado di farlo in tutta sicurezza. È importante che sappiano riconoscere e comprendere quali pericoli possono derivare da un uso non corretto dell'elettrodomestico.

► Non permettere loro di pulire o effettuare lavori di manutenzione sull'elettrodomestico.

► Sorvegliare i bambini se sono vicini all'elettrodomestico. Evitare che i bambini giochino con l'elettrodomestico.

Istruzioni per la sicurezza e avvertenze

► Pericolo di soffocamento! I bambini giocando possono avvolgersi nel materiale d'imballaggio (p.es. pellicole) oppure infilarselo in testa e soffocare. Tenere lontano da bambini eventualmente presenti in casa il materiale d'imballaggio.

Sicurezza tecnica

► Il circuito di refrigerante è testato per essere ermetico. L'apparecchio per il freddo corrisponde alle normative sulla sicurezza e alle direttive europee.



► Questo elettrodomestico per il freddo contiene il refrigerante isobutano (R600a), un gas naturale con elevata ecocompatibilità ma infiammabile. Il refrigerante non danneggia lo strato di ozono e non aumenta l'effetto serra.

L'uso di questo refrigerante ecologico ha causato in parte un aumento della rumorosità durante il funzionamento. Oltre ai rumori di funzionamento del compressore si possono verificare dei rumori di flusso nell'intero circuito del refrigerante. Questi effetti non sono purtroppo evitabili, ma non influiscono sull'efficienza dell'elettrodomestico.

Quando si trasporta o si incassa/posiziona l'apparecchio fare attenzione a che non si danneggi nessun componente del circuito refrigerante. Se il refrigerante fuoriesce può causare gravi lesioni agli occhi. In caso di danneggiamenti:

- evitare fiamme vive o fonti d'accensione,
- staccare l'apparecchio dalla rete elettrica,
- aerare per alcuni minuti l'ambiente in cui è posizionato l'apparecchio,
- avvisare il servizio di assistenza tecnica.

Istruzioni per la sicurezza e avvertenze

- ▶ Maggiore è la quantità di refrigerante nell'apparecchio, più grande deve essere l'ambiente in cui viene installato. In caso di perdite, in un ambiente troppo piccolo può formarsi una miscela infiammabile di gas e aria. In termini di dimensioni dell'ambiente, per ogni 11 g di refrigerante dovrebbe corrispondere almeno 1 m³. La quantità di refrigerante è indicata sulla targhetta dati apposta all'interno dell'apparecchio.
- ▶ I dati di allacciamento (protezione, frequenza, tensione) riportati sulla targhetta dati dell'elettrodomestico devono corrispondere assolutamente a quelli della rete elettrica affinché l'elettrodomestico non si danneggi. Confrontare questi dati prima dell'allacciamento. In caso di dubbi rivolgersi a un elettricista qualificato.
- ▶ La sicurezza elettrica dell'elettrodomestico è garantita solo se l'elettrodomestico è allacciato con un regolare conduttore di protezione (terra). Assicurarsi che questa condizione fondamentale per la sicurezza sia verificata. In caso di dubbi, far controllare l'impianto da un elettricista specializzato.
- ▶ È possibile il funzionamento temporaneo o permanente su un sistema di alimentazione di energia elettrica autosufficiente o non sincrono alla rete (come reti autonome, sistemi di backup). Requisito per il funzionamento è che il sistema di alimentazione di energia elettrica rispetti le normative EN 50160 o similari. Le misure di sicurezza previste nell'impianto domestico e per questo prodotto Miele devono essere garantite per funzionalità e procedure anche col funzionamento autonomo oppure non sincrono alla rete oppure sostituite da misure eguali nell'installazione. Come per esempio descritto nella pubblicazione attuale della VDE-AR-E 2510-2.
- ▶ Se il cavo di alimentazione elettrica è danneggiato, farlo sostituire completamente da personale tecnico autorizzato Miele per evitare all'utente qualsiasi pericolo.
- ▶ Prese multiple o prolunghe non garantiscono la necessaria sicurezza (pericolo di incendio). Non collegare quindi l'elettrodomestico alla rete elettrica con questo tipo di dispositivi.

Istruzioni per la sicurezza e avvertenze

- ▶ Se l'umidità giunge a parti dell'elettrodomestico sotto tensione, può causare un corto circuito. Non utilizzare l'elettrodomestico in ambienti umidi o soggetti a spruzzi d'acqua (ad es. garage, lavanderie ecc.).
- ▶ Non utilizzare questo elettrodomestico in luoghi non stazionari (ad es. sulle navi).
- ▶ Se l'elettrodomestico è danneggiato, la sicurezza dell'utente non è garantita. Verificare che non vi siano danni visibili. Non utilizzare un elettrodomestico danneggiato.
- ▶ Per questioni di sicurezza, l'elettrodomestico deve essere usato solo una volta incassato.
- ▶ Per eseguire lavori di installazione, manutenzione o riparazione staccare l'elettrodomestico dalla rete elettrica. Accertarsene compiendo le seguenti operazioni:
 - disinserire i fusibili dell'impianto elettrico, oppure
 - svitare del tutto i fusibili, oppure
 - staccare il cavo di alimentazione elettrica dalla rete. Nel caso di cavi dotati di spina, staccare il cavo afferrando la spina, senza tirare il cavo.
- ▶ A causa di lavori di installazione e manutenzione o riparazione eseguiti in modo non corretto possono insorgere gravi pericoli per l'utente.
Far eseguire questo tipo di interventi solo da personale qualificato e autorizzato Miele.
- ▶ Il diritto alla garanzia decade se l'elettrodomestico non viene riparato dall'assistenza tecnica autorizzata Miele.
- ▶ Eventuali pezzi difettosi possono essere sostituiti solo con ricambi originali Miele. Solo così Miele può garantire il pieno rispetto degli standard di qualità previsti.

Istruzioni per la sicurezza e avvertenze

► Questo apparecchio per il freddo è dotato di una lampadina speciale per soddisfare specifiche esigenze (p.es. temperatura, umidità, resistenza chimica e all'usura, vibrazione). Impiegare la lampadina speciale solo per l'uso previsto. Non è adatta per illuminare l'ambiente. La sostituzione può essere effettuata solo dal servizio di assistenza tecnica autorizzato Miele. Questo apparecchio contiene diverse sorgenti luminose, almeno della classe di efficienza energetica E.

Installazione corretta

- Per l'installazione di questo apparecchio osservare assolutamente anche le istruzioni di montaggio.
- Per le operazioni d'incasso farsi aiutare da un'altra persona.
- Eseguire il cambio dell'incernieratura dello sportello (se necessario) in base alle istruzioni di montaggio allegate.
- Posizionare l'apparecchio in posizione orizzontale. Solo in questo modo si garantisce un funzionamento corretto.
- Incassare l'apparecchio solo in un mobile con nicchia stabile, ad angolo retto e orizzontale, che poggi su un pavimento orizzontale e piano.

Istruzioni per la sicurezza e avvertenze

Impiego corretto

- ▶ L'apparecchio è predisposto per una determinata classe climatica (area temperatura ambiente), i cui limiti devono essere rispettati. La classe climatica è riportata sulla targhetta dati all'interno dell'elettrodomestico. Una temperatura ambiente più bassa causa il fermo prolungato del compressore, cosicché l'apparecchio non riesce a mantenere la temperatura necessaria.
- ▶ Le fessure di aerazione e di fuoriuscita dell'aria non devono essere coperte o ostruite. In caso contrario non sarebbe garantita la circolazione dell'aria. Il consumo di corrente elettrica aumenta e non si escludono danni ai componenti dell'elettrodomestico.
- ▶ Se nell'elettrodomestico o nello sportello dell'elettrodomestico vengono conservati alimenti contenenti oli e grassi, accertarsi che il grasso che eventualmente fuoriesce non tocchi le parti dell'elettrodomestico in materiale plastico. Si possono formare delle crepe dovute a tensione e il materiale plastico potrebbe rompersi.
- ▶ Pericolo di incendio e di esplosione. Non conservare nell'apparecchio sostanze esplosive o prodotti con gas combustibili (p.es. bombolette spray). I composti gassosi infiammabili possono incendiarsi a causa di componenti elettrici.
- ▶ Pericolo di esplosione. Non azionare all'interno dell'apparecchio congegni elettrici (ad es. per la produzione di gelato). Possono generare scintille.
- ▶ Pericolo di ferirsi e di danneggiare l'elettrodomestico! Non conservare nel vano congelatore bevande gassate in lattine o bottiglie. Se il contenuto gela, lattine o bottiglie potrebbero scoppiare.
- ▶ Pericolo di ferirsi e di danneggiare l'elettrodomestico! Se si introducono nel vano congelatore bottiglie affinché si raffreddino rapidamente, ricordarsi di toglierle al più tardi dopo un'ora. Le bottiglie potrebbero scoppiare.

Istruzioni per la sicurezza e avvertenze

- ▶ Pericolo di ferirsi! Non toccare gli alimenti congelati e le parti in metallo con le mani bagnate. Le mani possono attaccarsi all'alimento congelato.
- ▶ Pericolo di ferirsi! Non mettere mai in bocca i cubetti di ghiaccio e i gelati, specialmente i ghiaccioli, appena tolti dal vano congelatore. La temperatura estremamente bassa del prodotto congelato potrebbe farlo attaccare alle labbra o alla lingua.
- ▶ Non ricongelare alimenti già scongelati o parzialmente scongelati. I cibi, una volta scongelati, vanno consumati il più presto possibile, per evitare che perdano il loro valore nutritivo o addirittura si deteriorino. Gli alimenti scongelati si possono ricongelare solo dopo essere stati cotti.
- ▶ Non consumare prodotti alimentari rimasti troppo a lungo nell'elettrodomestico. Pericolo di intossicazione.
La durata di conservazione delle vivande dipende da diversi fattori, tra l'altro dal grado di freschezza, dalla qualità degli alimenti e dalla temperatura di conservazione. Osservare la data di scadenza e le avvertenze per la conservazione dei prodotti alimentari!

Istruzioni per la sicurezza e avvertenze

Accessori e pezzi di ricambio

- ▶ Utilizzare esclusivamente accessori originali Miele. Se si montano o utilizzano altri accessori, il diritto alla garanzia e a prestazioni in garanzia per vizi e/o difetti del prodotto decade.
- ▶ Miele garantisce la fornitura di pezzi di ricambio fino a 15 anni, minimo per 10, dopo l'uscita di gamma dell'apparecchio per il freddo.

Pulizia e manutenzione

- ▶ Non trattare la guarnizione dello sportello con oli o grassi. Con il passare del tempo, la guarnizione potrebbe diventare porosa.
- ▶ Il vapore di un elettrodomestico di pulizia a vapore può giungere alle parti sotto tensione e causare un corto circuito. Per pulire l'elettrodomestico non utilizzare mai un apparecchio a vapore.
- ▶ Oggetti appuntiti o affilati danneggiano i generatori di freddo e l'elettrodomestico può rimanere danneggiato. Non usare quindi oggetti appuntiti o affilati per
 - eliminare strati di brina o di ghiaccio,
 - staccare le vaschette dei cubetti di ghiaccio o alimenti gelati.
- ▶ Non introdurre nell'elettrodomestico dispositivi elettrici di riscaldamento oppure candele per sbrinarlo. Danneggerebbero i materiali plastici.
- ▶ Non utilizzare spray sbrinanti poiché questo tipo di prodotto può generare gas esplosivi, contenere solventi o propellenti oppure essere nocivo alla salute.

Istruzioni per la sicurezza e avvertenze

Trasporto

- ▶ Trasportare l'elettrodomestico sempre in posizione eretta e nell'imballaggio di trasporto affinché non possa danneggiarsi.
- ▶ Pericolo di ferirsi e di danneggiare l'elettrodomestico! Trasportare l'apparecchio facendosi aiutare da un'altra persona, perché il peso è consistente.

Smaltimento delle apparecchiature

- ▶ I bambini che giocano possono chiudersi dentro l'apparecchio e soffocare.
 - Smontare lo/gli sportello/i.
 - Estrarre i cassetti.
 - Lasciare i ripiani nell'apparecchio, cosicché i bambini non possano entrare facilmente.
 - Rendere inservibile la serratura sportello del vecchio elettrodomestico. In questo modo si evita che i bambini giocando vi si chiudano all'interno e si mettano in pericolo di vita.
- ▶ Pericolo di scossa elettrica.
 - Tagliare la spina dal cavo di alimentazione.
 - Tagliare il cavo di alimentazione dal vecchio elettrodomestico.
- ▶ Smaltire tutto separatamente.
- ▶ Prima e dopo lo smaltimento accertarsi che l'apparecchio non si trovi nelle immediate vicinanze di benzina oppure altri gas e liquidi combustibili.
- ▶ Pericolo di incendio a causa di olio o refrigerante che fuoriesce. Il refrigerante e l'olio contenuti sono infiammabili. Il refrigerante e l'olio contenuti possono prendere fuoco in caso di elevata concentrazione e a contatto con una fonte di calore esterna.
Nel corso dello smaltimento, accertarsi che il circuito del freddo non possa danneggiarsi per evitare una fuoriuscita non controllata di refrigerante (indicazioni sulla targhetta dati) e di olio.

Istruzioni per la sicurezza e avvertenze

► Il prodotto refrigerante può far male agli occhi! Fare attenzione a non danneggiare il circuito di refrigerazione:

- bucando i canali refrigeranti dell'evaporatore;
- piegando le condutture;
- raschiando i rivestimenti della superficie.

Simboli sul compressore (a seconda del modello)

Questo avviso ha significato solo per il riciclaggio. Col funzionamento normale non sussiste alcun pericolo.



► L'olio del compressore in caso di ingerimento e di introduzione nelle vie aeree può essere letale.

Il Vostro contributo alla tutela dell'ambiente

Smaltimento imballaggio

L'imballaggio ha lo scopo di proteggere la merce da eventuali danni che potrebbero verificarsi durante le operazioni di trasporto. I materiali utilizzati per l'imballaggio sono riciclabili, per cui selezionati secondo criteri di rispetto dell'ambiente e di facilità di smaltimento finalizzata alla reintegrazione nei cicli produttivi. Conservare l'imballaggio originale e le parti in polistirolo per poter trasportare l'elettrodomestico anche in un successivo momento. Inoltre è necessario conservare l'imballaggio anche per l'eventuale spedizione al servizio di assistenza tecnica autorizzato Miele in caso di guasti e/o danni.

Riciclare i materiali permette da un lato di ridurre il volume degli scarti mentre dall'altro rende possibile un utilizzo più razionale delle risorse non rinnovabili.

Smaltimento apparecchio

Le apparecchiature elettriche ed elettroniche contengono spesso materiali utili. Contengono altresì sostanze, composti e componenti che erano necessari per il funzionamento e la sicurezza dell'apparecchiatura stessa. Smaltirli in modo non adeguato o nei rifiuti domestici potrebbe nuocere alla salute e all'ambiente. In nessun caso quindi smaltire queste apparecchiature nei normali rifiuti domestici.

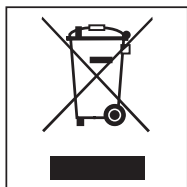

Il simbolo del cassonetto barrato indica che il prodotto deve essere conferito agli idonei centri di raccolta differenziata allestiti dai comuni o dalle società di igiene urbana oppure riconsegnato gratuitamente al rivenditore al momento dell'acquisto di una nuova apparecchiatura di tipo equivalente, in ragione di uno a uno. L'utente è tenuto a cancellare eventuali dati personali dall'apparecchiatura elettronica da smaltire. L'adeguata raccolta differenziata contribuisce a evitare possibili effetti negativi sull'ambiente e sulla salute e favorisce il riciclo dei materiali di cui è composta l'apparecchiatura. Per la gestione del recupero e dello smaltimento degli elettrodomestici, Miele Italia aderisce al consorzio Ecodom (Consorzio Italiano Recupero e Riciclaggio Elettrodomestici). Smaltimento dei rifiuti di apparecchiature elettriche ed elettroniche (RAEE), ai sensi del Decr. legisl. 14 marzo 2014, n. 49 in attuazione della Direttiva 2012/19/UE e sui RAEE sullo smaltimento dei rifiuti di apparecchiature elettriche ed elettroniche.

Accertarsi che i condotti e lo scambiatore di calore non si danneggino fino al momento dello smaltimento corretto ed ecologico.

In questo modo è garantito che il refrigerante contenuto nel circuito e l'olio del compressore non possano disperdersi nell'ambiente.

Accertarsi che fino al momento dello smaltimento l'apparecchiatura sia tenuta lontana dai bambini. A tal proposito leggere le istruzioni d'uso e di montaggio al capitolo "Indicazioni per la sicurezza e avvertenze".

Luogo di posizionamento

 Pericolo di danneggiamento o di ferimento a causa dell'apparecchio che si ribalta.

L'apparecchio è pesante e tende a ribaltarsi in avanti a sportello aperto.

Tenere lo sportello/gli sportelli dell'apparecchio chiuso/i finché l'apparecchio è incassato. Fissare l'apparecchio per il freddo nella nicchia di incasso in base alle istruzioni d'uso e di montaggio.

 Pericolo di incendio e danneggiamento a causa di apparecchi che rilasciano calore.

Gli apparecchi che rilasciano calore possono incendiarsi e incendiare l'elettrodomestico.

L'elettrodomestico non deve essere installato sotto un piano di cottura.

 Pericolo di incendio e di danneggiamento a causa di fiamme libere.

Le fiamme libere possono incendiare l'apparecchio.

Tenere le fiamme libere, come p.es. una candela, lontane dall'apparecchio.

Un ambiente secco e con possibilità di aerazione è l'ideale.

Al momento di scegliere il luogo di posizionamento tenere conto che il consumo energetico dell'apparecchio aumenta se nelle immediate vicinanze si trovano il riscaldamento, una cucina elettrica o altre fonti di calore. Anche i raggi diretti del sole sono da evitare.

Più alta è la temperatura ambiente, più a lungo il compressore rimane in funzione e quindi aumenta il consumo di energia elettrica.

Al momento dell'incasso dell'apparecchio:

- la presa non deve trovarsi dietro l'apparecchio e in caso di necessità deve essere facilmente raggiungibile.
- Spina elettrica e cavo di alimentazione non devono toccare il retro dell'apparecchio poiché possono danneggiarsi a causa delle vibrazioni dell'apparecchio.
- Non collegare altri apparecchi alle prese poste dietro l'apparecchio.
- Non posizionare e mettere in funzione prese multiple o listelli di distribuzione così come altre apparecchiature elettroniche (come p.es. trasformatori per luce alogena) nella parte posteriore dell'apparecchio.

Installazione

 Pericolo di danneggiamento a causa dell'umidità dell'aria.

In caso di umidità elevata la condensa può depositarsi sulle superfici esterne dell'apparecchio.

La condensa può corrodere le pareti esterne dell'elettrodomestico.

Per prevenire il fenomeno, posizionare l'apparecchio per il freddo in un ambiente asciutto e/o climatizzato dotato di sufficiente aerazione.

Dopo il posizionamento accertarsi che lo/gli sportello/i si chiuda/chiodano correttamente e che l'apparecchio sia stato incassato come descritto. Rispettare le sezioni di aerazione e di sfiato indicate.

Combinazioni side-by-side

 Pericolo di danneggiamento a causa della condensa sulle pareti esterne dell'apparecchio.

In caso di umidità elevata e aerazione o sfiato assenti, la condensa può depositarsi sulle pareti esterne dell'apparecchio e causarne la corrosione.

Non montare nessun apparecchio per il freddo direttamente accanto o sopra altre apparecchiature dello stesso tipo.

Classe climatica

L'apparecchio è predisposto per una determinata classe climatica (area temperatura ambiente), i cui limiti devono essere rispettati.

Una temperatura ambiente più bassa causa il fermo prolungato del compressore. La temperatura all'interno dell'apparecchio può salire e provocare danni.

La classe climatica è riportata sulla targhetta dati all'interno dell'elettrodomestico.

Classe climatica	Temperatura ambiente
SN	da +10 a +32 °C
N	da +16 a +32 °C
PZ	da +16 a +38 °C
T	da +16 a +43 °C

Se l'apparecchio della classe climatica SN viene messo in funzione con temperature ambiente più fredde (fino a +5 °C), se ne garantisce un funzionamento ottimale.

Aerazione e sfiato dell'aria

 Pericolo di incendio e danneggiamento a causa di aerazione insufficiente.

Se l'apparecchio non è sufficientemente aerato, il compressore si aziona più spesso e funziona per un periodo prolungato. Questo causa un eccessivo consumo di energia elettrica e anche la temperatura di funzionamento del compressore aumenta: due situazioni che potrebbero danneggiare il compressore.

Garantire un'aerazione e una fuoriuscita ottimali dell'aria dall'apparecchio.

Rispettare assolutamente le fessure di aerazione e fuoriuscita dell'aria indicate.

Non coprire o ostruire le fessure di aerazione e fuoriuscita dell'aria.

Inoltre occorre rimuovere regolarmente la polvere.

L'aria sulla parete posteriore dell'apparecchio si riscalda. Il mobile in cui l'elettrodomestico viene incassato deve essere realizzato in maniera tale da garantire un'aerazione e una fuoriuscita dell'aria perfette (v. par. "Misure d'incasso" e istruzioni di montaggio allegate).

Installazione

Anta del mobile (vale per KD(N) 7714 E, KD(N) 7724 E)

Fessura orizzontale e verticale

A seconda del tipo di cucina sono determinati lo spessore e il raggio dello spigolo dello sportello del mobile così come le fessure tutt'attorno (orizzontale e verticale).

Pertanto osservare assolutamente:

- Fessura orizzontale

La fessura tra anta del mobile e anta sovrastante deve essere di almeno 3 mm.

- Fessura verticale

Se la fessura tra lo sportello del mobile dell'elettrodomestico e il frontale del mobile a fianco sul lato della cerniera o la parete laterale fosse troppo esigua, potrebbe portare a una collisione dello sportello dell'apparecchio quando lo si apre contro il frontale del mobile cucina/la parete laterale.

A seconda dello spessore e del raggio spigolo dello sportello del mobile è necessaria una fessura particolare.

Tenerne conto durante la progettazione della cucina o quando si sostituisce l'elettrodomestico, al fine di individuare una soluzione d'incasso.

Spessore sportello mobile A [mm]	Fessura X [mm] per diversi raggi spigolo B			
	R0	R1	R2	R3
≥16–19	2,5			
20	3	3	2,5	2,5
21	3	3	2,5	2,5
22	4	3,5	3	3

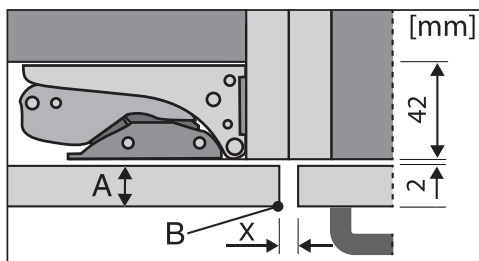

Frontale mobile cucina a fianco

A = spessore frontale mobile

B = raggio spigolo

X = fessura

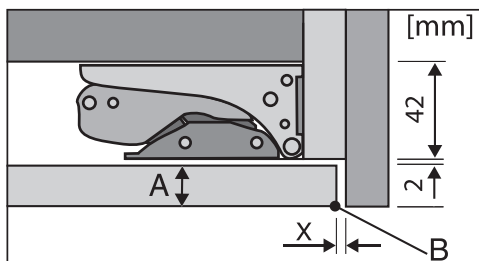

Parete laterale che chiude

A = spessore frontale mobile

B = raggio spigolo

X = fessura

Suggerimento: montare un distanziatore tra il corpo del mobile e la parete laterale. In questo modo si ottiene una fessura di una certa larghezza.

- Peso sportello o anta del mobile

 Pericolo di causare danni per via di uno sportello o di un'anta del mobile troppo pesante.

Uno sportello o un'anta del mobile che supera il peso consentito può danneggiare le cerniere dell'elettrodomestico e causare danni di funzionamento.

I pesi massimi consentiti delle ante del mobile in kg sono:

apparecchio del freddo	anta su- periore del mobi- le	anta infe- riore del mobile
KD 77x4 E	15	15

Installazione

Misure d'incasso

Incasso in un mobile a colonna/vista laterale

KD(N) 7714 E, KD(N) 7724 E

Tutte le misure sono indicate in mm.

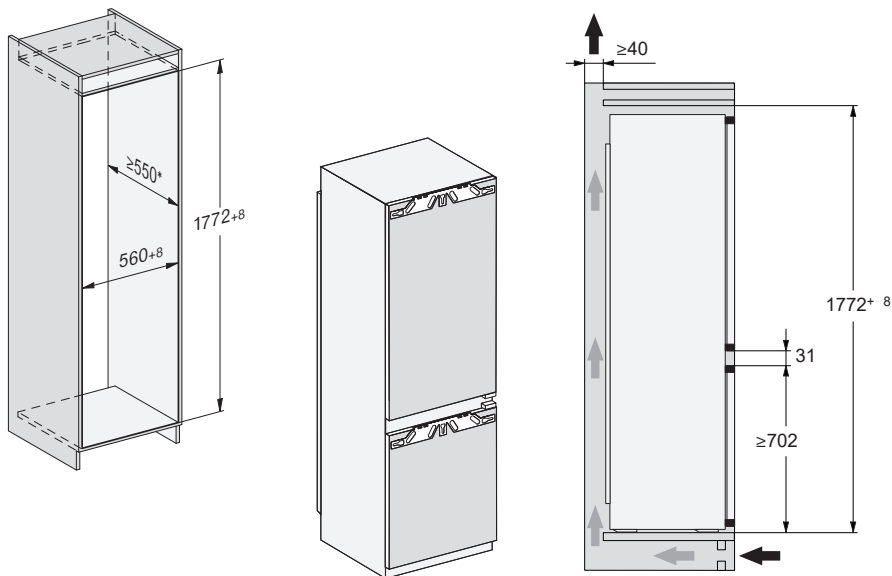

* Il consumo energetico dichiarato è stato rilevato con una profondità della nicchia di 560 mm. L'apparecchio è completamente funzionale con una profondità di nicchia di 550 mm, ma ha consumi energetici leggermente superiori.

Prima dell'incasso accertarsi che il mobile d'incasso corrisponda esattamente alle misure indicate. Rispettare assolutamente le sezioni di aerazione e sfiato per garantire il corretto funzionamento dell'apparecchio.

KD(N) 7713 E

Tutte le misure sono indicate in mm.

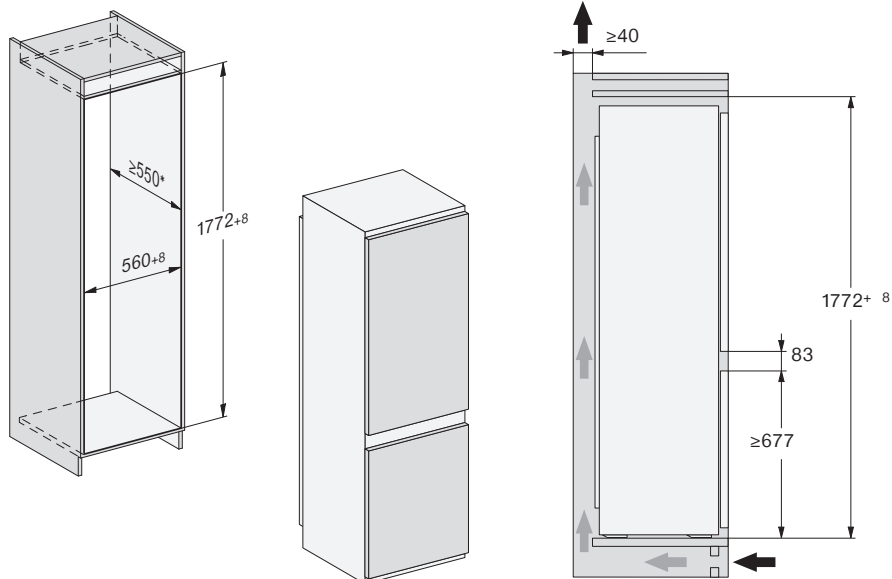

* Il consumo energetico dichiarato è stato rilevato con una profondità della nicchia di 560 mm. L'apparecchio è completamente funzionale con una profondità di nicchia di 550 mm, ma ha consumi energetici leggermente superiori.

Prima dell'incasso accertarsi che il mobile d'incasso corrisponda esattamente alle misure indicate. Rispettare assolutamente le sezioni di aerazione e sfiato per garantire il corretto funzionamento dell'apparecchio.

Installazione

Allacciamenti e aerazione

Tutte le misure sono indicate in mm.

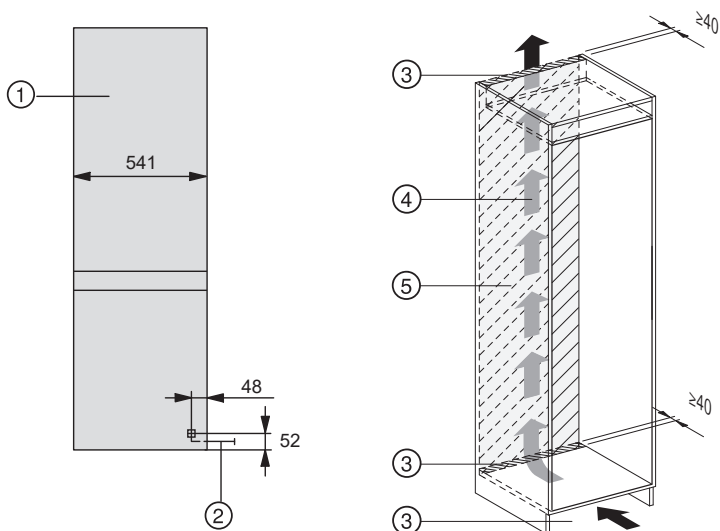

① Vista frontale

② Cavo di alimentazione elettrica, lunghezza = 2.200 mm

Presso l'assistenza tecnica Miele è disponibile un cavo di alimentazione più lungo.

③ Sezione di aerazione min. 200 cm²

④ Aerazione

⑤ Nessun allacciamento in questa area

Allacciamento elettrico

L'apparecchio deve essere collegato esclusivamente col cavo di alimentazione in dotazione a una presa di sicurezza.

Posizionare l'elettrodomestico in modo che la presa risulti accessibile. Se la presa non fosse accessibile, assicurarsi che al momento dell'installazione sia presente un dispositivo di separazione per ogni polo.

 Pericolo di incendio in caso di surriscaldamento.

Il collegamento dell'apparecchio a prese multiple e prolunghe può causare un sovraccarico dei cavi.

Per ragioni di sicurezza non utilizzare prese multiple e prolunghe.

L'impianto elettrico deve essere realizzato a regola d'arte VDE 0100.

Per motivi di sicurezza si consiglia l'uso di un interruttore automatico differenziale (RCD) del tipo  nell'impianto della casa per l'allacciamento elettrico dell'apparecchio.

Se il cavo di alimentazione elettrica è danneggiato, sostituirlo con un cavo speciale dello stesso tipo (disponibile presso il servizio di assistenza tecnica Miele). Per motivi di sicurezza è necessario che la sostituzione sia effettuata da personale specializzato o dal servizio di assistenza tecnica Miele.

Per l'assorbimento nominale e la protezione, vedere le istruzioni d'uso oppure la targhetta dati. Confrontare questi dati con i dati dell'allacciamento elettrico in loco. In caso di dubbi rivolgersi a un elettricista qualificato.

È possibile il funzionamento temporaneo o permanente con un sistema di alimentazione di energia elettrica auto-sufficiente o non sincrono alla rete (come reti autonome, sistemi di backup). Requisito per il funzionamento è che il sistema di alimentazione di energia elettrica rispetti le normative EN 50160 o similari.

Le misure di sicurezza previste nell'impianto domestico e per questo prodotto Miele devono essere garantite per funzionalità e procedure anche col funzionamento autonomo oppure non sincrono alla rete oppure sostituite da misure eguali nell'installazione. Come per esempio descritto nella pubblicazione attuale della VDE-AR-E 2510-2.

Collegare l'apparecchio

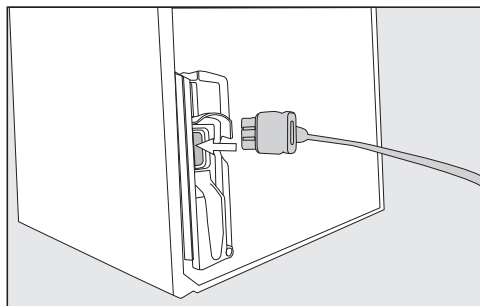

■ Inserire la spina sul retro dell'apparecchio.

Accertarsi che la spina dell'apparecchio sia agganciata correttamente.

■ Inserire la spina nella presa.

L'apparecchio è ora collegato alla rete elettrica.

Risparmiare energia

Risparmiare energia:

- Luogo di posizionamento** Con temperature ambiente aumentate, l'apparecchio deve raffreddare più spesso e consuma quindi più energia elettrica. Quindi:
- posizionare l'apparecchio in un ambiente ben aerato.
 - Non posizionarlo accanto a una fonte di calore (termosifoni, cucina elettrica)
 - Proteggere l'apparecchio da raggi di sole diretti.
 - Garantire una temperatura ambiente ideale intorno ai 20 °C.
 - Tenere le sezioni di aerazione e sfiato libere ed eliminare la polvere eventualmente presente con regolarità.
- Impostazione temperatura** Più bassa è la temperatura impostata, maggiore sarà il consumo energetico. Si consigliano le seguenti impostazioni:
- vano frigorifero da 4 a 5 °C.
 - Vano congelatore -18 °C.
- Uso** A causa del calore immesso e una circolazione dell'aria ostacolata aumenta il consumo energetico. Quindi:
- aprire lo/gli sportello/i sempre brevemente. Una buona disposizione degli alimenti aiuta ad orientarsi.
 - Dopo l'apertura, chiudere lo/gli sportello/i sempre completamente.
 - Far raffreddare alimenti e bevande calde prima di introdurli nell'apparecchio.
 - Conservare gli alimenti sempre ben confezionati o coperti.
 - Non riempire eccessivamente gli scomparti per permettere all'aria di circolare.
 - Disporre nel vano frigorifero alimenti congelati da scongelare.

Sbrinare

Uno strato di ghiaccio peggiora la cessione di freddo agli alimenti. Quindi:

- Sbrinare il vano congelatore quando è presente uno strato di ghiaccio di max. 0,5 cm.

Descrizione apparecchio

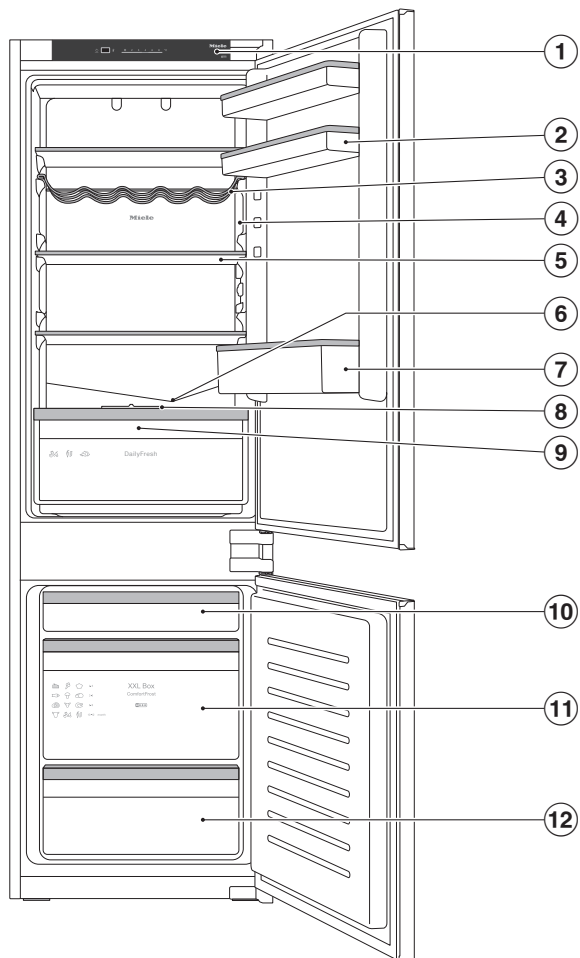

Questa immagine illustra a titolo esemplificativo un modello di elettrodomestico.

Descrizione apparecchio

- ① Pannello comandi
- ② Balconcino con portauova nello sportello dell'apparecchio
- ③ Ripiano portabottiglie variabile
- ④ Illuminazione interna
- ⑤ Ripiano
- ⑥ Canaletta di raccolta e foro di scarico acqua di sbrinamento
- ⑦ Mensola con sostegno per bottiglie
- ⑧ Copertura per la regolazione dell'umidità dell'aria nel cassetto DailyFresh superiore
- ⑨ Cassetto DailyFresh per frutta e verdura (con regolazione dell'umidità)
- ⑩ Vassoio di congelazione
- ⑪ Box congelatore XXL
- ⑫ Cassetto di congelazione

Descrizione apparecchio

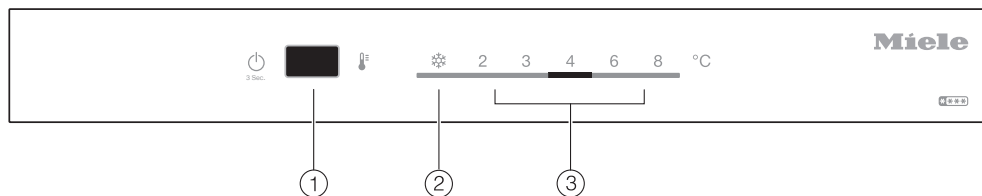

- ① Accensione/spengimento dell'apparecchio, accensione/spengimento della funzione Modalità Party ❄️ (Superraffreddamento/SuperFrost) e impostazione della temperatura
- ② Spia Modalità Party (Superraffreddamento/SuperFrost)
- ③ Spia temperatura

Disposizione degli alimenti

Spostare i balconcini/la mensola per bottiglie

Spostare i balconcini/la mensola per bottiglie nello sportello solo se vuoti.

- Spostarli rispettivamente verso l'alto ed estrarli verso di sé.
- Riposizionare i balconcini/le mensole per bottiglie dove si desidera.

Rimuovere o spostare il supporto per bottiglie (a seconda del modello)

Le lamelle del supporto per bottiglie danno stabilità alle bottiglie quando si apre e si chiude lo sportello.

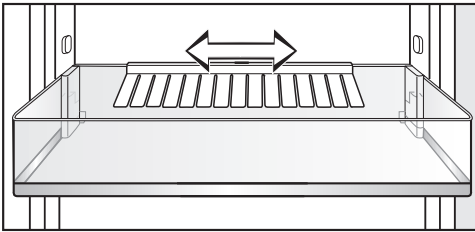

Il sostegno per bottiglie può essere spostato verso destra o verso sinistra. In questo modo si ricava dello spazio per le bevande in confezioni di cartone.

Il sostegno può essere anche smontato, p.es. per pulirlo:

- sfilare il supporto per bottiglie verso l'alto.

Spostare i ripiani

I ripiani possono essere spostati a seconda dell'altezza degli alimenti.

- Tirare il ripiano verso di sé e ribaltarlo verso il basso.
- Inserire il ripiano con il bordo posteriore rivolto verso l'alto nel punto desiderato. Il bordo posteriore deve essere rivolto verso l'alto per evitare che gli alimenti tocchino il pannello posteriore e gelino.

Spostare il ripiano portabottiglie

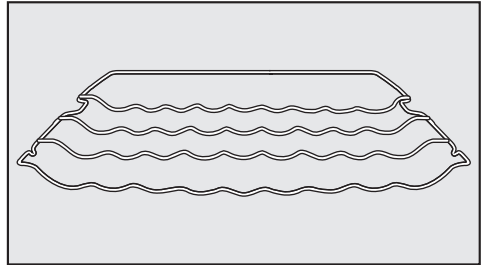

Il ripiano portabottiglie può essere utilizzato in modo variabile nell'apparecchio.

- Sollevare leggermente sul retro il ripiano portabottiglie ed estrarlo frontalmente.

L'asta posteriore di arresto deve essere rivolta verso l'alto affinché le bottiglie non tocchino la parete posteriore.

Box congelatore XXL

Il cassetto con maggiore altezza offre più volume e quindi più spazio per la conservazione di alimenti voluminosi, grandi.

Descrizione apparecchio

Accessori in dotazione

Portauova (a seconda del modello)

Supporto bottiglie (a seconda del modello)

Ripiano portabottiglie variabile

Vaschetta per i cubetti di ghiaccio

Accessori su richiesta

La gamma Miele comprende inoltre una serie di utili accessori e prodotti per la cura e la pulizia dell'elettrodomestico.

Cerniere SoftClose

Con le cerniere SoftClose gli sportelli dell'apparecchio si chiudono dolcemente e silenziosamente.

Inoltre lo/gli sportello/i si chiude/chiedono in automatico da un angolo di apertura di 30°.

Panno in microfibra multiuso

Il panno in microfibra è un valido aiuto nella rimozione di impronte e sporco lieve su frontali in acciaio inossidabile, pannelli, finestre, mobili, finestrini di automobili, ecc.

Kit MicroCloth

Il kit MicroCloth è composto da un panno universale, un panno per vetri e un panno per lucidare.

I panni sono estremamente robusti e resistenti agli strappi. Grazie alle sottili microfibre, i panni raggiungono un'elevata efficacia di pulizia.

Gli accessori si possono ordinare e acquistare su internet, presso il servizio di assistenza tecnica Miele o un negozio specializzato Miele.

Shop online di Miele:
shop.miele.it

Accendere e spegnere l'apparecchio

Prima dell'uso

- Rimuovere tutti i materiali d'imballaggio e le pellicole protettive.
- Pulire l'interno dell'elettrodomestico e gli accessori in dotazione (v. cap. "Pulizia e manutenzione").

Accendere l'apparecchio

- Aprire lo sportello.
- Sul pannello comandi premere per circa 3 secondi il tasto On/Off finché il display temperatura si accende.

Suona un segnale acustico.

L'apparecchio inizia a raffreddare e la luce interna si accende quando si apre lo sportello.

L'apparecchio si imposta sulla temperatura preimpostata.

Per consentire che la temperatura all'interno dell'elettrodomestico scenda sufficientemente, attendere un po' di tempo prima di introdurre gli alimenti. Sistemare gli alimenti nell'apparecchio solo quando è stata raggiunta la temperatura preimpostata.

Sistemare gli alimenti nel vano congelatore solo quando la temperatura in questo vano è sufficientemente bassa (almeno $-18\text{ }^{\circ}\text{C}$).

Spegnere l'elettrodomestico

- Sul pannello comandi premere per circa 3 secondi il tasto On/Off finché il display temperatura si spegne.

Suona un segnale acustico.

Il raffreddamento e la luce interna sono spenti.

Attenzione! L'apparecchio non è staccato dalla rete se viene spento con l'interruttore on/off.

Accendere e spegnere l'apparecchio

In caso di assenza prolungata

Se in caso di lunga assenza non si pulisce l'apparecchio e si lasciano chiusi gli sportelli, all'interno potrebbe formarsi della muffa.

Pulire sempre l'apparecchio.

Se l'apparecchio non viene usato per un periodo di tempo prolungato, attenersi a quanto segue:

- spegnere l'elettrodomestico.
- Sfilare la spina dalla presa oppure disinserire l'interruttore principale dell'impianto elettrico.
- Per aerare a sufficienza l'elettrodomestico e per impedire che si generino cattivi odori, pulirlo e lasciarlo aperto.

L'impostazione corretta della temperatura è fondamentale per la durata degli alimenti. Con la temperatura che cala si rallentano i processi di crescita dei microrganismi. Gli alimenti non vanno a male rapidamente.

La temperatura all'interno dell'apparecchio sale,

- se lo sportello viene aperto frequentemente e rimane aperto per un certo periodo,
- quanti più alimenti vi vengono conservati,
- quanto più caldi sono gli alimenti introdotti nell'apparecchio,
- quanto più calda è la temperatura ambiente in cui è installato l'elettrodomestico. L'apparecchio è predisposto per una determinata classe climatica (area temperatura ambiente), i cui limiti devono essere rispettati.

... nel vano frigorifero

Nel vano frigorifero si consiglia una temperatura di **4 °C**.

... nel vano congelatore

Per congelare alimenti freschi è necessaria una temperatura di **-18 °C**. La durata degli alimenti può essere quindi prolungata, mantenendo invariata la qualità.

La giusta temperatura

Spia temperatura

L'indicazione della temperatura sul pannello comandi indica sempre la temperatura **desiderata**.

Impostare la temperatura

- Sul pannello comandi premere il tasto On/Off finché sul display temperatura compare la temperatura desiderata.



Pericolo per la salute a causa del consumo di alimenti avariati.

Con la temperatura preimpostata nel vano frigorifero di **4 °C**, nel vano congelatore si ottengono **-18 °C**.

Tenere conto che con una temperatura più alta nel vano frigorifero, la temperatura nel vano congelatore sale oltre i **-18 °C**.

Per congelare alimenti freschi nel vano congelatore, è necessaria una temperatura di **-18 °C**.

Con una temperatura più alta nel vano congelatore, si riduce inoltre la durata degli alimenti.

Quanto più alta o più bassa è la temperatura nel vano frigorifero, tanto più alta o più bassa è anche la temperatura nel vano congelatore.

Valori temperatura impostabili

- Vano frigorifero: da 2 a 8 °C

Se è stata modificata l'impostazione della temperatura:

- Controllare la temperatura dopo alcune ore. Solo a questo punto è impostata la temperatura reale nell'apparecchio.
- Dopo ca. 6 ore con apparecchio non completamente pieno
- Dopo ca. 24 ore con apparecchio completamente pieno

Se la temperatura dopo questo lasso di tempo è ancora troppo alta o troppo bassa:

- reimpostare la temperatura.

Utilizzo della Modalità Party (Superraffreddamento/SuperFrost)

Modalità Party (Superraffreddamento/SuperFrost) ❄️

Con la funzione Modalità Party ❄️ accesa, il **vano frigorifero** e il **vano congelatore** raggiungono rapidamente la temperatura più bassa (in base alla temperatura ambiente). Quando l'elettrodomestico funziona a pieno regime, la temperatura nell'apparecchio si abbassa.

La funzione Modalità Party ❄️ è indicata soprattutto per raffreddare o congelare rapidamente grandi quantità di alimenti freschi o bevande.

Suggerimento: Scegliere la funzione Modalità Party ❄️ inoltre prima di congelare alimenti freschi. In questo modo gli alimenti si congelano rapidamente e valore nutritivo, vitamine, aspetto e sapore rimangono inalterati.

Con la funzione Modalità Party ❄️ accesa, è possibile che si sentano dei rumori.

Suggerimento: Accendere la funzione Modalità Party ❄️ ca. 4 -6 ore prima di disporre gli alimenti o le bevande nell'apparecchio.

La funzione Modalità Party ❄️ si spegne in automatico dopo ca. 48 ore. È possibile disattivare la funzione Modalità Party ❄️ in qualsiasi momento.

In caso di interruzione della corrente elettrica, la funzione modalità Party ❄️ si spegne.

Attivare la Modalità Party ❄️

- Sul pannello comandi premere il tasto On/Off finché si accende la spia della Modalità Party ❄️.

Allarme sportello

L'apparecchio è dotato di un sistema d'allarme che si attiva per evitare inutili consumi di energia elettrica a sportello aperto e per evitare che il caldo dell'ambiente possa penetrare nel vano e deteriorare gli alimenti conservati.

Se lo sportello superiore rimane aperto per più di 2 minuti, suona l'allarme.

Dopo circa 10 minuti lampeggia la luce interna.

Il segnale acustico cessa di suonare quando si chiude lo sportello.

Disattivare l'allarme sportello in anticipo

Qualora dovesse disturbare, il segnale acustico può essere spento in anticipo.

- Sul pannello comandi premere il tasto On/Off.

Il segnale acustico non suona più.

 Pericolo di esplosione a causa di composti gassosi infiammabili.

I composti gassosi infiammabili possono incendiarsi a causa di componenti elettrici.

Non conservare nell'apparecchio sostanze esplosive o prodotti con gas combustibili (p.es. bombolette spray). Le bombolette spray sono riconoscibili dall'indicazione del contenuto o dal simbolo della fiamma. Gas eventualmente in uscita possono incendiarsi a causa di componenti elettrici.

 Pericolo di danneggiamento a causa di alimenti che contengono grassi o olio.

Se nell'apparecchio o nello sportello dell'apparecchio vengono conservati alimenti contenenti oli e grassi, accertarsi che il grasso che eventualmente fuoriesce non tocchi le parti dell'apparecchio in materiale plastico. Si possono formare delle crepe dovute a tensione e il materiale plastico potrebbe rompersi.

Accertarsi che il grasso eventualmente fuoriuscito non tocchi le parti dell'apparecchio in materiale plastico.

Se la circolazione dell'aria non è sufficiente, si riduce la potenza di raffreddamento e aumentano i consumi di energia elettrica.

Conservare gli alimenti disponendoli ordinatamente nel vano, di modo che l'aria possa circolare.

Aree di raffreddamento differenti

Per la naturale circolazione dell'aria, nel vano frigorifero si creano aree di temperatura differenti.

L'aria fredda, più pesante, scende nell'area inferiore del vano frigorifero. Sfruttate le diverse zone di raffreddamento per conservare gli alimenti!

Area con temperatura più alta

L'area con la temperatura più alta nel vano frigorifero si trova in alto nella zona anteriore e nello sportello. Utilizzare quest'area per conservare burro e formaggio. Il burro non si indurisce e si può quindi spalmare facilmente; il sapore del formaggio rimane inalterato.

Area con temperatura più bassa

L'area con la temperatura più bassa nel vano frigorifero si trova direttamente sopra il cassetto DailyFresh e sulla parete posteriore.

Utilizzare queste aree per conservare alimenti delicati e facilmente deperibili, come:

- pesce, carne, pollame,
- insaccati, pietanze cotte,
- pietanze o dolci contenenti uova o panna,
- pasta fresca, impasti per torte dolci/ salate o pizza,
- formaggi e latticini di latte non pastorizzato,
- verdura precotta confezionata,

Disposizione degli alimenti

- in generale alimenti freschi la cui data di scadenza si riferisce all'alimento conservato a una temperatura di almeno 4 °C.

Suggerimento: Non disporre gli alimenti in modo che tocchino la parete posteriore del vano frigorifero. In caso contrario potrebbero attaccarsi alla parete.

Indicatore della temperatura per l'area più fredda

L'indicatore della temperatura per l'area più fredda si trova a sinistra o a destra sulla parete laterale interna nell'area più fredda del vano frigorifero. Con l'aiuto dell'indicatore della temperatura, in questa area è possibile controllare la temperatura per gli alimenti delicati e facilmente deperibili. Nell'area più fredda (tra l'indicatore della temperatura e il ripiano sottostante), con la corretta impostazione della temperatura si imposta la temperatura di raffreddamento più bassa, media. Questa temperatura di raffreddamento bassa e un'igiene appropriata ritardano la moltiplicazione di batteri, p.es. di salmonella e listeria, che possono causare gravi intossicazioni alimentari.

Dopo il primo avvio dell'apparecchio, ci possono volere fino a 12 ore finché viene raggiunta la temperatura desiderata.

La spia dell'indicatore della temperatura viene inoltre falsata dall'apertura frequente o lunga dello sportello dell'apparecchio. Aprire lo sportello sempre per breve tempo.

Dopo alcune ore ricontrollare l'indicatore della temperatura.

Display dell'indicatore della temperatura

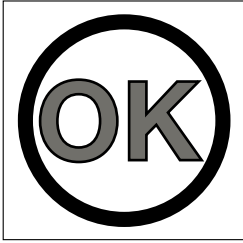

Se l'indicatore della temperatura è bianco ed è **visibile** la scritta "OK", la temperatura è impostata correttamente. Gli alimenti delicati e facilmente deperibili vengono raffreddati correttamente in questa area.

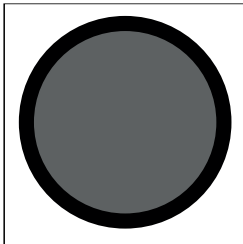

Se l'indicatore della temperatura è nero e **non è visibile** la scritta "OK", la temperatura impostata è troppo alta. Abbassare la temperatura.

Se la temperatura ambiente oscilla molto, controllare più spesso l'indicatore della temperatura. Se necessario reimpostare la temperatura.

Suggerimento: Se dopo ripetuti controlli e un'impostazione più bassa l'indicatore della temperatura rimane nero, contattare l'assistenza tecnica. L'indicatore della temperatura è danneggiato e la conservazione corretta di alimenti delicati e facilmente deperibili non è garantita a lungo.

Da non conservare in frigorifero

Non tutti gli alimenti sono idonei alla conservazione a temperature inferiori a 5 °C, perché sensibili al freddo.

Sono da considerarsi alimenti sensibili alle basse temperature:

- ananas, avocado, banana, melograno, mango, melone, papaya, frutto della passione, agrumi (come limoni, arance, mandarini, pompelmi),
- frutta non completamente matura,
- melanzane, cetrioli, patate, peperoni, pomodori, zucchine,
- formaggio duro (ad es. parmigiano, formaggio di montagna).

Disposizione degli alimenti

Indicazioni per l'acquisto degli alimenti

La premessa più importante per una lunga durata di conservazione è la freschezza iniziale degli alimenti, quando li si introduce nell'elettrodomestico.

Tenere presente anche la data di scadenza e la giusta temperatura di conservazione.

Non si dovrebbe interrompere la catena del freddo, ad es. quando si trasportano gli alimenti nell'automobile calda.

Corretta conservazione degli alimenti

Conservare gli alimenti nel vano frigorifero solo confezionati o ben coperti (nel cassetto DailyFresh vi sono eccezioni). In questo modo si evita l'assorbimento di odori esterni, la disidratazione degli alimenti e la trasmissione di eventuali germi. Questo vale particolarmente nel caso di alimenti di origine animale. Accertarsi che soprattutto alimenti come carne cruda e pesce non siano a contatto con altri alimenti.

Con un'impostazione corretta della temperatura e la relativa igiene, è possibile allungare notevolmente la conservazione degli alimenti. Si evita quindi di gettare gli alimenti.

Alimenti ricchi di proteine

Tenere presente che gli alimenti ricchi di proteine si deteriorano più facilmente. Questo vuol dire, per esempio, che i crostacei vanno a male più rapidamente del pesce mentre il pesce si conserva meno a lungo rispetto alla carne.

Conservare alimenti nel cassetto DailyFresh

Cassetto DailyFresh

Nel cassetto DailyFresh le condizioni di conservazione per frutta e verdura sono ottimali.

Nel cassetto DailyFresh è possibile regolare l'umidità contenuta dell'aria in modo che possa corrispondere a quella degli alimenti conservati. Una maggiore umidità dell'aria fa in modo che l'umidità contenuta negli alimenti venga conservata, impedendo una loro rapida disidratazione. La temperatura corrisponde all'incirca alla temperatura del vano frigorifero tradizionale.

Ricordarsi che il grado di freschezza dell'alimento è fondamentale per un buon risultato di conservazione.

Modificare l'umidità dell'aria nel cassetto DailyFresh

Il livello di umidità dell'aria nel cassetto DailyFresh dipende sostanzialmente dal tipo e dalla quantità di alimenti conservati, se non sono confezionati. Nel caso di un minimo carico, l'umidità può risultare troppo bassa.

Suggerimento: Confezionare gli alimenti in piccole buste ermetiche.

Scegliere Umidità dell'aria non aumentata Δ

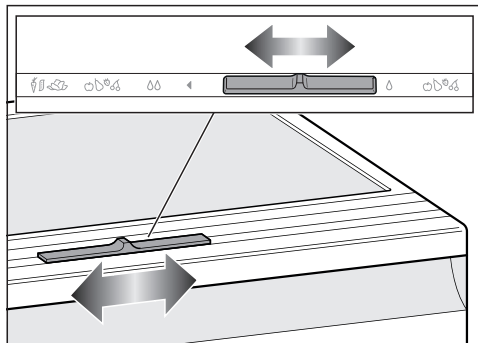

- Spostare il regolatore verso destra.

La copertura è aperta e l'umidità dell'aria cala Δ .

- Scegliere questa impostazione sostanzialmente in caso di:

- carico elevato
- carico misto
- carico che si compone soprattutto di frutta
- umidità dell'aria troppo alta nel cassetto DailyFresh.

Scegliere Umidità dell'aria aumentata $\Delta\Delta$

- Spostare il regolatore verso sinistra.

La copertura è chiusa e l'umidità dell'aria rimane nello scomparto $\Delta\Delta$.

- Scegliere questa impostazione in caso di:

- carico ridotto
- carico che si compone soprattutto di verdura
- umidità dell'aria troppo bassa nel cassetto DailyFresh.

Conservare alimenti nel cassetto DailyFresh

Con un'umidità dell'aria aumentata nel cassetto DailyFresh, si può formare della condensa.

Se secondo voi si è formata troppa condensa e gli alimenti vengono compromessi, procedere come segue:

Rimuovere l'acqua di condensa con un panno.

Aprire la copertura dello scomparto, scegliendo la posizione "Umidità dell'aria non aumentata δ ".

Conservare alimenti nel cassetto DailyFresh

In caso di risultati di conservazione degli alimenti insoddisfacenti (p.es. perché risultano floschi e vizzi), osservare le seguenti indicazioni:

- conservare solo alimenti freschi. Lo stato di freschezza iniziale degli alimenti è fondamentale per un buon risultato di conservazione.
- Pulire il cassetto DailyFresh prima di introdurvi degli alimenti.
- Far sgocciolare gli alimenti particolarmente umidi prima di riporli per la conservazione.
- Conservare alimenti sensibili al freddo nel cassetto DailyFresh (v. cap. "Conservare alimenti nel vano frigorifero", par. "Non adatti al vano frigorifero").
- Per la conservazione degli alimenti scegliere la posizione corretta del coperchio (umidità dell'aria non aumentata Δ o aumentata $\Delta\Delta$).
- Un'elevata percentuale di umidità dell'aria $\Delta\Delta$ si raggiunge anche solo con l'umidità presente negli alimenti conservati, se questi non sono confezionati. Quanti più alimenti sono conservati nello scomparto, maggiore è l'umidità dell'aria.
- Se con questa impostazione $\Delta\Delta$ nello scomparto si forma troppa umidità, rischiando di compromettere la conservazione degli alimenti, rimuovere l'acqua di condensa soprattutto dal fondo e collocare una griglia o un oggetto simile, in modo che l'umidità in eccesso possa gocciolare. In alternativa commutare su umidità dell'aria non aumentata Δ , spostando il regolatore verso destra.
- Nel caso in cui l'umidità dovesse essere ancora una volta troppo bassa, nonostante l'impostazione $\Delta\Delta$, confezionare gli alimenti in imballaggi a tenuta d'aria.

Congelamento e conservazione

Cosa succede quando si congelano alimenti freschi?

 Pericolo per la salute a causa del consumo di alimenti avariati.

Se per un periodo prolungato la temperatura è superiore a $-18\text{ }^{\circ}\text{C}$, gli alimenti possono scongelarsi leggermente o del tutto. In questo modo si riduce la durata degli alimenti.

Controllare se gli alimenti si sono scongelati leggermente o del tutto. In tal caso consumare questi alimenti il prima possibile oppure cuocerli, prima di ricongelarli.

Si consiglia di congelare gli alimenti freschi il più rapidamente possibile affinché valore nutritivo, vitamine, colore e sapore rimangano invariati.

Se l'alimento viene congelato rapidamente, il liquido delle cellule non ha il tempo di fuoriuscire e giungere agli interstizi. Il restringimento delle cellule è sensibilmente inferiore. Durante lo scongelamento, la piccola quantità di liquido giunta agli interstizi, può tornare alle cellule e la perdita di liquidi è molto ridotta. Si forma solo una modesta quantità di acqua.

Capacità massima di congelazione

Affinché gli alimenti si congelino rapidamente fino al nucleo, si consiglia di non superare la capacità di congelazione. La capacità massima di congelazione entro le 24 ore è riportata sulla targhetta dati "Capacità di congelazione ...kg/24 h".

Introdurre alimenti surgelati

Quando si conservano alimenti surgelati verificare già all'atto dell'acquisto:

- che la confezione sia integra,
 - la data di scadenza del prodotto e
 - che la temperatura di raffreddamento del congelatore del negozio deve essere di $-18\text{ }^{\circ}\text{C}$ o più bassa.
- Trasportare i surgelati possibilmente in una borsa termica e conservare i surgelati rapidamente nell'apparecchio.

Congelare alimenti freschi

Prima di conservare gli alimenti

- Per una quantità superiore a 2 kg di alimenti freschi, circa 24 ore prima di introdurre gli alimenti nel congelatore, attivare la funzione Modalità Party ❄️ (v. "Utilizzo della Modalità Party (Superraffreddamento/SuperFrost)).

Gli alimenti già presenti accumulano così una riserva di freddo.

- Congelare solo alimenti freschi e di buona qualità.

Tenere conto che determinati alimenti non sono adatti alla congelazione. Tra questi alcuni tipi di verdure che normalmente vengono consumate crude, come insalata o radicchio.

Suggerimento: Per mantenere invariati il colore, il sapore e la vitamina C, scottare la verdura prima di congelarla. Allo scopo immergere la verdura in porzioni per 2-3 minuti in acqua bollente. Scolarla e raffreddarla sotto l'acqua fredda. Infine sgocciolarla.

Confezionare i surgelati

- Surgelare gli alimenti confezionati in porzioni.

Suggerimento: Per evitare che gli alimenti si "brucino" scegliere una confezione adatta (come p.es. dei contenitori).

- Eliminare l'aria dalla confezione e chiudere la confezione ermeticamente.
- Annotare contenuto e data di congelamento sull'involucro.

Congelare alimenti

Gli alimenti da congelare non devono toccare alimenti già congelati, altrimenti questi ultimi possono iniziare a scongelarsi.

Se le fessure della ventola sono coperte, si riduce la potenza di raffreddamento e aumenta il consumo energetico.

Quando si introducono gli alimenti da surgelare fare attenzione a non coprire le fessure della ventola.

- Le confezioni devono essere asciutte per evitare che congelando si attacchino.
- Riempire dapprima il cassetto di congelazione superiore con alimenti. Lì gli alimenti si congelano più rapidamente.
- Disporre gli alimenti da congelare adiacenti alle pareti laterali del cassetto di congelazione, affinché possano congelare rapidamente.
- Disporre infine gli alimenti nei sacchetti di congelazione o nei contenitori e distribuirli negli altri cassette.

Inserire il cassetto di congelazione sempre fino alla battuta di arresto, affinché l'aria possa circolare senza impedimenti all'interno dell'apparecchio.

Il procedimento di congelamento termina **circa 24 ore dopo l'introduzione degli alimenti.**

Congelamento e conservazione

– **VarioRoom:** - introdurre la quantità massima di alimenti da congelare (v. targhetta dati)

Suggerimento: È possibile aumentare in modo flessibile lo spazio del vano congelatore. Per congelare alimenti di grandi dimensioni, ad es. tacchino o selvaggina, è possibile estrarre i ripiani in vetro e i cassetti di congelazione.

- Estrarre i cassetti di congelazione superiori.
- Disporre gli alimenti da congelare separatamente sul ripiano in vetro, affinché possano congelare rapidamente fino al nucleo.
- In alternativa è possibile estrarre tutti i cassetti di congelazione e il ripiano in vetro e disporre gli alimenti sul fondo del vano congelatore.

Al termine del processo di congelamento:

- Disattivare la funzione Modalità Party ❄️.
- Disporre gli alimenti nei cassetti di congelazione.
- Reinserire il ripiano in vetro e i cassetti di congelazione nell'apparecchio.

Tempo di conservazione alimenti surgelati

Gruppo di alimenti	Tempo di conservazione (mesi)
Gelato	da 2 a 6
Pane, dolci	da 2 a 6
Formaggio	da 2 a 4
Pesce, grasso	da 1 a 2
Pesce, magro	da 1 a 5
Insaccati, prosciutto	da 1 a 3
Selvaggina, maiale	da 1 a 12
Pollame, manzo	da 2 a 10
Verdura, frutta	da 6 a 18
Erbette	da 6 a 10

I tempi di conservazione sono indicativi.

Per quanto riguarda i prodotti surgelati acquistati è necessario rispettare la data di scadenza indicata sulla confezione.

Con una temperatura costante del vano congelatore di 18 °C e una rispettiva igiene è possibile sfruttare la durata massima di conservazione degli alimenti e si evita che gli alimenti si deteriorino.

Raffreddamento rapido di bevande

Se si introducono nel vano congelatore bottiglie affinché si raffreddino rapidamente, ricordarsi di **toglierle al più tardi dopo un'ora**. Se le bevande gelano, la bottiglia può scoppiare.

Utilizzare gli accessori

Preparare cubetti di ghiaccio

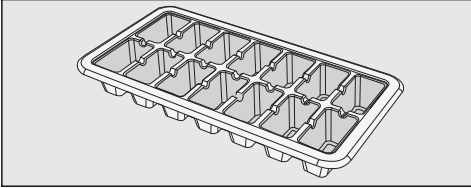

- Riempire la vaschetta del ghiaccio per 3/4 con acqua e posizionarla sul fondo di un cassetto.
- Per staccare la bacinella eventualmente attaccatasi sul fondo del vano congelatore usare un attrezzo non appuntito, ad esempio il manico di un cucchiaio.

Suggerimento: I cubetti possono essere facilmente estratti dalla vaschetta tenendola brevemente sotto acqua corrente.

Utilizzare il vassoio di congelazione

Il vassoio di congelazione dell'apparecchio si può utilizzare per congelare piccole quantità di alimenti come bacche, frutta in pezzi, erbe o verdure.

Questi alimenti mantengono la loro struttura. Si evita che i singoli pezzi inizino a congelare.

- Distribuirli sul vassoio.
- Far congelare gli alimenti sul vassoio per 10-12 ore.
- Disporre infine gli alimenti nei sacchetti di congelazione o nei contenitori e distribuirli negli altri cassetti.

Sbrinamento

Vano frigorifero

La zona frigorifero si sbrina in automatico.

Quando il compressore è in funzione, sulla parete posteriore del vano frigorifero si possono formare brina o goccioline d'acqua. Non eliminare brina e gocce d'acqua.

L'acqua di sbrinamento scorre in una canaletta di raccolta e attraverso un foro di scarico nel sistema di evaporazione sul retro dell'apparecchio. Mediante il calore del compressore l'acqua di sbrinamento evapora in automatico.

Pulire la canaletta dell'acqua di sbrinamento e il foro di deflusso. L'acqua di sbrinamento deve poter defluire sempre senza impedimenti.

Sbrinare il vano congelatore

Il vano congelatore non si sbrina automaticamente.

Durante il funzionamento normale dell'apparecchio, nel vano congelatore, ad es. sulle pareti interne, con il tempo si formano brina e ghiaccio. Lo spessore della brina o del ghiaccio dipende anche da quanto segue:

- lo sportello del vano congelatore è stato aperto spesso oppure è rimasto aperto a lungo.
- Nell'apparecchio sono stati introdotti grandi quantità di alimenti freschi da congelare.
- L'umidità dell'aria ambiente è elevata.

Con uno strato spesso di ghiaccio i cassetti di congelazione si aprono con difficoltà. Inoltre uno spesso strato di ghiaccio può impedire di chiudere correttamente lo sportello del vano congelatore. Allo stesso tempo si riduce la potenza di raffreddamento e aumentano i consumi di energia elettrica.

- Sbrinare il vano congelatore di tanto in tanto, al più tardi se lo spessore di ghiaccio in qualche punto raggiunge ca. 0,5 cm.

Suggerimento: Approfittare di un momento in cui vi siano pochi o addirittura nessun surgelato nel vano congelatore o l'umidità dell'aria ambiente e la temperatura ambiente siano basse.

 Pericolo di danneggiamento a causa di uno sbrinamento errato.

Al momento di sbrinare l'elettrodomestico, fare attenzione a non danneggiare i generatori di freddo e di conseguenza l'apparecchio.

Non raschiare gli strati di brina e di ghiaccio. Non utilizzare oggetti appuntiti o taglienti.

Non utilizzare mezzi meccanici o altri ausili non consigliati dal produttore per accelerare il processo di sbrinamento.

- 4 ore prima dello sbrinamento accendere la funzione Modalità Party  (v. cap. "Utilizzo della Modalità Party (Superraffreddamento/SuperFrost)"). In questo modo alimenti eventualmente già congelati avranno una riserva di freddo che consentirà di mantenerli a temperatura ambiente più a lungo.
- Estrarre tutti gli alimenti dal vano e avvolgerli in spessi strati di carta da giornale o coperte.

Suggerimento: È possibile conservare gli alimenti anche in borse termiche.

- Conservare gli alimenti in un luogo fresco finché il vano congelatore non sarà di nuovo disponibile.
- Estrarre dal vano congelatore tutti i cassetti e il ripiano in vetro.

Quanto più a lungo gli alimenti vengono mantenuti a temperatura ambiente, tanto più se ne riduce la durata di conservazione.

La procedura di sbrinamento va effettuata velocemente.

 Pericolo di danneggiamento a causa del calore e della penetrazione di umidità.

Il vapore di un apparecchio a vapore e apparecchi elettrici che riscaldano così come candele accese possono danneggiare le plastiche e i componenti elettrici.

Per sbrinare il congelatore non utilizzare apparecchi a vapore, apparecchi elettrici che riscaldano o candele accese.

 Gli spray sbrinanti o antigelo possono danneggiare l'apparecchio ed essere nocivi per la salute. Gli spray sbrinanti o antigelo possono generare gas esplosivi, contenere solventi o propellenti che danneggiano la plastica oppure essere nocivi alla salute.

Per sbrinare l'apparecchio non utilizzare nessuno spray sbrinante o antigelo.

Accertarsi che non giunga acqua nel mobile.

- Spegnerne l'elettrodomestico.
- Sfilare la spina dalla presa oppure disinserire l'interruttore principale dell'impianto elettrico.
- Lasciare aperto lo sportello del vano congelatore.

Sbrinamento

Suggerimento: La fase di sbrinamento può essere accelerata introducendo nel vano congelatore due pentole con acqua calda (non bollente) posta su un sottopentola. In questo caso si consiglia di lasciare chiuso lo sportello affinché il calore rimanga all'interno.

- Estrarre i pezzi di ghiaccio distaccatisi.
- Raccogliere e asciugare l'acqua di sbrinamento con una spugna o un panno, anche più volte se necessario.

Dopo lo sbrinamento

- Pulire il vano congelatore e asciugarlo.
- Chiudere gli sportelli.
- Inserire la spina nella presa di corrente elettrica e accendere l'apparecchio.
- Attivare la funzione Modalità Party ❄️, affinché l'elettrodomestico raffreddi rapidamente.
- Introdurre il ripiano in vetro e i cassette di congelazione con gli alimenti nel vano congelatore, non appena la relativa temperatura è sufficientemente bassa.
- Disattivare la funzione Modalità Party ❄️, non appena la temperatura nel vano congelatore raggiunge almeno -18 °C.

Non rimuovere la targhetta dati all'interno dell'elettrodomestico. In caso di guasti è necessaria.

Fare attenzione che non giunga dell'acqua all'elettronica o all'illuminazione.

 Pericolo di danneggiamento a causa della penetrazione di umidità. Il vapore di un apparecchio a vapore può danneggiare le plastiche e i componenti elettrici.
Non utilizzare mai un apparecchio a vapore per pulire l'elettrodomestico.

Attraverso la canaletta destinata allo scarico dell'acqua di sbrinamento non deve scorrere nessun liquido di pulizia.

Indicazioni sui prodotti per la pulizia

All'interno del frigo/congelatore utilizzare solo prodotti per la pulizia che non compromettano gli alimenti.

Per non danneggiare le superfici, per la pulizia **evitare** di usare

- detersivi contenenti soda, ammoniaca, acidi o cloruri,
- prodotti anticalcare,
- detersivi abrasivi, ad es. polveri o latte abrasivi, pietre di pulizia (cleaning stone),
- detersivi contenenti solventi,
- detersivi per acciaio inossidabile,
- detersivi per lavastoviglie,
- spray per forno,
- detersivi per vetro,
- spugne dure abrasive e spazzole, ad es. pagliette o spugne per i piatti,
- gomme cancella-sporco,
- raschietti affilati in metallo.

Per la pulizia si consiglia un panno in spugna pulito, dell'acqua tiepida e un po' di detersivo per i piatti.

Pulizia e manutenzione

Operazioni preliminari per la pulizia dell'apparecchio

- Spegnerne l'elettrodomestico.
- Togliere gli alimenti dall'apparecchio e conservarli in un luogo fresco.
- Per pulirle, smontare tutte le parti interne, estraibili dell'apparecchio.

Pulire il vano interno

Pulire l'apparecchio regolarmente, almeno una volta al mese e il vano congelatore dopo ogni sbrinamento.

Se lo sporco agisce a lungo, in determinate circostanze diventa impossibile eliminarlo.

Le superfici potrebbero decolorarsi o alterarsi.

Eliminare subito lo sporco.

- Pulire il **vano interno** dell'apparecchio con un panno pulito, acqua tiepida e un po' di detersivo per i piatti.
- Lavare tutte le parti a mano, non in lavastoviglie.
- Pulire il vano congelatore sempre dopo averlo sbrinato.
- Ultimate le operazioni di pulizia, risciacquare con acqua pulita e asciugare con un panno.
- Pulire la canaletta dell'acqua di sbrinamento e il foro di scarico con un'astina oppure qualcosa di simile affinché l'acqua di sbrinamento possa defluire correttamente.

- Per aerare in modo sufficiente l'apparecchio ed evitare la formazione di cattivi odori, lasciare l'apparecchio aperto ancora per breve tempo.

Togliere e smontare gli accessori per la pulizia

Smontare i balconcini/la mensola per bottiglie

Per rimuovere il listello decorativo, procedere come segue:

- appoggiare il balconcino/la mensola per bottiglie sul piano di lavoro.
- Rimuovere il listello decorativo partendo da un lato.
- Al termine della pulizia fissare il listello decorativo di nuovo al balconcino/alla mensola per bottiglie.

Smontare i ripiani

- Appoggiare il ripiano su una base morbida (p.es. uno strofinaccio) sul piano di lavoro.

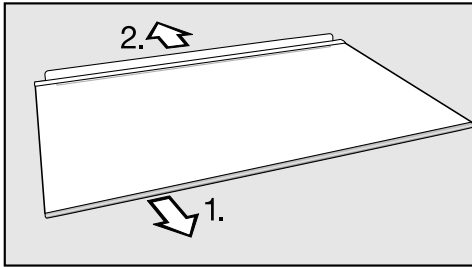

- Prima di procedere alla pulizia rimuovere dal ripiano il listello in plastica e il listello protettivo posteriore.

1. Togliere dal ripiano il listello in plastica cominciando da una parte.
2. Rimuovere il listello protettivo.

- Dopo la pulizia, fissare il listello in plastica e il listello di protezione di nuovo al ripiano.

Rimuovere i cassettei

- Estrarre il cassetto e sollevarlo nella parte anteriore.

Togliere la copertura del cassetto DailyFresh

- Rimuovere il cassetto DailyFresh.
- Sollevare la copertura nella parte anteriore ed estrarla.
- Dopo la pulizia, reinserirla.

Estrarre il cassetto più in alto del vano congelatore e reinserirlo

- Estrarre il cassetto fino alla battuta d'arresto.
- Inclinare leggermente il cassetto verso l'alto ed estrarlo.
- Posizionare il cassetto obliquamente dall'alto a sinistra e a destra nei supporti e inserirlo completamente.

Pulire la guarnizione sportello

 Pericolo di danneggiamento a causa di una pulizia errata. La guarnizione dello sportello trattata con oli o grassi può diventare porosa. Non trattare la guarnizione dello sportello con oli o grassi.

- Pulire regolarmente la guarnizione dello sportello con acqua pulita e asciugarla infine accuratamente con un panno.

Pulire le fessure di aerazione e fuoriuscita dell'aria

Eventuali depositi di polvere aumentano il consumo di energia elettrica.

- Pulire con regolarità le griglie di aerazione e sfiato servendosi di un pennello o dell'aspirapolvere (utilizzare ad es. il pennello per aspirapolvere Miele).

Pulizia e manutenzione

Dopo la pulizia

- Sistemare tutte le parti nell'apparecchio.
- Accendere l'elettrodomestico.
- Attivare la funzione Modalità Party ❄️ per breve tempo affinché il vano frigorifero e il vano congelatore raffreddino rapidamente.
- Reintrodurre gli alimenti nell'apparecchio e chiudere lo sportello.
- Introdurre i cassetti di congelazione con gli alimenti nel vano congelatore non appena la relativa temperatura è sufficientemente bassa.
- Disattivare la funzione Modalità Party ❄️, non appena la temperatura nel vano congelatore raggiunge almeno -18 °C.

La maggior parte dei guasti che si verificano durante l'uso quotidiano dell'apparecchio può essere eliminata personalmente, senza difficoltà. In molti casi è possibile risparmiare tempo e costi senza doversi necessariamente rivolgere all'assistenza tecnica.

Le tabelle che seguono sono un aiuto per individuare e possibilmente eliminare le cause dei guasti.

Fino a che il guasto non sarà risolto, non aprire lo sportello dell'elettrodomestico per evitare perdite di freddo.

Problema	Causa e rimedio
L'apparecchio non raffredda e l'indicatore della temperatura non è acceso.	L'apparecchio non è acceso. ■ Accendere l'apparecchio.
	La spina non è inserita correttamente nella presa elettrica. ■ Inserire la spina nella presa.
	L'interruttore generale dell'impianto elettrico è scattato, in caso contrario l'apparecchio, la tensione di rete o un altro apparecchio potrebbero essere difettosi. ■ Rivolgersi a un elettricista qualificato oppure all'assistenza tecnica Miele.

Cosa fare se...

Problema	Causa e rimedio
<p>La spia della temperatura è accesa ma l'apparecchio non ha potenza refrigerante.</p>	<p>La modalità fiera è attivata. La funzione consente al rivenditore di presentare l'apparecchio senza attivare il raffreddamento. Questa impostazione non è necessaria per l'utilizzo privato.</p> <ul style="list-style-type: none"> ■ Disattivare la modalità fiera, eseguendo l'autodiagnosi dell'apparecchio: ■ spegnere l'apparecchio e riaccenderlo dopo 5 minuti. ■ Entro i successivi 10 secondi premere per 5-7 secondi il tasto On/Off finché suona un segnale acustico. <p>L'autodiagnosi si avvia, dopo breve tempo suona un segnale acustico a lungo.</p> <ul style="list-style-type: none"> - Se al termine dell'autodiagnosi dell'apparecchio suonano 2 segnali acustici e la spia della Modalità Party ❄ lampeggia 2 volte, l'apparecchio è in ordine. - L'apparecchio funziona a regime normale. - Se al termine dell'autodiagnosi suonano 5 segnali acustici e la spia della Modalità Party ❄ lampeggia per 10 secondi, è presente un guasto. Contattare il servizio di assistenza tecnica Miele.
<p>Il compressore si attiva più frequentemente e più a lungo; la temperatura interna è troppo bassa.</p>	<p>Le fessure di aerazione e sfiato sono ostruite o impolverate.</p> <ul style="list-style-type: none"> ■ Non coprire mai le fessure di aerazione e sfiato. ■ Eliminare la polvere eventualmente presente su queste fessure con regolarità. <p>Gli sportelli dell'apparecchio sono stati aperti di frequente oppure sono stati conservati o congelati grandi quantitativi di alimenti freschi.</p> <ul style="list-style-type: none"> ■ Aprire gli sportelli solo all'occorrenza e per il minor tempo possibile. <p>La temperatura necessaria si imposta dopo breve tempo di nuovo in automatico.</p> <p>Gli sportelli non sono chiusi bene. È possibile che nel vano congelatore si sia già formato uno spesso strato di ghiaccio.</p>

Problema	Causa e rimedio
	<p>■ Chiudere gli sportelli.</p> <p>La temperatura necessaria si imposta dopo breve tempo di nuovo in automatico.</p> <p>Qualora si fosse già formato uno spesso strato di ghiaccio, si riduce la potenza refrigerante e aumentano i consumi di energia elettrica.</p> <p>■ Sbrinare l'elettrodomestico e pulirlo.</p>
	<p>Temperatura ambiente troppo elevata. Più alta è la temperatura ambiente, più a lungo rimane in funzione il compressore.</p> <p>■ Seguire le indicazioni riportate al cap. "Installazione", par. "Luogo di posizionamento".</p>
	<p>L'apparecchio non è stato incassato correttamente nel vano.</p> <p>■ Montare l'apparecchio in base alle istruzioni di montaggio allegate.</p>
	<p>È stata impostata una temperatura troppo bassa.</p> <p>■ Correggere l'impostazione della temperatura.</p>
	<p>Una grande quantità di alimenti è stata congelata in una volta sola.</p> <p>■ Seguire le indicazioni riportate al capitolo "Congelamento e conservazione".</p>
	<p>La funzione Modalità Party ❄ è ancora accesa.</p> <p>■ Per risparmiare energia elettrica, spegnere la funzione Modalità Party ❄ in anticipo.</p>

Cosa fare se...



Problema	Causa e rimedio
Il compressore si attiva meno di frequente e per periodi più brevi; la temperatura interna aumenta.	<p>Non si tratta di un guasto. La temperatura impostata è troppo alta.</p> <ul style="list-style-type: none">■ Correggere l'impostazione della temperatura.■ Controllare di nuovo la temperatura dopo 24 ore. <p>Gli alimenti congelati iniziano a scongelarsi. Non è stata raggiunta la temperatura ambiente in base alla quale è stato impostato l'elettrodomestico. Il compressore si attiva di rado, se la temperatura ambiente è troppo bassa. Per questo nel congelatore la temperatura diventa troppo alta.</p> <ul style="list-style-type: none">■ Seguire le indicazioni riportate al cap. "Installazione", par. "Luogo di posizionamento".■ Aumentare la temperatura ambiente.

Problemi generali con l'apparecchio

Problema	Causa e rimedio
Suona il segnale acustico.	Gli sportelli sono rimasti aperti per oltre 2 minuti. <ul style="list-style-type: none"> ■ Chiudere gli sportelli.
Il fondo del vano frigorifero è bagnato.	Il foro di deflusso dell'acqua di sbrinamento è otturato. <ul style="list-style-type: none"> ■ Pulire la canaletta dell'acqua di sbrinamento e il foro di deflusso.
I surgelati si sono attaccati sul fondo.	La confezione degli alimenti non era asciutta quando sono stati conservati. <ul style="list-style-type: none"> ■ Staccare i surgelati con un attrezzo non appuntito, ad es. il manico di un cucchiaino.
L'area intorno al vano congelatore è calda.	Non si tratta di un guasto. Il riscaldamento impedisce la formazione di acqua di condensa nell'area della guarnizione dello sportello.
Lo sportello del vano congelatore non si apre più volte di seguito?	Non è un guasto. A causa del risucchio che si verifica quando si chiude lo sportello, è necessario aspettare ca. 1 minuto per poterlo aprire senza sforzo.
Intensa formazione di ghiaccio sulla parete posteriore del vano frigorifero.	Il ripiano nel vano frigorifero non è stato inserito correttamente. <ul style="list-style-type: none"> ■ Posizionare il ripiano in modo corretto. Il bordo posteriore deve essere rivolto verso l'alto.
Si è verificata un'interruzione di rete.	Nel corso di un'interruzione di rete, la temperatura nell'apparecchio sale. Il tempo di conservazione si riduce e la qualità degli alimenti viene compromessa. <ul style="list-style-type: none"> ■ Tenere l'apparecchio possibilmente chiuso durante un'interruzione della corrente elettrica e non conservare altri alimenti. ■ Controllare la qualità degli alimenti dopo l'interruzione della corrente elettrica. ■ A seconda della temperatura, controllare che gli alimenti non abbiano iniziato a scongelarsi o si siano scongelati del tutto. In questo caso, lavorare ancora gli alimenti (cuocerli o arrostirli) prima di ricongelarli. ■ In caso di dubbi, gettare gli alimenti che hanno iniziato a scongelarsi.

Cosa fare se...

L'illuminazione interna non funziona

Problema	Causa e rimedio
L'illuminazione interna non funziona.	<p>L'elettrodomestico non è acceso.</p> <ul style="list-style-type: none">■ Accendere l'elettrodomestico. <p>La luce interna si spegne automaticamente per surriscaldamento se lo sportello rimane aperto per ca. 15 minuti. Qualora non fosse questo il motivo, si è verificato un guasto.</p> <div data-bbox="404 464 1038 783" style="border: 1px solid gray; padding: 5px;"><p> Pericolo di scossa elettrica per la presenza di cavi esposti.</p><p>Quando si rimuove la copertura della luce è possibile venire a contatto con parti che conducono corrente.</p><p>Non rimuovere la copertura della luce. L'illuminazione a LED può essere riparata e sostituita esclusivamente dall'assistenza tecnica autorizzata Miele.</p></div> <div data-bbox="404 799 1038 1054" style="border: 1px solid gray; padding: 5px;"><p> Pericolo di ferirsi con le luci a LED.</p><p>Questa illuminazione corrisponde al gruppo di rischio RG 2. Se la copertura è difettosa, si può compromettere la vista.</p><p>In caso di copertura della lampadina difettosa non osservare la luce con strumenti ottici da vicino (una lente di ingrandimento o simili).</p></div> <ul style="list-style-type: none">■ Contattare il servizio di assistenza tecnica Miele.

Possibili cause di rumori

Rumori normali	Da cosa sono causati?
Brrrrr ...	Il brusio proviene dal compressore. Può essere più rumoroso per breve tempo quando si attiva il compressore.
Blubb, blubb ...	Il gorgoglio o rombo proviene dal refrigerante che scorre nei tubi.
Click ...	Un clic si sente sempre quando il termostato attiva o disattiva il compressore.
Sssrrrrr ...	Un leggero brusio può essere causato dal flusso d'aria nel vano interno.
Scricchiolii ...	Lo scricchiolio si sente sempre quando il materiale dell'apparecchio si espande.
Tenere conto che i rumori del compressore e del flusso nel circuito refrigerante non si possono evitare.	

Rumori	Causa e rimedio
Strepitii, cigolii, tintinnii	L'apparecchio non è in piano. Posizionarlo in piano, servendosi di una livella a bolla d'aria. A tale scopo utilizzare i piedini di regolazione sotto l'apparecchio.
	L'apparecchio tocca mobili o apparecchiature vicine. Spostare l'apparecchio.
	I cassetti oppure i ripiani traballano oppure sono incastrati. Controllare le parti mobili estraibili ed eventualmente reinserirle.
	Le bottiglie o i recipienti si toccano. Spostarli leggermente.
	Il fissacavo si trova ancora sulla parete posteriore. Rimuoverlo.

Assistenza tecnica

Contatti in caso di guasto

In caso di guasti che non si è in grado di risolvere da soli, contattare il negozio specializzato Miele o il servizio di assistenza tecnica Miele.

È possibile visualizzare i contenuti online dell'assistenza tecnica sotto www.miele.it/elettrodomestico/service-21.htm.

I contatti dell'assistenza tecnica Miele si trovano in fondo alle presenti istruzioni.

L'assistenza tecnica necessita dell'identificativo del modello del fornitore e del numero di fabbricazione (fabbr./SN/n.). Questi dati possono essere rilevati dalla targhetta dati.

I dati sono riportati sulla targhetta nella parte interna dell'apparecchio.

Banca dati EPREL

Dal 1° marzo 2021 le informazioni relative all'etichettatura energetica delle macchine per uso domestico e alle specifiche per la progettazione ecocompatibile delle macchine per uso domestico sono contenute nella banca dati dei prodotti (EPREL). Al seguente link <https://eprel.ec.europa.eu/> è visionabile la banca dati dei prodotti. Verrà richiesto di immettere l'identificativo del modello del fornitore

che si trova sulla targhetta dati.

Miele	
E-Nr.: XXXXXX	FD: XXXX Fab. Nr. XXXXXXXX
Type: XXXXXX XXXXXX	
Kühl-Gefriergerät/refrigerator-freezer/refrigerateur-congelateur	
Klasse/class/classe	
Gesamtvolumen/total volume/volume total	
Kühlfach/fridge comp./comp. refrigerator	
Kaltlagerfach/chill comp./comp. conservateur	
Kellerfach/cellar comp./comp. de rafraichissement	
Tiefkühlfach./bereich/frozen-food comp./comp. congélateur	
Gefrierfach/freezer comp./comp. congélateur	
Gefrierverm./freezing capacity/pouvoir de congelat.	
R600a	XXXXg

Garanzia

La durata della garanzia prevista dalla legislazione vigente è di 2 anni.

Per ulteriori informazioni sulle condizioni di garanzia rivolgersi all'assistenza tecnica Miele.

Il Contact Center è a disposizione per una consulenza personalizzata sui nostri prodotti per rispondere con competenza e professionalità a qualsiasi richiesta di informazione.

Il consumatore può inoltre essere messo automaticamente in contatto con il centro di assistenza tecnica autorizzato più vicino per richiedere un intervento.

Per gettare uno sguardo sul mondo Miele e lasciarsi coinvolgere dall'eleganza e dalla funzionalità dei nostri elettrodomestici, ma anche per conoscere gli accessori, i servizi e vantaggi esclusivi che Miele riserva ai suoi clienti.

Miele Italia S.r.l.

Strada di Circonvallazione, 27
39057 S. Michele-Appiano (BZ)

Centri di assistenza tecnica autorizzati Miele in tutte le regioni italiane.

Produttore: Miele & Cie. KG, Carl-Miele-Straße 29, 33332 Gütersloh - Germania



Servizio Clienti

0471 670505



www.miele.it

info@miele.it

KD 7713 E, KD 7714 E, KD 7724 E