



## Használati útmutató Fagyasztószekrény















A használati útmutatót **feltétlenül** olvassa el felállítás, telepítés, üzembe helyezés előtt. Ezáltal megvédi önmagát, valamint elkerüli a károkat.

# Tartalom

---

<b>Biztonsági utasítások és figyelmeztetések .....</b>	<b>5</b>
<b>Az ön hozzájárulása a környezetvédelemhez .....</b>	<b>14</b>
<b>Telepítés .....</b>	<b>15</b>
Felállítási hely .....	15
Side-by-side (egymás melletti) kombinációk .....	16
Klímaosztály .....	17
Szellőzés .....	17
Az ajtó nyitási irányának módosítása .....	17
Bútorajtó .....	18
Vízszintes és függőleges illesztési hézag mérete .....	18
– a bútorajtó tömege .....	19
Beépítési méretek .....	20
Beépítés magas szekrénybe/oldalsó nézet .....	20
Csatlakozások és szellőzés .....	21
A készülékajtó nyitási szögének korlátozása .....	22
Elektromos csatlakozás .....	22
<b>Energiamegtakarítás .....</b>	<b>24</b>
<b>Készülékleírás .....</b>	<b>25</b>
FNS 7040 ..., 7140 ... .....	25
FNS 7710 ..., 7740 .....	26
Kezelőpanel kezdő kijelzővel .....	28
Beállítási üzemmód  .....	28
A kívánt funkció beállítása a  beállítási módban .....	30
Mellékelt tartozékok .....	31
Utólag vásárolható tartozékok .....	31
<b>A hűtőkészülék be- és kikapcsolása .....</b>	<b>32</b>
Az első használat előtt .....	32
A hűtőkészülék csatlakoztatása .....	32
A hűtőkészülék bekapcsolása .....	32
A hűtőkészülék kikapcsolása .....	32
Amire hosszabb távollét esetén ügyelni kell .....	32
<b>A helyes hőmérséklet .....</b>	<b>33</b>
Hőmérséklet-kijelző .....	33
A hőmérséklet beállítása .....	33
Lehetséges beállítási értékek .....	33
<b>A SuperFrost alkalmazása .....</b>	<b>34</b>
A SuperFrost  be- és kikapcsolása .....	34

<b>További beállítások elvégzése .....</b>	<b>35</b>
Az egyes beállításokhoz kapcsolódó magyarázatok .....	35
Party mód  .....	35
A reteszelési funkció  /  bekapcsolása .....	35
Sabbat üzemmód  .....	36
Tudnivalók a Sabbat üzemmóddal kapcsolatban  .....	37
Az ajtóriasztás bekapcsolásáig eltelt időtartam  módosítása .....	37
Miele@home .....	37
A figyelmeztető és egyéb hangjelzések hangerejének  /  módosítása .....	38
A kijelző fényerejének  módosítása .....	39
A bemutató üzemmód  kikapcsolása .....	39
A beállítások visszaállítása a kiszállítási állapotra  .....	39
Információk  .....	39
<b>Hőmérsékleti és ajtóriasztás .....</b>	<b>40</b>
<b>Fagyasztás és tárolás .....</b>	<b>42</b>
Mi történik friss élelmiszer lefagyasztásakor? .....	42
Maximális fagyasztási kapacitás .....	42
Fagyasztott készítmény behelyezése .....	42
Friss élelmiszerek lefagyasztása otthon .....	42
Lefagyasztott élelmiszerek tárolási ideje .....	44
Tartozékok használata .....	44
Jégkocka készítése .....	44
<b>Leolvasztás .....</b>	<b>45</b>
<b>Tisztítás és ápolás .....</b>	<b>46</b>
Útmutatások a tisztítószer kiválasztásához .....	46
A hűtőkészülék előkészítése tisztításhoz .....	46
A belső tér tisztítása .....	46
Tartozékok kézi vagy mosogatógépben való tisztítása .....	47
A tartozékok kivétele és szétszedése a tisztításhoz .....	47
A fagyasztózóna fiókjainak és üveglapjainak behelyezése .....	47
Az ajtó tömítés tisztítása .....	47
A szellőzőrések tisztítása .....	47
A tisztítás után .....	47
<b>Mi a teendő, ha ... ..</b>	<b>49</b>
<b>Zajok okai .....</b>	<b>57</b>
<b>Ügyfélszolgálat .....</b>	<b>59</b>
Kapcsolat üzemzavar esetén .....	59
EPREL-adatbázis .....	59
Garancia .....	59

# Tartalom

---

Megfelelőségi nyilatkozat .....	60
Szerzői jogok és licencek .....	61

## Biztonsági utasítások és figyelmeztetések

Ez a hűtőkészülék megfelel a kötelező biztonsági előírásoknak. Szakszerűtlen használata azonban személyi sérülésekhez és anyagi károkhoz vezethet.

Olvassa el figyelmesen a használati és szerelési útmutatót, mielőtt a hűtőkészüléket üzembe helyezi. Fontos útmutatásokat tartalmaz a beépítéssel, a biztonsággal, a használattal és a karbantartással kapcsolatban. Ezáltal megvédi önmagát, valamint elkerüli a hűtőkészülék károsodását.

Az IEC 60335-1 szabványnak megfelelően a Miele kifejezetten felhívja a figyelmet arra, hogy a hűtőkészülék telepítéséről szóló valamennyi rendelkezésre álló információt, valamint a biztonsági utasításokat és figyelmeztetéseket feltétlenül el kell olvasni és be kell tartani.

A Miele nem tehető felelőssé azokért a károkért, amelyek ezeknek az útmutatásoknak a figyelmen kívül hagyásából származnak.

Őrizze meg a használati és szerelési útmutatót, és adja azt tovább az esetleges következő tulajdonosnak.

### Rendeltetésszerű használat

▶ A hűtőszekrény háztartási vagy háztartáshoz hasonló környezetben való használatra alkalmas, mint például

- üzletekben, irodákban vagy hasonló munkakörülmények között  
- gazdaságokon

- a hotel, motel, reggeli panzió vendégei használatára és további tipikus lakókörülmények között.

Ez a hűtőszekrény nem alkalmas a szabadban történő alkalmazásra.

▶ A hűtőkészüléket kizárólag háztartási keretek között használja mélyhűtött élelmiszerek tárolására, friss élelmiszerek lefagyasztására és jég készítésére.

Minden más használati cél tilos.

## Biztonsági utasítások és figyelmeztetések

---

▶ A hűtőkészülék nem alkalmas gyógyszerek, vérplazma, laborkészítmények vagy más hasonló, az orvostechikai eszközökről szóló irányelv alapját képező anyagok vagy termékek tárolására és hűtésére. A hűtőkészülék nem rendeltetésszerű használata a benne tárolt áru károsodását, ill. megromlását eredményezheti. Ezenkívül a hűtőkészülék nem alkalmas robbanásveszélyes területeken való alkalmazásra.

A Miele nem vállal felelősséget a nem rendeltetésszerű használatból vagy hibás kezelésből eredő károkért.

▶ Azok a személyek (gyerekeket is beleértve), akik fizikai, érzékelési vagy szellemi képességeik vagy tapasztalatlanságuk vagy tájékozatlanságuk miatt nem tudják a hűtőkészüléket biztonságosan kezelni, a kezeléskor felügyelni kell őket.

Ezeknek a személyeknek csak akkor szabad a hűtőkészüléket felügyelet nélkül használniuk, ha a működését úgy elmagyarázták nekik, hogy azt biztonságosan kezelni tudják. Fel kell tudniuk ismerni és meg kell tudniuk érteni a helytelen használat lehetséges veszélyeit.

### Gyermekek a háztartásban

▶ A 8 év alatti gyermekeket tartsa távol a hűtőkészüléktől, kivéve ha állandó felügyelet alatt állnak.

▶ Nyolc év feletti gyermekeknek csak akkor szabad a hűtőkészüléket felügyelet nélkül használni, ha a hűtőkészüléket úgy elmagyarázták nekik, hogy azt biztonságosan kezelni tudják. A gyermekeknek fel kell tudni ismerni és meg kell tudni érteni a helytelen használat lehetséges veszélyeit.

▶ Gyermekeknek nem szabad a hűtőkészüléket felügyelet nélkül tisztítaniuk vagy karbantartaniuk.

▶ Ügyeljen azokra a gyermekekre, akik a hűtőkészülék közelében tartózkodnak. Soha ne hagyja a gyermekeket a hűtőkészülékkel játszani.

▶ Fulladásveszély! A gyermekek játék közben a csomagolóanyagokat (pl. fólia) magukra tekerhetik, vagy a fejükre húzhatják és megfulladhatnak. A csomagolóanyagokat tartsa távol a gyermekektől.

### Műszaki biztonság

▶ A hűtőkör ellenőrizve van tömítettség szempontjából. A hűtőkészülék megfelel a vonatkozó biztonsági előírásoknak, valamint a megfelelő uniós irányelveknek.



► Figyelem: tűzveszély/éghető anyagok. Ez a szimbólum a kompresszoron található, és a gyúlékony anyagokat jelzi. Ne távolítsa el ezt a matricát.

A készülékben lévő hűtőközeg (adatai a típustáblán található) környezetbarát, azonban gyúlékony.

A környezetbarát hűtőközeg használata miatt részben megnövekedhet a működési zaj. A kompresszor üzemelési zaján kívül a teljes hűtőkörben is előfordulhatnak áramlási zajok. Ezek a hatások sajnos elkerülhetetlenek, de nem befolyásolják a hűtőszelekteljesítményét.

A hűtőszelekteljesítmény szállításakor és beépítésekor/felállításakor ügyeljen arra, hogy a hűtőkör egyetlen része se károsodjon. A kispriccelő hűtőközeg szemkárosodást okozhat, a kiszivárgó hűtőközeg meggyulladhat.

Károsodások esetén:

- Kerülje a nyílt láng vagy gyújtóforrások használatát.
- Válassza le a hűtőszelekteljesítményt a villamos hálózatról.
- Szellőztesse néhány percre a helyiséget, ahol a hűtőszelekteljesítmény áll.
- Értesítse az ügyfélszolgálatot.

► Minél több hűtőközeg van egy hűtőkészülékben, annál nagyobb helyiségben kell a készüléket felállítani. Túl kicsi helyiségekben egy esetleges szivárgás során éghető gáz-levegő keverék képződhet. 8 g hűtőközegenként 1 m<sup>3</sup> (légköbméter) térigénnyel kell számolni. A hűtőközeg mennyisége a hűtőkészülék belsejében lévő típustáblán van feltüntetve.

► A készülék adattábláján található csatlakozási adatoknak (frekvencia és feszültség) feltétlenül meg kell egyeznie a villamos hálózat adataival, hogy a hűtőkészülék ne károsodjon.

Hasonlítsa össze ezeket az adatokat csatlakoztatás előtt. Kétség esetén kérdezzen meg elektrotechnikai szakembert.

► A hűtőkészülék elektromos biztonsága csak akkor garantált, ha azt egy szabályszerűen kiépített védővezetékes (földelt) hálózati rendszerhez csatlakoztatja. Ennek az alapvető biztonsági berendezésnek meg kell lennie. Kétséges esetben elektrotechnikai szakemberrel ellenőriztesse az elektrotechnikai hálózatot.

## Biztonsági utasítások és figyelmeztetések

---

▶ Lehetséges az önálló vagy a hálózattal nem szinkronban álló energiaellátó rendszer időszakos vagy folyamatos üzemeltetése (például szigethálózatok, biztonsági tartalékrendszerek). Az üzemeltetés feltétele, hogy az energiaellátó rendszer megfeleljen az EN 50160 vagy hasonló szabvány előírásainak.

A házi elosztórendszerrel és ezzel a Miele termékkel kapcsolatban előírányzott óvintézkedéseket a működést és a működési módot tekintve sziget üzemben vagy a hálózattal nem szinkronban álló üzem esetén is biztosítani kell, illetve azonos intézkedésekkel kell helyettesíteni a telepítésnél. Mint például a VDE-AR-E 2510-2 aktuális kiadványában leírtak szerint.

▶ Amennyiben a mellékelt hálózati csatlakozóvezeték sérült, a hálózati csatlakozóvezetékét egy eredeti alkatrészre kell kicserélni a felhasználó veszélyeztetésének elkerülése érdekében. Csak eredeti tartozékok esetén garatálja a Miele, hogy a biztonsági követelményeket teljesíti. A cserét biztonsági okokból csak a Miele ügyfélszolgálat vagy egy megfelelően képzett szakember végezheti el.

▶ Az elosztó vagy hosszabbító nem garatálják a szükséges biztonságot (tűzveszély). Ne csatlakoztassa ezeken keresztül a hűtőkészüléket a villamos hálózatra.

▶ Ha a feszültség alatt lévő részeket vagy a hálózati csatlakozó kábelt nedvesség éri, rövidzárlathoz vezethet. Ezért a készüléket ne tartsa nedves környezetben, vagy ahol fröcskölő víz érheti (pl. garázs, mosókonyha).

▶ Jelen hűtőkészüléket nem szabad nem mozdulatlan felállítási helyeken (pl. hajókon) üzemeltetni.

▶ A hűtőkészülék sérülései veszélyeztethetik az ön biztonságát. Ellenőrizze a hűtőkészülék látható sérülésmentességét. Soha ne helyezzen üzembe sérült hűtőkészüléket.

▶ A hűtőkészüléket csak beépítve használja, hogy a biztonságos működése szavatolva legyen.



## Biztonsági utasítások és figyelmeztetések

---

- ▶ Telepítési és karbantartási munkák vagy javítások előtt a hűtőkészüléket le kell választani az elektromos hálózatról. A hűtőkészülék elektromosan csak akkor van leválasztva a hálózatról, ha:
  - az épületvillamossági biztosítók ki vannak kapcsolva, vagy
  - az épületvillamossági becsavarható biztosítók teljesen ki vannak csavarva, vagy
  - a hálózati csatlakozókábel le van választva az elektromos hálózatról. A csatlakozó dugasszal ellátott csatlakozóvezetéseket ne a kábelnél, hanem a dugasznál fogva húzza ki az elektromos hálózathoz.
- ▶ A szakszerűtlen beépítési és karbantartási munkák, vagy javítások a felhasználóra jelentős veszélyeket jelenthetnek.  
Beszerelési és karbantartási munkákat vagy javításokat csak a Miele által felhatalmazott szakemberek végezhetnek.
- ▶ A garancia igény elvész, ha a hűtőkészülék javítását nem a Miele által felhatalmazott ügyfélszolgálat végzi el.
- ▶ A hibás alkatrészeket csak eredeti Miele pótalkatrészekre szabad kicserélni. Csak ezeknél az alkatrészeknél garantálja a Miele, hogy a biztonsági követelmények teljes mértékben teljesülnek.

### Szakszerű telepítés

- ▶ A hűtőkészülék telepítése során feltétlenül vegye figyelembe a mellékelt szerelési útmutatót is.
- ▶ A hűtőkészülék szállítása és beszerelése során mindig viseljen védőkesztyűt.
- ▶ A hűtőkészülék felállításához vegye igénybe egy második személy segítségét.
- ▶ Az ajtó nyitási irányának módosítását (ha szükséges), a mellékelt szerelési útmutató szerint hajtsa végre.
- ▶ Csak olyan stabil, derékszögű és vízszintes beépítő szekrénybe szerelje be a hűtőkészüléket, amely vízszintes és sík padlón áll.

### Szakszerű használat

- ▶ A hűtőkészüléket egy meghatározott klímaosztályra (a környezeti hőmérséklet egy adott tartományára) méretezték, amelynek a határértékeit be kell tartani. A klímaosztály a hűtőkészülék belső terében lévő típus táblán található. Alacsonyabb környezeti hőmérséklet esetén a kompresszor ritkábban kapcsol be, így a hűtőkészülék nem fogja tudni tartani a szükséges hőmérsékletet.

## Biztonsági utasítások és figyelmeztetések

---

▶ A légbe- és kifúvó nyílásokat nem szabad eltakarni, vagy eltorlaszolni. Úgy többé nem garantált a megfelelő légvezetés. Növekszik az energiafogyasztás és nem kizárt az alkatrészek károsodása.

▶ Ha a hűtőkészülékben vagy a készülék ajtajában zsír-, ill. olajtartalmú élelmiszert tárol, ügyeljen arra, hogy az esetleg kiömlő zsír, ill. olaj ne érintkezzen a hűtőgép műanyag alkatrészeivel. Feszültség okozta repedések keletkezhetnek a műanyagban úgy, hogy a műanyag törik vagy reped.

▶ Tűz- és robbanásveszély! Ne tartson a hűtőkészülékben robbanékony anyagokat és éghető hajtógázzal működő termékeket (pl. spray-ket). A gyúlékony gázkeverékek az elektromos alkatrészek hatására meggyulladhatnak.

▶ Robbanásveszély! Ne használjon elektromos készüléket a hűtőkészülékben (például lágy fagylalt készítéséhez). Szikraképződés történhet.

▶ Sérülés és károsodás veszélye. Ne tároljon olyan szénsavas dobozos vagy palackos italokat a fagyasztózónában, amelyek meg tudnak fagyni. A dobozok illetve palackok szétdurranhatnak.

▶ Sérülés és károsodás veszélye. A gyors lehűtés érdekében a fagyasztózónába helyezett palackokat legkésőbb egy óra múlva vegye ki. A palackok szétdurranhatnak.

▶ Sérülésveszély! Ne érintse meg a fagyasztott ételeket és a fém részeket nedves kézzel. A kezei ráfagyhatnak.

▶ Sérülésveszély! Soha ne vegyen a szájába jégkockát és pálcikás fagylaltot, különösen vízjeget közvetlenül a fagyasztózónából való kivétele után. A fagyasztott áru a nagyon alacsony hőmérséklete miatt az ajkaihoz vagy a nyelvéhez fagyhat.

▶ A megolvadt vagy felolvasztott élelmiszert soha ne fagyassza le újból. Amilyen gyorsan csak lehet használja fel, mert az élelmiszerek elvesztik tápértéküket vagy megromlanak. A felolvasztott élelmiszert megfőzve vagy megsütve újra lefagyaszthatja.

▶ Túl sokáig tárolt élelmiszerek fogyasztásakor fennáll az ételmérgezés veszélye.

A tárolási idő sok tényezőtől függ, mint pl. a frissesség foka, az élelmiszer minősége és a tárolási hőmérséklet. Vegye figyelembe a lejáratási időt, és az élelmiszer gyártójának tárolási utasításait!

## Tartozékok és pótalkatrészek

- ▶ Kizárólag eredeti Miele tartozékokat használjon. Amennyiben más alkatrészek kerülnek fel- vagy beszerelésre, akkor a garanciára, jótállásra és/vagy termékfelelősségre vonatkozó igények érvényüket veszítik.
- ▶ A Miele a hűtőkészülék sorozatgyártásának befejezését követően még legfeljebb 15 évig, de legalább 10 évig garantálja a berendezés működéséhez szükséges pótalkatrészek rendelkezésére állását.

## Tisztítás és ápolás

- ▶ Ne kezelje az ajtók tömítését olajokkal vagy zsírokkal. Ezáltal az ajtótömítés az idő folyamán porózussá válik.
- ▶ A gőztisztító készülék gőze az áramvezető alkatrészekre juthat és rövidzárlatot okozhat. A hűtőkészülék tisztításához és leolvasztásához soha ne használjon gőztisztító készüléket.
- ▶ A hegyes vagy éles tárgyak megsérítik a hűtőgenerátort és a hűtőkészülék működésképtelenné válik. Ezért ne használjon hegyes vagy éles tárgyakat a:

- dér-és jégréteg eltávolítására,
- lefagyott jégkockák vagy élelmiszerek megemelésére.

- ▶ A leolvasztáshoz soha ne tegyen elektromos fűtőkészüléket vagy gyertyát a hűtőkészülékbe. A műanyag megsérül.
- ▶ Ne használjon felolvasztó spray-t vagy jégtelenítőt. Ezek robbanógázokat képezhetnek, műanyag-károsító oldószert vagy hajtóanyagot tartalmazhatnak vagy egészségre károsak lehetnek.

## Szállítás

- ▶ A hűtőkészüléket mindig függőlegesen felállítva és a szállítási csomagolásában szállítsa, hogy ne tudjon megsérülni.
- ▶ Sérülés és károsodás veszélye. A nagy súly miatt a hűtőkészüléket egy második személy segítségével szállítsa.

# Biztonsági utasítások és figyelmeztetések

---

## Régi készülékének leselejtezése

▶ A játszó gyermekek bezárhatják magukat a hűtőkészülékbe és megfulladhatnak.

- Szerelje le a készülékajtó(ka)t.
- Vegye ki a fiókokat.
- Hagyja a tárolópolcokat a hűtőkészülékben úgy, hogy a gyerekek ne tudjanak könnyen bemászni.
- Adott esetben tegye tönkre régi hűtőkészüléke ajtózáráját. Ezáltal megakadályozza, hogy a gyerekek játék közben bezárhassák magukat, és életveszélybe kerülhessenek.

▶ Elektromos áramütés veszélyének elkerülése!

- Vágja le a hálózati dugót a hálózati csatlakozókábelről.
- Vágja le a régi készülék hálózati csatlakozókábelét.

▶ A hálózati csatlakozót és a hálózati kábelt a régi készüléktől elkülönítve ártalmatlanítsa.

▶ Az ártalmatlanítás során és azt követően ügyeljen arra, hogy a hűtőkészüléket ne helyezze benzin vagy más gyúlékony gázok és folyadékok közelébe.

▶ Tűzveszély a kiömlő olaj vagy hűtőközeg miatt!

A készülékben lévő hűtőközeg és olaj gyúlékony. A kiömlő hűtőközeg vagy olaj meggyulladhat, ha a koncentráció elég magas, és külső hőforrással érintkezik.

Az ártalmatlanítás során gondoskodjon arról, hogy a hűtőkör ne sérüljön meg, hogy elkerülje a hűtőközeg (információk a típus táblán) és az olaj ellenőrizetlen szivárgását.

▶ A kifröccsenő hűtőközeg szemsérüléseket okozhat! Ne sértse meg a hűtőkör elemeit, pl.

- a párologtató hűtőközeg-csatornáinak kiszúrásával,
- a csővezetékek megtörésével,
- a felületek bevonó rétegeinek lekaparása által.

## Szimbólumok a kompresszoron (modelltől függően)

Ennek az utasításnak csak az újrahasonosítás szempontjából van jelentősége. Normál üzemmódban nem áll fenn veszély.

## Biztonsági utasítások és figyelmeztetések

---



- ▶ A kompresszorban lévő olaj lenyelés vagy a légutakba való bejutás esetén halálos lehet.

# Az ön hozzájárulása a környezetvédelemhez

---

## A csomagolás ártalmatlanítása

A csomagolás a kezelést szolgálja, és megvédi a készüléket a szállítási sérülésektől. A csomagolóanyagokat környezetvédelmi és hulladékkezelés-technikai szempontok alapján választottuk ki, és általában újrahasznosíthatók.

A csomagolásnak az anyagkörforgásba való visszavezetése nyersanyagot takarít meg. Használja az újrafelhasználható anyagok anyagspecifikus gyűjtőhelyeit, és vegye igénybe az anyagspecifikus visszajuttatási lehetőségeket. A szállítási csomagolást a Miele szakkereskedő visszaveszi.

## A régi készülék ártalmatlanítása

Az elektromos és elektronikus készülékek számos értékes anyagot tartalmaznak. Ugyanakkor tartalmaznak olyan anyagokat, elegyeket és alkatrészeket is, amelyek működésükhöz és biztonságosságukhoz voltak szükségesek. A háztartási szemétbe kerülve, illetve nem szakszerű kezelés esetén ezek veszélyeztetik az emberi egészséget és károsíthatják a környezetet. Ezért régi készülékét semmi esetre se dobja a háztartási szemétbe.



Ügyeljen arra, hogy hűtőkészüléke a szakszerű, környezetkímélő ártalmatlanításig ne sérüljön meg.

Így ugyanis a hűtőkörben található hűtőközeg és a kompresszorban lévő olaj nem kerülhet ki a környezetbe.

Helyette az önkormányzatoknál, a kereskedőknél vagy a Mielénél hivatalosan kijelölt, az elektromos és elektronikus készülékek ingyenes leadására és hasznosítására szolgáló gyűjtő- és visszavételi helyeket használja. Az esetlegesen az ártalmatlanítani kívánt régi készüléken maradt személyes adatok törléséért törvényileg ön felel. Önnek törvényi kötelessége, hogy a készülék által nem szoroson körülzárt, roncsolás nélkül kivehető elhasznált elemeket és akkumulátorokat, valamint lámpákat roncsolás nélkül vegye ki. Vigye el ezeket egy megfelelő gyűjtőhelyre, ahol ingyenesen leadhatja őket. Gondoskodjon arról, hogy a régi készülékét az elszállításig gyermekek elől biztosan elzárt helyen tárolják.

## Felállítási hely

 Károsodás- és sérülésveszély az eldőlt hűtőkészülék miatt!

A hűtőkészülék nehéz, és nyitott készülékajtónál könnyen előredőlhet.

Tartsa csukva a készülékajtó(ka)t, amíg a hűtőkészüléket be nem építeték. A hűtőkészüléket a használati és szerelési utasításnak megfelelően kell rögzíteni a beépítőfülkében.

 A hőleadó készülékek tüzet és károkat okozhatnak.

A hőleadó készülékek meggyulladhatnak és meggyújthatják a hűtőkészüléket.

A hűtőkészüléket nem szabad főzőlap alá beépíteni.

 A nyílt láng égés és károsodás veszélyével jár.

A nyílt láng meggyújthatja a hűtőkészüléket.

Tartsa távol a nyílt lángot, pl. gyertyát a hűtőkészüléktől.

Egy száraz, jól szellőző helyiség megfelelő.

 A magas páratartalom károsodást okozhat.

Magas páratartalom esetén kondenzvíz csapódhat le a hűtőkészülék külső felületein.

Ez a kondenzvíz a készülék külső falainak rozsdásodását okozhatja.

A hűtőkészüléket jól szellőző, száraz és/vagy klimatizált helyiségben helyezze el.

Kérjük, a készülék felállítása után bizonyosodjon meg arról, hogy a készülékajtó(k) jól zár(nak), és a hűtőkészülék beépítése megfelel az itt leírtaknak. A szellőzőrések megadott keresztmetszeteit feltétlenül be kell tartani.

A készülék felállítási helyének kiválasztásakor vegye figyelembe, hogy a hűtőkészülék energiafogyasztása nő, amennyiben fűtés, tűzhely vagy egyéb hőforrás közvetlen közelében állítják fel. Kerülje a közvetlen napsugárzást.

Minél magasabb a környezeti hőmérséklet, annál hosszabb ideig működik a kompresszor, és annál nagyobb az energiafogyasztás.

## Telepítés

A hűtőkészülék beépítésekor a következőkre is ügyeljen:

- A hálózati csatlakozó aljzatnak a készülék hátoldala által lefedett területen kívül, és vészhelyzetben könnyen hozzáférhető helyen kell lennie.
- A hálózati csatlakozó és a csatlakozókábel nem érintkezhet a hűtőkészülék hátoldalával, mivel ezeket a készülék rezgései károsíthatják.
- Egyéb készülékeket sem szabad a hűtőkészülék hátoldalán lévő hálózati csatlakozókra csatlakoztatni.
- A hűtőkészülék felállításakor ügyeljen arra, hogy ne csípődjön be vagy ne sérüljön meg a csatlakozókábel.
- Tilos a készülék hátoldalánál elosztókat vagy elosztósorokat, illetve egyéb elektromos eszközöket (pl. halogént-ranszformátorokat) elhelyezni vagy üzemeltetni.
- A padlónak a felállítási helyen vízszintesnek, egyenletesnek, és a környező padlóval egyező magasságúnak kell lennie.

### Side-by-side (egymás melletti) kombinációk

 A készülék külső falain lecsapódó kondenzvíz károkat okozhat.

Magas páratartalom és elégtelen szellőztetés esetén a kondenzvíz lecsapódhat a készülék külső falain, és ez korrózióhoz vezethet.

Alapvetően ne telepítsen hűtőkészüléket további hűtőkészülékekkel együtt közvetlenül egymás mellé vagy egymás fölé.

Az ön hűtőkészüléke egy további hűtőkészülékkel egymás fölé is beszerelhető, mivel a fedélbe beépített fűtéssel rendelkezik. Mindkét hűtőkészüléket különálló beépítőszekrényekben kell elhelyezni.

Ezt a hűtőkészüléket a beépítésnél alulra kell helyezni.



## Klímaosztály

A hűtőszekrényt egy meghatározott klímaosztályra (a környezeti hőmérséklet egy adott tartományára) méretezték, amelynek a határértékeit be kell tartani. Alacsonyabb környezeti hőmérséklet esetén a kompresszor ritkábban kapcsol be. Ez a hűtőszekrényben a hőmérsékletek megemelkedéséhez, és ebből adódó károkhoz vezethet.

A klímaosztály a hűtőszekrény belső térében lévő típus táblán látható.

Klímaosztály	Környezeti hőmérséklet
SN	10 és 32 °C között
N	16 és 32 °C között
ST	16 és 38 °C között
T	16 és 43 °C között
SN-ST	10 és 38 °C között
SN-T	10 és 43 °C között

Ha SN klímaosztályú fagyasztószekrényt alacsonyabb környezeti hőmérsékleteken (+5 °C-ig) üzemeltetnek, biztosított a kifogástalan működés.

## Szellőzés

 A nem megfelelő szellőzés tűz- és sérülésveszélyt okoz.

Ha a hűtőkészülék szellőzése nem megfelelő, a kompresszor gyakrabban kapcsol be és hosszabb ideig működik. Ennek következtében megnő a kompresszor energiafogyasztása és üzemi hőmérséklete, ami a kompresszor károsodásához vezethet. Ügyeljen a hűtőkészülék megfelelő szellőzésére.

Mindenképpen tartsa be a szellőzőrészek megadott méreteit.

A szellőzőrészeket nem szabad letakarni vagy eltorlaszolni.

Ezenkívül rendszeresen portalanítani kell őket.

A hűtőkészülék hátfalán felmelegszik a levegő. Ezért a beépítőszekrénynek olyannak kell lennie, hogy a levegő akadálytalan be- és kijutása garantált legyen (lásd „Beépítési méretek” rész és mellékelt szerelési útmutató).

## Az ajtó nyitási irányának módosítása

 Sérülés és károsodás veszélye az ajtó nagy súlya miatt.

Ha az ajtózsanér cseréjét egyetlen személy végzi, fokozott sérülés- és károsodásveszély áll fenn.

Az ajtó nyitási irányának cseréjéhez feltétlenül vegye igénybe egy 2. személy segítségét.

A hűtőkészüléket bal oldali zsanérral szállítjuk. Ha jobboldali zsanérra van szükség, az ajtózsanért meg kell cserélni (lásd a melléklet szerelési útmutatót).

# Telepítés

Felhívjuk figyelmét, hogy az ajtózsarnért tilos átszerelni, ha ezt a hűtökészüléket egy másik hűtökészülék mellé, „Side-by-side“ módon állítja fel.

## Bútorajtó

### Vízszintes és függőleges illesztési hézag mérete

A konyhától függően meg van határozva a bútorajtó vastagsága és nyitási sugara, valamint a körkörös illesztési hézag mérete (vízszintes és függőleges).

Ezért feltétlenül vegye figyelembe a következőket:

#### - Vízszintes illesztési hézag mérete

A bútorajtó és a felette, ill. alatta elhelyezkedő szekrényajtó közötti hézagnak legalább 3 mm-nek kell lennie.

#### - Függőleges illesztési hézag mérete

Ha a hűtökészülék bútorajtaja és a csuklópánttal szomszédos konyhabútor-előlap, ill. a záró oldalfal közötti illesztési hézag túl kicsi, a hűtökészülék ajtaja nyitáskor összeütközhet a konyhabútor frontjával/oldalfalával. A bútorajtó vastagságától és nyitási sugarától függően egyéni illesztési hézagméret szükséges.

Ezt vegye figyelembe a konyha tervezésekor, illetve a hűtökészülék cseréjekor, és ennek megfelelő beépítési megoldást válasszon.

A bútorajtó vastagsága A [mm]	Illesztési hézag mérete X [mm] különböző nyitási sugarakhoz B			
	R0	R1,2	R2	R3
≥16–19	legalább 3			
20	5	4	4	3,5
21	5,5	5	4,5	4
22	6,5	6	5,5	5

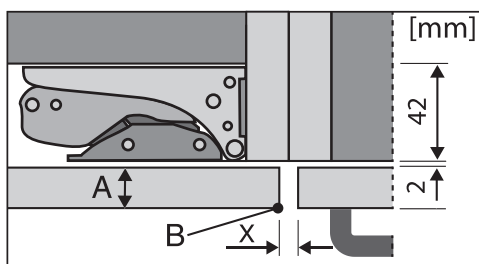

szomszédos konyhabútorfront

A = bútorfront vastagsága

B = nyitási sugár

X = illesztési hézag mérete

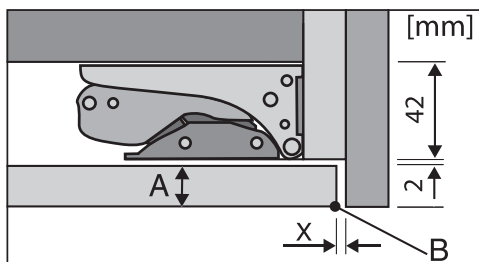

záró oldalfal

A = bútorfront vastagsága

B = nyitási sugár

X = illesztési hézag mérete

**Tanács:** Szereljen egy távtartót a bútortest és az oldalfal közé. Így megfelelően széles hézagot kap.

## – a bútorajtó tömege

 Túl nehéz bútorajtó károsodást okozhat.

Az olyan felszerelt bútorajtó, amely a megengedett tömeget túllépi, károsodásokat okozhat a csuklópántokon, amelyek többek között működési zavarokhoz vezethetnek!

Győződjön meg arról a bútorajtó szerelése előtt, hogy a szerelendő bútorajtó nem lépi túl a megengedett tömeget.

A bútorajtó megengedett maximális tömege:

Hűtőszekrény	kg
FNS 7040 ...	14
FNS 7140 ...	16
FNS 7710 ...	26
FNS 7740 ...	26

# Telepítés

## Beépítési méretek

### Beépítés magas szekrénybe/oldalsó nézet

Minden méret mm-ben van megadva.

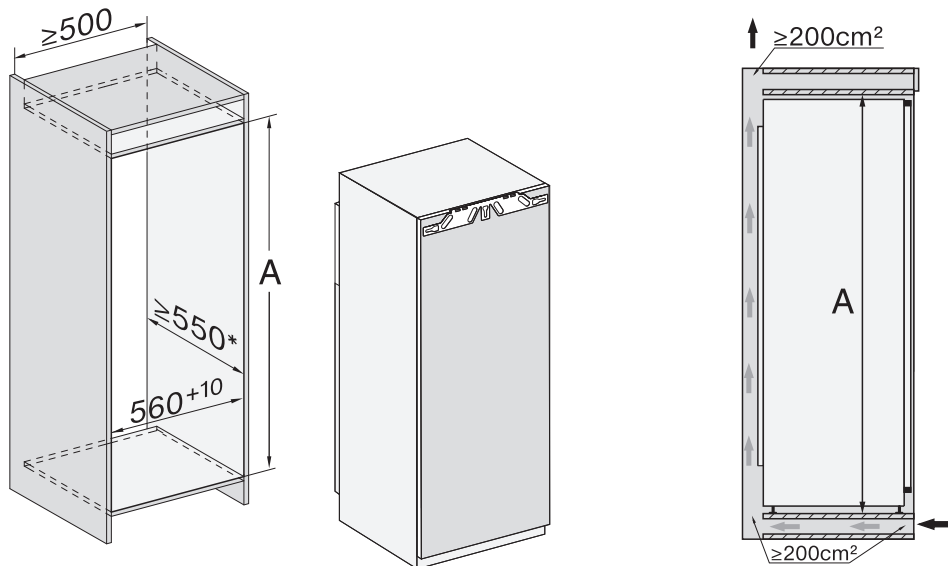

\* A megadott energiafogyasztást 560 mm-es fülkemélységgel határozták meg. A hűtőkészülék 550 mm-es fülkemélységnél teljesen működőképes, de kicsivel nagyobb az energiafogyasztása.

Ügyeljen arra a beépítés előtt, hogy a beépítőszekrény pontosan megfeleljen az előírt beépítési méreteknek.

	Fülkemagasság A
FNS 7040 ...	714–730
FNS 7140 ...	874–890
FNS 7710 ...	1 772–1 788
FNS 7740 ...	1 772–1 788

## Csatlakozások és szellőzés

Minden méret mm-ben van megadva.

A szellőzések előírt méretét feltétlenül be kell tartani, hogy a hűtőkészülék helyes működése biztosított legyen.

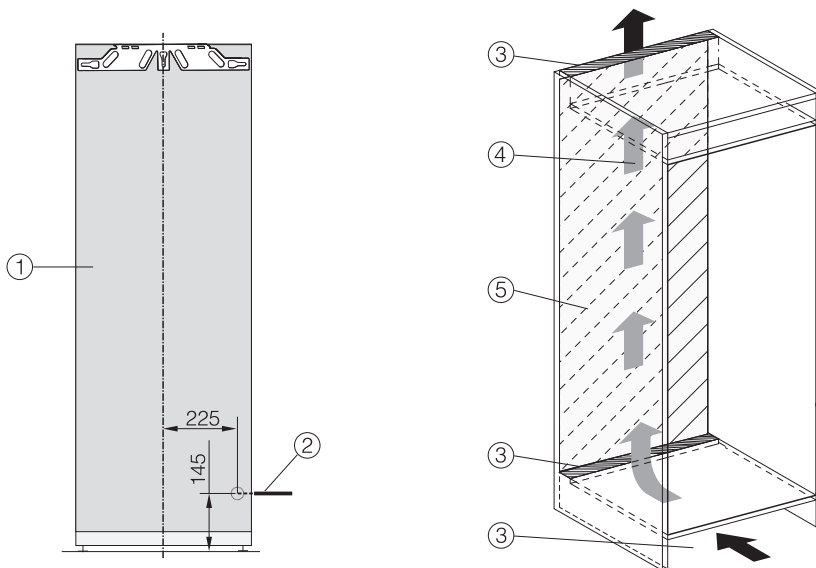

- ① Előlnézet
- ② Csatlakozókábel, hosszúság = 2 200 mm  
Hosszabb csatlakozókábel a Miele Ügyfélszolgálatánál szerezhető be.
- ③ Szellőző kivágás min. 200 cm<sup>2</sup>
- ④ Szellőzés
- ⑤ Nincs csatlakozó ezen a részen

# Telepítés

## A készülékajtó nyitási szögének korlátozása

Az ajtópántokat gyárilag úgy állították be, hogy a készülék ajtaja szélesen nyitható legyen.

Ha a készülékajtók nyílásszögét kb. 90°-ra kell csökkenteni, akkor ezt a csuklópánton lehet beállítani.

Az ajtóhatároló csapokat fel kell szerelni, mielőtt a hűtőkészüléket beépítené.

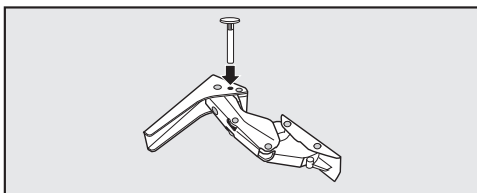

- Felülről illesse bele a csuklópántba a mellékelt nyitáshatároló csapokat.

Ezzel kb. 90° fokra csökkenti a nyílásszöget.

## Elektromos csatlakozás

A hűtőkészülék csak a mellékelt csatlakozóvezetékkel csatlakoztatható egy védőérintkezős aljzathoz.

Úgy állítsa fel a hűtőkészüléket, hogy a dugaszolóaljzat szabadon hozzáférhető legyen. Ha a csatlakozóaljzat nem szabadon hozzáférhető, akkor gondoskodjon arról, hogy hálózati oldalról minden pólusnál legyen megszakító berendezés.

**⚠** A túlmelegedés tüzet okozhat.

A hűtőkészülék elosztókkal és hosszabbítókábelekkel való üzemeltetése a kábelek túlterheléséhez vezethet.

Biztonsági okokból ne használjon elosztókat és hosszabbító kábeleket.

Az elektromos hálózatnak a VDE 0100 szerinti kialakításúnak kell lennie.

Biztonsági okokból az otthoni hálózatban a hűtőkészülék elektromos csatlakoztatására szolgáló körön  típusú hiobaáram-védőkapcsoló (FI relé, ÉV relé) használatát javasoljuk.

Sérült csatlakozókábelt csak ugyanolyan típusú speciális csatlakozókábelrel szabad helyettesíteni (a Miele Ügyfélszolgálatán kapható). Biztonsági okokból a cserét csak a Miele Ügyfélszolgálat vagy egy megfelelően képzett szakember végezheti el.

A névleges teljesítményfelvételtől és a megfelelő biztosítékról ez a használati útmutató vagy a típustábla ad felvilágosítást. Ezeket az adatokat vesse össze a helyszíni elektromos csatlakozás paramétereivel. Kétség esetén kérdezzen meg egy elektrotechnikai szakembert.

Önálló vagy a hálózattal nem szinkronban álló energiaellátó rendszeren időszakos vagy folyamatos üzemeltetés (például sziget hálózatok, biztonsági tartalékrendszerek) lehetséges. Az üzemeltetés feltétele, hogy az energiaellátó rendszer megfeleljen az EN 50160 vagy hasonló szabvány előírásainak.

A házi elosztórendszerrel és ezzel a Miele termékkel kapcsolatban előírt óvintézkedéseket a működést és a működési módot tekintve sziget üzemben vagy a hálózattal nem szinkronban álló üzem esetén is biztosítani kell, illetve azonos intézkedésekkel kell helyettesíteni a telepítésnél. Mint például a VDE-AR-E 2510-2 aktuális kiadványában leírtak szerint.

## A hűtőkészülék csatlakoztatása

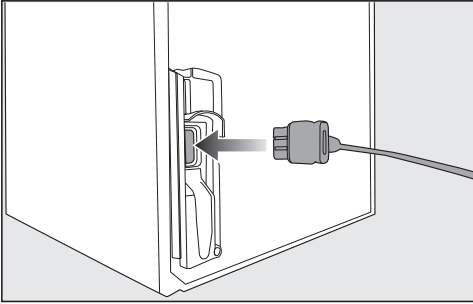

- Dugja be a készülék csatlakozóját a hűtőkészülék hátoldalán.

Ügyeljen arra, hogy a csatlakozó megfelelően a helyére illeszkedjen.

- Dugja be a hűtőkészülék hálózati csatlakozóját a dugaszolóaljzatba.

A hűtőkészülék most már csatlakoztatva van az elektromos hálózathoz.

# Energiamegtakarítás

---

## Így takaríthat meg energiát:

- Felállítási hely** A hűtőkészüléknek magasabb környezeti hőmérséklet esetén gyakrabban kell hűtenie, így több energiát fogyaszt. Ezért:
- A hűtőkészüléket jól szellőző helyiségben állítsa fel.
  - Ne állítsa a hűtőkészüléket hőforrás (fűtőtest, tűzhely) mellé.
  - Védje a hűtőkészüléket közvetlen napsugárzástól.
  - Gondoskodjon a 20 °C körüli ideális környezeti hőmérsékletről.
  - Tartsa szabadon és rendszeresen portalanítsa a szellőzőrészeket.
- Hőmérséklet-beállítás** Minél alacsonyabb a beállított hőmérséklet, annál magasabb az energiafogyasztás. A következő beállítások ajánlhatók:
- Fagyasztózóna -18 °C.
- Használat** A bevitt hő és az akadályozott levegőkeringés miatt növekszik az energiafogyasztás. Ezért:
- Mindig csak a lehető legrövidebb időre nyissa ki a készülék ajtaját. Az élelmiszerek megfelelő szortírozása segít a tájékozódásban.
  - Nyitás után teljesen csukja be a készülék ajtaját/ajtóit.
  - A meleg ételeket és italokat hagyja kihűlni, mielőtt azokat a hűtőkészülékbe helyezi.
  - Az élelmiszert jól becsomagolva vagy jól letakarva helyezze be.
  - A rekeszeket ne rakja meg túlságosan, hogy a levegő keringeni tudjon.
  - A fiókok és rakodópalcok elrendezését alapvetően tartsa a kiszállítási állapotban.
  - Az élelmiszer behelyezésekor ügyeljen arra, hogy egyetlen ventilátornyílás se legyen lefedve.



## FNS 7040 ..., 7140 ...

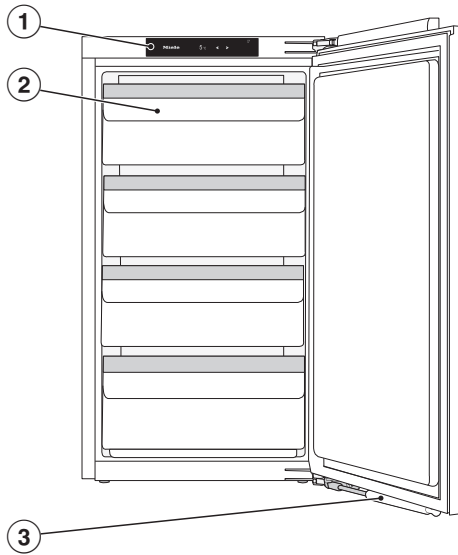

Az ábra példaként egy készülékmodellt mutat be.

- ① Kijelző
- ② Fagyasztófiókok
- ③ Az ajtófék (SoftClose)

# Készülék-leírás

FNS 7710 ..., 7740 ...

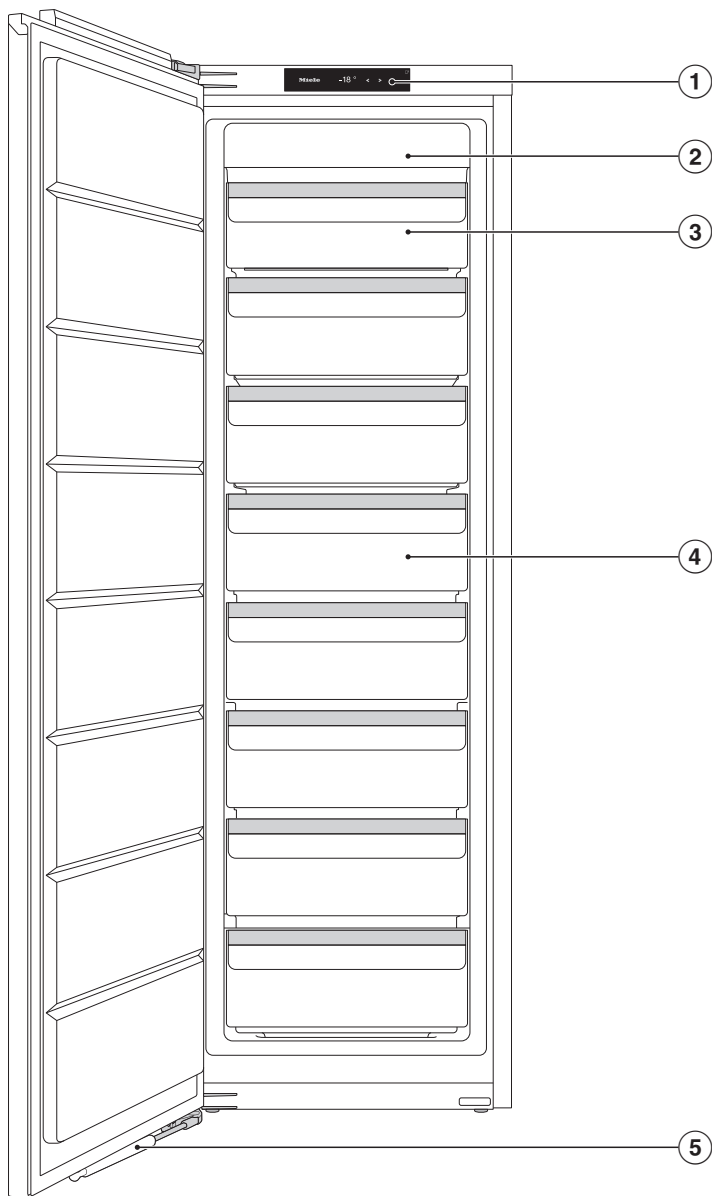



Az ábra példaként egy készülékmodellét mutat be.

- ① Kijelző
- ② NoFrost modul
- ③ Billenthető fagyasztófiók
- ④ Fagyasztófiók
- ⑤ Ajtófék (SoftClose) (modelltől függően)

# Készülékleírás

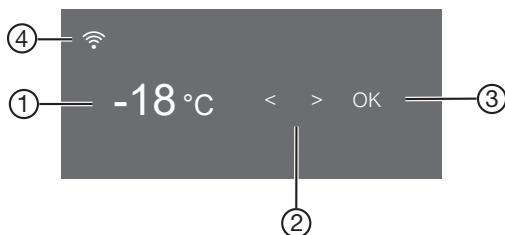





## Kezelőpanel kezdő kijelzővel











- ① A fagyasztózána hőmérséklet-kijelzője
- ② Érintőgombok beállítás kiválasztásához
- ③ OK érintőgomb a kiválasztás jóváhagyásához és a(z)  beállítási módba való belépéshez
- ④ Miele@home kapcsolati állapot kijelzése (csak akkor látható, ha a Miele@home funkció üzemel)

### Beállítási üzemmód

A következő funkciókat tudja kiválasztani, és a beállításait megváltoztatni a Beállítási módban:

Szimbólum	Funkció	Gyári beállítás
	A Party mód be- vagy kikapcsolása (lásd a „További beállítások elvégzése“ c. fejezetet)	Ki
	A reteszelés be- vagy kikapcsolása (lásd a „További beállítások elvégzése“ fejezetet)	 (Ki)
	A Sabbat mód be- vagy kikapcsolása (lásd a „További beállítások elvégzése“ c. fejezetet)	Ki
	A Sabbat móddal kapcsolatos információk megjelenítése (lásd a „További beállítások elvégzése“ c. fejezetet)	—
	Az ajtóriasztás bekapcsolásáig eltelt időtartam módosítása (lásd a „További beállítások elvégzése“ c. fejezetet)	1:00

@	A Miele@home funkció első beüzemelése, a Wi-Fi aktiválása és deaktiválása vagy a hálózati konfiguráció visszaállítása (lásd a „További beállítások elvégzése“ c. fejezetet)	APP
 / 	A gombhang be- vagy kikapcsolása	Be
 / 	A figyelmeztető és egyéb hangjelzések hangerejének megváltoztatása vagy a figyelmeztető és egyéb hangjelzések némítása (lásd a „További beállítások elvégzése“ c. fejezetet)	Be /5. fokozat
	A kijelző fényerejének megváltoztatása (lásd a „További beállítások elvégzése“ c. fejezetet)	4. fokozat
°C/°F	A hőmérséklet mértékegységének megváltoztatása (Celsius vagy Fahrenheit)	°C
	A Bemutató üzemmód kikapcsolása (csak akkor látható, amikor be van kapcsolva) (lásd a „További beállítások elvégzése“ c. fejezetet)	Ki
	A beállítások visszaállítása a kiszállítási állapotra (lásd a „További beállítások elvégzése“ c. fejezetet)	—
	A hűtőkészülékkel kapcsolatos információk (modellazonosító és sorozatszám) megjelenítése (lásd a „További beállítások elvégzése“ c. fejezetet)	—

# Készülék-leírás

---

## A kívánt funkció beállítása a beállítási módban

- Érintse meg az *OK* érintőgombot a kezelőpanelen.

A kijelzőn megjelenik a következő: .



- Lapozzon az < vagy > érintőgombbal a  szimbólumra.
- Érintse meg az *OK* gombot.
- A < vagy a > érintőgombbal válassza ki a kívánt funkciót.
- A kívánt funkció kiválasztásához érintse meg az *OK* gombot.

**Bekapcsolt** funkció mellett egy pont jelenik meg a  kijelző felső sarkában.

- Egy kiválasztott funkció választásának újbóli törléséhez érintse meg az *OK* gombot.

**Kikapcsolt** funkció mellett kialszik a kijelző felső sarkában lévő pont.

## Kilépés a beállítási üzemmódból .

- Lapozzon az < vagy > érintőgombbal a  szimbólumra.
- Érintse meg az *OK* gombot.
- Lapozzon az < vagy > érintőgombbal a  szimbólumra és érintse meg az *OK* gombot.
- **Alternatív megoldás:**  
várjon kb. 15 másodpercig a legutóbbi gombnyomás után.  
Ekkor automatikusan kilép a beállítási módból.

## Mellékelt tartozékok

### Jégkockatartó

### Utólag vásárolható tartozékok

A hűtőkészülékhez praktikus tartozékok, valamint tisztító- és ápolószerek kaphatók a Miele termékválasztékában.

Utólag vásárolható tartozékok a Miele webshopjában rendelhetők. Ezeket a termékeket a Miele Ügyfélszolgálatán (lásd ennek a használati útmutatónak a végén) vagy a Miele szakkereskedőknél is megvásárolhatja.

### Univerzális mikroszálas kendő

A mikroszálas kendő segít az ujjenyomatok és enyhébb szennyeződések eltávolításában a nemesacél előlapokon, készülékpaneleken, ablakokon, bútorokon, autóüvegen stb.

### MicroCloth készlet

A MicroCloth készlet egy univerzális, egy üveghez való és egy fényesítőkendőből áll.

A kendők különösen szakadásállóak és strapabíróak. A nagyon finom mikroszálaiknak köszönhetően a kendők magas tisztítási teljesítményt érnek el.

### MicroCloth HyClean

A MicroCloth HyClean egy antibakteriális univerzális kendő, amely rendkívül szakadásálló és strapabíró. Szárazon vagy nedvesen, tisztítószerrel vagy anélkül is használható.

### Ajtófék (SoftClose) (modelltől függően)

Az ajtófék segítségével a készülék ajtaja különösen finoman és halkán csukható be.

Az ajtó ezenkívül 30°-nál kisebb nyílásszög esetén automatikusan becsukódik.

# A hűtőkészülék be- és kikapcsolása

## Az első használat előtt

- Távolítsa el az összes csomagolóanyagot és védőfóliát.
- Tisztítsa le a szekrény belsejét és a tartozékokat (lásd a „Tisztítás és ápolás” fejezetet).

## A hűtőkészülék csatlakoztatása

- Csatlakoztassa a hűtőkészüléket az elektromos hálózathoz az „Elektromos csatlakoztatás” c. fejezetben leírtaknak megfelelően.

A kijelzőn először a Miele felirat, majd a(z)  szimbólum jelenik meg.

## A hűtőkészülék bekapcsolása

- Nyissa ki a készülék ajtaját.
- Érintse meg az *OK* érintőgombot a kezelőpanelen.

A hűtőkészülék elkezd hűteni.

Amint a hűtőkészülék a beállított fagyasztási hőmérsékletet elérte, a(z)  szimbólum kialszik, a fagyasztózóna hőmérséklet-kijelzője folyamatosan világít és a figyelmeztető hang elnémul.

- Ha zavarja önt a figyelmeztető hang, érintse meg az *OK* gombot.

A figyelmeztető hangjelzés elhallgat.

A hűtőkészülék az előre beállított hőmérsékletre áll be.

Csak akkor helyezzen élelmiszert a fagyasztózónába, ha a hőmérséklet a fagyasztózónában kellően alacsony (min.  $-18\text{ °C}$ ).

## A hűtőkészülék kikapcsolása

- Érintse meg az *OK* érintőgombot a kezelőpanelen.

A kijelzőn megjelenik a következő: .

- Érintse meg az *OK* gombot.
- Lapozzon a(z)  $<$  érintőgombbal a(z)  szimbólumra.
- Érintse meg az *OK* gombot.

A kijelzőn megjelenik a következő: .

A hűtés ki van kapcsolva.

Vegye figyelembe, hogy a hűtőkészülék nincs leválasztva a hálózatról, ha kikapcsolja.

## Amire hosszabb távollét esetén ügyelni kell

Ha hosszabb távollét esetén kikapcsolja a hűtőkészüléket, de nem tisztítja ki, akkor zárt hűtőajtónál fennáll a penészesedés veszélye.

Hosszabb távollét esetén mindenképpen tisztítsa ki a hűtőkészüléket.

Ha hosszabb ideig nem használja a hűtőkészüléket, akkor tartsa be a következőket:

- Kapcsolja ki a hűtőkészüléket.
- Húzza ki a hálózati csatlakozódugót, vagy kapcsolja ki az otthoni kismegszakítót.
- A megfelelő szellőzés és a szagképződés elkerülése érdekében tisztítsa ki a hűtőkészüléket, és hagyja nyitva az ajtaját.



A megfelelő hőmérséklet beállítása nagyon fontos az élelmiszer elegendő ideig való eltarthatósága szempontjából. A hőmérséklet csökkenésével lelassulnak a mikroorganizmusok növekedési folyamatai. Az élelmiszerek nem romlanak meg olyan gyorsan.

A friss élelmiszer lefagyasztásához **-18 °C** szükséges. Így meghosszabbítható az élelmiszerek eltarthatósága, és mindeközben optimális minőségüket is megőrzik.

Amint a hőmérséklet  $-10\text{ °C}$  fölé emelkedik, a mikroorganizmusok elkezdik lebontani az élelmiszert, emiatt az rövidebb ideig lesz eltartható. Ezért a meg- vagy felolvasztott élelmiszert csak akkor szabad újra lefagyasztani, ha már feldolgozták (megfőzték vagy megsütötték). Magas hőmérsékleten a legtöbb mikroorganizmus elpusztul.

Annál jobban emelkedik a hőmérséklet a hűtőkészülékben:

- minél gyakrabban és hosszabb ideig nyitják ki a készülék ajtaját.
- minél több élelmiszert tárolnak benne.
- minél melegebb a frissen elhelyezett élelmiszer.
- minél magasabb a hűtőszekrény környezetének hőmérséklete. A hűtőszekrényt egy meghatározott klímaosztályra (a környezeti hőmérséklet egy adott tartományára) méretezték, amelynek a határértékeit be kell tartani.

## Hőmérséklet-kijelző

Normál üzemben a kijelzőn az a **legmagasabb fagyasztózána-hőmérséklet** látható, amely pillanatnyilag a hűtőkészülékben uralkodik.

A környezeti hőmérséklettől és a beállítástól függően néhány óráig eltarthat, amíg a készülék a kívánt hőmérsékletet eléri és tartósan kijelzi.

## A hőmérséklet beállítása

- Érintse meg az *OK* érintőgombot a kezelőpanelen.

A kijelzőn megjelenik a következő: .

- Érintse meg az *OK* gombot.
- Módosítsa a hőmérsékletet az  $<$  és  $>$  érintőgombok segítségével.
- Érintse meg az *OK* gombot.

A hőmérséklet-kijelző ismét a hűtőkészülékben uralkodó tényleges hőmérsékletet mutatja.

## Lehetséges beállítási értékek

- Fagyasztózána:  $-15$  és  $-28\text{ °C}$  között

## Ha módosította a beállított hőmérsékletet:

- Néhány óra elteltével ellenőrizze a hőmérséklet-kijelzőt. Csak ekkorra áll be a tényleges hőmérséklet.
- kb. 6 óra után csekély mértékben megtöltött hűtőkészülék esetén
- kb. 24 óra után teli hűtőkészülék esetén

Ha a hőmérséklet ezt követően túl magas vagy túl alacsony:

- Ismét állítsa be a hőmérsékletet.

# A SuperFrost alkalmazása

## SuperFrost ❄️

Ha be van kapcsolva a SuperFrost ❄️ funkció, a **fagyasztózóna** nagyon gyorsan lehül a leghidegebb értékre (a környezeti hőmérséklettől függően). A hűtőkészülék a lehető legnagyobb hűtőteljesítménnyel működik, és a hőmérséklet csökken. Ezt a funkciót a friss élelmiszerek lefagyasztása előtt érdemes használni. Ezzel eléri, hogy az élelmiszerek gyorsan átfagyjanak, és így tápértékük, vitamintartalmuk, kinézetük és ízük megmarad.

Ha be van kapcsolva a SuperFrost ❄️ funkció, előfordulhat, hogy a készülék hangosabban működik.

A SuperFrost funkciót kb. **6 órával a lefagyasztandó élelmiszer betárolása előtt** kell bekapcsolni.

Ha a **maximális fagyasztási fokozatot** szeretné használni, **24 órával előbb** be kell kapcsolni a SuperFrost ❄️ funkciót.

A SuperFrost ❄️ funkció legfeljebb 72 óra után automatikusan kikapcsol. A hűtőkészülék újra normál teljesítménnyel működik. A funkció kikapcsolásáig eltelt idő a frissen berakott élelmiszer mennyiségétől függ.

**Tanács:** Energiatakarékossági okból a SuperFrost funkciót ön is kikapcsolhatja, amint az élelmiszerek vagy italok már kellően lehültek.

A SuperFrost funkciót nem szükséges bekapcsolni,

- ha már fagyott élelmiszert tesz be.
- ha naponta legfeljebb csak 2 kg élelmiszert tesz be.

## A SuperFrost ❄️ be- és kikapcsolása

■ Érintse meg az *OK* érintőgombot a kezelőpanelen.

A kijelzőn megjelenik a következő: 🌡️.

■ Érintse meg az *OK* gombot.

■ Lapozzon a(z) < érintőgombbal a(z) ❄️ szimbólumra.

■ Érintse meg az *OK* gombot.

Ha **bekapcsolja** a SuperFrost ❄️ funkciót, a kijelző felső sarkában megjelenik egy pont •.

■ Lapozzon a(z) > érintőgombbal a kívánt hőmérsékletértékre és érintse meg az *OK* gombot.

### Az egyes beállításokhoz kapcsolódó magyarázatok



A következőkben csak azon beállítások leírása következik, amelyek további magyarázatot igényelnek.



Beállítási módban  az ajtóriasztás és a többi figyelmeztető jelzés automatikusan le van tiltva.

### Party mód

A Party mód  akkor ajánlott, ha nagy mennyiségű, frissen betárolt élelmiszert szeretne gyorsan lefagyasztani.

**Tanács:** A Party mód funkciót  kb. 4 órával az élelmiszerek behelyezése előtt be kell kapcsolni.



Ha a Party módot  bekapcsolja, a SuperFrost  funkció is automatikusan bekapcsol.

A Party mód  kb. 24 óra után automatikusan kikapcsol. A Party módot  azonban korábban is bármikor kikapcsolhatja.

Áramkimaradás esetén a Party üzemmód  funkció kikapcsol.

### A reteszelési funkció / bekapcsolása

A  reteszelési funkció védelmet nyújt a hűtőkészülék nem szándékos kikapcsolása és az ellen, hogy illetéktelen személyek, pl. gyermekek akaratlanul módosítsák a beállításokat.

- A  beállítási módban lapozzon a < vagy > érintőgombbal a  szimbólumra.
- Érintse meg az OK gombot.

Bekapcsolt reteszelési funkció  mellett egy pont jelenik meg a • kijelző felső sarkában.

- Csukja be a készülék ajtaját. A reteszelési funkció csak ekkor van bekapcsolva .

### A reteszelési funkció / átmeneti deaktiválása

Ha pl. a hőmérséklet-beállítást módosítani szeretné, átmenetileg deaktiválható a reteszelési funkció:

- Érintse meg az OK gombot.

A kijelzőn megjelenik: .

- Érintse meg kb. hat másodpercre az OK érintőgombot.

A kijelzőn megjelenik: .

- Érintse meg az OK gombot.

- Hajtsa végre a kívánt beállításokat.

- Érintse meg az OK gombot.

A készülék ajtajának becsukásával a reteszelési funkció ismét bekapcsol .

### A reteszelési funkció / teljes kikapcsolása

- Érintse meg az OK gombot.

A kijelzőn megjelenik: .

- Érintse meg kb. hat másodpercre az OK érintőgombot.

A kijelzőn megjelenik: .

- Lapozzon az < vagy > érintőgombbal a  szimbólumra.

- Érintse meg az OK gombot.

- Lapozzon az < vagy > érintőgombbal a  szimbólumra.

- Érintse meg az OK gombot.

## További beállítások elvégzése

A reteszelési funkció kikapcsolt állapotában a  szimbólum jelenik meg a kijelzőn.

### Sabbat üzemmód

A hűtőszekrény a vallási szokások támogatása érdekében Sabbat üzemmóddal rendelkezik.

Ha a Sabbat üzemmód  be van kapcsolva, az először a kezdő kijelzőn látható.

3 másodperc elteltével a kijelző kikapcsol.

Amíg a Sabbat üzemmód  be van kapcsolva, addig nem hajthat végre egyetlen beállítást sem a hűtőszekrényen.



Ügyeljen arra, hogy a készülékajtó fixen zárva legyen, mivel a látható és hallható figyelmeztetések ki vannak kapcsolva.

A Sabbat üzemmód  kb. 120 óra után automatikusan kikapcsol.

Bekapcsolt Sabbat üzemmódnál  a következők deaktiválódnak:



- az összes hang- és optikai jelzés
- a hőmérséklet-kijelző
- az aktív Wi-Fi kapcsolat

Minden további, előzőleg bekapcsolt funkció továbbra is aktív marad.

 A megromlott élelmiszer fogyasztása veszélyeztetheti az egészséget. Mivel a Sabbat üzemmód  alatt bekövetkező esetleges áramszünetet a készülék semmilyen módon nem jelzi, ezért az élelmiszerek bizonyos körülmények között hosszabb ideig magasabb hőmérsékletnek lehetnek kitéve. Ezáltal az élelmiszer eltarthatósága lerövidül.

Ha a Sabbat üzemmód  alatt áramszünet volt, ellenőrizze az élelmiszerek minőségét.

### A Sabbat üzemmód bekapcsolása

■ A  beállítási módban lapozzon a(z) < vagy > érintőgombbal a(z)  szimbólumra.

■ Érintse meg az OK gombot.

Bekapcsolt  Sabbat üzemmód mellett egy pont jelenik meg a(z) • kijelző felső sarkában.

3 másodperc elteltével a kijelző kikapcsol.

■ Csukja be a készülék ajtaját.

### Sabbat üzemmód kikapcsolása

■ Koppintson az OK érintőgombra.

A kijelzőn megjelenik a következő: .

■ Érintse meg az OK gombot.

Bekapcsolt  Sabbat üzemmód mellett egy pont jelenik meg a(z) • kijelző felső sarkában.

■ Érintse meg az OK gombot.

Kikapcsolt  Sabbat üzemmód mellett kialszik a kijelző felső sarkában lévő pont.



### Tudnivalók a Sabbat üzemmóddal kapcsolatban

Ezt a terméket a Star-K, egy nemzetközi, kóser-tanúsítással foglalkozó intézet tanúsította.

Itt lekérdezheti a Star-K tanúsítvány verziószámát.

### Az ajtóriasztás bekapcsolásáig eltelt időtartam módosítása

Beállíthatja, hogy a készülékajtó kinyitása után mennyi idővel szólaljon meg az ajtóriasztás.

- A  beállítási módban lapozzon a < vagy > érintőgombbal a  szimbólumra.
- Érintse meg az OK gombot.
- Válassza ki az < és a > érintőgombokkal a kívánt időtartamot 30 másodperc és 3 perc között: 30 másodperc.
- Érintse meg az OK gombot.

### Miele@home

A hűtőkészülék integrált Wi-Fi-modullal van felszerelve.

Gyárilag a hálózati funkció deaktiválva van.

A használatához szüksége van a következőkre:

- Wi-Fi-hálózat
- Miele App,
- Miele felhasználói fiók. A felhasználói fiókot a Miele App segítségével tudja létrehozni.

A Miele App végigvezeti önt a hűtőkészülék és az otthoni Wi-Fi-hálózat közötti kapcsolat létrehozásán.

Miután csatlakoztatta a hűtőkészüléket a Wi-Fi-hálózatához, az App segítségével pl. a következőket tudja elvégezni:

- információk lehívása hűtőkészüléke üzemi állapotáról
- hűtőkészüléke beállításainak módosítása

A hűtőkészülék Wi-Fi-hálózatba történő csatlakoztatásával növekszik az energiafogyasztás – akkor is, ha a hűtőkészülék ki van kapcsolva.

Gondoskodjon arról, hogy a hűtőkészüléke felállítási helyén a Wi-Fi-hálózat jelerőssége megfelelő legyen.

### A Wi-Fi kapcsolat elérhetősége

A Wi-Fi kapcsolat egy frekvencia tartományt oszt meg más készülékekkel (pl. mikrohullámú sütő, távirányítású játékok). Ezért időszakos vagy állandó kapcsolódási zavarok léphetnek fel. A kínált funkciók állandó rendelkezésre állását ezért nem lehet biztosítani.

### A Miele@home elérhetősége

A Miele App használata a Miele@home szolgáltatások elérhetőségétől függ az ön országában.

A Miele@home szolgáltatás nem minden országban elérhető.

Információkat az elérhetőségről a [www.miele.com](http://www.miele.com) weboldalon talál.

### Miele alkalmazás

A Miele alkalmazást ingyenesen letöltheti az Apple AppStore-ból vagy a Google Play áruházból.

## További beállítások elvégzése



### A Miele@home 1. beállítása

- A beállítási módban lapozzon a < vagy > érintőgombbal a @ szimbólumra.
- Érintse meg az OK gombot.
- Az < és > érintőgombokkal válassza ki a kívánt csatlakoztatási módot (APP vagy WPS).
- Érintse meg az OK gombot.

A sikeres bejelentkezést követően megjelenik a szimbólum a kezdő kijelzőn.

Ha a kapcsolat nem jött létre, akkor a szimbólum jelenik meg.

Indítsa el újból a folyamatot.

### A Wi-Fi-kapcsolat deaktiválása vagy aktiválása

- A beállítási módban lapozzon a < vagy > érintőgombbal a @ szimbólumra.
- Érintse meg az OK gombot.

Deaktivált Wi-Fi mellett megjelenik a kijelzőn a piktogram.

- A Wi-Fi kapcsolat újbóli aktiválásához érintse meg az OK gombot.

Aktivált Wi-Fi mellett megjelenik a szimbólum, valamint egy pont a kijelző felső sarkában •.

Amikor a Wi-Fi-kapcsolat aktív, a szimbólum jelenik meg a kezdő kijelzőn.

### A hálózati konfiguráció visszaállítása

- A beállítási módban lapozzon a < vagy > érintőgombbal a @ szimbólumra.
- Érintse meg az OK gombot.
- Lapozzon az > érintőgombbal a szimbólumra.
- Érintse meg az OK gombot.
- Lapozzon az > érintőgombbal a X szimbólumra.
- Érintse meg az OK gombot.

A Miele@home minden elvégzett beállítása és a bevitt értékek is visszaállnak.

A Wi-Fi-kapcsolatot deaktiválták, a szimbólum eltűnik a kezdő kijelzőről.

Ha a hűtőkészüléket kiselejtezi, eladja, vagy használt hűtőkészüléket helyez üzembe, állítsa vissza a hálózati konfigurációt. Ezzel az összes személyes adat törlődik a hűtőkészülékből. Ezenkívül a korábbi tulajdonos sem férhet többé hozzá a hűtőkészülékhez.

### A figyelmeztető és egyéb hangjelzések hangerejének / módosítása



A figyelmeztető és egyéb (pl. ajtóriasztáshoz vagy hibaüzenethez kapcsolódó) hangjelzések hangerejét módosíthatja. Vagy ha zavarónak érzi, ki is kapcsolhatja a figyelmeztető és egyéb hangjelzéseket.

- A beállítási módban lapozzon a < vagy > érintőgombbal a szimbólumra.
- Érintse meg az OK gombot.
- Az < és > érintőgombokkal válassza ki a figyelmeztető és egyéb hangjelzések kívánt hangerejét.
- Érintse meg az OK gombot.

Ha a figyelmeztető és egyéb hangjelzések ki vannak kapcsolva, a  szimbólum látható a kijelzőn.

### A kijelző fényerejének módosítása

A kijelző fényerejét a környezet fényviszonyaihoz igazíthatja.

- A  beállítási módban lapozzon a < vagy > érintőgombbal a  szimbólumra.
- Érintse meg az *OK* gombot.
- Az < és > érintőgombokkal válassza ki a kijelző kívánt fényerejét.
- Érintse meg az *OK* gombot.



### A bemutató üzemmód kikapcsolása

A bemutató üzemmód  lehetővé teszi a szakkereskedőknek a hűtőkészülék bekapcsolt hűtés nélküli bemutatását. Magáncélú használat során erre a beállításra nincs szüksége.

Ha a bemutató üzemmód gyárilag került beállításra, a hűtőkészülék bekapcsolása után  jelenik meg a kijelzőn.

- Érintse meg az *OK* érintőgombot a kezelőpanelen.



A kijelzőn először a Miele felirat, majd a kezdőképernyő jelenik meg.

- Érintse meg az *OK* gombot.
- A  beállítási módban lapozzon a < vagy > érintőgombbal a  szimbólumra.
- Érintse meg az *OK* gombot.

A bemutató üzemmód  kikapcsolása után a hűtőkészülék kikapcsol, és újra be kell kapcsolni.

### A beállítások visszaállítása a kiszállítási állapotra

A hűtőkészülék összes beállítását visszaállíthatja a kiszállítási állapotra (a beállításokat lásd a „Készülékéírás“ c. fejezetben).

- A  beállítási módban lapozzon a < vagy > érintőgombbal a  szimbólumra.
- Érintse meg az *OK* gombot.
- Lapozzon az > érintőgombbal a  szimbólumra.
- Érintse meg az *OK* gombot.

A hűtőkészülék kikapcsol, és újra be kell kapcsolni.

### Információk

A kijelzőn megjelennek a készülékadatok (modellazonosító és sorozatszám).

Ezekre a készülékadatokra szüksége lesz az alábbi esetekben:

- a hűtőszekrény Wi-Fi hálózatra csatlakoztatásakor (lásd a „További beállítások elvégzése“ című fejezet „Miele@home“ szakaszát) (modelltől függően).
- üzemzavar bejelentéséhez a Miele Ügyfélszolgálatnál (lásd az „Ügyfélszolgálat“ című fejezetet).
- információk lekérdezéséhez az EPREL adatbázisból (lásd az „Ügyfélszolgálat“ című fejezetet).

# Hőmérsékleti és ajtóriasztás

 A megromlott élelmiszer fogyasztása veszélyeztetheti az egészséget. Ha a hőmérséklet hosszabb ideig  $-18\text{ }^{\circ}\text{C}$ -nál melegebb volt, a fagyasztott áru meg- vagy felolvadhat. Ezáltal az élelmiszer eltarthatósága lerövidül. Ellenőrizze, hogy a fagyasztott élelmiszer meg- vagy felolvadt-e. Ebben az esetben minél hamarabb fogyassza el ezeket az élelmiszereket, vagy pedig az ismételt lefagyasztás előtt főzze meg vagy süsse meg őket.

## Hőmérsékleti riasztás

A hűtőkészülék hőmérsékleti riasztással van ellátva annak érdekében, hogy a hőmérséklet ne emelkedjen észrevétlenül a fagyasztózónában.

Amennyiben a fagyasztózónában túl magasra emelkedik a hőmérséklet, a  hőmérsékletjelző világít.

Továbbá egy figyelmeztető hang szólal meg, amíg az állapot meg nem szűnik, vagy ki nem kapcsolják a figyelmeztető hangot.

A beállított hőmérséklettől függ, hogy a hűtőszekrény mikor érzékeli túl magas-ként az adott hőmérséklet-tartományt.

A hőmérsékleti riasztás egy már meglévő ajtóriasztás előtt jelenik meg.

Hallható és látható jelzés a következő helyzetekben fordul elő:

- Ön bekapcsolja a hűtőszekrényt, és a hőmérséklet az egyik hőmérsékletzónában túl nagy mértékben tér el a beállított hőmérséklettől.
- Ön fagyasztott élelmiszert válogat és vesz ki, közben a helyiségből túl sok meleg levegő áramlik be.
- Ön nagy mennyiségű élelmiszert fagyaszt le.
- Ön meleg, friss élelmiszert fagyaszt le.
- Hálózatkimaradás lépett fel.
- A hűtőszekrény meghibásodott.

A hőmérsékleti riasztás kikapcsolása előtt meg kell határozni és ki kell javítani a hőmérsékleti riasztás okát.

Ha zavarja a figyelmeztető hangjelzés, akkor korábban is kikapcsolhatja.

■ Érintse meg az *OK* gombot.

Ezzel jóváhagyta a figyelmeztető jelzést: a(z)  kialszik és a figyelmeztető hangjelzés elnémul.



A kijelzőn megjelenik a kezdőképernyő: a hőmérséklet-kijelzőn kb. 1 percig villogva megjelenik az eddig a hűtőkészülékben uralkodott legmagasabb hőmérséklet. Végül a hőmérséklet-kijelző az aktuális hőmérsékletre vált.

A figyelmeztető hangjelzés elhallgat. A(z)  szimbólum kialszik, amint befejeződött a riasztási állapot.





## Ajtóriasztás

A hűtőkészüléket ajtóriasztással szereltek fel a nyitva álló készülékajtónál fellépő energiaveszteség elkerülése és a betárolt hűtőáru védelme érdekében.

Ha a készülékajtó hosszabb ideig nyitva van, a   jelenik meg a hőmérséklet-kijelzőn. Kiegészítőleg megszólal egy figyelmeztető hang.



Az ajtóriasztás bekapcsolásáig eltelt időtartam módosítható. Az ajtóriasztást azonban ki is kapcsolhatja (lásd a „További beállítások elvégzése“ c. fejezetet).

Amint a készülékajtó becsukódik, a figyelmeztető hang elnémul, a   szimbólum pedig eltűnik a kijelzőről.

### Az ajtóriasztás idő előtti kikapcsolása

Ha zavarja a figyelmeztető hang, akkor korábban is kikapcsolhatja.

■ Érintse meg az *OK* gombot.

A figyelmeztető hang elnémul, a   szimbólum pedig eltűnik.

Ha a készülékajtó nem csukódik be, a figyelmeztető hang 3 perc múltán ismét megszólal.

# Fagyasztás és tárolás

## Mi történik friss élelmiszer lefagyasztásakor?

 A megromlott élelmiszer fagyasztása veszélyeztetheti az egészséget. Ha a hőmérséklet hosszabb ideig  $-18\text{ °C}$ -nál melegebb volt, a fagyasztott áru meg- vagy felolvadhat. Ezáltal az élelmiszer eltarthatósága lerövidül. Ellenőrizze, hogy a fagyasztott élelmiszer meg- vagy felolvadt-e. Ebben az esetben minél hamarabb fogyassza el ezeket az élelmiszereket, vagy pedig az ismételt lefagyasztás előtt főzze meg vagy süsse meg őket.

A friss élelmiszereknek a lehető leggyorsabban át kell fagygniuk, hogy tápértékük, vitamintartalmuk, kinézetük és ízük megmaradjon.

Ha az élelmiszer gyorsan átfagy, a sejtfolyadékknak kevesebb ideje van a sejtből a sejtközi térbe áramlania. A sejtek lényegesen kevésbé zsugorodnak össze. Felolvasztáskor az a csupán kis mennyiségű folyadék, ami a sejtközi terekbe áramlott, vissza tud áramlani a sejtekbe, így a nedvességvesztés nagyon csekély. Ezért csak egy kis víztócsa keletkezik.

### Maximális fagyasztási kapacitás

Annak érdekében, hogy az élelmiszerek a lehető leggyorsabban teljesen átfagyjanak, nem szabad túllépni a maximális fagyasztási kapacitást. A 24 órán belül legfeljebb lefagyasztható mennyiséget a típustáblán találhatja meg: „Gefriervermögen ... kg/24 h“ (fagyasztási kapacitás ... kg/24 h).

## Fagyasztott készétel behelyezése

Ha lefagyasztott készételt szeretne behelyezni, már vásárláskor az üzletben ellenőrizze:

- a csomagolás sértetlenségét,
  - az eltarthatóság dátumát, valamint
  - a bolti fagyasztóláda hűtőzóna-hőmérsékletének  $-18\text{ °C}$ -nak vagy hidegebbnek kell lennie.
- A fagyasztott készételt lehetőleg szigetelt hűtőtasakban szállítsa, és gyorsan helyezze be a hűtőkészülékbe.

## Friss élelmiszerek lefagyasztása otthon

### A bepakolás előtt

- 2 kg-nál nagyobb mennyiségű friss élelmiszer esetén az élelmiszer behelyezése előtt 6 órával kapcsolja be a SuperFrost ❄️ funkciót.
- Ennél nagyobb mennyiségű lefagyasztandó élelmiszer esetén az élelmiszer behelyezése előtt 24 órával kapcsolja be a SuperFrost ❄️ funkciót.

Így a már behelyezett fagyasztott áru hidedtartalékot kap.

- Csak friss és kifogástalan állapotú élelmiszert fagyasszon le!

Ügyeljen arra, hogy bizonyos élelmiszerek nem fagyaszthatók. Ide tartoznak pl. az olyan zöldségfajták, amelyeket általában nyersen fogyasztanak, mint a fejes saláta vagy a retek.

**Tanács:** Azért, hogy az íz, az aroma és a C-vitamin megmaradjon, a zöldséget lefagyasztás előtt blansírozni kell. Ehhez a zöldséget tegye adagonként 2–3 percre forrásban lévő vízbe. Ezután vegye ki a zöldséget, és gyorsan hűtse le hideg vízben. Csöpögtesse le a zöldséget.

## A lefagyasztandó élelmiszer csomagolása

- A fagyasztást adagonként végezze.

**Tanács:** A fagyási sérülés megakadályozása érdekében válasszon megfelelő csomagolást (mint pl. fagyasztó doboz).

- Nyomja ki a levegőt a csomagolásból, majd szorosan zárja le a csomagot.
- A csomagolásra írja rá a tartalmát és a lefagyasztás dátumát.

## Lefagyasztandó élelmiszerek behelyezése

 A túl nehéz betárolt élelmiszer károsodást okozhat.

A túl nehéz betárolt élelmiszer kárt tehet a fagyasztófiókban/üveglapban. Tartsa be a behelyezett élelmiszerek megfelelő maximális mennyiségét: fagyasztófiók = 12 kg  
üveglap = 35 kg

A lefagyasztandó élelmiszer nem érintkezhet a már lefagyasztott élelmiszerekkel, ugyanis az utóbbiak ilyenkor felolvadhatnak.

- A csomagokat szárazon tegye be, hogy elkerülje az össze- vagy ráfagyást.

Annak érdekében, hogy az élelmiszerek gyorsan teljesen átfagyjanak, ne lépje át a következő csomagolási méreteket:

- Zöldség és gyümölcs: max. 1 kg
- Hús: max. 2,5 kg

## – kismennyiségű fagyasztott áru

Az élelmiszereket a felső fagyasztófiókban fagyassza le.

- Tegye a lefagyasztandó élelmiszert szélesen elterítve a **felső** fagyasztófiók aljára, hogy a lehető leggyorsabban a közepéig átfagyjon.

## – VarioRoom: maximális mennyiségű fagyasztott áru behelyezése (lásd a típusú táblát)

A ventilátornyílás eltorlaszolása esetén csökken a hűtőteljesítmény, és nő az energiafogyasztás.

A fagyasztandó élelmiszer betárolásakor ügyeljen arra, hogy a ventilátor nyílása ne legyen lefedve.

**Tanács:** A fagyasztózónát rugalmasan kibővítheti. Ha nagyobb lefagyasztandó élelmiszert, pl. pulykát vagy vadat szeretne betenni, kiveheti a fagyasztófiók közti üveglapokat.

- Vegye ki a felső fagyasztófiókokat.
- Tegye a lefagyasztandó élelmiszert szélesen elterítve a felső üveglapokra, hogy a lehető leggyorsabban a közepéig átfagyjon.

## A lefagyasztás után:

- Kapcsolja ki ismét a SuperFrost ❄️ funkciót.
- Helyezze a lefagyasztott élelmiszert a fagyasztófiókba, és tolja vissza őket.

# Fagyasztás és tárolás

## Lefagyasztott élelmiszerek tárolási ideje

Élelmiszer-csoport	Tárolási idő (hónap)
Fagylalt	2-től 6-ig
Kenyér, péksütemények	2-től 6-ig
Sajt	2-től 4-ig
Zsíros hal	1-től 2-ig
Sovány hal	1-től 5-ig
Kolbász, sonka	1-től 3-ig
Vadhús, sertéshús	1-től 12-ig
Szárnyas, marhahús	2-től 10-ig
Zöldség, gyümölcs	6-től 18-ig
Fűszernövények	6-től 10-ig

A megadott tárolási idők irányadó értékek.

A kereskedelmi forgalomban kapható mélyhűtött termékek esetén a csomagoláson megadott tárolási idő az irányadó.

A fagyasztási hőmérséklet folyamatosan  $-18\text{ °C}$ -on való tartása esetén és megfelelő higiénia mellett kihasználhatjuk az élelmiszer maximális eltarthatósági idejét, ráadásul csökkenhet a kidobott élelmiszerek mennyisége is.

## Italok gyorshűtése

A gyors lehűtés érdekében a fagyasztózónába helyezett palackokat **legkésőbb egy óra múlva** vegye ki. A palackok szét-durrannak.

## Tartozékok használata

### Jégkocka készítése

- Töltse meg a jégkockatálat háromnegyed részéig vízzel, és tegye az egyik fagyasztófiók aljára.
- Az odafagyott jégkockatál fellazításához tompa tárgyat, pl. kanál nyelet használjon.

**Tanács:** A jégkockák könnyen kivehetők a tartóból, ha rövid időre folyó víz alá tartja.

A hűtőgépet egy „NoFrost“ rendszerrel látták el, ami által a hűtőkészülék automatikusan leolvaszt.

A keletkező nedvesség a párologtatónál lecsapódik, időről időre leolvad és elpárolog.

Az automatikus leolvasztásnak köszönhetően a hűtőkészülék mindig jégmentes marad. Ennek a rendszernek köszönhetően az élelmiszer nem olvad meg.

# Tisztítás és ápolás

A hűtőkészülék belsejében lévő típus-táblát nem szabad eltávolítani. Hiba esetén szükség lesz rá.

Ügyeljen arra, hogy soha ne jusson víz az elektronikába.

 A behatoló nedvesség károsodást okozhat.

A gőztisztító készülék gőze károsíthatja a műanyag részeket és az elektromos alkatrészeket.

Ne használjon gőztisztító készüléket a hűtőkészülék tisztításához.

## Útmutatások a tisztítószer kiválasztásához

A hűtőkészülék belsejében csak élelmiszerekre ártalmatlan tisztító- és ápolószereket használjon.

Hogy a felületek károsodását elkerülje, **ne** használjon a tisztításhoz

- szóda-, ammónia-, sav- vagy kloridtartalmú tisztítószereket,
- vízkőoldó tisztítószereket,
- dörzsölő hatású tisztítószereket (pl. súrolóport, folyékony súrolószert, súrolóköveket),
- oldószertartalmú tisztítószereket,
- nemesacél-tisztító szereket,
- mosogatógép-tisztítót,
- sütőtisztító spray-ket,
- üvegtisztítót,
- dörzsölő, kemény szivacsot és kefét (pl. edénysúroló szivacsot),
- tisztítóradírt,
- éles fémpengét.

A tisztításhoz tiszta szivacskendőt, langyos vizet és kevés kézi mosogatószert ajánlunk.

## A hűtőkészülék előkészítése tisztításhoz

- Kapcsolja ki a hűtőkészüléket.

A kijelzőn megjelenik a(z)  szimbólum és a hűtés kikapcsol.

- Vegye ki az élelmiszereket a hűtőkészülékből, és tárolja azokat hűvös helyen.
- A kivehető tartozékokat vegye ki a tisztításhoz (lásd a „Tartozékok kivételre és szétszedése tisztítás céljából” c. fejezetet).

## A belső tér tisztítása

Rendszeresen, legalább havonta egyszer tisztítsa meg a hűtőkészüléket.

Ha a szennyeződések hosszabb ideig vannak a felületen, bizonyos körülmények között már nem távolíthatók el.

A felületek elszíneződhetnek vagy megváltozhatnak.

A legjobb, ha azonnal eltávolítja a szennyeződések.

- A **belső teret** tiszta szivacskendővel, langyos vízzel és egy kevés kézi mosogatószerrel tisztítsa meg.
- Tisztítás után töröljön át mindent tiszta vízzel, majd szárítsa meg mindent egy kendővel.
- A megfelelő szellőzés és a szagképződés elkerülése érdekében hagyja még egy kis időre nyitva a hűtőkészülék ajtaját.

## Tartozékok kézi vagy mosogatógépben való tisztítása

A következő alkatrészeket csak **kézzel** tisztítsa:

- minden fiók

A következő alkatrészek **mosogatógépben** moshatók:

 A túl nagy mosogatógép-hőmérséklet károsodást okozhat.

A hűtőkészülék alkatrészei 55 °C feletti mosogatógép-hőmérséklet esetén használhatatlanná válhatnak, és pl. deformálódhatnak.

Mosogatógépben mosható alkatrészeket kizárólag maximum 55 °C-os mosogatóprogrammal mosogasson.

Természetes színezőanyagokkal (pl. sárgarépa, paradicsom és ketchup) érintkezve a műanyag alkatrészek a mosogatógépben elszíneződhetnek. Ez az elszíneződés nem befolyásolja az alkatrészek tartósságát.

- a jégkockatartó
- az üvegtálcák

## A tartozékok kivétele és szétzedése a tisztításhoz

### A fagyasztózána fiókjainak és üveglapjainak kivétele

- Húzza kifelé a fiókot, és közben kissé emelje meg elől.
- Húzza kifelé az üveglapot, és közben kissé emelje meg elől.

### A fagyasztózána fiókjainak és üveglapjainak behelyezése

- Helyezze kissé megdöntve az üveglapot a vezetősínekre.

- Tolja befelé az üveglapot, és közben engedje le.
- Helyezze kissé megdöntve a fiókot a vezetősínekre.
- Tolja be a fiókot, és közben engedje le.

## Az ajtó tömítés tisztítása

 A helytelen tisztítás károkat okozhat.

Az ajtó tömítés olajjal vagy zsírokkal való kezelése porózussá teheti az ajtó tömítést.

Ne olajozza vagy zsírozza be az ajtó tömítést.

- Csak tiszta vízzel tisztítsa meg rendszeresen az ajtó tömítést, majd alaposan törölje szárazra egy kendővel.

## A szellőzőrések tisztítása

A porlerakódások növelik az energiafogyasztást.

- Tisztítsa rendszeresen a szellőzőréseit egy ecsettel vagy porszívóval (ehhez használja pl. a Miele porszívókhoz való szívóecsetet).

## A tisztítás után

- Tegyen vissza minden alkatrészt a hűtőkészülékbe.
- Adott esetben kapcsolja be ismét a hűtőkészüléket.

A hűtőkészülék ismét elkezdi hűteni.

- Kapcsolja be egy kis időre a SuperFrost ❄️ funkciót, hogy a fagyasztózána gyorsan lehűljön.
- Tolja a fagyasztófiókokat a fagyasztott élelmiszerral a fagyasztózánaiba, amint a hőmérséklet a fagyasztózánaiban elég alacsony.

## Tisztítás és ápolás

---

- Kapcsolja ki a SuperFrost funkciót ❄️, amint legalább -18 °C fokos állandó hőmérséklet állt be a fagyasztózónában.
- Zárja be a készülék ajtaját.





A legtöbb üzemzavart és hibát, amelyek a napi üzemeltetés során felléphetnek, saját maga is el tudja hárítani. Sok esetben időt és költséget takaríthat meg, mivel nem kell hívnia az ügyfélszolgálatot.

A [www.miele.hu/service](http://www.miele.hu/service) oldalon tájékozódhat a hibák önálló elhárításának módjáról.

A következő táblázatok segítenek önnek abban, hogy megtalálja az üzemzavar vagy a hiba okát, és elhárítsa azt.

Lehetőleg ne nyissa ki a készülék ajtaját a hiba elhárításáig, hogy a hidegvesztést olyan kis értéken tartsa, amennyire csak lehetséges.

Probléma	Ok és elhárítás
<b>A hűtőkészülék nem hűt.</b>	A hűtőkészülék nincs bekapcsolva, és a(z)  szimbólum világit a kijelzőn. ■ Kapcsolja be a hűtőkészüléket.
	A hálózati csatlakozó nincs megfelelően bedugva a dugaszolóaljzatba. ■ Dugja be a hálózati csatlakozót a dugaszolóaljzatba. Kikapcsolt hűtőkészüléknél megjelenik a(z)  szimbólum a kijelzőn.
	A házi villamos hálózat biztosítéka leoldott. A hűtőkészülék, a házi villamos hálózat, vagy egy másik készülék meghibásodhatott. ■ Hívjon elektrotechnikai szakembert, vagy hívja az ügyfélszolgálatot.
<b>A kompresszor folyamatosan működik.</b>	Nem hiba. Energiatakarékosság céljából a kompresszor kis hűtési igény esetén egy alacsonyabb fordulatszámra kapcsol. Ezáltal növekszik a kompresszor működési ideje.
<b>A kompresszor egyre gyakrabban és hosszabb időre kapcsol be, a hőmérséklet a hűtőkészülékben túl alacsony.</b>	A szellőzőrések el vannak torlaszolva vagy porosak. ■ Ne takarja el a szellőzőréseket. ■ Rendszeresen portalanítsa a szellőzőréseket.
	A készülékajtót gyakran kinyitotta vagy nagyobb mennyiségű élelmiszert helyezett be frissen, illetve fagyasztott le. ■ A készülékajtót csak szükség esetén és csak a lehető legrövidebb időre nyissa ki.





## Mi a teendő, ha ...

Probléma	Ok és elhárítás
	<p>A szükséges hőmérséklet kis idő után magától visszaáll.</p>
	<p>A készülékajtó nincs megfelelően bezárva. Esetleg a fagyasztózónában már vastagabb jégréteg képződött.</p> <ul style="list-style-type: none"><li>■ Zárja be a készülék ajtaját.</li></ul> <p>A szükséges hőmérséklet kis idő után magától visszaáll.</p> <p>Ha már vastag jégréteg alakult ki, akkor csökken a hűtőtéljesítmény, az energiafogyasztás pedig emiatt nő.</p> <ul style="list-style-type: none"><li>■ Olvassa le és tisztítsa ki a hűtőkészüléket.</li></ul>
	<p>A környezeti hőmérséklet túl magas. Minél magasabb a környezeti hőmérséklet, annál hosszabb ideig működik a kompresszor.</p> <ul style="list-style-type: none"><li>■ Vegye figyelembe a „Telepítés“ c. fejezet „Felállítási hely“ c. részének útmutatásait.</li></ul>
	<p>A hűtőkészülék nem megfelelően van beépítve a fülkébe.</p> <ul style="list-style-type: none"><li>■ A hűtőkészüléket a mellékelt szerelési útmutató utasításainak megfelelően építse be.</li></ul>
	<p>A hőmérséklet a hűtőkészülékben túl alacsonyra van beállítva.</p> <ul style="list-style-type: none"><li>■ Állítsa be a helyes hőmérsékletet.</li></ul>
	<p>Egyszerre nagyobb mennyiségű élelmiszert fagyasztott le.</p> <ul style="list-style-type: none"><li>■ Vegye figyelembe a „Fagyasztás és tárolás“ c. fejezet útmutatásait.</li></ul>
	<p>A SuperFrost ❄️ funkció még be van kapcsolva.</p> <ul style="list-style-type: none"><li>■ Energiamegtakarítási célból korábban is kikapcsolhatja a SuperFrost ❄️ funkciót.</li></ul>





Probléma	Ok és elhárítás
<p><b>A kompresszor egyre ritkábban és rövidebb időre kapcsol be, a hőmérséklet a hűtőkészülékben emelkedik.</b></p>	<p>Ez nem hiba! A beállított hőmérséklet túl magas.</p> <ul style="list-style-type: none"> <li>■ Állítsa be a helyes hőmérsékletet.</li> <li>■ 24 óra elteltével még egyszer ellenőrizze a hőmérsékletet.</li> </ul> <p>A fagyasztott áru elkezd felolvadni. A környezeti hőmérséklet alacsonyabb volt annál, mint amelyre az ön hűtőkészülékét tervezték. A kompresszor ritkábban kapcsol be, ha a környezeti hőmérséklet túl alacsony. Ezért túl meleg lehet a fagyasztózónában.</p> <ul style="list-style-type: none"> <li>■ Vegye figyelembe a „Telepítés“ c. fejezet „Felállítási hely“ c. részének útmutatásait.</li> <li>■ Növelje a környezeti hőmérsékletet.</li> </ul>
<p><b>A hűtőkészülék el van jégese, illetve a belső terében kondenzvíz képződik. Előfordulhat, hogy a készülék ajtaja nem záródik megfelelően.</b></p>	<p>Az ajtó tömítés kicsúszott a horonyból.</p> <ul style="list-style-type: none"> <li>■ Ellenőrizze, hogy az ajtó tömítés megfelelően illeszkedik-e a horonyba.</li> </ul> <p>Az ajtó tömítés megsérült.</p> <ul style="list-style-type: none"> <li>■ Ellenőrizze, hogy az ajtó tömítés megsérült-e.</li> </ul>
<p><b>Az ajtó tömítés megsérült, illetve ki kell cserélni.</b></p>	<p>Az ajtó tömítés szerszám nélkül cserélhető.</p> <ul style="list-style-type: none"> <li>■ Cserélje ki az ajtó tömítést. Az ügyfélszolgálaton vagy szaküzletekben megvásárolhatók.</li> </ul>

## Mi a teendő, ha ...

### Általános problémák a hűtőkészülékkel





Probléma	Ok és elhárítás
<b>A fagyasztott áru odafagyott.</b>	Az élelmiszer csomagolása behelyezéskor nem volt száraz. ■ Lazítsa fel a fagyasztott árut egy tompa tárggyal, pl. egy kanál nyelével.
<b>Nem szólal meg figyelmeztető hang, noha a készülékajtó hosszabb ideje nyitva áll.</b>	Ez nem hiba. A beállítási módban ki lett kapcsolva a figyelmeztető hang. Ha szeretné újra bekapcsolni a hangos riasztást: ■ Érintse meg az <i>OK</i> gombot. A kijelzőn megjelenik a következő:  . ■ Lapozzon a(z) < vagy > érintőgombbal a(z)  szimbólumra. ■ Érintse meg az <i>OK</i> gombot. ■ Lapozzon a(z) < vagy > érintőgombbal a(z)  szimbólumra. ■ Érintse meg az <i>OK</i> gombot. ■ A(z) < és > érintőgombokkal válassza ki a figyelmeztető és egyéb hangjelzések kívánt hangerejét. ■ Érintse meg az <i>OK</i> gombot. Ha a figyelmeztető és egyéb hangjelzések be vannak kapcsolva, a(z)  szimbólum látható a kijelzőn.
<b>A készülékfedél alatt jég halmozódik fel.</b>	Ez normális. A fizikai adottságok miatt a készülékfedél alatt nagy mennyiségben képződik jég. ■ Óvatosan távolítsa el a jeget egy jégkaparóval.



### Üzenetek a kijelzőn

	Ok és elhárítás
<b>A kijelzőn világít a(z)  szimbólum, nincs hűtőtjeljesítmény, de a hűtőkészülék kezelőszervei működnek.</b>	A bemutatótermi üzemmód be van kapcsolva. ■ Érintse meg az <i>OK</i> gombot. A kijelzőn először a Miele felirat, majd a kezdőképernyő jelenik meg. ■ Érintse meg az <i>OK</i> gombot. ■  beállítási módban görgessen a(z) < vagy > érintőgombbal a(z)  szimbólumra. ■ Érintse meg az <i>OK</i> gombot. A bemutató üzemmód  kikapcsolása után a hűtőkészülék kikapcsol, és újra be kell kapcsolni.



	Ok és elhárítás
A kijelzőn nem jelenik meg semmi. A kijelző sötét.	<p>A  Sabbat üzemmód be van kapcsolva.</p> <ul style="list-style-type: none"> <li>■ Érintse meg az <i>OK</i> gombot.</li> </ul> <p>A kijelzőn megjelenik a következő: .</p> <ul style="list-style-type: none"> <li>■ Érintse meg az <i>OK</i> gombot.</li> </ul> <p>Bekapcsolt  Sabbat üzemmód funkció mellett egy pont jelenik meg a(z) • kijelző felső sarkában.</p> <ul style="list-style-type: none"> <li>■ Érintse meg az <i>OK</i> gombot.</li> </ul> <p>Kikapcsolt  Sabbat mód funkció mellett kialszik a kijelző felső sarkában lévő pont.</p>
A kijelzőn világít a(z)  szimbólum, de a hűtőkészüléken semmilyen kezelési művelet nem végezhető.	<p>A reteszelési funkció be van kapcsolva.</p> <ul style="list-style-type: none"> <li>■ Átmenetileg kapcsolja ki a hűtőkészülék reteszelését, vagy kapcsolja ki teljesen a reteszelési funkciót (lásd a „További beállítások elvégzése“ c. fejezet „A reteszelési funkció /  átmeneti deaktiválása/ teljes kikapcsolása“ részét).</li> </ul>
A kijelzőn világít a  szimbólum, továbbá megszólal egy figyelmeztető hangjelzés.	<p>Az <b>ajtóriasztás</b> aktiválódott.</p> <ul style="list-style-type: none"> <li>■ Érintse meg az <i>OK</i> gombot.</li> </ul> <p>A figyelmeztető hang elnémul, a  szimbólum pedig eltűnik.</p> <ul style="list-style-type: none"> <li>■ Csukja be a készülék ajtaját.</li> </ul>

## Mi a teendő, ha ...

	Ok és elhárítás
<b>A hőmérséklet-kijelzőn világít a(z)   jelzés, és figyelmeztető hangjelzés hallható.</b>	<p>Aktiválva van a(z) <b>hőmérsékleti riasztás</b>, az érintett fagyasztózóna a beállított hőmérséklethez képest túl meleg vagy túl hideg.</p> <p>Ennek okai pl. a következők lehetnek:</p> <ul style="list-style-type: none"><li>– A készülékajtót túl gyakran nyitották ki.</li><li>– Nagy mennyiségű élelmiszert fagyasztott le anélkül, hogy a SuperFrost funkciót bekapcsolta volna.</li><li>– Hosszabb áramkimaradás volt.</li><li>– A hűtőkészülék meghibásodott.</li></ul> <p>■ Érintse meg az <b>OK</b> gombot.</p> <p>Ezzel jóváhagyta a figyelmeztető jelzést: a(z)   kialszik és a figyelmeztető hangjelzés elnémul.</p> <p>A kijelzőn kb. 1 percen át az a legmelegebb hőmérséklet villog, amely addig a hűtőkészülékben uralkodott. Végül a hőmérséklet-kijelző az aktuális hőmérsékletre vált.</p> <p>A villogó hőmérséklet-kijelzőből korábban is kiléphet:</p> <p>■ Érintse meg az <b>OK</b> gombot.</p> <p>A legmelegebb hőmérséklet kijelzése törlődik. Ezután a hőmérséklet-kijelzőn ismét a tényleges pillanatnyi fagyasztózóna-hőmérséklet jelenik meg.</p> <p>■ Szüntesse meg a riasztási állapotot.</p> <p>■ A hőmérséklettől függően vizsgálja meg, hogy az élelmiszerek nem olvadtak-e meg, vagy akár fel. Amennyiben ez a helyzet, dolgozza fel az élelmiszereket (főzéssel vagy sütéssel), mielőtt újra lefagyasztja őket.</p>

	Ok és elhárítás
<p><b>A kijelzőn pirosan világít a(z)  szimbólum, továbbá megszólal egy figyelmeztető hangjelzés.</b></p>	<p>Áramkimaradást jelez a kijelző: a hűtőkészülékben a hőmérséklet az utóbbi napokban vagy órákban hálózatkimaradás vagy áramszünet miatt túl magasra emelkedett.</p> <ul style="list-style-type: none"> <li>■ Koppintson a(z)  szimbólumra.</li> </ul> <p>Ezzel jóváhagyta a hibaüzenetet: a(z)  kialszik és a hangjelzés megszűnik.</p> <p>A hőmérséklet-kijelzőn kb. 1 percig villogva megjelenik az a legmagasabb hőmérséklet, amely eddig a hűtőkészülékben uralkodott. Végül a hőmérséklet-kijelző az aktuális hőmérsékletre vált.</p> <p>A villogó hőmérséklet-kijelzőből korábban is kiléphet:</p> <ul style="list-style-type: none"> <li>■ Érintse meg a hőmérséklet kijelzett értékét.</li> </ul> <p>A legmelegebb hőmérséklet kijelzése törlődik. Ezután a hőmérséklet-kijelzőn ismét a tényleges pillanatnyi hőmérséklet jelenik meg. A hűtőkészülék az utolsó hőmérséklet-beállítással működik tovább.</p> <ul style="list-style-type: none"> <li>■ Szüntesse meg a riasztási állapotot.</li> <li>■ A hőmérséklettől függően ellenőrizze, hogy az élelmiszerek nem olvadtak-e meg vagy nincsenek-e felolvadva. Amennyiben ez a helyzet, dolgozza fel az élelmiszereket (főzéssel vagy sütéssel), mielőtt újra lefagyasztja őket.</li> </ul>

## Mi a teendő, ha ...

	Ok és elhárítás
<b>A kijelzőn pirosan világít a(z)  szimbólum, és egy F betűből és számokból álló hibakód is megjelenhet. Kiegészítőleg megszólal egy figyelmeztető hang.</b>	<p>Üzemzavar áll fenn.</p> <ul style="list-style-type: none"><li>■ A kijelzőn a(z)  szimbólumra koppintva kapcsolja ki a figyelmeztető hangjelzést.</li><li>■ Hívja az Ügyfélszolgálatot.</li></ul> <p>A hiba bejelentésekor meg kell adnia a kijelzett hibakódot, továbbá a hűtőszekrény modellazonosítóját és sorozatszámát. Ezeket az információkat közvetlenül megjelenítheti a kijelzőn:</p> <ul style="list-style-type: none"><li>■ Érintse meg ehhez a kijelzőn a(z)  szimbólumot.</li></ul> <p>A kijelzőn megjelennek a szükséges készülékadatok.</p> <p>Az <i>OK</i> megnyomásával léphet ki az információk megjelenítéséből; ekkor újra megjelenik a hibakód.</p> <p>A hűtőszekrényt közvetlenül a hibaüzenetből is kikapcsolhatja.</p>
	<p>Egy készülékhiba jelenik meg: ez az üzenet mindig prioritást kap, és azonnal megszakít minden egyéb folyamatban lévő beállítást.</p> <p>A készülékhiba a már fennálló ajtó- és/vagy hőmérsékleti riasztás előtt jelenik meg.</p>



Működés közben a hűtőkészülékből különböző üzemi zajok hallhatók. Kisebb hűtőtelteljesítménnyel a hűtőkészülék energiatakarékosan, de hosszabb ideig működik. A zajszint is alacsonyabb. Nagyobb hűtőtelteljesítménnyel az élelmiszer gyorsabban lehűl. A zajszint viszont magasabb.

<b>Normális zajok</b>	<b>Mi okozza őket?</b>
<b>Sziszegés, sis-tergés</b>	A hűtőközeg befecskendeződik a hűtőkörbe.
<b>Bugyborékolás, gurgulázás, csobogás</b>	Hűtőközeg áramlik a csöveken keresztül.
<b>Brummogás</b>	A hűtőszekrény hűt.
<b>Kattanás</b>	A termosztát be- vagy kikapcsolja a kompresszort.
<b>Duruzsolás, zúgás</b>	A ventilátor működik. Az automatikus ajtónyitó kinyitja vagy bezárja a készülék ajtaját.
<b>Reccsenés</b>	Anyagok tágulnak a hűtőszekrényben.
<b>Csörgés</b>	A szelepek vagy csappantyúk aktívak.
<b>Zümmögés (hűtőszekrények víztartály-lyal)</b>	Víz szállítódik a víztartályból.
<b>Szürcsölés (hűtőszekrények ajtófékkel)</b>	Az ajtófékkel ellátott készülékajtót kinyitják vagy becsukják.
Vegye figyelembe, hogy a hűtőkörben a kompresszor- és az áramlási zajok elkerülhetetlenek.	

## Zajok okai

Zajok	Ok és elhárítás
<b>Rezgés, csattogás, csörgés</b>	A hűtőszekrény nem áll vízszintesen. Állítsa a hűtőszekrényt vízszintes helyzetbe egy vízmérték segítségével. Ehhez használja a hűtőszekrény állítólábait (modelltől függően). Legalább 140 cm-es beépítőfülke esetén: tolja be a készülék alján a mellékelt stabilizálósíneket.
	A fiókok, kosarak vagy rakodópolcok mozognak vagy szorulnak. Vizsgálja meg a kivehető alkatrészeket, és szükség esetén újra helyezze be azokat.
	A palackok vagy edények egymáshoz érnek. Távolítsa el kissé egymástól a palackokat, ill. a edényeket.
	A szállítókábel tartója (modelltől függően) még a készülék hátlapján lóg. Távolítsa el a szállítókábel tartóját.

A [www.miele.hu/service](http://www.miele.hu/service) weboldalon tájékozódhat a hibák önálló elhárításának módjáról és a Miele alkatrészekről.

## Kapcsolat üzemzavar esetén

Ha olyan meghibásodást észlel, amelyet saját maga nem tud elhárítani, értesítse pl. a Miele szakkereskedőjét vagy a Miele Ügyfélszolgálatát.

A Miele Ügyfélszolgálatához időpontot foglalhat az interneten a [www.miele.hu/service](http://www.miele.hu/service) oldalon.

A Miele Ügyfélszolgálat elérhetőségei megtalálhatók ennek a dokumentumnak a végén.

Az Ügyfélszolgálatnak szüksége lesz a modellazonosítóra és a sorozatszámra (sor.sz./azon./sz.). Mindkét adat megtalálható a hűtőkészülék belsejében elhelyezett típustáblán vagy modelltől függően a beállítási módban az Információk **i** részben.

## EPREL-adatbázis

2021. március 1-jétől az energiacímkézésel és a környezettudatos tervezésre vonatkozó követelményekkel kapcsolatos információk az európai termékadatbázisban (EPREL) található meg. A termékadatbázis a <https://eprel.ec.europa.eu/> linken érhető el. A felületen a rendszer megkéri, hogy adja meg a modellazonosítót.

A modellazonosító megtalálható a hűtőkészülék belsejében elhelyezett típustáblán vagy modelltől függően a beállítási módban az Információk **i** részben.

Miele			
XXXXXX		Nr. XX/XXXXXXXXX.	
WEINTEMPERIERSCHINK-INTERIO-MODELL MULTI-TEMPERATURE WINE STORAGE CABINET-UNDERCOUNTER TOP ARMOIRE DE HISE EN TEMP. DES VINS-MOD. ENCASTRABLE SOUS PLAN FRIGORIF. A CONDIZIONATO. VINO-SMISTENPOTREBAJ ENIGMERA ВИННЫЙ ТЕМПЕРАТУРНЫЙ ШКАФ			
Klasse/Class Classe/Clase SN-ST	Ap-Typ/AP-Type AP-Type/AP-Tipo	Bruttinhalt/Gross Capacity Volume Brut/ Capacidad Bruta XXXX l	Gefriervermögen/Freezing Capacity Pouvoir de Congel/Capac. Congeladora
Netzhalt NetCapacity Volume U <sub>B</sub> Capac. Util	Gas / K / G / WINE / CHILL Tot / R / F / WINE / CHILL Tot / R / C Tot / F / C / WINE / CHILL	R600a: XXg	

## Garancia

További információkat a mellékelt garancia feltételekben talál.

# Megfelelőségi nyilatkozat

---

A Miele ezúton kijelenti, hogy ez a fogyasztószekrény a 2014/53/EU irányelvnek megfelel.

Az EU-megfelelőségi nyilatkozat teljes szövege a következő weboldalak egyikén érhető el:

- Termékek, letöltések: [www.miele.hu](http://www.miele.hu)
- Ügyfélszolgálat, információs anyagok, használati utasítások elérhetősége a termék nevének vagy gyári számának megadásával:  
<https://miele.hu/manual>

Frekvenciasáv	2,4000 GHz – 2,4835 GHz
---------------	----------------------------

Maximális adótel-  
jesítmény < 100 mW

A kommunikációs modul kezeléséhez és vezérléséhez a Miele saját vagy külső szoftvert használ, amelyek nem tartoznak úgynevezett nyílt forráskódú licencfeltételek hatálya alá. Ezek a szoftverek/szoftverkomponensek szerzői jogi védelem alatt állnak. Tiszteletben kell tartani a Miele és harmadik felek szerzői jogait.

Továbbá a készülékbe beépített kommunikációs modul olyan szoftverkomponenseket tartalmaz, amelyek nyílt forráskódú licencfeltételek mellett kerülnek továbbadásra. Ezeket a nyílt forráskódú komponenseket a hozzájuk tartozó szerzői jogi nyilatkozatokkal együtt, a mindenkori érvényes licencfeltételek másolatát, valamint adott esetben további információkat helyben, webböngésző és az IP-cím segítségével kérdezheti le ([http\[s\]://<IP-cím>/Licenses](http[s]://<IP-cím>/Licenses)). A nyílt forráskódú licencfeltételek ott feltüntetett felelősségi és jótállási szabályai csak a mindenkori jogtulajdonosokkal összefüggésben érvényesek.



**Miele Kft.**

H – 1027 Budapest

Bem József u. 1/B.

Tel: (06-1) 880-6400

E-mail: [info@miele.hu](mailto:info@miele.hu)

Internet: [www.miele.hu](http://www.miele.hu)

**Gyártó:****Miele & Cie. KG**

Carl-Miele-Straße 29

33332 Gütersloh

Németország

FNS 7040 ..., FNS 7140 ..., FNS 7710 ..., FNS 7740 ...