









Mode d'emploi et instructions d'installation Machine à laver professionnelle PWM 514 PWM 520

Prière de lire **impérativement** le mode d'emploi avant l'installation, la configuration et la mise en service de l'appareil. Cela évite ainsi de se blesser et d'endommager l'appareil.

fr-CA

Table des matières

Protection de l'environnement	6
Mise au rebut de l'ancien appareil	6
Consignes de sécurité et mises en garde	7
Explication des consignes de sécurité et des avertissements sur l'appareil.....	7
Utilisation conforme.....	7
Utilisation abusive prévisible	8
Sécurité technique	8
Utilisation conforme.....	10
Chlore et détérioration des composants	11
Accessoires	11
Description de l'appareil	12
Modèles avec bac à produits (DD).....	12
Modèles sans bac à produits (DD).....	13
Panneau de commande.....	14
Fonctionnement	15
Touches sensibles et écran tactile	15
Menu principal.....	15
Exemples d'utilisation de l'appareil.....	15
Fonctionnement d'un appareil de laverie automatique	18
Lavage	19
Préparation pour l'utilisation.....	19
Charge max.....	19
Chargement et mise en marche de la laveuse	20
Lavage avec le bac à produits	20
Sélection d'un programme.....	22
Sélection des paramètres de programmes	23
Sélection d'options	25
Prélavage 	26
Trempage 	26
Rinçage plus 	26
Arrêt cuve pleine 	26
Arrêt de remplissage 	26
Intensif 	26
Niveau plus 	26
Démarrage d'un programme – fin d'un programme.....	26
Minuteur	28
Fonctions spéciales dans le déroulement de programme	29
Essorage	29
Rotation infroissable	29
Modification du déroulement de programme	30
Changement du programme.....	30
Changement du programme de lavage	30
Interruption d'un programme	30
Mise sous tension de la laveuse après une interruption de l'alimentation électrique.....	31
Ajout ou retrait de linge	31
Guide de dépannage	32
Résolution des problèmes	32
Contact en cas d'anomalies.....	34
Guide de dépannage.....	34

Le programme de lavage ne démarre pas	34
Annulation de programme et message d'erreur	35
Un message s'affiche à l'écran	35
Résultats de lavage insuffisants	36
Problèmes d'ordre général avec la laveuse	37
La porte ne s'ouvre ou ne se ferme pas	38
Poursuite d'un programme après une panne de courant	39
Nettoyage et entretien	40
Accumulation de rouille	40
Nettoyage du tiroir à produits, des compartiments à lessive et des siphons	41
Installation	43
Installation de la laveuse	43
Fixation de l'appareil	43
Conditions de fonctionnement générales	43
Travaux de maintenance	44
Montage sur socle	44
Sécurité de transport	45
Retrait des sécurités de transport	45
Raccordement à l'eau	45
Raccord de dosage de produit avec le compartiment de mélange des produits liquides ..	47
Vidange	48
Raccordement électrique	48
Accessoires en option	48
Boîte de raccordement	48
Interface Wi-Fi / LAN	49
Socle (APWM 031/035)	49
Kit d'évacuation de vapeur et de mousse (APWM 063)	49
Mode Exploitant	50
Ouverture du mode Exploitant	50
Ouverture du mode Exploitant (libre-service)	50
Accès par code	50
Modification du code	50
Fermeture du menu Réglages	50

Table des matières

Commande / Affichage.....	51
Langue.....	51
Accès langue	51
Définir langues	51
Heure.....	51
Date	51
Logo	52
Écran d'accueil.....	52
Mode	52
Luminosité de l'écran.....	52
Mise en veille «affichage»	52
Mise en veille «appareil»	52
Volume	52
Visibilité des paramètres	53
Départ différé	53
Mémoire.....	53
Système de mesure.....	53
Modifier code exploitant.....	53
Wi-Fi.....	53
Sélection du programme	53
Commande	53
Paquets de programme	54
Programmes favoris.....	54
Classer les programmes	54
Affect.couleur programme.....	54
Code expert.....	55
Technique des procédés.....	55
Infroissable	55
Vidange automatique	55
Service	55
Fréquence de service	55
Applications externes	56
Verrouillage monnayeur	56
Boîtier de raccordement.....	56
Dosage automatique.....	56
Dosage	56
Empêcher le délestage	56
Paramètres de l'appareil.....	57
Vitesse maximale.....	57
Temp. max. réglable.....	57
Informations légales.....	57
Monnayeur.....	57

Mise en réseau	58
Instructions d'appariement	58
Connexion au réseau	58
Ouverture du mode Exploitant	58
Configuration initiale du réseau	58
Configuration manuelle d'une connexion réseau	59
Établissement de la connexion réseau via WPS	60
Établissement de la connexion réseau via Soft AP.....	61
Établissement de la connexion réseau à l'aide d'un câble LAN	61
Interface Wi-Fi/LAN configurée	62
Données techniques	62
Données techniques	64
Caractéristiques de l'appareil PWM 514	64
Raccordement électrique	64
Dimensions d'installation	64
Poids et charge au sol	64
Valeurs d'émissions	64
Sécurité du produit.....	64
Wi-Fi	64
Caractéristiques de l'appareil PWM 520	65
Raccordement électrique	65
Dimensions d'installation	65
Poids et charge au sol	65
Valeurs d'émissions	65
Sécurité du produit.....	65
Wi-Fi	65
Protection des données Wi-Fi	67
Protection et sécurité des données.....	67
Réglages d'usine pour la configuration du réseau	67
Droit d'auteur et licences	67

Recyclage de l'emballage de transport

L'emballage est conçu pour protéger la machine à laver contre les dommages durant le transport. Les matériaux d'emballage utilisés sont sélectionnés en fonction de critères écologiques pour en faciliter le recyclage.

Le recyclage de l'emballage permet d'économiser les matières premières lors de la fabrication et de réduire le volume des déchets dans les sites d'enfouissement. Vous pouvez retourner l'emballage à votre revendeur Miele.

Mise au rebut de l'ancien appareil

Les anciens appareils électriques et électroniques contiennent souvent des matériaux de valeur. Toutefois, ils contiennent aussi des substances nocives nécessaires à leur bon fonctionnement et à leur sécurité. Jeter ces matériaux avec les ordures ménagères ou les manipuler de manière inadaptée peut nuire à la santé ainsi qu'à l'environnement. Ne jamais jeter un ancien appareil avec les ordures ménagères.

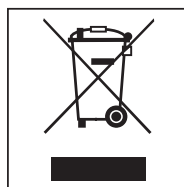

Prière de le déposer au centre de tri ou à la déchetterie locale. Consulter le revendeur si nécessaire. S'assurer que l'ancien appareil ne présente aucun risque pour les enfants pendant le stockage qui précède la mise au rebut.

► Lors de la mise au rebut de laveuses usagées, il convient de vérifier que les verrouillages de porte sont inutilisables. Cela évitera que des enfants s'enferment accidentellement à l'intérieur en jouant, au péril de leur vie.

Miele ne peut pas être tenue responsable des dommages causés par le non-respect de ces consignes de sécurité et mises en garde.

Conseils pour économiser l'énergie

Consommation d'eau et d'énergie

- Utilisez la charge **maximale** que le programme de lavage peut prendre en charge. La consommation d'eau et d'énergie est optimisée lorsque la laveuse lave une charge pleine.
- Si possible, utilisez le paquet de programmes de ÉCO. Ces programmes se caractérisent par une consommation d'énergie particulièrement faible.

Lessive





- Ne pas dépasser les quantités de lessive recommandées sur l'emballage.
- Réduire la quantité de lessive pour les petites charges.

Séchage en sècheuse

Sélectionnez la vitesse d'essorage la plus élevée possible pour le programme de lavage afin de consommer moins d'énergie lors du cycle de séchage suivant.

Consignes de sécurité et mises en garde

Explication des consignes de sécurité et des avertissements sur l'appareil

	Lire le mode d'emploi
	Attention, surfaces très chaudes
	Attention, tension réseau jusqu'à 1000 volts
	Mise à la terre
	Liaison équipotentielle

Cette laveuse a été conçue conformément aux réglementations de sécurité en vigueur. Toutefois, une utilisation non conforme peut entraîner des dommages corporels et matériels.

Lire attentivement le mode d'emploi avant d'utiliser la laveuse. Il contient des informations importantes sur l'installation, la sécurité, l'utilisation et l'entretien de l'appareil. Cela évite ainsi de se blesser et d'endommager la laveuse.

Miele conseille vivement et expressément de lire et de suivre les instructions du chapitre concernant l'installation de la laveuse, ainsi que les consignes de sécurité et les mises en garde.

Miele ne peut pas être tenue responsable des blessures et des dommages causés par le non-respect de ces instructions.

Conserver ce mode d'emploi en lieu sûr et le transmettre au futur propriétaire de l'appareil, le cas échéant.

Lorsque d'autres personnes sont formées à l'utilisation de la laveuse, les consignes de sécurité et mises en garde doivent être partagées.

Utilisation conforme

- ▶ Cette laveuse est adaptée uniquement au lavage d'articles textiles portant une étiquette d'entretien indiquant qu'ils peuvent être lavés en machine. Toute autre utilisation peut être dangereuse. Le fabricant ne peut pas être tenu responsable des dommages causés par une utilisation incorrecte ou inappropriée de l'appareil.
- ▶ Cette laveuse doit être utilisée comme décrit dans le mode d'emploi et doit être inspectée régulièrement pour vérifier son bon fonctionnement. Les travaux d'entretien doivent être réalisés lorsque cela s'avère nécessaire.
- ▶ Cette laveuse n'est pas adaptée à une utilisation en extérieur.
- ▶ Ne pas installer la laveuse dans un endroit où il risque de geler. Les tuyaux gelés risquent de casser ou d'éclater. La fiabilité de l'électronique peut être compromise à des températures inférieures au point de congélation.
- ▶ Cette laveuse est conçue uniquement pour une utilisation dans un environnement de qualité professionnelle.

Consignes de sécurité et mises en garde

- ▶ La laveuse ne doit pas être utilisée dans un lieu d'installation non stationnaire (par ex. sur un bateau).
- ▶ Cette laveuse ne doit pas être utilisée par des personnes ayant des capacités physiques, sensorielles ou mentales réduites ou un manque d'expérience et de connaissance, à moins qu'une personne responsable les supervise ou leur donne une formation sur l'utilisation de l'appareil.
- ▶ Les programmes de désinfection ne doivent pas être interrompus, car cela pourrait entraver le résultat de la désinfection. L'exploitant doit veiller à ce que la norme de désinfection thermique et thermo-chimique soit respectée en réalisant des tests de validation adaptés.

Utilisation abusive prévisible

▶ Ne jamais utiliser de produits de nettoyage à base de solvants, par ex. des produits contenant de la benzine, dans cette laveuse. Cela pourrait endommager des composants de l'appareil et créer des vapeurs toxiques. **Risque d'incendie et d'explosion!**

▶ Lors de lavages à hautes températures, ne jamais oublier que la vitre du hublot devient très chaude. Ne le touchez pas pendant le lavage.

Il existe un risque de brûlure!

▶ Ne pas endommager, retirer ou contourner la sécurité enfant ou les éléments de commande de cette laveuse.

▶ Les appareils dont les éléments de commande ou l'isolation des câbles sont endommagés ne peuvent être remplacés que par le fabricant/le service à la clientèle de Miele ou un électricien qualifié.

▶ L'eau utilisée pendant le lavage de cet appareil contient du bain lessiviel et n'est pas potable! Évacuer le bain lessiviel par un système de vidange approprié.

▶ Vérifier toujours que le tambour est immobile avant d'en sortir le linge. Ne jamais mettre les mains dans un tambour en rotation au risque de se blesser.

▶ Faites attention à ne pas glisser vos mains dans l'espace entre la porte et le cadre lors de la fermeture de la porte de chargement.

Remarque : la porte de chargement se verrouille automatiquement dès que la laveuse démarre.

▶ Il est très important de respecter les instructions du fabricant avant d'utiliser et de mélanger des détergents et des produits à usage spécifique. Utiliser uniquement les produits destinés à l'application prévue par le fabricant afin d'éviter des dommages matériels et de fortes réactions chimiques.

Sécurité technique

▶ Avant d'installer la laveuse, vérifier qu'elle ne présente aucun dommage extérieur. La laveuse ne doit pas être installée ou utilisée si elle est endommagée.

▶ Seule une mise à la terre conforme peut garantir la sécurité électrique de la laveuse. Il est nécessaire de se conformer à cette réglementation de sécurité fondamentale et d'en tester la continuité régulièrement. En cas de doute, demander à un professionnel de vérifier l'installation électrique. Miele ne sera pas tenue responsable des dommages causés par un système de mise à la terre défectueux.

Consignes de sécurité et mises en garde

► Les réparations non autorisées pourraient présenter à l'utilisateur des dangers imprévus, pour lesquels le fabricant ne peut accepter aucune responsabilité. Les réparations ne doivent être effectuées que par un technicien agréé Miele, autrement tout dommage subséquent ne sera pas couvert par la garantie.

► Ne jamais effectuer de modifications sur l'appareil, à moins d'y être autorisé par Miele.

► Débrancher la laveuse de l'alimentation électrique en cas d'erreur, ainsi que pour le nettoyage et l'entretien. La laveuse n'est plus raccordée à l'alimentation électrique uniquement lorsque :

- la fiche électrique de la laveuse est débranchée, ou
- le fusible est coupé, ou
- le disjoncteur a été déclenché.

Pour en savoir plus, voir le chapitre intitulé « Installation – Raccordement électrique ».

► La laveuse doit être raccordée à l'alimentation en eau uniquement à l'aide du jeu de tuyaux fourni avec l'appareil. Les anciens jeux de tuyaux ne doivent pas être réutilisés. Inspecter régulièrement le jeu de tuyaux afin de détecter tout signe d'usure. Changer les jeux de tuyaux à temps afin d'éviter tout risque de fuite et de dommages associés.

► La cause des fuites doit être éliminée avant de remettre la laveuse en marche. En cas de fuite, débrancher immédiatement la laveuse de l'alimentation électrique!

► En cas de dysfonctionnements du chauffage vapeur, il peut se produire des températures plus élevées dans la zone de la porte de chargement, du couvercle de la boîte à produits et à l'intérieur du tambour (notamment sur le bord du tambour). Risque de brûlures légères. Cette indication ne s'applique qu'aux appareils avec chauffage vapeur.

► Les pièces défectueuses doivent être remplacées uniquement par des pièces de rechange Miele d'origine. Seule l'utilisation de pièces de rechange Miele permet à Miele de garantir la conformité de l'appareil aux normes de sécurité.

► Toutes les dispositions et réglementations nationales pertinentes (DGUV en Allemagne) relatives à l'assurance accident sont applicables à cet appareil. Il est recommandé d'effectuer les tests conformément au cadre réglementaire décrit dans le document DGUV 100–500 / Chapitre 2.6 / Section 4. Le carnet d'essai nécessaire à la documentation est disponible auprès du service à la clientèle Miele.

► Prière de suivre les instructions des chapitres « Installation et raccordement » et « Données techniques ».

► Si la laveuse est raccordée via une prise, la prise doit toujours être accessible pour pouvoir débrancher facilement la laveuse de l'alimentation électrique.

► Si la laveuse doit être raccordée par câble, il faut prévoir un moyen de débrancher tous les pôles de l'alimentation électrique. L'interrupteur de coupure doit se trouver à proximité de la laveuse et être clairement identifiable, sans entrave et facilement accessible à tout moment.

► Pour les variantes de lave-linge sans bouton d'arrêt d'urgence propre, un dispositif d'arrêt d'urgence central doit être disponible sur le lieu d'installation.

Utilisation conforme

- ▶ Le poids maximum du linge à sec est de 14 kg / 30 lb pour le PW 514, et de 20 kg / 45 lb pour le PW 520. Consultez le « Tableau des programmes » pour connaître les charges maximales recommandées pour chaque programme.
 - ▶ Avant d'utiliser la laveuse pour la première fois, assurez-vous que les sécurités de transport ont été retirées (voir « Installation – Retrait de les sécurités de transport »). Si les sécurités de transport ne sont pas retirées, elles peuvent endommager les meubles ou les appareils adjacents pendant le cycle d'essorage.
 - ▶ Ne jamais forcer pour ouvrir la porte de chargement de la laveuse. La porte de chargement ne peut être ouverte que si un message correspondant s'affiche à l'écran.
 - ▶ Ne pas repousser le tambour à montage souple de l'appareil lorsque ce dernier est en marche.
 - ▶ Lors de la fermeture de la porte de chargement, il existe un risque d'écrasement et de cisaillement entre le cadre de la porte et l'ouverture du tambour, ainsi qu'au niveau des charnières. Attention : la porte de chargement se verrouille automatiquement lorsque l'appareil démarre.
 - ▶ Fermez l'arrivée d'eau si la laveuse doit être laissée sur place pendant un certain temps (par ex. pendant les vacances), surtout s'il n'y a pas de vidange au sol (caniveau) à proximité immédiate.
 - ▶ Vérifier qu'aucun corps étranger (par ex. clous, épingles, pièces de monnaie, trombones) ne pénètre dans l'appareil avec le linge. Cela pourrait endommager les composants de l'appareil (par ex. la cuve, le tambour). Des composants endommagés peuvent abîmer le linge.
 - ▶ Si le dosage de la quantité de lessive est correct, il n'est pas nécessaire de détartrer la laveuse. Toutefois, si la laveuse doit être détartrée, utiliser uniquement des détartrants non corrosifs de marque déposée. Un détartrant spécial est disponible auprès du revendeur Miele ou du service à la clientèle Miele. Respecter scrupuleusement les instructions du détartrant.
 - ▶ N'utilisez aucun détergent à base de solvants.
 - ▶ Ne pas stocker et ne pas utiliser d'essence, de paraffine ou toute autre substance facilement inflammable à proximité de la laveuse. Ne pas utiliser le couvercle de l'appareil comme espace de rangement.
- Risque d'incendie et d'explosion!**
- ▶ Ne pas stocker de produits chimiques (lessives liquides, additifs) sur le couvercle de l'appareil. Cela risque en effet de décolorer ou d'endommager la laque. Les produits chimiques déversés par inadvertance doivent être immédiatement éliminés de la surface à l'aide d'un chiffon mouillé.
 - ▶ La carrosserie du ventilateur se trouve à l'arrière de l'appareil. Cette carrosserie ne doit jamais être recouverte ou bouchée. Respectez la distance minimale indiquée sur le plan d'installation.
 - ▶ Utiliser uniquement des teintures, des produits décolorants et des détartrants convenant à une utilisation en laveuse. Respecter les instructions du fabricant figurant sur l'emballage.
 - ▶ Les produits décolorants contiennent des composés sulfurés qui peuvent causer des dommages tels que la corrosion. Ne pas utiliser ces produits dans cette laveuse.

► Évitez tout contact entre les surfaces en acier inoxydable et les détergents liquides ou désinfectants contenant du chlore ou de l'hypochlorite de sodium. Ces agents peuvent entraîner une corrosion de l'inox. Les vapeurs agressives de javellisant au chlore peuvent également être corrosives. Ne rangez pas de récipients ouverts contenant ces produits à proximité de l'appareil.

► Ne pas utiliser de tuyau ou de nettoyeur à haute pression pour nettoyer la laveuse.

Chlore et détérioration des composants

► Une utilisation fréquente de produits contenant du chlore augmente le risque de détérioration des composants.

► L'utilisation de substances contenant du chlore, comme l'hypochlorite de sodium et le blanc de lessive au chlore en poudre, peut endommager la couche protectrice d'acier inoxydable et causer la corrosion des composants. Prière donc s'abstenir d'utiliser des produits contenant du chlore. Préférer des agents de blanchiment à base d'oxygène.

Si des agents de blanchiment au chlore sont tout de même utilisés, il est indispensable de toujours réaliser un traitement contre le chlore. Sinon, les composants de la laveuse et le linge risquent de subir des dommages permanents et irréparables.

► Un traitement contre le chlore doit être réalisé immédiatement après toute utilisation de blanc de lessive au chlore. Les lessives et agents de blanchiment à base de peroxyde d'hydrogène et d'oxygène conviennent à un traitement contre le chlore. Le bain lessiviel ne doit pas être évacué entre temps.

Les traitements aux thiosulphates peuvent générer des dépôts ressemblant à du gypse, particulièrement si l'eau est dure. Ce gypse peut s'accumuler dans la laveuse ou s'incruster dans le linge. Il est recommandé de préférer un traitement au peroxyde d'hydrogène plutôt qu'un traitement aux thiosulphates, car le peroxyde d'hydrogène neutralise le chlore.

Les quantités de dosage exactes, ainsi que les températures requises, doivent être réglées et testées sur place conformément aux recommandations des fabricants de lessive et d'additifs en matière de dosage. Le linge doit également être testé afin de vérifier s'il contient des résidus de chlore actif.

Accessoires

► N'utiliser que des accessoires et des pièces de rechange d'origine Miele avec cet appareil. Si des pièces de rechange ou des accessoires d'autres fabricants sont utilisés, la garantie sera annulée, et Miele n'acceptera aucune responsabilité.

Description de l'appareil

Modèles avec bac à produits (DD)

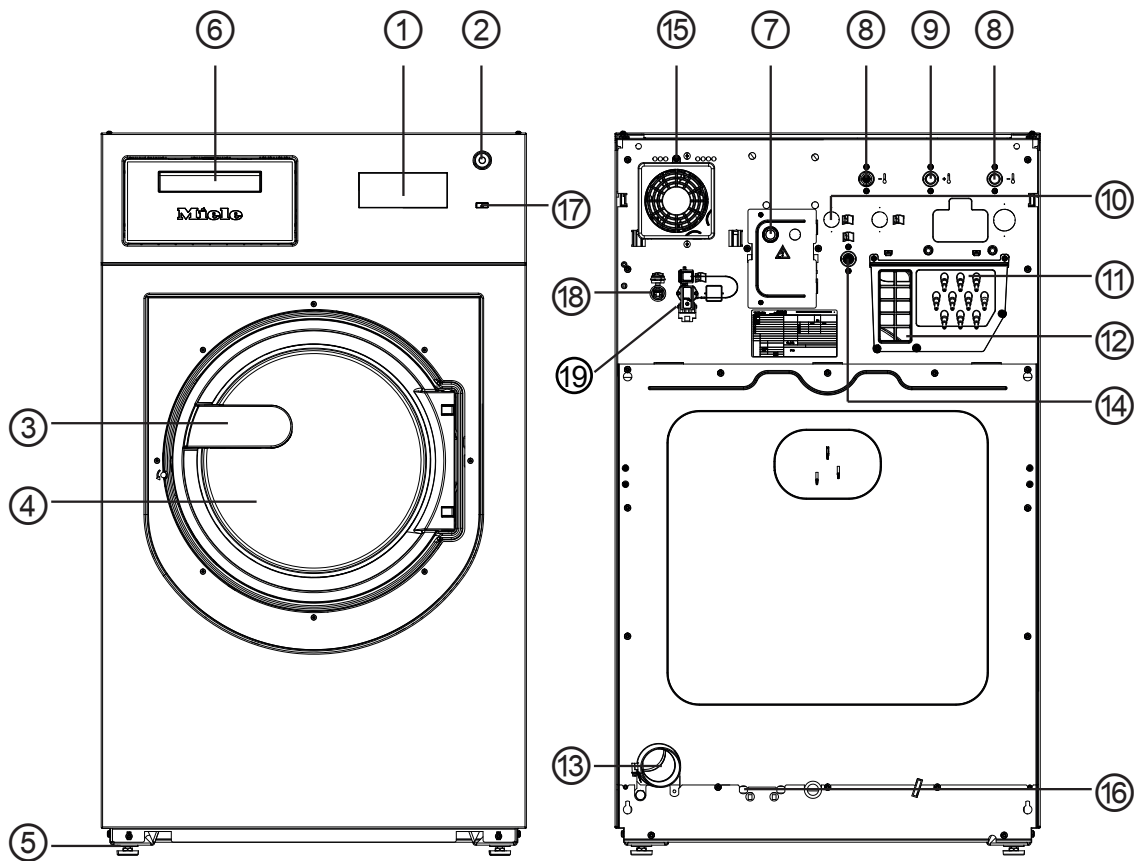

- ① **Écran**
voir « Panneau de commande »
- ② **Interrupteur d'arrêt d'urgence**
voir « Panneau de commande »
- ③ **Poignée de la porte**
- ④ **Porte de chargement**
- ⑤ **4 pieds réglables**
- ⑥ **Bac à produits**
- ⑦ **Raccordement électrique**
- ⑧ **Raccordement à l'eau froide**
- ⑨ **Raccordement à l'eau chaude**
- ⑩ **2 x raccordement à l'eau dure**
(En option)
- ⑪ **Raccordements pour pompes de dosage externes**
- ⑫ **Évacuation des buées / sortie libre type AB**
- ⑬ **Vidange**
- ⑭ **Raccordement à l'eau froide pour le dosage liquide**
- ⑮ **Carrosserie du ventilateur**
- ⑯ **Option de raccordement pour vapeur directe/indirecte**
(selon le modèle)
- ⑰ **Touche **
- ⑱ **Interface Ethernet RJ45 pour communication externe**
- ⑲ **Raccordement pour boîtier de connexion**
(1 x série d'appareils, 2 x en option)

Modèles sans bac à produits (DD)

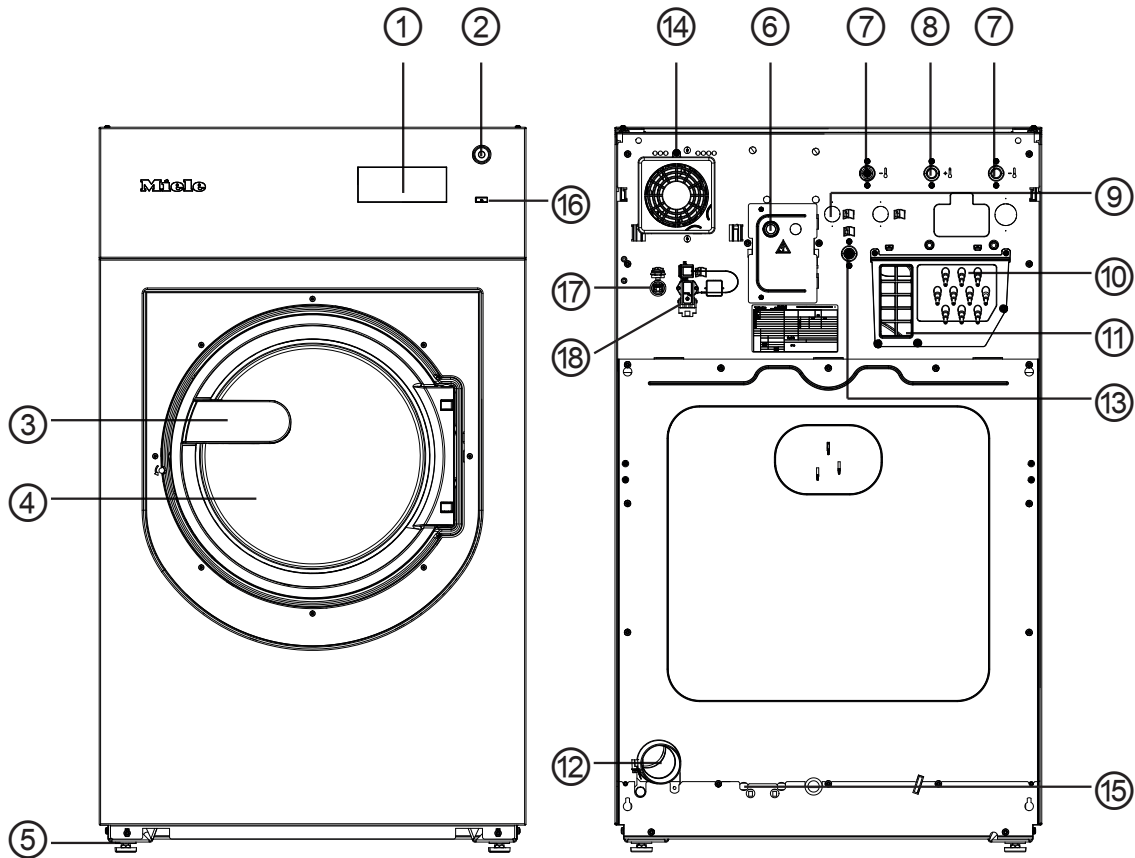



- ① **Écran**
voir « Panneau de commande »
- ② **Interrupteur d'arrêt d'urgence**
voir « Panneau de commande »
- ③ **Poignée de la porte**
- ④ **Porte de chargement**
- ⑤ **4 pieds réglables**
- ⑥ **Raccordement électrique**
- ⑦ **Raccordement à l'eau froide**
- ⑧ **Raccordement à l'eau chaude**
- ⑨ **2 x raccordement à l'eau dure**
(En option)
- ⑩ **Raccordements pour pompes de dosage**
- ⑪ **Évacuation des buées / sortie libre**
type AB
- ⑫ **Vidange**
- ⑬ **Raccordement à l'eau froide pour le do-**
sage liquide
- ⑭ **Carrosserie du ventilateur**
- ⑮ **Option de raccordement pour vapeur di-**
recte/indirecte
(selon le modèle)
- ⑯ **Touche**
- ⑰ **Interface de communication avec des**
terminaux externes
- ⑱ **Raccordement pour boîtier de connexion**
(1 x série d'appareils, 2 x en option)

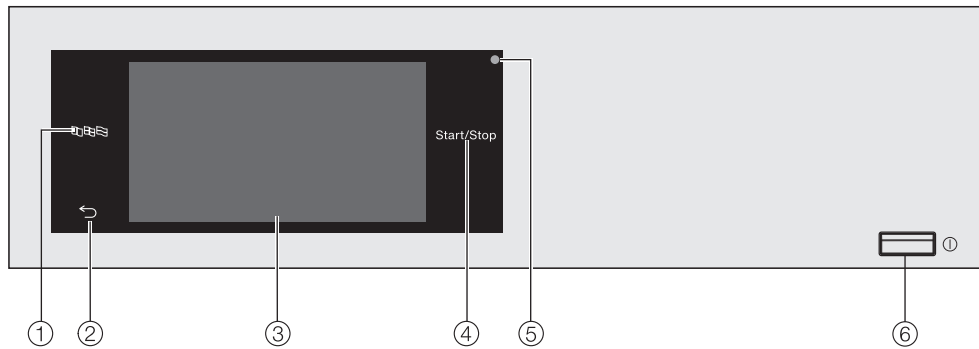

Description de l'appareil

Panneau de commande



- ① **Touche sensitive Langue** 
Permet de sélectionner la langue de l'utilisateur actuel.
La langue de l'exploitant s'affiche à nouveau à la fin du programme.
- ② **Touche sensitive Retour** 
Permet de revenir au niveau précédent d'un menu.
- ③ **Écran tactile**
- ④ **Touche sensitive *Start/Stop*** (Marche/Arrêt)
Permet de démarrer le programme de lavage sélectionné et d'annuler un programme qui a déjà démarré. Le programme sélectionné peut être lancé dès que la touche sensitive commence à clignoter.
- ⑤ **Interface optique**
Réservée au service à la clientèle Miele.
- ⑥ **Touche** 
Pour allumer et éteindre la laveuse.

Touches sensibles et écran tactile

Les touches sensibles , , et *Start/Stop (Marche / Arrêt)* et les éléments de l'écran réagissent au contact du doigt. Chaque effleurement d'une touche sensible est confirmé par un bip sonore. Il est possible de régler le volume de la tonalité des touches ou de la désactiver (voir le chapitre intitulé « Mode Exploitant »).

Le panneau de commande avec les touches sensibles et l'écran tactile peut être rayé par des objets pointus, comme les stylos. Effleurer le panneau de commande uniquement avec les doigts.

Menu principal

Après avoir allumé la laveuse, le menu principal s'affiche à l'écran. Il est possible d'accéder à tous les sous-menus importants à partir du menu principal.

Effleurer à tout moment le symbole  pour revenir au menu principal. Les valeurs précédemment définies ne sont pas enregistrées.

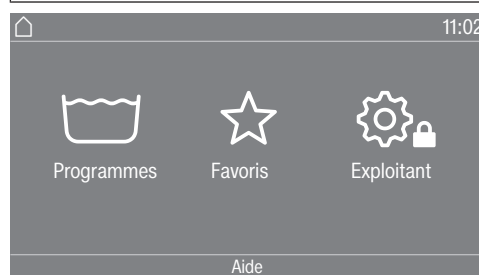

Menu « Programmes » »

Dans ce menu, il est possible de sélectionner les programmes de lavage.

Menu « Favoris » »

Dans ce menu, il est possible de sélectionner un programme favori parmi un total de 24 programmes favoris. Les programmes de lavage peuvent être définis et enregistrés par l'exploitant dans le menu Favoris (voir le chapitre intitulé « Programmes favoris » dans « Mode exploitant »).

Menu « Exploitant »

Vous pouvez ajuster l'interface utilisateur de la laveuse selon les préférences dans le mode Exploitant (voir le chapitre intitulé « Mode exploitant »).

Exemples d'utilisation de l'appareil

Listes de sélection Menu « Programmes » (choix unique)

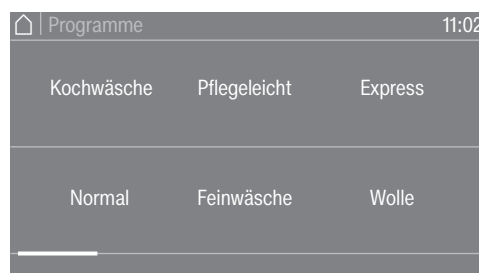

Fonctionnement

Vous pouvez faire défiler vers la droite ou vers la gauche en faisant glisser le doigt sur l'écran. Pour ce faire, placez le doigt sur l'écran tactile, puis le faire glisser dans la direction souhaitée.

La barre de défilement orange montre qu'il existe d'autres options disponibles.

Effleurez le nom d'un programme de lavage pour le sélectionner.

Le menu de base de ce programme s'affiche alors à l'écran.

Menu « Options » (choix multiple)

Pour accéder au mode de sélection des Options, vous devez d'abord sélectionner un programme, comme « Blanc ».



Appuyez sur une ou plusieurs *Options* pour la/les sélectionner.

Les *options* actuellement sélectionnées sont mises en surbrillance en orange.

Pour désélectionner une *option*, effleurez simplement *Option* à nouveau.

Utilisez le symbole *OK* pour activer toutes les *Options* sélectionnées.

Il est possible de régler des valeurs numériques dans certains menus.

L'exemple suivant présente la procédure à suivre pour régler l'heure de la journée. La partie « Mode exploitant » décrit comment accéder à ce mode.

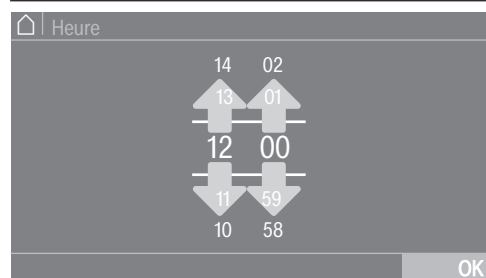

Saisir les chiffres en balayant vers le haut ou vers le bas.

Pour ce faire, placer le doigt sur le chiffre à modifier, puis le faire glisser dans la direction souhaitée. Utiliser le symbole *OK* pour confirmer la valeur numérique définie.

Réglage des valeurs numériques

Conseil : Un pavé numérique peut également s'afficher pour régler la valeur de certains paramètres.

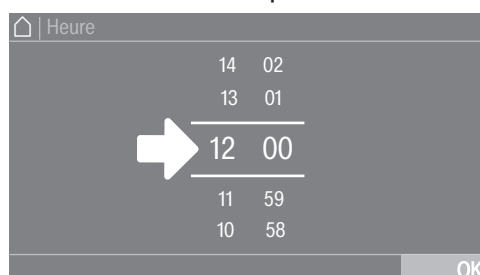

Effleurer brièvement un chiffre entre les deux lignes affiche le pavé numérique.

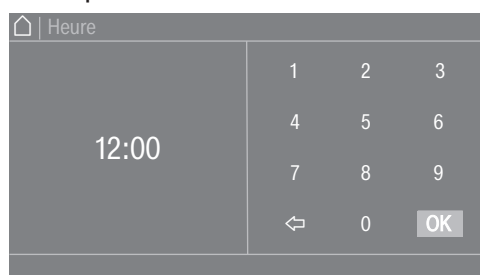

Une fois qu'un chiffre valide a été saisi, le symbole *OK* est mise en surbrillance en vert.

Menu déroulant

L'écran suivant décrit l'affichage d'un programme de lavage en cours. Le chapitre intitulé « Démarrage d'un programme – fin d'un programme » décrit comment accéder à ce mode.

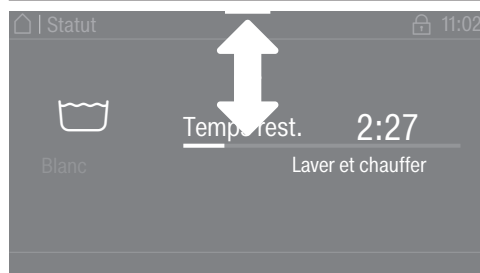

Si une barre orange s'affiche en haut de l'écran et au centre, il est alors possible d'ouvrir le menu déroulant. Effleurer la barre et la faire glisser vers le bas avec le doigt.

Quitter un niveau de menu

■ Effleurer le symbole ↶ pour revenir à l'écran précédent.

Les saisies effectuées qui n'ont pas encore été confirmées avec *OK* ne sont pas enregistrées.

Affichage de l'aide

Dans certains menus, Aide s'affiche au bas de l'écran.

■ Effleurez la touche sensitive Aide pour afficher le texte.

■ Effleurez la touche sensitive Fermer pour revenir à l'écran précédent.

Fonctionnement d'un appareil de laverie automatique

Le menu principal varie en fonction du statut de programmation (voir « Mode Exploitant »).

Les raccourcis simplifient l'utilisation de l'appareil. Le personnel d'exploitation ne peut pas modifier les programmes prédéfinis.

Laverie-simple 4 progr.



Entre 4 et 24 programmes prédéfinis sont disponibles. Ces programmes ne peuvent pas être modifiés par l'utilisateur.

Laverie-logo (jusqu'à 24)



Jusqu'à 24 programmes prédéfinis sont disponibles. Les 3 premiers programmes peuvent être sélectionnés directement. Les autres programmes sont sélectionnés dans une liste . Ces programmes ne peuvent pas être modifiés par l'utilisateur.

Préparation pour l'utilisation

Vidage des poches

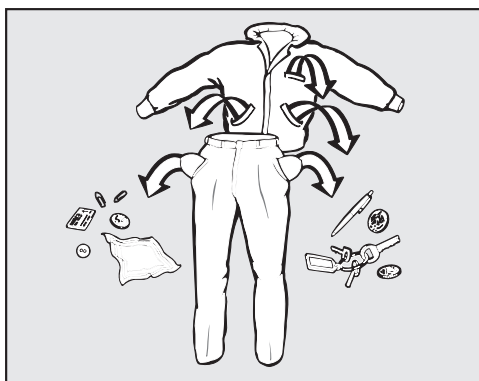

- Videz toutes les poches.

⚠ Dommages causés par des corps étrangers.

Les clous, pièces de monnaie, trombones, etc. peuvent abîmer les vêtements et les composants de l'appareil.

Vérifier qu'aucun corps étranger n'est présent dans le linge avant de lancer le lavage.

Charge max.

(linge sec)

PWM 514	PWM 520
max. 14 kg (30 lb)	max. 20 kg (45 lb)

Les poids de charge maximale sont indiqués dans le tableau des programmes.

Tri du linge

- Triez le linge selon la couleur et les consignes indiquées sur l'étiquette d'entretien.

Préparation des serpillières, chiffons à tout usage, etc.

- Secouez les serpillières, chiffons à tout usage et lingettes pour éliminer les grosses salissures avant de les mettre dans le tambour de la laveuse.

Prétraitement des taches

- Les taches et les zones très sales doivent être nettoyées aussitôt que possible. Tamponnez soigneusement les taches à l'aide d'un chiffon doux et résistant.

Conseils généraux

- Ne lavez pas dans la machine des articles dont l'étiquette d'entretien porte la mention (non lavable).
- Rideaux : retirez les cylindres et les poids de plomb ou placez les rideaux dans un sac à linge.
- Retirez ou cousez les baleines de soutien-gorge susceptibles de sortir.
- Retournez les vêtements à l'envers, si recommandé par le fabricant.
- Fermez toutes les fermetures velcro avant de procéder au lavage.
- Fermez les housses de couettes et d'oreillers afin d'éviter que les petites pièces de linge ne s'enroulent à l'intérieur.
- Consultez le « Tableau des programmes » pour plus de conseils et astuces.

Chargement et mise en marche de la laveuse

Chargement de la laveuse

- Allumez la laveuse à l'aide du bouton .
- Tirez la poignée pour ouvrir la porte de chargement.
- Dépliez le linge, puis chargez-le sans le serrer dans le tambour. Pour améliorer les résultats de lavage et pour répartir la charge de manière uniforme pendant l'essorage, mélangez des petits et des grands articles dans la laveuse.

Pour une consommation d'eau et d'énergie optimale, utilisez la laveuse à charge pleine. Cependant, ne surchargez pas la laveuse, car cela réduit l'efficacité du lavage et froisse le linge.

Fermeture de la porte de chargement

- Fermez la porte de chargement en appuyant dessus jusqu'à ce que le loquet s'enclenche.



 Vérifiez qu'aucune pièce de linge n'est coincée entre la porte de chargement et la bague d'étanchéité.

La porte de chargement est fermée, mais n'est pas encore verrouillée correctement. Elle se verrouille automatiquement dès que l'appareil démarre.

Lavage avec le bac à produits

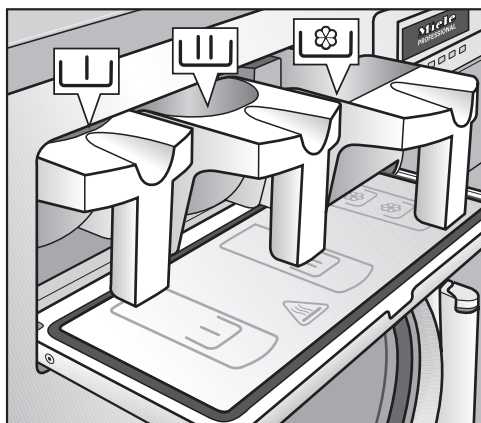
Ajout de lessive dans le bac à produits



- Pour les programmes standards, ajoutez de la lessive en poudre pour le lavage principal dans le compartiment  et, si vous le souhaitez, ajoutez de la lessive pour le pré-lavage dans le compartiment . Ajoutez l'adoucissant à l'avant du compartiment .

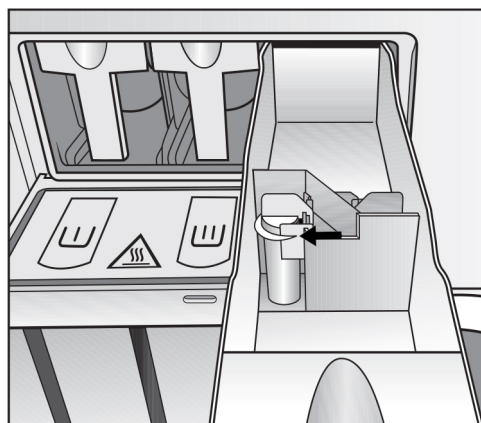

- Ajoutez tous les autres produits liquides dans la partie arrière du compartiment  (si cela a été programmé).

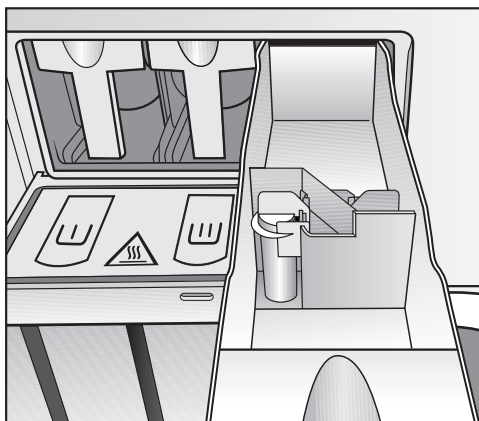

Ne remplissez pas les compartiments  de produit liquide au-delà de la marque de niveau.

Sinon, ils s'écouleront dans le siphon et se retrouveront dans le tambour avant le moment de leur utilisation prévue.

Agent de blanchiment

Utilisez un agent de blanchiment uniquement avec les tissus dont l'étiquette d'entretien comporte le symbole Δ .

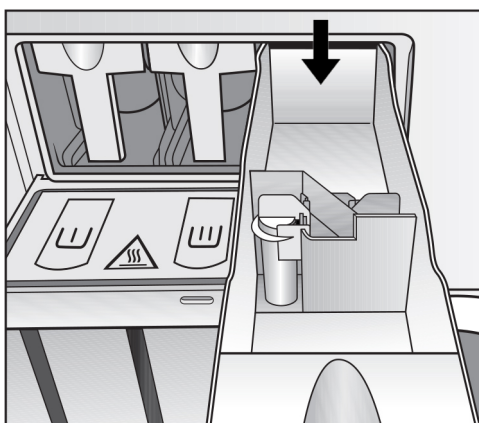

Les agents de blanchiment liquides doivent être dosés uniquement dans le compartiment destiné à cet effet du tiroir de dosage. C'est indispensable pour que l'agent de blanchiment soit automatiquement ajouté au deuxième cycle de rinçage. Les agents de blanchiment liquides doivent être utilisés uniquement sur le linge de couleur dont l'étiquette d'entretien indique qu'il s'agit d'une couleur grand teint et que le linge résiste au blanchiment.

 Une utilisation fréquente de produits contenant du chlore augmente le risque de détérioration des composants.

Teintures, produits décolorants et détartrants

Les teintures, produits décolorants et détartrants de marque déposée peuvent être utilisés dans cet appareil uniquement si le fabricant indique expressément qu'ils conviennent à une utilisation en laveuse. Respectez les instructions du fabricant figurant sur l'emballage.

Lavage

Dosage de la lessive

Évitez de doser plus que la quantité requise, car cela peut entraîner une formation excessive de mousse.

- Utilisez uniquement des lessives qui moussent peu.
- Suivre les recommandations du fabricant de la lessive.

La quantité à doser dépend de :

- la quantité de linge;
- la dureté de l'eau;
- le degré de salissure du linge.

Quantité de lessive

Adapter le dosage à la plage de dureté de l'eau et suivre les instructions du fabricant de la lessive.

Plages de dureté de l'eau

Plage de dureté de l'eau	Dureté en gpg	Échelle allemande °dH
Douce (I)	0 - 8,7	0–8,4
Moyenne (II)	8,7 - 14,6	8,4–14
Dure (III)	Supérieure à 14,6	Supérieure à 14

Consulter le service de l'eau si la plage de dureté de l'eau n'est pas connue dans la région.

Sélection d'un programme

Programmes

Il existe différents moyens de sélectionner un programme.

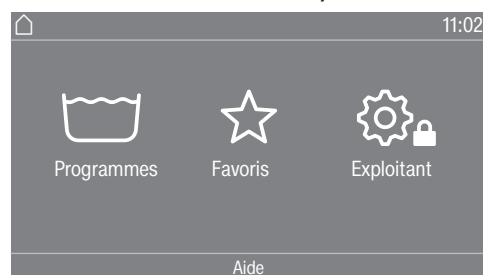

Il est possible de sélectionner un programme dans le menu Programmes.

- Effleurer la zone de sélection Programmes.

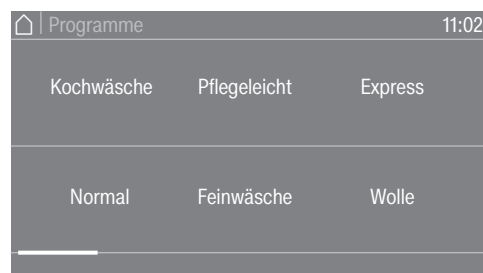

- Faire défiler vers la droite de l'écran jusqu'à ce que le programme souhaité s'affiche.
- Effleurer les symboles spécifiques au système sur l'écran tactile. L'affichage passe au menu standard de ce programme de lavage.

Favoris

Il est également possible de sélectionner un programme dans le menu Favoris.

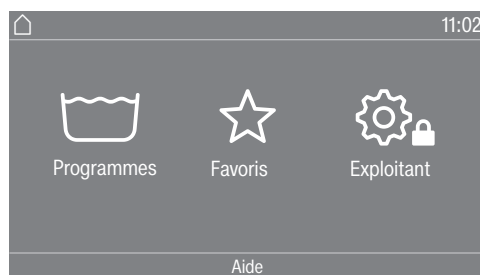

- Effleurer la zone de sélection Favoris.

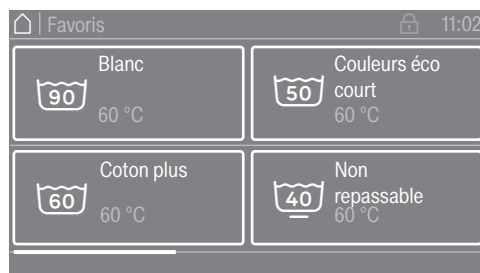

- Faire défiler vers la droite de l'écran jusqu'à ce que le programme souhaité s'affiche.
- Effleurer les symboles spécifiques au système sur l'écran tactile. L'affichage passe au menu standard de ce programme de lavage.

Dans le cas des programmes favoris, la plupart des paramètres de programmes sont déjà définis et ne peuvent pas être modifiés.

Sélection des paramètres de programmes

Sélection de la charge

Certains programmes permettent d'indiquer la charge afin d'effectuer un dosage externe spécifique à la charge et un déroulement de programme adapté.

- Effleurez la zone de sélection Poids (kg).

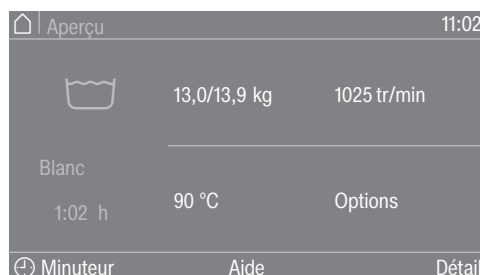

- Saisissez une valeur valide pour la charge.



- Appuyez sur le symbole OK.

Lavage

L'affichage passe au menu Aperçu.

Sélection d'une température

Vous pouvez modifier la température pré réglée d'un programme de lavage.

- Effleurez la zone de sélection Température (°C).



- Sélectionnez la température souhaitée dans les pré réglages.

L'affichage revient au menu Aperçu.

Si la zone de sélection Réglage plus précis a été sélectionnée, vous pouvez régler d'autres températures dans la plage de température disponible en les saisissant directement.

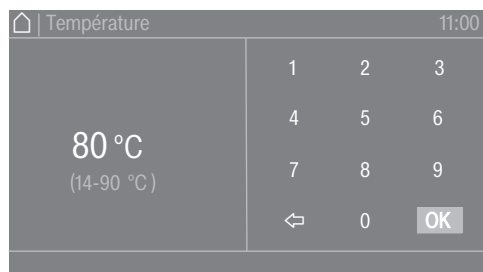

- Sélectionnez la valeur désirée à l'aide du pavé numérique.
- Appuyez sur le symbole OK.

L'affichage revient au menu Aperçu.

La température ne peut être sélectionnée que dans la plage spécifiée sous le réglage actuel (par ex. 57–195 °F/14–90 °C).

Sélection d'une vitesse d'essorage

Vous pouvez modifier la vitesse d'essorage pré réglée d'un programme de lavage.

- Effleurez la zone de sélection Vitesse essorage (tr/min).

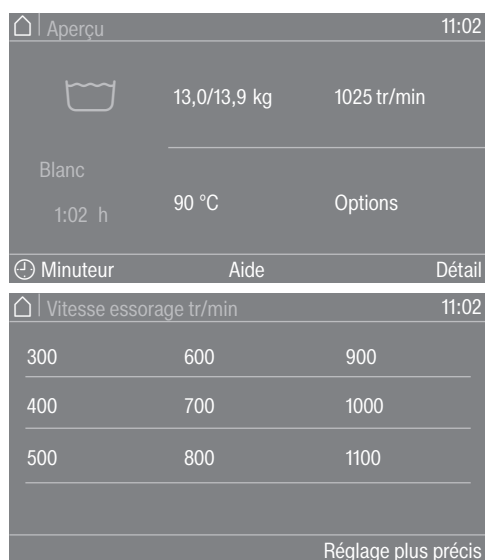

La barre de défilement orange indique qu'il existe des options supplémentaires.



- Sélectionnez la vitesse d'essorage désirée dans les pré-réglages.

L'écran bascule à nouveau sur le menu Aperçu.

Si vous sélectionnez la zone de sélection Réglage plus précis, vous pouvez régler des vitesses supplémentaires dans la plage de vitesse disponible.

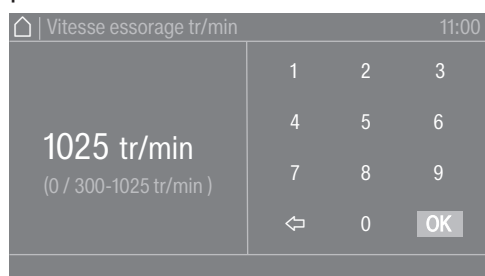

- Sélectionnez la valeur désirée à l'aide du pavé numérique.
- Appuyez sur le symbole OK.

L'écran bascule à nouveau sur le menu Aperçu.

La vitesse ne peut être sélectionnée que dans la plage spécifiée sous le réglage actuel.

Sélection d'options

Sélection des options

Vous pouvez sélectionner des options pour certains programmes de lavage.

- Effleurez la zone de sélection Options.



- Sélectionnez une ou plusieurs options.

- Appuyez sur le symbole OK.

L'affichage passe au menu Aperçu.

Prélavage

Si le linge est très sale, il est possible d'ajouter une phase de pré-lavage. Cela permet de détacher et d'éliminer les salissures les plus importantes avant le lavage principal.

Trempage

Pour les tissus très sales présentant des taches de protéines. La durée de trempage est de 10 minutes.

Rinçage plus

Un rinçage supplémentaire peut être lancé pour un meilleur résultat de lavage.

Arrêt cuve pleine

Le linge n'est pas essoré après le rinçage final et reste dans l'eau de rinçage. Cela permet de réduire les plis lorsque le linge n'est pas retiré de la laveuse immédiatement après la fin du programme.

Arrêt de remplissage

L'eau est évacuée de l'appareil avant le rinçage final et le programme s'arrête. L'imperméabilisant, l'amidon, la teinture, etc. requis sont ajoutés directement dans le tambour. Le programme reprend en effleurant la touche sensitive *Start/Stop* (Marche/Arrêt).

Intensif

Pour le linge très sale et résistant. La prolongation du lavage principal augmente l'efficacité du nettoyage.

Niveau plus

Le niveau d'eau augmente lors du cycle de lavage.

Démarrage d'un programme – fin d'un programme

Démarrage d'un programme

Le programme peut être démarré dès que la touche sensitive *Start/Stop* (Marche/Arrêt) commence à clignoter.

- Effleurez la touche sensitive *Start/Stop* (Marche/Arrêt).

La porte se verrouille (symbole ) et le programme de lavage démarre.

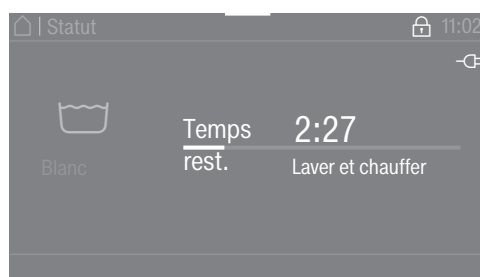

Conseil : Vous pouvez utiliser le menu déroulant pour afficher la température, la vitesse d'essorage et toutes les options sélectionnées.

Si une période de démarrage différé (⌚ Minuteur) a été sélectionnée, elle s'affiche dans la partie inférieure gauche de l'écran.

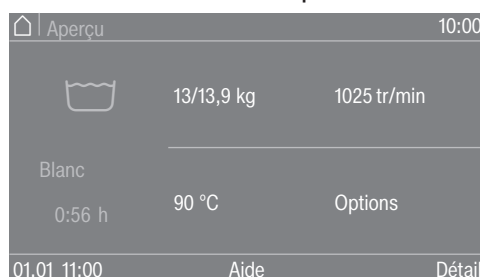

À la fin de la période du démarrage différé ou immédiatement après le démarrage du programme, la durée du programme s'affiche à l'écran. Le déroulement de programme s'affiche également à l'écran.

Fin du programme

En fonction du réglage sélectionné dans le mode Exploitant ou dans le programme, l'appareil passera au cycle rotation infroissable à la fin du programme. La porte reste verrouillée. La porte peut être déverrouillée à tout moment en effleurant la touche sensitive *Start/Stop* (Marche/Arrêt).

Retrait du linge

- Ouvrir la porte en la tirant.
- Sortir le linge.

Les articles laissés dans le tambour peuvent en décolorer d'autres lors du lavage suivant, voire se décolorer eux-mêmes. Retirez tout le linge du tambour.

- Vérifiez qu'il n'y a aucun corps étranger dans le joint de porte.

Conseil : Laissez la porte entrouverte pour que le tambour puisse sécher.

- Mettez la laveuse en mode veille à l'aide du bouton (⏻).

Conseil : Laissez le bac à produits entrouvert afin qu'il puisse sécher.

Minuteur

Le minuteur peut être utilisé pour sélectionner une date de démarrage du programme, une heure de démarrage du programme ou une heure de fin du programme. Ce mode est également appelé le démarrage différé.

Réglage de la minuterie

- Effleurez la zone de sélection  Minuteur.

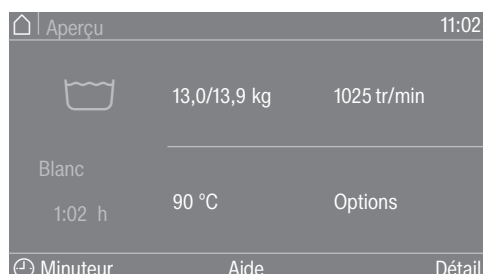

- Sélectionnez l'option Arrêt à, Date départ ou Départ à.

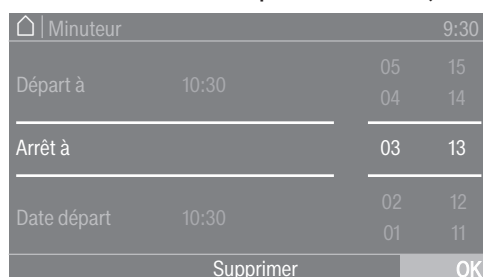

- Réglez les heures et les minutes ou la date, puis confirmez avec le symbole OK.

Annulation du minuteur

L'heure de démarrage différé définie peut être annulée avant le début du programme.

- Effleurer la zone de sélection avec les paramètres sélectionnés dans le champ du minuteur, par ex. 01.01. 11:00.

L'heure de démarrage différé définie s'affiche.

- Effleurer la zone de sélection Supprimer.
- Confirmer avec le symbole OK.

L'heure de démarrage différé définie est supprimée.

Démarrage du minuteur

- Effleurer la touche sensitive *Start/Stop (Marche / Arrêt)*.

La porte se verrouille et la durée restante avant le démarrage du programme s'affiche à l'écran.

Une fois que le programme a commencé, l'heure de démarrage différé peut être modifiée ou annulée uniquement en interrompant si le programme.

Le programme peut être lancé immédiatement à tout moment.

- Effleurer la zone de sélection Démarrer tout de suite.

Fonctions spéciales dans le déroulement de programme

Essorage

Vitesse d'essorage final

La vitesse maximale d'essorage s'affiche à l'écran, dans le menu de prédémarrage lors de la sélection d'un programme de lavage.

Il est possible de réduire la vitesse d'essorage final.

Selon le programme, la vitesse d'essorage peut également être augmentée. Les options de réglage s'affichent en appuyant sur la vitesse d'essorage.

Essorage intermédiaire

Les articles sont essorés après le lavage principal et entre les cycles de rinçage. Si la vitesse d'essorage final est réduite, la vitesse d'essorage intermédiaire l'est également.

Rotation infroissable

À la fin du programme, le tambour continue de tourner à intervalles réguliers pendant maximum 30 minutes pour éviter la formation de plis. Il est impossible d'ouvrir la porte de chargement avant la fin du programme.

La rotation infroissable dépend du programme. L'option Infroissable dépend du programme et peut être activée ou désactivée dans le mode Exploitant.

Modification du déroulement de programme

Changement du programme de lavage

Changement du programme

Pour changer de programme, il convient d'annuler au préalable le programme en cours.

Interruption d'un programme

Il est possible d'interrompre un programme de lavage à tout moment après l'avoir lancé.

Si le programme est verrouillé, les programmes de paiement ou de désinfection ne peuvent être annulés qu'en saisissant un code.

- Effleurez la touche sensitive *Start/Stop* (Marche/Arrêt).

L'écran affiche ce qui suit :

i Programme interrompu. Continuer avec «Start/Stop»

L'écran affiche ce qui suit :



- Sélectionnez Arrêt.



Le bain lessiviel n'est pas évacué afin de pouvoir être réutilisé dans un programme ultérieur. Une fois le programme terminé, l'écran de fin du programme s'affiche. Il est possible de passer au menu principal pendant que le bain lessiviel est présent dans le tambour ou de vidanger le bain lessiviel en appuyant sur la commande Démarrer vidange. Si une évacuation automatique permanente de l'eau est requise, Vidange automatique peut être activé en mode Exploitant.

La porte de chargement reste verrouillée tant que l'appareil contient de l'eau.

La porte peut être ouverte selon la condition suivante : Fin du programme sans eau. Si la température est trop élevée, attendez que celle-ci baisse afin de pouvoir ouvrir la porte.

- Attendez que la porte se déverrouille.
- Ouvrir la porte en la tirant.
- Sortir le linge.

Mise sous tension de la laveuse après une interruption de l'alimentation électrique

Si la laveuse est mise hors tension à l'aide du bouton  au cours d'un programme de lavage, le programme est interrompu.

- Remettre la laveuse sous tension à l'aide du bouton .
- Un message s'affiche à l'écran.
- Effleurer la touche sensitive *Start/Stop (Marche / Arrêt)*.

Le programme reprend.

Ajout ou retrait de linge

Vous pouvez ajouter ou retirer du linge pendant un court moment immédiatement après avoir lancé le programme.

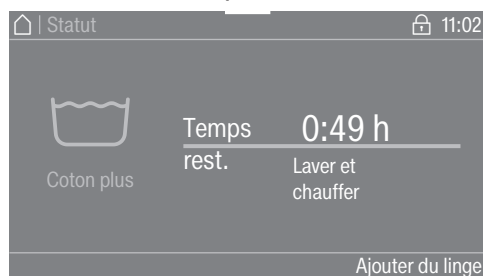

- Effleurez la zone de sélection *Ajouter du linge*.

Si le message *Ajouter du linge* ne s'affiche pas à l'écran, c'est qu'il n'est plus possible d'ajouter de linge.

Le programme de lavage s'arrête et la porte se déverrouille.

 **Risque de brûlures chimiques par le détergent.**

Lors de l'ajout ou du retrait du linge, votre peau peut entrer en contact avec le détergent, surtout si le détergent déborde.

Faites attention en plaçant vos mains à l'intérieur du tambour.

En cas de contact de l'eau savonneuse avec la peau, rincez immédiatement et abondamment avec de l'eau tiède.

- Ouvrir la porte en la tirant.
- Ajoutez ou retirez du linge.
- Fermez la porte.
- Effleurez la touche sensitive *Start/Stop (Marche/Arrêt)*.

Le programme de lavage reprend.

Guide de dépannage

Résolution des problèmes

Panne de courant pendant le processus de lavage

- Débranchez l'appareil de l'alimentation électrique (voir « Consignes de sécurité »).
- Fermez les vannes d'arrêt du site pour l'eau ou la vapeur.

Si l'appareil contient de l'eau, commencez par ouvrir la vanne de vidange manuellement, puis déverrouillez manuellement la porte de chargement pour sortir le linge.

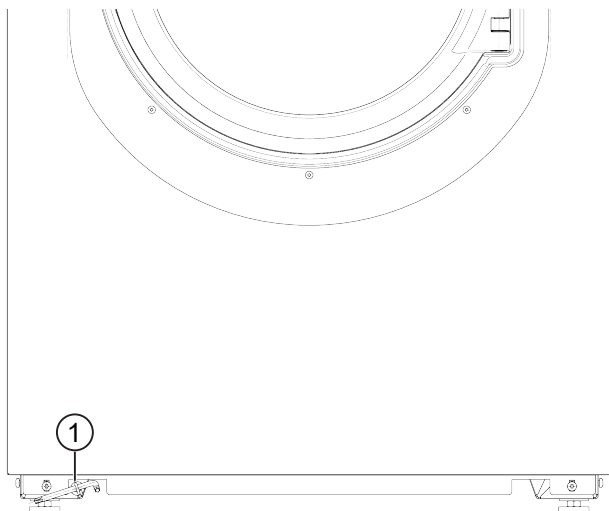

- Guidez la clé Torx T 40 pour l'ouverture d'urgence de la porte à travers l'œillet ① sur la façade de l'appareil.
- Ouvrez la vanne de vidange en tirant l'œillet ① à l'aide de la clé Torx.
- Continuez à tirer l'œillet jusqu'à ce que le bain lessiviel ait été complètement vidangé. Le bain lessiviel est évacué.

La vidange d'urgence se ferme automatiquement lorsque la clé Torx est retirée de l'œillet.

- Repoussez l'œillet ① à fond.

Déverrouillage de la porte

La porte de chargement ne peut pas être ouverte durant une panne de courant.

⚠ Risque de blessure dû à la rotation du tambour et risque de brûlure.
Avant d'insérer la clé Torx, assurez-vous que l'appareil est débranché, que le tambour s'est arrêté et qu'il n'y a pas d'eau dans l'appareil.

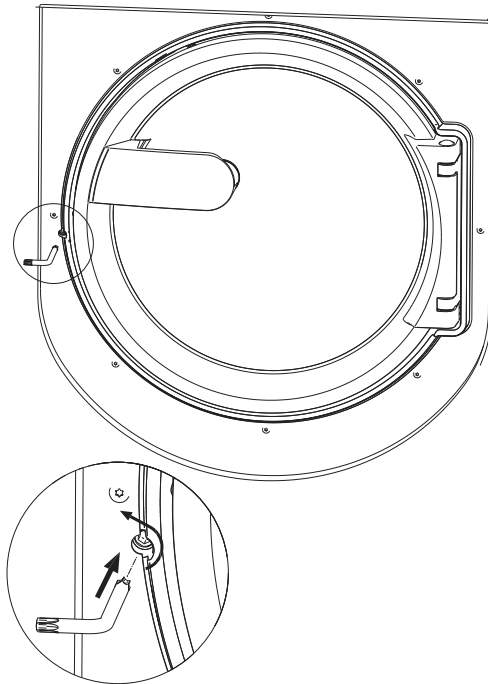

- À l'aide d'une clé Torx T 40, faites tourner l'élément de déclenchement avec l'hexagone interne sur 2 tours complets **dans le sens de la flèche**.

Conseil : Il sera plus facile de faire tourner l'élément de déclenchement d'urgence en poussant simultanément sur la porte.

L'élément de déclenchement se trouve en face de la charnière de la porte, à la hauteur de la poignée de la porte (voir le schéma).

L'élément de déclenchement ne doit pas être tourné dans le sens inverse de la direction de la flèche.

Le verrouillage de porte sera endommagé.

La résistance diminue sensiblement. Une fois que l'élément de déclenchement tourne librement, la porte est déverrouillée.

Conseil : Il n'est pas nécessaire de revisser l'élément de déclenchement.

La porte peut maintenant être ouverte.

Vêtements de protection adaptés

Des vêtements de protection adaptés doivent être portés lors du déchargement du tambour.

Guide de dépannage

Contact en cas d'anomalies

Vous n'arrivez pas à résoudre la panne par vous-même ? Contactez le service technique Miele ou votre revendeur Miele.

Les numéros de téléphone du service technique Miele figurent en fin de document.

Veillez indiquer le modèle et la référence de votre appareil. Ces deux indications figurent sur la plaque signalétique.

La plaque signalétique est visible à l'arrière de l'appareil, en haut, ainsi qu'à l'intérieur de la porte de chargement.

Guide de dépannage

La majorité des erreurs et des problèmes qui surviennent au cours de l'utilisation quotidienne peuvent être résolus sans assistance extérieure. Dans bon nombre de cas, cela permet d'économiser du temps et de l'argent, car il est alors inutile de faire appel au service à la clientèle Miele.





Les tableaux suivants sont destinés à aider à déceler la cause d'un dysfonctionnement ou d'une erreur et à y remédier. Toutefois :

⚠ Les réparations sur les appareils électriques doivent être effectuées exclusivement par un technicien agréé. Les réparations réalisées par des personnes non qualifiées peuvent entraîner de graves dangers pour les utilisateurs.



Le programme de lavage ne démarre pas

Problème	Cause et solution possibles
L'écran reste sombre et la touche sensitive <i>Start/Stop</i> (Marche/Arrêt) ne s'allume pas ou ne clignote pas.	La laveuse n'est pas alimentée en électricité. <ul style="list-style-type: none">■ Vérifiez que la laveuse est allumée.■ Vérifiez que la laveuse est branchée à l'alimentation électrique.■ Vérifiez si le fusible a sauté.
	La laveuse s'est éteinte automatiquement pour économiser de l'énergie. <ul style="list-style-type: none">■ Remettez la laveuse sous tension à l'aide du bouton .
Le message suivant s'affiche à l'écran : F - Anomalie serrure de porte. Possibilité de continuer via la touche «Start/Stop».	Échec du verrouillage de la porte. <ul style="list-style-type: none">■ Refermez la porte.■ Relancez le programme. Si le message d'erreur s'affiche à nouveau, contactez le Service Miele.
L'écran est sombre et la touche sensitive <i>Start/Stop</i> (Marche/Arrêt) clignote lentement.	Si le mode veille a été activé en mode Exploitant, l'écran s'éteint automatiquement pour économiser de l'énergie. <ul style="list-style-type: none">■ Effleurez n'importe quelle touche. L'écran se rallume.
Le programme est sur l'écran de prédémarrage et la touche sensitive <i>Marche / Arrêt</i> commence ne clignote pas.	La porte de chargement a été poussée, mais n'est pas fermée correctement. <ul style="list-style-type: none">■ Vérifier que la porte de chargement est bien fermée.

Annulation de programme et message d'erreur

Problème	Cause et solution possibles
 F - Anomalie vidange. Si le redémarrage échoue, contactez le Service Miele.	La vidange est bloquée ou restreinte. <ul style="list-style-type: none"> ■ Vérifiez les conduits de vidange, puis les nettoyer, au besoin.
 F - Anomalie vidange. Si le redémarrage échoue, contactez le Service Miele.	L'arrivée d'eau est partiellement ou totalement bloquée. <ul style="list-style-type: none"> ■ Vérifiez que l'arrivée d'eau est ouverte correctement. ■ Vérifiez la présence éventuelle de fuites sur les tuyaux d'arrivée d'eau. ■ Vérifiez si la pression de raccordement à l'eau est suffisante. ■ Vérifiez que les tuyaux d'arrivée d'eau ne sont pas coudés.
	Les filtres d'arrivée d'eau sont obstrués. <ul style="list-style-type: none"> ■ Nettoyez les filtres.
 La température de désinfection n'est pas dépassée.	La température souhaitée n'a pas été atteinte durant le programme de désinfection. <ul style="list-style-type: none"> ■ La laveuse n'a pas effectué correctement la désinfection. ■ Relancer le programme.
 Anomalie F. Si l'appareil ne redémarre pas, contactez le Service Miele.	Une anomalie peut en être la cause. <ul style="list-style-type: none"> ■ Débranchez la laveuse de l'alimentation électrique. ■ Patientez au moins 2 minutes avant de rebrancher la laveuse à l'alimentation électrique. ■ Puis, rallumez la laveuse. ■ Relancez le programme. Si le message d'erreur s'affiche à nouveau, contactez le Service Miele.
Déverrouillage d'urgence. Programme interrompu. Fermer la porte et reprendre le programme avec la touche «Start/Stop».	Le déclenchement d'urgence de la porte s'est activé. <ul style="list-style-type: none"> ■ Fermez la porte et éteignez puis rallumez l'appareil . <p>Le programme interrompu peut reprendre une fois l'appareil redémarré.</p>

Un message s'affiche à l'écran

Problème	Cause et solution possibles
 Bidon de dosage vide	L'un des réservoirs de dosage de lessive liquide est vide. <ul style="list-style-type: none"> ■ Remplissez les réservoirs de lessive.
 Réservoir de dosage vide. Il est possible de continuer sans dosage automatique via «Start/Stop».	L'un des réservoirs de dosage de lessive liquide est vide; le programme s'arrête. <ul style="list-style-type: none"> ■ Remplissez le réservoir de lessive et appuyez sur la touche Marche/Arrêt pour poursuivre le programme de lavage. ■ S'il est impossible de remplir le réservoir de lessive, appuyez sur la touche Start/Stop (Marche/Arrêt) pour poursuivre le programme de lavage sans lessive. <div style="border: 1px solid gray; padding: 5px; margin-top: 10px;"> <p>Désinfection insuffisante Les programmes de désinfection doivent être annulés comme aucun désinfectant ne peut être ajouté.</p> </div>

Guide de dépannage

Problème	Cause et solution possibles
i Info Hygiène : démarrer un programme à 60°C min.	<p>Lors du dernier cycle de lavage, un programme de lavage avec une température inférieure à 60 °C (140 °F) a été sélectionné.</p> <ul style="list-style-type: none"> ■ Démarrez un programme à 60 °C (140 °F) minimum ou le programme Nettoyage machine / Options / Intensif.

Résultats de lavage insuffisants

Problème	Cause et solution possibles
La lessive liquide ne donne pas les résultats escomptés.	<p>Les lessives liquides ne contiennent généralement pas d'agents de blanchiment. Elles n'enlèvent donc pas les taches de fruit, de café ou de thé.</p> <ul style="list-style-type: none"> ■ Utiliser une lessive en poudre contenant un agent de blanchiment. ■ Verser du détachant en poudre dans le bac  du compartiment de dosage et de la lessive liquide dans une boule doseuse. ■ Ne jamais verser de détachant en poudre et de lessive liquide ensemble dans le bac à produits.
Des dépôts blanchâtres ressemblant à de la lessive en poudre sont visibles sur le linge foncé après le lavage.	<p>La lessive contient des composés d'adoucissement de l'eau (zéolites) non solubles dans l'eau. Ils ont fini par se coller sur le linge.</p> <ul style="list-style-type: none"> ■ Une fois le linge sec, essayer d'enlever ces dépôts à l'aide d'une brosse douce. ■ À l'avenir, laver les textiles foncés avec une lessive ne contenant aucun zéolite. Les lessives liquides ne contiennent généralement pas de zéolites.
Les textiles qui étaient très gras ne sont pas correctement nettoyés.	<ul style="list-style-type: none"> ■ Sélectionner un programme avec pré-lavage. Utiliser de la lessive liquide pour le pré-lavage. ■ Pour le lavage principal, continuer à utiliser de la lessive en poudre universelle. <p>Pour laver les vêtements de travail très sales, il est recommandé d'utiliser une lessive spéciale lors du lavage principal. Prière de se renseigner auprès du revendeur de lessives et de produits de lavage.</p>
Des particules grises et graisseuses adhèrent au linge lavé.	<p>Une quantité insuffisante de lessive a été utilisée. Le linge présentait de nombreuses taches de graisse (huiles, pommes).</p> <ul style="list-style-type: none"> ■ Augmenter la quantité de lessive en poudre ou liquide avec ce type de linge sale. ■ Avant le prochain lavage, lancer un programme à 60 °C (140° F) avec une lessive liquide et sans aucune charge de linge.

Problèmes d'ordre général avec la laveuse

Problème	Cause et solution possibles
La laveuse vibre pendant l'essorage.	L'appareil n'est pas à niveau. <ul style="list-style-type: none"> ■ La laveuse doit être fixée au sol sur place en fonction des instructions du schéma d'installation fourni.
Une grande quantité de résidus de lessive reste dans le bac à produits.	La pression d'eau est trop faible. <ul style="list-style-type: none"> ■ Nettoyez les filtres d'arrivée d'eau.
	La lessive en poudre utilisée avec des adoucissants a tendance à devenir collante. <ul style="list-style-type: none"> ■ Nettoyez le bac à produits et, à l'avenir, versez d'abord la lessive, puis l'adoucissant.
L'adoucissant n'est pas complètement distribué, ou il reste trop d'eau dans le compartiment ☼.	Le siphon n'est pas correctement positionné ou est obstrué. <ul style="list-style-type: none"> ■ Nettoyez le siphon (voir « Nettoyer le bac à produits » dans « Nettoyage et entretien »).
L'écran est dans une autre langue.	Une autre langue a été sélectionnée. <ul style="list-style-type: none"> ■ Éteindre et rallumer la laveuse. La langue de l'exploitant sélectionnée s'affiche à l'écran.
	La langue de l'exploitant a été modifiée. <ul style="list-style-type: none"> ■ Sélectionner la langue souhaitée (voir le chapitre intitulé « Mode exploitant – Langue »).
Le linge n'est pas correctement essoré. Le linge est encore humide.	L'appareil a détecté un déséquilibre trop important durant l'essorage final, et la vitesse d'essorage a été réduite automatiquement. <ul style="list-style-type: none"> ■ Pour que le linge se répartisse mieux dans le tambour, toujours laver ensemble des articles de différentes tailles.
Le tambour reste immobile, mais le programme continue.	Erreur dans le déroulement de programme <ul style="list-style-type: none"> ■ Éteindre et rallumer la laveuse à l'aide du bouton ①. ■ Un message s'affiche à l'écran. ■ Effleurer la touche sensitive <i>Start/Stop (Marche / Arrêt)</i>. Le tambour continue à tourner et le programme reprend.

Guide de dépannage

Problème	Cause et solution possibles
La porte ne s'ouvre pas.	La laveuse n'est pas alimentée en électricité. <ul style="list-style-type: none"> ■ Vérifiez que la laveuse est allumée. ■ Vérifiez que la laveuse est branchée à l'alimentation électrique. ■ Vérifiez si le fusible a sauté.
	Panne de courant <ul style="list-style-type: none"> ■ Ouvrez la porte de chargement comme indiqué dans la section « Questions fréquemment posées ».
	L'eau ne peut pas être évacuée de la laveuse. <ul style="list-style-type: none"> ■ Vérifiez si le système de vidange est bloqué. Nettoyez le système de vidange.
	La porte est verrouillée pendant le processus de lavage. <ul style="list-style-type: none"> ■ Effleurez la touche sensitive <i>Start/Stop</i> (Marche/Arrêt). ■ Sélectionnez Annulation programme ou Ajouter du linge. La porte se déverrouille et peut alors être ouverte.
	Il reste de l'eau dans le tambour et la laveuse ne parvient pas à l'évacuer. <ul style="list-style-type: none"> ■ Videz le système de vidange comme indiqué dans la section « Questions fréquemment posées ».
	Si la température du bain lessiviel est supérieure à 50 °C (122 °F), la porte de chargement ne peut pas être ouverte pour éviter que l'utilisateur ne s'ébouillante.

La porte ne s'ouvre ou ne se ferme pas

Problème	Cause et solution possibles
Impossible d'ouvrir la porte.	La porte est verrouillée pendant le processus de lavage. <ul style="list-style-type: none"> ■ Effleurez la touche sensitive <i>Start/Stop</i> (Marche/Arrêt). ■ Sélectionnez Annulation programme ou Ajouter du linge. La porte se déverrouille et peut alors être ouverte.
	Il reste de l'eau dans le tambour et la laveuse ne parvient pas à l'évacuer. <ul style="list-style-type: none"> ■ Videz le système de vidange comme indiqué dans la section « Questions fréquemment posées ».
À la fin d'un programme ou après avoir annulé un programme, le message suivant s'affiche à l'écran : Refroidissement.	Si la température du bain lessiviel est supérieure à 50 °C (122 °F), la porte ne peut pas être ouverte pour éviter que l'utilisateur ne s'ébouillante. <ul style="list-style-type: none"> ■ Attendez que la température dans le tambour baisse et que le message à l'écran disparaisse.
Le message suivant s'affiche à l'écran : F - Erreur de verrouillage de la porte. Contactez le service Miele.	Le verrouillage de la porte est bloqué. <ul style="list-style-type: none"> ■ Contacter le service à la clientèle.

Poursuite d'un programme après une panne de courant

Si un programme en cours est interrompu, par ex. par une panne de courant, le programme peut se poursuivre une fois que le courant est rétabli.

- Allumez la laveuse à l'aide du bouton .
- Appuyez ensuite sur la touche « START » et suivre les instructions qui s'affichent à l'écran.

Le programme se poursuit avec la phase suivante du dernier déroulement de programme actif.

Nettoyage et entretien

- Si possible, réalisez le nettoyage et l'entretien de la laveuse après son utilisation.

N'utilisez pas de nettoyeur à haute pression ou de jet d'eau pour nettoyer la laveuse.

- Nettoyez la **carrosserie de l'appareil, le panneau de commande et les pièces en plastique** avec un détergent doux non abrasif ou avec un chiffon doux humide uniquement. Essuyez à l'aide d'un chiffon doux.

Les produits abrasifs rayent la surface.

- Nettoyez les éléments inox de la carrosserie à l'aide d'un produit nettoyant inox de qualité professionnelle standard.
- Éliminez les dépôts accumulés dans le joint de porte à l'aide d'un chiffon humide.

Ne laissez pas les détergents pénétrer dans les composants électriques.

- Lors de la désinfection des surfaces, utilisez un chiffon légèrement humide uniquement pour nettoyer la façade et le pourtour du verrouillage de porte. Ne pulvérisez aucun liquide.

Conseil : Les dépôts de poussière importants au niveau des orifices d'évacuation doivent être éliminés à l'aide d'un aspirateur. La carrosserie du ventilateur se trouve à l'arrière de l'appareil.

Accumulation de rouille

Le tambour est fabriqué en acier inoxydable. L'eau ou les corps étrangers contenant des substances ferreuses (par ex. des trombones, des boutons métalliques ou des copeaux métalliques), qui sont placés dans la laveuse en même temps que le linge peuvent entraîner une accumulation de rouille dans le tambour. Nettoyer le tambour régulièrement dans ce cas, et si de la rouille se forme, l'éliminer immédiatement à l'aide d'un produit d'entretien pour l'inox de marque déposée. Inspecter les joints de porte à la recherche de résidus ferreux et nettoyer soigneusement comme décrit ci-dessus. Cette opération doit être effectuée régulièrement.

Nettoyage du tiroir à produits, des compartiments à lessive et des siphons

- Nettoyez soigneusement le tiroir à produits et les compartiments à lessive avec de l'eau chaude pour éliminer les résidus et incrustations de lessive.
- Si l'appareil ne doit pas être utilisé pendant une période prolongée, laissez le rabat du tiroir à produits ouvert.
- Nettoyez également les siphons dans les compartiments à additifs de nettoyage.

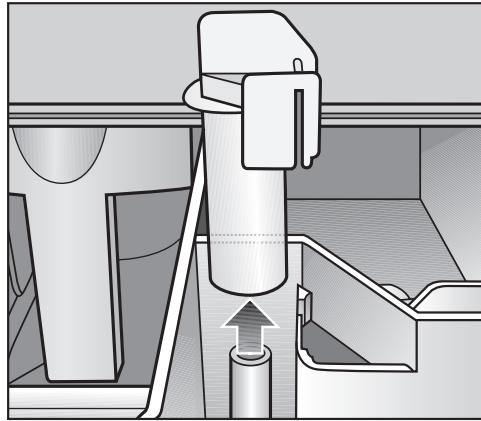

- Retirez le siphon. Nettoyez-le à l'eau chaude et remettez-le en place.

Nettoyage et entretien

Nettoyage de la rainure d'égouttage et du siphon

- Ouvrez le rabat du tiroir à produits à un angle de 45° et soulevez le rabat sur la droite.

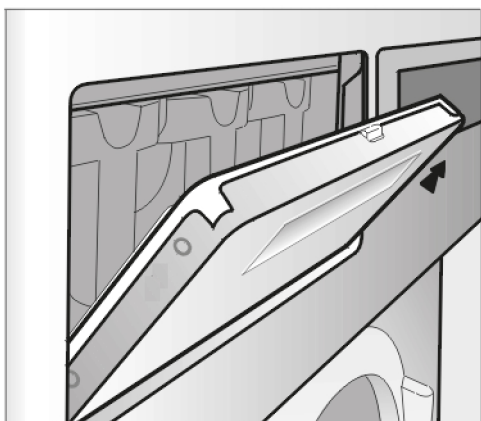

Si la rainure d'égouttage et le raccordement d'évacuation associé sont bloqués, nettoyez-les.

- Vérifiez de temps en temps que la grille d'évacuation des buées à l'arrière de l'appareil est propre et nettoyez-la si elle est sale.

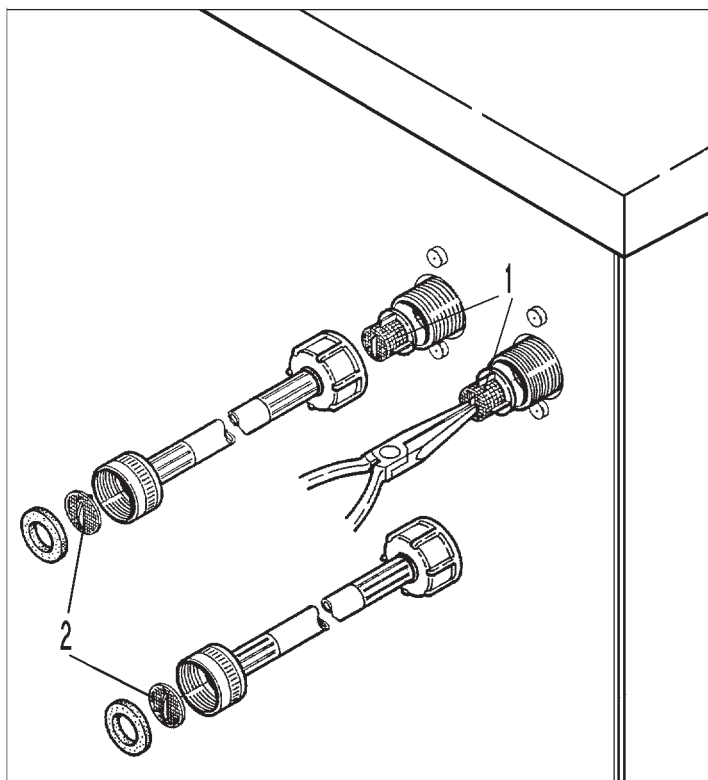

- Vérifiez de temps en temps que les filtres dans les vannes d'arrivée d'eau (1) et dans les tuyaux d'arrivée d'eau (2) sont propres et nettoyez-les s'ils sont sales.

Installation de la laveuse

La laveuse doit être installée par le service à la clientèle Miele ou par un détaillant agréé. Il convient de suivre les instructions du plan d'installation.

Cette laveuse est conçue uniquement pour les pièces de linge qui n'ont pas été imperméabilisées avec des substances dangereuses ou inflammables.

- Pour éviter tout dommage causé par le gel, la laveuse ne doit pas être installée dans une pièce exposée à de très basses températures.
- Transporter la laveuse sur un transpalette à l'intérieur de la pièce.

Les appareils munis de pieds ne doivent pas être poussés pour les déplacer.
En effet, cela risque d'endommager leurs pieds.

- Retirer l'emballage avec précaution à l'aide d'un outil approprié.
- Retirer l'appareil de la palette à l'aide d'un dispositif de levage.

Fixation de l'appareil

- Les pieds de la laveuse doivent être fixés au sol à l'aide des fixations et des attaches fournies.

Le matériel de fixation fourni est destiné à être utilisé pour boulonner l'appareil à un sol en béton. Si d'autres types de sol sont présents sur le lieu d'installation, le matériel de fixation doit être commandé séparément.

Conditions de fonctionnement générales

Cette laveuse est conçue uniquement pour une utilisation en intérieur et dans un environnement de qualité professionnelle.

Température ambiante dans la salle d'installation : 0 à + 40 °C (+ 32 à 140 °F).

Humidité relative : sans condensation

Selon la nature du lieu d'installation, des émissions sonores et des vibrations peuvent survenir.

Conseil : Faire inspecter le lieu d'installation et faire appel à un professionnel dans le cas où l'augmentation des émissions sonores deviendrait une nuisance.

Travaux de maintenance

Les distances au mur et dimensions de chargement minimales doivent être respectées afin de faciliter l'accès à l'appareil lors des futurs travaux d'entretien et de réparation du service à la clientèle de Miele.

- Vous devez respecter la distance au mur et les dimensions de chargement minimales.

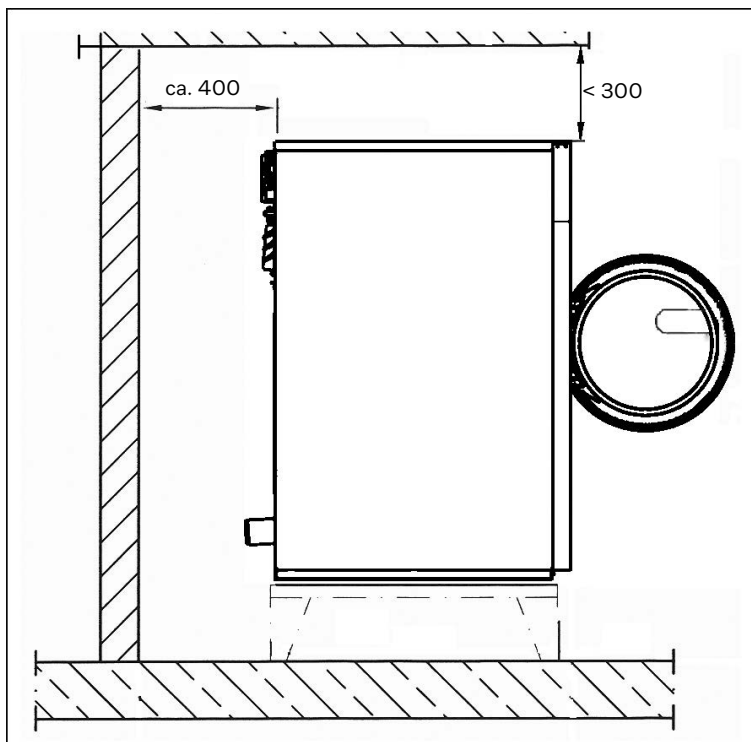

La distance de sécurité minimale par rapport au mur est d'env. 400 mm (15 3/4") pour les interventions d'entretien.

- Réglez les pieds réglables de la laveuse de sorte que l'appareil soit à niveau.

La laveuse doit être parfaitement à niveau pour fonctionner correctement.

Montage sur socle

En cas de montage sur socle, le lave-linge doit être fixé au socle normal ou béton. Le socle doit être fixé au sol.

Sécurité de transport

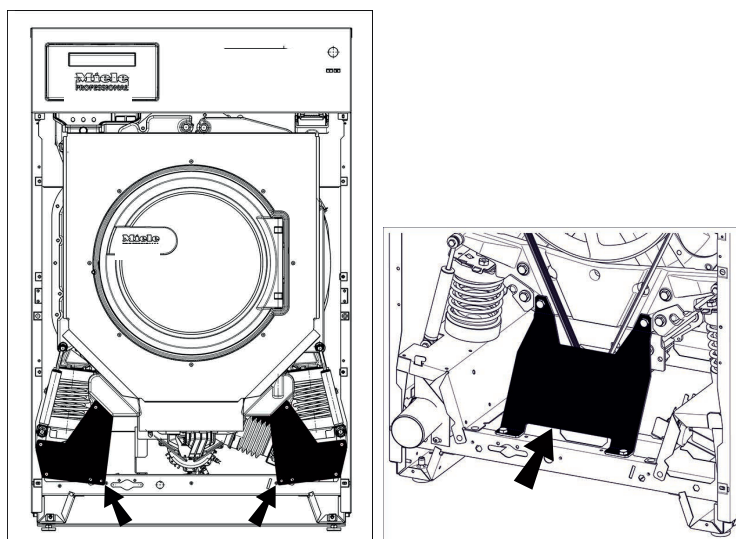

Retrait des sécurités de transport

Les 2 sécurités de transport à l'avant sont fixées à l'aide de 3 vis hexagonales chacune. La sécurité de transport à l'arrière est fixée à l'aide de 4 vis hexagonales. Les sécurités de transport ne doivent être retirées que sur le lieu d'installation, avant la mise en service de la laveuse.

- Retirez l'habillage frontal et la paroi arrière :
- Dévissez les vis au bas de l'habillage frontal et retirez-le.
- Dévissez les vis au bas de la paroi arrière et retirez-la.
- Desserrez les vis hexagonales pour retirer les sécurités de transport.

Conservez les sécurités de transport. Elles doivent être remises en place pour transporter l'appareil.

Raccordement à l'eau

Pour un déroulement de programme sans problème, la pression d'eau (pression de débit) doit être comprise entre 100 kPa (14,5 psi) minimum et 1000 kPa (145 psi) maximum.

La laveuse doit être raccordée à l'alimentation en eau à l'aide des tuyaux d'arrivée d'eau fournis.

Les tuyaux doivent être remplacés par des tuyaux testés pour une pression d'éclatement d'au moins 7000 kPa (1015 psi) de surpression et pour des températures de l'eau de minimum 90 °C (194 °F). Les mêmes exigences s'appliquent aux raccords associés. Les pièces de rechange d'origine remplissent ces exigences.

Installation

Conseil : L'alimentation en eau chaude ne doit pas dépasser 70 °C (160 °F). Pour les appareils avec puissance de chauffe réduite et chauffage externe, la température d'arrivée d'eau chaude ne doit pas dépasser 90 °C (194 °F). Des tuyaux spéciaux de raccordement à l'eau chaude doivent être utilisés à cet effet.

Raccord de dosage de produit avec le compartiment de mélange des produits liquides

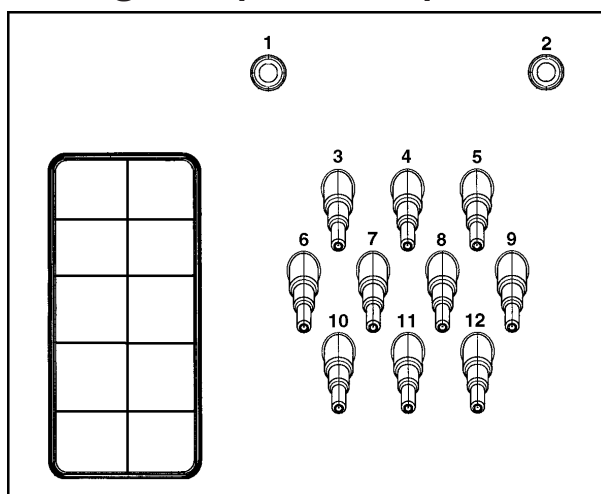

Les raccords **1** et **2** sont fournis pour les produits visqueux. Ces raccords sont scellés et doivent être percés à l'aide d'un foret de 8 mm avant tout raccordement.

Les raccords **1** et **2** peuvent également être utilisés pour des systèmes de dosage haute pression avec injection d'eau. Les systèmes de dosage doivent être équipés d'un dispositif de sécurité distinct pour l'alimentation d'eau conformément aux normes EN 61770 et EN 1717.

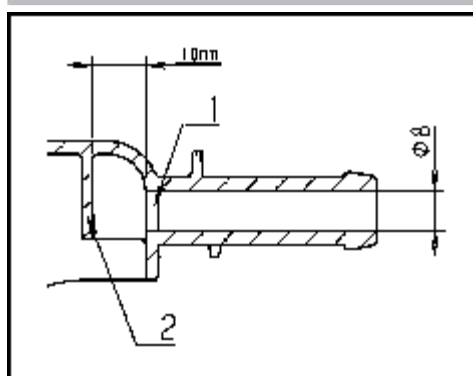

Il est important de percer la première paroi (1) avec précaution de sorte à ne pas toucher la paroi déflectrice (2) qui se trouve 10 mm (3/8") derrière.

Si les raccords percés ne vont plus être utilisés, ils doivent être rescellés.

Les raccords **3** à **12** sont destinés au dosage de produits liquides. Ces raccords sont scellés et doivent être découpés au diamètre du tuyau à l'aide d'une scie à métaux appropriée. Si les raccords ouverts ne vont plus être utilisés, ils doivent être rescellés.

Vidange

Vanne de vidange côté appareil DN 70, raccord sur site DN 70. Débit temporaire 200 l/min.

Si la pente de vidange est extrêmement prononcée, les tuyaux doivent être purgés afin d'éviter la formation de vide dans le système de vidange de la laveuse.

Raccordement électrique

Le raccordement électrique doit être effectué uniquement par un électricien qualifié, conformément aux réglementations nationales et locales.

Conseil : La borne de mise en réseau est située derrière le volet de la partie supérieure de la paroi arrière (bande de connexion).

Si les réglementations locales exigent l'installation d'un dispositif à courant résiduel (DCR), il convient d'utiliser un **dispositif à courant résiduel de type B** (sensible au courant universel).

La tension est indiquée sur la plaque signalétique.

Pour les appareils à raccordement fixe, un dispositif de désactivation omnipolaire doit être installé côté client. Les interrupteurs, dont la distance minimale entre les contacts est supérieure à 3 mm (1/8 po), constituent des sectionneurs appropriés.

Des dispositifs d'arrêt automatique (par ex. horloges programmables) ne doivent pas être installés.

La fiche ou le sectionneur doit toujours être accessible.

Si l'appareil est débranché de l'alimentation électrique, le sectionneur doit être verrouillable ou le point de sectionnement doit être surveillé à tout moment.

Accessoires en option

Utiliser uniquement les accessoires et les pièces de rechange d'origine Miele avec cet appareil.

Si des pièces de rechange ou des accessoires d'autres fabricants sont utilisés, la garantie sera annulée, et Miele n'acceptera aucune responsabilité.

Boîte de raccordement

La boîte de raccordement permet de raccorder le matériel externe de Miele et d'autres fournisseurs à la laveuse Miele Professional.

La boîte de raccordement est alimentée en électricité par l'appareil Miele Professional.

Le jeu disponible séparément comprend la boîte de raccordement et les fixations pour l'installation sur l'appareil ou sur le mur.

Délestage / Gestion de l'énergie

Un délestage ou un système de gestion de l'énergie peut être raccordé à la boîte de raccordement.

Le système de gestion des pics de charge contrôle la consommation d'énergie d'un système et désactive temporairement des équipements individuels pour garantir que certaines limites de charge totales ne soient pas dépassées. Le contrôle s'effectue en externe.

Lorsque la fonction de délestage est activée, le chauffage est désactivé et le programme arrêté. Un message correspondant apparaît à l'écran.

Le programme reprend automatiquement à la fin de la fonction de délestage.

Raccordement à un système de dosage liquide

Des pompes de dosage de liquides externes peuvent être commandées par la boîte de raccordement pour doser des lessives liquides. Une entrée pour la détection de jauge vide est affectée à chaque sortie de pompe de dosage. Ces entrées peuvent être utilisées si nécessaire. En outre, des capteurs de débit peuvent être mis en réseau à chaque sortie de dosage pour contrôler la quantité de dosage.

Il est très important de respecter les instructions du fabricant avant d'utiliser un mélange de détergents et de produits à usage spécifique.

Monnayeur

La laveuse peut être équipée d'un monnayeur en tant qu'accessoire en option via la boîte de raccordement.

La programmation requise pour raccorder un monnayeur peut être effectuée lors de la première mise en service. Après la première mise en service, les modifications peuvent uniquement être apportées par le service à la clientèle Miele.

Noter que l'état de la boîte de raccordement doit être réglé sur « Actif » dans le mode exploitant, selon les besoins. Les réglages du monnayeur peuvent être configurés dans le mode exploitant. Le monnayeur n'est pas activé dans le mode exploitant.

Interface Wi-Fi / LAN

La laveuse est équipée d'une interface Wi-Fi / LAN pour échanger des données.

L'interface de données fournie par le raccordement LAN respecte la TBTS (Très Basse Tension de Sécurité). Le raccordement LAN utilise un raccord RJ45, conformément à la norme EIA/TIA 568-B.

Les appareils branchés doivent également respecter la TBTS.

Socle (APWM 031/035)

La laveuse peut être montée sur un socle d'appareil (socle ouvert ou fermé, disponible en tant qu'accessoire Miele en option).

Surélever la laveuse permet une position de travail ergonomique lors du chargement et du déchargement. Cela facilite également l'installation d'un raccordement de vidange.

 La laveuse doit être fixée au socle juste après l'installation! Le socle doit être fixé au sol!
Si le socle n'est pas fixé, la laveuse risque de tomber pendant un cycle d'essorage.

Kit d'évacuation de vapeur et de mousse (APWM 063)

Si une quantité excessive de bain lessiviel se forme, la mousse peut s'échapper à travers l'évacuation de la vapeur. Un kit d'évacuation de vapeur et de mousse en option peut être utilisé pour éliminer la mousse.

Ouverture du mode Exploitant

- Allumer la laveuse.

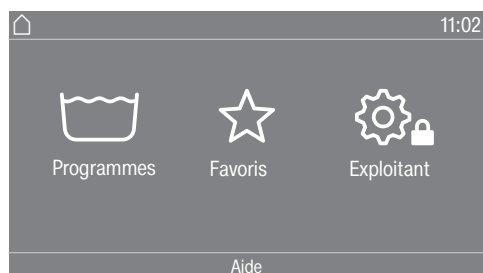

- Effleurer la zone de sélection  Exploitant.
L'affichage passe au menu Mode exploitant.

Ouverture du mode Exploitant (libre-service)

- Mettez la laveuse en marche et ouvrez la porte.
- ① Effleurez la touche sensitive *Start/Stop* (Marche/Arrêt) et la maintenir enfoncée pendant les étapes ②—③.
- ② Fermez la porte de la laveuse.
- ③ Attendez que la touche sensitive *Start/Stop* (Marche/Arrêt), qui clignote alors rapidement, reste allumée.
- ④ Relâchez la touche sensitive *Start/Stop* (Marche/Arrêt) lorsque la touche sensitive *Marche/Arrêt* reste allumée en permanence.

Accès par code

Le mode Exploitant est accessible à l'aide d'un code.

Le code est **8000** (réglage d'usine).



Après avoir saisi le code, l'utilisateur accède au mode Exploitant. Les sections suivantes expliquent chacune des options de réglage individuelles.

Modification du code

Il est possible de modifier le code d'accès au mode Exploitant afin de protéger contre tout accès non autorisé à la laveuse.

En cas de perte du nouveau code, prière d'en informer le service à la clientèle Miele. Le service à la clientèle Miele réinitialisera le code. Noter le nouveau code et l'enregistrer dans un endroit sécurisé.

Fermeture du menu Réglages

- Effleurer le symbole .
 - Effleurer le symbole .
- L'écran revient au niveau de menu précédent.
L'écran bascule sur le menu principal.

Commande / Affichage

Langue

Les contenus à l'écran peuvent être affichés en plusieurs langues. Le sous-menu Langues permet de sélectionner la langue du mode Exploitant.

Lorsqu'un programme est en cours, il est possible de modifier la langue de l'utilisateur à l'aide de la touche sensitive .

Accès langue

L'écran peut être configuré dans l'une des différentes langues de l'utilisateur. Ce réglage permet de définir la sélection des langues.

International

6 langues sont disponibles. La touche sensitive  n'est pas active. Notez le réglage Définir langues.

Configuration de la langue

La touche sensitive  permet de sélectionner une langue. Toutes les langues sont disponibles (réglage d'usine).

Il est possible de modifier l'ordre des 4 premières langues. Ces emplacements sont attribués aux langues les plus courantes.

Langue par défaut

La langue de l'utilisateur ne peut pas être modifiée. La langue de l'utilisateur est la même que la langue de l'exploitant. La touche sensitive  n'est pas active.

Définir langues

Il est possible de modifier les langues pour le réglage Accès langue International.

Six langues peuvent être sélectionnées. Toutes les langues sont disponibles.

Pour ajouter une nouvelle langue au menu Langue, procéder comme suit :

- Sélectionner d'abord la langue à remplacer.

Toutes les langues disponibles sont affichées.

- Sélectionner et confirmer la langue qui remplacera la langue précédente.

La nouvelle langue s'affiche à la place de l'ancienne.

Heure

Après avoir sélectionné le format d'affichage de l'heure, l'heure peut être réglée.

Format d'affichage de l'heure

- 24 h
- 12 h
- Heure non affichée

Réglage

- L'heure peut être réglée.

Date

Après avoir sélectionné le format d'affichage de la date, la date peut être réglée.

Format d'affichage de la date

Mode Exploitant

- JJ.MM.AAAA
- AAAA.MM.JJ
- MM.JJ.AAAA

Date

- La date peut être réglée.

Logo

Différents logos peuvent être sélectionnés pour l'interface utilisateur.

Écran d'accueil

Différentes vues peuvent être sélectionnées pour l'écran d'accueil. L'écran d'accueil s'affiche après avoir quitté un sous-menu.

Mode

Différents modes Exploitant peuvent être sélectionnés.

Luminosité de l'écran

La luminosité de l'écran peut être modifiée. Ce réglage dépend de la luminosité sur le lieu où l'appareil est installé.

Elle peut être définie sur dix niveaux.

Mise en veille «af-fichage»

Afin d'économiser de l'énergie, l'écran peut être réglé pour basculer automatiquement en mode veille à la fin du programme ou si aucune autre sélection n'est effectuée. Dans le réglage par défaut, l'appareil ne bascule pas automatiquement en mode veille.

La modification de ce réglage d'usine peut entraîner une augmentation de la consommation d'énergie.

- Désactivé
- Act. apr.10min sauf pdt progr
- Logo ap 10min sauf pdt progr
- Activé après 10 minutes
- Act.apr.30min sauf pdt progr
- Logo ap 30mn sauf pdt progr
- Activé après 30 minutes

Mise en veille «appareil»

Afin d'économiser de l'énergie, la laveuse peut être réglée pour basculer automatiquement en mode veille à la fin du programme ou si aucune autre sélection n'est effectuée. Dans le réglage par défaut, l'appareil ne bascule pas automatiquement en mode veille.

La modification de ce réglage peut entraîner une augmentation de la consommation d'énergie.

- Aucune désactivation (réglage d'usine)
- Arrêt au bout de 15 minutes
- Arrêt au bout de 20 minutes
- Arrêt au bout de 30 minutes

Volume

Le volume de différents sons peut être modifié.

Il est possible de régler le volume sur 7 niveaux, ou de le désactiver totalement.

- Signal de fin
- Tonalité des touches
- Tonalité d'accueil

- Tonalité d'erreur

La tonalité d'erreur peut être activée ou désactivée.

Visibilité des paramètres

Différents paramètres (température, vitesse d'essorage, options, etc.) sont affichés lors de la sélection d'un programme. Il est possible de décider quels paramètres ne doivent pas être affichés. Les paramètres ne peuvent pas être modifiés / ne sont plus affichés.

Réglage d'usine : tous les paramètres sont visibles (marqués en orange)

Trier les options

Sous le paramètre Visibilité des paramètres, Trier les options apparaît sur la ligne du bas. Effleurez la touche sensitive pour modifier l'ordre des options (voir « Mode exploitant – Ordonner les programmes »).

Départ différé

L'affichage du démarrage différé (minuteur) peut être activé ou désactivé.

Réglage d'usine : activé

Mémoire

La laveuse enregistre les réglages qui ont été sélectionnés pour un programme (température, vitesse d'essorage et certaines options) après le démarrage du programme.

Lorsque le programme de lavage est à nouveau sélectionné, les réglages enregistrés s'affichent sur l'écran de la laveuse.

Réglage d'usine : désactivé

Système de mesure

Vous pouvez choisir d'afficher la température et le poids en unités métriques ou impériales.

Modifier code exploitant

Vous pouvez modifier le code d'accès au mode exploitant. Le gérant du code est indépendant de l'expert du code.

■ Saisir le code actuel.

■ Saisir un nouveau code.

Lors de la création d'un nouveau code, les séquences de chiffres telles que 1234 et les nombres à quatre chiffres tels que 2222 ne sont pas autorisés.

Wi-Fi

Dans ce menu, vous pouvez configurer la mise en réseau de votre laveuse (voir « Mise en réseau »).

Sélection du programme

Commande

Conseil : Commencer par effectuer tous les réglages et modifications nécessaires de la laveuse avant de régler les options ci-dessous.

Si l'option « Laverie automatique simple » ou « Laverie automatique logo » est sélectionnée, le mode Exploitant ne peut plus être ouvert à partir de l'écran une fois que le menu *Mode exploitant* est fermé.

Suivre les instructions ci-dessous pour savoir comment accéder au mode Exploitant pour modifier d'autres réglages.

Standard (réglage d'usine).

Mode Exploitant

Toutes les fonctions et tous les programmes peuvent être affichés.

Laverie-simple 4 progr.

Jusqu'à 24 programmes sont disponibles. Accédez à Programmes favoris pour sélectionner les programmes à répertorier.

Laverie-logo (jusqu'à 24)

Jusqu'à 24 programmes sont disponibles. Accédez à Programmes favoris pour sélectionner les programmes à répertorier.

Sélection externe de programmes

La sélection de programmes s'effectue à l'aide d'un module de communication avec Ethernet, par ex. via un terminal externe.

Paquets de programme

La sélection de programme peut être étendue en activant des programmes individuels à partir des paquets de programmes de groupe cible.

Les programmes sélectionnés dans les paquets de programmes (marqués en orange) sont affichés lors de la sélection de programmes.

Programmes favoris

Après avoir allumé l'appareil, vous pouvez également sélectionner un programme via : ☆ Favoris.
24 programmes peuvent être enregistrés comme favoris en fonction des priorités et des besoins.

Ces favoris sont également disponibles dans les options de commande

- *Laverie-logo (jusqu'à 24)*

- Options de commande *Laverie-simple 4 progr.*

Vous pouvez spécifier l'option de commande sous Commande.

Conseil : Vous pouvez attribuer un cadre de couleur différente à chaque programme. Dans ce cas, le réglage « Attribution des couleurs » doit être défini sur *Activé*.

Modification des favoris

- Sélectionnez le programme à modifier ou remplacer.
- Confirmez le programme ou le réglage à modifier.

Un autre menu s'ouvre, permettant de sélectionner un nouveau programme ou de modifier les paramètres.

- Confirmez en appuyant sur la zone de sélection Enregistrer.

La sélection est maintenant activée.

Classer les programmes

Il est possible de déplacer les programmes dans la liste des programmes et dans la liste des favoris.

Réglage d'usine : désactivé

Déplacement des programmes

- Effleurer la zone de sélection du programme à déplacer.
- Appuyer et maintenir la zone de sélection jusqu'à ce que le cadre change.
- Faire glisser le programme vers l'endroit requis.

Affect.couleur programme

Vous pouvez assigner un cadre à un programme favori. Dans la liste des favoris, chaque programme favori se voit attribuer un cadre de couleur, qui peut être modifié.

Réglage d'usine : activé

Code expert

Pour interrompre un programme de désinfection, un code doit être saisi. Ce code peut être modifié.
L'expert du code est indépendant du niveau du gérant de code.

Le code est : 8 0 0 0

Si ce code est modifié, notez le nouveau code.

Technique des procédés

Infofroissable

La fonction Infofroissable permet de réduire la formation de plis après la fin du programme. À la fin du programme, le tambour continue de tourner à intervalles réguliers pendant maximum 30 minutes.

La porte de la laveuse peut être ouverte à tout moment.

Réglage d'usine : activé

Vidange automatique

L'évacuation automatique de l'eau peut être activée ou désactivée. Cette fonction permet de toujours évacuer le bain lessiviel à la fin d'un programme. C'est également le cas pour les programmes qui atteignent leur terme avec la présence d'eau dans le tambour.

Réglage d'usine : désactivé

Service

Fréquence de service

Des informations relatives à l'entretien peuvent apparaître à l'écran. Il est possible de choisir si une date ou le nombre d'heures de fonctionnement s'affiche.

Vous pouvez sélectionner jusqu'à 2 messages avec leurs propres textes.

Votre message s'affiche à la fin du programme et peut être confirmé en appuyant sur *OK*. Le même message s'affiche à la fin du programme suivant.

Réglages

Ce réglage permet de déterminer l'intervalle d'affichage du message (pour heures ou date).

- Réglage d'usine : désactivé

- En temps

Vous pouvez alors sélectionner un intervalle de 1 à 9999 heures.

- En date

Vous pouvez alors saisir une date.

Texte du message

Saisissez le message pour vos interventions de maintenance planifiées.

Réinitialisation de l'écran

Mode Exploitant

Le message s'affiche tant que l'écran n'est pas réinitialisé de manière permanente. Le message s'affiche ensuite à nouveau une fois que l'intervalle suivant est atteint.

Applications externes

Verrouillage mon-nayeur

Le verrouillage du terminal de paiement peut être activé ou désactivé. Lorsque le verrouillage est activé, la durée jusqu'au verrouillage peut être sélectionnée à partir de différents intervalles de temps.

Boîtier de raccordement

Un matériel externe est connecté via la boîte de raccordement. Il peut être activé ou désactivé.

La Boîte de raccordement doit être sélectionnée pour que les réglages puissent être effectués dans le menu Dosage.

Dosage automatique

Le dosage automatique peut être activé ou désactivé.

Le dosage automatique peut être activé via la boîte de raccordement ou le module COM.

Dosage

La boîte de raccordement doit être activée pour que les réglages soient adoptés dans le menu Dosage.

Il est possible d'activer d'une à six pompes de dosage.

D'autres réglages peuvent être effectués après avoir activé la pompe de dosage.

- Désactiver pompe dos.
- Calibrage
- Débit (nouveau) : ml/min
- Facteur de correction
- Taille du récipient
- Pré-avertiss. signal vide
- Reset pré-avertissement
- Contrôle bidon vide
- Débitmètre

Empêcher le délestage

La fonction de prévention du délestage peut être activée ou désactivée. Grâce à cette fonction, l'exécution d'un programme de lavage n'est pas affectée lorsqu'un signal de délestage est présent. Le chauffage reste allumé.

Paramètres de l'appareil

Vitesse maximale	La vitesse d'essorage maximale peut être réglée via un pavé numérique.
Temp. max. réglable	La température maximale peut être réglée via un pavé numérique.
Informations légales	<u>Licenses Open-Source</u> <div style="border: 1px solid black; padding: 5px;">Les informations peuvent être consultées ici (voir le chapitre intitulé « Protection des données Wi-Fi »).</div>
Monnayeur	<div style="border: 1px solid black; padding: 5px;">L'unité d'accessoire de boîte de raccordement Miele ou le module COM est nécessaire pour raccorder un monnayeur.</div> <ul style="list-style-type: none">- Pas de monnayeur Les réglages suivants sont ignorés.- Mode temps CB La laveuse fonctionne en mode temporisé via la boîte de raccordement.- COM mode réservation La laveuse fonctionne en mode de réservation sur la base de l'IP via le module COM.- Mode program. CB La laveuse fonctionne en mode programme via la boîte de raccordement.- COM Mode programme La laveuse fonctionne en mode programme sur la base de l'IP via le module COM.
Réglage des systèmes de paiement	Si vous souhaitez apporter des modifications ultérieurement, veuillez contacter le service clientèle Miele.

Mise en réseau

Instructions d'appariement

Procédez comme suit pour connecter la laveuse au réseau.

Connexion au réseau

Les laveuses Miele Professional peuvent être intégrées à des réseaux locaux afin d'utiliser des solutions numériques de Miele ou de communiquer avec des systèmes externes. Les laveuses sont équipées d'un module Wi-Fi intégré à cet effet. De plus, chaque laveuse est équipée d'une connexion Ethernet à l'arrière permettant de configurer des interfaces filaires.

⚠ Tout accès non autorisé présente un risque pour la santé.
Un accès non autorisé au réseau permettrait de modifier les réglages de la laveuse, par ex. les paramètres de désinfection ou de dosage des produits chimiques.
N'autoriser en aucun cas l'accès à la laveuse par Internet ou via tout autre réseau public ou non sécurisé, qu'il s'agisse de connexions directes ou indirectes (par ex. via redirection de port).

1. La laveuse doit exclusivement être exploitée sur un segment de réseau distinct qui remplit l'une des conditions suivantes :
 - Il est physiquement séparé d'autres segments du réseau.
 - L'accès au segment doit être limité par un pare-feu ou un routeur ayant été configuré en conséquence.
2. L'accès à ce segment de réseau distinct doit être limité aux personnes nécessitant un accès dans le cadre de leur travail.
3. L'accès aux systèmes connectés à la laveuse doit être sécurisé avec des mots de passe forts.
4. Configurez l'interface Ethernet.

Ouverture du mode Exploitant

- Sélectionnez l'option de menu Exploitant sur l'écran de l'appareil.
- Sélectionnez l'option de menu Accès par code.
- Saisissez le code exploitant à 4 chiffres.

Configuration initiale du réseau

- Sélectionnez l'option de menu Mode exploitant dans le menu Applications externes.
- Sélectionnez Wi-Fi / LAN.

Les options du Wi-Fi / LAN menu varient selon que l'interface Wi-Fi est déjà configurée ou qu'elle doit l'être.

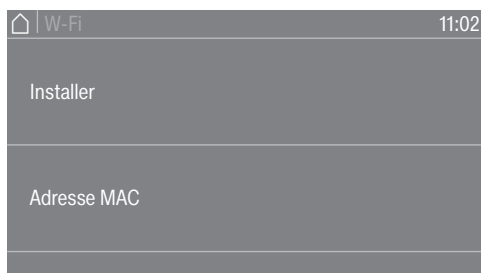

- Sélectionnez Installer pour connecter la machine à un réseau.

Le message Installer ne s'affiche que si la laveuse n'a pas encore été connectée à un réseau Wi-Fi. Plusieurs options sont disponibles pour configurer l'interface Wi-Fi.

- Sélectionnez Adresse MAC pour afficher les adresses MAC des adaptateurs réseau.

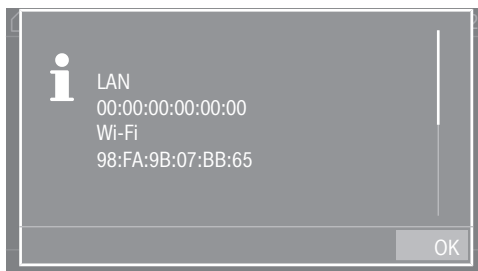

L'adresse MAC des adaptateurs réseau s'affiche. Aucun réglage ne peut être effectué.

Configuration manuelle d'une connexion réseau

- Sélectionnez l'option de menu Mode exploitant dans le menu Applications externes.
- Sélectionnez ensuite l'option de menu Wi-Fi / LAN.
- Sélectionnez Installer.
- Sélectionnez la méthode de connexion Manuel.

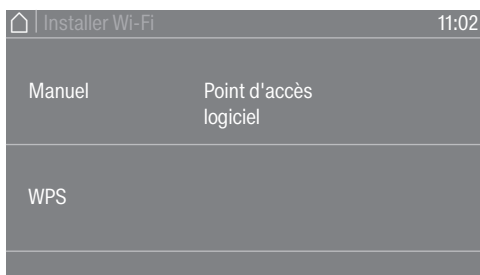

- Sélectionnez Sécurité pour définir la norme de sécurité pour la connexion Wi-Fi.
- Sélectionnez Mot de passe pour saisir le mot de passe Wi-Fi.
- Sélectionnez SSID pour saisir le nom du réseau (SSID).

Vous pouvez consulter tous les réglages pour Sécurité, Mot de passe et SSID sous Affichages.

- Enregistrez tous les réglages avec Appliquer.

Mise en réseau

Établissement de la connexion réseau via WPS

- Sélectionnez l'option de menu Mode exploitant dans le menu Applications externes.
- Sélectionnez ensuite l'option de menu Wi-Fi / LAN.
- Sélectionnez Installer.
- Sélectionnez la méthode de connexion via WPS.
- Pressez maintenant le bouton WPS de votre routeur et confirmez avec OK sur l'écran de l'appareil.

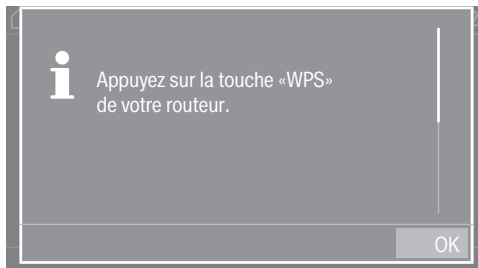

Une minuterie démarre. La connexion réseau via WPS est en cours d'établissement.

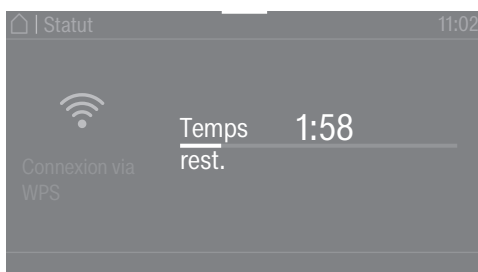

L'appareil est maintenant correctement connecté.

- Appuyez sur OK pour confirmer.

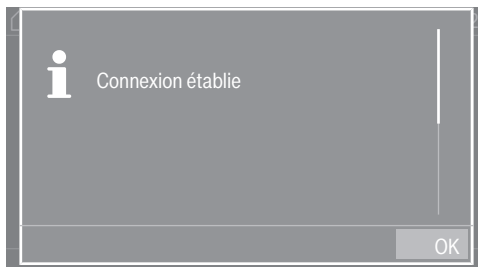

Établissement de la connexion réseau via Soft AP

- Sélectionnez l'option de menu Mode exploitant dans le menu Applications externes.
- Sélectionnez ensuite l'option de menu Wi-Fi / LAN.
- Sélectionnez Installer.
- Sélectionnez la méthode de connexion Soft access.
- Confirmez en appuyant sur OK et suivez les instructions dans l'application externe.

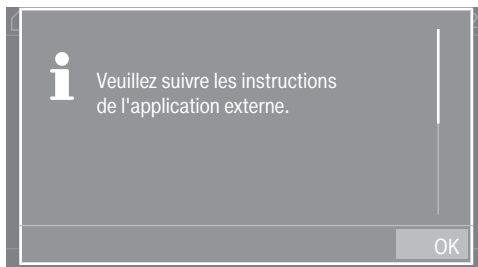

L'écran affiche le message En attente de la connexion pendant environ 10 minutes. Si la connexion est réussie, un message s'affiche ensuite. Si la connexion a échoué, le message Echec de la connexion s'affiche.

- Si la connexion échoue, confirmez avec OK et effectuez une nouvelle tentative de connexion.

Établissement de la connexion réseau à l'aide d'un câble LAN

- Connectez l'appareil à votre routeur / commutateur à l'aide du câble réseau. L'appareil est maintenant correctement connecté.

Mise en réseau

Interface Wi-Fi/LAN configurée

Une fois la connexion réseau établie avec succès, vous pouvez sélectionner des options supplémentaires dans le menu.

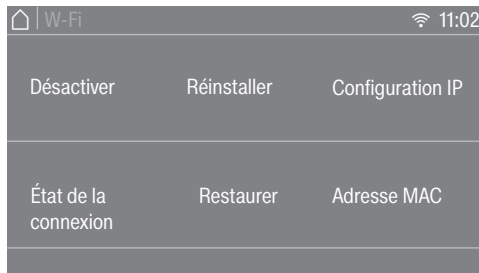

- La fonction Wi-Fi est désactivée avec **Désactiver** (visible lorsque le réseau est activé). Le réseau reste configuré.
- La fonction Wi-Fi est réactivée avec **Activer** (visible lorsque le réseau est désactivé).
- Tous les paramètres du réseau s'affichent sous **État de la connexion**.
- Vous pouvez reconfigurer l'interface Wi-Fi sous **Réinstaller**.
- Utilisez **Réinitialiser** pour déconnecter la configuration du réseau. La fonction Wi-Fi est désactivée et la connexion Wi-Fi sera réinitialisée sur le réglage d'usine. Une nouvelle connexion doit être établie pour pouvoir réutiliser le réseau.
- Vous pouvez configurer manuellement les réglages IP sous **Configuration IP**. L'interface peut être configurée via un protocole de configuration dynamique des hôtes (DHCP). Si vous désactivez le réglage DHCP, vous pouvez configurer l'interface à l'aide des paramètres suivants :
 - Adresse IP
 - Masque sous-réseau
 - Passerelle
 - DNS Auto
 - Serveur DNS 1
 - Serveur DNS 2
- L'adresse des adaptateurs réseau s'affiche sous **Adresse MAC**.

Données techniques

Exigences du système pour le Wi-Fi

- Wi-Fi 802.11b/g/n
- Bande de 2,4 GHz
- Chiffrement WPA/WPA2
- DHCP activé
- Multicast DNS / Bonjour / IGMP snooping activés
- Ports 443, 80, 53, et 5353 ouverts
- Serveur DNS IP = passerelle / routeur IP standard
- Utilisation du maillage / répéteur : même SSID et même mot de passe que la passerelle / le routeur standard
- Le SSID doit être constamment visible

Exigences du système pour le réseau LAN



- DHCP activé
- Multicast DNS / Bonjour / IGMP snooping activés

- Ports 443, 80, 53, et 5353 ouverts
- Serveur DNS IP = passerelle / routeur IP standard

Intensité du signal Wi-Fi – valeurs indicatives

L'intensité du signal Wi-Fi est seulement indicative. Ces informations ne fournissent pas une certitude absolue.

L'intensité du signal Wi-Fi peut être lue directement sur l'appareil.

Intensité du signal Wi-Fi		Signification
	 *	
76–100 %	3/3**	Généralement, fonctionnement fiable possible
51–75 %	2/3	
26–50 %	1/3	Généralement, fonctionnement possible
1–25 %	0/3	Généralement, fonctionnement fiable impossible
0 %		Fonctionnement impossible

* Affiché sur l'appareil

** Nombre de barres  3/3–0/3

L'intensité du signal peut être affectée par de nombreux facteurs, notamment :

- le nombre de personnes dans la pièce
- des portes ouvertes ou fermées
- des objets déplacés
- des sources de signaux radio variables ou des interférences
- d'autres appareils équipés de la technologie sans fil Bluetooth ou Wi-Fi

Données techniques

Caractéristiques de l'appareil PWM 514

Raccordement électrique

Tension de raccordement	Voir la plaque signalétique
Fréquence	Voir la plaque signalétique
Consommation	Voir la plaque signalétique
Courant nominal	Voir la plaque signalétique
Calibre de fusible	Voir la plaque signalétique
Puissance de chauffe	Voir la plaque signalétique

Dimensions d'installation

Largeur de la carrosserie (sans pièces ajoutées)	31 5/16" (795 mm)
Hauteur de la carrosserie (sans pièces ajoutées)	53" (1347 mm)
Profondeur de la carrosserie (sans pièces ajoutées)	35 1/4" (895 mm)
Largeur totale de l'appareil	31 7/16" (799 mm)
Hauteur totale de l'appareil	53 1/8" (1350 mm)
Profondeur totale de l'appareil	43 1/16" (1093 mm)
Largeur minimale de l'ouverture de transport	35 7/16" (900 mm)
Distance minimale entre le mur et la façade de l'appareil	54 3/8" (1380 mm)
Diamètre de l'ouverture de porte	16 5/16" (415 mm)
Angle d'ouverture de la porte	180°

Poids et charge au sol

Poids net	voir le plan d'installation
Charge maximale au sol en fonctionnement	voir le plan d'installation

Valeurs d'émissions

Niveau de pression acoustique d'émission conformément à la norme EN ISO 11204 / 11203	< 70 dB(A) re 20 µPa
Niveau de puissance acoustique, EN ISO 9614-2	< 80 dB(A)

Sécurité du produit

Normes de sécurité du produit	Voir la plaque signalétique
-------------------------------	-----------------------------

Wi-Fi

Gamme de fréquences du module Wi-Fi	2,400–2,4835 GHz
Puissance d'émission maximale du module Wi-Fi	< 100 mW

Caractéristiques de l'appareil PWM 520

Raccordement électrique

Tension de raccordement	Voir la plaque signalétique
Fréquence	Voir la plaque signalétique
Consommation	Voir la plaque signalétique
Courant nominal	Voir la plaque signalétique
Calibre de fusible	Voir la plaque signalétique
Puissance de chauffe	Voir la plaque signalétique

Dimensions d'installation

Largeur de la carrosserie (sans pièces ajoutées)	36 1/4" (920 mm)
Hauteur de la carrosserie (sans pièces ajoutées)	56 15/16" (1447 mm)
Profondeur de la carrosserie (sans pièces ajoutées)	33 3/4" (857 mm)
Largeur totale de l'appareil	36 3/8" (924 mm)
Hauteur totale de l'appareil	57 1/16" (1450 mm)
Profondeur totale de l'appareil	41 1/2" (1053 mm)
Largeur minimale de l'ouverture de transport	40 9/16" (1030 mm)
Distance minimale entre le mur et la façade de l'appareil	54 3/8" (1380 mm)
Diamètre de l'ouverture de porte	16 5/16" (415 mm)
Angle d'ouverture de la porte	180°

Poids et charge au sol

Poids net	voir le plan d'installation
Charge maximale au sol en fonctionnement	voir le plan d'installation

Valeurs d'émissions

Niveau de pression acoustique d'émission conformément à la norme EN ISO 11204 / 11203	< 70 dB(A) re 20 µPa
Niveau de puissance acoustique, EN ISO 9614-2	< 80 dB(A)

Sécurité du produit

Normes de sécurité du produit	Voir la plaque signalétique
-------------------------------	-----------------------------

Wi-Fi

Gamme de fréquences du module Wi-Fi	2,400–2,4835 GHz
Puissance d'émission maximale du module Wi-Fi	< 100 mW

Données techniques

TOUTE TRANSFORMATION OU MODIFICATION APPORTÉE N'AYANT PAS ÉTÉ EXPRESSÉMENT APPROUVÉE PAR LA PARTIE RESPONSABLE DE LA CONFORMITÉ PEUT ANNULER LE DROIT DE L'UTILISATEUR À UTILISER L'ÉQUIPEMENT.

CET APPAREIL EST CONFORME À LA PARTIE 15 DES RÈGLES DE LA FCC ET CONTIENT UN (DES) ÉMETTEUR(S) / RÉCEPTEUR(S) SANS LICENCE CONFORME(S) AUX NORMES RSS SANS LICENCE DE L'INNOVATION, DE LA SCIENCE ET DU DÉVELOPPEMENT ÉCONOMIQUE (ISDE) DU CANADA. SON UTILISATION EST SOUMISE AUX DEUX CONDITIONS SUIVANTES : (1) L'APPAREIL NE DOIT PAS CAUSER D'INTERFÉRENCES NUISIBLES ET (2) L'APPAREIL DOIT ACCEPTER TOUTES LES INTERFÉRENCES REÇUES, Y COMPRIS CELLES SUSCEPTIBLES DE NUIRE À SON FONCTIONNEMENT.

Contient l'ID FCC : 2ACUWEK047

Contient l'IC : 5669C-EK047

DÉCLARATION RELATIVE À L'EXPOSITION AUX RADIATIONS : CET ÉQUIPEMENT EST CONFORME AUX LIMITES D'EXPOSITION AUX RADIATIONS DE LA FCC ET DE L'ISDE DÉFINIES POUR UN ENVIRONNEMENT NON CONTRÔLÉ. CET ÉQUIPEMENT DOIT ÊTRE INSTALLÉ ET EXPLOITÉ EN LAISSANT UN ESPACE D'AU MOINS 20 CM ENTRE LE RADIATEUR ET LE CORPS DE L'UTILISATEUR. CET APPAREIL ET SON (SES) ANTENNE(S) NE DOIVENT PAS ÊTRE MIS EN SERVICE OU PLACÉS À PROXIMITÉ D'UNE AUTRE ANTENNE OU D'UN AUTRE ÉMETTEUR.

Miele déclare par la présente que cette laveuse est conforme à la directive 2014/53/UE. Le texte complet de la déclaration UE de conformité est disponible à l'une des adresses Internet suivantes :

- Ou consultez le site Internet <https://www.miele.ca/f/pro/ca/en/prof-manuals-5020.aspx> et saisissez le nom du produit ou le numéro de série

Protection et sécurité des données

Lorsque la fonction de mise en réseau est activée et que l'appareil est connecté à Internet, l'appareil envoie les données suivantes au nuage de Miele :

- le numéro de série de l'appareil
- le modèle et les caractéristiques techniques de l'appareil
- l'état de l'appareil
- les informations concernant l'état du logiciel de l'appareil

Initialement, ces données ne peuvent pas être attribuées à un utilisateur spécifique et ne sont pas sauvegardées de manière permanente. Les données ne peuvent être sauvegardées de façon permanente ou attribuées à un utilisateur spécifique qu'une fois que l'appareil est associé à un utilisateur. La transmission et le traitement des données sont encadrés par les normes de sécurité rigoureuses de Miele.

Réglages d'usine pour la configuration du réseau

Il est possible de rétablir les réglages d'usine de tous les paramètres sur le module de communication ou le module Wi-Fi intégré. La configuration réseau doit être réinitialisée chaque fois qu'un appareil est mis au rebut ou vendu, ou si un appareil d'occasion est mis en service. C'est le seul moyen de garantir que toutes les données personnelles ont été supprimées et que l'ancien propriétaire ne pourra plus accéder à l'appareil.

Droit d'auteur et licences

Miele utilise son propre logiciel ou un logiciel tiers non couvert par une licence open source pour faire fonctionner et contrôler le module de communication. Ce logiciel / Ces composants logiciels sont soumis à des droits d'auteur. Les droits d'auteur détenus par Miele et des tiers doivent être respectés.

De plus, ce module de communication contient des composants logiciels distribués sous licence open source. Il est possible de consulter localement ces composants open source avec les avis de droits d'auteur associés, les copies des conditions de licence applicables et toutes les informations additionnelles avec une IP en utilisant un navigateur Internet (<https://<adresse ip>/Licenses>). Les dispositions relatives à la responsabilité et à la garantie des licences open source qui y figurent ne s'appliquent qu'aux détenteurs des droits respectifs.

Veillez indiquer le modèle et le numéro de série de votre appareil lorsque vous contactez le service à la clientèle.

Canada
Importateur
Miele limitée

Professional Division
161 Four Valley Drive
Vaughan, ON L4K 4V8
Téléphone : 1-888-325-3957
www.miele-professional.ca
professional@miele.ca

Miele Professional Service Technique
Téléphone : 1-888-325-3957
serviceprofessional@miele.ca



Fabricant : Miele & Cie. KG
Carl-Miele-Straße 29, 33332 Gütersloh, Allemagne