

## Használati útmutató Hűtőszekrény



A használati útmutatót **feltétlenül** olvassa el felállítás, telepítés, üzembe helyezés előtt. Ezáltal megvédi önmagát, valamint elkerüli a károkat.

# Tartalom

---

<b>Biztonsági utasítások és figyelmeztetések</b> .....	<b>4</b>
<b>Az ön hozzájárulása a környezetvédelemhez</b> .....	<b>15</b>
<b>Telepítés</b> .....	<b>16</b>
Felállítási hely .....	16
Side-by-side (egymás melletti) kombinációk .....	17
Klímaosztály .....	18
Szellőzés .....	18
Bútorajtó .....	19
Vízszintes és függőleges illesztési hézag mérete .....	19
– a bútorajtó tömege .....	19
Beépítési méretek .....	21
Beépítés magas szekrénybe/oldalsó nézet .....	21
Csatlakozások és szellőzés .....	22
Elektromos csatlakozás .....	23
<b>Energiamegtakarítás</b> .....	<b>24</b>
<b>Készülékleírás</b> .....	<b>25</b>
A belső tér kialakítása .....	27
Tároló/palacktartó polc áthelyezése .....	27
Palacktartó eltolása vagy kivétele (modelltől függően) .....	27
Rakodópolcok áthelyezése .....	27
A variálható palacktartó áthelyezése (modelltől függően) .....	27
Mellékelt tartozékok .....	28
Utólag vásárolható tartozékok .....	28
<b>A hűtőkészülék be- és kikapcsolása</b> .....	<b>29</b>
Az első használat előtt .....	29
A hűtőkészülék bekapcsolása .....	29
<b>A helyes hőmérséklet</b> .....	<b>30</b>
Hőmérséklet-kijelző .....	30
A hőmérséklet beállítása .....	30
Lehetséges beállítási értékek .....	31
<b>A Party mód (Szuperhűtés) használata</b> .....	<b>32</b>
<b>Élelmiszerek tárolása a hűtőzónában</b> .....	<b>34</b>
Különböző hűtési területek .....	34
A hűtőzónában nem tárolható élelmiszerek .....	35
Megjegyzések élelmiszer vásárlásához .....	35
Az élelmiszerek helyes tárolása .....	35
<b>Élelmiszerek tárolása a gyümölcs- és zöldségfiókban (VeggieBox)</b> .....	<b>36</b>

<b>Fagyasztás és tárolás</b> .....	<b>38</b>
Mi történik friss élelmiszer lefagyasztásakor? .....	38
A fagyasztórekesz használata.....	38
Fagyasztott készétel behelyezése.....	38
Friss élelmiszerek lefagyasztása otthon.....	39
Lefagyasztott élelmiszerek tárolási ideje.....	39
Italok gyorshűtése .....	40
Tartozékok használata.....	40
Jégkocka készítése.....	40
<b>Leolvasztás</b> .....	<b>41</b>
<b>Tisztítás és ápolás</b> .....	<b>43</b>
Útmutatások a tisztítószer kiválasztásához.....	43
A hűtőkészülék előkészítése tisztításhoz .....	44
A belső tér tisztítása .....	44
A tartozékok kivétele és szétszedése a tisztításhoz.....	45
Az ajtó tömítés tisztítása .....	45
A szellőzőrések tisztítása .....	46
A tisztítás után .....	46
<b>Mi a teendő, ha ...</b> .....	<b>47</b>
<b>Zajok okai</b> .....	<b>52</b>
<b>Ügyfélszolgálat</b> .....	<b>53</b>
Kapcsolat üzemzavar esetén .....	53
EPREL-adatbázis .....	53
Garancia.....	53

## Biztonsági utasítások és figyelmeztetések

Ez a hűtőkészülék megfelel a kötelező biztonsági előírásoknak. Szakszerűtlen használata azonban személyi sérülésekhez és anyagi károkhoz vezethet.

Olvassa el figyelmesen a használati és szerelési útmutatót, mielőtt a hűtőkészüléket üzembe helyezi. Fontos útmutatásokat tartalmaz a beépítéssel, a biztonsággal, a használattal és a karbantartással kapcsolatban. Ezáltal megvédi önmagát, valamint elkerüli a hűtőkészülék károsodását.

Az IEC 60335-1 szabványnak megfelelően a Miele kifejezetten felhívja a figyelmet arra, hogy a hűtőkészülék telepítéséről szóló valamennyi rendelkezésre álló információt, valamint a biztonsági utasításokat és figyelmeztetéseket feltétlenül el kell olvasni és be kell tartani.

A Miele nem tehető felelőssé azokért a károkért, amelyek ezeknek az útmutatásoknak a figyelmen kívül hagyásából származnak.

Őrizze meg a használati és szerelési útmutatót, és adja azt tovább az esetleges következő tulajdonosnak.

### Rendeltetésszerű használat

► A hűtőszekrény háztartási vagy háztartáshoz hasonló környezetben való használatra alkalmas, mint például

- üzletekben, irodákban vagy hasonló munkakörülmények között
- gazdaságokon
- a hotel, motel, reggeli panzió vendégei használatára és további tipikus lakókörülmények között.

Ez a hűtőszekrény nem alkalmas a szabadban történő alkalmazásra.

► A hűtőgépet kizárólag háztartási keretek között használja élelmiszerek hűtésére és tárolására, valamint mélyhűtött ételek tárolására, friss élelmiszerek lefagyasztására és jég készítésére.

Minden más használati cél tilos.

## Biztonsági utasítások és figyelmeztetések

---

▶ A hűtőkészülék nem alkalmas gyógyszerek, vérplazma, laborkészítmények vagy más hasonló, az orvostechikai eszközökről szóló irányelv alapját képező anyagok vagy termékek tárolására és hűtésére. A hűtőkészülék nem rendeltetésszerű használata a benne tárolt áru károsodását, ill. megromlását eredményezheti. Ezenkívül a hűtőkészülék nem alkalmas robbanásveszélyes területeken való alkalmazásra.

A Miele nem vállal felelősséget a nem rendeltetésszerű használatból vagy hibás kezelésből eredő károkért.

▶ Azok a személyek (gyerekeket is beleértve), akik fizikai, érzékelési vagy szellemi képességeik vagy tapasztalatlanságuk vagy tájékozatlanságuk miatt nem tudják a hűtőkészüléket biztonságosan kezelni, a kezeléskor felügyelni kell őket.

Ezeknek a személyeknek csak akkor szabad a hűtőkészüléket felügyelet nélkül használniuk, ha a működését úgy elmagyarázták nekik, hogy azt biztonságosan kezelni tudják. Fel kell tudniuk ismerni és meg kell tudniuk érteni a helytelen használat lehetséges veszélyeit.

### Gyermekek a háztartásban

▶ A 8 év alatti gyermekeket tartsa távol a hűtőkészüléktől, kivéve ha állandó felügyelet alatt állnak.

▶ Nyolc év feletti gyermekeknek csak akkor szabad a hűtőkészüléket felügyelet nélkül használni, ha a hűtőkészüléket úgy elmagyarázták nekik, hogy azt biztonságosan kezelni tudják. A gyermekeknek fel kell tudni ismerni és meg kell tudni érteni a helytelen használat lehetséges veszélyeit.

▶ Gyermekeknek nem szabad a hűtőkészüléket felügyelet nélkül tisztítaniuk vagy karbantartaniuk.

▶ Ügyeljen azokra a gyermekekre, akik a hűtőkészülék közelében tartózkodnak. Soha ne hagyja a gyermekeket a hűtőkészülékkel játszani.

▶ Fulladásveszély! A gyermekek játék közben a csomagolóanyagokat (pl. fólia) magukra tekerhetik, vagy a fejükre húzhatják és megfulladhatnak. A csomagolóanyagokat tartsa távol a gyermekektől.

### Műszaki biztonság

▶ A hűtőkör ellenőrizve van tömítettség szempontjából. A hűtőkészülék megfelel a vonatkozó biztonsági előírásoknak, valamint a megfelelő uniós irányelveknek.

## Biztonsági utasítások és figyelmeztetések

---



► Figyelem: tűzveszély/éghető anyagok. Ez a szimbólum a kompresszoron található, és a gyúlékony anyagokat jelzi. Ne távolítsa el ezt a matricát.

A készülékben lévő hűtőközeg (adatai a típustáblán található) környezetbarát, azonban gyúlékony.

A környezetbarát hűtőközeg használata miatt részben megnövekedhet a működési zaj. A kompresszor üzemelési zaján kívül a teljes hűtőkörben is előfordulhatnak áramlási zajok. Ezek a hatások sajnos elkerülhetetlenek, de nem befolyásolják a hűtőszelekteljesítményét.

A hűtőszelekteljesítmény szállításakor és beépítésekor/felállításakor ügyeljen arra, hogy a hűtőkör egyetlen része se károsodjon. A kispriccelő hűtőközeg szemkárosodást okozhat, a kiszivárgó hűtőközeg meggyulladhat.

Károsodások esetén:

- Kerülje a nyílt láng vagy gyújtóforrások használatát.
- Válassza le a hűtőszelekteljesítményt a villamos hálózatról.
- Szellőztesse néhány percig a helyiséget, ahol a hűtőszelekteljesítmény áll.
- Értesítse az ügyfélszolgálatot.

► Minél több hűtőközeg van egy hűtőkészülékben, annál nagyobb helyiségben kell a készüléket felállítani. Túl kicsi helyiségekben egy esetleges szivárgás során éghető gáz-levegő keverék képződhet. 8 g hűtőközegenként 1 m<sup>3</sup> (légköbméter) térigénnyel kell számolni. A hűtőközeg mennyisége a hűtőkészülék belsejében lévő típustáblán van feltüntetve.

► A készülék adattábláján található csatlakozási adatoknak (frekvencia és feszültség) feltétlenül meg kell egyezni a villamos hálózat adataival, hogy a hűtőkészülék ne károsodjon.

Hasonlítsa össze ezeket az adatokat csatlakoztatás előtt. Kétség esetén kérdezzen meg elektrotechnikai szakembert.

► A hűtőkészülék elektromos biztonsága csak akkor garantált, ha azt egy szabályszerűen kiépített védővezetékes (földelt) hálózati rendszerhez csatlakoztatja. Ennek az alapvető biztonsági berendezésnek meg kell lennie. Kétséges esetben elektrotechnikai szakemberrel ellenőriztesse az elektrotechnikai hálózatot.

## Biztonsági utasítások és figyelmeztetések

---

▶ Lehetséges az önálló vagy a hálózattal nem szinkronban álló energiaellátó rendszer időszakos vagy folyamatos üzemeltetése (például szigethálózatok, biztonsági tartalékrendszerek). Az üzemeltetés feltétele, hogy az energiaellátó rendszer megfeleljen az EN 50160 vagy hasonló szabvány előírásainak.

A házi elosztórendszerrel és ezzel a Miele termékkel kapcsolatban előírányzott óvintézkedéseket a működést és a működési módot tekintve sziget üzemben vagy a hálózattal nem szinkronban álló üzem esetén is biztosítani kell, illetve azonos intézkedésekkel kell helyettesíteni a telepítésnél. Mint például a VDE-AR-E 2510-2 aktuális kiadványában leírtak szerint.

▶ Amennyiben a csatlakozóvezeték sérült, akkor azt a Miele által felhatalmazott szakembernek kell kicserélnie a felhasználó veszélyeztetésének elkerülése érdekében.

▶ Az elosztó vagy hosszabbító nem garantálja a szükséges biztonságot (tűzveszély). Ne csatlakoztassa ezeken keresztül a hűtőkészüléket a villamos hálózatra.

▶ Ha a feszültség alatt lévő részeket vagy a hálózati csatlakozó kábelt nedvesség éri, rövidzárlathoz vezethet. Ezért a készüléket ne tartsa nedves környezetben, vagy ahol fröcskölő víz érheti (pl. garázs, mosókonyha).

▶ Jelen hűtőkészüléket nem szabad nem mozdulatlan felállítási helyeken (pl. hajókon) üzemeltetni.

▶ A hűtőkészülék sérülései veszélyeztethetik az ön biztonságát. Ellenőrizze a hűtőkészülék látható sérülésmentességét. Soha ne helyezzen üzembe sérült hűtőkészüléket.

▶ A hűtőkészüléket csak beépítve használja, hogy a biztonságos működése szavatolva legyen.

▶ Telepítési és karbantartási munkák vagy javítások előtt a hűtőkészüléket le kell választani az elektromos hálózatról. A hűtőkészülék elektromosan csak akkor van leválasztva a hálózatról, ha:

- az épületvillamossági biztosítók ki vannak kapcsolva, vagy
- az épületvillamossági becsavarható biztosítók teljesen ki vannak csavarva, vagy
- a hálózati csatlakozókábel le van választva az elektromos hálózatról. A csatlakozó dugasszal ellátott csatlakozóvezetéseket ne a kábelnél, hanem a dugasznál fogva húzza ki az elektromos hálózattól.

## Biztonsági utasítások és figyelmeztetések

---

- ▶ A szakszerűtlen beépítési és karbantartási munkák, vagy javítások a felhasználóra jelentős veszélyeket jelenthetnek. Beszerelési és karbantartási munkákat vagy javításokat csak a Miele által felhatalmazott szakemberek végezhetnek.
- ▶ A garancia igény elvész, ha a hűtőkészülék javítását nem a Miele által felhatalmazott ügyfélszolgálat végzi el.
- ▶ A hibás alkatrészeket csak eredeti Miele pótalkatrészekre szabad kicserélni. Csak ezeknél az alkatrészeknél garantálja a Miele, hogy a biztonsági követelmények teljes mértékben teljesülnek.
- ▶ A hűtőkészülék sajátos követelményei miatt (pl. hőmérséklet, nedvesség, kémiai ellenálló képesség, kopásállóság és rezgés) speciális világítóeszközzel van felszerelve. Ezt a világítóeszközt csak rendeltetésszerűen szabad használni. A világítóeszköz nem alkalmas helyiségek megvilágítására. A cserét csak felhatalmazott szakember vagy a Miele Ügyfélszolgálat végezheti el. A hűtőkészülékben több fényforrás található, melyek legalább „E” energiahatékonysági osztályúak.

### Szakszerű telepítés

- ▶ A hűtőkészülék telepítése során feltétlenül vegye figyelembe a mellékelt szerelési útmutatót is.
- ▶ A hűtőkészülék felállításához vegye igénybe egy második személy segítségét.
- ▶ A hűtőkészülék szállítása és beszerelése során mindig viseljen védőkesztyűt.
- ▶ Az ajtó nyitási irányának módosítását (ha szükséges), a mellékelt szerelési útmutató szerint hajtsa végre.
- ▶ Csak olyan stabil, derékszögű és vízszintes beépítő szekrénybe szerelje be a hűtőkészüléket, amely vízszintes és sík padlón áll.



### Szakszerű használat

- ▶ A hűtőkészüléket egy meghatározott klímaosztályra (a környezeti hőmérséklet egy adott tartományára) méretezték, amelynek a határértékeit be kell tartani. A klímaosztály a hűtőkészülék belső terében lévő típus táblán található. Alacsonyabb környezeti hőmérséklet esetén a kompresszor ritkábban kapcsol be, így a hűtőkészülék nem fogja tudni tartani a szükséges hőmérsékletet.
- ▶ A légbe- és kifúvó nyílásokat nem szabad eltakarni, vagy eltorlaszolni. Úgy többé nem garantált a megfelelő légvezetés. Növekszik az energiafogyasztás és nem kizárt az alkatrészek károsodása.
- ▶ Ha a hűtőkészülékben vagy a készülék ajtajában zsír-, ill. olajtartalmú élelmiszert tárol, ügyeljen arra, hogy az esetleg kiömlő zsír, ill. olaj ne érintkezzen a hűtőgép műanyag alkatrészeivel. Feszültség okozta repedések keletkezhetnek a műanyagban úgy, hogy a műanyag törik vagy reped.
- ▶ A hűtőkészülék fémből készült vagy fémes megjelenésű alkatrészei alumíniumot tartalmazhatnak. Ha savas élelmiszerek alumíniummal kerülnek kapcsolatba, az alumíniumionok átkerülhetnek az élelmiszerbe. Ne tároljon élelmiszert a hűtőkészülékben csomagolás nélkül.
- ▶ Tűz- és robbanásveszély! Ne tartson a hűtőkészülékben robbanékony anyagokat és éghető hajtógázzal működő termékeket (pl. spray-ket). A gyúlékony gázkeverékek az elektromos alkatrészek hatására meggyulladhatnak.
- ▶ Robbanásveszély! Ne használjon elektromos készüléket a hűtőkészülékben (például lágy fagylalt készítéséhez). Szikraképződés történhet.
- ▶ Sérülés és károsodás veszélye. Ne tároljon olyan szénsavas dobozos vagy palackos italokat vagy folyadékokat a fagyasztórekeszben, amelyek meg tudnak fagyni. A dobozok, ill. palackok szétdurranhatnak.
- ▶ Sérülés és károsodás veszélye. Azokat a palackokat, amelyeket gyors lehűtés céljából a fagyasztórekeszbe helyezett, legkésőbb egy óra múlva vegye ki. A palackok szétdurranhatnak.
- ▶ Sérülésveszély! Ne érintse meg a fagyasztott ételeket és a fém részeket nedves kézzel. A kezei ráfagyhatnak.

## Biztonsági utasítások és figyelmeztetések

---

▶ Sérülésveszély. Soha ne vegyen a szájába jégkockát és pálcikás fagyaltot, különösen vízjeget, közvetlenül a fagyasztórekeszből való kivétele után.

A fagyasztott áru nagyon alacsony hőmérséklete miatt megfagyhat az ajka vagy a nyelve.

▶ A megolvadt vagy felolvasztott élelmiszert soha ne fagyassza le újból. Amilyen gyorsan csak lehet használja fel, mert az élelmiszerek elvesítik tápértéküket vagy megromlanak. A felolvasztott élelmiszert megfőzve vagy megsütve újra lefagyaszthatja.

▶ Túl sokáig tárolt élelmiszerek fogyasztásakor fennáll az ételmérgezés veszélye.

A tárolási idő sok tényezőtől függ, mint pl. a frissesség foka, az élelmiszer minősége és a tárolási hőmérséklet. Vegye figyelembe a lejáratidőt, és az élelmiszer gyártójának tárolási utasításait!

### Tartozékok és pótalkatrészek

- ▶ Kizárólag eredeti Miele tartozékokat használjon. Amennyiben más alkatrészek kerülnek fel- vagy beszerelésre, akkor a garanciára, jótállásra és/vagy termékfelelősségre vonatkozó igények érvényüket veszítik.
- ▶ A Miele a hűtőkészülék sorozatgyártásának befejezését követően még legfeljebb 15 évig, de legalább 10 évig garantálja a berendezés működéséhez szükséges pótalkatrészek rendelkezésére állását.

# Biztonsági utasítások és figyelmeztetések

---

## Tisztítás és ápolás

- ▶ Ne kezelje az ajtók tömítését olajokkal vagy zsírokkal. Ezáltal az ajtó tömítés az idő folyamán porózussá válik.
- ▶ A gőztisztító készülék gőze az áramvezető alkatrészekre juthat és rövidzárlatot okozhat.  
A hűtőkészülék tisztításához és leolvasztásához soha ne használjon gőztisztító készüléket.
- ▶ A hegyes vagy éles tárgyak megsérítik a hűtőgenerátort és a hűtőkészülék működésképtelenné válik. Ezért ne használjon hegyes vagy éles tárgyakat a:
  - dér-és jég réteg eltávolítására,
  - lefagyott jégkockák vagy élelmiszerek megemelése.
- ▶ A leolvasztáshoz soha ne tegyen elektromos fűtőkészüléket vagy gyertyát a hűtőkészülékbe. A műanyag megsérül.
- ▶ Ne használjon felolvasztó spray-t vagy jégtelenítőt. Ezek robbanó gázokat képezhetnek, műanyag-károsító oldószert vagy hajtóanyagot tartalmazhatnak vagy egészségre károsak lehetnek.

## Szállítás

- ▶ A hűtőkészüléket mindig függőlegesen felállítva és a szállítási csomagolásában szállítsa, hogy ne tudjon megsérülni.
- ▶ Sérülés és károsodás veszélye. A nagy súly miatt a hűtőkészüléket egy második személy segítségével szállítsa.

## Régi készülékének leselejtezése

▶ A játszó gyermekek bezárhatják magukat a hűtőkészülékbe és megfulladhatnak.

- Szerelje le a készülékajtó(ka)t.
- Vegye ki a fiókokat.
- Hagyja a tárolópolcokat a hűtőkészülékben úgy, hogy a gyerekek ne tudjanak könnyen bemászni.
- Adott esetben tegye tönkre régi hűtőkészüléke ajtózáráját. Ezáltal megakadályozza, hogy a gyerekek játék közben bezárhassák magukat, és életveszélybe kerülhessenek.

▶ Elektromos áramütés veszélyének elkerülése!

- Vágja le a hálózati dugót a hálózati csatlakozókábelről.
- Vágja le a régi készülék hálózati csatlakozókábelét.

▶ A hálózati csatlakozót és a hálózati kábelt a régi készüléktől elkülönítve ártalmatlanítsa.

▶ Az ártalmatlanítás során és azt követően ügyeljen arra, hogy a hűtőkészüléket ne helyezze benzin vagy más gyúlékony gázok és folyadékok közelébe.

▶ Tűzveszély a kiömlő olaj vagy hűtőközeg miatt!

A készülékben lévő hűtőközeg és olaj gyúlékony. A kiömlő hűtőközeg vagy olaj meggyulladhat, ha a koncentráció elég magas, és külső hőforrással érintkezik.

Az ártalmatlanítás során gondoskodjon arról, hogy a hűtőkör ne sérüljön meg, hogy elkerülje a hűtőközeg (információk a típus táblán) és az olaj ellenőrizetlen szivárgását.

▶ A kifröccsenő hűtőközeg szemsérüléseket okozhat! Ne sértse meg a hűtőkör elemeit, pl.

- a párologtató hűtőközeg-csatornáinak kiszúrásával,
- a csővezetékek megtörésével,
- a felületek bevonó rétegeinek lekaparása által.

## Szimbólumok a kompresszoron (modelltől függően)

Ennek az utasításnak csak az újrahasonosítás szempontjából van jelentősége. Normál üzemmódban nem áll fenn veszély.

## Biztonsági utasítások és figyelmeztetések

---



- ▶ A kompresszorban lévő olaj lenyelés vagy a légutakba való bejutás esetén halálos lehet.

## A csomagolás ártalmatlanítása

A csomagolás a kezelést szolgálja, és megvédi a készüléket a szállítási sérülésektől. A csomagolóanyagokat környezetvédelmi és hulladékkezelés-technikai szempontok alapján választottuk ki, és általában újrahasznosíthatók.

A csomagolásnak az anyagkörforgásba való visszavezetése nyersanyagot takarít meg. Használja az újrafelhasználható anyagok anyagspecifikus gyűjtőhelyeit, és vegye igénybe az anyagspecifikus visszajuttatási lehetőségeket. A szállítási csomagolást a Miele szakkereskedő visszaveszi.

## A régi készülék ártalmatlanítása

Az elektromos és elektronikus készülékek számos értékes anyagot tartalmaznak. Ugyanakkor tartalmaznak olyan anyagokat, elegyeket és alkatrészeket is, amelyek működésükhöz és biztonságosságukhoz voltak szükségesek. A háztartási szemétbe kerülve, illetve nem szakszerű kezelés esetén ezek veszélyeztethetik az emberi egészséget és károsíthatják a környezetet. Ezért régi készülékét semmi esetre se dobja a háztartási szemétbe.



Ügyeljen arra, hogy hűtőkészüléke a szakszerű, környezetkímélő ártalmatlanításig ne sérüljön meg.

Így ugyanis a hűtőkörben található hűtőközeg és a kompresszorban lévő olaj nem kerülhet ki a környezetbe.

Helyette az önkormányzatoknál, a kereskedőknél vagy a Mielénél hivatalosan kijelölt, az elektromos és elektronikus készülékek ingyenes leadására és hasznosítására szolgáló gyűjtő- és visszavételi

helyeket használja. Az esetlegesen az ártalmatlanítani kívánt régi készüléken maradt személyes adatok törléséért törvényileg ön felel. Önnek törvényi kötelessége, hogy a készülék által nem szorosra körülzárt, roncsolás nélkül kivehető elhasznált elemeket és akkumulátorokat, valamint lámpákat roncsolás nélkül vegye ki. Vigye el ezeket egy megfelelő gyűjtőhelyre, ahol ingyenesen leadhatja őket. Gondoskodjon arról, hogy a régi készülékét az elszállításig gyermekek elől biztosan elzárt helyen tárolják.

# Telepítés

## Felállítási hely

 Károsodás- és sérülésveszély az eldőlő hűtőkészülék miatt!  
A hűtőkészülék nehéz, és nyitott készülékajtónál könnyen előredőlhet.  
Tartsa csukva a készülékajtó(ka)t, amíg a hűtőkészüléket be nem építeték. A hűtőkészüléket a használati és szerelési utasításnak megfelelően kell rögzíteni a beépítőfülkében.

 A hőleadó készülékek tüzet és károkat okozhatnak.  
A hőleadó készülékek meggyulladhatnak és meggyújthatják a hűtőkészüléket.  
A hűtőkészüléket nem szabad főzőlap alá beépíteni.

 A nyílt láng égés és károsodás veszélyével jár.  
A nyílt láng meggyújthatja a hűtőkészüléket.  
Tartsa távol a nyílt lángot, pl. gyertyát a hűtőkészüléktől.

Egy száraz, jól szellőző helyiség megfelelő.

 A magas páratartalom károsodást okozhat.  
Magas páratartalom esetén kondenzvíz csapódhat le a hűtőkészülék külső felületein.  
Ez a kondenzvíz a készülék külső falainak rozsdásodását okozhatja.  
A hűtőkészüléket jól szellőző, száraz és/vagy klimatizált helyiségben helyezze el.  
Kérjük, a készülék felállítása után bizonyosodjon meg arról, hogy a készülékajtó(k) jól zár(nak), és a hűtőkészülék beépítése megfelel az itt leírtaknak. A szellőzőrések megadott keresztmetszeteit feltétlenül be kell tartani.

A készülék felállítási helyének kiválasztásakor vegye figyelembe, hogy a hűtőkészülék energiafogyasztása nő, amennyiben fűtés, tűzhely vagy egyéb hőforrás közvetlen közelében állítják fel. Kerülje a közvetlen napsugárzást.  
Minél magasabb a környezeti hőmérséklet, annál hosszabb ideig működik a kompresszor, és annál nagyobb az energiafogyasztás.



A hűtőkészülék beépítésekor a következőkre is ügyeljen:

- A hálózati csatlakozó aljzatnak a készülék hátoldala által lefedett területen kívül, és vészhelyzetben könnyen hozzáférhető helyen kell lennie.
- A hálózati csatlakozó és a csatlakozókábel nem érintkezhet a hűtőkészülék hátoldalával, mivel ezeket a készülék rezgései károsíthatják.
- Egyéb készülékeket sem szabad a hűtőkészülék hátoldalán lévő hálózati csatlakozókra csatlakoztatni.
- A hűtőkészülék felállításakor ügyeljen arra, hogy ne csípődjön be vagy ne sérüljön meg a csatlakozókábel.
- Tilos a készülék hátoldalánál elosztókat vagy elosztósorokat, illetve egyéb elektromos eszközöket (pl. halogént-ranzformátorokat) elhelyezni vagy üzemeltetni.
- A padlónak a felállítási helyen vízszintesnek, egyenletesnek, és a környező padlóval egyező magasságúnak kell lennie.

## Side-by-side (egymás melletti) kombinációk



A készülék külső falain lecsapódó kondenzvíz károkat okozhat.

Magas páratartalom és elégtelen szellőztetés esetén a kondenzvíz lecsapódhat a készülék külső falain, és ez korrózióhoz vezethet.

Alapvetően ne telepítsen hűtőkészüléket további hűtőkészülékekkel együtt közvetlenül egymás mellé vagy egymás fölé.

# Telepítés

## Klímaosztály

A hűtőkészüléket egy meghatározott klímaosztályra (környezeti hőmérséklet-tartományra) méretezték, amelynek a határértékeit be kell tartani.

Alacsonyabb környezeti hőmérséklet esetén a kompresszor ritkábban kapcsol be. Ez a hűtőkészülékben a hőmérsékletek megemelkedéséhez, és ebből adódó károkhoz vezethet.

A klímaosztály a hűtőkészülék belső térében lévő típus táblán látható.

Klímaosztály	Környezeti hőmérséklet
SN	10 és 32 °C között
N	16 és 32 °C között
ST	16 és 38 °C között
T	16 és 43 °C között
SN-ST	10 és 38 °C között
SN-T	10 és 43 °C között

Ha az SN klímaosztályú hűtőkészüléket hidegebb helyiség-hőmérsékleteken (+5 °C-ig) üzemeltetik, akkor biztosított a kifogástalan működés.

## Szellőzés

 A nem megfelelő szellőzés tűz- és sérülésveszélyt okoz.

Ha a hűtőkészülék szellőzése nem megfelelő, a kompresszor gyakrabban kapcsol be és hosszabb ideig működik. Ennek következtében megnő a kompresszor energiafogyasztása és üzemi hőmérséklete, ami a kompresszor károsodásához vezethet.

Ügyeljen a hűtőkészülék megfelelő szellőzésére.

Mindenképpen tartsa be a szellőzőrések megadott méreteit.

A szellőzőréseket nem szabad letakarni vagy eltorlaszolni.

Ezenkívül rendszeresen portalanítani kell őket.

A hűtőkészülék hátfalán felmelegszik a levegő. Ezért a beépítőszekrénynek olyannak kell lennie, hogy a levegő akadálytalan be- és kijutása garantált legyen (lásd „Beépítési méretek“ rész és mellékelt szerelési útmutató).

## Bútorajtó

### Vízszintes és függőleges illesztési hézag mérete

A konyhadesigntől függően meg van határozva a bútorajtó vastagsága és nyitási sugara, valamint a körkörös illesztési hézag mérete (vízszintes és függőleges).

Ezért feltétlenül vegye figyelembe a következőket:

#### - Vízszintes illesztési hézag mérete

A bútorajtó és a felette, ill. alatta elhelyezkedő szekrényajtó közötti hézagnak legalább 3 mm-nek kell lennie.

#### - Függőleges illesztési hézag mérete

Ha a hűtőkészülék bútorajtaja és a csuklópánttal szomszédos konyhabútor-előlap, ill. a záró oldalfal közötti illesztési hézag túl kicsi, a hűtőkészülék ajtaja nyitáskor összeütközhet a konyhabútor frontjával/oldalfalával.

A bútorajtó vastagságától és nyitási sugarától függően egyéni illesztési hézagméret szükséges.

Ezt vegye figyelembe a konyha tervezésekor, ill. a hűtőkészülék cseréjekor, és ennek megfelelő beépítési megoldást válasszon.

A bútorajtó vastagsága A [mm]	Illesztési hézag mérete X [mm] különböző nyitási sugarakhoz B			
	R0	R1	R2	R3
≥16–19	2,5			
20	3	3	2,5	2,5
21	3	3	2,5	2,5
22	4	3,5	3	3

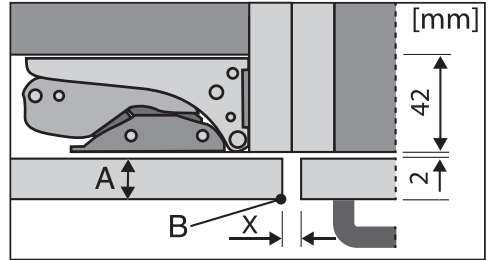

szomszédos konyhabútorfront

A = Bútorfront vastagsága

B = Nyitási sugár

X = Illesztési hézag mérete

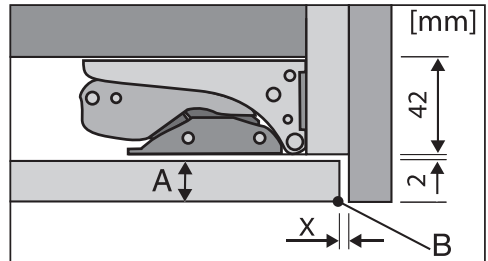

záró oldalfal

A = Bútorfront vastagsága

B = Nyitási sugár

X = Illesztési hézag mérete

**Tanács:** Szereljen egy távtartót a bútortest és az oldalfal közé. Így elegendően széles hézagot kap.

#### – a bútorajtó tömege

⚠ Túl nehéz bútorajtó károsodást okozhat.

Az olyan felszerelt bútorajtó, amely a megengedett tömeget túllépi, károsodásokat okozhat a csuklópántokon, amelyek többek között működési zavarokhoz vezethetnek!

Győződjön meg arról a bútorajtó szerelése előtt, hogy a szerelendő bútorajtó nem lépi túl a megengedett tömeget.

## Telepítés

---

A bútorajtó megengedett maximális tömege:

Hűtőkészülék	kg
K 7118 D, K 7128 D	19
K 7318 D, K 7328 D	

## Beépítési méretek

### Beépítés magas szekrénybe/oldalsó nézet

Minden méret mm-ben van megadva.

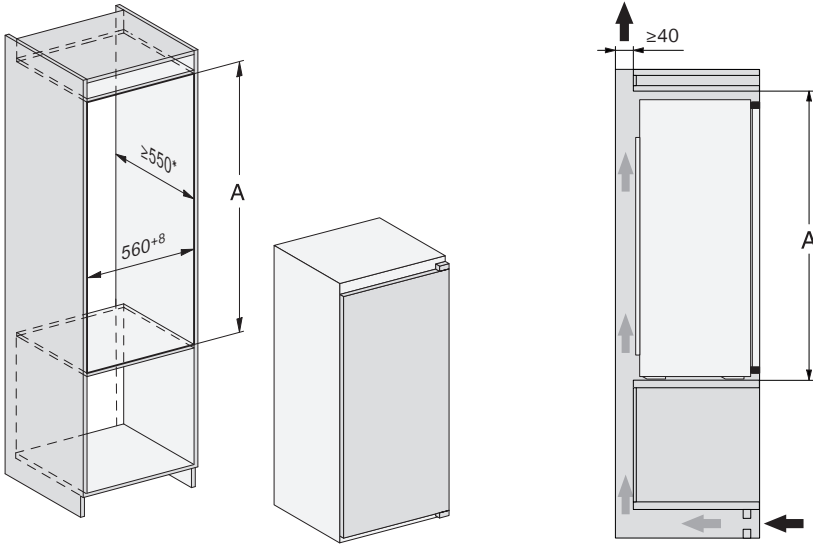

\* A nyilatkozatban igazolt energiafogyasztást 560 mm-es fülkemélységgel határozták meg. A hűtőkészülék 550 mm-es fülkemélységnél teljesen működőképes, de kicsivel nagyobb az energiafogyasztása.

Ügyeljen arra a beépítés előtt, hogy a beépítőszekrény pontosan megfeleljen az előírt beépítési méreteknek. A szellőzőrések keresztmetszeteit feltétlenül be kell tartani, hogy a hűtőkészülék helyes működése biztosított legyen.

	Fülkemagasság A
K 7118 D, K 7128 D	874 – 881
K 7318 D, K 7328 D	1 221 – 1 228



## Elektromos csatlakozás

A hűtőkészüléket alap kivitelben egy védőérintkezős aljzathoz való „csatlakoztatóra készen” gyártjuk.

Úgy állítsa fel a hűtőkészüléket, hogy a dugaszolóaljzat szabadon hozzáférhető legyen. Ha a csatlakozóaljzat nem szabadon hozzáférhető, akkor gondoskodjon arról, hogy hálózati oldalról minden pólusnál legyen megszakító berendezés.

 A túlmelegedés tüzet okozhat.

A hűtőkészülék elosztókkal és hosszszabítókábelekkel való üzemeltetése a kábelek túlterheléséhez vezethet.

Biztonsági okokból ne használjon elosztókat és hosszabbító kábeleket.

Az elektromos hálózatnak a VDE 0100 szerinti kialakításúnak kell lennie.

Biztonsági okokból az otthoni hálózatban a hűtőkészülék elektromos csatlakoztatására szolgáló körön  típusú hibaáram-védőkapcsoló (FI relé, ÉV relé) használatát javasoljuk.

Sérült csatlakozókábelt csak ugyanolyan típusú speciális csatlakozókábellel szabad helyettesíteni (a Miele Ügyfélszolgálatán kapható). Biztonsági okokból a cserét csak a Miele Ügyfélszolgálat vagy egy megfelelően képzett szakember végezheti el.

A névleges teljesítményfelvételtől és a megfelelő biztosítékról ez a használati útmutató vagy a típustábla ad felvilágosítást. Ezeket az adatokat vesse össze a helyszíni elektromos csatlakozás paramétereivel.

Kétség esetén kérdezzen meg egy elektrotechnikai szakembert.

Lehetséges az önálló vagy a hálózattal nem szinkronban álló energiaellátó rendszer időszakos vagy folyamatos üzemeltetése (például sziget hálózatok, biztonsági tartalékrendszerek). Az üzemeltetés feltétele, hogy az energiaellátó rendszer megfeleljen az EN 50160 vagy hasonló szabvány előírásainak.

A házi elosztórendszerrel és ezzel a Miele termékkel kapcsolatban előírt óvintézkedéseket a működést és a működési módot tekintve sziget üzemben vagy a hálózattal nem szinkronban álló üzem esetén is biztosítani kell, illetve azonos intézkedésekkel kell helyettesíteni a telepítésnél. Mint például a VDE-AR-E 2510-2 aktuális kiadványában leírtak szerint.

# Energiamegtakarítás

---

## Így takaríthat meg energiát:

- Felállítási hely** A hűtőkészüléknek magasabb környezeti hőmérséklet esetén gyakrabban kell hűtenie, így több energiát fogyaszt. Ezért:
- A hűtőkészüléket jól szellőző helyiségben állítsa fel.
  - Ne állítsa a hűtőkészüléket hőforrás (fűtőtest, tűzhely) mellé.
  - Védje a hűtőkészüléket közvetlen napsugárzástól.
  - Gondoskodjon a 20 °C körüli ideális környezeti hőmérsékletről.
  - Tartsa szabadon és rendszeresen portalanítsa a szellőzőrészeket.

**Hőmérséklet-beállítás** Minél alacsonyabb a beállított hőmérséklet, annál magasabb az energiafogyasztás. A következő beállítások ajánlhatók:

- Hűtőzóna 4–5 °C.
- Fagyasztórekesz –18 °C

**Használat** A bevitt hő és az akadályozott levegőkeringés miatt növekszik az energiafogyasztás. Ezért:

- Mindig csak a lehető legrövidebb időre nyissa ki a készülék ajtaját. Az élelmiszerek megfelelő szortírozása segít a tájékozódásban.
- Nyitás után teljesen csukja be a készülék ajtaját/ajtóit.
- A meleg ételeket és italokat hagyja kihűlni, mielőtt azokat a hűtőkészülékbe helyezi.
- Az élelmiszert jól becsomagolva vagy jól letakarva helyezze be.
- A rekeszeket ne rakja meg túlságosan, hogy a levegő keringeni tudjon.
- A fagyasztott élelmiszert a felolvasztáshoz helyezze a hűtőzónába.

**Leolvasztás** A jég réteg rontja a fagyasztott élelmiszer hűtését. Ezért:

- A fagyasztórekeszt legkésőbb 0,5 cm jég réteg esetén olvassza le.



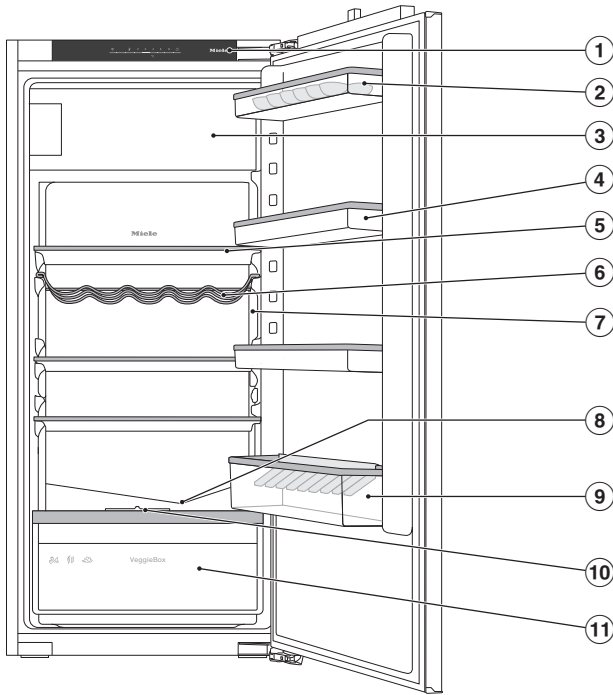

Az ábra példaként egy készülékmodellét mutat be.

- ① Kezelőpanel
- ② Tojástartó (modelltől függően)
- ③ Fagyasztórekesz
- ④ A készülékajtóban található tároló
- ⑤ Rakodópolec
- ⑥ Variálható palacktartó (modelltől függően)
- ⑦ Belső világítás
- ⑧ Olvadékvíz-folyóka és olvadékvíz-lefolyónylás
- ⑨ Palacktartó polec palacktartóval (modelltől függően)
- ⑩ Rekeszfedél a gyümölcs- és zöldségfiók (VeggieBox) páratartalmának beállításához
- ⑪ VeggieBox gyümölcs- és zöldséghez (állítható páratartalommal)

# Készülék-leírás

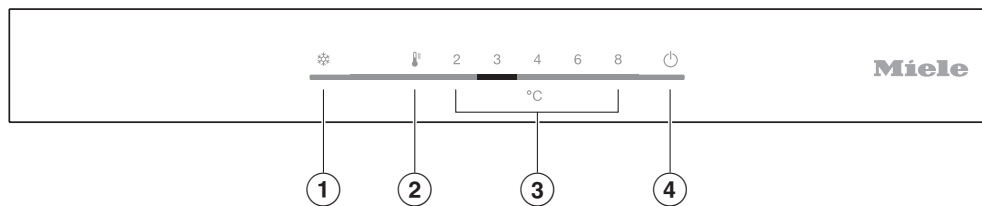

- ① A Party mód (Szuperhűtés) funkció ❄ be-/kikapcsolása
- ② A hőmérséklet beállítása
- ③ Beállítható hőmérsékleti tartomány
- ④ A hűtőkészülék be-/kikapcsolása

## A belső tér kialakítása

### Tároló/palacktartó polc áthelyezése

A készülékajtóban lévő tárolókat/palacktartó polcokat csak üres állapotban helyezze át.

- Tolja felfelé a tárolókat/palacktartó polcokat és vegye ki őket előre felé.
- Helyezze be újra a tárolókat/palacktartó polcokat a kívánt helyre.

### Palacktartó eltolása vagy kivétele (modelltől függően)

A palacktartó lamellái a készülékajtó nyitásakor és zárásakor stabilabb tartást biztosítanak az üvegek számára.

A palacktartót jobbra vagy balra csúsztathatja. Ezáltal több hely jut a dobozos italok számára.

A palacktartót (pl. tisztításhoz) teljesen ki is lehet venni:

- A palacktartót felfelé húzza ki.

### Rakodópolcok áthelyezése

A rakodópolcokat a hűtendő áru magasságától függően áthelyezheti.

- Húzza előre a rakodópolcot, majd lefelé billentse ki a helyéről.
- Helyezze be újra a rakodópolcot a hátsó peremével felfelé a kívánt helyen. A rakodópolc hátsó peremének felfelé kell néznie, hogy az élelmiszer ne érhesse a hátfalhoz, és ne fagyjon oda.

### A variálható palacktartó áthelyezése (modelltől függően)

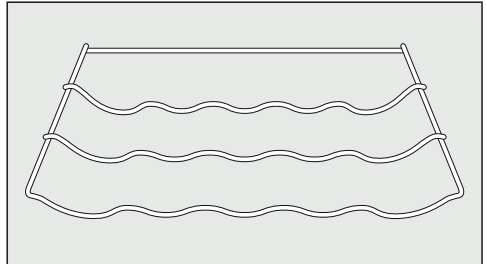

A palacktartót többféleképpen helyezheti be a hűtőkészülékbe.

- Kissé emelje meg a palacktartó hátsó részét, és vegye ki előre felé mozdítva.

A hátsó ütközőkengyelnek felfelé kell néznie, hogy a palackok ne érjenek a hátfalhoz.

# Készülékleírás

---

## Mellékelt tartozékok

Tojástartó (modelltől függően)

Variálható palacktartó (modelltől függően)

Palacktartó (modelltől függően)

Jégkockatartó

## Utólag vásárolható tartozékok

A hűtőkészülékhez praktikus tartozékok, valamint tisztító- és ápolószerek kaphatók a Miele termékválasztékában.

### **KKF-FS (Active AirClean) tartóval ellátott szagszűrő**

A szagszűrő semlegesíti a kellemetlen szagokat a hűtőzónában, és ezáltal javítja a levegő minőségét.

### **Univerzális mikroszálás kendő**

A mikroszálás kendő segít az ujjlenyomatok és enyhébb szennyeződések eltávolításában a nemesacél előlapokon, készülékpaneelen, ablakokon, bútorokon, autóüvegen stb.

### **MicroCloth készlet**

A MicroCloth készlet egy univerzális, egy üveghez való és egy fényesítőkendőből áll.

A kendők különösen szakadásállóak és strapabíróak. A nagyon finom mikroszálaiknak köszönhetően a kendők magas tisztítási teljesítményt érnek el.

Utólag vásárolható tartozékokat rendelhet a Miele webshopjában. Ezek a termékek kaphatók a Miele Ügyfélszolgálatánál is (lásd a használati útmutató végét), és a Miele szakkereskedőknél.

# A hűtőkészülék be- és kikapcsolása

## Az első használat előtt

- Távolítsa el az összes csomagolóanyagot és védőfóliát.
- Tisztítsa le a szekrény belsejét és a tartozékokat (lásd a „Tisztítás és ápolás” fejezetet).

## A hűtőkészülék bekapcsolása

- Nyissa ki a készülék ajtaját.
- Érintse meg a(z)  érintőgombot a kezelőpanelen kb. 3 másodpercig.

A hőmérséklet-kijelző világitani kezd és megszólal egy hangjelzés.

A hűtőkészülék hűteni kezd, és a belső világítás nyitott készülékajtónál világít.

A hűtőkészülék az előre beállított hőmérsékletre áll be.

A hűtőkészülék bekapcsolása után kb. 8 percre van szükség a kompresszor beindulásához.

Annak érdekében, hogy a hőmérséklet elég alacsony legyen, hagyja a hűtőkészüléket néhány órán keresztül előhűteni, mielőtt első alkalommal élelmiszert helyez bele. Csak akkor helyezzen élelmiszert a hűtőkészülékbe, ha elérte a beállított hőmérsékletet.

Csak akkor helyezzen élelmiszert a fagyasztórekeszbe, ha annak hőmérséklete elég alacsony (min.  $-18\text{ °C}$ ).

## A hűtőkészülék kikapcsolása

- Érintse meg a(z)  érintőgombot a kezelőpanelen kb. 3 másodpercig.

Megszólal egy hangjelzés.

A hűtés és a belső világítás kikapcsolása megtörtént.

Kérjük, vegye figyelembe a következőt: A hűtőkészülék nincs leválasztva a hálózatról, ha kikapcsolja.

## Hosszabb távollét esetén

Ha hosszabb távollét esetén kikapcsolja a hűtőkészüléket, de nem tisztítja ki, akkor zárt hűtőajtónál fennáll a penészesedés veszélye.

Hosszabb távollét esetén mindenképpen tisztítsa ki a hűtőkészüléket.

Ha hosszabb ideig nem használja a hűtőkészüléket, akkor tartsa be a következőket:

- Kapcsolja ki a hűtőkészüléket.
- Olvassza le a fagyasztórekeszt.
- Húzza ki a hálózati csatlakozódugót, vagy kapcsolja le az otthoni kismegszakítót.
- A megfelelő szellőzés és a szakképződés elkerülése érdekében tisztítsa ki a hűtőkészüléket, és hagyja nyitva az ajtaját.

## A helyes hőmérséklet

A megfelelő hőmérséklet beállítása nagyon fontos az élelmiszer elegendő ideig való eltarthatósága szempontjából. A hőmérséklet csökkenésével lelassulnak a mikroorganizmusok növekedési folyamatai. Az élelmiszerek nem romlanak meg olyan gyorsan.

Annál jobban emelkedik a hőmérséklet a hűtőkészülékben:

- minél gyakrabban és hosszabb ideig nyitják ki a készülék ajtaját
- minél több élelmiszert tárolnak a készülékben
- minél melegebb a frissen behelyezett élelmiszer
- minél magasabb a hűtőkészülék környezetének hőmérséklete. A hűtőkészüléket egy meghatározott klímaosztályra (a környezeti hőmérséklet egy adott tartományára) méretezték, amelynek a határértékeit be kell tartani.

### ... a hűtőzónában

A hűtőzónában **4 °C** hűtési hőmérsékletet ajánlunk.

### ... a fagyasztórekeszben

A friss élelmiszer lefagyasztásához **-18 °C** szükséges. Így meghosszabbítható az élelmiszerek eltarthatósága, és mindeközben optimális minőségüket is megőrzik.

Amint a hőmérséklet **-10 °C** fölé emelkedik, a mikroorganizmusok elkezdik lebontani az élelmiszert, emiatt az rövidebb ideig lesz eltartható. Ezért a meg- vagy felolvasztott élelmiszert csak akkor szabad újra lefagyasztani, ha már feldolgozták (megfőzték vagy megsütötték). Magas hőmérsékleten a legtöbb mikroorganizmus elpusztul.

### Hőmérséklet-kijelző

A kezelőpanel hőmérséklet-kijelzője mindig a **kívánt** hőmérsékletet mutatja.

### A hőmérséklet beállítása

- Koppintson többször a(z)  érintőgombra a kezelőpanelen mindaddig, amíg a kívánt hőmérséklet meg nem jelenik.

 A megromlott élelmiszer fogyasztása veszélyes az egészségre.

A hűtőzóna előre beállított **4 °C** hőmérséklete a fagyasztórekeszben **-18 °C** hőmérsékletet eredményez.

Vegye figyelembe, hogy ha a hűtőzónában magasabb hőmérsékletet állít be, akkor a fagyasztórekeszben is **-18 °C** fölé emelkedik a hőmérséklet. A friss élelmiszer lefagyasztásához **-18 °C** szükséges a fagyasztórekeszben.

Ennél magasabb hőmérséklet esetén a fagyasztórekeszben lévő élelmiszerek eltarthatósága lerövidül.

### Lehetséges beállítási értékek

- Hűtőzóna 2–8 °C

### Ha módosította a beállított hőmérsékletet:

- Néhány óra elteltével ellenőrizze a hőmérsékletet. Csak ekkorra áll be a tényleges hőmérséklet.
- kb. 6 óra után csekély mértékben megtöltött hűtőkészülék esetén
- kb. 24 óra után teli hűtőkészülék esetén

Ha a hőmérséklet ezt követően túl magas vagy túl alacsony:

- Ismét állítsa be a hőmérsékletet.

## A Party mód (Szuperhűtés) használata

---

### Party mód (Szuperhűtés) ❄

Ha be van kapcsolva a Party mód ❄ funkció, a **hűtőzóna** és a **fagyasztórekesz** nagyon gyorsan lehűl a leghidegebb értékre (a környezeti hőmérséklettől függően). A hűtőkészülék a lehető legnagyobb hűtőteljesítménnyel működik, és a hőmérséklet csökken.

A Party mód ❄ funkció akkor ajánlott, ha nagy mennyiségű, frissen betárolt élelmiszert vagy italt szeretne gyorsan lehűteni vagy lefagyasztani.

A Party mód ❄ funkció használatakor a készülék működése zajosabb lehet.

**Tanács:** A Party mód ❄ funkciót kb. 4–6 órával az élelmiszerek vagy italok behelyezése előtt kapcsolja be.

A Party mód ❄ funkció automatikusan kikapcsol kb. 24 óra elteltével. A Party mód ❄ funkciót azonban korábban is bármikor kikapcsolhatja.

Egy esetleges áramkimaradás esetén a Party mód ❄ funkció kikapcsol.

### A Party mód ❄ funkció be- és kikapcsolása

- A funkció be- és ismételt kikapcsolásához érintse meg a Party mód (Szuperhűtés) ❄ érintőgombot.



 A megromlott élelmiszer fogyasztása veszélyeztetheti az egészséget. Ha a hőmérséklet hosszabb ideig  $-18\text{ °C}$ -nál melegebb volt, a fagyasztott áru meg- vagy felolvadhat. Ezáltal az élelmiszer eltarthatósága lerövidül. Ellenőrizze, hogy a fagyasztott élelmiszer meg- vagy felolvadt-e. Ebben az esetben minél hamarabb fogyassza el ezeket az élelmiszereket, vagy pedig az ismételt lefagyasztás előtt főzze meg vagy süsse meg őket.

A hűtőkészüléket ajtóriasztással szerelték fel a nyitva álló készülékajtónál fel lépő energiaveszteség elkerülése és a betárolt hűtőáru védelme érdekében.

Ha a készülékajtó több mint 2 percig nyitva van, megszólal egy figyelmeztető hang. Továbbá világít a(z)  érintőgomb. Kb. 10 perc elteltével villog a belső világítás.

Amint a készülékajtót becsukja, a figyelmeztető hang elhallgat.

## **Az ajtóriasztás idő előtti kikapcsolása**

Ha zavarja a figyelmeztető hangjelzés, akkor korábban is kikapcsolhatja.

■ Érintse meg a(z)  érintőgombot.

A figyelmeztető hangjelzés elhallgat.

 A gyúlékony gázkeverékek robbanást okozhatnak.

A gyúlékony gázkeverékeket az elektromos alkatrészek begyűjthetik.

Ne tartson a hűtőkészülékben robbanóképes anyagokat és éghető hajtógázzal működő termékeket (pl. spray-eket). Az ilyen spray-eket a flakonra nyomtatott összetevőlistáról vagy a láng szimbólumról ismerheti fel. Az esetlegesen kiszivárgó gázokat az elektromos alkatrészek begyűjthetik.

 A zsír- vagy olajtartalmú élelmiszerek károsodást okozhatnak.

Ha a hűtőkészülékben vagy a készülék ajtajában zsír- vagy olajtartalmú élelmiszert tárol, akkor mechanikai feszültség okozta repedések keletkezhetnek a műanyagban, és ezáltal a műanyag eltörhet vagy megrepedhet. Ügyeljen arra, hogy a kiömlő zsír vagy olaj ne érintkezzen a hűtőkészülék műanyag alkatrészeivel.

Ha a levegő keringése nem kielégítő, a hűtési teljesítmény csökken, és az energiafogyasztás nő.

Ne tárolja az élelmiszereket túl szorosan egymás mellett, hogy a levegő megfelelően tudjon keringeni.

## Különböző hűtési területek

A természetes levegőkeringés miatt különböző hőmérsékletű területek alakulnak ki a hűtőzónában.

A hideg, nehéz levegő a hűtőzóna alsó részébe süllyed. Használja a különböző hűtőzónákat az élelmiszer betárolásakor.

## A legmelegebb tartomány

A legmelegebb tartomány a hűtőzónában egészen fent, a készülékajtónál van. Ezt a területet pl. vaj tárolására használja, így kenhető marad, és sajt számára, hogy megtartsa az aromáját.

## A leghidegebb terület

A hűtőzónában a leghidegebb terület közvetlenül a gyümölcs- és zöldségfiók fölött és a hátfalnál van.

A 4 °C-os hűtési hőmérséklet és a megfelelő higiénia lassítják az olyan baktériumok, pl. szalmonella vagy listéria szaporodását, amelyek súlyos élelmiszer mérgezéshez vezethetnek.

Éppen ezért ezt a területet használja minden érzékeny és könnyen romló élelmiszerhez, mint pl.:

- hal, hús, szárnyas,
- kolbászfélék, készételek,
- tojásos vagy tejszínes ételek/sütemények,
- friss tészta, sütemény-, pizza-, quiche-tészta,
- nyers tejből készült sajtok és más, nyers tejből készült termékek,
- humusz, zöldségkrémek, növényi alapú túróutánzatok
- fóliába csomagolt zöldségkeverék

- és általában minden friss élelmiszer (amelynek eltarthatóságához legalább 4 °C-os tárolási hőmérséklet szükséges)

**Tanács:** Úgy tárolja az élelmiszereket, hogy ne érjenek hozzá a hűtőzóna hátfalához. Ellenkező esetben az élelmiszerek ráfagyhatnak a hátfalra.

## A hűtőzónában nem tárolható élelmiszerek

Nem minden élelmiszer alkalmas 5 °C alatti tárolásra, mert hidegre érzékenyek.

Ilyen hidegre érzékeny élelmiszerek többek között:

- ananász, avokádó, banán, gránátalma, mangó, dinnyefajták, papaya, maracuja, citrusfélék (pl. citrom, narancs, mandarin, grapefruit),
- gyümölcsök, amelyek utánérést igényelnek,
- padlizsán, uborka, burgonya, paprika, paradicsom, cukkini,
- kemény sajt (pl. parmezán, hegyi sajt)

## Megjegyzések élelmiszer vásárlásához

A hosszú eltarthatóság legfontosabb feltétele az élelmiszer frissessége a betároláskor.

Ügyeljen a lejárat dátumra és a megfelelő tárolási hőmérsékletre.

A hűtési láncot lehetőleg ne szakítsa meg, ha pl. az élelmiszert meleg autóbán szállítja.

## Az élelmiszerek helyes tárolása

Az élelmiszereket a hűtőzónában becsomagolva vagy jól betakarva tárolja (a VeggieBoxban vannak kivételek).

Így elkerülhető más élelmiszerek szagának átvétele, az esetlegesen jelenlévő csírák átterjedése, valamint az élelmiszer kiszáradása. Ezt különösen az állati eredetű élelmiszerek tárolásánál kell figyelembe venni. Ügyeljen arra, hogy különösen az olyan élelmiszerek, mint a nyers hús vagy hal, ne érintkezzenek más élelmiszerekkel.

A hőmérséklet helyes beállítása esetén és megfelelő higiénia mellett az élelmiszer eltarthatósága jelentős mértékben növelhető. Az élelmiszerek nem végzik hulladékként.

## Fehérjében gazdag élelmiszerek

Vegye figyelembe, hogy a fehérjében gazdag élelmiszerek gyorsabban romlanak. Ez azt jelenti, hogy a kagylók és rákok pl. gyorsabban romlanak meg, mint a hal, a hal pedig gyorsabban romlik meg, mint a hús.

# Élelmiszerek tárolása a gyümölcs- és zöldségfiókban (VeggieBox)

## VeggieBox

A VeggieBoxban ideálisak a feltételek a zöldségek és gyümölcsök tárolására.

A VeggieBoxban a páratartalom hozzávetőlegesen a behelyezett élelmiszereknek megfelelően szabályozható. A magasabb páratartalomnak köszönhetően az élelmiszerek megtartják saját nedvességtartalmukat, és nem száradnak ki olyan gyorsan. A hőmérséklet megközelelti a hagyományos hűtőzóna hőmérsékletét.

Vegye figyelembe, hogy az élelmiszerek hosszú eltarthatóságának egyik fontos feltétele, hogy maga az élelmiszer is jó minőségű legyen.

## Páratartalom módosítása a VeggieBoxban

Ha az élelmiszereket csomagolás nélkül tárolja, a páratartalom mértéke a VeggieBoxban alapvetően a behelyezett élelmiszerek fajtájától és mennyiségétől függ. Kis töltet esetén a páratartalom túl alacsony lehet.

**Tanács:** Kis töltet esetén tegye az élelmiszereket légzáró csomagolásokba.

## A nem megnövelt páratartalom $\delta$ kiválasztása

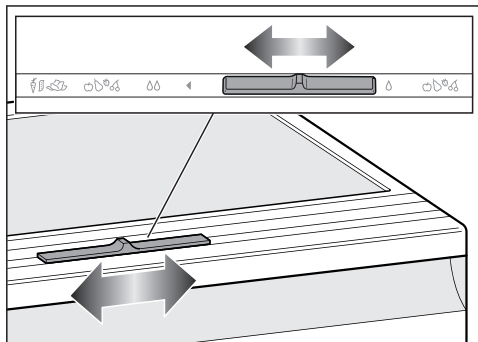

■ Tolja jobbra a szabályzót.

A rekeszfedél kinyílik, és a rekesz páratartalma lecsökken  $\delta$ .

■ Ezt a beállítást rendszerint az alábbi esetekben válassza:

- nagy töltet esetén
- vegyes töltet esetén
- túlnyomórészt gyümölcsökből álló töltet esetén
- a VeggieBox túl magas páratartalma esetén.

## A megnövelt páratartalom $\delta\delta$ kiválasztása

■ Tolja balra a szabályzót.

A rekeszfedél becsukódik, és a páratartalom a(z)  $\delta\delta$  rekeszben marad.

■ Ezt a beállítást az alábbi esetekben válassza:

- kis töltet esetén
- túlnyomórészt zöldségekből álló töltet esetén
- a VeggieBox túl alacsony páratartalma esetén.

# Élelmiszerek tárolása a gyümölcs- és zöldségfiókban (VeggieBox)

**Ha nem elégedett az élelmiszerek tárolásával (az élelmiszerek már rövid tárolási idő után állottak vagy fonnyadtak lesznek), fontolja meg újra az alábbi javaslatokat:**

- Csak friss élelmiszert helyezzen be. Az élelmiszerek betárolási állapota döntő fontosságú a frissesség szempontjából.
- Az élelmiszerek betárolása előtt tisztítsa ki a VeggieBoxot.
- A nagyon nedves élelmiszereket csepegtesse le a behelyezés előtt.
- A VeggieBoxban ne tároljon hidegre érzékeny élelmiszereket (lásd az „Élelmiszerek tárolása a hűtőzónában“ c. fejezet „A hűtőzónában nem tárolható élelmiszerek“ bekezdését).
- Az élelmiszer tárolásához válassza ki a rekeszfedél megfelelő pozícióját (nem megnövelt páratartalom  $\Delta$  vagy megnövelt páratartalom  $\Delta\Delta$ ).
- A megnövelt páratartalmat  $\Delta\Delta$  kizárólag a tárolt élelmiszerek nedvessége biztosítja, amennyiben csomagolás nélkül tárolja őket. Minél több élelmiszert tárol a rekeszben, annál nagyobb a páratartalma.
- A felvágott gyümölcsöt és zöldséget alapvetően letakarva vagy légmentesen csomagolva tárolja.
- Amennyiben  $\Delta\Delta$  beállítás esetén túl sok nedvesség gyűlik össze a rekeszben, és ez rontja az élelmiszerek minőségét, akkor távolítsa el a kondenzvizet elsősorban a rekesz aljáról, és helyezzen be egy rácsot vagy hasonlót, hogy a felesleges nedvesség leszivároghasson. Vagy alternatív megoldásként a szabályzót jobbra tolva állítson be nem megnövelt páratartalmat  $\Delta$ .
- Ha a páratartalom a(z)  $\Delta\Delta$  beállítás ellenére túl alacsony, csomagolja be az élelmiszereket légmentesen záródó csomagolásokba.

# Fagyasztás és tárolás

## Mi történik friss élelmiszer lefagyasztásakor?

 A megromlott élelmiszer fagyasztása veszélyeztetheti az egészséget. Ha a hőmérséklet hosszabb ideig  $-18\text{ °C}$ -nál melegebb volt, a fagyasztott áru meg- vagy felolvadhat. Ezáltal az élelmiszer eltarthatósága lerövidül. Ellenőrizze, hogy a fagyasztott élelmiszer meg- vagy felolvadt-e. Ebben az esetben minél hamarabb fogyassza el ezeket az élelmiszereket, vagy pedig az ismételt lefagyasztás előtt főzze meg vagy süsse meg őket.

A friss élelmiszereknek a lehető leggyorsabban át kell fagyniuk, hogy tápértékük, vitamintartalmuk, kinézetük és ízük megmaradjon.

Ha az élelmiszer gyorsan átfagy, a sejt-folyadékknak kevesebb ideje van a sejtből a sejtközi térbe áramlania. A sejtek lényegesen kevésbé zsugorodnak össze. Felolvasztáskor az a csupán kis mennyiségű folyadék, ami a sejtközi terekbe áramlott, vissza tud áramlani a sejtekbe, így a nedvességvesztés nagyon csekély. Ezért csak egy kis víztócsa keletkezik.

## A fagyasztórekesz használata

Használja a fagyasztórekeszt

- fagyasztott készétel tárolására,
- jégkockakészítésre,
- kisebb mennyiségű élelmiszer lefagyasztására.

A maximális fagyasztóképesség adatait a típustáblán találja.

A fagyasztóképesség megadja, hogy milyen élelmiszermennyiség hány óra alatt fagyasztható át.

## Fagyasztott készétel behelyezése

Ha lefagyasztott készételt szeretne behelyezni, már vásárláskor az üzletben ellenőrizze:

- a csomagolás sértetlenségét,
- az eltarthatóság dátumát, valamint
- a bolti fagyasztóláda hűtőzóna-hőmérsékletének  $-18\text{ °C}$ -nak vagy hidegebbnek kell lennie.

■ A fagyasztott készételt lehetőleg szigetelt hűtőtasakban szállítsa, és gyorsan helyezze be a hűtőkészülékbe.

## Friss élelmiszerek lefagyasztása otthon

### A behelyezés előtt

- 2 kg-nál nagyobb mennyiségű friss élelmiszer esetében az élelmiszer behelyezése előtt kb. 4-6 órával kapcsolja be a Party módot ❄️ (lásd a „Party mód (Szuperhűtés) használata“ című fejezetet).

Így a már behelyezett fagyasztott élelmiszer hidegtartalékot kap.

- Csak friss és kifogástalan állapotú élelmiszert fagyasszon le!

Vegye figyelembe, hogy bizonyos élelmiszerek nem fagyaszthatók. Ide tartoznak pl. az olyan zöldségfajták, amelyeket általában nyersen fogyasztanak, mint a fejes saláta vagy a retek.

**Tanács:** Azért, hogy a szín, az íz, az aroma és a C-vitamin-tartalom megmaradjon, a zöldséget lefagyasztás előtt blansírozni kell. Ehhez a zöldséget tegye adagonként 2–3 percre forrásban lévő vízbe. Ezután vegye ki a zöldséget, és gyorsan hűtse le hideg vízben. Csöpögtesse le a zöldséget.

### A lefagyasztandó élelmiszer csomagolása

- A fagyasztást adagonként végezze.
- Tanács:** A fagyási sérülés megakadályozása érdekében válasszon megfelelő csomagolást (mint pl. fagyasztó doboz).
- Nyomja ki a levegőt a csomagolásból, majd szorosan zárja le a csomagot.
  - A csomagolásra írja rá a tartalmát és a lefagyasztás dátumát.

## Lefagyasztandó élelmiszerek behelyezése

A lefagyasztandó élelmiszer nem érintkezhet a már lefagyasztott élelmiszerekkel, ugyanis az utóbbiak ilyenkor felolvadhatnak.

- A csomagokat szárazon tegye be, hogy elkerülje az élelmiszerek összevagy ráfagyását.
- A lefagyasztandó élelmiszert a fagyasztórekesz alján szélesen elterítve vagy a belső tér oldalfalaival érintkezve helyezze el, hogy az a lehető leggyorsabban és teljesen a közepéig átfagyjon.

**Kb. 24 órával a behelyezés után** a fagyasztási folyamat befejeződik.

- Kapcsolja ki a Party mód funkciót ❄️.

## Lefagyasztott élelmiszerek tárolási ideje

Élelmiszer-csoport	Tárolási idő (hónap)
Fagylalt	2-től 6-ig
Kenyér, péksütemények	2-től 6-ig
Sajt	2-től 4-ig
Zsíros hal	1-től 2-ig
Sovány hal	1-től 5-ig
Kolbász, sonka	1-től 3-ig
Vadhús, sertéshús	1-től 12-ig
Szárnyas, marhahús	2-től 10-ig
Zöldség, gyümölcs	6-től 18-ig
Fűszernövények	6-től 10-ig

A megadott tárolási idők irányadó értékek.

## Fagyasztás és tárolás

---

A kereskedelmi forgalomban kapható mélyhűtött termékek esetén a csomagoláson megadott tárolási idő az irányadó.

A fagyasztórekesz hőmérsékletének folyamatosan  $-18\text{ °C}$ -on való tartása esetén és megfelelő higiénia mellett kihasználhatjuk az élelmiszer maximális eltarthatósági idejét, ráadásul elkerülhető az élelmiszerek kidobása.

### Italok gyorshűtése

Ha a fagyasztórekeszbe gyorshűtés céljából italos üvegeket helyezett, **legkésőbb egy óra elteltével** vegye ki őket a fagyasztórekeszből, mert különben szétduzzannak.

### Tartozékok használata

#### Jégkocka készítése

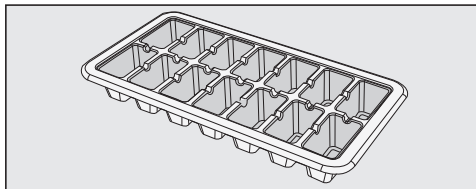

- Töltse meg a jégkockatartót háromnegyed részéig vízzel, és tegye a fagyasztórekesz aljára.
- Az odafagyott jégkockatartó fellazításához tompa tárgyat, pl. kanál nyelet használjon.

**Tanács:** A jégkockák könnyen kivehetők a tartóból, ha rövid időre folyó víz alá tartja.



A hűtőzóna automatikusan leolvaszt.

A kompresszor működése közben működési okokból dér és vízcepppek keletkezhetnek a hűtőzóna hátfalán. Ezeket nem kell eltávolítania.

Az olvadékvíz az olvadékvíz-folyókán és az olvadékvíz-lefolyónnyíláson keresztül a hűtőkészülék hátfalán található párologtatórendszerbe folyik. Az olvadékvíz automatikusan elpárolog a kompresszor melegétől.

Tartsa tisztán az olvadékvíz-folyókát és az olvadékvíz-lefolyónnyílást. Mindig biztosítani kell, hogy az olvadékvíz akadálytalanul le tudjon folyni.

## A fagyasztórekesz leolvasztása

A fagyasztórekesz nem olvaszt le automatikusan.

A normál üzem során a fagyasztórekeszben, pl. a belső falakon, idővel dér és jég képződik. A keletkezett dér- és jégréteg vastagsága az alábbi okoktól is függ:

- A fagyasztórekesz ajtaját gyakran vagy hosszabb ideig nyitva tartották.
- Nagy mennyiségű élelmiszert frissen fagyasztottak le.
- A helyiség levegőjének páratartalma megnövekedett.

Vastag jégréteg képződése miatt bizonyos körülmények között a fagyasztórekesz ajtaja nem zár tökéletesen. A hűtőteljesítmény ugyancsak csökken, miáltal az energiafogyasztás nő.

- Időről időre olvassza le a fagyasztórekeszt, legkésőbb azonban akkor, ha helyenként kb. 0,5 cm vastag jégréteg képződött.

**Tanács:** Használja ki erre azt az időt, amikor kevés vagy semmilyen fagyasztott árut nem tárol a fagyasztórekeszben, ill. amikor a helyiség levegőjének páratartalma és a helyiség hőmérséklete alacsony.

# Leolvasztás

 A helytelen leolvasztás károkat okozhat.

A leolvasztásnál ügyeljen arra, hogy ne tegyen kárt a hűtőszekrény kondenzátorában, nehogy a hűtőkészülék ezáltal működésképtelenné váljon.

Ne kaparja le a dér- és jéggrétegeket. Ne használjon hegyes vagy éles tárgyakat.

Ne használjon mechanikai segédeszközöket vagy más olyan eszközöket, amelyeket nem a gyártó javasolt, hogy meggyorsítsa a leolvasztási folyamatot.

Ügyeljen rá, hogy ne jusson víz a hűtőszekrény körüli konyhabútorba.

## A leolvasztás előkészítése

- Kb. 4 órával a leolvasztás előtt kapcsolja be a Party mód  funkciót.

Így a már behelyezett fagyasztott élelmiszer hidegtartalékot kap, és így valamivel tovább lesz tárolható szobahőmérsékleten.

- Vegye ki a fagyasztott élelmiszert. Csavarja a fagyasztott élelmiszert több réteg újságpapírba vagy takaróba.

**Tanács:** Szigetelt hűtőtasakokban is tárolhatja a fagyasztott élelmiszert.

- A fagyasztott élelmiszert hűvös helyen tárolja, amíg a fagyasztórekesz ismét készen nem áll a használatra.

## A leolvasztáshoz

Minél tovább tárolja a fagyasztott árut szobahőmérsékleten, annál rövidebb lesz a fagyasztott áru eltarthatósága.

Gyorsan végezze el a leolvasztást.

- Kapcsolja ki a Party mód  funkciót és a hűtőkészüléket.

- Húzza ki a hálózati csatlakozódugót, vagy kapcsolja le az otthoni kismegszakítót.

- Hagyja nyitva a fagyasztórekesz ajtaját.

**Tanács:** A leolvasztást gyorsíthatja, ha a fagyasztórekeszbe berak kettő, edényalátétre helyezett, forró (nem forrásban lévő) vízzel teli edényt. Ebben az esetben tartsa zárva a fagyasztórekesz ajtaját a leolvasztás során, hogy a hó ne tudjon elillanni.

- Vegye ki a levált jégdarabokat.
- Az olvadékvizet több menetben itassa fel egy szivaccsal vagy kendővel.

## A leolvasztás után

- Tisztítsa ki és szárítsa meg a fagyasztórekeszt.

- Csatlakoztassa újra a hűtőkészüléket, és kapcsolja be.

- Tegye vissza a fagyasztott árut a fagyasztórekeszbe, amint a hőmérséklet elég alacsony.

A hűtőkészülék belsejében lévő típus-táblát nem szabad eltávolítani. Hiba esetén szükség van rá.

Ügyeljen arra, hogy ne jusson víz az elektronikába vagy a világításba.

 A behatoló nedvesség károsodást okozhat.

A gőztisztító készülék gőze károsíthatja a műanyag részeket és az elektromos alkatrészeket.

Ne használjon gőztisztító készüléket a hűtőkészülék tisztításához.

Az olvadékvíz-lefolyónyíláson nem folyhat át tisztításhoz használt víz.

## Útmutatások a tisztítószer kiválasztásához

A hűtőkészülék belsejében csak élelmiszerekre ártalmatlan tisztító- és ápolószereket használjon.

Hogy a felületek károsodását elkerülje, **ne** használjon a tisztításhoz

- szóda-, ammónia-, sav- vagy kloridtartalmú tisztítószereket,
- vízkőoldó tisztítószereket,
- dörzsölő hatású tisztítószereket (pl. súrolóport, folyékony súrolószert, súrolóköveket),
- oldószertartalmú tisztítószereket,
- nemesacél-tisztító szereket,
- mosogatógép-tisztítót,
- sütőtisztító spray-ket,
- üvegtisztítót,
- dörzsölő, kemény szivacsot és kefét (pl. edénysúroló szivacsot),
- tisztítóradírt,
- éles fémpengét.

A tisztításhoz tiszta szivacskendőt, langyos vizet és kevés kézi mosogatószert ajánlunk.

## A hűtőkészülék előkészítése tisztításhoz

- Kapcsolja ki a hűtőkészüléket.
- Vegye ki az élelmiszereket a hűtőkészülékből, és tárolja azokat hűvös helyen.
- Olvassa le a fagyasztórekeszt (lásd „Leolvasztás“ fejezet).
- Vegyen ki a tisztításhoz minden olyan alkatrészt, amelyet ki lehet venni.

## A belső tér tisztítása

Rendszeresen, legalább havonta egyszer tisztítsa ki a hűtőkészüléket, a fagyasztórekeszt pedig minden leolvasztás után.

Ha a szennyeződések hosszabb ideig vannak a felületen, bizonyos körülmények között már nem távolíthatók el. A felületek elszíneződhetnek vagy megváltozhatnak.  
A legjobb, ha azonnal eltávolítja a szennyeződések.

- A **belső teret** tiszta szivacskendővel, langyos vízzel és egy kevés kézi mosogatószerrel tisztítsa meg.
- Minden alkatrészt kézzel tisztítson meg, ne a mosogatógépben.
- Tisztítás után mindent töröljön át először egy nedves, majd egy száraz törölkendővel.
- A fagyasztórekeszt minden leolvasztás után tisztítsa meg.
- Gyakrabban tisztítsa meg az olvadékvíz-folyókát és -lefolynylást egy pálcikával vagy hasonló eszközzel, hogy az olvadékvíz akadálytalanul lefolyhasson.

Az olvadékvíz-folyóka tisztítása előtt távolítsa el a VeggieBoxot és a felette lévő rekeszfedélt.

- A megfelelő szellőzés biztosítása és a szagképződés elkerülése érdekében hagyja még egy kis időre nyitva a hűtőkészülék ajtaját.

## A tartozékok kivétele és szétszedése a tisztításhoz

### A készülékajtóban található tároló/palacktartó polc szétszedése

A díszléc eltávolításához a következők szerint járjon el:

- Tegye a készülékajtóban található tárolót/palacktartó polcot a munkafelületre.
- Az egyik oldalánál kezdve húzza le a díszlécet.
- Tisztítás után rögzítse ismét a díszlécet a készülékajtóban található tárolón/palacktartó polcon.

### Rakodópólcs szétszedése

- Tegye a rakodópólcot egy puha alátételre (pl. konyharuha) a munkafelületen.

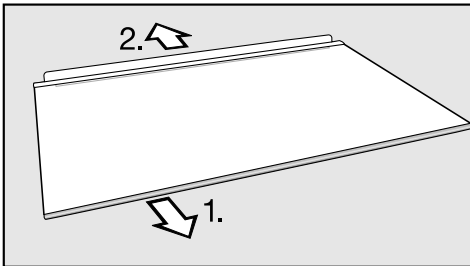

- A rakodópólcs megtisztítása előtt távolítsa el a díszlécet és a hátsó védőlécet.

1. Az egyik oldalánál kezdve húzza le a díszlécet.
2. Húzza le a hátsó védőlécet.

- Tisztítás után rögzítse ismét a díszlécet és a hátsó védőlécet a rakodópólcsra.

### A fiók kivétele

- A fiókot elől kissé emelje meg, majd húzza ki.

### A gyümölcs- és zöldségfiók (Veggie-Box) kivétele és visszahelyezése

A tisztításhoz ki lehet venni a gyümölcs- és zöldségfiókot (VeggieBoxot).

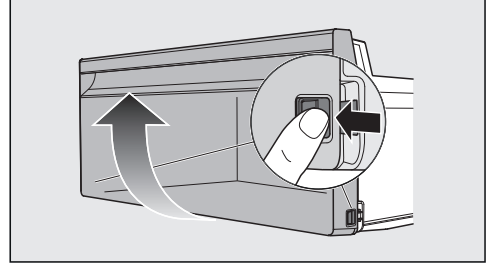

- Nyomja meg egyszerre a reteszelő füleket a gyümölcs- és zöldségfiók (VeggieBox) mindkét oldalán, és emelje ki a fiók előlapját.
- Az előlapot úgy helyezze vissza, hogy először fentről helyezze rá az előlapot a gyümölcs- és zöldségfiókra (VeggieBoxra). Pattintsa be a fiók előlapot alul mindkét oldalon a reteszelő fülek segítségével.

### A gyümölcs- és zöldségfiók (Veggie-Box) rekeszfedelének kivétele és visszahelyezése

- Vegye ki a gyümölcs- és zöldségfiókot.
- Emelje meg a rekeszfedél elejét, és húzza kifelé.
- Miután megtisztította, tolja vissza a rekeszfedélet.

### Az ajtó tömítés tisztítása

⚠ A helytelen tisztítás károkat okozhat.

Az ajtó tömítés olajjal vagy zsírokkal való kezelése porózussá teheti az ajtó tömítést.

Ne olajozza vagy zsírozza be az ajtó tömítést.

# Tisztítás és ápolás

---

- Csak tiszta vízzel tisztítsa meg rendszeresen az ajtó tömítést, majd alaposan törölje szárazra egy kendővel.

## A szellőzőrések tisztítása

A porlerakódások növelik az energiafogyasztást.

- Tisztítsa rendszeresen a szellőzőréseit egy ecsettel vagy porszívóval (ehhez használja pl. a Miele porszívókhoz való szívóecsetet).

## A tisztítás után

- Helyezzen vissza minden alkatrészt a hűtőkészülékbe.
- Kapcsolja be ismét a hűtőkészüléket.
- Kapcsolja be egy kis időre a Party mód  funkciót, hogy a hőmérséklet a hűtőkészülékben gyorsan lecsökkenjen.
- Amint elég alacsony a hőmérséklet, helyezze be az élelmiszereket a hűtőkészülékbe.
- Csukja be a készülék ajtaját (ajtóit).

A legtöbb üzemzavart és hibát, amelyek a napi üzemeltetés során felléphetnek, saját maga is el tudja hárítani. Sok esetben időt és költséget takaríthat meg, mivel nem kell hívnia az ügyfélszolgálatot.

A [www.miele.hu/service](http://www.miele.hu/service) oldalon tájékozódhat a hibák önálló elhárításának módjáról.

A következő táblázatok segítenek önnek abban, hogy megtalálja az üzemzavar vagy a hiba okát, és elhárítsa azt.

Lehetőleg ne nyissa ki a készülék ajtaját a hiba elhárításáig, hogy a hidegvesztéséget olyan kis értéken tartsa, amennyire csak lehetséges.

Probléma	Ok és elhárítás
<b>A hűtőkészülék a bekapcsolás után nem indul el hallhatóan, a hűtőkészüléknek nincs azonnal hűtési teljesítménye.</b>	Ez nem hiba! A hűtőkészülék bekapcsolása után kb. 8 percre van szükség a kompresszor beindulásához.
<b>A hűtőkészülék nem hűt és a hőmérséklet-kijelző nem világít.</b>	A hűtőkészülék nincs bekapcsolva. ■ Kapcsolja be a hűtőkészüléket.
	A hálózati csatlakozó nincs megfelelően bedugva a dugaszoló aljzatba. ■ Dugja be a hálózati csatlakozót a dugaszoló aljzatba.
	A háztartás elektromos hálózatának biztosítója leoldott. A hűtőkészülék, az épület hálózati feszültsége vagy egy másik készülék hibás lehet. ■ Hívjon villanyszerelőt, vagy hívja az ügyfélszolgálatot.

## Mi a teendő, ha ...

Probléma	Ok és elhárítás
<p><b>A hőmérséklet-kijelző világít, de a hűtőkészüléknek nincs hűtőteljesítménye.</b></p>	<p>A bemutatótermi üzemmód be van kapcsolva. Ez lehetővé teszi a szakkereskedésnek a hűtőkészülék bekapcsolt hűtés nélküli bemutatását. Magáncélú használat során erre a beállításra nincs szüksége.</p> <ul style="list-style-type: none"> <li>■ A bemutatótermi üzemmódot úgy kapcsolhatja ki, hogy végrehajtja a készülék öntesztjét:</li> <li>■ Kapcsolja ki a hűtőkészüléket.</li> <li>■ Húzza ki a hálózati csatlakozót.</li> <li>■ Mintegy 5 perc elteltével csatlakoztassa újra a hűtőkészüléket, és kapcsolja be.</li> <li>■ A következő 10 másodpercen belül érintse meg 3–5 másodpercig a(z)  érintőgombot, amíg hangjelzést nem hall.</li> </ul> <p>Elkezdődik a készülék öntesztje.</p> <ul style="list-style-type: none"> <li>- Ha a készülék öntesztjének befejeztével 2 hangjelzés hallható, és a hőmérséklet-kijelző a beállított értéket mutatja, a hűtőkészüléke rendben van.</li> <li>- A hűtőkészülék normál üzemmódra kapcsol.</li> <li>- Ha a készülék öntesztjének befejeztével 5 hangjelzés hallható, és a hőmérséklet-kijelző LED-jei eltérő fényerővel világítanak, üzemzavar áll fenn. Hívja az ügyfélszolgálatot. A LED-ek információt adnak az ügyfélszolgálatnak az üzemzavar jellegéről.</li> </ul>
<p><b>A kompresszor egyre gyakrabban és hosszabb időre kapcsol be, a hőmérséklet a hűtőkészülékben túl alacsony.</b></p>	<p>A szellőzőrések el vannak torlaszolva vagy porosak.</p> <ul style="list-style-type: none"> <li>■ Ne takarja el a szellőzőréseket.</li> <li>■ Rendszeresen portalanítsa a szellőzőréseket.</li> </ul> <p>A készülék vagy a fagyasztórekesz ajtaja gyakran volt nyitva.</p> <ul style="list-style-type: none"> <li>■ A készülékajtót, ill. a fagyasztórekesz ajtaját csak szükség esetén és csak a lehető legrövidebb időre nyissa ki.</li> </ul> <p>A szükséges hőmérséklet kis idő után magától visszaáll.</p> <p>A készülékajtó és/vagy a fagyasztórekesz ajtaja nincs megfelelően bezárva.</p> <p>Esetleg a fagyasztórekeszben már vastagabb jégréteg képződött.</p> <ul style="list-style-type: none"> <li>■ Csukja be a készülékajtókat.</li> </ul>



Probléma	Ok és elhárítás
	<p>A szükséges hőmérséklet kis idő után magától visszaáll.</p> <p>Ha már vastag jégréteg alakult ki, akkor csökken a hűtőtéljesítmény, az energiafogyasztás pedig emiatt nő.</p> <p>■ Olvassa le a fagyasztórekeszt, és tisztítsa ki.</p> <p>A környezeti hőmérséklet túl magas. Minél magasabb a környezeti hőmérséklet, annál hosszabb ideig működik a kompresszor.</p> <p>■ Vegye figyelembe a „Telepítés“ fejezet „Felállítási hely“ részének útmutatásait.</p> <p>A hűtőkészülék nem megfelelően van beépítve a beépítőfülkébe.</p> <p>■ A hűtőkészüléket a mellékelt szerelési útmutató utasításainak megfelelően építse be.</p> <p>A hőmérsékletet a hűtőkészülékben túl alacsonyra állították be.</p> <p>■ Állítsa be a megfelelő hőmérsékletet.</p> <p>Egyszerre nagyobb mennyiségű élelmiszert fagyasztott le.</p> <p>■ Vegye figyelembe a „Fagyasztás és tárolás“ c. fejezet útmutatásait.</p> <p>A Party mód ❄️ funkció még be van kapcsolva.</p> <p>■ Energiamegtakarítási célból korábban is kikapcsolhatja a Party mód ❄️ funkciót.</p>
<p><b>A kompresszor egyre ritkábban és rövidebb időre kapcsol be, a hőmérséklet a hűtőkészülékben emelkedik.</b></p>	<p>Ez nem hiba! A beállított hőmérséklet túl magas.</p> <p>■ Állítsa be a helyes hőmérsékletet.</p> <p>■ 24 óra elteltével még egyszer ellenőrizze a hőmérsékletet.</p> <p>A fagyasztott áru elkezd felolvadni.</p> <p>A környezeti hőmérséklet alacsonyabb annál, mint amelyre az ön hűtőkészülékét tervezték.</p> <p>A kompresszor ritkábban kapcsol be, ha a környezeti hőmérséklet túl alacsony. Ezért túl meleg lehet a fagyasztórekeszben.</p> <p>■ Vegye figyelembe a „Telepítés“ fejezet „Felállítási hely“ részének útmutatásait.</p> <p>■ Növelje a környezeti hőmérsékletet.</p>



## Mi a teendő, ha ...

Probléma	Ok és elhárítás
<b>A hűtőkészülék hőmérséklete nagymértékben eltér a kiválasztott beállítástól.</b>	Alapvetően bele telhet néhány órába, míg a hűtőkészülék eléri az előzőleg beállított hőmérsékletet. ■ Egyes esetekben segítséget jelent, ha a hűtőkészüléket öt percre kikapcsolja, majd újra bekapcsolja.

## Általános problémák a hűtőkészülékkel

Probléma	Ok és elhárítás
<b>Egy figyelmeztető hangjelzés hangzik fel.</b>	A készülék ajtaja több mint két perce nyitva van. ■ Csukja be a készülék ajtaját.
<b>A hűtőzóna alja nedves.</b>	Az olvadékvíz lefolyónyílás eldugult. ■ Tisztítsa meg az olvadékvíz csatornát és az olvadékvíz lefolyónyílást.
<b>A fagyasztórekesz ajtaja nem nyitható többször egymás után.</b>	Ez nem hiba! A szívóhatás miatt csak kb. 1 perc után tudja nagyobb erőráfordítás nélkül kinyitni a fagyasztórekesz ajtaját.
<b>A fagyasztott áru odafagyott.</b>	Az élelmiszer csomagolása behelyezéskor nem volt száraz. ■ Lazítsa fel a fagyasztott árut egy tompa tárggyal, pl. egy kanál nyelével.
<b>A fagyasztó rekeszben vastagabb jégréteg található.</b>	A fagyasztórekesz ajtaja nem zár helyesen. ■ Ellenőrizze, hogy a fagyasztórekesz ajtaja helyesen zár-e.  A fagyasztórekeszt le kell olvasztani. ■ Olvassza le a fagyasztórekeszt, és tisztítsa ki.
<b>Áramkimaradás következett be.</b>	Az áramkimaradás alatt a hőmérséklet megemelkedik a hűtőkészülékben. A tárolási idő lerövidül, és a behelyezett élelmiszerek minősége romlik. ■ Áramkimaradás idején lehetőleg tartsa zárva a hűtőkészülék ajtaját, és ne helyezzen be több élelmiszert. ■ Áramkimaradást követően ellenőrizze az élelmiszerek minőségét. ■ A hőmérséklettől függően ellenőrizze, hogy az élelmiszerek nem olvadtak-e meg, vagy nincsenek-e felolvadva. Ha megolvadtak, dolgozza fel az élelmiszereket (főzéssel vagy sütéssel), mielőtt újra lefagyasztja azokat. ■ Ha kétségei vannak, inkább dobja ki a megolvadt fagyasztott élelmiszert.

## A belső világítás nem működik

Probléma	Ok és elhárítás
<p><b>A belső világítás nem működik.</b></p>	<p>A hűtőkészülék nincs bekapcsolva.  <b>■</b> Kapcsolja be a hűtőkészüléket.</p> <p>A belső világítás nyitott készülékajtó mellett kb. 15 perc után a túlmelegedés miatt automatikusan kikapcsol. Ha nem ez az ok, akkor hiba áll fenn.</p> <div style="border: 1px solid gray; padding: 5px; margin-bottom: 5px;"> <p> A szabadon lévő áramvezető részek áramütést okozhatnak.  Ha leveszi a lámpaburkolatot, érintkezésbe kerülhet az áramvezető részekkel.  Ne távolítsa el a lámpaburkolatot. A LED-világítást kizárólag az ügyfélszolgálat javíthatja és cserélheti ki.</p> </div> <div style="border: 1px solid gray; padding: 5px; margin-bottom: 5px;"> <p> Sérülésveszély a LED-világítás miatt.  Ez a világítás az RG 2 rizikóbesorolásnak felel meg. Ha a burkolat hibás, károsíthatja a szemet.  Hibás lámpaburkolat esetén ne nézzen optikai eszközökkel (nagyítóval stb.) közelről közvetlenül a világításba.</p> </div> <p><b>■</b> Hívja az ügyfélszolgálatot.</p>

## Zajok okai

Normális zajok	Mi okozza azokat?
<b>Zzzzz ...</b>	A brummogást a kompresszor okozza. A kompresszor bekapcsoláskor rövid ideig kissé hangosabbá válhat.
<b>Bugy, bugy ...</b>	A bugyborékoló, bugyogó vagy suhogó hangot a csöveken keresztül áramló hűtőközeg okozza.
<b>Katt ...</b>	A kattanás mindig akkor hallható, ha a termosztát be- vagy kikapcsolja a kompresszort.
<b>Reccs ...</b>	Mindig akkor hallható reccsenés, amikor valamelyik anyag kitágul a hűtőkészülékben.

Vegye figyelembe, hogy a hűtőkörben a kompresszor és az áramlási zajok elkerülhetetlenek.

Zajok	Ok és elhárítás
<b>Csattogás, zörögés, csörgés</b>	A hűtőkészülék nem áll vízszintesen. Állítsa vízszintes helyzetbe egy vízmérték segítségével. Ehhez használja a hűtőkészülék állító lábait.
	A hűtőkészülék hozzáér más bútorokhoz vagy készülékekhez. Tolja el a készüléket.
	A fiókok vagy felfekvő felületek mozognak, illetve szorulnak. Vizsgálja meg a kivehető alkatrészeket, és szükség esetén újra helyezze be azokat.
	A palackok vagy tartályok egymáshoz érnek. Távolítsa el kissé egymástól őket.
	A szállítókábel tartója még a készülék hátlapján lóg. Távolítsa el.

A [www.miele.hu/service](http://www.miele.hu/service) weboldalon tájékozódhat a hibák önálló elhárításának módjáról és a Miele alkatrészekről.

## Kapcsolat üzemzavar esetén

Ha olyan meghibásodást észlel, amelyet saját maga nem tud elhárítani, értesítse pl. a Miele szaktereskedőjét vagy a Miele Ügyfélszolgálatát.

A Miele Ügyfélszolgálatához időpontot foglalhat az interneten a [www.miele.hu/service](http://www.miele.hu/service) oldalon.

A Miele Ügyfélszolgálat elérhetőségei megtalálhatók ennek a dokumentumnak a végén.

Az Ügyfélszolgálatnak szüksége lesz a modellazonosítóra és a sorozatszámra (sor.sz./azon./sz.). Mindkét adat megtalálható a hűtőkészülék belsejében elhelyezett típustáblán vagy modelltől függően a beállítási módban az Információk **i** részben.

Ezt az információt a típustáblán találja, a hűtőkészülék belső terében.

## EPREL-adatbázis

2021. március 1-jétől az energiacímkézésel és a környezettudatos tervezésre vonatkozó követelményekkel kapcsolatos információk az európai termékadatbázisban (EPREL) található meg. A termékadatbázis a <https://eprel.ec.europa.eu/> linken érhető el. A felületen a rendszer megkéri, hogy adja meg a modellazonosítót.

A modellazonosító megtalálható a hűtőkészülék belsejében elhelyezett típustáblán vagy modelltől függően a beállítási módban az Információk **i** részben.

<b>Miele</b>	
E-Nr.: XXXXXX	FD: XXXX Fab. Nr. XXXXXXXX
Type: XXXXXX	XXXXXX
Küli-Gefriergerät refrigerator-freezer/refrigerateur-congelateur	
Klasse/class/classe	* ***
Gesamtvolumen/total volume/volume total	
Kühlfach/fridge comp./comp. refrigerator	
Kaltlagerfach/chill comp./comp. conservateur	
Kellerfach/cellar comp./comp. de rafraîchissement	
Tiefkühlfach / Bereich/frozen-food comp./comp. congelateur	
Gefrierfach/freezer comp./comp. congelateur	
Gefrierverm./freezing capacity/pouvoir de congelat.	kg/24 h
R600a	XXXXg

## Garancia

További információkat a mellékelt garancia feltételekben talál.



**Miele Kft.**

H – 1027 Budapest

Bem József u. 1/B.

Tel: (06-1) 880-6400

E-mail: [info@miele.hu](mailto:info@miele.hu)

Internet: [www.miele.hu](http://www.miele.hu)

**Gyártó:****Miele & Cie. KG**

Carl-Miele-Straße 29

33332 Gütersloh

Németország

K 7118 D, K 7128 D, K 7318 D, K 7328 D

hu-HU

M.-Nr. 12 332 280 / 02