

Istruzioni d'uso Lavatrice



Leggere **assolutamente** le istruzioni d'uso e di montaggio prima di posizionare, installare e usare l'apparecchio la prima volta per evitare di infortunarsi e di danneggiare l'apparecchio.





Indice

Tutela dell'ambiente	6
Consigli e avvertenze	7
Comandi lavatrice	13
Pannello comandi	13
Display touch e tasti sensore	13
Menù principale	14
Esempi di comando	15
Spostare i programmi.....	15
Prima messa in funzione	17
Miele@home	18
1. Impostare la lingua del display	19
2. Impostare Miele@home.....	19
3. Impostare il formato dell'ora	19
4. Rimuovere le sicurezze di trasporto	20
5. Messa in servizio di TwinDos.....	20
6. Avviare il programma di calibratura	23
Lavaggio ecologico	24
Igiene in lavatrice.....	24
Feedback	25
1. Preparare la biancheria	26
2. Selezionare un programma	27
3. Selezionare le impostazioni del programma	28
4. Caricare la lavatrice	30
5. Aggiungere il detersivo	31
TwinDos	31
Cassetto detersivi	32
CapDosing.....	33
6. Avviare il programma	35
Aggiungere biancheria mentre il programma è in corso (AddLoad).....	35
7. Fine programma	36
Centrifuga	37
I diversi programmi	39
Opzioni	45
Quick	45
+Acqua.....	45
Risciacquo supplementare	45
SingleWash.....	45

Prelavaggio	45
Ammollo.....	45
Intenso	46
Trattamento allergy	46
Extra delicato	46
Silence	46
Stop con acqua.....	46
Panoramica dei programmi di lavaggio - opzioni	47
Svolgimento programma	48
Modificare lo svolgimento programma	51
Modificare il programma (sicurezza bimbi)	51
Sospendere il programma	51
Interrompere un programma.....	51
I diversi simboli sull'etichetta	52
Programmi preferiti.....	53
Guida al lavaggio	54
Timer	55
SmartStart.....	56
Detersivo.....	57
Il detersivo giusto	57
Decalcificante	57
Accessori per il dosaggio.....	57
Prodotti per il trattamento successivo della biancheria	57
Consiglio per i detersivi Miele	59
Consigli per i detersivi secondo il decreto UE n. 1015/2010.....	60
Sostituire la cartuccia TwinDos	61
Manutenzione e pulizia	62
Pulire le superfici esterne e il pannello.....	62
Pulire il cassetto detersivi	62
Pulizia del tamburo (informativa sull'igiene).....	64
Manutenzione del sistema TwinDos	64
Pulire il filtro nel tubo di afflusso	65
Cosa fare se	66
Non è possibile avviare i programmi di lavaggio	66
Segnalazione di errore dopo l'interruzione del programma	66
Segnalazione di errore al termine del programma	67
Segnalazioni o anomalie del sistema TwinDos	69
Problemi generali con la lavatrice	70

Indice

Risultato di lavaggio insoddisfacente	72
Lo sportello non si apre	73
Aprire lo sportello se il tubo di scarico è intasato e/o manca elettricità	74
Assistenza tecnica	76
Contatti in caso di guasti.....	76
Accessori acquistabili	76
Banca dati EPREL.....	76
Garanzia	76
Installazione	77
Vista anteriore.....	77
Vista posteriore.....	78
Superficie di posizionamento	79
Trasportare la lavatrice sul luogo di posizionamento	79
Smontaggio delle sicurezze di trasporto.....	80
Montaggio delle sicurezze di trasporto.....	81
Allineare	82
Svitare il piedino e bloccarlo	82
Incasso in un sottopiano.....	83
Colonna lava-asciuga	83
Dispositivo di sicurezza contro perdite d'acqua	84
Afflusso acqua	85
Collegare il tubo di afflusso idrico	86
Scarico idrico	86
Utilizzare il gomito	87
Collegamento fisso al sifone del lavandino.....	87
Collegamento elettrico	88
Consumi	89
Dati tecnici	90
Dichiarazione di conformità	90
Impostazioni.....	91
Selezionare le impostazioni	91
Elaborare le impostazioni	91
Terminare le impostazioni	91

Comandi/Visualizzaz. 	91
Lingua 	91
Consumi	91
Codice PIN	92
Memory	92
Orologio	92
Volume	92
Luminosità display	92
Unità temperatura	92
“Visual.” spegnimento	93
Svolgimento programma	93
TwinDos	93
Sporco	93
Livello +Acqua	94
Livello max di risciacquo	94
Durata ammollo	94
Prolungam. prelav. Cotone	94
Ciclo più delicato	94
Fase anti piega	94
Connessione	95
Miele@home	95
SmartGrid	95
Comando remoto	96
RemoteUpdate	96
Parametri apparecchio	97
Informazioni legali	97
Diritti d'autore e licenze per il software comandi e di controllo	97
Diritti d'autore e licenze per il modulo di comunicazione	97
Condizioni installazione	98
Pressione idrica bassa	98
Raffreddamento liscivia	98
Riduzione temperatura	98
Prodotti per il lavaggio e la cura	99
Detersivo	99
Detersivo specifico 	99
Prodotti per la cura dei tessuti 	100
Additivo 	100
Manutenzione della macchina	100

Smaltimento dell'imballaggio

L'imballaggio è pratico e protegge l'apparecchio da eventuali danni di trasporto. I materiali utilizzati per l'imballaggio sono generalmente riciclabili, in quanto selezionati secondo criteri di tutela dell'ambiente e di facilità di smaltimento.

Restituire gli imballaggi al circuito di raccolta dei materiali consente di risparmiare materie prime. Utilizzare centri di raccolta per materiali specifici ed eventuali opzioni di ritiro alternative. Il rivenditore Miele ritira gli imballaggi utilizzati per il trasporto.

Smaltimento del vecchio apparecchio

Gli apparecchi elettrici ed elettronici contengono spesso materiali riutilizzabili. Contengono inoltre determinate sostanze, liquidi e componenti necessari per il corretto funzionamento e la sicurezza dell'apparecchio. Se smaltiti non correttamente o con i rifiuti comuni, questi componenti possono danneggiare la salute delle persone e l'ambiente. Evitare quindi assolutamente di smaltire il vecchio apparecchio con i rifiuti comuni.



Utilizzare invece i punti di raccolta e smaltimento ufficiali per il ritiro gratuito delle apparecchiature elettriche ed elettroniche presso il comune, la città, il rivenditore oppure Miele. Il proprietario è legalmente responsabile della cancellazione degli eventuali dati personali dal vecchio apparecchio. È tenuto per legge a rimuovere dalle apparecchiature batterie, accumulatori e lampade esausti e rimovibili, senza distruggerli. Portarli presso gli idonei punti di raccolta differenziata, dove vengono presi in consegna gratuitamente. Fino a quando il vecchio apparecchio non viene prelevato, accertarsi che non costituisca una fonte di pericolo per i bambini.

Questa lavatrice è conforme alle vigenti norme di sicurezza. Un uso improprio può comunque causare danni a persone e/o cose.

Prima di mettere in funzione la lavatrice, leggere attentamente queste istruzioni d'uso. Le istruzioni contengono informazioni importanti su incasso, sicurezza, uso e manutenzione. In questo modo si evitano danni a se stessi e alla lavatrice.

Ai sensi della norma IEC 60335-1, Miele avvisa espressamente che è assolutamente necessario leggere e seguire le informazioni contenute nel capitolo per l'installazione della lavatrice nonché le indicazioni e le avvertenze di sicurezza.

Miele non risponde dei danni che derivano dall'inosservanza di queste avvertenze.

Conservare con cura il presente libretto d'istruzioni e consegnarlo anche a eventuali futuri utenti.

Uso corretto

- ▶ Questa lavatrice è destinata esclusivamente ad uso domestico o in altri ambienti simili.
- ▶ La lavatrice non è stata realizzata per essere usata all'aperto.
- ▶ Utilizzare la lavatrice solo come si usa in casa per lavare capi e biancheria lavabili a macchina secondo le indicazioni sull'etichetta. Tutti gli altri usi non sono consentiti. Miele declina ogni responsabilità per danni derivanti da usi non conformi a quelli previsti e da errate manipolazioni dei comandi.
- ▶ Le persone che a causa delle loro condizioni fisiche, sensoriali, mentali e anche per inesperienza non sono in grado di far funzionare la lavatrice in sicurezza, possono usarla solo se sorvegliate e istruite da una persona competente.

Sorvegliare i bambini

- ▶ Tenere i bambini di età inferiore a otto anni lontani dalla lavatrice a meno che non siano sorvegliati.
- ▶ I bambini non devono eseguire lavori di manutenzione e pulizia senza essere sorvegliati.

Consigli e avvertenze

► I bambini da otto anni in poi possono far funzionare la lavatrice senza essere sorvegliati solo se sono stati adeguatamente istruiti in modo da farla funzionare da soli senza pericolo di infortunarsi. I bambini dovranno essere al corrente dei pericoli derivanti da un'errata manipolazione dei comandi e riconoscerli.

► Sorvegliare i bambini se sono vicini alla lavatrice. Evitare che i bambini giochino con la lavatrice.

Sicurezza tecnica

► Attenersi alle istruzioni contenute nei capitoli “Installazione” e “Dati tecnici”.

► Prima di installare la lavatrice verificare che non ci siano danni visibili. Non installare e usare una lavatrice danneggiata.

► Prima di collegare la lavatrice alla rete elettrica, accertarsi che i dati di allacciamento (sicurezza, tensione e frequenza) riportati nella targhetta di matricola corrispondano a quelli della rete elettrica. In caso di dubbio rivolgersi a un elettricista qualificato.

► La sicurezza elettrica della lavatrice è garantita solo se è allacciata a un conduttore di protezione installato conformemente alle norme. È importante verificare l'efficienza di tale dispositivo di sicurezza e, in caso di dubbio, far controllare l'installazione da un elettricista qualificato.

Miele declina ogni responsabilità per guasti derivanti dalla mancanza di un conduttore di protezione di messa a terra o se tale dispositivo è interrotto!

► Per motivi di sicurezza non usare prolunghe elettriche, prese multiple da tavolo o dispositivi simili. Pericolo di surriscaldamento e incendio!

► Eventuali parti difettose devono venire sostituite esclusivamente con pezzi originali di ricambio Miele. Solo i pezzi di ricambio Miele sono in grado di soddisfare completamente le norme di sicurezza.

► La spina deve rimanere sempre accessibile per poter staccare la lavatrice dalla rete elettrica.

► Se il cavo elettrico di allacciamento rimanesse danneggiato, dovrà essere sostituito solo da persone autorizzate da Miele per evitare di infortunarsi.

► Il diritto alla garanzia decade se la lavatrice non viene riparata dall'assistenza tecnica autorizzata Miele.

- ▶ Eventuali riparazioni non effettuate correttamente possono costituire gravi pericoli per l'utente per i quali la casa produttrice non si assume alcuna responsabilità. Eventuali riparazioni devono essere effettuate esclusivamente da persone specializzate autorizzate da Miele. In caso diverso, per guasti successivi, la garanzia non è più valida.
- ▶ Questa lavatrice non deve venire installata e usata in luoghi non fissi (ad es. imbarcazioni).
- ▶ Evitare di apportare modifiche alla lavatrice se non sono espressamente consentite da Miele.
- ▶ In caso di guasti o per i lavori di pulizia e manutenzione, staccare la lavatrice dalla rete elettrica:
 - togliere la spina del cavo elettrico della lavatrice dalla presa, oppure
 - disinserire la/le sicurezze dell'impianto elettrico, oppure
 - svitare e togliere completamente di sede il/i fusibili a vite.
- ▶ Il sistema di sicurezza Miele contro eventuali perdite d'acqua funziona se vengono soddisfatte le seguenti premesse:
 - corretto allacciamento idrico ed elettrico.
 - in caso di danni visibili, far riparare tempestivamente la lavatrice.
- ▶ La pressione dell'acqua deve essere di almeno 100 kPa (1 bar) e non superare i 1'000 kPa (10 bar).
- ▶ È possibile il funzionamento temporaneo o permanente su un sistema di alimentazione di energia autosufficiente o non sincronizzato alla rete (ad es. reti autonome, sistemi di backup). Requisito per il funzionamento è che il sistema di alimentazione di energia rispetti le disposizioni della norma EN 50160 o similari. Le misure di sicurezza previste nell'impianto domestico e in questo prodotto Miele devono essere garantite per la funzionalità e le procedure anche nel funzionamento autonomo o non sincronizzato alla rete, oppure sostituite da uguali misure nell'installazione. Come descritto ad esempio nella pubblicazione attuale della VDE-AR-E 2510-2.

Consigli e avvertenze

▶ Questa lavatrice è dotata di una lampadina speciale per soddisfare specifiche esigenze (ad es. temperatura, umidità, resistenza chimica e all'usura, vibrazione). Impiegare la lampadina speciale solo per l'uso previsto. La lampadina non è adatta per illuminare l'ambiente. È necessario che la sostituzione sia effettuata dall'assistenza tecnica Miele o da un tecnico specializzato autorizzato Miele.

Questa lavatrice contiene 1 sorgente luminosa della classe di efficienza energetica G.

Uso corretto

▶ Non installare la lavatrice in ambienti esposti a gelo. Se l'acqua gela, i tubi possono screpolarsi e perfino scoppiare. A temperature inferiori allo zero viene pure compromesso il funzionamento dei componenti elettronici.

▶ Prima di usare la lavatrice la prima volta, accertarsi che la sicurezza di trasporto sulla parte posteriore sia stata smontata (v. capitolo "Installazione", voce "Smontare la sicurezza di trasporto"). In caso contrario, quando la centrifuga è in funzione, la sicurezza di trasporto può danneggiare la lavatrice e anche i mobili o gli elettrodomestici vicini.

▶ In caso di assenza prolungata, ad esempio durante le vacanze, chiudere sempre il rubinetto, soprattutto se il pavimento su cui si trova la lavatrice non è dotato di pozzetto di scarico.

▶ Pericolo di allagamento!

Prima di agganciare il tubo di scarico al lavandino o alla vasca da bagno, verificare che l'acqua fluisca bene nello scarico. Il contraccolpo dell'acqua espulsa potrebbe sganciare il tubo se non è stato fissato bene al lavandino o alla vasca.

▶ Prima di sistemare il bucato nel tamburo, controllare che nei capi non ci siano oggetti estranei (ad es. chiodi, spilli, monete, fermagli). Gli oggetti estranei possono danneggiare parti della macchina (ad es. vasca di lavaggio, tamburo) e rovinare quindi la biancheria.

▶ Attenzione quando si apre lo sportello dopo l'uso della funzione a vapore. Pericolo di scottarsi a causa del vapore che esce e delle elevate temperature che interessano il tamburo e l'oblò dello sportello. Fare un passo indietro e attendere fino a quando il vapore si è disperso.

▶ Il carico massimo è di 9,0 kg (biancheria asciutta). I carichi parziali per singoli programmi sono riportati nel capitolo "I diversi programmi".

- ▶ Non usare mai con la lavatrice detersivi contenenti solventi chimici (ad es. benzina rettificata). Potrebbero danneggiare parti della macchina e sviluppare vapori tossici. Pericolo d'incendio e di esplosione!
- ▶ Sciacquare a fondo i capi trattati precedentemente con prodotti contenenti solventi prima di lavarli a macchina.
- ▶ Se il dosaggio del detersivo è corretto non è necessario decalcificare la lavatrice. Se tuttavia si notano residui di calcare, usare un prodotto decalcificante a base di acido citrico naturale. Miele raccomanda il decalcificante Miele che può essere acquistato su shop.miele.ch, presso il concessionario oppure il servizio assistenza Miele. Attenersi scrupolosamente alle modalità d'uso del prodotto.
- ▶ Non usare mai, o sistemare sopra la lavatrice, detersivi contenenti solventi chimici (ad es. benzina rettificata). Potrebbero danneggiare le parti in plastica.
- ▶ I prodotti coloranti devono essere indicati per lavatrici e vanno dosati in maniera consona all'uso domestico. Attenersi scrupolosamente alle istruzioni della casa produttrice.
- ▶ I decoloranti contengono composti solfurei che potrebbero corrodere le parti interne. Non vanno quindi usati con la lavatrice.
- ▶ Sciacquare subito e a fondo gli occhi con acqua tiepida se vengono a contatto con detersivi. Se inavvertitamente si ingerisce detersivo, consultare subito il medico. Evitare il contatto con i detersivi se si hanno ferite cutanee o la pelle delicata.

Consigli e avvertenze

Accessori e pezzi di ricambio

- ▶ Utilizzare esclusivamente accessori originali Miele. Se si montano o si utilizzano altri pezzi, decade il diritto alla garanzia e anche ad eventuali prestazioni in garanzia per vizi e/o difetti del prodotto.
- ▶ Asciugatrici e lavatrici Miele possono essere installate come colonna lava-asciuga. Per l'installazione a colonna è indispensabile un kit di collegamento intermedio Miele, acquistabile come accessorio. Osservare che il kit di collegamento sia adatto per la lavatrice e l'asciugatrice Miele.
- ▶ Osservare che lo zoccolo Miele, acquistabile come accessorio speciale, sia indicato per questa lavatrice.
- ▶ Miele garantisce la fornitura di pezzi di ricambio fino a 15 anni, ma almeno per 10, dopo l'uscita di gamma della lavatrice.

Miele declina ogni responsabilità per infortuni e danni derivanti dall'inosservanza delle norme di sicurezza e delle avvertenze.

Pannello comandi

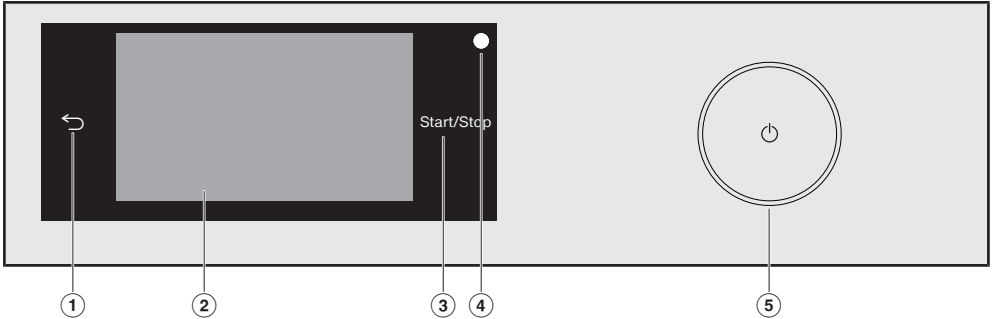

- ① **Tasto sensore** ↶
Consente di tornare a un livello precedente del menù.
- ② **Display touch**
- ③ **Tasto sensore *Start/Stop***
Sfiorando il tasto sensore *Start/Stop* il programma selezionato viene avviato o un programma già avviato viene interrotto. Il tasto sensore lampeggia appena è possibile avviare un programma. Dopo aver avviato il programma, il tasto sensore rimane acceso.
- ④ **Interfaccia ottica**
Serve all'assistenza tecnica come punto di trasmissione.
- ⑤ **Tasto** ⏻
Per accendere e spegnere la lavatrice. Per risparmiare energia elettrica, la lavatrice si spegne automaticamente. Lo spegnimento avviene 15 minuti dopo la fine del programma/fase anti piega oppure dopo l'accensione se non si effettuano altre impostazioni.

Display touch e tasti sensore

I tasti sensore ↶ e *Start/Stop* così come i sensori nel display reagiscono allo sfioramento con le punta delle dita.

Il display touch può graffiarsi con oggetti appuntiti o affilati, come ad es. una matita.

Sfiorare il display touch solo con le dita.

Comandi lavatrice

Menù principale

Dopo aver acceso la lavatrice, sul display appare il menù principale.

Dal menù principale si può accedere a tutti i menù secondari importanti.

Sfiorando il tasto sensore  si torna in qualsiasi momento al menù principale. I valori impostati precedentemente non vengono salvati.



Menù principale pagina 1

Sfiorando il display si passa alla seconda pagina del menù principale.



Menù principale pagina 2

Il simbolo  accanto all'ora viene visualizzato quando la lavatrice è collegata in rete.

Programmi

È possibile selezionare i diversi programmi di lavaggio.

Preferiti

È possibile salvare fino a 12 programmi di lavaggio personalizzati (v. capitolo “Programmi preferiti”).

MobileStart

Con MobileStart è possibile comandare la lavatrice da remoto tramite la app Miele.

L'impostazione Comando remoto deve essere attiva.

Sfiorare il tasto sensore MobileStart e seguire le istruzioni sul display.

Guida lavaggio

La *Guida lavaggio* conduce passo passo al programma di lavaggio ideale per la propria biancheria (v. capitolo “Guida al lavaggio”).

Pulizia

Nel menù Pulizia vi sono le opzioni di pulizia per il sistema TwinDos e il programma Pulizia macchina (v. capitolo “Manutenzione e pulizia”).

Impostazioni

Nel menù *Impostazioni* è possibile adattare alle proprie esigenze i parametri della lavatrice (v. capitolo “Impostazioni”).

Esempi di comando

Elenchi di selezione

Menù Programmi (scelta semplice)



È possibile sfogliare verso sinistra o verso destra, sfiorando lo schermo. Appoggiare il dito sul display touch e muoverlo nella direzione desiderata.

La barra di scorrimento arancione indica che seguono altre possibilità di selezione.

Sfiorare un nome programma per selezionare un programma di lavaggio.

Il display passa al menù base del programma selezionato.

Menù Opzioni (scelta multipla)



È possibile sfogliare verso sinistra o verso destra, sfiorando lo schermo. Appoggiare il dito sul display touch e muoverlo nella direzione desiderata.

La barra di scorrimento arancione indica che seguono altre possibilità di selezione.

Per selezionare le *Opzioni*, sfiorare uno o più tasti sensore con *Opzioni*.

Le *Opzioni* selezionate sono evidenziate in arancione.

Per deselezionare un'*Opzione*, sfiorare nuovamente il tasto sensore *Opzione*.

Con il tasto sensore OK si attivano le *Opzioni* contrassegnate.

Spostare i programmi

È possibile modificare la sequenza spostando i programmi nel menù Programmi.



- Tenere il dito sul programma desiderato finché intorno al programma compare una cornice.
- Per spostare il programma, muovere il dito nella direzione desiderata.
- Togliere il dito sulla posizione desiderata.

Il programma è stato spostato.

Comandi lavatrice

Impostazione dei valori numerici

In alcuni menù è possibile impostare valori numerici.

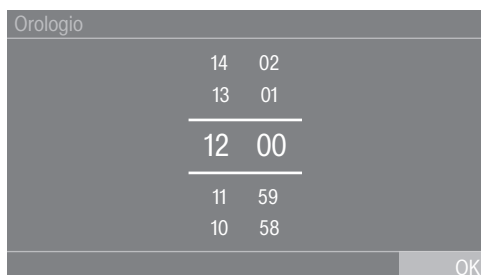

Immettere i valori sfiorando verso l'alto o verso il basso. Appoggiare il dito sulla cifra da modificare e muoverlo nella direzione desiderata. Con il tasto sensore OK si rileva il valore numerico impostato.

Consiglio: Sfiando le cifre solo brevemente appare il tastierino numerico. Appena è stato immesso un valore valido, il tasto sensore OK viene evidenziato in verde.

Menù a tendina

Nel menù a tendina è possibile visualizzare diverse informazioni, ad es. relative a un programma di lavaggio.

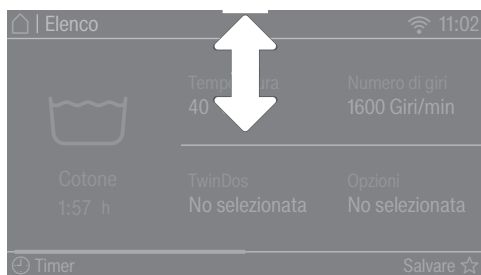

Sfiare il bordo superiore della schermata al centro e scorrere il dito sul display verso il basso.

Visualizzare Aiuto

Nel menù principale e nel menù dei programmi compare Guida sulla riga inferiore del display.

- Sfiare il tasto sensore Guida per visualizzare le avvertenze.
- Sfiare il tasto sensore Chiudere per tornare alla schermata precedente.

Uscire dal menù

- Sfiare il tasto sensore ↶, per tornare alla schermata precedente.

Tutte le immissioni che non sono state confermate con OK non vengono memorizzate.

 Danni dovuti a posizionamento e collegamento errati.

Un posizionamento e collegamento errato della lavatrice può causare gravi danni materiali.

Seguire quanto riportato al capitolo "Installazione".

La lavatrice è stata sottoposta a un test completo di funzionalità. Per questo motivo nel tamburo si trova acqua residua.

Rimuovere la pellicola protettiva e gli adesivi pubblicitari

■ Rimuovere:

- la pellicola protettiva (se presente) dallo sportello;
- tutti gli adesivi pubblicitari (se presenti) dalla parte anteriore e dal coperchio.

Non rimuovere gli adesivi visibili all'apertura dello sportello (ad es. la targhetta dati).

Togliere le cartucce di detersivo e il gomito dal tamburo

Nel tamburo si trovano due cartucce con i detersivi per il dosaggio automatico del detersivo e un gomito per il tubo di scarico.

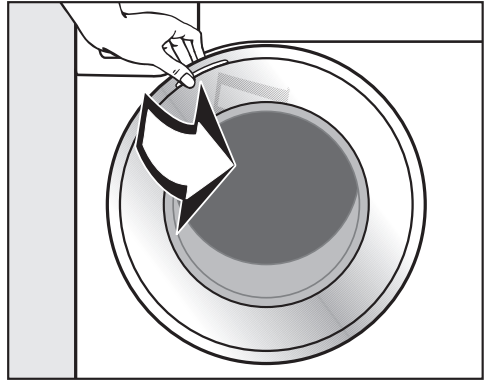

■ Aprire lo sportello.

■ Estrarre le due cartucce e il gomito.

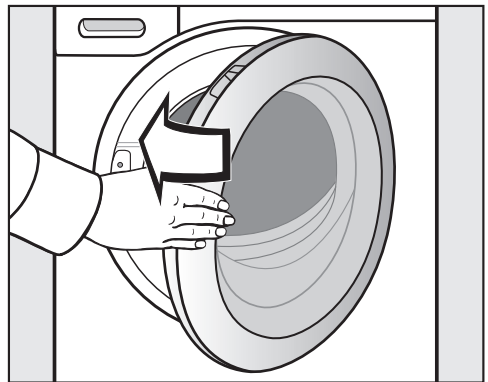

■ Chiudere lo sportello con un colpo leggero.

Prima messa in funzione

Miele@home

La lavatrice è dotata di modulo WLAN integrato.

Per l'utilizzo occorre:

- una rete WLAN
- la app Miele@mobile
- un account utente Miele. L'account utente si può creare tramite la app Miele@mobile.

La app Miele@mobile guida l'utente nella connessione tra la lavatrice e la rete domestica WLAN.

Dopo aver connesso la lavatrice alla rete WLAN, con la app è possibile ad esempio eseguire le seguenti azioni:

- comandare la lavatrice da remoto
- visualizzare le informazioni sullo stato di funzionamento della lavatrice
- consultare le indicazioni sullo svolgimento del programma della lavatrice

Collegando la lavatrice alla rete WLAN, aumenta il consumo energetico anche se la lavatrice è spenta.

Accertarsi che sul luogo di posizionamento della lavatrice il segnale della rete WLAN sia sufficientemente forte.

Disponibilità connessione WLAN

La connessione WLAN condivide un'area di frequenza con altri apparecchi (ad es. forni a microonde, giocattoli con telecomando). Si possono quindi verificare errori di connessione temporanei o totali. Pertanto non è garantita una disponibilità costante delle funzioni offerte.

Disponibilità Miele@home

L'uso dell'app Miele dipende dalla disponibilità dei servizi Miele@home nel Vostro paese.

Il servizio Miele@home non è disponibile in tutti i paesi.

Le informazioni relative alla disponibilità sono reperibili sul sito Internet www.miele.com.

App Miele

È possibile scaricare l'app Miele gratuitamente dall'Apple App Store® o da Google Play Store™.



Accendere la lavatrice

- Premere il tasto .

Appare il messaggio di benvenuto.

Il display vi accompagna alla prima messa in servizio attraverso **6 fasi**.

1. Impostare la lingua del display

Viene richiesta l'impostazione della lingua del display. È possibile cambiare la lingua in ogni momento tramite il menù Impostazioni.



- Sfogliare verso destra o verso sinistra finché compare la lingua desiderata.
- Sfioccare il sensore della lingua desiderata.

La lingua selezionata è contrassegnata in arancione e il display passa all'installazione di Miele@home.

2. Impostare Miele@home



- Se si desidera installare direttamente Miele@home, sfiorare il tasto sensore Avanti.

Consiglio: Se si desidera rimandare l'impostazione sfiorare il tasto sensore Saltare. Nel display appare la segnalazione:

i È possibile impostarlo anche in un successivo momento sotto "Impostazioni" / "Miele@home".

Confermare con il tasto sensore OK.

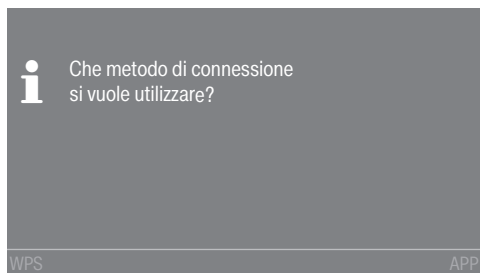

- Selezionare il metodo di connessione desiderato.

Il display e la app Miele@home guidano l'utente attraverso le fasi successive.

3. Impostare il formato dell'ora

L'ora può essere visualizzata nel formato 24 h o 12 h.

- Selezionare il formato desiderato e confermare con il tasto sensore OK.

Il display passa all'impostazione dell'ora.

Impostare l'ora

Questa richiesta viene visualizzata solo se la lavatrice non è ancora collegata alla rete WLAN.

In caso di connessione alla rete WLAN l'ora viene impostata in automatico.

Prima messa in funzione

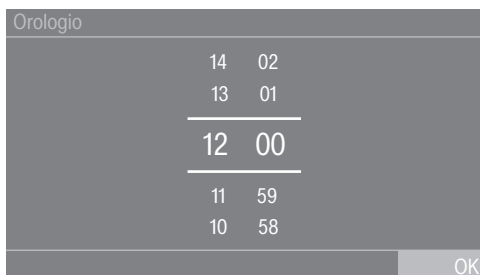

- Appoggiare il dito sulla cifra da modificare e muoverlo nella direzione desiderata.
- Confermare con il tasto sensore OK.

4. Rimuovere le sicurezze di trasporto

 **Danni causati dalla mancata rimozione della sicurezza di trasporto.** La mancata rimozione di una sicurezza di trasporto può causare danni alla lavatrice e ai mobili/apparecchi limitrofi.

Rimuovere la sicurezza di trasporto come descritto nel capitolo “Posizionamento e collegamento”.

- Confermare la rimozione della sicurezza di trasporto con il tasto sensore OK.

Nel display appare la segnalazione: **i** Rimuovere sicurezza trasporto e osservare le “indicazioni sulla sicurezza” e “primo avvio” riportate nel libretto di istruzioni

- Confermare la segnalazione con il tasto sensore OK.

Il display passa all'impostazione di TwinDos.

5. Messa in servizio di TwinDos

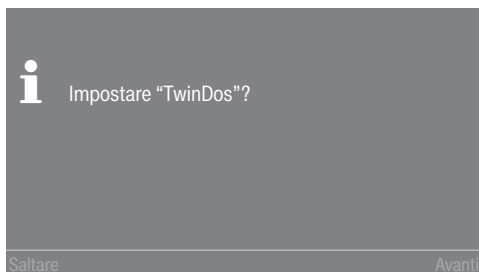

- Sfiocare il tasto sensore Avanti per impostare direttamente TwinDos.

Consiglio: Se si desidera rimandare l'impostazione sfiorare il tasto sensore Saltare. Nel display appare la segnalazione: **i** È possibile impostarlo anche in un successivo momento sotto “Impostazioni” / “TwinDos” Confermare con il tasto sensore OK.

Impostazioni per la vaschetta

Di seguito viene descritta l'impostazione per UltraPhase 1 e UltraPhase 2 di Miele. L'impostazione di altri detersivi è simile.

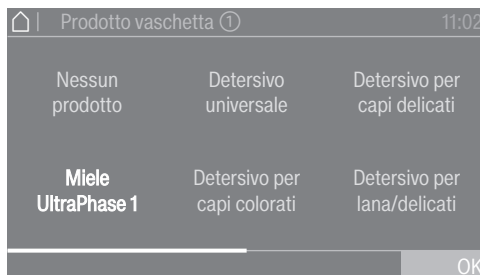

- Sfiocare il tasto sensore Miele UltraPhase 1.



Prima messa in funzione

Nel display appare la segnalazione: **i** Immettere il consiglio di dosaggio deterensivo per un procedimento con sporco normale. Tenere conto della durezza dell'acqua presente.

La quantità di dosaggio di UltraPhase 1 per  (**classe di durezza II**) è preimpostata.

Dosaggio vaschetta ①	11:02
60	
59	
58 ml	
57	
56	
	OK

- Confermare il valore preimpostato con il tasto sensore OK oppure correggere il valore.

UltraPhase 1		
	Classe di durezza I	46 ml
	Classe di durezza II	58 ml
	Classe di durezza III	70 ml

Nel display compare: **i** Inserire il contenitore ①

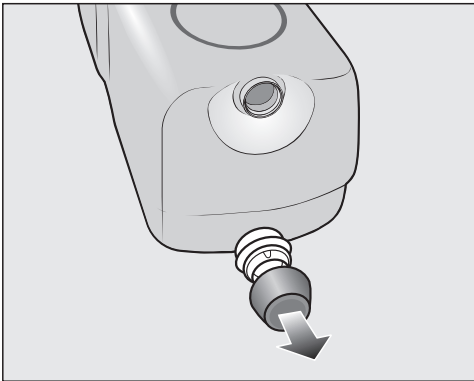

- Rimuovere il tappo della cartuccia deterensiva fornita **UltraPhase 1**.

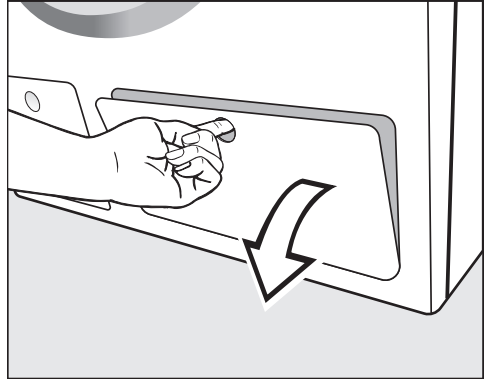

- Aprire lo sportellino per TwinDos.

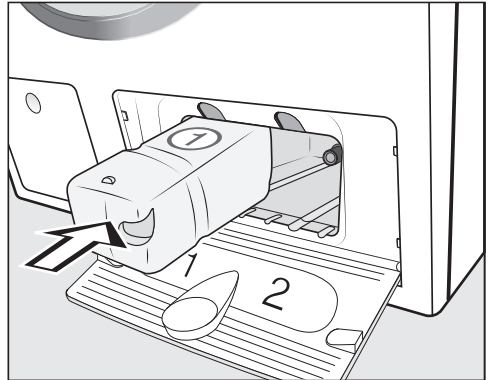

- Inserire la cartuccia deterensiva per **UltraPhase 1** nello **scomparto 1** fino a quando il dispositivo di blocco si incastra.

Nel display compare la seguente segnalazione: **i** Eseguire l'impostazione per UltraPhase 2.



Prima messa in funzione

Impostazioni per la vaschetta ②

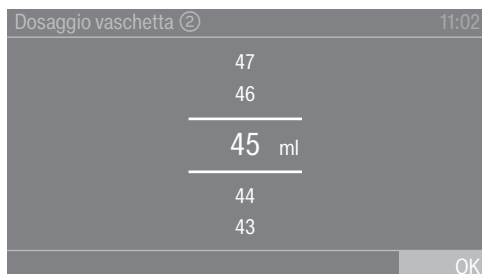
La quantità di dosaggio di UltraPhase 2 per  (classe di durezza II) è preimpostata.



- Confermare il valore preimpostato con il tasto sensore OK oppure correggere il valore.

UltraPhase 2		
	Classe di durezza I	36 ml
	Classe di durezza II	45 ml
	Classe di durezza III	54 ml

Nel display compare:  Inserire il contenitore ②

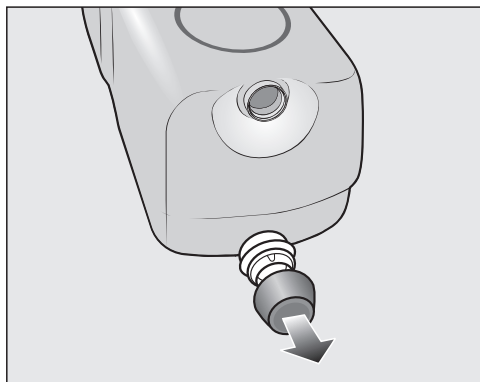

- Rimuovere il tappo della cartuccia detersivo fornita **UltraPhase 2**.

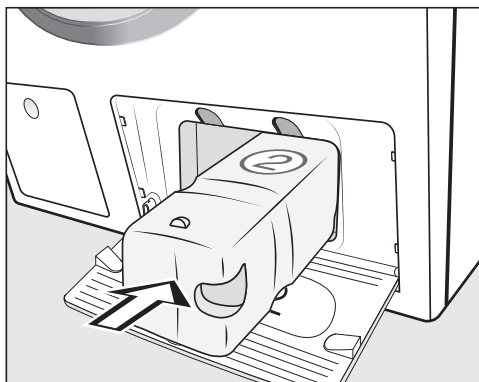

- Inserire la cartuccia detersivo per **UltraPhase 2** nello **scomparto 2** fino a quando il dispositivo di blocco si incastra.

Inserendo la cartuccia, l'indicazione nel display cambia in:  "TwinDos" è impostato. Eventuali correzioni possono essere effettuate in "Impostazioni" / "TwinDos".

- Confermare con il tasto sensore OK.
- Chiudere lo sportellino per TwinDos.

Il display passa al programma di calibrazione.

6. Avviare il programma di calibratura

Per un consumo idrico ed elettrico ottimale e per risultati di lavaggio impeccabili è importante che la lavatrice sia calibrata.

A questo scopo, il programma *Cotone* **deve** essere avviato senza carico.

A calibratura avvenuta è possibile avviare un altro programma.

Nel display appare la segnalazione:

i Aprire il rubinetto dell'acqua e avviare il programma *Cotone* 90 °C senza biancheria.

■ Confermare con il tasto sensore OK.

Il display passa al menù base del programma *Cotone*.



■ Sfiocare il tasto sensore *Start/Stop*.

Il programma di calibratura della lavatrice viene avviato. Il programma dura ca. 2 ore.

La fine viene visualizzata con una segnalazione nel display: **i** Prima messa in servizio terminata.

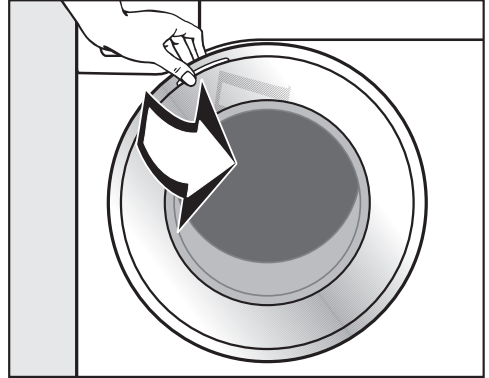

■ Afferrare lo sportello e tirarlo.

Consiglio: Lasciare lo sportello leggermente aperto affinché il tamburo possa asciugarsi.

■ Spegnere la lavatrice con il tasto .

Lavaggio ecologico

Consumo di acqua ed energia

- Sfruttare la massima capacità di carico del relativo programma di lavaggio. Il consumo di acqua ed energia risulterà, nel complesso, inferiore.
- Programmi efficienti in termini di fabbisogno energetico e idrico hanno di norma una durata più lunga. Mediante il prolungamento della durata dei programmi, con lo stesso risultato di lavaggio è possibile ridurre la temperatura di lavaggio effettivamente raggiunta.

Per esempio il programma ECO 40-60 ha una durata più lunga rispetto al programma Cotoné 40 °C o 60 °C. Il programma ECO 40-60 è tuttavia più efficiente in termini di consumo energetico e idrico, ma ha una durata maggiore.

- Lavare piccoli carichi di biancheria poco sporca con il programma Express 20'.
- I detersivi moderni consentono lavaggi a temperature ridotte (ad es. 20 °C). Per un risparmio energetico selezionare quindi le rispettive impostazioni della temperatura.

Igiene in lavatrice

Nei lavaggi a basse temperature e/o con detersivi liquidi c'è il rischio di proliferazione di germi e di formazione di cattivi odori all'interno della lavatrice. Per questo, Miele raccomanda di pulire la lavatrice una volta al mese.

Se sul display compare la segnalazione Igienizzare: selezionare "Pulizia" e avviare "Pulizia macchina". occorre eseguire la pulizia della lavatrice.

Indicazioni per l'asciugatura a macchina finale

Il numero di giri centrifuga selezionato influenza l'umidità residua della biancheria e l'emissione sonora della lavatrice.

Più alto è il numero di giri centrifuga, più bassa è l'umidità residua della biancheria. Tuttavia aumenta l'emissione sonora della lavatrice.

Per contenere il consumo di energia durante l'asciugatura, centrifugare la biancheria al massimo numero di giri consentito dal programma di lavaggio.

Feedback

Nel menù a tendina si ricevono informazioni sul consumo energetico e idrico della lavatrice.

Nel display vengono visualizzate le seguenti informazioni:

- prognosi sul consumo energetico e idrico prima dello svolgimento del programma.
- Consumo energetico e idrico effettivo durante o al termine dello svolgimento del programma.

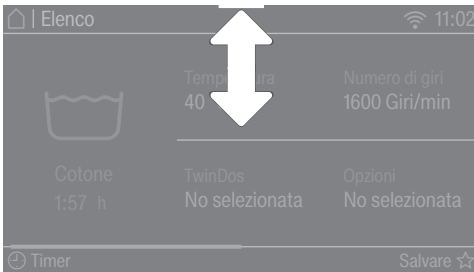

- Aprire il menù a tendina.

1. Previsione

Il diagramma a barre mostra la previsione sul consumo energetico e idrico.

Appariranno tante più barre quanto maggiore sarà il consumo di energia o di acqua.

La previsione varia in base al programma di lavaggio, alla temperatura e alle opzioni selezionate.

2. Consumo effettivo

Il consumo energetico e idrico effettivo è consultabile durante e al termine dello svolgimento del programma.

È possibile visualizzare anche i costi. Ulteriori informazioni sull'immissione dei costi sono disponibili al capitolo "Impostazioni", voce "Consumi".

Il consumo cambia col progredire del programma.

Con l'apertura dello sportello o lo spegnimento automatico della macchina a fine programma i dati tornano a essere quelli della previsione.

Consiglio: È possibile visualizzare i dati relativi al consumo dell'ultimo programma di lavaggio (v. capitolo "Impostazioni", voce "Consumi").

1. Preparare la biancheria

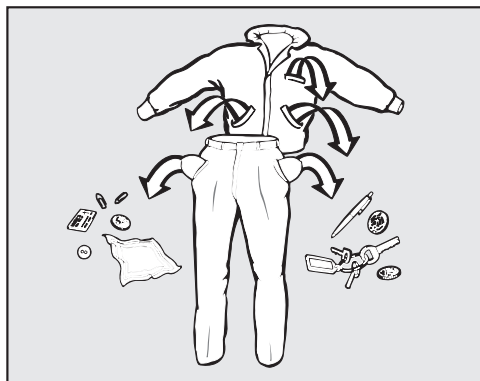

- Vuotare le tasche.

⚠ Danni dovuti a corpi estranei. Chiodi, monete, graffette, ecc. possono danneggiare i tessuti e parti della macchina.

Prima di fare il bucato, controllare che nella biancheria non ci siano oggetti estranei e rimuoverli.

Selezionare la biancheria

- Selezionare gli indumenti a seconda del colore e dei simboli riportati sull'etichetta (sul colletto o in una cucitura laterale).

Consiglio: spesso ai primi lavaggi la biancheria e i capi di colore scuro stinguono. Lavare quindi i capi scuri separatamente da quelli chiari per evitare di tingere la biancheria chiara.

Pretrattare le macchie

- Rimuovere eventuali macchie prima del lavaggio, se possibile quando sono ancora fresche. Tamponare le macchie con un panno che non perda colore. Non strofinare!

Consiglio: Le macchie (ad es. sangue, uovo, caffè, tè) si possono spesso eliminare con facili accorgimenti, come descritto nella “Piccola enciclopedia del lavaggio”. La “Piccola enciclopedia del lavaggio” può essere richiesta sul sito Internet.

⚠ Danni dovuti a detersivi che contengono solventi

Benzina rettificata, smacchiatore, ecc. possono danneggiare i componenti in plastica.

Se si trattano gli indumenti, fare attenzione che il prodotto non giunga a contatto con le parti in materiale plastico.

⚠ Pericolo di esplosione dovuto a detersivi contenenti solventi.

L'utilizzo di detersivi che contengono solventi può causare la formazione di una miscela esplosiva.

Non utilizzare detersivi contenenti solventi in lavatrice.

Consigli generali

- Tende: asportare i rullini di scorrimento e il nastro di piombo oppure lavarle nell'apposito sacchetto.
- Reggiseni: togliere o cucire i ferretti in modo che non possano fuoriuscire.
- Prima del lavaggio, chiudere cerniere, nastri in velcro, ganci e fermagli.
- Abbottonare federe e copripiumoni per evitare che vi si infilino capi più piccoli.

Non lavare capi dichiarati **non lavabili** sull'etichetta (che recano quindi il simbolo .

2. Selezionare un programma

Accensione della lavatrice

- Premere il tasto .

La luce del tamburo si accende.

La luce del tamburo si spegne automaticamente dopo 5 minuti.

Consiglio: Per riaccendere la luce del tamburo, aprire il menù a tendina nel menù Elenco e sfiorare il tasto sensore .

Nel display appare il menù principale.

Selezionare un programma

- Sfiore il tasto sensore Programmi.



- Sfogliare nel display verso destra o verso sinistra finché compare il programma desiderato.
- Sfiore il tasto sensore del programma.

Il display cambia al menù Elenco.



Ci sono altre 3 alternative per la selezione del programma.

1. i preferiti
2. la guida al lavaggio
3. MobileStart

3. Selezionare le impostazioni del programma

Selezionare la temperatura

È possibile modificare la temperatura preimpostata di un programma di lavaggio.

Le temperature raggiunte nella lavatrice possono divergere dalle temperature selezionate. La combinazione di utilizzo di energia e durata del lavaggio raggiunge un risultato di lavaggio ottimale.

- Sfiocare il sensore Temperatura.
- Selezionare la temperatura desiderata.

Il display passa al menù Elenco.

Selezionare il numero di giri

È possibile modificare il numero di giri di centrifuga preimpostato di un programma di lavaggio.

- Sfiocare il tasto sensore Numero di giri.
- Selezionare il numero di giri centrifuga desiderato.

Il display cambia al menù Elenco.

Attivare TwinDos

Il dosaggio TwinDos viene attivato automaticamente per tutti i programmi nei quali è ammesso il dosaggio.

1. Spegnerne o accendere TwinDos

- Sfiocare il tasto sensore TwinDos e selezionare Off o On.

2. Selezionare il detersivo

Se si usa il sistema a 2 fasi Miele, occorre immettere la composizione dei colori del bucato.

- Selezionare Bianco per un carico di biancheria con capi bianchi o Colorati per un carico di biancheria con capi colorati.

Se si utilizzano altri detersivi, selezionarli.

- Selezionare la vaschetta ① o ②.

Consiglio: Vengono visualizzati solo i detersivi consentiti per quel programma.

3. Selezionare il grado di sporco

Nel display viene richiesto il grado di sporco del bucato.

- Scegliere tra Leggero, Normale e Intenso.
- Confermare la selezione con il tasto sensore OK.

Il dosaggio automatico è attivato.

Il display passa al menù Elenco.

Ulteriori informazioni al capitolo “5. Aggiungere il detersivo”, voce “TwinDos”.

3. Selezionare le impostazioni del programma

Selezionare le opzioni

I programmi di lavaggio possono essere completati da diverse opzioni.

- Sfiocare il tasto sensore Opzioni.
- Selezionare una o più opzioni.

Non tutte le opzioni possono essere combinate, ad es. Trattamento allergy, Extra delicato e Silence. Le opzioni non combinabili vengono oscurate e non possono quindi essere selezionate.

- Confermare con il tasto sensore OK.

Il display passa al menù Elenco.

Ulteriori informazioni al capitolo "Opzioni".

Attivare CapDosing

È possibile usare il dosaggio delle Cap con questo programma di lavaggio.

- Sfiocare il tasto sensore CapDosing.

Nel display vengono visualizzati i tipi di Cap che possono essere selezionati col programma.

- Selezionare il tipo di Cap desiderato.

Il CapDosing è attivato.

Il display cambia al menù Elenco.

Ulteriori informazioni al capitolo "5. Aggiungere il detersivo", voce "CapDosing".

Selezionare le macchie

Per lavare meglio la biancheria macchiata è possibile selezionare diversi tipi di macchie. Il programma di lavaggio viene adattato in modo corrispondente.

- Sfiocare il tasto sensore Macchie.
- Selezionare dall'elenco i tipi di macchie della biancheria.
- Confermare la selezione con il tasto sensore OK.

Selezionando alcune macchie vengono visualizzati utili testi informativi.

- Confermare i testi informativi con il tasto sensore OK.

Il display passa al menù Elenco.

Timer

Con il timer è possibile determinare l'inizio e la fine di un programma di lavaggio.

Ulteriori informazioni al capitolo "Timer".

4. Caricare la lavatrice

Aprire lo sportello

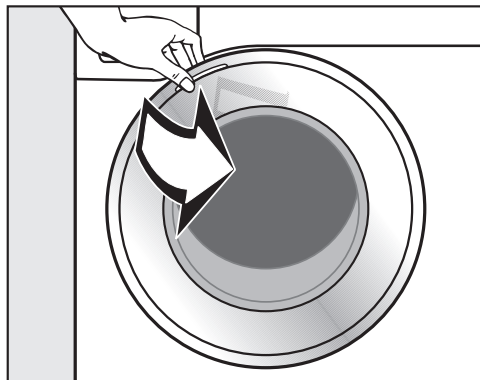

- Aprire lo sportello tirandolo in avanti.

Controllare che nel tamburo non vi siano animali o oggetti estranei prima di introdurre la biancheria.

Se si sfrutta appieno la capacità di carico si razionalizzano i consumi di acqua/energia e di conseguenza anche i costi. Se si carica eccessivamente il cestello, si compromette il risultato di lavaggio e si favorisce la formazione di pieghe nella biancheria.

- Introdurre nel cestello la biancheria distesa, senza pressarla.

Se il bucato è composto da capi di differente grandezza, il lavaggio e la centrifuga risulteranno più accurati.

Consiglio: Nel menù a tendina è visualizzato il carico massimo del programma selezionato.

Chiudere lo sportello

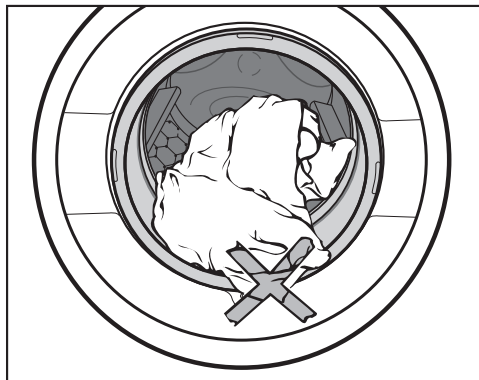

- Accertarsi che non rimanga incastrato qualche capo tra sportello e guarnizione.

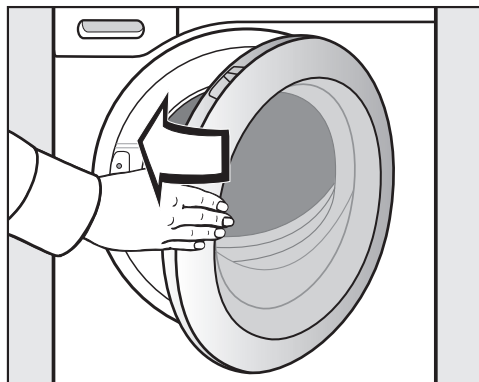

- Chiudere lo sportello con un colpo leggero.

5. Aggiungere il detersivo

È possibile aggiungere il detersivo in diversi modi.

TwinDos

Questa lavatrice è dotata del sistema TwinDos.

TwinDos va attivato come descritto nel capitolo "Prima messa in funzione".

Funzionamento di UltraPhase 1 e UltraPhase 2

UltraPhase 1 è un detersivo liquido in grado di rimuovere lo sporco e le macchie più comuni. UltraPhase 2 è un candeggiante per la rimozione delle macchie più insistenti. Le due sostanze vengono dosate in momenti diversi nel processo di lavaggio per un risultato di lavaggio ottimale. UltraPhase 1 e UltraPhase 2 eseguono una pulizia accurata di capi bianchi e colorati. UltraPhase 1 e UltraPhase 2 sono disponibili in cartucce monodose acquistabili nello shop online di Miele (shop.miele.ch) oppure presso i rivenditori specializzati Miele.

Attivare il dosaggio TwinDos

Il dosaggio TwinDos viene attivato automaticamente per tutti i programmi nei quali è ammesso il dosaggio.

Consiglio: Le quantità di dosaggio del detersivo sono preimpostate. In caso di eccessiva formazione di schiuma, è possibile ridurre la quantità di dosaggio tramite il menù  Impostazioni, Svolgim. programma, TwinDos.

Modifica del dosaggio TwinDos

È possibile modificare la composizione dei colori dei capi proposta.

- Sfiocare il tasto sensore TwinDos e selezionare la composizione cromatica desiderata.

Disattivazione del dosaggio TwinDos

- Sfiocare il tasto sensore TwinDos.
- Sfiocare il tasto sensore Off.



Utilizzo di altre sostanze per rimuovere le macchie

In caso di utilizzo di ulteriori sostanze per la rimozione delle macchie sono previste le seguenti possibilità:

- Utilizzo del cap booster e attivazione del dosaggio cap.
- Aggiungere il sale antimacchia nella vaschetta  all'interno del cassetto dei detersivi.

Grado di sporco

Lo sporco della biancheria è suddiviso in tre gradi:

-  Leggero
Lo sporco e le macchie non sono visibili
-  Normale
Lo sporco e/o le macchie leggere sono visibili
-  Intenso
Lo sporco e/o le macchie sono chiaramente visibili.

La quantità di dosaggio del detersivo tramite TwinDos e la quantità dell'acqua di risciacquo è impostata per il grado di sporco  Normale.

- Sfiocare il tasto sensore TwinDos per selezionare un altro grado di sporco.

La quantità di detersivo e dell'acqua di risciacquo vengono adattati di conseguenza.

5. Aggiungere il detersivo

In alcuni programmi non può essere selezionato il grado di sporco. Questi programmi sono impostati per un grado di sporco normale.

Cassetto detersivi

È possibile utilizzare tutti i detersivi adatti per le lavatrici domestiche. Attenersi alle indicazioni d'uso e di dosaggio riportate sulla confezione del detersivo.

Assicurarsi che il dosaggio TwinDos sia disattivato.

Caricare il detersivo

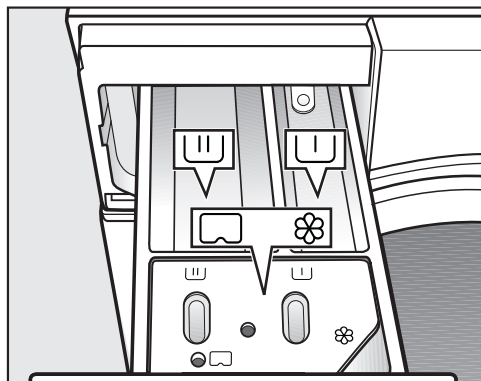

- Estrarre il cassetto detersivi e versare il detersivo nelle vaschette.

U Detersivo per il prelavaggio

U Detersivo per il lavaggio principale e ammollo

⊗ Ammorbidente o amido, amido liquido o caps

Aggiungere l'ammorbidente

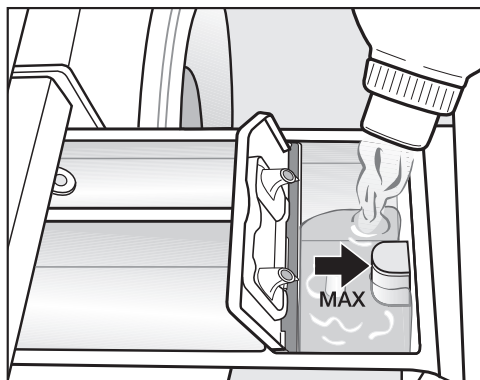

- Versare l'ammorbidente, l'appretto o l'amido nella vaschetta ⊗. **Non superare il livello massimo di riempimento.**

Il liquido viene immesso con l'ultimo risciacquo. Al termine del programma di lavaggio una piccola quantità di acqua rimane depositata nella vaschetta ⊗.

Dopo più immissioni automatiche, pulire il cassetto detersivi, in particolare modo il dispositivo di aspirazione.

5. Aggiungere il detersivo

Consigli per il dosaggio

Nell'effettuare il dosaggio del detersivo, tenere presente il grado di sporco della biancheria e la quantità di carico. In caso di quantità di carico più piccole, ridurre la quantità di detersivo (p.es. per il mezzo carico ridurre il detersivo di $\frac{1}{3}$).

Tropo poco detersivo:

- la biancheria non risulta pulita e nel corso del tempo diventa grigia e rigida.
- Favorisce la formazione di muffa in lavatrice.
- Dalla biancheria non si elimina completamente il grasso.
- Favorisce i depositi calcarei sulle resistenze.

Tropo detersivo

- Cattivi risultati di lavaggio, risciacquo e centrifugazione.
- Maggior consumo d'acqua dovuto all'inserimento automatico di un risciacquo supplementare.
- Si inquina di più.

Utilizzo di detersivi liquidi con prelavaggio

Non è possibile utilizzare detersivi liquidi nel lavaggio principale con prelavaggio attivato.

Per la biancheria con prelavaggio attivato utilizzare il dosaggio TwinDos.

Utilizzo di detersivi in tab o pod

Inserire il detersivo in tab o pod **sempre** direttamente sui capi all'interno del tamburo. L'immissione tramite cassetto detersivi non è consentita.



Per ulteriori informazioni sui detersivi e il relativo dosaggio consultare il capitolo "Detersivi".

CapDosing

Se durante le impostazioni del programma è stato selezionato **CapDosing**, il detersivo per questo programma di lavaggio viene dosato attraverso la Cap.

Per un programma di lavaggio è possibile selezionare solo una Cap.

Sono a disposizione tre Cap monodose con 3 diversi contenuti:

-  = Prodotto per la cura dei tessuti (ad es. ammorbidente, impermeabilizzante)
-  = Additivo (ad es. rinforzante di lavaggio)
-  = Detersivo (solo per il lavaggio principale)

A seconda dell'impostazione selezionata, viene dosato il detersivo, l'additivo oppure il prodotto per la cura della biancheria attraverso le Cap.

Una Cap contiene sempre la quantità corretta per un lavaggio.

È possibile acquistare le Cap nel webshop Miele, presso il servizio di assistenza tecnica Miele o i rivenditori specializzati Miele.

 Rischi per la salute derivanti dalle Cap.



In caso di ingestione o contatto con la pelle, le sostanze contenute nelle Cap può provocare danni alla salute. Conservare le Cap fuori della portata dei bambini.

5. Aggiungere il detersivo

Introdurre la Cap

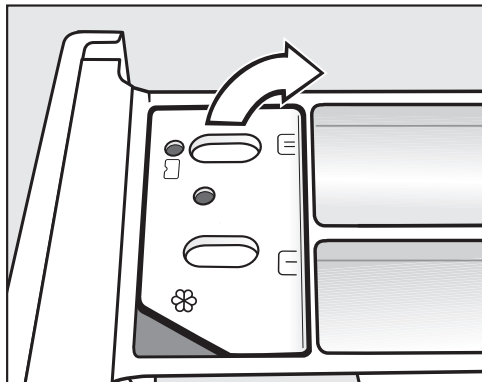
- Aprire la vaschetta del detersivo.



- Aprire il coperchio dello scomparto / .

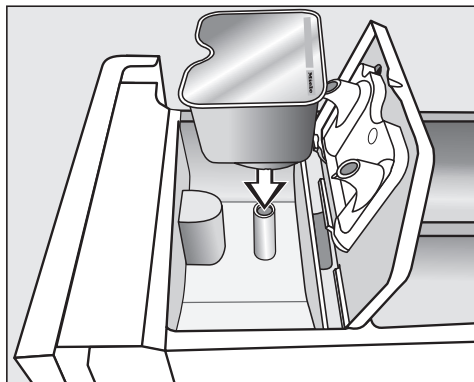

- Sistemare bene la Cap.

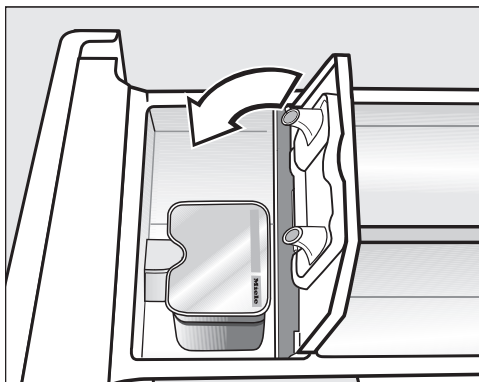



- Chiudere bene il coperchio.
- Chiudere la vaschetta del detersivo.

Consiglio: Scegliendo una cap per il lavaggio principale , si disattiva in automatico il dosaggio TwinDos. A display rimane attiva l'indicazione del dosaggio TwinDos.

La Cap si apre quando viene sistemata nella vaschetta del detersivo. Se si rimuove la Cap inutilizzata dalla vaschetta del detersivo, il contenuto può fuoriuscire dalla Cap. Smaltire una Cap aperta.

Il contenuto del relativo tipo di Cap viene aggiunto al programma di lavaggio al momento giusto.

Mediante il CapDosing, l'afflusso dell'acqua nello scomparto  avviene esclusivamente attraverso la Cap. Non versare un ulteriore ammorbidente nello scomparto .

- Al termine del programma di lavaggio, estrarre la Cap vuota.

Per motivi tecnici, una piccola quantità residua di acqua rimane nella Cap.

6. Avviare il programma

Avviare il programma

Quando il tasto sensore *Start/Stop* lampeggia, è possibile avviare il programma.

- Sfiocare il tasto sensore *Start/Stop*.

Lo sportello si blocca e si avvia il programma di lavaggio.

Nel display viene visualizzato lo stato del programma.

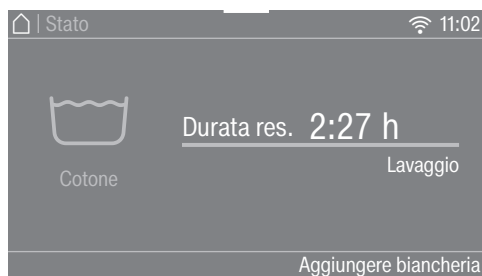

La lavatrice indica il ciclo di lavaggio in corso e il tempo residuo del programma.

Se è stato selezionato il posticipo avvio, questo viene visualizzato nel display.

Dopo l'avvio del programma la luce del tamburo si spegne.

Risparmio energetico

Dopo 10 minuti gli elementi visualizzati si oscurano. Il tasto sensore *Start/Stop* si accende a intermittenza.

È possibile riaccendere gli elementi visualizzati:

- toccare il tasto sensore *Start/Stop*, (non ha alcun effetto su un programma in corso).

Aggiungere biancheria mentre il programma è in corso (AddLoad)

È possibile aggiungere o prelevare biancheria in qualunque momento.

- Sfiocare il tasto sensore *Aggiungere biancheria*.

Nel display compare:  Attendere prego. Il programma di lavaggio si interrompe e lo sportello si sblocca.

Nel display compare:



- Aprire lo sportello e aggiungere la biancheria oppure prelevarla.
- Chiudere lo sportello.
- Sfiocare il tasto sensore *Start/Stop*.

Il programma di lavaggio continua.

Generalmente non è possibile aggiungere o prelevare biancheria se:

- la temperatura dell'acqua di lavaggio è superiore a 55 °C;
- il livello dell'acqua nel tamburo supera un determinato valore.

7. Fine programma

Fine programma

Nella fase antipiega lo sportello è ancora bloccato e nel display appaiono Fine/ Fase antipiega e Sbloccare con "Start/ Stop".

- Sfioccare il tasto sensore *Start/Stop*. Lo sportello si sblocca.

La luce del tamburo si accende.

Consiglio: Al termine della fase antipiega lo sportello si sblocca automaticamente.

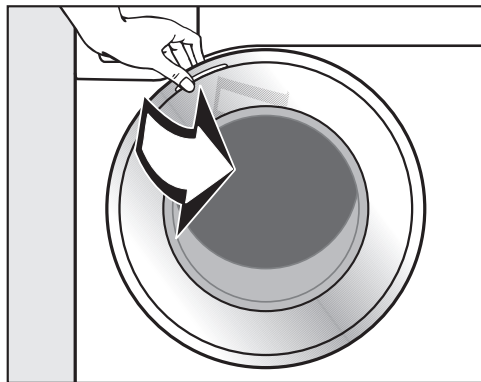

- Afferrare lo sportello e tirarlo.
- Prelevare la biancheria.

Se lavati con un altro programma, i capi non prelevati potrebbero restringersi o tingersi.
Prelevare tutti i capi dal cestello.

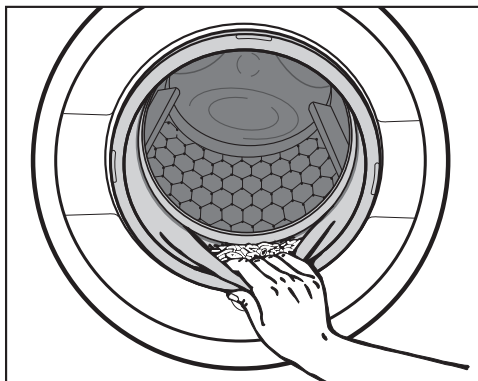

- Controllare se sotto la guarnizione di gomma dello sportello si sono depositati oggetti estranei.

Consiglio: Lasciare lo sportello leggermente aperto affinché il tamburo possa asciugarsi.

- Spegnere la lavatrice con il tasto .
- Estrarre, se utilizzata, la Cap usata dalla vaschetta del detersivo.



Consiglio: Lasciare la vaschetta del detersivo leggermente aperta affinché possa asciugarsi.

Velocità di centrifugazione finale nel programma di lavaggio

Nella selezione del programma viene sempre scelto il numero di giri centrifuga ottimale per il programma di lavaggio visualizzato nel display.

In alcuni programmi di lavaggio è possibile selezionare un numero di giri centrifuga più elevato.

Nella tabella è indicato il numero di giri centrifuga massimo selezionabile.

Programma	Giri/min
Cotone	1600
ECO 40-60	1600
Lava/Indossa	1200
Delicati	900
QuickPowerWash	1600
Automatic plus	1400
Lana 	1200
Seta 	600
Express 20'	1200
Camicie	900
Jeans	900
Capi scuri	1200
Capi sport	1200
Scarpe da ginnastica	600
Capi outdoor	800
Impermeabilizzare	1000
Piumoni	1200
Trapunte & Piumini	1200
Cuscini	1200
Igiene cotone	1600
Tende	600
Biancheria nuova	1200
Solo risciacquo	1600
Inamidare	1200
Scarico/Centrifuga	1600
Cotone 	1400
Pulizia macchina	600

Centrifuga

Esclusione centrifuga finale (Stop con acqua)

- Selezionare l'opzione Stop con acqua.

Nello Stop con acqua, i capi restano immersi nell'acqua. Questo accorgimento serve qualora non si possano prelevare subito i capi dalla lavatrice al termine del programma, per evitare che si formino troppe pieghe.

Terminare il programma con la centrifuga

È impostato il numero di giri ideale per il programma di lavaggio. È possibile modificare il numero di giri.

- Sfiocare il tasto sensore Modificare numero giri.
- Selezionare il numero di giri desiderato.
- Avviare la centrifuga finale con il tasto sensore *Start/Stop*.

Terminare il programma senza centrifuga

- Sfiocare il tasto sensore Modificare numero giri.
- Selezionare il numero di giri 0 giri/min (senza centrifuga).
- Sfiocare il tasto sensore *Start/Stop*.

Centrifuga di risciacquo

La biancheria viene centrifugata anche dopo il lavaggio principale e tra i risciacqui. Se si riduce la velocità di centrifugazione finale, anche la velocità di centrifugazione intermedia viene ridotta.

Escludere la centrifuga di risciacquo e quella finale

- Sfiocare il tasto sensore Numero di giri.
- Selezionare l'impostazione 0 giri/min..



Al termine dell'ultimo risciacquo l'acqua viene scaricata e si passa direttamente alla fase anti piega.

Con questa impostazione in alcuni programmi viene effettuato un ulteriore risciacquo.

I diversi programmi

Cotone		da 90 °C a freddo	massimo 9,0 kg
Capi	Magliette, biancheria intima, tovagliato ecc., capi in cotone, lino o fibre miste		
Consiglio	Per un'igiene più accurata, selezionare una temperatura di 60 °C o più alta.		
Avvertenza per gli istituti di controllo:			
Cotone 20 °C: programma per biancheria in cotone poco sporca			
Programma test per il rispetto della normativa UE per la progettazione ecocompatibile n. 2019/2023.			
ECO 40-60			massimo 9,0 kg
Capi	per biancheria in cotone normalmente sporca		
Consiglio	In un ciclo di lavaggio si può lavare un carico di biancheria mista in cotone per le temperatura 40 e 60 °C. Il programma è il più efficiente in termine di consumo energetico e idrico per il lavaggio di biancheria in cotone.		
Avvertenza per gli istituti di controllo:			
Programma test per il rispetto della normativa UE per la progettazione ecocompatibile N. 2019/2023 e dell'etichettatura energetica ai sensi della norma N. 2019/2014			
Durante i test di confronto il dosaggio TwinDos deve essere disattivato.			
Lava/Indossa		da 60 °C a freddo	massimo 4,0 kg
Capi	Capi in fibre sintetiche e miste oppure in cotone facile da trattare		
Consiglio	Per capi che sgualciscono facilmente ridurre il numero di giri della centrifuga finale.		
Delicati		da 60 °C a freddo	massimo 3,0 kg
Capi	Per i capi delicati in fibre sintetiche, miste e viscosa		
Consiglio	Per capi che sgualciscono facilmente disattivare la centrifuga.		
QuickPowerWash		60-40 °C	massimo 4,0 kg
Capi	Tessuti e capi leggermente o normalmente sporchi che vengono lavati anche con il programma <i>Cotone</i>		
Consiglio	Grazie a uno speciale processo di umidificazione e uno speciale ritmo di lavaggio, la biancheria viene lavata particolarmente velocemente e a fondo.		

I diversi programmi

Automatic plus		da 40 °C a freddo	massimo 6,0 kg
Capi	Capi divisi per colore, lavabili con i programmi <i>Cotone</i> e <i>Lava/Indossa</i>		
Consiglio	I parametri di lavaggio (ad es. livello acqua, ritmo di lavaggio e giri centrifuga) vengono adattati automaticamente ai singoli carichi per garantire un risultato di lavaggio eccezionalmente delicato e accurato.		
Lana 		da 40 °C a freddo	massimo 2,0 kg
Capi	Capi in lana o misto lana		
Consiglio	Per capi che sgualciscono facilmente fare attenzione al numero di giri della centrifuga finale.		
Seta 		da 30 °C a freddo	massimo 1,0 kg
Capi	Capi in seta o indumenti lavabili a mano che non contengono lana		
Consiglio	Lavare nell'apposito sacco traforato calze, collant e reggiseni.		
Express 20'		da 40 °C a freddo	massimo 3,5 kg
Capi	Capi in cotone indossati per poco tempo e poco sporchi		
Consiglio	L'opzione <i>Quick</i> è attivata automaticamente.		
Camicie		da 60 °C a freddo	massimo 1,0 kg/2,0 kg
Capi	Camicie e le camicette in cotone e fibre miste		
Consiglio	<ul style="list-style-type: none"> - Pretrattare il colletto e i polsini, a seconda del grado di sporco. - Per le camicie e le camicette in seta utilizzare il programma <i>Seta</i>. - Disattivando l'opzione preimpostata <i>Stiro rapido</i>, il carico massimo aumenta a 2,0 kg. 		
Jeans		da 60 °C a freddo	massimo 3,0 kg
Consiglio	<ul style="list-style-type: none"> - Lavare al rovescio i capi in jeans. - Spesso i tessuti in jeans stinguono ai primi lavaggi. Lavare quindi separatamente i capi chiari e scuri. - Prima del lavaggio, chiudere bottoni e cerniere. 		
Capi scuri		da 60 °C a freddo	massimo 3,0 kg
Capi	Capi di colore nero e scuro in cotone, fibre miste		
Consiglio	Lavare i capi al rovescio.		

I diversi programmi

Capi sport		da 60 °C a freddo	massimo 3,0 kg
Capi	Capi per sport e fitness, come maglie, pantaloni e tute, capi sportivi in microfibra e pile		
Consiglio	<ul style="list-style-type: none"> - Non aggiungere ammorbidente - Attenersi alle indicazioni del produttore riportate sull'etichetta 		
Scarpe da ginnastica		da 40 °C a freddo	massimo 2 paia di scarpe
Capi	Solo scarpe da ginnastica (non scarpe di cuoio)		
Consiglio	<ul style="list-style-type: none"> - Attenersi alle indicazioni del produttore riportate sull'etichetta. - Prima del lavaggio rimuovere lo sporco grossolano con una spazzola. - Chiudere i nastri velcro. - Non aggiungere ammorbidente. - Per l'operazione di asciugatura nell'asciugatrice utilizzare l'apposito cestello. 		
Capi outdoor		da 40 °C a freddo	massimo 2,5 kg
Capi	Giacche outdoor e pantaloni tecnici con membrane come Gore-Tex®, SYMPATEX®, WINDSTOPPER® ecc.		
Consiglio	<ul style="list-style-type: none"> - Chiudere i nastri in velcro e le cerniere - Non aggiungere ammorbidente - Se necessario, è possibile trattare successivamente i capi outdoor con il programma <i>Impermeabilizzare</i>. Non si consiglia di impermeabilizzare i capi dopo ogni lavaggio. 		
Impermeabilizzare		40 °C	massimo 2,5 kg
Capi	Per trattare successivamente i capi in microfibra, l'abbigliamento da sci o le tovaglie, in prevalenza fabbricati in fibre sintetiche, e ottenere un effetto impermeabile all'acqua e allo sporco		
Consiglio	<ul style="list-style-type: none"> - I capi devono essere appena lavati, centrifugati oppure asciugati. - Per un effetto ottimale si consiglia un trattamento successivo termico. Tale trattamento si ottiene mediante asciugatura in asciugatrice o stiratura. 		





I diversi programmi

Piumoni		da 60 °C a freddo	massimo 2,0 kg
Capi	Giacche, sacchi a pelo, cuscini e altri articoli con imbottitura in piuma		
Consiglio	<ul style="list-style-type: none"> - Per evitare che si formi troppa schiuma, eliminare l'aria dalla biancheria prima del lavaggio. A tale scopo introdurre i capi in un apposito sacco per biancheria stretto oppure legare i capi con un nastro lavabile. - Attenersi alle istruzioni di lavaggio sull'etichetta. 		
Trapunte & Piumini		da 60 °C a freddo	massimo 2,5 kg 1 piumone 2,20 m x 2,00 m
Capi	Trapunte e cuscini in piuma o piumino		
Consiglio	<ul style="list-style-type: none"> - Per evitare che si formi troppa schiuma, eliminare l'aria dalla biancheria prima del lavaggio. A tale scopo introdurre i capi in un apposito sacco per biancheria stretto oppure legare i capi con un nastro lavabile. - Attenersi alle istruzioni di lavaggio sull'etichetta. 		
Cuscini		da 60 °C a freddo	2 cuscini (40 x 80 cm) o 1 cuscino 80 x 80 cm
Capi	Cuscini lavabili con imbottitura sintetica		
Consiglio	<ul style="list-style-type: none"> - Per evitare che si formi troppa schiuma, eliminare l'aria dalla biancheria prima del lavaggio. A tale scopo introdurre i capi in un apposito sacco per biancheria stretto oppure legare i capi con un nastro lavabile. - Attenersi alle istruzioni di lavaggio sull'etichetta. 		
Igiene cotone		da 90 °C a 60 °C	massimo 9,0 kg
Capi	Capi in cotone o lino, a contatto con la pelle o soggetti a particolari esigenze di igiene, ad es. biancheria intima, lenzuola, federe speciali antiacaro		
Consiglio	<ul style="list-style-type: none"> - Rimozione sicura di virus e batteri in combinazione con l'opzione <i>Trattamento allergy</i> e il dosaggio di detersivo tramite TwinDos con UltraPhase1 e 2. Procedura testata e confermata dall'Università di Albstadt-Sigmaringen. - Tempi di mantenimento della temperatura più lunghi rispetto a quanto previsto dal programma <i>Cotone</i>. - Attenersi alle indicazioni sull'etichetta. 		

I diversi programmi

Tende		da 40 °C a freddo	massimo 2,0 kg
Capi	Tende dichiarate lavabili in lavatrice dal relativo produttore		
Consiglio	<ul style="list-style-type: none"> - Per eliminare la polvere l'opzione <i>Prelavaggio</i> è selezionata automaticamente. - Se le tende sono delicate, ridurre la velocità di centrifuga o escluderla del tutto. - Togliere dalle tende i rollini di scorrimento. 		
Biancheria nuova		da 40 °C a freddo	massimo 2,0 kg
Capi	Capi nuovi in cotone, fibre sintetiche e spugna		
Consiglio	I residui di fabbricazione presenti nei tessuti vengono eliminati.		
Solo risciacquo		massimo 8,0 kg	
Capi	Per il risciacquo di capi lavati a mano		
Consiglio	Per i capi che sgualciscono facilmente, fare attenzione alla velocità della centrifuga finale.		
Inamidare		massimo 8,0 kg	
Capi	Tovaglie, tovaglioli, indumenti di lavoro che necessitano di inamidatura		
Consiglio	<ul style="list-style-type: none"> - Per i capi che sgualciscono facilmente, fare attenzione alla velocità della centrifuga finale. - I capi da inamidare dovrebbero essere lavati di fresco senza l'utilizzo di ammorbidente. 		
Scarico/Centrifuga		—	
Consiglio	<ul style="list-style-type: none"> - Scarico: impostare il numero di giri su 0 giri/min. - Fare attenzione al numero di giri selezionato. 		

I diversi programmi

Cotone 		 / 	massimo 9,0 kg
Capi	Biancheria in cotone normalmente sporca		
Consiglio	<ul style="list-style-type: none"> - Per consumo di energia e di acqua, queste impostazioni sono ideali per lavare biancheria e indumenti in cotone. - Per  la temperatura di lavaggio è inferiore a 60 °C ma il risultato di lavaggio corrisponde a quello del programma Cotone 60 °C. 		
<p>Avvertenza per gli istituti di controllo:</p> <p>Programmi di controllo secondo EN 60456 ed etichetta energetica ai sensi della normativa 1061/2010</p> <p>Durante i test di confronto il dosaggio TwinDos deve essere disattivato.</p>			

Pulizia/manutenzione

La lavatrice dispone di 2 programmi di pulizia/manutenzione.

1. Pulizia macchina per la pulizia della lavatrice.
2. Pulire "TwinDos" per la pulizia/manutenzione delle vaschette TwinDos ①/②. Ulteriori informazioni sono disponibili al capitolo "Manutenzione e pulizia", voce "Pulizia/Manutenzione TwinDos".

Pulizia macchina	85 °C	senza carico
<p>Nei lavaggi frequenti a basse temperature c'è il rischio di proliferazione di germi all'interno della lavatrice.</p> <p>Pulendo la lavatrice la quantità di germi, funghi e biofilm si riduce notevolmente e si evita la formazione di cattivi odori.</p>		
Consiglio	<ul style="list-style-type: none"> - Un risultato ottimale si ottiene utilizzando il prodotto igienizzante IntenseClean di Miele. In alternativa è possibile anche utilizzare un detergente universale in polvere. - Dosare il prodotto igienizzante o il detersivo universale direttamente nel tamburo. - Non caricare il tamburo. La pulizia avviene sempre a tamburo vuoto. 	

I programmi di lavaggio possono venire completati da diverse opzioni.

Quick

Lo svolgimento del programma viene accorciato. La meccanica di lavaggio e l'utilizzo di energia aumentano.

+Acqua

Il livello dell'acqua viene aumentato per i cicli di lavaggio e risciacquo.

È possibile influenzare l'aumento del livello dell'acqua come descritto nel capitolo "Impostazioni", voce "Livello +Acqua".

Risciacquo supplementare

Per un risciacquo particolarmente accurato può essere attivato un ciclo di risciacquo supplementare.

SingleWash





Consente il lavaggio efficace di un carico molto ridotto (< 1 kg) in un programma di lavaggio normale. La durata del lavaggio si riduce.

Osservare le seguenti raccomandazioni:

- Utilizzare il detersivo liquido.
- Ridurre la quantità di detersivo a massimo 50 % del valore indicato per ½ carico.

Stiro rapido

Per ridurre la formazione di pieghe, alla fine del programma la biancheria viene distesa. Per un risultato ottimale, ridurre il carico massimo del 50 %. Seguire le indicazioni visualizzate nel display. I piccoli carichi migliorano i risultati di lavaggio.

I capi di abbigliamento devono essere idonei all'asciugatura   e alla stiratura  .

Prelavaggio

Per eliminare grandi quantitativi di sporco, ad es. polvere, sabbia.

Ammollo

Per capi particolarmente sporchi con macchie proteiche.

È possibile selezionare una durata di ammollo compresa tra 30 minuti e 6 ore in scatti di 30 minuti, come descritto nel capitolo "Impostazioni".



L'impostazione di serie è 30 minuti.

Opzioni

Intenso

Per biancheria particolarmente sporca e resistente. Grazie a un miglioramento della meccanica di lavaggio e all'utilizzo di più energia per il riscaldamento, il risultato di lavaggio è migliore.

Trattamento allergy

In caso di requisiti elevati in materia d'igiene per i capi. Grazie a un maggior consumo energetico i tempi di mantenimento della temperatura vengono prolungati e la potenza di lavaggio aumenta grazie al maggior utilizzo di acqua. I capi devono essere idonei all'asciugatura  e alla stiratura  .

Extra delicato

Il movimento del tamburo e il tempo di lavaggio si riducono. I capi solo leggermente sporchi vengono trattati in maniera più delicata.

Silence



Lo sviluppo di rumori durante il programma di lavaggio si riduce notevolmente. Utilizzare questa funzione se si desidera effettuare un lavaggio durante i tempi di riposo. La velocità di centrifugazione finale viene impostata automaticamente su  (Stop con acqua). La durata del programma si estende.

Stop con acqua

Dopo l'ultimo risciacquo i capi restano immersi nell'acqua. Questo accorgimento serve qualora non si possano prelevare subito i capi dalla lavatrice al termine del programma, per evitare che si formino troppe pieghe.

Non tutte le opzioni sono selezionabili per tutti i programmi di lavaggio. Un'opzione non consentita per un programma di lavaggio non viene proposta. Una panoramica è offerta nella tabella "Panoramica dei programmi di lavaggio - Opzioni".

Panoramica dei programmi di lavaggio - opzioni



	Quick	+Acqua	Risciacquo supplementare	SingleWash	Stiro rapido	Prelavaggio	Ammollo	Intenso	Trattamento allergia	Extra delicato	Silence	Stop con acqua
Cotone	●	●	●	●	●	●	●	●	●	●	●	●
ECO 40-60	-	-	-	-	-	-	-	-	-	-	-	-
Lava/Indossa	●	●	●	●	●	●	●	●	●	●	●	●
Delicati	●	●	●	●	●	●	●	-	●	●	●	●
QuickPowerWash	✓	-	-	●	●	-	-	-	-	-	-	●
Automatic plus	●	●	●	●	●	●	●	-	●	●	●	●
Lana 	-	-	-	●	-	-	-	-	-	-	●	●
Seta 	-	-	-	●	-	-	-	-	-	-	●	●
Express 20'	✓	-	-	-	●	-	-	-	-	-	-	●
Camicie	●	●	●	●	✓	●	●	-	●	●	●	●
Jeans	●	●	●	●	●	●	●	-	●	●	●	●
Capi scuri	●	●	●	●	✓	●	●	-	●	●	●	●
Capi sport	●	●	●	●	●	●	●	-	●	●	●	●
Scarpe da ginnastica	-	●	-	-	-	-	-	-	-	-	●	●
Capi outdoor	●	●	●	-	-	●	●	-	-	●	●	●
Impermeabilizzare	-	-	-	-	-	-	-	-	-	-	-	●
Piumoni	●	●	●	-	-	●	-	-	●	●	●	●
Trapunte & Piumini	●	●	●	-	-	●	-	-	●	●	●	●
Cuscini	●	●	●	-	-	●	-	-	●	●	●	●
Igiene cotone	●	●	●	-	●	●	●	-	●	●	●	●
Tende	●	●	●	-	●	✓	-	-	●	●	●	●
Biancheria nuova	-	●	●	●	●	-	-	-	-	●	●	●
Solo risciacquo	-	●	-	-	-	-	-	-	-	-	-	●
Inamidare	-	●	-	-	-	-	-	-	-	-	-	●
Cotone 	●	●	●	●	●	●	●	●	●	●	●	●

● = selezionabile

- = non selezionabile

Svolgimento programma

	Lavaggio principale		Risciacquo		Centrifuga
	Livello acqua	Ritmo di lavaggio	Livello acqua	Cicli di risciacquo	
Cotone		(A)		2-5 ^{1,2,3}	✓
ECO 40-60		(A)		2-3 ²	✓
Lava/Indossa		(B)		2-4 ^{2,3}	✓
Delicati		(C)		2-4 ^{2,3}	✓
QuickPowerWash		(A)		2	✓
Automatic plus		(A)(B)		2-4 ^{2,3}	✓
Lana		(E)		2	✓
Seta		(E)		2	✓
Express 20'		(A)		1	✓
Camicie		(C)		3-4 ³	✓
Jeans		(B)		2-4 ^{2,3}	✓
Capi scuri		(B)		3-5 ^{2,3}	✓
Capi sport		(C)		2-3 ³	✓
Scarpe da ginnastica		(D)		2	✓
Capi outdoor		(C)		3-4 ³	✓
Impermeabilizzare	—	(B)		1	✓
Piumoni ⁴		(C)		3-4 ³	✓
Trapunte & Piumini		(C)		3-4 ³	✓
Cuscini ⁴		(C)		3-4 ³	✓
Igiene cotone		(A)		2-5 ^{1,2,3}	✓
Tende		(C)		3-4 ³	✓
Biancheria nuova		(B)		2-3 ³	✓
Solo risciacquo	—	—		2	✓
Inamidare		(B)	—	—	✓
Cotone		(A)		2-5 ^{2,3}	✓

-  = livello acqua basso
 = livello acqua medio
 = livello acqua alto
(A) = ritmo di lavaggio intenso
(B) = ritmo di lavaggio normale
(C) = ritmo Sensitive
(D) = Ritmo di lavaggio cullante
(E) = ritmo di lavaggio a mano
✓ = in fase di esecuzione
— = non in fase di esecuzione

La lavatrice è dotata di comandi elettronici con automatismo quantità, ed è in grado di determinare autonomamente la quantità di acqua necessaria in relazione alla quantità di biancheria introdotta e alla sua capacità di assorbimento.



Le indicazioni qui di seguito riportate si riferiscono sempre al programma base a pieno carico.

Nell'indicatore svolgimento programma della lavatrice viene visualizzato di volta in volta il ciclo di lavaggio in corso.

Particolarità nello svolgimento del programma

Fase anti piega:

al termine del programma il cestello continua a ruotare per altri 30 minuti per evitare il più possibile la formazione di pieghe.

Eccezione: nei programmi *Lana*  e *Seta*  non si attiva la fase anti piega. La lavatrice può essere aperta in qualsiasi momento.

- 1) A partire da una temperatura selezionata di 60 °C e superiore vengono eseguiti 2 risciacqui. A partire da una temperatura selezionata inferiore a 60 °C vengono eseguiti 3 risciacqui.
- 2) Viene eseguito un risciacquo aggiuntivo quando:
 - c'è troppa schiuma nel tamburo
 - la velocità di centrifugazione finale è inferiore a 700 giri/min.
- 3) Viene eseguito un risciacquo aggiuntivo quando:
 - Selezione delle opzioni Risciacquo supplementare
- 4) Attivazione della centrifuga: prima del lavaggio viene eseguita una centrifuga per eliminare l'aria dai capi in piuma. Successivamente, l'acqua viene immessa sui capi attraverso una camera .

Svolgimento programma

PowerWash

Il processo di lavaggio PowerWash sviluppato da Miele viene utilizzato nei seguenti programmi di lavaggio:

- Cotone (per carichi piccoli e medi)
- ECO 40-60 (per carichi piccoli e medi)
- Lava/Indossa
- Camicie
- Automatic plus
- Delicati
- Cotone  (per carichi piccoli e medi)

Funzionamento

Nei processi di lavaggio abituali si lava con più acqua di quanto la biancheria possa assorbire. Tutta questa quantità di acqua deve essere riscaldata.

Nel processo di lavaggio PowerWash si lava solo con poca in più acqua di quanto la biancheria possa assorbire. L'acqua non assorbita dalla biancheria riscalda il tamburo e la biancheria e viene spruzzata continuamente nella biancheria. Questo riduce il consumo di energia.

Attivazione

Il processo di lavaggio PowerWash si attiva **automaticamente** nei suddetti programmi.

Alle seguenti condizioni non viene eseguito il processo di lavaggio PowerWash:

- il numero di giri selezionato per la centrifuga finale è inferiore a 600 giri/min.;
- CapDosing è selezionato per il lavaggio principale (☺, ☹);
- la temperatura di lavaggio supera i 60 °C;
- sono selezionate opzioni come ad es. *Prelavaggio* o *+Acqua*;
- nel programma *Cotone* è presente un carico più grande.

Particolarità

- La fase di umidificazione

All'inizio del programma di lavaggio, la lavatrice esegue alcune centrifughe. In fase di centrifuga, l'acqua centrifugata viene nuovamente spruzzata nella biancheria per ottenere un'umidificazione ottimale della biancheria.

Al termine della fase di umidificazione viene impostato il livello di acqua ottimale. La pompa eventualmente si attiva e la lavatrice aggiunge un po' di acqua.

- Rumori in fase di riscaldamento

Nella fase di riscaldamento della biancheria e del tamburo possono presentarsi rumori inusuali (gorgoglio).



Modificare lo svolgimento programma

Modificare il programma (sicurezza bimbi)

Una modifica del programma, della temperatura, del numero di giri della centrifuga o delle opzioni selezionate non è più possibile dopo aver avviato il programma. In questo modo si impedisce che le impostazioni possano essere modificate, ad es. da parte dei bambini.

Se la lavatrice viene spenta con un programma in corso, la funzione di standby non spegne completamente la lavatrice dopo 15 minuti. Nel cestello può esserci ancora acqua e per questo le funzioni di sicurezza rimangono attive.

Sospendere il programma

- Spegnerla lavatrice con il tasto .
- Riaccendere la lavatrice con il tasto  per proseguire.

Interrompere un programma

Un programma può essere interrotto e terminato in qualsiasi momento.

- Sfiocare il tasto sensore *Start/Stop*.

Nel display appare:  Interrompere il programma?

- Selezionare Sì.

Nel display appare: Programma interrotto

La lavatrice scarica la liscivia.

- Attendere lo sblocco dello sportello.
- Tirare lo sportello.
- Prelevare la biancheria.

Selezionare un altro programma

- Chiudere lo sportello.
- Selezionare il programma desiderato.
- Eventualmente versare altro detersivo nella vaschetta detersivo.
- Sfiocare il tasto sensore *Start/Stop*.

Il nuovo programma si avvia.

I diversi simboli sull'etichetta

Lavaggio	
Il numero all'interno della bacinella indica la temperatura massima con cui si può lavare il capo.	
	trattamento normale
	trattamento delicato
	trattamento molto delicato
	lavaggio a mano
	non lavabile

Esempi per la selezione programmi

Programma	I diversi simboli sull'etichetta
Cotone	
Lava/Indossa	
Delicati	
Lana	
Seta	
Express 20'	
Automatic plus	

Asciugatura	
	temperatura normale
	temperatura ridotta
	non indicato per l'asciugatura a macchina

Stiro a mano e stiratrice	
	ca. 200 °C
	ca. 150 °C
	ca. 110 °C Stirare con il vapore può causare danni irreversibili.
	Vietato stirare a mano/con stiratrice

Lavaggio professionale	
	Lavaggio a secco con solventi chimici. Le lettere rappresentano i prodotti chimici.
	Lavaggio con acqua
	Lavaggio a secco non consentito

Candeggio	
	consentita qualsiasi candeggina ossidante
	utilizzare solo candeggianti all'ossigeno
	candeggio non consentito

Creare programmi preferiti

Un programma impostato individualmente può essere memorizzato con un nome dato a piacere.

Possibilità 1

- Il display indica il menù principale.
Sfiorare il tasto sensore Preferiti.

Il display cambia al menù Preferiti.

Sfiorare il tasto sensore Creare.

Il display passa al menù Creare Preferiti.

- Selezionare il programma desiderato.
- Selezionare tutte le impostazioni desiderate per il programma.
- Selezionare infine Salvare.
- Inserire un nome.

Possibilità 2

Prima di avviare il programma è possibile memorizzare un programma di lavaggio selezionato come programma preferito.

- Dopo aver avviato il programma sfiorare il tasto sensore Salvare ☆.
- Inserire un nome.

Se sono memorizzati già 12 programmi preferiti, non viene visualizzato il tasto sensore Creare o Salvare ☆. Cancellare i programmi preferiti esistenti per memorizzarne di nuovi.

Inserire il nome

Scegliere nomi brevi e concisi.

- Sfiorare la lettera o il simbolo desiderato.
- Confermare con il tasto sensore Salvare

Il programma di lavaggio viene salvato nell'elenco dei programmi preferiti.

Modificare programma preferito

È possibile rinominare, cancellare o spostare un programma preferito memorizzato.

- Nel menù principale, selezionare il tasto sensore Preferiti.
- Sfiorare il programma preferito che si desidera modificare finché si apre il menù contesto.
- Selezionare Rinominare, Cancellare o Spostare.

Guida al lavaggio

La guida al lavaggio assiste l'utente nel lavaggio di capi di biancheria o di abbigliamento con differenti indicazioni di trattamento. A seconda dei capi selezionati viene creato un programma di lavaggio apposito per la biancheria.

- Sfogliare le pagine per passare alla seconda pagina del menù principale.
- Sfioccare il tasto sensore Guida lavaggio.

Il display mostra un elenco di capi.



- Sfioccare il tasto sensore del capo corrispondente alla propria biancheria.

Il capo selezionato viene contrassegnato in arancione. È possibile selezionare più capi.

Selezionando alcuni capi vengono visualizzati utili testi informativi.

- Confermare con il tasto sensore OK.
- Seguire le altre indicazioni visualizzate nel display.

Successivamente, nel display viene visualizzato un riepilogo dei parametri selezionati.

- Confermare con il tasto sensore OK o selezionare Modificare se si desidera modificare qualcosa nella selezione.

Il programma relativo alla biancheria è pronto per l'avvio.

Consiglio: È possibile aggiungere singole impostazioni del programma, ad es. *Opzioni*, prima di avviare il programma.



Con il timer è possibile selezionare il tempo fino all'avvio del programma oppure l'ora di fine programma. È possibile posticipare l'avvio di massimo 24 ore.

Impostare il timer

- Sfiocare il tasto sensore  Timer.
- Selezionare l'opzione Fine alle o Avvio alle.
- Impostare le ore e i minuti e confermare con il tasto sensore OK.

Modificare il timer

Prima dell'avvio del programma è possibile modificare l'ora del timer selezionata.

- Sfiocare il tasto sensore  o .
- All'occorrenza, modificare l'ora indicata e confermarla con il tasto sensore OK.

Cancellare il timer

Prima dell'avvio del programma è possibile cancellare l'ora del timer selezionata.

- Sfiocare il sensore  o .

Nel display appare l'ora del timer selezionata.

- Sfiocare il tasto sensore Cancellare.
- Confermare con il tasto sensore OK.

L'ora del timer selezionata viene cancellata.

Avviare il timer

- Sfiocare il tasto sensore *Start/Stop*.

Lo sportello si blocca e nel display appare il tempo rimasto all'avvio del programma.

Dopo l'avvio del programma è possibile modificare o cancellare l'ora del timer selezionata solo tramite interruzione del programma.

È possibile avviare il programma in qualsiasi momento.

- Sfiocare il tasto sensore *Avvio immediato*.

Timer

SmartStart

Con *SmartStart* è possibile definire un intervallo di tempo in cui la lavatrice si avvia automaticamente. L'avvio avviene con l'emissione di un segnale proveniente, ad es., dal vostro fornitore di energia, se la tariffa energetica è particolarmente conveniente.

Questa funzione è attiva se l'impostazione *SmartGrid* è attivata.

L'intervallo definibile è compreso tra 1 minuto e 24 ore. In questo intervallo la lavatrice attende il segnale del fornitore di energia. Se entro questo intervallo prestabilito non viene inviato alcun segnale, la lavatrice avvia il programma di lavaggio.

Impostazione del tempo

Se nelle impostazioni è stata attivata la funzione *SmartGrid*, dopo aver sfiorato il tasto sensore  Timer, nel display non viene più visualizzato *Avvio alle* o *Fine alle*, ma *SmartStart fino* o *SmartEnd fino* (v. capitolo "Impostazioni", voce "SmartGrid").

Il processo corrisponde all'impostazione del tempo nella selezione del posticipo avvio.

- Impostare l'ora desiderata e confermare con il tasto sensore OK.
- Sfiore il tasto sensore *Start/Stop* per avviare il programma di lavaggio con *SmartStart*.

Il programma selezionato si avvia in automatico, non appena il fornitore di energia elettrica ha inviato il segnale oppure non appena è stata raggiunta l'ora di avvio più tarda possibile calcolata.

La modifica e la cancellazione della funzione *SmartStart* funzionano come descritto nel posticipo avvio.

Il detersivo giusto

È possibile usare ogni detersivo adatto a lavatrici per uso domestico. Le modalità d'uso e di dosaggio sono riportate sulla confezione.

Il dosaggio dipende:

- dal grado di sporco degli indumenti,
- dalla quantità di bucato,
- dalla durezza dell'acqua.
Eventualmente informarsi presso l'azienda per l'erogazione idrica sul grado di durezza dell'acqua.

Decalcificante

Se il grado di durezza dell'acqua oscilla tra II e III è possibile aggiungere al detersivo un prodotto decalcificante per risparmiare detersivo. Per il dosaggio, attenersi alle istruzioni sulla confezione. Mettere prima il detersivo e poi il prodotto decalcificante.

Dosare quindi il detersivo per il grado di durezza I.

Gradi durezza acqua

Limiti durezza	gradazione francese °f	gradazione tedesca °d
dolce (I)	0 – 15	0 – 8,4
media (II)	15 – 25	8,4 – 14
dura (III)	più di 25	più di 14

Accessori per il dosaggio

Per il dosaggio usare gli accessori del produttore del detersivo allegati alla confezione (ad es. sfere), soprattutto per dosare il detersivo liquido.

Confezioni di ricambio

Acquistare preferibilmente le confezioni di ricambio del detersivo per ridurre i rifiuti.

Prodotti per il trattamento successivo della biancheria

Ammorbidente

rende soffici gli indumenti e la biancheria e diminuisce la carica elettrostatica se successivamente il bucato viene asciugato a macchina.

Appretto

conferisce agli indumenti una certa resistenza.

Amido

conferisce alla biancheria durezza e forma.



Detersivo

Immissione separata di ammorbidente, appretto o amido

L'amido deve essere inserito sotto forma di bustina.

Consiglio: In fase di ammollo attivare l'opzione +Acqua.

Dosaggio tramite il cassetto detersivi

- Versare l'ammorbidente nella vaschetta  oppure inserire la cap.
- Versare l'amido/l'appretto nella vaschetta  e l'amido/l'appretto in polvere o viscoso nella vaschetta .
- Selezionare il programma Solo risciacquo.
- Se necessario correggere il numero di giri centrifuga.
- Se si utilizza una Cap, sfiorare il tasto sensore CapDosing e attivare la Cap.
- Sfiurare il tasto sensore *Start/Stop*.

Dosaggio tramite TwinDos

Un contenitore di dosaggio automatico deve essere riempito con ammorbidente.

- Selezionare il programma Solo risciacquo.
- Se necessario correggere il numero di giri centrifuga.
- Sfiurare il tasto sensore TwinDos.
- Sfiurare il tasto sensore On per attivare TwinDos.
- Sfiurare il tasto sensore *Start/Stop*.

Colorare/Decolorare

 **Danni dovuti a prodotti decoloranti.**







I prodotti decoloranti sono fonte di corrosione all'interno della lavatrice. Non usare prodotti decoloranti nella lavatrice.

La colorazione in lavatrice è consentita solo per i fabbisogni domestici. Il sale utilizzato per la colorazione aggredisce l'acciaio inox se utilizzato per periodi prolungati. Attenersi scrupolosamente alle indicazioni riportate sulla confezione del prodotto.



Per la colorazione selezionare assolutamente l'opzione +Acqua.

Consiglio per i detersivi Miele

I detersivi Miele sono sviluppati in modo specifico per l'uso quotidiano nella lavatrice Miele. Per ulteriori informazioni su questi detersivi consultare il capitolo “Prodotti per il lavaggio e la cura”.

	Miele UltraPhase 1 e 2	Caps Miele		
				
Cotone	✓	–	✓	✓
ECO 40-60	✓	–	✓	✓
Lava/Indossa	✓	–	✓	✓
Delicati	✓	✓	✓	–
QuickPowerWash	✓	–	–	–
Automatic plus	✓	–	✓	✓
Lana 	–	✓	–	–
Seta 	–	✓	–	–
Express 20'	✓	–	✓	–
Camicie	✓	–	✓	✓
Jeans	✓	–	✓	–
Capi scuri	✓	✓	✓	–
Capi sport	–	✓	–	–
Scarpe da ginnastica	✓	–	–	✓
Capi outdoor	–	✓	–	–
Impermeabilizzare	–	–	✓	–
Piumoni	–	✓	–	–
Trapunte & Piumini	–	✓	–	–
Cuscini	✓	–	–	–
Igiene cotone	✓	–	✓	✓
Tende	✓	–	–	✓
Biancheria nuova	✓	–	✓	–
Solo risciacquo	–	–	✓	–
Cotone 	✓	–	✓	✓



- ✓ Consiglio
- Nessun consiglio

-  Detersivo specifico (ad es. WoolCare)
-  Prodotto per la cura dei tessuti (ad es. ammorbidente)
-  Additivo (ad es. Booster)

Detersivo

Consigli per i detersivi secondo il decreto UE n. 1015/2010

I consigli valgono per i limiti di temperatura come descritto al capitolo “I diversi programmi”.

	universale	per capi colorati	per capi delicati e capi di lana	speciale
	detersivo			
Cotone	✓	✓	–	–
ECO 40-60	✓	✓	–	–
Lava/Indossa	–	✓	–	–
Delicati	–	–	✓	–
QuickPowerWash	✓	✓	–	–
Automatic plus	–	✓	–	–
Lana 	–	–	✓	✓
Seta 	–	–	✓	✓
Express 20'	–	✓ ¹	–	–
Camicie	✓	✓	–	–
Jeans	–	✓ ¹	–	✓
Capi scuri	–	✓ ¹	–	✓
Capi sport	–	–	✓	✓
Scarpe da ginnastica	–	✓	–	–
Capi outdoor	–	–	✓	✓
Piumoni	–	–	✓ ¹	✓
Trapunte & Piumini	–	–	✓ ¹	✓
Cuscini	–	–	✓ ¹	✓
Tende	✓ ²	–	–	✓
Biancheria nuova	–	✓	–	–
Cotone 	✓	✓	–	–
Pulizia macchina	✓ ²	–	–	✓

- ✓ Consiglio
– Nessun consiglio

- ¹ Detersivo liquido
² Detersivo in polvere

Sostituire la cartuccia TwinDos

Una cartuccia di detersivo vuota viene visualizzata sul display dalla lavatrice.

Preparare la cartuccia

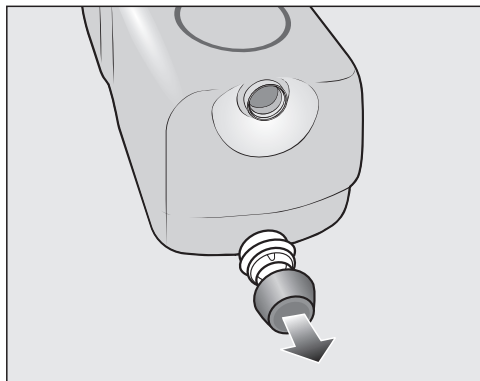

- Rimuovere i tappi della cartuccia.

oppure

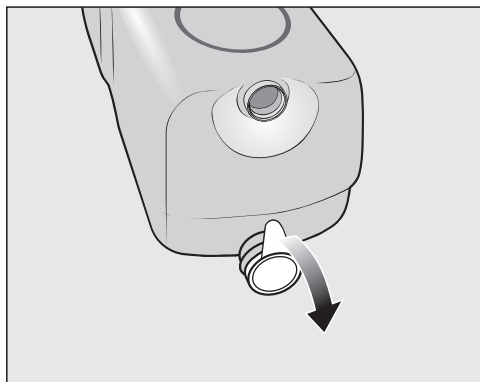

- Rimuovere completamente la pellicola sigillante dalla cartuccia.

⚠ Pericolo di danneggiamento a causa della pellicola sigillante
I residui di pellicola possono causare mancanza di tenuta nel sistema TwinDos.

Prima di inserire la nuova cartuccia, rimuovere l'intera pellicola sigillante sul bocchettone di aspirazione.

Sostituire la cartuccia

- Accendere la lavatrice.

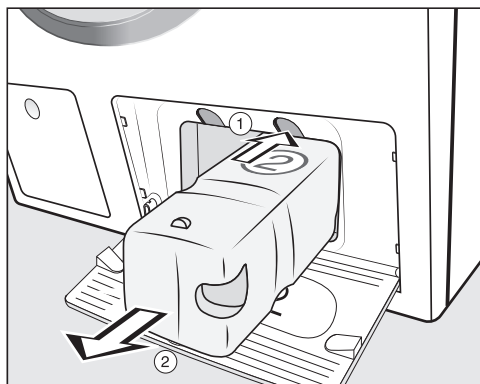

- ① Premere il pulsante giallo sopra la cartuccia per disattivare il dispositivo di blocco.
- ② Estrarre la cartuccia.

- Introdurre una nuova cartuccia.
- Confermare le segnalazioni sul display.

Il contatore viene resettato a 0.

Manutenzione e pulizia

Pulire le superfici esterne e il pannello

⚠ Pericolo di scossa elettrica a causa della tensione di rete.

Anche a lavatrice spenta è presente tensione di rete

Estrarre la spina dalla presa elettrica prima di procedere a pulizia e manutenzione.

⚠ Danni dovuti all'infiltrazione di acqua.

Con la pressione di un getto d'acqua, può penetrare dell'acqua nella lavatrice e danneggiarne i componenti.

Non azionare getti d'acqua sulla lavatrice.

- Pulire le superfici esterne e il pannello con un prodotto non aggressivo, oppure acqua e sapone, e asciugare poi con uno straccio morbido.
- Pulire il tamburo con un prodotto specifico per acciaio inox. Pulire il tamburo con un prodotto specifico per acciaio inox.

⚠ Danni dovuti ai detersivi.

Non usare detersivi contenenti solventi, prodotti abrasivi, detergenti per il vetro o universali! Potrebbero danneggiare le superfici in materiale plastico o altri componenti.

Non utilizzare nessuno di questi prodotti per la pulizia.

Pulire il cassetto detersivi

L'utilizzo di temperature di lavaggio basse e di detersivi liquidi favorisce la proliferazione di germi nel cassetto dei detersivi.

- Per motivi igienici si raccomanda di pulire regolarmente tutto il cassetto dei detersivi anche se si utilizza esclusivamente TwinDos.

Estrarre il cassetto detersivi

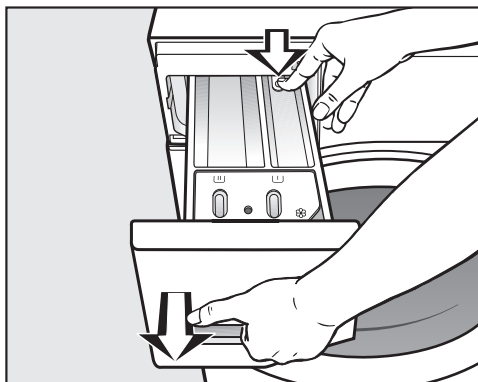

- Sfilare il cassetto detersivi fino alla battuta, premere la testa di sbloccaggio ed estrarre del tutto il cassetto.
- Pulire il cassetto detersivi con acqua calda.

Pulire il dispositivo di aspirazione e il canale della vaschetta ☼/☐

L'amido può causare incrostazioni. Il dispositivo di aspirazione nella vaschetta ☼/☐ non funziona più e la vaschetta può allagarsi.

Dopo un utilizzo intensivo di amido liquido, pulire accuratamente il dispositivo di aspirazione.

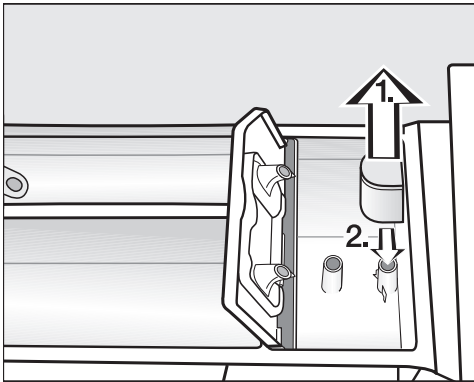

1. Sfilare il dispositivo di aspirazione dalla vaschetta ☼ e pulirlo sotto acqua corrente calda. Pulire anche il tubicino sul quale il dispositivo di aspirazione si innesta.
2. Reinfilare il dispositivo di aspirazione.

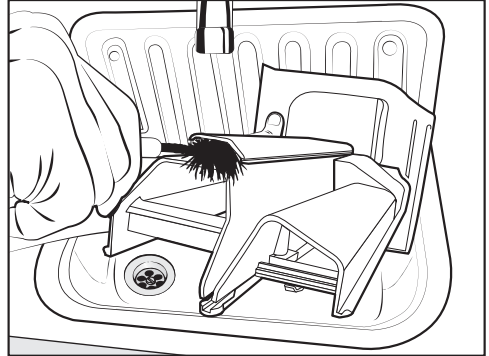

- Pulire il canale dell'ammorbidente con acqua calda e una spazzola.

Pulire la sede del cassetto detersivi

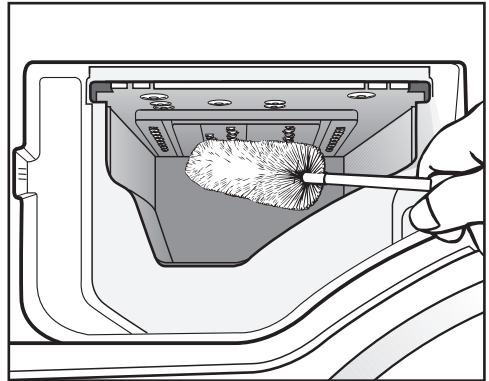

- Con l'aiuto di uno scovolino, rimuovere eventuali residui di detersivo e depositi di calcare dagli ugelli a spruzzo del cassetto detersivi.
- Riposizionare il cassetto detersivi.

Consiglio: Per una migliore asciugatura lasciare il cassetto detersivi leggermente aperto.

Manutenzione e pulizia

Pulizia del tamburo (informativa sull'igiene)

Nei lavaggi a basse temperature e/o con detersivi liquidi c'è il rischio di proliferazione di germi e di formazione di cattivi odori all'interno della lavatrice. Pulire la lavatrice utilizzando il programma Pulizia macchina. Questa operazione deve avvenire al più tardi dopo la segnalazione Igienizzare: selezionare "Pulizia" e avviare "Pulizia macchina", nel display.

Manutenzione del sistema TwinDos

 **Danni causati dal detersivo seccatosi.**

In caso di fermo prolungato (più di due mesi), il detersivo nei tubi potrebbe diventare viscoso o seccarsi. I tubi possono otturarsi e devono essere puliti dall'assistenza tecnica. Pulire il sistema TwinDos.

Per la pulizia è necessaria la cartuccia "TwinDosCare" o un contenitore TwinDos vuoto. Entrambi sono disponibili nel webshop Miele.

La lavatrice dispone di un programma di pulizia per il sistema TwinDos. In questo caso i contenitori e i tubi utilizzati vengono lavati all'interno della lavatrice.

Avviare un programma di manutenzione

- Accendere la lavatrice.
- Sfogliare le pagine per passare alla seconda pagina del menù principale.
- Sfioccare il tasto sensore Pulizia.

Il display passa al menù *Pulizia*.

- Selezionare Pulire "TwinDos".
- Sfioccare il sensore del contenitore da pulire.
- Confermare l'informazione Avviare processo di pulizia? con il tasto sensore sì.
- Seguire le altre indicazioni visualizzate nel display.

I tubi sono stati puliti. Il sistema TwinDos può essere utilizzato in qualsiasi momento.

Pulizia dello scomparto di introduzione

I residui di detersivo possono formare delle incrostazioni.

- Pulire il vano interno dello scomparto di introduzione all'atto della sostituzione delle cartucce o del contenitore con un panno umido.

Pulire il filtro nel tubo di afflusso

Per proteggere la valvola di afflusso, la lavatrice è dotata di un filtro. Controllare circa ogni 6 mesi il filtro nel raccordo del tubo di afflusso. In caso di frequenti interruzioni dell'erogazione idrica, controllare e pulire più frequentemente il filtro.

- Chiudere il rubinetto.
- Svitare il tubo di afflusso dal rubinetto.

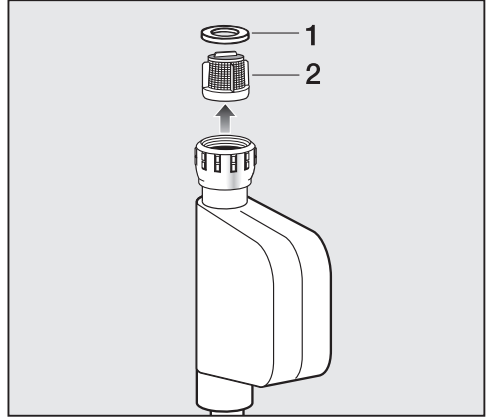

- Togliere di sede la guarnizione di gomma **1**.
- Servendosi di una pinza appuntita afferrare la staffa del filtro **2** ed estrarlo di sede.
- Rimontare le diverse parti effettuando le operazioni in senso inverso.

Avvitare bene il raccordo sul rubinetto e aprire il rubinetto. Se perde acqua, avvitare meglio il raccordo.

Dopo aver pulito il filtro è **assolutamente necessario** rimontarlo in sede.



Cosa fare se ...

È possibile risolvere in autonomia la maggior parte di guasti ed errori che possono verificarsi durante il normale uso quotidiano. In molti casi si può risparmiare tempo e denaro senza bisogno di rivolgersi all'assistenza tecnica.

Accedere al sito www.miele.com/service per informazioni sulla risoluzione autonoma dei guasti.



Le tabelle che seguono sono di supporto per individuare ed eliminare le cause di un guasto o di un errore.

Non è possibile avviare i programmi di lavaggio

Anomalia	Causa e intervento
Il display rimane spento e la spia di controllo del tasto Start/Stop non si accende.	La lavatrice è staccata dalla corrente. ■ Controllare se la spina è inserita nella presa. ■ Controllare se il/i fusibili sono in ordine. Per risparmiare energia elettrica, la lavatrice si è spenta automaticamente. ■ Riaccendere la lavatrice con il tasto  .
Nel display appare l'indicazione di immettere un codice PIN.	Il codice PIN è attivato. ■ Immettere il codice e confermarlo. Disattivare il codice PIN se si desidera che la volta successiva che si accende la macchina non compaia la richiesta di immetterlo.
Il display indica:  Lo sportello non si blocca. Chiamare assistenza tecnica.	Lo sportello non è chiuso correttamente. Il blocco dello sportello non è scattato. ■ Chiudere nuovamente lo sportello. ■ Far ripartire nuovamente il programma. Se la segnalazione di errore riappare, rivolgersi all'assistenza tecnica.

Segnalazione di errore dopo l'interruzione del programma

Anomalia	Causa e intervento
 Errore scarico idrico. Pulire filtro liscivia e pompa. Controllare il tubo di scarico.	Lo scarico dell'acqua è otturato o bloccato. Il tubo di scarico è posizionato troppo in alto. ■ Pulire il filtro e la pompa di scarico. ■ La prevalenza massima è di 1,0 m.

Anomalia	Causa e intervento
 Guasto afflusso idrico. Aprire il rubinetto acqua.	<p>L'afflusso dell'acqua è otturato o bloccato.</p> <ul style="list-style-type: none"> ■ Controllare se il rubinetto dell'acqua è completamente aperto. ■ Controllare se il tubo di afflusso è piegato. ■ Verificare che la pressione dell'acqua non sia troppo bassa. <p>Il filtro dell'afflusso acqua è otturato.</p> <ul style="list-style-type: none"> ■ Pulire il filtro.
 Errore F. Se il riavvio non ha successo, chiamare l'assistenza tecnica.	<p>Si è verificato un guasto.</p> <ul style="list-style-type: none"> ■ Staccare la lavatrice dalla rete elettrica, sfilando la spina dalla presa elettrica oppure disattivando l'interruttore/gli interruttori di sicurezza dell'impianto domestico. ■ Attendere almeno 2 minuti, prima di riallacciare la lavatrice alla rete elettrica. ■ Riaccendere la lavatrice. ■ Far ripartire nuovamente il programma. <p>Se la segnalazione di errore riappare, rivolgersi all'assistenza tecnica.</p>
 Reazione Waterproof. Chiudere rubinetto acqua. Chiamare assistenza tecnica.	<p>È scattato il sistema anti-allagamento.</p> <ul style="list-style-type: none"> ■ Chiudere il rubinetto dell'acqua. ■ Contattare l'assistenza tecnica.

Per disattivare la segnalazione di anomalia: spegnere la lavatrice col tasto .

Segnalazione di errore al termine del programma

Anomalia	Causa e intervento
 Controllare dosaggio	<p>Si è formata troppa schiuma durante il lavaggio.</p> <ul style="list-style-type: none"> ■ Controllare il dosaggio del detersivo. ■ In caso di dosaggio automatico del detersivo, controllare il dosaggio impostato. ■ Attenersi alle istruzioni sulla confezione del detersivo e tenere presente il grado di sporco del bucato. ■ Ridurre eventualmente la quantità di dosaggio in scatti del 10%.

Cosa fare se ...

Anomalia	Causa e intervento
i Igienizzare: selezionare "Pulizia" e avviare "Pulizia macchina".	Non si effettua da molto tempo un programma di lavaggio con una temperatura superiore ai 60 °C. ■ Per evitare la formazione di germi e di odori sgradevoli nella lavatrice, avviare il programma <i>Pulizia macchina</i> usando il prodotto igienizzante Miele o detersivo universale in polvere.

Le indicazioni vengono visualizzate a programma ultimato e quando si accende la lavatrice e devono essere confermate con il sensore *OK*.

Segnalazione di errore al termine del programma

Anomalia	Causa e intervento
i Bagno intenso: pulire filtro e ugello oppure rimuovere corpi estranei dall'involucro pompa.	Le pompe sono sporche. ■ Pulire le pompe come descritto nel capitolo "Cosa fare se . . .", voce "Aprire lo sportello se lo scarico è intasato e/o se manca elettricità". ■ Dopo il lavaggio avviare nuovamente un programma di lavaggio.
	L'ugello nella parte superiore dell'anello di riempimento dello sportello è otturato da filamenti. ■ Rimuovere i filamenti con l'aiuto delle dita. Non utilizzare strumenti appuntiti. ■ Dopo il lavaggio avviare nuovamente un programma di lavaggio.
	Se la segnalazione di errore riappare, rivolgersi all'assistenza tecnica. La lavatrice continua a funzionare con funzioni limitate.
i Registrare macchina. Biancheria centrifugata in modo non ottimale	Non è stato possibile eseguire come di consueto l'opzione di Pre-stiratura al termine del programma. ■ Assicurarsi che la lavatrice sia in posizione verticale come descritto nel capitolo "Installazione", voce "Allineare". ■ Assicurarsi che l'altezza massima di scarico pompa di 1 m non venga superata.
	Se la segnalazione di errore riappare, rivolgersi all'assistenza tecnica. La lavatrice continua a funzionare con funzioni limitate.

Le indicazioni vengono visualizzate a programma ultimato e quando si accende la lavatrice e devono essere confermate con il sensore *OK*.

Segnalazioni o anomalie del sistema TwinDos

Anomalia	Causa e intervento
<p>i Prodotto sufficiente ancora per pochi lavaggi. Procurare nuovo detersivo per cassetto ①.</p>	<p>Il detersivo all'interno della cartuccia si consuma in fretta. Sono possibili ancora da 4 a 8 cicli di lavaggio.</p> <p>■ Acquistare una nuova cartuccia.</p>
<p>i "TwinDos" ① è vuoto. Controllare il risultato di lavaggio.</p>	<p>La cartuccia è vuota.</p> <p>■ Sostituire la cartuccia.</p> <p>■ Controllare se la biancheria è pulita. Può essere che la quantità di detersivo non fosse più sufficiente. Se necessario, rilavare la biancheria.</p>
<p>i Utilizzare "TwinDos" o nel menù "Pulizia" eseguire la pulizia "TwinDos". Per ulteriori informazioni consultare le istruzioni d'uso.</p>	<p>TwinDos o il dosaggio automatico attraverso la vaschetta ① e/o ② non sono stati utilizzati per un periodo più prolungato.</p> <p>■ Utilizzare TwinDos con uno dei successivi lavaggi.</p> <p>■ Eseguire la manutenzione TwinDos come descritto nel capitolo "Manutenzione e pulizia", voce "Manutenzione TwinDos".</p>
<p> Nel menù "Pulizia" deve essere avviata la pulizia "TwinDos" per la vaschetta ①. Per ulteriori informazioni consultare le istruzioni d'uso.</p>	<p>TwinDos o il dosaggio automatico attraverso la vaschetta ① e/o ② non è stato utilizzato per troppo tempo. C'è il rischio che il detersivo si sia seccato all'interno dei tubi.</p> <p>■ Eseguire la manutenzione TwinDos immediatamente come descritto nel capitolo "Manutenzione e pulizia", voce "Manutenzione TwinDos".</p>
<p>I messaggi su questa pagina sono un esempio. A seconda della vaschetta interessata ①/② possono cambiare.</p>	

Le indicazioni vengono visualizzate a programma ultimato e quando si accende la lavatrice e devono essere confermate con il sensore OK.

Cosa fare se ...

Segnalazioni o anomalie del sistema TwinDos

Anomalia	Causa e intervento
Dopo aver inserito una nuova cartuccia di detersivo, all'accensione la cartuccia viene segnalata come vuota.	Al momento della sostituzione della cartuccia del detersivo la lavatrice era spenta. <ul style="list-style-type: none">■ Accendere la lavatrice.■ Rimuovere la cartuccia e inserirla di nuovo nell'apposito scomparto. Il contatore viene resettato a 0.
Si notano macchie scure nel detersivo.	Nel detersivo si è formata muffa. <ul style="list-style-type: none">■ Vuotare il contenitore del detersivo liquido e lavarlo a fondo.
Non è stato dosato alcun detersivo e/o ammorbidente.	Non è stata attivata la funzione dosaggio automatico. <ul style="list-style-type: none">■ Prima del lavaggio successivo, sfiorare il tasto sensore TwinDos. Il dosaggio automatico viene attivato.
	Nonostante l'attivazione, non è stato dosato alcun detersivo/ammorbidente. <ul style="list-style-type: none">■ Riprovare.■ Se il detersivo non viene dosato contattare l'assistenza tecnica.

Problemi generali con la lavatrice

Anomalia	Causa e intervento
La lavatrice emana un odore sgradevole.	L'Info igienizzare è stata ignorata. Non si effettua da molto tempo un programma di lavaggio con una temperatura superiore ai 60 °C. <ul style="list-style-type: none">■ Per evitare la formazione di germi e di odori sgradevoli nella lavatrice, avviare il programma <i>Pulizia macchina</i> usando il prodotto igienizzante Miele o detersivo universale in polvere. Dopo il lavaggio lo sportello e la vaschetta del detersivo sono state chiuse. <ul style="list-style-type: none">■ Lasciare la vaschetta del detersivo leggermente aperta affinché possa asciugarsi.
La lavatrice vibra durante la centrifuga.	I piedini della macchina non sono regolati a piombo e non sono stati bloccati. <ul style="list-style-type: none">■ Posizionare a piombo la lavatrice e bloccare i piedini.

Anomalia	Causa e intervento
La centrifuga non è stata effettuata come di consueto e il bucato risulta ancora bagnato.	In quanto si è verificato un forte sbilanciamento del carico durante la centrifuga finale, è stato ridotto automaticamente il numero di giri. <ul style="list-style-type: none"> ■ Il carico si distribuisce meglio nel tamburo se si lavano insieme capi e biancheria di diversa grandezza.
La pompa fa strani rumori.	Non si tratta di un guasto! Il risucchio che si percepisce all'inizio e alla fine del ciclo di pompaggio è normale.
La luce del tamburo non funziona.	La luce del tamburo si spegne automaticamente dopo 5 minuti. <ul style="list-style-type: none"> ■ Aprire il menù a tendina nel menù Elenco e sfiorare il tasto sensore .
	La luce del tamburo è difettosa. <ul style="list-style-type: none"> ■ Contattare l'assistenza tecnica Miele.

Problemi generali con la lavatrice

Anomalia	Causa e intervento
Nella vaschetta rimangono notevoli residui di detersivo.	La pressione dell'acqua di afflusso è troppo bassa. <ul style="list-style-type: none"> ■ Pulire il filtro nella ghiera del tubo di afflusso. ■ Attivare eventualmente l'opzione <i>+Acqua</i>.
	Il detersivo in polvere tende ad impastarsi col prodotto decalcificante. <ul style="list-style-type: none"> ■ Pulire la vaschetta del detersivo e in futuro aggiungere prima il detersivo e successivamente il prodotto decalcificante.
L'ammorbidente non viene trasportato completamente o rimane troppa acqua nello scomparto .	Il sifone non è posizionato correttamente oppure è otturato. <ul style="list-style-type: none"> ■ Pulire il sifone come descritto nel capitolo "Manutenzione e pulizia", voce "Pulire la vaschetta detersivo".
A programma ultimato si trova ancora del liquido nel Cap.	Il tubicino di scarico nella vaschetta detersivo, sul quale viene inserito il Cap, è intasato. <ul style="list-style-type: none"> ■ Pulire il tubicino.
	Non si tratta di un guasto! Per motivi tecnici una piccola quantità residua di acqua rimane nel Cap.

Cosa fare se ...

Anomalia	Causa e intervento
Nel cassetto dell'ammorbidente oltre alla Cap c'è dell'acqua.	<p>CapDosing non è stato attivato oppure dopo l'ultimo lavaggio la Cap vuota non è stata rimossa.</p> <ul style="list-style-type: none">■ Al successivo utilizzo della Cap, accertarsi che CapDosing venga attivato.■ Rimuovere e smaltire la cap in seguito a ciascun lavaggio. <p>Il tubicino di scarico nel cassetto dei detersivi nel quale viene inserita la cap è otturato.</p> <ul style="list-style-type: none">■ Pulire il tubicino.

Risultato di lavaggio insoddisfacente

Anomalia	Causa e intervento
Il bucato non risulta pulito con detersivi liquidi.	<p>I detersivi liquidi non contengono candeggianti e pertanto non sono indicati per eliminare le macchie di frutta, caffè o tè.</p> <ul style="list-style-type: none">■ Usare il sistema a 2 fasi Miele. Con l'aggiunta mirata di UltraPhase 2 durante il processo di lavaggio, le macchie vengono eliminate a fondo.■ Usare detersivi con additivi sbiancanti.
Dopo il lavaggio, sulla biancheria scura si notano macchie bianche, lasciate dal detersivo.	<p>Il detersivo contiene componenti insolubili (zeoliti) per dolcificare l'acqua. Questi sono rimasti sugli indumenti.</p> <ul style="list-style-type: none">■ Dopo l'asciugatura, provare ad eliminare i residui servendosi di una spazzola.■ In futuro, per i capi di colore scuro, usare detersivi senza zeoliti. I detersivi liquidi, per lo più, non contengono zeoliti.■ Per questi indumenti selezionare il programma <i>Capi scuri</i>.
Dopo il lavaggio, sulla biancheria rimangono attaccati residui grigi ed elastici.	<p>Il dosaggio del detersivo era insufficiente. La biancheria era molto sporca di unto (oli, pomate).</p> <ul style="list-style-type: none">■ Per biancheria talmente sporca, aumentare il dosaggio o usare detersivo liquido.■ Prima di effettuare il prossimo bucato attivare il programma di lavaggio <i>Pulizia macchina</i> con il detersivo speciale igienizzante Miele o con detersivo in polvere universale.

Lo sportello non si apre

Anomalia	Causa e intervento
<p>Durante il processo di lavaggio non è possibile aprire lo sportello.</p>	<p>Durante il processo di lavaggio il tamburo è bloccato.</p> <ul style="list-style-type: none"> ■ Toccare il tasto sensore <i>Start/Stop</i> per proseguire il programma. <p>Il programma viene interrotto, lo sportello si sblocca ed è possibile aprire lo sportello.</p> <p>Nel tamburo c'è acqua in quanto la pompa di scarico non ha funzionato correttamente.</p> <ul style="list-style-type: none"> ■ Pulire il filtro e la pompa di scarico come descritto alla voce "Aprire lo sportello se lo scarico è intasato e/o se manca l'elettricità".
<p>Dopo un'interruzione di programma compare: Raffreddamento extra nel display.</p>	<p>Per prevenire le ustioni, non è possibile aprire lo sportello se la temperatura dell'acqua di lavaggio supera i 55 °C.</p> <ul style="list-style-type: none"> ■ Attendere fino a quando la temperatura nel tamburo si è abbassata e la segnalazione nel display scompare.
<p>Il display indica:  Serratura bloccata. Chiamare assistenza tecnica.</p>	<p>La chiusura dello sportello è bloccata.</p> <ul style="list-style-type: none"> ■ Contattare l'assistenza tecnica.

Cosa fare se ...

Aprire lo sportello se il tubo di scarico è intasato e/o manca elettricità

- Spegnerne la lavatrice.

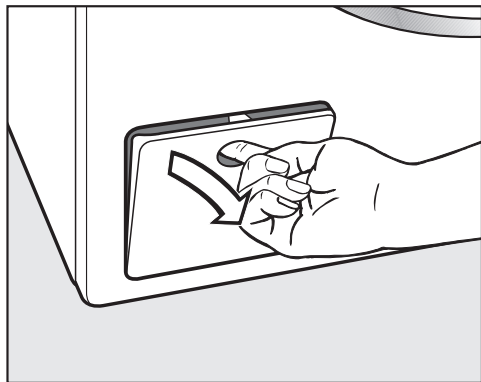

- Aprire lo sportellino della pompa di scarico.

Scarico intasato

Se lo scarico è intasato, nella lavatrice può trovarsi una notevole quantità d'acqua.

 Pericolo di ustionarsi a causa della liscivia calda.

Se poco prima si è lavato con temperature elevate, la liscivia che fuoriesce è molto calda.

Scaricare la liscivia facendo molta attenzione.

Processo di svuotamento

Non svitare completamente i filtri di scarico.

- Sistemare una bacinella sotto lo sportellino, ad es. una placca universale.

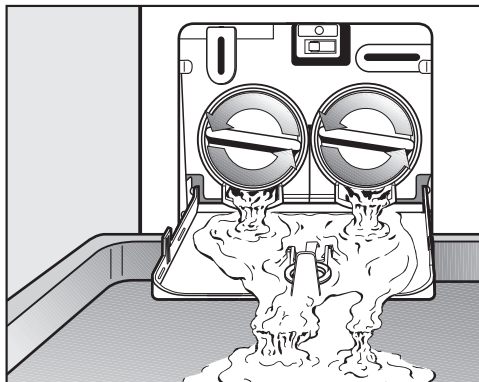

- Svitare lentamente i filtri di scarico finché esce acqua.
- Riavvitare i filtri per interrompere il flusso d'acqua.

Quando non esce più acqua:

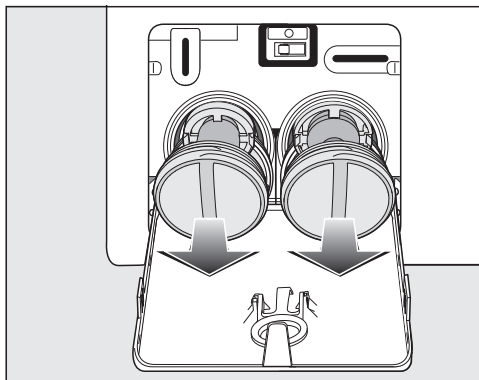

- Svitare completamente i filtri di scarico.

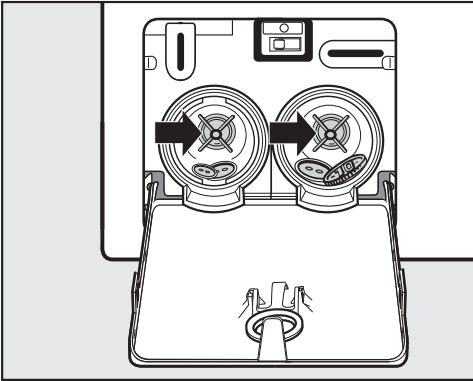

- Pulire a fondo i filtri di scarico.
- Controllare se le pale della pompa ruotano senza difficoltà; eliminare eventuali oggetti estranei (bottoni, monete, ecc.) e pulire il vano interno.

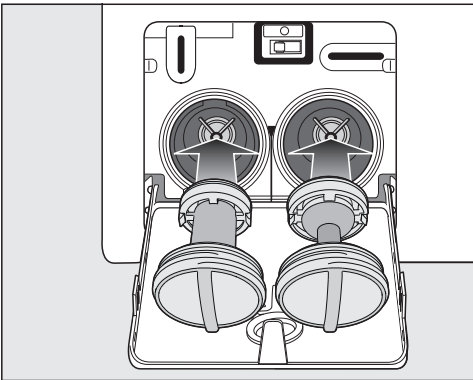

- Reinserire correttamente i filtri di scarico (a destra e a sinistra) e riavvitarli correttamente.
- Chiudere lo sportellino della pompa di scarico.

⚠ Danni dovuti alla fuoriuscita di acqua
Se i filtri non vengono inseriti e avvitati correttamente, la lavatrice perde acqua.
Reinserire i filtri e avvitarli saldamente.
Chiudere lo sportellino della pompa di scarico.

Aprire lo sportello

⚠ Pericolo di ferimento dovuto al cestello in movimento.
Se si infilano le mani nel cestello mentre è ancora in movimento si rischia di ferirsi seriamente.
Prima di prelevare la biancheria, assicurarsi sempre che il cestello sia fermo.

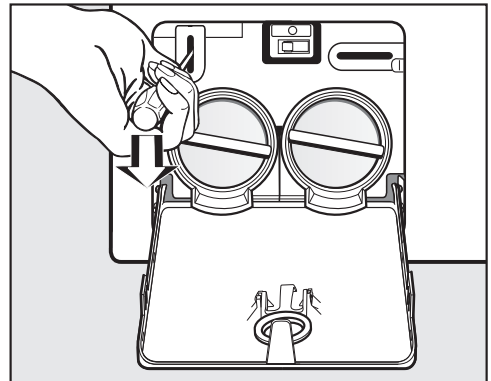

- Sbloccare lo sportello aiutandosi con un cacciavite.
- Tirare lo sportello.

Assistenza tecnica

Nel sito www.miele.com/service sono disponibili informazioni sulla risoluzione autonoma dei guasti e sui pezzi di ricambio Miele.

Contatti in caso di guasti

Se non è possibile eliminare il guasto, contattare ad es. il rivenditore specializzato Miele o l'assistenza tecnica Miele.

È possibile prenotare online l'assistenza tecnica Miele accedendo a www.miele.com/service.

I contatti dell'assistenza tecnica Miele si trovano in fondo al presente documento.

L'assistenza tecnica necessita dell'identificativo del modello e del numero di serie (fabbr./SN/n.). Queste due informazioni sono riportate sulla targhetta dati.

La targhetta dati si trova sopra il vetro oblò ed è visibile a sportello aperto.

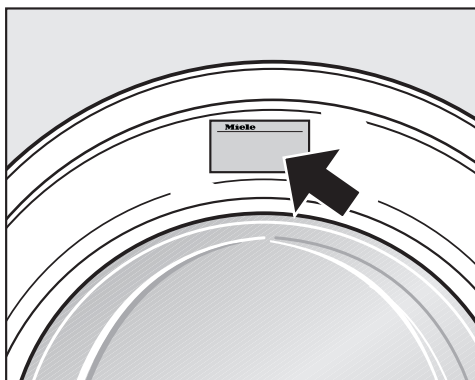

Accessori acquistabili

Gli accessori speciali per questa lavatrice sono acquistabili presso il concessionario o il servizio assistenza Miele.

Banca dati EPREL

Dal 1° marzo 2021 le informazioni relative all'etichettatura energetica delle lavastoviglie per uso domestico e alle specifiche per la progettazione ecocompatibile delle macchine per uso domestico sono contenute nella banca dati prodotti (EPREL). Al seguente link <https://eprel.ec.europa.eu/> è disponibile la banca dati prodotti. Verrà richiesto di immettere l'identificativo del modello del fornitore

che si trova sulla targhetta di matricola.

Miele Made in xxx
Mod.: XXXxxx
M-Nr.: xxxxxxxx Type: XXxx-X
Nr.: xxxxxxxx
Miele Service
www.miele.com/service

Garanzia

La durata della garanzia è di 2 anni.

Ulteriori informazioni sono contenute nelle condizioni di garanzia allegate.

Vista anteriore

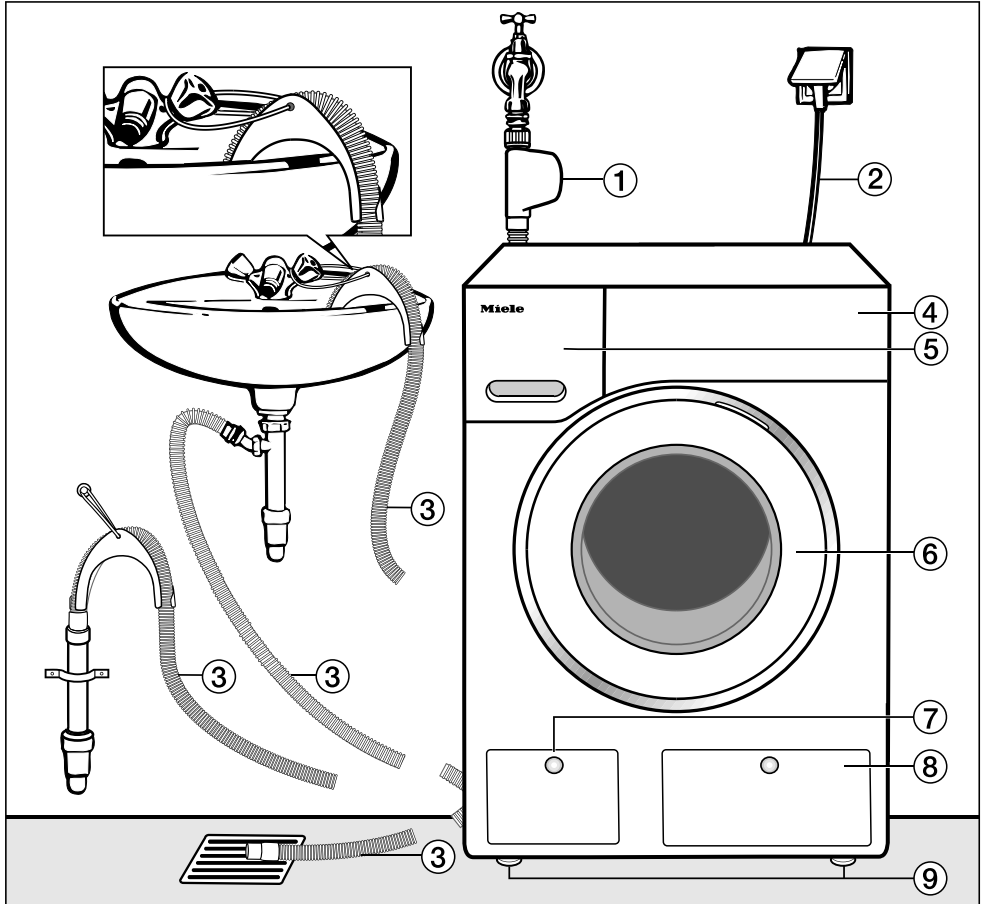

- ① Tubo di afflusso con sistema Water-proof
- ② Allacciamento elettrico
- ③ Tubo di scarico con gomito (accessorio) e varie possibilità di scarico dell'acqua.
- ④ Pannello comandi
- ⑤ Cassetto detersivi
- ⑥ Sportello
- ⑦ Sportellino per filtro, pompe di scarico e sblocco di emergenza
- ⑧ Sportellino per cartucce TwinDos
- ⑨ quattro piedini regolabili in altezza

Installazione

Vista posteriore

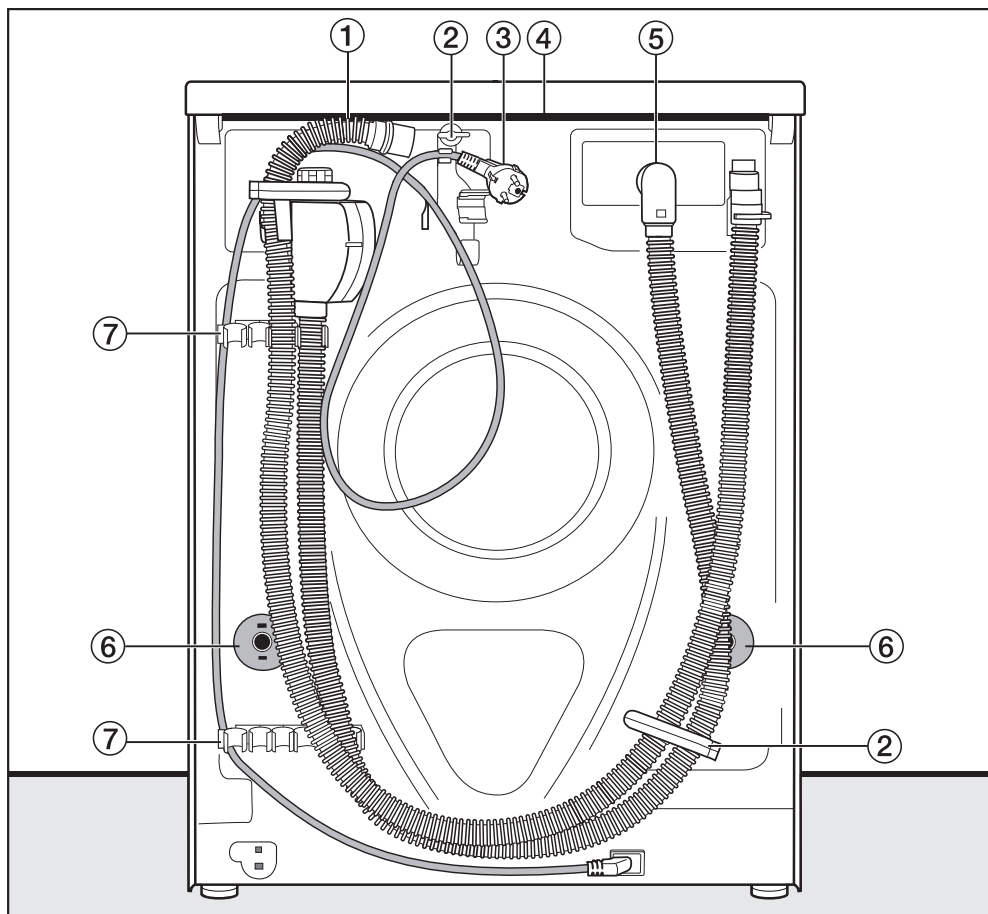

- ① Tubo di scarico
- ② Fissaggi di trasporto per i tubi di afflusso e scarico e cavo elettrico
- ③ Allacciamento elettrico
- ④ Sporgenza coperchio con possibilità di presa per il trasporto
- ⑤ Tubo di afflusso con sistema Waterproof
- ⑥ Dispositivi girevoli di blocco con barre di trasporto
- ⑦ Fissaggi di trasporto per i tubi di afflusso e scarico e fissaggio per le barre di trasporto smontate

Superficie di posizionamento

La superficie di posizionamento più adatta è un pavimento in cemento. Al contrario di un pavimento in legno o di un qualsiasi altro materiale “morbido”, questo pavimento raramente oscilla durante la centrifuga.

Fare attenzione a quanto segue:

- Posizionare la lavatrice in modo che sia stabile e perfettamente perpendicolare.
- Non collocare la lavatrice su rivestimenti per pavimenti morbidi, per evitare che vibri durante la centrifuga.

Se i pavimenti sono composti da travi di legno:

- Posizionare la lavatrice su un pannello di compensato (min. 59 x 52 x 3 cm). La tavola dovrebbe coprire più travi possibili e non essere avvitata solamente alle assi.

Consiglio: Posizionare la macchina possibilmente in un angolo. Negli angoli, infatti, la stabilità è sempre maggiore.

 Pericolo di ferirsi per non aver assicurato la lavatrice.

Al momento del posizionamento della lavatrice su uno zoccolo già predisposto (in cemento oppure in muratura), occorre assicurare la lavatrice affinché non cada o non scivoli.

Assicurare la lavatrice con una staffa di fissaggio (fissaggio a pavimento MTS) (reperibile presso i rivenditori specializzati Miele o il servizio di assistenza tecnica Miele).

Trasportare la lavatrice sul luogo di posizionamento

 Pericolo di ferirsi per un coperchio non fissato.

Il fissaggio posteriore del coperchio può diventare fragile a causa di condizioni esterne. Il coperchio può logorarsi con il trasporto.

Prima del trasporto controllare che la sporgenza del coperchio poggia in modo stabile.

- Trasportare la lavatrice afferrandola dai piedini anteriori e dalla sporgenza del coperchio posteriore.

Installazione

Smontaggio delle sicurezze di trasporto

Rimuovere la barra di trasporto sinistra

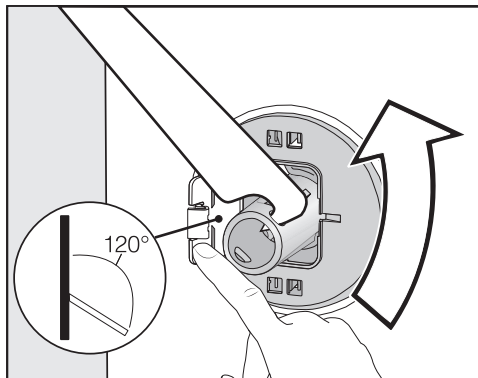

- Premere lo sportellino verso l'esterno e ruotare la barra di trasporto di 90° con la chiave in dotazione.

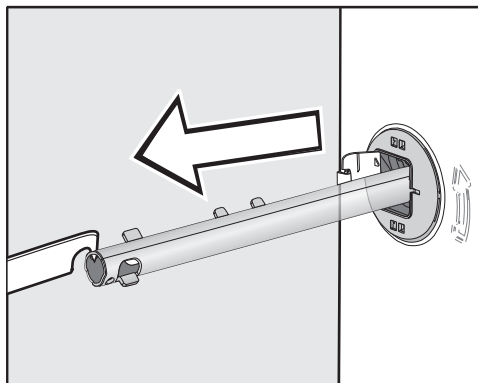

- Estrarre la barra di trasporto.

Rimuovere la barra di trasporto destra

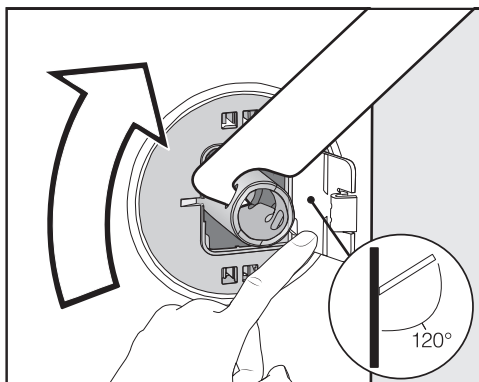

- Premere lo sportellino verso l'esterno e ruotare la barra di trasporto di 90° con la chiave in dotazione.

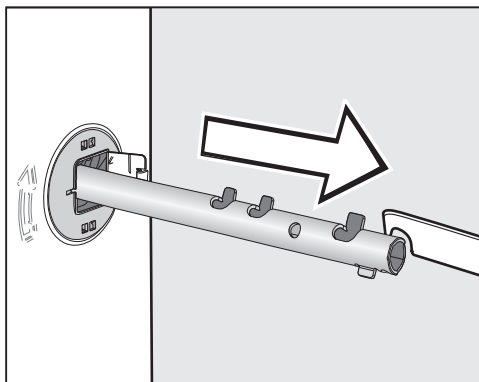

- Estrarre la barra di trasporto.

Chiudere i fori

⚠ Pericolo di ferirsi con i bordi affilati.

Infilando le dita nei fori aperti c'è rischio di ferirsi.

Chiudere i fori che ospitavano le sicurezze di trasporto rimosse.

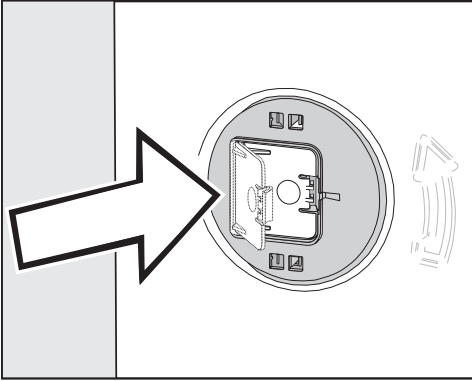

- Chiudere gli sportellini agendo con pressione finché si incastrano.

Fissare le barre di trasporto

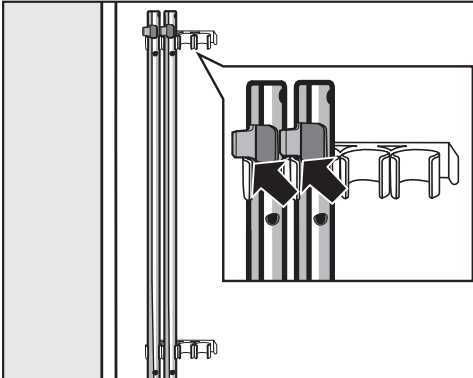

- Fissare le barre di trasporto alla parete posteriore della lavatrice. Assicurarsi che il gancio superiore si trovi sopra il supporto.

⚠ Danni dovuti a un trasporto errato.

Se si trasporta la lavatrice senza le sicurezze di trasporto è possibile danneggiarla.

Conservare le sicurezze di trasporto. Prima di trasportare la lavatrice, rimontare le sicurezze di trasporto (ad es. in caso di trasloco).

Montaggio delle sicurezze di trasporto

Aprire gli sportellini

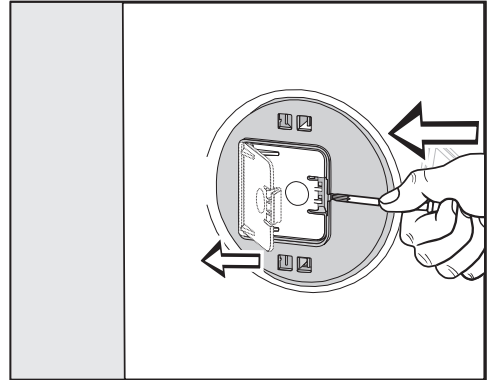

- Con un oggetto appuntito, ad es. un cacciavite stretto, premere contro i ganci di arresto.

Lo sportellino si apre.

Montare le barre di trasporto

- Effettuare il montaggio in sequenza inversa rispetto allo smontaggio.

Consiglio: Sollevare leggermente il tamburo, le barre di trasporto si inseriscono più facilmente.

Installazione

Allineare

Per un corretto funzionamento, la lavatrice deve essere posizionata a piombo e poggiare correttamente sui quattro piedini.

Se la macchina non è posizionata correttamente può spostarsi durante la centrifuga ed inoltre il consumo di acqua ed elettricità aumenta.

Svitare il piedino e bloccarlo

La lavatrice viene posizionata perpendicolarmente regolando i piedini. Al momento della consegna i piedini sono avvitati all'interno della macchina.

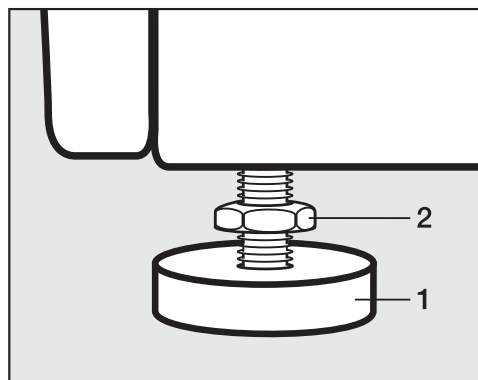

- Allentare il controdado **2** con l'allegata chiave in senso orario. Svitare ed estrarre il controdado **2** insieme al piedino **1**.

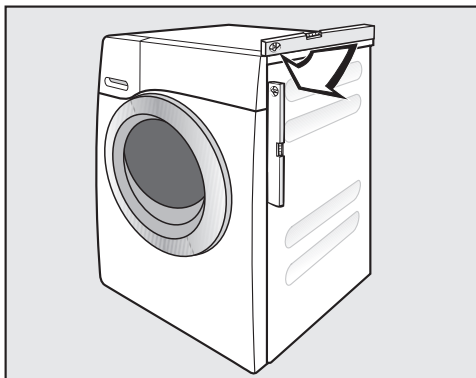

- Controllare con una livella a bolla d'aria se la lavatrice è posizionata perpendicolarmente.
- Tenere fermo il piedino **1** con una pinza giratubi. Ruotare il controdado **2** nuovamente con la chiave verso l'involucro.

 **Danni dovuti a una lavatrice non posizionata correttamente.**
Se i piedini della macchina non sono stati bloccati, sussiste il pericolo che la lavatrice si sposti.
Serrare tutti e quattro i controdadi all'involucro. Verificare che anche i piedini non siano stati svitati.

Incasso in un sottopiano

 Pericolo di scossa elettrica per la presenza di cavi esposti
Con il coperchio smontato è possibile toccare componenti sotto tensione.
Non smontare il coperchio della lavatrice.

Questa lavatrice può essere incassata completamente (con il coperchio) sotto un piano di lavoro, se sufficientemente alto.

Colonna lava-asciuga

La lavatrice può venire combinata a colonna con un'asciugatrice Miele, usando l'apposito kit intermedio* (WTV).

Gli accessori contraddistinti da * sono disponibili presso il concessionario o il servizio assistenza Miele.

Fare attenzione a quanto segue:

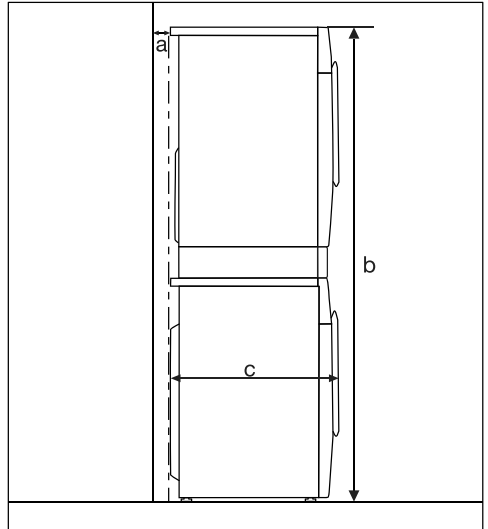

- a** = almeno 2 cm
- b** = WTV semplice: 172 cm
WTV con cassetto: 181 cm
- c** = 65 cm

Installazione

Dispositivo di sicurezza contro perdite d'acqua

Il sistema di sicurezza sviluppato da Miele offre una efficiente protezione contro eventuali perdite d'acqua della lavatrice.

Il sistema è formato dai seguenti componenti:

- il tubo di afflusso
- l'elettronica e la protezione perdite/trabocco
- il tubo di scarico

Sistema waterproof (WPS)

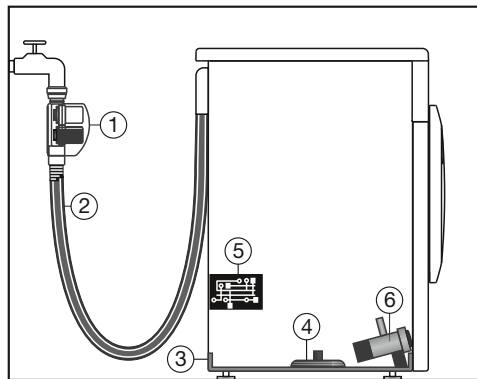

- ① due valvole magnetiche
- ② tubo di afflusso con parete doppia
- ③ vasca nel pavimento
- ④ interruttore a galleggiante
- ⑤ elettronica
- ⑥ pompa di scarico

Il tubo di afflusso

- Nell'involucro del tubo di afflusso acqua si trovano due valvole magnetiche ① che interrompono l'afflusso dell'acqua direttamente al rubinetto. Grazie alle due valvole magnetiche si crea una doppia protezione contro le perdite. Se una valvola fosse difettosa, la seconda valvola interromperebbe l'afflusso dell'acqua.

Grazie all'interruzione direttamente al rubinetto, il tubo di afflusso si trova sotto pressione soltanto durante l'afflusso dell'acqua. Altrimenti il tubo di afflusso non si trova praticamente sotto pressione.

- Evita che le valvole magnetiche scoppino
La pressione di resistenza delle valvole oscilla tra 7000 kPa (70 bar) e 10000 kPa (100 bar).
- Il tubo di afflusso a doppia parete ② è composto da un tubo interno resistente alla pressione e una guaina. Se l'acqua dovesse uscire dal tubo interno, la guaina la dirigerebbe direttamente nella vasca del pavimento ③. L'interruttore a galleggiante ④ chiude le valvole magnetiche. Un ulteriore afflusso dell'acqua viene interrotto. L'acqua nella vasca di lavaggio viene scaricata con la pompa.

Il tubo di scarico

Il tubo di scarico è dotato di un dispositivo di sicurezza di aerazione. In tal modo si evita che la lavatrice aspiri a vuoto.

L'elettronica ⑤ e la protezione perdite/trabocco della lavatrice

- La protezione contro le perdite
Eventuali perdite d'acqua della lavatrice fluiscono nella vasca del pavimento ③. Mediante un interruttore a galleggiante ④ le valvole magnetiche ① vengono chiuse. Un ulteriore afflusso dell'acqua viene interrotto. L'acqua nella vasca di lavaggio viene scaricata con la pompa.
- La protezione trabocco
Se l'acqua supera un determinato livello, la pompa di scarico ⑥ si attiva per evacuare l'acqua eccedente in modo controllato.
Se il livello dell'acqua si innalza più volte incontrollatamente, allora la pompa di scarico ⑥ viene attivata permanentemente e la lavatrice segnala un'anomalia accompagnata da un segnale acustico.

Afflusso acqua

⚠ Pericolo per la salute e danni a causa dell'acqua sporca in afflusso. La qualità dell'acqua in afflusso deve rispettare le normative relative all'acqua potabile del rispettivo paese nel quale è installata la lavatrice. Collegare la lavatrice sempre all'acqua potabile.

⚠ Pericolo di scossa elettrica a causa della tensione di rete.

Nel tubo di afflusso idrico sono presenti componenti che conducono tensione.

Non montare mai il tubo di afflusso idrico in un'area soggetta a schizzi di acqua, ad es. la vasca da bagno o la doccia.

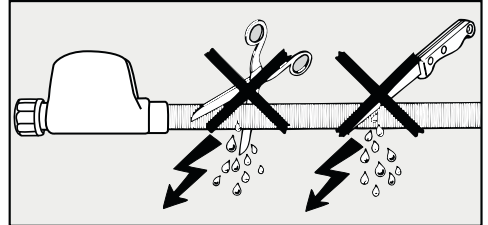

La lavatrice può essere collegata senza valvola di ritenuta al tubo dell'acqua potabile, poiché è costruita conformemente alle norme DIN.

La pressione dell'acqua deve essere compresa fra 100 kPa/1 bar e 1000 kPa/10 bar. Se la pressione dell'acqua supera i 1000 kPa/10 bar, deve essere montato un riduttore di pressione.

Per il collegamento è necessario un rubinetto con filettatura di $\frac{3}{4}$ ". Se manca un apposito rubinetto dell'acqua, la lavatrice può essere allacciata alla rete dell'acqua potabile solo da un idraulico qualificato.

Installazione

La lavatrice non può essere collegata alla conduttura dell'acqua calda.
Non collegare la lavatrice alla conduttura dell'acqua calda.

Collegare il tubo di afflusso idrico

- Avvitare il tubo di afflusso idrico con il dado di raccordo alla filettatura dell'afflusso idrico.

Per evitare danni al tubo interno, afferrare saldamente il corpo valvola e ruotare solo il dado di raccordo.

- Aprire lentamente il rubinetto dell'acqua e controllare se il collegamento è ermetico.
- Se necessario, correggere la sede della guarnizione e del raccordo.

Manutenzione

Se si rende necessaria una sostituzione, usare esclusivamente il dispositivo **Waterproof Miele**.

 Danni dovuti a impurità presenti nell'acqua.

A protezione delle valvole magnetiche, la lavatrice dispone di un filtro nel dado a calotta dell'involucro sul tubo di afflusso idrico.

Non rimuovere questo filtro impurità.

Prolungamento tubo - accessorio

Presso i rivenditori specializzati Miele o l'assistenza tecnica Miele è disponibile come accessorio su richiesta un tubo rivestito di maglia metallica con lunghezza di 1,5 m.

Questo tubo ha una pressione di scoppio di oltre 14000 kPa (140 bar) e può essere utilizzato come prolungamento della conduttura dell'acqua.

Scarico idrico

La liscivia viene pompata attraverso una pompa di scarico con un'altezza di pompaggio di 1 m. Per non ostacolare lo scarico dell'acqua il tubo flessibile deve essere posizionato dritto, senza strozzature.

Se necessario, il tubo flessibile può essere prolungato fino a 5 m. Gli accessori sono reperibili presso i rivenditori specializzati Miele o presso il servizio di assistenza tecnica Miele.

Per prevalenze superiori a 1 m (fino a 1,8 m di altezza di pompaggio max.) è reperibile presso i rivenditori specializzati Miele o presso il servizio di assistenza tecnica Miele una pompa per la liscivia di ricambio.

Con una prevalenza di 1,8 m è possibile prolungare il tubo fino a 2,5 m. Gli accessori sono reperibili presso i rivenditori specializzati Miele o presso il servizio di assistenza tecnica Miele.

Possibilità per lo scarico dell'acqua:

1. Appendere il tubo a un lavandino o a un lavello:

Fare attenzione:

- Fissare il tubo flessibile in modo che non possa scivolare!
- Se l'acqua è scaricata in un lavandino deve defluire rapidamente. Altrimenti vi è il pericolo che l'acqua fuoriesca, o che parte dell'acqua pompata venga aspirata di nuovo nella lavatrice.

2. allacciamento a un tubo di scarico in plastica con manicotto in gomma (sifone non strettamente necessario).
3. scarico a pavimento (gully).
4. allacciamento a un lavandino con nippolo in plastica.

Utilizzare il gomito

Per impedire che il tubo di scarico scivoli, utilizzare il gomito in dotazione.

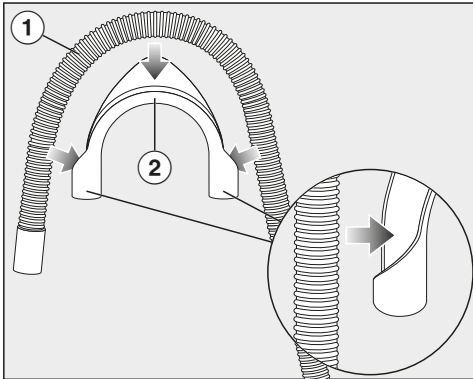

- Fissare il gomito ② al tubo di scarico ①.

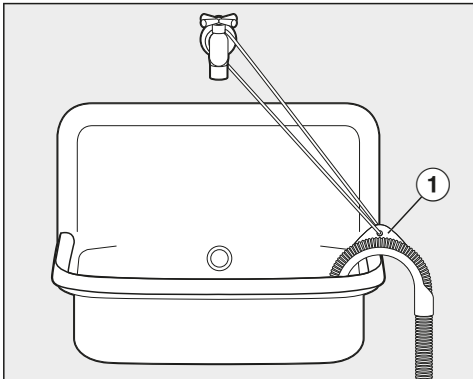

- Agganciare il tubo di scarico a un lavandino.
- Fissare il gomito utilizzando una corda e l'occhiello ① affinché non scivoli.

Collegamento fisso al sifone del lavandino

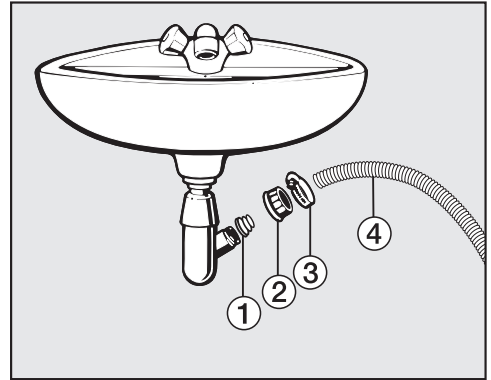

- ① Adattatore
- ② Dado a calotta del lavandino
- ③ Fascetta
- ④ Estremità tubo flessibile

- Installare l'adattatore ① con il dado a calotta ② al sifone del lavandino.
- Infilare l'estremità del tubo flessibile ④ sull'adattatore ①.
- Con un cacciavite stringere la fascetta ③ subito dietro al dado a calotta del lavandino.

Installazione

Collegamento elettrico

La lavatrice è provvista di cavo a 4 fili, da collegare a corrente trifase 400 V 2 N 50~ Hz. Il collegamento può essere fatto con spina o interruttore.

I dati riguardanti l'assorbimento nominale e la protezione sono riportati nella targhetta di matricola. Verificare se i dati della targhetta di matricola corrispondono a quelli della rete elettrica.

In caso di collegamento diretto alla rete elettrica è necessario interporre tra la lavatrice e la rete di alimentazione un interruttore onnipolare con un'apertura tra i contatti superiore a 3 mm, ad es. interruttori automatici, protezione e teleruttori.

Per il collegamento elettrico evitare assolutamente di usare prolunghe. La sicurezza elettrica non sarebbe garantita (pericolo di surriscaldamento!).

Una nuova installazione dell'allacciamento, modifiche all'impianto o il controllo dell'efficienza del conduttore di messa a terra, compreso quello di protezione, devono essere fatti esclusivamente da un elettricista qualificato, conformemente alle norme previste dall'ASE e in particolare a quelle dell'azienda elettrica locale.

Se la lavatrice deve essere commutata per un altro voltaggio, attenersi alle istruzioni in merito riportate presso la morsettiera sulla parte posteriore della macchina. I lavori di commutazione devono essere fatti da un elettricista qualificato o dal servizio assistenza Miele.

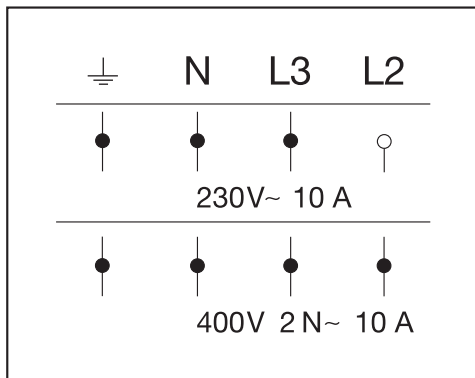

Se il collegamento viene effettuato con spina, osservare che la spina sia sempre accessibile per poter staccare la lavatrice dalla rete elettrica.

Se la lavatrice viene collegata alla rete elettrica in modo fisso, osservare che i fili vengano collegati correttamente secondo il loro colore.

Programmi	Carico kg	Energia kWh	Acqua Litri	Durata Ore.:min.	Temperatura ¹ °C	Umidità residua %	Numero di giri Giri/min
ECO 40-60*	9,0	0,90	65	3:19	42	42	1600
	4,5	0,41	56	2:39	31	44	1600
	2,5	0,20	28	2:29	25	46	1600
Cotone	9,0	1,45	65	2:29	55	50	1600
	20 ³	0,45	75	2:39	24	50	1600
Lava/Indossa	4,0	0,60	57	1:59	34	30	1200
Express 20 ¹²	4,0	0,33	30	0:20	26	60	1200
Lana 	2,0	0,23	35	0:39	—	—	1200
QuickPowerWash	4,0	0,58	40	0:49	—	—	1600

* Programma test per il rispetto della normativa UE per la progettazione ecocompatibile 2019/2023 e dell'etichettatura energetica ai sensi della norma N. 2019/2014

¹ Temperatura massima raggiunta nella biancheria nel lavaggio principale.

² Opzione *Quick* attivata

³ Programma 20 °C per biancheria in cotone poco sporca

Durante i test di confronto il dosaggio TwinDos deve essere disattivato.

Avvertenza per i clienti

I dati relativi al consumo possono variare da quelli indicati a seconda della pressione dell'acqua, del grado di durezza e della temperatura dell'acqua, della temperatura ambiente, del tipo di bucato, della quantità di bucato, delle oscillazioni nella rete elettrica e delle opzioni attivate. I dati di consumo visualizzati in Feedback possono divergere dai dati riportati nella tabella dei dati di consumo. Le divergenze risultano dalle tolleranze dei componenti e dalle condizioni locali, ad es. oscillazioni di pressione nella rete idrica, tensione di rete e oscillazioni della tensione di rete.

Dati tecnici

Altezza	850 mm
Larghezza	596 mm
Profondità	643 mm
Profondità a sportello aperto	1'077 mm
Altezza per sottopiano	850 mm
Larghezza per sottopiano	600 mm
Peso	ca. 95 kg
Capacità	9,0 kg di biancheria asciutta
Tensione di allacciamento	v. targhetta dati
Potenza assorbita	v. targhetta dati
Amperaggio del fusibile	v. targhetta dati
Consumi	v. cap. "Consumi"
Pressione acqua minima	100 kPa (1 bar)
Pressione acqua massima	1'000 kPa (10 bar)
Lunghezza del tubo di afflusso	1,60 m
Lunghezza del tubo di scarico	1,50 m
Lunghezza del cavo di alimentazione	2,00 m
Prevalenza max. di scarico	1,00 m
Lunghezza max. di scarico	5,00 m
LED diodi luminosi	Classe 1
Marchi di controllo	v. targhetta dati
Potenza assorbita in modo spento	0,30 W
Modo stand-by in rete	0,70 W
Banda di frequenza	2,4000–2,4835 GHz
Potenza di trasmissione massima	< 100 mW

Dichiarazione di conformità

Miele dichiara che questa lavatrice è conforme alla direttiva 2014/53/UE.

Il testo completo della dichiarazione di conformità UE è disponibile ai seguenti indirizzi internet:

- Prodotti, download alla pagina www.miele.ch
- Assistenza, richiesta di informazioni, istruzioni d'uso, alla pagina <https://miele.ch/manual> indicando nome del prodotto o numero di serie

Dal menù Impostazioni è possibile adattare i parametri della lavatrice alle proprie esigenze.

Le impostazioni possono essere modificate in qualsiasi momento.

Accedere alle impostazioni

- Accendere la lavatrice.
 - Sfogliare le pagine per passare alla seconda pagina del menù principale.
 - Sfioccare il tasto sensore Impostazioni.
- Il display cambia al menù Impostazioni.

Selezionare le impostazioni

Le impostazioni sono raggruppate in diverse aree.

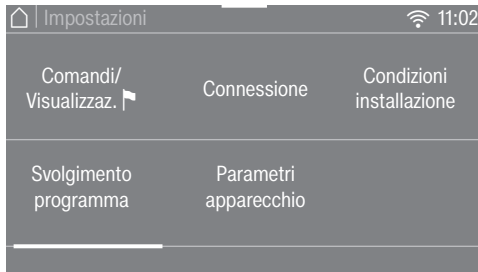

- Selezionare l'area desiderata.
- Sfioccare l'elenco fino a quando appare l'impostazione desiderata.
- Sfioccare il tasto sensore per elaborare l'impostazione.

Elaborare le impostazioni

- Modificare il valore visualizzato e confermare con OK.

oppure

- Sfioccare un'opzione per selezionarla.

Un'opzione selezionata viene contrassegnata in arancione.

L'opzione selezionata è memorizzata. Il display passa al menù Impostazioni o torna al menù precedente.

Terminare le impostazioni

- Sfioccare il tasto sensore ↩.

Il display torna al menù precedente.

- Sfioccare il tasto sensore ⏴.

Il display passa al menù principale.

Comandi/Visualizzaz. 🏳️

Lingua 🏳️

Le indicazioni nel display possono essere visualizzate in diverse lingue.

La bandierina 🏳️ che segue la parola *Lingua* serve come punto di riferimento qualora fosse impostata una lingua che non si conosce.

La lingua selezionata viene salvata.

Consumi

È possibile consultare le informazioni memorizzate riguardanti il consumo energetico e idrico e immettere i costi di energia.

Selezione

- Ultimo programma
informazione relativa al consumo dell'ultimo programma effettuato.
- Consumi complessivi
informazione relativa al consumo sommato di energia e di acqua degli ultimi programmi.
- Impostare i costi
è possibile immettere i costi per energia (corrente elettrica) e acqua.

Impostazioni

Codice PIN

Con il codice PIN è possibile proteggere la lavatrice dall'utilizzo da parte di terzi.

Selezione

- Attivare

Con codice PIN attivato, dopo l'attivazione occorre inserire il codice PIN per poter utilizzare la lavatrice. Il codice PIN attribuito di serie è 125.

- Modificare

È possibile impostare un nuovo codice PIN di tre cifre.

 Non dimenticare il nuovo codice PIN assegnato.

Senza codice PIN la lavatrice può essere riattivata solo dall'assistenza tecnica Miele.

Annotarsi il nuovo codice PIN.

- Disattivare

La lavatrice dovrebbe ora funzionare anche senza immissione del codice PIN. Viene visualizzato solo se il codice PIN è stato precedentemente attivato.

Memory

Dopo l'avvio del programma, la lavatrice memorizza le ultime impostazioni selezionate di un programma di lavaggio (temperatura, numero di giri e alcune opzioni).

Quando si selezionerà di nuovo quel programma, la lavatrice riproporrà i parametri salvati a suo tempo.

Di serie Memory è disattivato.

Orologio

Dopo aver selezionato il formato dell'ora, impostare l'ora.

Formato ora

- 24 h (impostazione di serie)

- 12 h

Impostare

- È possibile impostare l'ora.

Volume

Segnale acustico di fine

È possibile modificare il volume del segnale acustico per la fine del programma.

L'impostazione avviene in 7 livelli e può essere anche disattivata.

Acustica tasti

È possibile modificare il volume del segnale acustico che suona quando si sfiorano i tasti sensore.

L'impostazione avviene in 7 livelli e può essere anche disattivata.

Luminosità display

È possibile modificare la luminosità del display.

L'impostazione avviene in 7 livelli.

Unità temperatura

Le indicazioni della temperatura sono in °C/Celsius o in °F/Fahrenheit.

Di serie sono attivi i °C/Celsius.

“Visual.” spegnimento

Per il risparmio energetico l'illuminazione del display e dei tasti sensori si disattiva. Il tasto sensore *Start/Stop* lampeggia lentamente.

Selezione

- Off
L'illuminazione resta attiva.
- On (Impostazione di serie)
L'illuminazione si spegne dopo 10 minuti.
- On, no prog. in corso
L'illuminazione resta attiva durante lo svolgimento del programma. 10 minuti dopo il termine del programma l'illuminazione si spegne.

Svolgimento programma

TwinDos

È possibile stabilire il detersivo e le quantità di dosaggio utilizzati e verificare il livello di riempimento delle carucce del detersivo di UltraPhase 1 e UltraPhase 2.

Selezionare detersivo

Se si desidera dosare altre sostanze diverse da UltraPhase 1 e 2 utilizzando la funzione TwinDos, è necessario utilizzare i contenitori vuoti TwinDos (accessori acquistabili).

L'utilizzo di UltraPhase 1 e 2 è possibile solo nel pacchetto. Per questo motivo, selezionando un'altra sostanza, l'impostazione dell'altra vaschetta viene automaticamente cancellata.

È possibile utilizzare le seguenti sostanze:

- Miele UltraPhase 1
- Miele UltraPhase 2
- Detersivo universale
- Detersivo per capi colorati
- Detersivo per capi delicati
- Detersivo per lana/delicati
- Ammorbidenti

Osservare le indicazioni di dosaggio del produttore riportate sulla confezione del detersivo.

Inserire la quantità di dosaggio corrispondente alla sostanza selezionata. Il display conduce alle diverse impostazioni.

Consiglio: In caso di selezione di Nessun prodotto, la relativa vaschetta per la funzione TwinDos viene disattivata.

Modificare dosaggio

I valori impostati per il dosaggio del detersivo dalle vaschette ① e ② sono verificabili e modificabili.

Sporco

È possibile stabilire il grado di sporco da pre-impostare.

Gradi di sporco:

- Leggero
- Normale
- Intenso

Impostazione di serie: Normale

Impostazioni

Livello +Acqua

È possibile aumentare il livello dell'acqua dell'opzione +Acqua a quattro livelli.

Livelli

- Normale (Impostazione di serie)
- + ◊
- + ◊◊
- + ◊◊◊

Livello max di risciacquo

Il livello dell'acqua in fase di risciacquo può sempre essere impostato sul valore massimo.

Questa funzione è particolarmente importante per le persone allergiche, che necessitano di buoni risultati di risciacquo. Il consumo di acqua aumenta.

Di serie il livello massimo di risciacquo è disattivato.

Durata ammollo

È possibile impostare la durata del tempo di ammollo scegliendo in un intervallo compreso tra 30 minuti e 6 ore.

È possibile selezionare una durata in scatti di 30 minuti. Selezionando l'opzione di *Ammollo* viene eseguito il tempo selezionato.

Di serie è impostata una durata di 0:30 ore.

Prolungam. prelav. Cotone

In caso di esigenze di prelavaggio particolari nel programma *Cotone*, è possibile prolungare la durata standard di 25 minuti.

- Normale (Impostazione di serie)
La durata del prelavaggio è di 25 minuti.
- + 6 min.
La durata del prelavaggio è di 31 minuti.
- + 9 min.
La durata del prelavaggio è di 34 minuti.
- + 12 min.
La durata del prelavaggio è di 37 minuti.

Ciclo più delicato

Attivata la funzione Più delicato, la movimentazione del cestello viene ridotta. Capi solo leggermente sporchi vengono così trattati in maniera più delicata.

La funzione Più delicato è attivabile per i programmi *Cotone* e *Lava/Indossa*.

Di serie Più delicato è disattivato.

Fase anti piega

La fase anti piega riduce la formazione di pieghe al termine del programma.

Al termine del programma il cestello continua a ruotare per altri 30 minuti. Lo sportello della lavatrice è sbloccabile e apribile in qualsiasi momento sfiorando il tasto sensore *Start/Stop*.

Di serie la fase anti piega è attivata.

Connessione

Miele@home

Comandate la connessione della vostra lavatrice alla rete WLAN domestica.

Nel sottomenu possono comparire i seguenti punti:

Connettere

Questa segnalazione viene visualizzata solo se la lavatrice non è ancora collegata a una rete WLAN.

La modalità di installazione è contenuta nel capitolo “Prima messa in funzione”.

Attivare

(visibile con Miele@home disattivata)

La funzione WLAN è nuovamente attivata.

Disattivare

(visibile con Miele@home attivata)

Miele@home resta installata, mentre la funzione WLAN viene disattivata.

Stato connessione

(visibile con Miele@home attivata)

Vengono visualizzati i seguenti valori:

- la qualità di ricezione WLAN
- il nome di rete
- l'indirizzo IP

Connettere di nuovo

(visibile se installata)

Ripristina la registrazione WLAN (rete) per eseguire subito una nuova installazione.

Ripristinare

(visibile se installata)

- La WLAN si spegne.
- La connessione WLAN è stata ripristinata all'impostazione di serie.

Resettare la configurazione di rete quando si smaltisce la lavatrice, la si vende o si mette in funzione una lavatrice usata. Solo così è garantito che tutti i dati personali siano stati rimossi e che il proprietario precedente non possa più accedere alla lavatrice.

Per riutilizzare Miele@home è necessario effettuare una nuova connessione.

SmartGrid

L'impostazione SmartGrid è visibile solo se l'impostazione Miele@home è stata effettuata e se è attiva.

È possibile far avviare la lavatrice da remoto in automatico in un lasso di tempo.

Se è stata attivata SmartGrid, il tasto sensore *Timer* ha una nuova funzione. Tramite il tasto sensore “Timer” si imposta lo *SmartStart*. La lavatrice viene avviata entro il tempo immesso tramite un segnale inviato dall'esterno. Se non viene inviato alcun segnale di avvio dall'esterno entro il tempo massimo impostato, la lavatrice parte in automatico (v. cap. “Posticipo avvio”).

Di serie SmartGrid è disattivato.

Impostazioni

Comando remoto

L'impostazione **Comando remoto** è visibile solo se l'impostazione **Miele@home** è stata configurata e se è attiva.

Se è stata installata l'app Miele su terminale mobile, è possibile visualizzare lo stato della lavatrice ovunque ci si trovi, avviarla in remoto e comandarla a distanza mediante il programma *MobileControl*.

È possibile disattivare l'impostazione **Comando remoto** si desidera utilizzare la lavatrice con il proprio terminale mobile.

Un'interruzione di programma è possibile anche tramite app se **Comando remoto** non è attivato.

Mediante il tasto sensore “Timer” impostare un intervallo entro il quale si desidera avviare la lavatrice e avviare il timer (v. capitolo “Timer”).

La lavatrice viene avviata entro il tempo immesso tramite un segnale inviato da voi.

Se non viene inviato alcun segnale di avvio entro il tempo massimo impostato, la lavatrice parte automaticamente.

Di serie il comando remoto è attivo.

RemoteUpdate

La voce del menù **RemoteUpdate** viene visualizzata ed è selezionabile solo se i presupposti per l'utilizzo di **Miele@home** sono soddisfatti (v. capitolo “Prima messa in funzione”, voce “Miele@home”).

Tramite **RemoteUpdate** è possibile aggiornare il software della lavatrice. Se è disponibile un aggiornamento per la lavatrice, viene scaricato automaticamente dalla lavatrice. L'installazione di un

aggiornamento non avviene in automatico, ma deve essere avviata manualmente dall'utente.

Se non si installa un aggiornamento, si può utilizzare la lavatrice come di consueto. Miele consiglia tuttavia di installare gli aggiornamenti.

Attivazione/disattivazione

RemoteUpdate è attivato di serie. Un aggiornamento disponibile viene scaricato in automatico e deve essere avviato manualmente dall'utente.

Disattivare **RemoteUpdate** se si desidera che gli aggiornamenti non vengano scaricati automaticamente.

Avvio di RemoteUpdate

Le informazioni relative al contenuto di un aggiornamento sono integrate nella app Miele.

Se è disponibile un aggiornamento, sul display della lavatrice viene visualizzata una segnalazione.

È possibile installare l'aggiornamento subito o posticipare l'installazione a un momento successivo. La richiesta compare quando si riaccende la lavatrice.

Se non si desidera installare l'aggiornamento, disattivare **RemoteUpdate**.

L'aggiornamento può richiedere alcuni minuti.

Durante il RemoteUpdate prestare attenzione a quanto segue:

- Se non compare alcuna segnalazione non è disponibile alcun aggiornamento.
- Non è possibile annullare un aggiornamento installato.
- Non spegnere la lavatrice mentre è in corso l'aggiornamento. Altrimenti l'aggiornamento verrà interrotto e non installato.
- Alcuni aggiornamenti del software possono essere eseguiti solo dall'assistenza tecnica Miele.

Parametri apparecchio

Informazioni legali

Licenze Open Source

Qui è possibile prendere visione delle informazioni.

Diritti d'autore e licenze per il software comandi e di controllo

Per usare e gestire l'apparecchio, Miele utilizza software propri o di terzi non soggetti ad una cosiddetta condizione di licenza Open Source. Questi software/componenti software sono protetti dal punto di vista dei diritti. I diritti derivanti dal diritto d'autore di Miele e di terzi vanno rispettati.

Inoltre, il presente apparecchio contiene componenti software che vengono consegnate alle condizioni di licenza Open Source. È possibile consultare le componenti Open Source incluse, con i rispettivi avvisi di copyright, le copie delle condizioni di licenza in vigore, nonché eventuali ulteriori informazioni nell'apparecchio, alla voce del menù Impostazioni | Parametri apparecchio | Informazioni legali | Licenze Open Source. Le dispo-

zioni in materia di responsabilità e garanzia ivi contenute delle condizioni di licenza Open Source si intendono valide soltanto in rapporto ai titolari dei rispettivi diritti.

Diritti d'autore e licenze per il modulo di comunicazione

Per l'uso e la gestione del modulo di comunicazione, Miele utilizza software propri o di terzi non soggetti ad una cosiddetta condizione di licenza Open Source. Questi software/componenti software sono protetti dal diritto d'autore. I diritti derivanti dal diritto d'autore di Miele e di terzi vanno rispettati.

Inoltre, il presente modulo di comunicazione contiene componenti software che vengono trasmessi alle condizioni di licenza Open Source. È possibile consultare i componenti Open Source, i rispettivi avvisi di copyright, le copie delle condizioni di licenza di volta in volta in vigore, nonché eventuali ulteriori informazioni, in locale tramite IP mediante un web browser (*http://<indirizzo ip>/Licenses*). Le disposizioni in materia di responsabilità e garanzia ivi contenute delle condizioni di licenza Open Source si intendono valide soltanto in rapporto ai titolari dei rispettivi diritti.

Impostazioni

Condizioni installazione

Pressione idrica bassa

Con una pressione dell'acqua inferiore a 100 kPa (1 bar), la lavatrice interrompe il programma con una segnalazione di errore.

Se la pressione idrica in loco non può essere aumentata, la funzione attivata impedisce l'interruzione del programma. Di serie la pressione bassa dell'acqua è disattivata.

Raffreddamento liscivia

Al termine del lavaggio principale, nel cestello affluisce dell'acqua fresca per raffreddare la liscivia.

Il raffreddamento della liscivia viene effettuato selezionando il programma Cotone a una temperatura di 70 °C o più alta.

Il raffreddamento della liscivia andrebbe attivato:

- appendendo il tubo di scarico a un lavandino o a un lavello, al fine di prevenire il rischio di bruciature.
- se i tubi di scarico non sono conformi alla norma DIN 1986.

Di serie il raffreddamento della liscivia è disattivato.

Riduzione temperatura

In luoghi in altitudine l'acqua ha un punto di ebollizione più basso. Miele consiglia di attivare la riduzione di temperatura a partire da un'altezza di 2000 m per evitare la "bollitura dell'acqua". La temperatura massima viene abbassata a 80 °C anche se viene selezionata una temperatura più alta.

Di serie l'abbassamento della temperatura è disattivato.

Per questa lavatrice si ricevono detersivo, prodotti per la cura dei tessuti, additivi e prodotti per la cura della macchina. Tutti i prodotti sono concepiti per le lavatrici Miele.

È possibile ordinare questi e altri prodotti sul sito www.shop.miele.com, presso il servizio di assistenza tecnica Miele oppure un rivenditore specializzato Miele.

Detersivo

Miele UltraPhase 1 e 2

- 2 detersivi combinati per capi bianchi e colorati
- Per colori brillanti e un bianco immacolato
- Eccellente potere smacchiante anche a basse temperature

UltraWhite (detersivo in polvere)

- I migliori risultati a 20/30/40/60/95 °C
- Bianco brillante grazie alla formula con ossigeno attivo
- Eccellente potere smacchiante anche a basse temperature

UltraColor (detersivo liquido)

- I migliori risultati di lavaggio a 20/30/40/60 °C
- Con speciale formula salvacolor per colori brillanti
- Eccellente potere smacchiante anche a basse temperature

Detersivo specifico

Questo detersivo specifico è disponibile in Caps per il pratico dosaggio singolo.

Caps Sport

- Per capi sintetici
- Neutralizza gli odori grazie a un componente assorbente
- Evita la formazione di cariche elettrostatiche nei capi
- Mantiene la forma e la traspirabilità dei tessuti sintetici

Caps DownCare

- Per capi in piuma
- Mantiene l'elasticità e la traspirabilità delle piume
- Lavaggio efficace e cura delicata grazie alla lanolina
- Le piume non perdono la forma e restano morbide

Caps WoolCare

- Detersivo per capi delicati e in lana
- Trattamento speciale delicato con le proteine del grano
- Tecnologia proteggifibre contro l'infeltrimento
- Formula salvacolor per un lavaggio delicato

Prodotti per il lavaggio e la cura

Prodotti per la cura dei tessuti

Questo prodotto è disponibile in Caps per il pratico dosaggio singolo.

Cap ammorbidente

- Ammorbidente per un fresco profumo
- Purezza, fresco profumo e pulizia profonda
- Per biancheria soffice e vaporosa
- Evita la formazione di cariche elettrostatiche nei capi

Cap Impraprotect

- Impermeabilizzante per capi sportivi e impermeabili
- Protezione efficace contro umidità, vento e sporco
- Conserva la traspirazione dei capi

Additivo

L'additivo è disponibile in Cap per il pratico dosaggio singolo.

Cap Booster

- Rimuovimacchie ultraforte
- Tecnologia agli enzimi contro le macchie tenaci
- Per capi bianchi e colorati
- Per risultati di lavaggio eccellenti anche a basse temperature

Manutenzione della macchina

TwinDosCare

- Detersivo per il sistema di dosaggio TwinDos
- Da applicare prima di una pausa di utilizzo prolungata (almeno 2 mesi)
- Da applicare prima di un cambio prodotto

Prodotto decalcificante

- Elimina depositi ostinati di calcare
- Delicato grazie all'uso di acido citrico naturale
- Protegge le resistenze elettriche, il tamburo e altri componenti

IntenseClean

- Per la pulizia igienica nelle lavatrici
- Elimina grassi, batteri e i relativi odori
- Pulizia accurata

Compresse decalcificanti

- Dosaggio ridotto del detersivo in caso di acqua dura
- Meno residui di detersivo sui tessuti
- Meno sostanze chimiche nelle acque di scarico grazie al dosaggio ridotto di detersivo

Miele AG

Limmatstrasse 4
8957 Spreitenbach

Miele SA

Sous-Riette 23
1023 Crissier

Tel. 0848 848 048
www.miele.ch/contact

www.miele.ch

WWR 800-60 CH

it-CH

M.-Nr. 11 624 211 / 03