

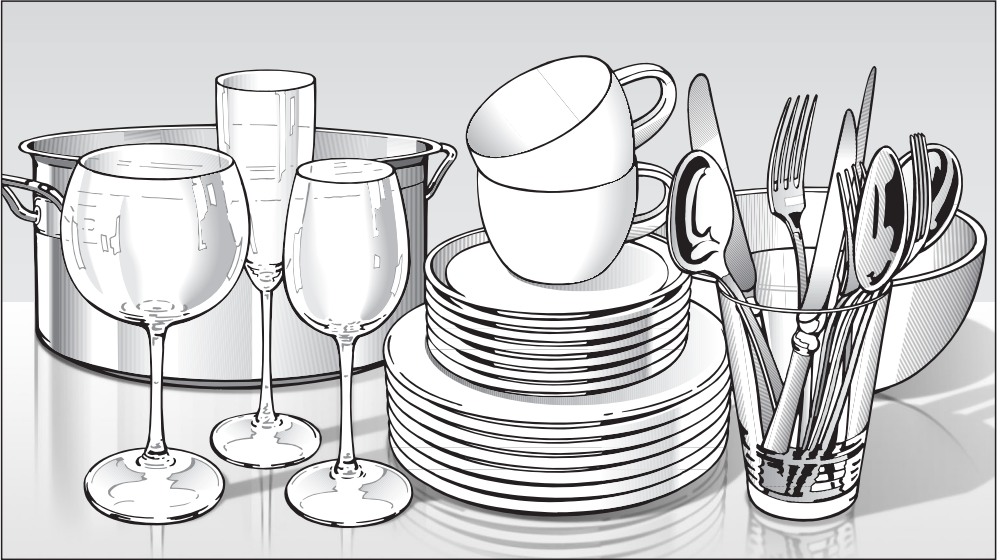

Miele

Instruções de utilização



Máquinas de lavar louça industriais PFD 104 SCVi

 Leia **atentamente** as instruções de utilização e montagem antes da montagem, instalação e início de funcionamento. Desta forma não só se protege como evita anomalias no aparelho.

pt-PT

M.-Nr. 11 676 170

Índice

Indicações sobre as instruções	5
Passos de ação	5
Descrição do aparelho	6
Vista geral da máquina	6
Painel de comandos	7
Modo de funcionamento do visor	8
Utilização adequada	9
Medidas de segurança e precauções	11
O seu contributo para a proteção do ambiente	19
Primeira colocação em funcionamento	20
Regulações base	20
Configurar o idioma	20
Configurar a Miele@home	20
Configurar a hora do dia	21
Regular a dureza da água	21
Miele@home	22
Abrir a porta	24
Auxiliar de abertura da porta	25
Fechar a porta	25
Sal de regeneração	26
Adicionar sal	27
Reabastecer com sal	27
Secante	28
Adicionar secante	29
Reabastecer secante	29
Lavagem ecológica da louça	30
Lavagem económica	30
Indicação de consumo EcoFeedback	31
Arrumação da louça e dos talheres	32
Indicações gerais	32
Cesto superior	34
Regular o cesto superior	37
Cesto inferior	38
Gaveta de talheres	41
Arrumação da gaveta 3D MultiFlex	41
Exemplos de arrumação	42
Máquina de lavar louça com gaveta de talheres	42

Detergente	44
Área de aplicação.....	44
Dosear detergente.....	45
Adicionar detergente.....	46
Alteração do detergente.....	48
Funcionamento	49
Ligar a máquina de lavar louça	49
Selecionar o programa	49
Indicação da duração do programa	50
Iniciar o programa	50
Fim do programa.....	51
Gestão de energia.....	51
Desligar a máquina de lavar louça	52
Arrumar a louça.....	52
Interromper o programa	53
Cancelar ou mudar de programa	53
Opções do programa	54
Opções.....	54
⌚ Timer	55
📶 Ativar início remoto	59
Lista de programas	60
Limpeza e manutenção	64
Manutenção	64
Limpar a cuba	64
Limpar a junta da porta e a porta.....	65
Limpar painel de comandos.....	65
Limpar o condutor de luz	65
Limpar a frente do aparelho	65
Limpar os braços de lavagem	67
Controlar os filtros na cuba.....	69
Limpar os filtros.....	69
Limpar o filtro na entrada de água	71
Limpar bomba de esgoto	72
Solução de anomalias	74
Anomalias técnicas	74
Mensagens de erro.....	75
Abridor de porta	76
Anomalia na entrada de água	77
Anomalia no esgoto da água.....	78

Índice

Problemas gerais com a máquina de lavar louça	79
Ruídos	81
Resultados de lavagem insatisfatórios.....	82
Serviço de assistência técnica	85
Contacto no caso de avarias	85
Base de dados EPREL	85
Para laboratórios de ensaio.....	85
Garantia	85
Caraterísticas técnicas	90
Regulações ▾	91
Abrir as regulações.....	91
Alterar regulações.....	91
Idioma ▾	92
Horas	92
Dureza da água	93
Secante	94
Dosagem externa	94
Unidade de temperatura.....	95
Temp. de enxaguagem final	95
Miele@home	96
Comando à distância	99
Atualização remota.....	99
SmartStart	100
EcoStart.....	101
Consumo (EcoFeedback)	103
Luminosidade do visor	103
Volume do sinal	104
Indicações de falta	104
AutoOpen	105
Knock2open	105
BrilliantLight.....	105
Versão do software.....	105
Agente	105
Regulações de fábrica.....	106

Indicações sobre as instruções

Avisos

 As indicações assinaladas deste modo contêm informações relevantes para a segurança. Alertam para possíveis ferimentos em pessoas e danos materiais. Leia os avisos com atenção e siga as indicações mencionadas sobre procedimentos e conduta.

Indicações

As indicações contêm informações que devem ser tidas especialmente em conta.
São identificadas através de uma moldura com linha grossa.

Informações adicionais e observações

As informações adicionais e observações são identificadas através de uma moldura com linha fina.

Passos de ação

O funcionamento da máquina de lavar louça industrial é caracterizado por ações que estão marcadas. Estas explicam passo a passo como proceder. Cada ação é precedida por um quadrado/caixa preta.

Exemplo:

- seleccione a regulação pretendida e confirme através da tecla *OK*.

Visor

As informações que aparecem no visor da máquina de lavar louça industrial estão identificadas através de um tipo de letra especial, que é semelhante ao tipo de letra do visor.

Exemplo:

se a mensagem Fim ou AutoOpen surgir no visor...

Descrição do aparelho

Vista geral da máquina

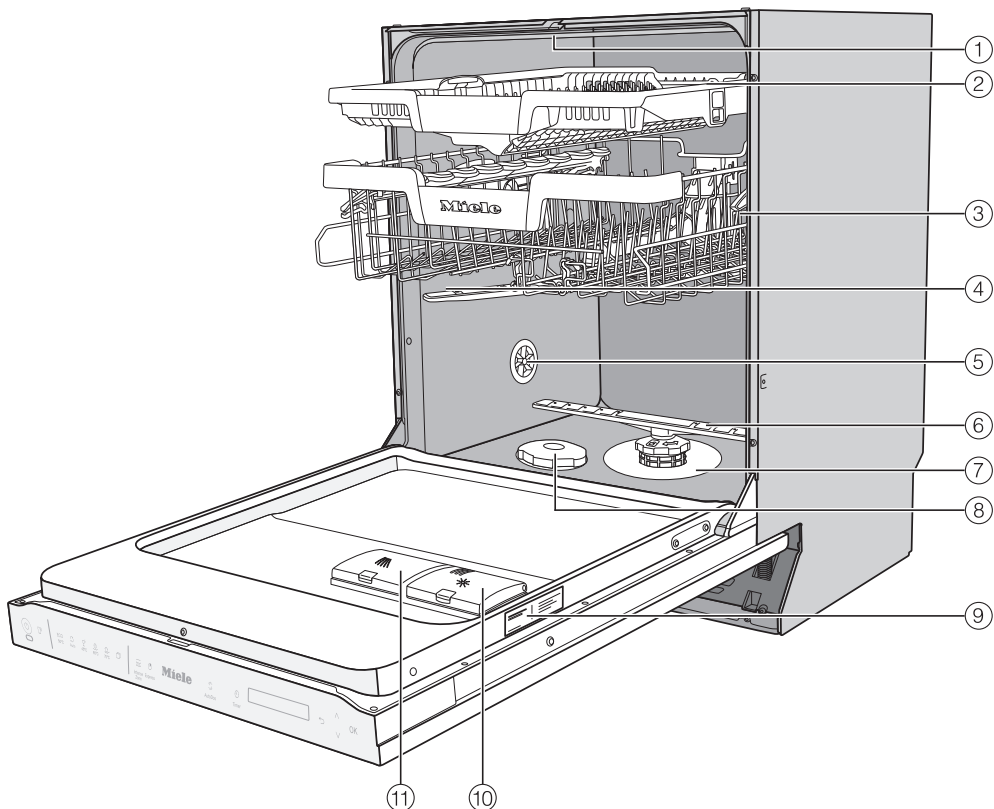

- ① Braço de lavagem superior
- ② Gaveta 3D MultiFlex (conforme o modelo)
- ③ Cesto superior (conforme o modelo)
- ④ Braço de lavagem intermédio
- ⑤ Ventilação
- ⑥ Braço de lavagem inferior
- ⑦ Conjunto de filtros
- ⑧ Reservatório de sal
- ⑨ Placa de características
- ⑩ Reservatório do secante
- ⑪ Compartimento do detergente

Painel de comandos



- ① Tecla sensora *Ligar/Desligar*
Para ligar e desligar a máquina de lavar louça.
- ② Controlo ótico de funcionamento
Para visualizar um programa de lavagem em curso com a porta fechada.
- ③ Tecla sensora Início remoto
Para ativação/desativação da opção «Início remoto».
- ④ Seleção de programa
 - = Curto
 - = Universal
 - = Intensivo
 - = Copos
 - = ECO
 - = outros programas
- ⑤ Tecla sensora Regulações
Abre o menu Regulações.
- ⑥ Tecla sensora Temperatura
Indicação da temperatura atual.
- ⑦ Tecla sensora Secagem adicional
Ativação da secagem.
- ⑧ Tecla sensora Timer
Para selecionar um início posterior do programa.
- ⑨ Visor
Para obter mais informações consulte o capítulo «Descrição do aparelho», secção «Modo de funcionamento do visor».
- ⑩ Tecla sensora Voltar
Para mudar para o nível do menu anterior ou eliminar valores previamente definidos.
- ⑪ Teclas sensoras $\vee \wedge$
Para seleção de programas.
Para alterar os valores indicados.
Para navegar para outras páginas do menu.
- ⑫ Tecla sensora *OK*
Para selecionar pontos do menu e valores exibidos.
Para confirmar mensagens.

Descrição do aparelho

Modo de funcionamento do visor

Através do visor pode seleccionar ou regular o seguinte:



- o programa
- o timer
- as Regulações 

No visor pode ser exibido o seguinte:

- a fase do programa
- o tempo restante previsto do programa
- o consumo de água (EcoFeedback)
- eventuais mensagens de erro e indicações que possam surgir

Para economizar energia, a máquina de lavar louça irá desligar ao fim de alguns minutos, se durante esse tempo não tocar em qualquer tecla sensora. Para voltar a ligar a máquina toque na tecla sensora .

Através da tecla sensora *OK*, confirme as mensagens ou regulações e comute para o menu seguinte ou para um outro nível do menu.

Em  *Outros programas/regulações* é exibida à direita no visor uma barra de deslocação . Aqui são proporcionadas mais possibilidades de seleção. Estas possibilidades de seleção podem ser exibidas com as teclas sensoras \vee/\wedge .

No menu «Regulações» pode adaptar o comando da máquina de lavar louça às diferentes exigências (consulte o capítulo «Regulações»).

A seleção definida fica marcada com um visto .

Quando pretender sair de um submenu, toque na tecla sensora  *Voltar*.

Se não pressionar qualquer tecla sensora durante vários segundos, a indicação no visor volta um nível do menu atrás. Depois terá eventualmente de repetir as suas regulações.

Esta máquina de lavar louça industrial cumpre as normas de segurança em vigor. Uma utilização inadequada pode, contudo, resultar em ferimentos para as pessoas e em danos materiais.

Antes de colocar esta máquina de lavar louça industrial em funcionamento, leia atentamente as instruções de utilização. Estas contêm indicações importantes sobre a segurança, utilização e manutenção. Desta forma, não só se protege como evita danos na máquina de lavar louça industrial. Conserve as instruções de utilização e faculte as mesmas a um eventual futuro proprietário.

▶ Graças às curtas durações dos programas e ao elevado rendimento de limpeza, esta máquina de lavar louça industrial destina-se a uma utilização industrial em gabinetes, escritórios, salas de descanso, bares, oficinas artesanais, cozinhas ativas e áreas operacionais similares.

Para além disto, a máquina de lavar louça industrial também pode ser utilizada em ambiente doméstico e em condições de instalação equiparáveis ao uso doméstico, como em quintas ou por clientes em hotéis, motéis, pousadas e outros ambientes domésticos.

▶ Mais adiante nestas instruções de utilização, a máquina de lavar louça industrial é designada simplesmente como máquina de lavar louça.

Copos, talheres e pratos são comumente referidos nestas instruções de utilização como louça, caso não sejam definidos mais detalhadamente.

▶ A máquina de lavar louça não é adequada para funcionamento contínuo.

▶ A máquina de lavar louça não deve ser utilizada para a limpeza de dispositivos médicos.

▶ Utilize esta máquina de lavar louça apenas para o propósito de «lavar louça» e, por conseguinte, para a limpeza de utensílios. Não é permitido qualquer outro tipo de utilização, conversão ou alteração.

Utilização adequada

- ▶ A máquina de lavar louça deve ser utilizada exclusivamente em espaços interiores adequados.
 - ▶ A máquina de lavar louça destina-se à utilização até uma altura de 4.000 m acima do nível do mar.
 - ▶ Os complementos especiais nos cestos devem servir apenas para o fim a que se destinam.
 - ▶ As pessoas que, devido às suas limitações nas capacidades físicas, sensoriais ou psíquicas ou ainda por inexperiência ou desconhecimento, não estejam em condições de utilizar a máquina de lavar louça com segurança não a podem utilizar sem serem vigiadas ou orientadas por uma pessoa responsável.
 - ▶ Esta máquina de lavar louça está equipada (conforme o modelo) com uma fonte de luz especial devido a requisitos especiais (por ex., temperatura, humidade, resistência química, resistência ao atrito e vibração). Esta fonte de luz só pode ser utilizada para o fim previsto. A fonte de luz não é adequada para iluminação ambiente. A substituição só pode ser efetuada por um técnico autorizado ou pelo serviço técnico da Miele.
- Esta máquina de lavar louça contém várias fontes de luz com a classe de eficiência energética D.
- O elemento de comando da iluminação está integrado no sistema de comando da máquina e não pode ser retirado separadamente. Por isso, não é possível medir separadamente o consumo de energia.

Instalação adequada

▶ A máquina de lavar louça não pode ser instalada em locais onde exista perigo de explosão ou de congelamento.



▶ Tenha cuidado antes e durante a montagem da máquina de lavar louça. Algumas peças metálicas podem provocar lesões / cortes. Utilize luvas de proteção.

▶ Para garantir a estabilidade, as máquinas de lavar louça de encastrar só podem ser encastradas por baixo de uma bancada de trabalho, se forem aparafusadas aos móveis situados lateralmente.

▶ Nas proximidades da máquina de lavar louça devem ser preferencialmente utilizados móveis para a utilização industrial, de modo a evitar o risco de possíveis danos pela água condensada.

Móveis sensíveis podem ser protegidos ao colocar o conjunto de proteção contra vapor disponível opcionalmente.

A película de proteção contra vapor deve ser colocada debaixo da bancada de trabalho na área de abertura da máquina de lavar louça.

▶ As molas da porta devem estar reguladas uniformemente em ambos os lados. Estão corretamente reguladas se, ao soltar a porta entreaberta (ângulo de abertura com aprox. 45°), ela permanecer nessa posição. Além disso, a porta não pode ser aberta completamente sem amortecimento.

O aparelho só pode ser utilizado com as molas da porta corretamente reguladas.

Se a porta não se regular adequadamente, contacte o serviço de assistência técnica da Miele.

O peso máximo do painel frontal, que pode ser compensado com as molas da porta instaladas de fábrica, é de 10–12 kg (consoante o modelo).

Medidas de segurança e precauções

Segurança técnica

- ▶ A colocação em funcionamento, manutenção e reparação da máquina de lavar louça, apenas podem ser realizadas pelo serviço de assistência técnica Miele, por um distribuidor Miele ou por um técnico devidamente qualificado. Trabalhos de instalação e manutenção ou reparações executados indevidamente podem ter consequências graves para o utilizador.
- ▶ A utilização da máquina de lavar louça só deve ser efetuada por pessoal qualificado. Os utilizadores devem ser informados e receber formação com regularidade.
- ▶ Antes da utilização, controle a máquina de lavar louça, verificando se apresenta danos visíveis. Nunca coloque em funcionamento uma máquina de lavar louça que esteja danificada. Qualquer dano na máquina põe em perigo a sua segurança!
- ▶ Desative de imediato uma máquina de lavar louça danificada ou com fugas e informe o serviço de assistência técnica da Miele, um distribuidor Miele ou um técnico devidamente qualificado.
- ▶ As peças com defeito só devem ser substituídas por peças originais Miele. Só com estas peças é que a Miele garante o cumprimento das condições de funcionamento e de segurança.
- ▶ A segurança elétrica desta máquina de lavar louça só está garantida se esta foi ligada a um sistema de condutor de proteção devidamente instalado. Em caso de dúvida, solicite que um eletricista verifique a instalação elétrica doméstica.
- ▶ Preste atenção às instruções de instalação mencionadas no livro de instruções e ao plano de instalação.
- ▶ Verifique se os dados sobre a ligação elétrica (tensão, frequência e segurança) mencionados na placa de características correspondem com a tensão da rede.

Medidas de segurança e precauções

▶ A máquina de lavar louça só pode ser utilizada com bom funcionamento do mecanismo da porta, caso contrário, quando a abertura automática da porta estiver ativada (conforme o modelo) pode existir algum risco.

O peso máximo do painel frontal, que pode ser compensado com as molas da porta instaladas de fábrica, é de 10–12 kg (consoante o modelo).

Um mecanismo da porta que funcione perfeitamente pode ser reconhecido por:

- As molas da porta devem estar reguladas uniformemente de ambos os lados. Estão corretamente reguladas se, ao soltar a porta entreaberta (ângulo de abertura com aprox. 45°), ela permanecer nessa posição. Além disso, a porta não pode ser aberta completamente sem amortecimento.
- Ao abrir a porta após a fase de secagem a calha do fecho da porta recolhe automaticamente.

▶ Se existir uma tomada para ligar um eletrodoméstico, essa não deve ficar situada atrás da máquina porque a profundidade do nicho pode ser curta e, devido à pressão exercida sobre a ficha, existe o risco de sobreaquecimento. Observe, neste caso, o indicado no capítulo «Ligação elétrica».

▶ Para ligar a máquina de lavar louça, não utilize um cabo de prolongamento ou uma tomada múltipla, porque estes não proporcionam a segurança necessária (por exemplo, perigo de sobreaquecimento).

▶ Não abra nunca o revestimento exterior da máquina de lavar louça. Se, eventualmente, tocar em alguma peça condutora elétrica ou se efetuar alterações elétricas ou mecânicas, pode possivelmente provocar avarias no funcionamento da máquina.

Medidas de segurança e precauções

▶ Se o cabo de ligação estiver danificado não deve ser colocada em funcionamento a máquina de lavar louça. Um cabo de ligação danificado só pode ser substituído por um cabo de ligação apropriado. Por motivos de segurança, a substituição só pode ser efetuada pelo serviço de assistência técnica da Miele ou por um técnico devidamente qualificado.

▶ Desligue a máquina de lavar louça da corrente elétrica sempre que seja efetuado um trabalho de manutenção.

▶ A caixa de ligação à água, revestida em material sintético, tem no seu interior duas válvulas elétricas. Não mergulhe a caixa de ligação em líquidos!

▶ Na mangueira de entrada de água encontram-se peças condutoras elétricas. Por esse motivo, a mangueira não pode ser encurtada.

▶ O sistema Waterproof montado protege de modo fiável contra danos causados por água, se as seguintes condições forem satisfeitas:

- instalação correta,
- reparação da máquina de lavar louça ou substituição de peças após serem detetadas anomalias,
- torneiras de entrada de água fechadas em caso de ausências prolongadas (férias, por exemplo).

O sistema Waterproof funciona mesmo se a máquina de lavar louça estiver desligada. No entanto, a máquina de lavar louça não deve ser desligada da rede elétrica.

▶ Perde o direito à garantia se a máquina de lavar louça não for reparada por um serviço técnico autorizado da Miele.

Utilização adequada

▶ A máquina de lavar louça foi concebida apenas para o funcionamento com água e detergentes apropriados para a máquina de lavar louça e não deve ser utilizada com solventes orgânicos ou líquidos inflamáveis.

Entre outros, pode existir perigo de explosão e perigo de danos através da destruição de peças em borracha e plástico, o que terá como consequência o derrame de líquidos.

▶ Pode ferir-se na porta aberta da máquina ou tropeçar. Não deixe a porta desnecessariamente aberta.

▶ Não se sente e não se ponha em cima da porta aberta da máquina. A máquina de lavar louça poderá tombar e ficar danificada.

▶ Após efetuar trabalhos na rede de abastecimento de água, é necessário purgar a conduta de água de acesso à máquina de lavar louça; caso contrário, os componentes podem ser danificados.

▶ Tenha em conta a alta temperatura durante o funcionamento da máquina de lavar louça. Ao abrir a porta, existe o perigo de escaldões ou queimaduras! Os utensílios, cestos e acessórios devem arrefecer primeiro. Esgote possíveis resíduos de água quente do interior de componentes na cuba .

▶ A água existente na cuba não é potável.

▶ Tratamento prévio (por ex. com detergente de lavar a louça manualmente ou outros produtos de limpeza), mas também determinadas sujidades e alguns detergentes podem provocar espuma. A espuma pode alterar o resultado da lavagem.

▶ A espuma que possa sair do compartimento de lavagem pode provocar danos na máquina de lavar louça. Se sair espuma, cancele de imediato o programa e desligue a máquina de lavar louça da corrente elétrica!

Medidas de segurança e precauções

- ▶ Dependendo da natureza do chão e do calçado, os líquidos no chão podem constituir um risco de escorregar. Se possível, mantenha o chão seco e remova imediatamente os líquidos com os meios adequados. Devem ser tomadas medidas de proteção adequadas ao remover substâncias perigosas e líquidos quentes.
- ▶ Observe impreterivelmente as indicações do respetivo fabricante ao utilizar detergentes e produtos especiais. Utilize o respetivo detergente apenas para o caso de aplicação indicado pelo fabricante, para evitar danos no material e eventuais reações químicas violentas (p. ex., reação de oxihidrógeno).
- ▶ A Miele não se responsabiliza pelos efeitos dos produtos químicos de lavagem sobre o material. Siga as indicações do fabricante do produto de lavagem sobre as condições de armazenamento, uso e dosagem.
- ▶ Evite inalar detergentes em pó! Não ingira detergente! Detergente pode provocar queimaduras no nariz, na boca e na garganta. Contacte de imediato um médico se tiver inalado ou ingerido detergente.
- ▶ As pessoas com mais de 16 anos de idade que tenham recebido instruções suficientes podem voltar a encher produtos químicos de limpeza ou mudar de recipientes.
- ▶ Não devem ser utilizados produtos de limpeza em pó e líquidos que contenham cloro ativo. Os mesmos podem danificar os plásticos e as vedações da máquina de lavar louça.
- ▶ Para evitar danos no material e corrosão, não devem ser utilizados quaisquer ácidos, soluções com cloretos nem materiais ferrosos corrosivos na cuba e no revestimento exterior.
- ▶ Não lave utensílios que tenham resíduos de cinza, areia, cera, lubrificantes ou tinta na máquina de lavar louça. Estes materiais danificam a máquina.
- ▶ Não lave a máquina ou a zona envolvente utilizando uma mangueira ou dispositivos com água a alta pressão.

Medidas de segurança e precauções

- ▶ Certifique-se de que os utensílios e talheres cortantes e pontiagudos arrumados em posição vertical não provocam lesões. Arrume os talheres de forma que não provoquem lesões.
- ▶ Antes de colocar a louça na máquina remova restos de comida e líquidos.

Crianças junto à máquina

- ▶ Vigie as crianças que estejam perto da máquina. Nunca permita que as crianças brinquem com a máquina de lavar louça. Há o risco, entre outros, de as crianças se fecharem na máquina.
- ▶ As crianças menores de oito anos devem ser mantidas afastadas da máquina de lavar louça, a menos que sejam supervisionadas em todos os momentos.
- ▶ As crianças a partir dos oito anos de idade só podem utilizar a máquina de lavar louça sem serem vigiadas, se o seu funcionamento lhes foi explicado de forma que a possam utilizar com segurança. As crianças devem ter capacidade para reconhecer e compreender os possíveis perigos de um manuseio incorreto.
- ▶ Quando o sistema automático de abertura da porta estiver ativado, as crianças pequenas não devem permanecer na área de abertura da porta da máquina de lavar louça. Em caso improvável de uma avaria, existe risco de lesões.
- ▶ Impeça que as crianças entrem em contato com os produtos químicos do processo! Os produtos químicos do processo podem provocar ferimentos na boca e garganta ou até provocar asfixia. Por isso, mantenha as crianças também afastadas da máquina de lavar louça aberta. Ainda podem existir restos de produtos químicos na máquina de lavar louça. Leve a criança imediatamente ao médico, caso ela tenha levado à boca os produtos químicos do processo.

Medidas de segurança e precauções

Acessórios

- ▶ Utilize exclusivamente acessórios originais da Miele. Se forem montadas ou ligadas outras peças, fica excluído o direito à garantia e/ou a responsabilidade pelo produto.
- ▶ A Miele oferece-lhe uma garantia de entrega de até 15 anos, mas não inferior a 10 anos, para peças de substituição funcionais após o final de produção da série da sua máquina de lavar louça.

Transporte

- ▶ Transporte a máquina de lavar louça apenas na vertical, para que qualquer resto de água não escorra para o comando elétrico e cause avarias.
- ▶ Para o transporte, esvazie a máquina de lavar louça e fixe todas as peças soltas, p. ex., cestos, mangueiras e cabos.

A Miele não assume responsabilidade por danos ocorridos devido à inobservância das medidas de segurança e precauções.

O seu contributo para a proteção do ambiente

Eliminação da embalagem de transporte

A embalagem protege o aparelho contra danos de transporte. Os materiais da embalagem são selecionados do ponto de vista ecológico e compatibilidade com o meio ambiente e por isso é reciclável.

A devolução das embalagens ao ciclo de reciclagem contribui para economia de matérias primas e redução de resíduos.

Eliminação do aparelho em fim de vida útil

Os aparelhos elétricos e eletrónicos contêm muitas vezes diversos materiais valiosos. Mas também contêm determinadas substâncias, misturas e componentes que foram necessários para o seu funcionamento e segurança. Se estes materiais forem depositados no contentor de lixo doméstico, ou se forem tratados de forma errada, podem ser prejudiciais à saúde e ao ambiente. Não deposite o seu aparelho fora de uso junto do contentor do lixo normal.



Em vez disso, utilize os pontos oficiais de recolha e reciclagem de equipamentos elétricos e eletrónicos da sua junta de freguesia, dos distribuidores Miele ou da Miele. Para apagar eventuais dados pessoais no aparelho antigo, este processo é legalmente da sua responsabilidade. Mantenha os aparelhos até serem transportados fora do alcance das crianças.

Primeira colocação em funcionamento

Regulações base

Ligar a máquina de lavar louça

- Abra a porta.
- Ligue a máquina de lavar louça através da tecla sensora .

Ao ligar a máquina de lavar louça aparece o ecrã de boas-vindas e soa a melodia de boas-vindas.

Relativamente ao modo de funcionamento do visor, consulte o capítulo «Descrição do aparelho», secção «Modo de funcionamento do visor».

Configurar o idioma

A indicação no visor muda automaticamente para a configuração do idioma.

- Através das teclas sensoras ∇/\wedge selecione o idioma pretendido, assim como o país, e confirme com *OK*.

Para obter mais informações sobre a configuração do idioma consulte o capítulo «Regulações», secção «Idioma».

O idioma configurado está marcado com um visto .

Configurar a Miele@home

No visor é exibida a mensagem Miele@home.

- Se pretender configurar a Miele@home imediatamente, confirme com *OK*.

Dica: Se pretender adiar a configuração para mais tarde, selecione a opção Ignorar e confirme com *OK*.

Tem 2 opções para ligar a sua máquina de lavar louça à sua rede Wi-Fi:

- Selecione o método de ligação pretendido e confirme com *OK*.

1. Ligação através de app
2. Ligação através de WPS (WPS= WiFi Protected Setup)

O visor e a respetiva solução de ligação em rede Miele são controlados através dos passos adicionais.

Para obter mais informações sobre a Miele@home consulte o capítulo «Regulações», secção «Miele@home».

Primeira colocação em funcionamento

Configurar a hora do dia

Ao efetuar a ligação à rede Wi-Fi é automaticamente atualizada a hora do dia.

A indicação no visor altera para configurar a hora do dia.

A hora do dia atual é necessária para usar a opção «Timer».

- Ajuste as horas através das teclas sensoras \vee/\wedge e confirme com *OK*.
- De seguida, ajuste os minutos e confirme com *OK*.

Mantendo as teclas sensoras \vee ou \wedge pressionadas, aumenta ou reduz automaticamente a seleção.

Regular a dureza da água

A indicação no visor altera para a regulação da dureza da água.

- Programe a máquina de lavar louça especificamente para a dureza da água na sua habitação.
- Se necessário, questione o grau de dureza exato da água na sua habitação à empresa fornecedora de água.
- Se a dureza da água oscilar (por ex., 10–15 °dH) deverá programar sempre o valor mais alto (neste caso, 15 °dH).

Quando for necessário efetuar posteriormente uma intervenção técnica reporte a dureza da água ao técnico, para facilitar o trabalho.

Por este motivo, registre a dureza da água:

_____ °dH



De fábrica está programada uma dureza da água de 14 °dH.

- Regule a dureza da água na sua habitação e confirme com *OK*.

Para obter mais informações sobre a regulação da dureza da água consulte o capítulo «Regulações», secção «Dureza da água».

Primeira colocação em funcionamento

Em seguida, são exibidas indicações.

Após confirmar esta indicação com **OK** podem aparecer as duas indicações de falta  Adicionar sal e  Adicionar abrillantador.

■ Adicione, se necessário, sal e secante (consulte o capítulo «Primeira colocação em funcionamento», secção «Sal de regeneração» e secção «Secante»).

■ Confirme as mensagens com **OK**.

No visor é indicado durante um curto espaço de tempo o programa selecionado e a tecla sensora correspondente acende-se.

Depois é eventualmente exibido durante alguns segundos o prognóstico de consumo de água do programa selecionado.

A seguir, o visor muda para a indicação da duração prevista para o programa selecionado.

Miele@home

A sua máquina de lavar louça está equipada com um módulo Wi-Fi integrado.

Para a utilização necessita de:

- uma rede Wi-Fi
- uma solução de ligação à rede da Miele, como por exemplo a app Miele@mobile
- uma conta de utilizador da Miele. Pode definir a conta de utilizador através das soluções de ligação à rede da Miele, por exemplo através da app Miele@mobile.

Através da respetiva solução de ligação à rede pode controlar a ligação da sua máquina de lavar louça a uma rede Wi-Fi doméstica.

Depois de ter integrado a máquina de lavar louça à sua rede Wi-Fi, pode usar a app para executar as seguintes ações, por exemplo:

- Aceder a informações sobre o estado de funcionamento da sua máquina de lavar louça
- Aceder a instruções sobre o ciclo do programa da sua máquina de lavar louça

Devido à integração da máquina de lavar louça à sua rede Wi-Fi, aumenta o consumo de energia, mesmo quando a máquina está desligada.

Certifique-se de que no local onde a sua máquina de lavar louça vai ser instalada existe um sinal de rede Wi-Fi suficientemente forte.

Primeira colocação em funcionamento

Disponibilidade da ligação Wi-Fi

A ligação Wi-Fi partilha uma faixa de frequência com outros aparelhos (p. ex. micro-ondas, brinquedos telecomandados). Assim, podem ocorrer falhas de ligação temporárias ou permanentes. Não pode, por isso, ser garantida uma disponibilidade permanente das funções oferecidas.

Disponibilidade Miele@home

A utilização da app Miele@mobile ou de outras soluções de ligação à rede depende da disponibilidade do serviço Miele@home no seu país.

A assistência técnica da Miele@home não está disponível em todos os países.

Podem ser encontradas informações sobre disponibilidade no site www.miele.pt.

App da Miele

Pode ligar a sua máquina de lavar louça à app Miele@mobile. Pode descarregar gratuitamente a app a partir da apple App Store® ou da Google Play Store™.

App Miele@mobile



Primeira colocação em funcionamento

Todas as máquinas de lavar louça são testadas na fábrica quanto à sua funcionalidade. Eventuais restos de água são uma consequência desse teste e não significam que a máquina já tenha sido utilizada.

Abrir a porta

Em alguns programas, a porta abre-se automaticamente um pouco para melhorar a secagem.

Também pode desativar esta função (consulte o capítulo «Regulações», secção «AutoOpen»).

A máquina de lavar louça está equipada com uma abertura de porta motorizada que é ativada através de batida («Função Knock2open»).

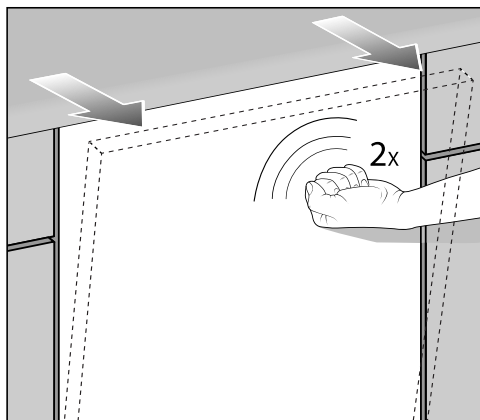

- Bata duas vezes rapidamente no terço superior da frente da porta.

A porta abre uma fresta.

- Agarre a borda superior da porta e puxe-a para fora do bloqueio.

A calha de fecho da porta recolhe.

Quando a calha do fecho da porta recolhe, não agarre na mesma para que não ocorra qualquer anomalia técnica.

Se abrir a porta durante a lavagem, o programa será cancelado automaticamente.

Pode alterar o número de impulsos de batidas ou desativar a função (consulte o capítulo «Regulações», secção «Knock2open»).

⚠ Perigo de queimadura devido a água quente.

A água na máquina de lavar louça pode estar quente durante a lavagem.

Por conseguinte, durante a lavagem abra a porta com muito cuidado.

⚠ Perigo de ferimentos devido a porta que se abre automaticamente.

A porta pode abrir-se automaticamente no final de um programa.

Mantenha livre a zona de abertura da porta.

Primeira colocação em funcionamento

Auxiliar de abertura da porta

Se a porta não abrir através da batida ou se faltar a corrente elétrica, também pode abrir a porta manualmente com o auxiliar de abertura da porta.

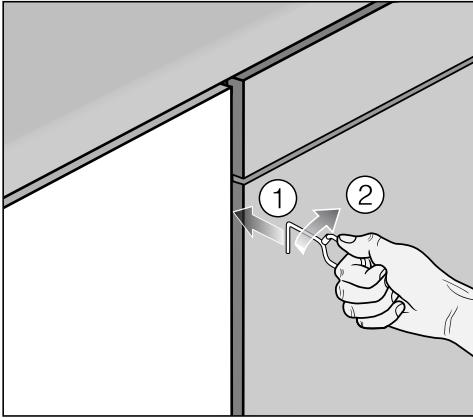

- Deslize o auxiliar de abertura da porta aprox. 15 cm, por baixo da bancada de trabalho na ranhura entre a frente da máquina de lavar louça e a porta do móvel ao lado ①.
- Rode o auxiliar de abertura da porta para a direita ②, de forma que fique por trás da frente da máquina.

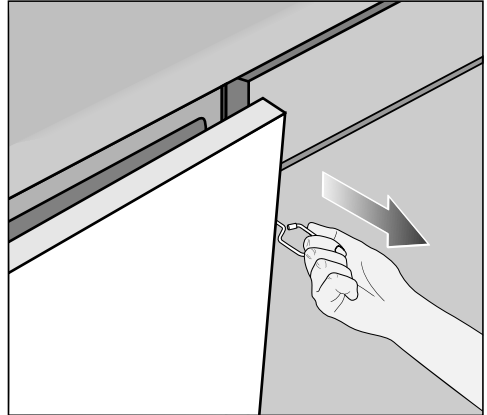

- Puxe a porta com o auxiliar de abertura da porta, abrindo-a.

Fechar a porta

- Insira os cestos.
- Pressione a porta até ouvir o encaixe.

A porta é então fechada automaticamente.

⚠ Perigo de esmagamento devido ao fecho da porta.
Ao fechar a porta pode entalar os dedos.
Não agarre na zona do fecho da porta.

Primeira colocação em funcionamento

Sal de regeneração

Para obter bons resultados de limpeza, a máquina de lavar louça requer água macia (baixo teor de calcário). Em caso de água dura, formam-se depósitos brancos na louça e nas paredes da cuba.

Portanto, a água deve ser descalcificada caso a dureza da água seja superior a 5 °dH. Isso ocorre automaticamente no sistema de descalcificação integrado. O sistema de descalcificação é adequado para uma dureza da água até 36 °dH.

O descalcificador deve ser regularmente regenerado para preservar a função do sistema de descalcificação. Esta regeneração ocorre em cada nona execução do programa. No início do programa seguinte são necessários adicionalmente 4,4 l de água para este processo, o consumo de energia aumenta em 0,015 kWh e o programa é prolongado por 3 minutos.

Estes dados são válidos apenas para o programa ECO no caso de uma dureza da água de 14 °dH. A frequência da regeneração diverge no caso de outros programas e durezas da água.

Para a regeneração o sistema de descalcificação precisa de sal de regeneração.

Ao utilizar detergentes combinados pode, conforme a dureza da água (< 21 °dH), abdicar da utilização de sal (consulte o capítulo «Detergentes», secção «Tipos de detergente»).

 Danos devido a tipos inadequados de sal.

Alguns tipos de sal podem conter partículas não solúveis que causam uma falha do descalcificador.

Utilize somente sais de regeneração especiais, se possível de grão grosso, ou outros sais evaporados puros.

 Danos no sistema de descalcificação causados pelo detergente.

O detergente danifica o sistema de descalcificação.

Não adicione detergente (mesmo detergente líquido) no reservatório do sal.

Se a dureza da água na zona da sua residência for sempre **inferior a 5 °dH** não necessita de adicionar **sal**. A indicação de falta de sal é desativada automaticamente após a dureza da água ter sido ajustada em conformidade (consulte o capítulo «Regulações», secção «Dureza da água»).

Se utilizar continuamente produtos de limpeza com funções múltiplas e as indicações de falta atrapalharem, pode desativar ambas as indicações de falta (consulte o capítulo «Regulações», secção «Indicações de falta»).

Se não usar detergentes com funções múltiplas, adicione sal e secante. Volte a ativar as indicações de falta, caso necessário.

Primeira colocação em funcionamento

Adicionar sal

Antes de encher o reservatório com sal pela primeira vez deve adicionar aproximadamente 2 l de água, para que o sal se possa dissolver.

Após a colocação em funcionamento existe sempre água suficiente no reservatório do sal.

- Retire o cesto inferior da cuba e abra a tampa do reservatório do sal.
- Primeiro, encha o reservatório do sal com aprox. 2 l de água.

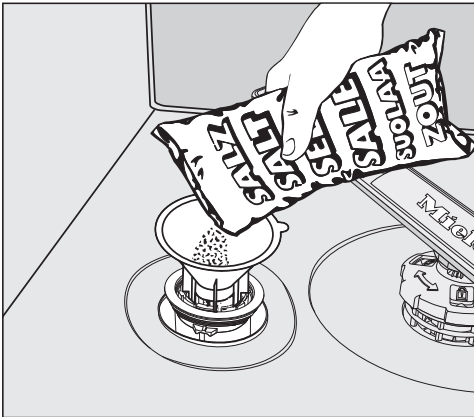

- Coloque o funil de enchimento e encha o reservatório até que fique cheio de sal. Dependendo do tipo de sal, o reservatório de sal tem capacidade para até 2 kg.
- Limpe os restos de sal da zona de enchimento. Em seguida, feche muito bem a tampa do reservatório do sal.

Reabastecer com sal

- No final de um programa adicione sal assim que aparecer a indicação de falta  Adicionar sal.
- Confirme com **OK**.

A indicação de falta de sal apaga-se.

 Risco de corrosão devido a resíduos de sal.

O derrame de resíduos de sal pode causar corrosão na cuba e nos utensílios a lavar.

Após cada abertura da tampa do reservatório do sal inicie de imediato o programa  *Pré-lavagem a frio* sem louça para lavar. Deste modo, eventuais resíduos de sal podem ser diluídos e, em seguida, drenados.

Se ainda não se tiver formado uma concentração de sal suficientemente elevada, a indicação de falta de sal pode continuar acesa mesmo após ter adicionado sal. Neste caso, confirme novamente através de **OK**.

Primeira colocação em funcionamento

Secante

O secante é necessário para que, durante a secagem, a água escorra da louça como película e a louça seque facilmente após a lavagem.

O secante é adicionado no reservatório e é doseado automaticamente na quantidade definida.

 Danos causados por detergente manual para a louça ou detergentes. Os detergentes e o detergente manual para a louça danificam o reservatório do secante.

Adicione apenas secante para máquinas de lavar louça domésticas.

Em alternativa pode usar 10% de ácido cítrico líquido. Neste caso, a louça ficará mais húmida e manchada do que quando utiliza secante.

 Danos causados por ácidos.

A máquina de lavar louça pode ser danificada devido a concentração elevada de ácidos.

Não use, em qualquer circunstância, ácido cítrico com elevada percentagem de acidez.

Se pretender efetuar a lavagem somente com produtos de limpeza com funções múltiplas, não necessita de adicionar secante.

No entanto, obtém melhores resultados de lavagem e de secagem utilizando detergente juntamente com dosagem em separado de sal e secante.

Se utilizar continuamente produtos de limpeza com funções múltiplas e as indicações de falta de sal e secante atrapalharem, pode desativar ambas as indicações de falta (consulte o capítulo «Regulações», secção «Indicações de falta»).

Se não usar detergentes com funções múltiplas, adicione sal e secante. Volte a ativar as indicações de falta, caso necessário.

Primeira colocação em funcionamento

Adicionar secante

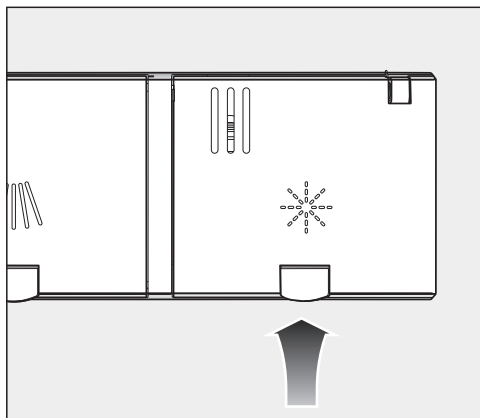

- Levante a tecla amarela na tampa do reservatório do secante ✱.

A tampa abre-se.

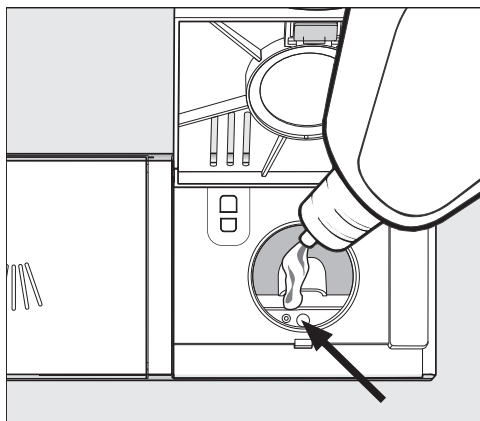

- Adicione secante apenas até o indicador de nível de enchimento (seta) apresentar uma coloração escura com a porta aberta na horizontal.

O reservatório do secante tem capacidade para aprox. 110 ml.

- Feche a tampa até sentir o encaixe, pois caso contrário, durante a lavagem poderá entrar água para o reservatório do secante.
- O secante que tenha eventualmente vertido deve ser bem limpo para evitar formação abundante de espuma no programa seguinte.

Para obter um resultado de lavagem ideal pode ajustar a quantidade de secante a dosear (consulte o capítulo «Regulações», secção «Secante»).

Reabastecer secante

Quando for exibida a indicação de falta de sal ou secante ✱ Adicionar abrillhantador, ainda existe uma reserva de secante para 2–3 lavagens.

- Adicione secante no devido momento.
- Confirme com OK.

A indicação de falta de secante apaga-se.

Lavagem ecológica da louça

Lavagem económica

Esta máquina de lavar louça lava economizando o máximo de água e energia.

Contudo, seguindo as recomendações seguintes pode reforçar essa economia:

- A lavagem na máquina é geralmente mais economizadora de água e energia do que a lavagem manual.
- A pré-lavagem sob água corrente não é necessária e aumenta desnecessariamente o consumo de água e energia.
- Aproveite a capacidade total de carga dos cestos, sem sobrecarregar a máquina de lavar louça. Assim, a lavagem será efetuada da forma mais económica possível e poupará energia e água.
- Selecione um programa em conformidade com o tipo de louça e grau de sujidade (consulte o capítulo «Lista de programas»).
- Selecione o programa  *ECO* para uma lavagem economizadora de energia. Este programa é o mais eficiente em relação ao consumo combinado de energia e água para a lavagem de louça com sujidade normal.
- Preste atenção às recomendações de dosagem do fabricante do detergente.
- Na dosagem manual de detergente, reduza $\frac{1}{3}$ da quantidade de detergente ao utilizar detergente em pó, se os cestos só estiverem meio cheios.

Indicação de consumo EcoFeedback

Através da função «Consumo» obtém informações sobre o consumo de água da sua máquina de lavar louça (consulte o capítulo «Regulações», secção «Consumo»).

No visor podem ser exibidas as seguintes informações:

- Um prognóstico de consumo antes da execução do programa
- O consumo real no final do programa executado
- O consumo total da máquina de lavar louça

1. Prognóstico de consumo

Após selecionar um programa aparece indicado em primeiro lugar o nome do programa e depois, durante alguns segundos, o prognóstico sobre o consumo de água δ .

O prognóstico de consumo é apresentado como gráfico de barras. Quantas mais barras (■■■) forem exibidas, mais água será consumida.

Os valores alteram-se consoante o programa, as opções do programa, as condições ambientais e a quantidade de louça.

O visor passa automaticamente do prognóstico de consumo para a indicação do tempo restante.

O prognóstico de consumo está ativado de fábrica. No entanto, também pode desativar esta indicação (consulte o capítulo «Regulações», secção «Consumo»).

2. Exibir consumo

No fim do programa pode visualizar o consumo real de água do programa executado.

- Confirme a mensagem Consumo (OK) com OK.

Ao desligar a máquina de lavar louça depois do fim do programa serão apagados os valores de consumo reais do programa executado.

3. Consumo total

Pode visualizar o consumo total de água de todos os programas já usados na sua máquina de lavar louça (consulte o capítulo «Regulações», secção «Consumo»).

Arrumação da louça e dos talheres

Indicações gerais

Remova os resíduos maiores de alimentos da louça.

A pré-lavagem sob água corrente não é necessária.

 Danos devido a cinza, areia, cera, lubrificante ou tinta.

Estas substâncias sujam a máquina de lavar louça e a sua remoção não é possível.

Não lave na máquina de lavar louça peças de louça com estas sujidades.

Pode acomodar cada peça de louça em qualquer zona dos cestos. Neste processo tenha em atenção as seguintes indicações:

- A louça e os talheres não devem ser dispostos sobrepostos e a taparem-se mutuamente.
- Arrume a louça de modo que todas as superfícies possam ser totalmente enxaguadas por água. Só assim a louça fica corretamente lavada.
- Certifique-se de que todas as peças estão estáveis.
- Coloque todos os recipientes côncavos, como chávenas, copos, panelas, etc., com as aberturas para baixo nos cestos.
- Não coloque recipientes côncavos, altos e estreitos como, p. ex., copos de champanhe, nos cantos dos cestos, mas sim na área central. Aí os jatos de água chegam melhor aos recipientes côncavos.

- As peças fundas devem ser colocadas, preferencialmente, inclinadas para que a água possa escorrer.
- Certifique-se de que os braços de lavagem não são bloqueados por peças muito altas ou salientes dos cestos. Efetue um controlo rotativo manualmente.
- Certifique-se de que as peças pequenas não caem dos cestos através das guias.
Por isso, coloque as peças pequenas, p. ex., tampas, na gaveta 3D MultiFlex ou no cesto para talheres (conforme o modelo).

Os alimentos, p. ex., cenouras, tomates ou ketchup podem conter corantes naturais. Estes corantes podem provocar uma coloração na louça de plástico e peças em plástico da máquina de lavar louça, se for colocada muita louça com estas substâncias na máquina de lavar louça. A estabilidade das peças de plástico não é afetada por esta modificação da cor. A lavagem de talheres em prata também pode provocar manchas em peças de plástico.

Arrumação da louça e dos talheres

Louça não adequada para ser lavada na máquina:

- Talheres e louça em madeira ou com partes em madeira: ficam desgastados e com mau aspeto. Além disso, a cola utilizada não é adequada para máquinas de lavar louça. A consequência: os cabos em madeira podem soltar-se.
- Peças de artesanato ou jarros ou copos antigos, inestimáveis, com decorações: estas peças não são resistentes à lavagem na máquina de lavar louça.
- Peças em plástico não resistente ao calor: estas peças podem deformar-se.
- Objetos em cobre, latão, estanho ou alumínio: podem alterar a cor ou ficar baços.
- Louça decorada sobre o vidro: pode alterar a cor ao fim de vários ciclos de lavagem.
- Copos delicados e objetos de cristal: podem ficar sem brilho após utilização prolongada.

Prata

A prata pode ficar manchada se estiver em contacto com alimentos sulfurosos. Estes incluem gema de ovo, cebola, maionese, mostarda, leguminosas, peixe, água salgada e marinadas.

A prata que tenha sido polida com **produto de limpeza para pratos** pode, no final do processo de lavagem, ainda estar húmida ou manchada porque a água não escorre como uma película.

Dica: Seque a prata com um pano.

 Danos causados por detergentes alcalinos cáusticos.

Podem ocorrer danos nos materiais nas peças de alumínio (p. ex. filtro de gorduras de exaustores). Em casos extremos há o risco de uma reação química explosiva (p. ex. reação de oxihidrógeno).

Não lave as peças de alumínio na máquina de lavar louça com detergente alcalino cáustico de uso industrial.

Dica: Use louça e talheres adequados à lavagem na máquina de lavar louça com a designação «resistente à lavagem na máquina de lavar louça».

Proteção do vidro

- Os copos podem ficar sem brilho após vários ciclos de lavagem. Por este motivo, lave copos delicados com temperaturas baixas (consulte o capítulo «Lista de programas»). O risco de ficarem sem brilho será menor.
- Use copos adequados para serem lavados na máquina de lavar louça com a designação «adequado para a máquina de lavar louça» ou «resistente à lavagem na máquina de lavar louça» (p. ex. copos Riedel).
- Utilize detergentes com substâncias especiais de proteção de vidros.
- Mais informações sobre o tema «Proteção do vidro» podem ser encontradas em «<http://www.mieleglasscare.com>».

Arrumação da louça e dos talheres

Cesto superior

Relativamente à arrumação de louça e de talheres, tenha também em atenção o capítulo «Arrumação da louça e dos talheres», secção «Exemplos de arrumação».

Arrumar o cesto superior

⚠ Danos devido a água que possa sair.

Durante a lavagem sem cesto superior pode vazar água da máquina de lavar louça.

A lavagem deve ser efetuada apenas com o cesto superior inserido.

- Arrume no cesto superior peças pequenas, delicadas e leves, tais como pires, chávenas, copos, pratos de sobremesa.

No cesto superior também pode arrumar recipientes pouco altos.

- Coloque as peças individuais compridas, como conchas para sopa e colher para mexer, na frente, na transversal no cesto superior.

Carregar o suporte para chávenas FlexCare

No suporte para chávenas FlexCare pode colocar chávenas, tigelas pequenas e outras peças de louça baixas. Para uma maior estabilidade, pode encostar os copos ao suporte para chávenas.

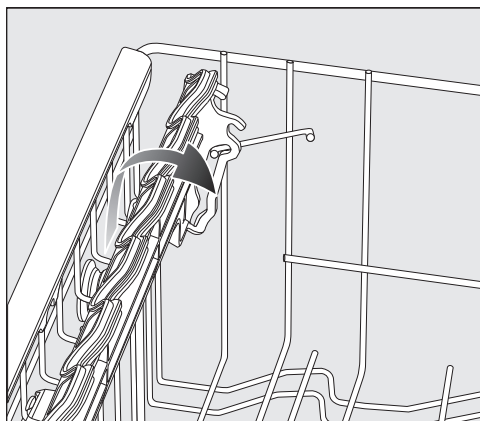

- Rebata o suporte para chávenas
- Para poder arrumar peças altas levante o suporte para chávenas.

Arrumação da louça e dos talheres

Ajustar o suporte para chávenas FlexCare

Pode ajustar a altura e profundidade do suporte para chávenas em 2 níveis. Deste modo, pode colocar peças de louça mais altas no suporte para chávenas e colocar por cima recipientes maiores.

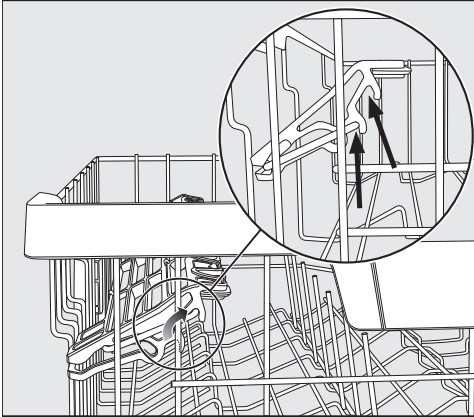

- Puxe o suporte para chávenas para cima e encaixe-o na posição pretendida (ver setas).

Carregar o suporte para chávenas FlexCare com elementos de silicone

Graças aos elementos de silicone no suporte para chávenas, os copos de pé alto ficam mais estáveis.

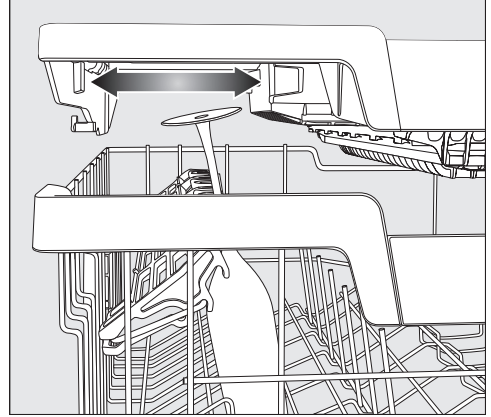

- Levante o suporte para chávenas e encoste os copos nas aberturas de posicionamento.
- Se necessário, desloque o encaixe esquerdo da gaveta 3D MultiFlex para obter espaço para copos altos (consulte o capítulo «Talheres», secção «Gaveta 3D MultiFlex»).

Arrumação da louça e dos talheres

Rebater os ganchos

Em ambas as filas de ganchos à direita pode rebater os segundos ganchos para poder acomodar melhor peças de louça de maiores dimensões, p. ex. tigelas de cereais.

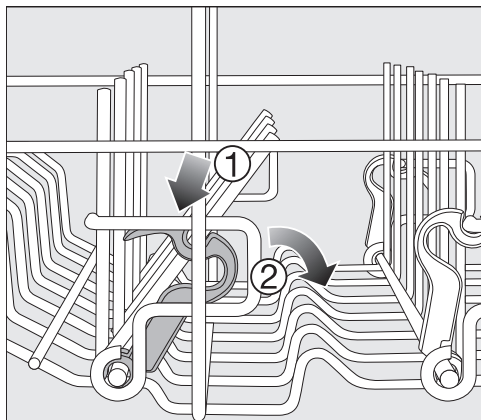

- Pressione a alavanca amarela para baixo ① e rebata os ganchos cinzentos escuros ②.
- Coloque as tigelas verticalmente na fila de ganchos.

Arrumação da louça e dos talheres

Regular o cesto superior

Para obter mais espaço no cesto superior ou inferior para peças de louça altas, pode regular o cesto superior em 3 posições com aprox. 2 cm de altura cada.

Para que a água possa escorrer melhor de cavidades pode regular o cesto superior com um pouco de inclinação. No entanto, certifique-se de que é possível deslizar perfeitamente o cesto para a cuba.

- Puxe o cesto superior para fora.

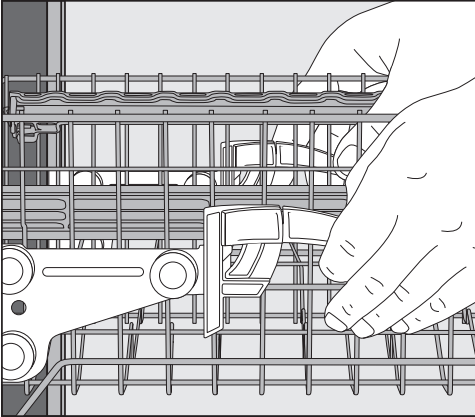

Para regular o cesto superior para cima:

- Puxe o cesto para cima até que encaixe.

Para regular o cesto superior para baixo:

- Puxe para cima as alavancas laterais do cesto.
- Regule a posição pretendida e deixe as alavancas encaixar de novo fixamente.

Regule o cesto superior de modo a não bloquear o braço de lavagem intermédio.

Arrumação da louça e dos talheres

Cesto inferior

Relativamente à arrumação de louça e de talheres, consulte o capítulo «Arrumação da louça e dos talheres», secção «Exemplos de arrumação».

Arrumar o cesto inferior

- No cesto inferior, arrume peças grandes e pesadas, p. ex., pratos, travessas, tachos, tigelas.

No cesto inferior também pode arrumar copos, chávenas, pratos pequenos e pires.

Carregar a zona MultiComfort

A parte traseira do cesto inferior é utilizada para lavar chávenas, copos, pratos e tachos.

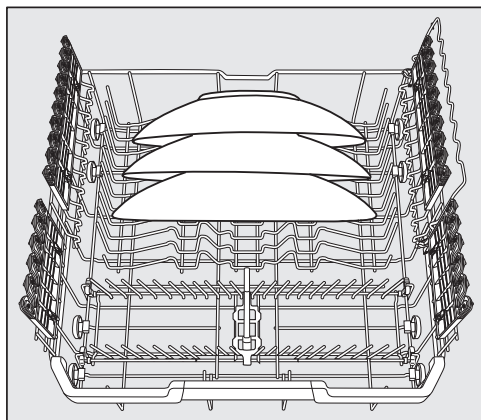

- Os pratos especialmente grandes devem ser colocados ao centro do cesto inferior.

Dica: Pode arrumar pratos até 35 cm de diâmetro se os colocar em posição inclinada.

Rebater os ganchos

As filas dianteiras de ganchos são usadas para a lavagem de pratos, pratos de sopa, travessas, tigelas e pires.

Pode rebater as filas de ganchos para ficar com mais espaço para colocar peças maiores como, p. ex., tachos, panelas e tigelas.

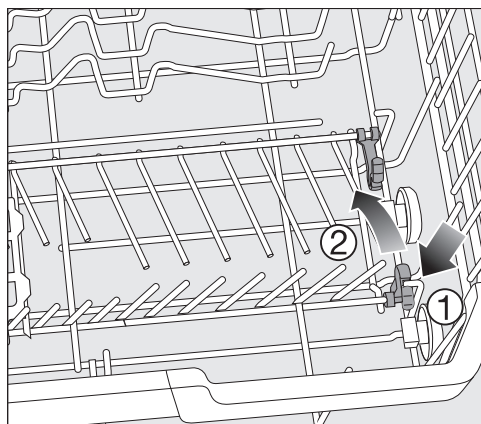

- Pressione a alavanca amarela para baixo ① e levante a fila de ganchos ②.

Arrumação da louça e dos talheres

Carregar o suporte de copos FlexCare com MultiClips

Graças aos elementos de silicone, os suportes de copos proporcionam uma fixação segura e estável para copos delicados de pé alto.

- Copos de pé alto, p. ex., copos para vinho, champanhe ou cerveja devem ser encostados ou pendurados nas aberturas de posicionamento do suporte de copos.
- Levante o suporte de copos para arrumar peças de louça mais altas.

Pode ajustar a altura do suporte de copos em 2 posições.

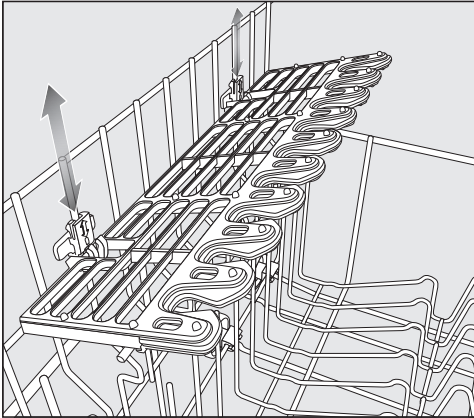

- Deslize o suporte de copos de forma que fique na altura pretendida, até sentir que os fixadores encaixam em cima ou em baixo.

Com os MultiClips pode fixar no suporte de copos a louça leve, p. ex., peças em plástico.

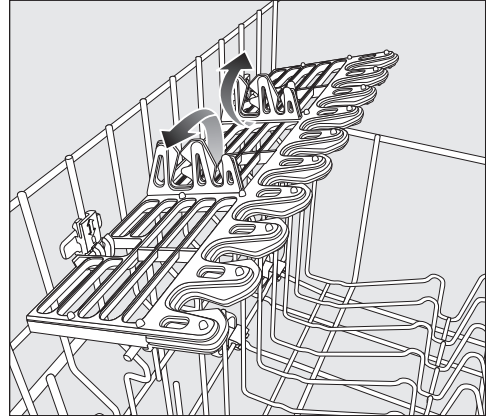

- Levante os MultiClips.

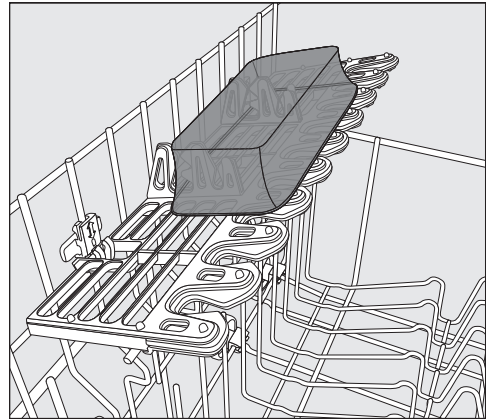

- Fixe as peças de louça leves nos MultiClips.

Arrumação da louça e dos talheres

Carregar o apoio de copos

Graças ao apoio de copos, os copos de pé alto ficam com mais estabilidade.

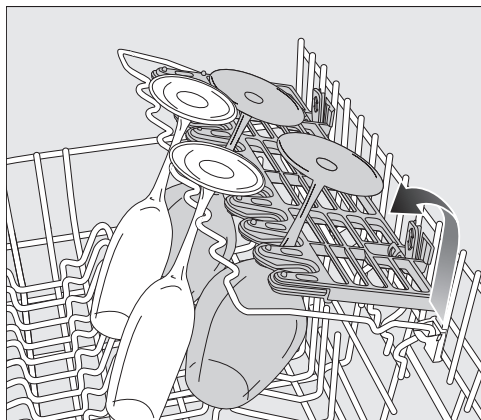

- Rebata o apoio de copos e encoste aí os copos.

Rebater o suporte para garrafas

O suporte para garrafas proporciona uma fixação segura durante a lavagem de recipientes estreitos como, p. ex., garrafas de leite ou biberões.

- Levante o suporte para garrafas e pressione-o para baixo para o encaixar.

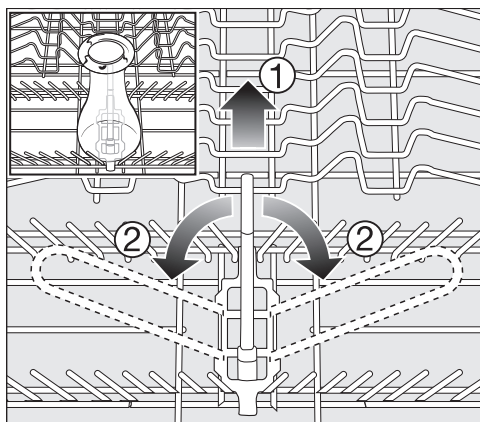

- Se não precisar do suporte para garrafas puxe-o pela pega amarela para cima ① e rebata-o para o lado ②.

Arrumação da louça e dos talheres

Gaveta de talheres

Relativamente à arrumação de louça e de talheres, consulte o capítulo «Arrumação da louça e dos talheres», secção «Exemplos de arrumação».

- Acomode os talheres na gaveta 3D MultiFlex.

Arrumação da gaveta 3D MultiFlex

Recomendamos que coloque os talheres na gaveta separados por grupos, o que facilita a sua remoção no final da lavagem.

Para que a água possa escorrer completamente das colheres, deve colocar a parte côncava sobre a zona dentada.

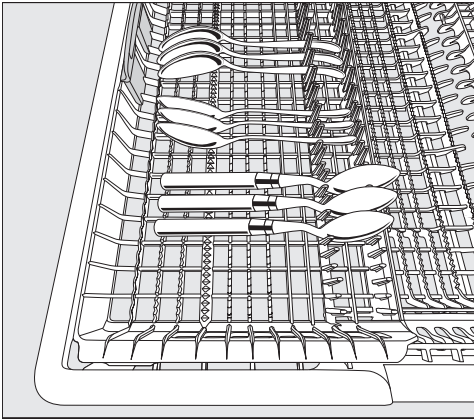

- Se o cabo das colheres não couber entre os separadores, então deve ser apoiado sobre a calha dentada.

Pode deslocar o encaixe esquerdo para o centro para colocar peças de louça mais altas e copos de pé alto no cesto superior (consulte o capítulo «Cesto superior», secção «Carregar o suporte para chávenas FlexCare com elementos de silicone»).

Pode acomodar talheres grandes e compridos (por ex., talheres para saladas, facas de chefe de cozinha) na parte central rebaixada da gaveta.

Coloque as peças altas (p. ex., faca de bolos) de modo a que o braço de lavagem superior não fique bloqueado.

Para obter mais espaço na parte direita da gaveta para talheres maiores ou peças de louça pequenas, pode regular a altura do encaixe direito.

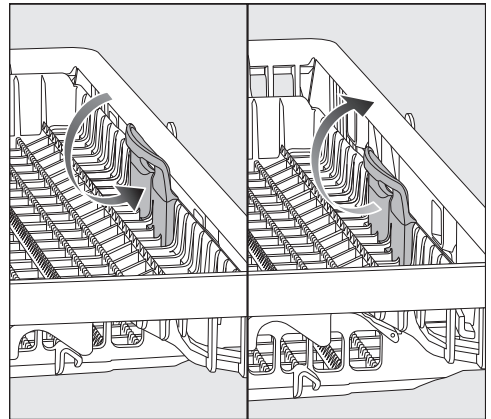

- Puxe o encaixe para dentro pela pega amarela e deixe o encaixe engatar numa das duas posições.

Arrumação da louça e dos talheres

Exemplos de arrumação

Máquina de lavar louça com gaveta de talheres

Cesto superior

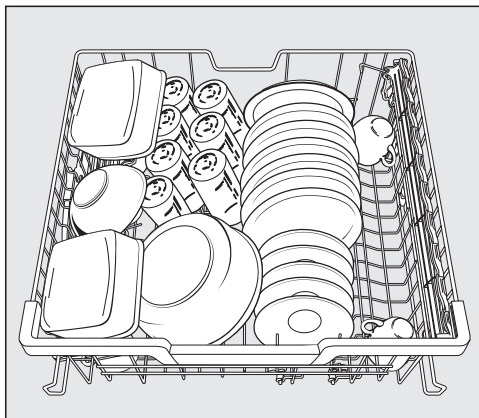
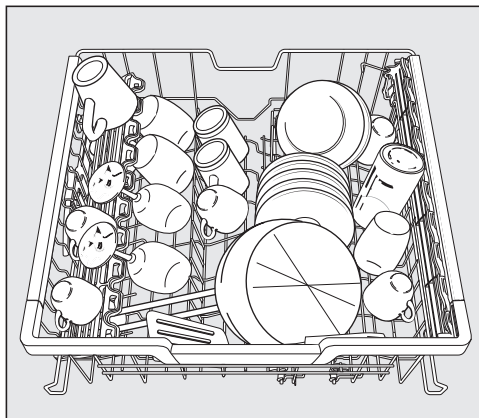

Cesto inferior

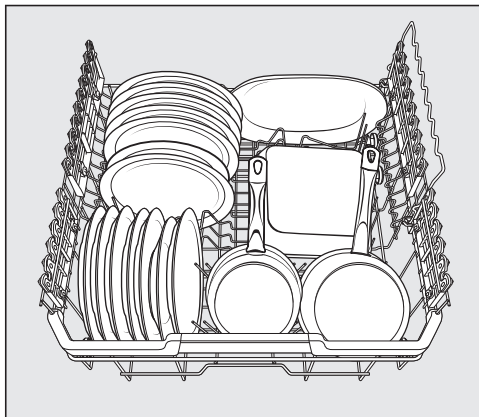
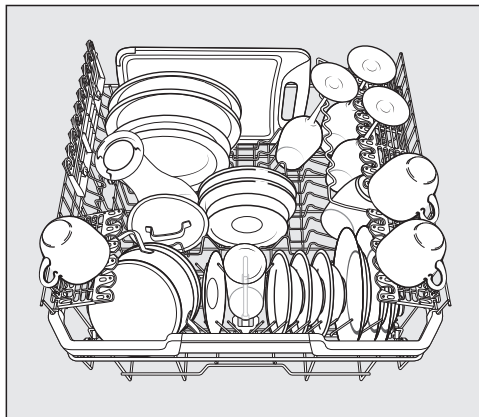

Arrumação da louça e dos talheres

Gaveta de talheres

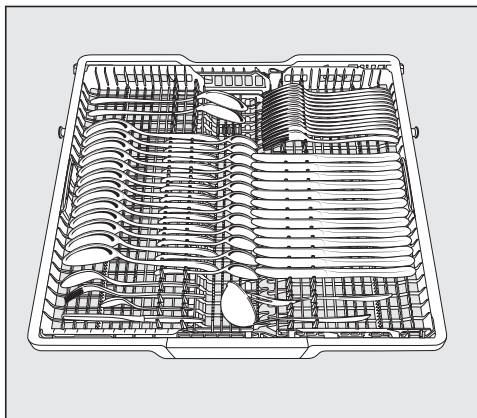
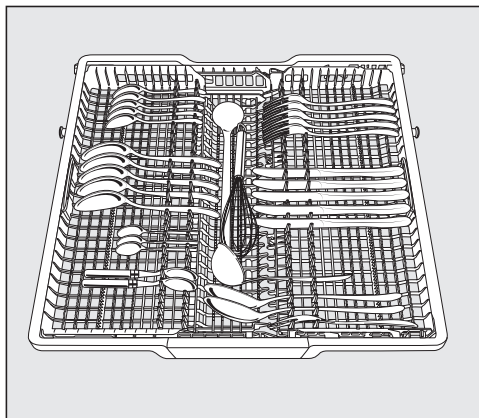

Louça muito suja

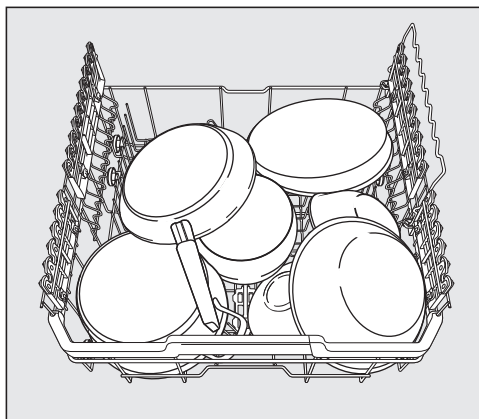

Detergente

 Perigo de queimaduras por via dos detergentes.

Os detergentes podem provocar queimaduras na pele, nos olhos, no nariz, na boca e na garganta.

Evite o contacto com os detergentes. Não inale o detergente em pó. Não ingira detergentes. Se inalar ou engolir detergente, consulte de imediato um médico.

Evite que as crianças entrem em contacto com o detergente. Ainda pode haver resíduos de detergente na máquina de lavar louça. Por isso, mantenha as crianças afastadas da máquina de lavar louça aberta. Adicione o detergente somente antes do início do programa e bloqueie a porta através da segurança para crianças (conforme o modelo).

 Danos causados por detergente que contenha cloro ativo.

Não devem ser utilizados produtos de limpeza em pó e líquidos que contenham cloro ativo. Os mesmos podem danificar os plásticos e as vedações da máquina de lavar louça. Não utilize detergente que contenha cloro ativo.

Área de aplicação

O detergente deve ser selecionado de acordo com o ambiente. Quando usado num **ambiente comercial**, recomenda-se a utilização de detergentes de lavar louça comerciais.

Os detergentes em pó e líquidos, bem como outros químicos para a sua máquina de lavar louça para uso comercial, podem ser convenientemente encomendados a partir do website da Miele:

<https://www.miele.pt/professional/selecao-de-produto-produtos-de-limpeza-da-miele-professional-447.htm#>



Para utilização num **ambiente doméstico**, recomenda-se o detergente para máquinas de lavar louça domésticas, por exemplo, detergente de louça da gama de produtos Miele.

Os detergentes em pó, bem como outros consumíveis para a sua máquina de lavar louça para utilização em ambientes domésticos, podem ser encomendados convenientemente através da app Miele@mobile ou no website da Miele:

<https://www.miele.pt/domestico/produtos-de-limpeza-e-tratamento-maquinas-de-lavar-louca-miele-1816.htm#>



Detergente em pó ou em pastilhas

Utilize apenas detergentes em pó ou pastilhas de detergente no doseador da porta.

Utilize somente pastilhas de detergente que se dissolvam rapidamente.

As pastilhas adequadas podem ser encontradas na gama de detergentes Miele. Ao utilizar detergentes com múltiplas funções (pastilhas que contêm um agente secante e funções de amaciamento da água para além da função de limpeza), recomenda-se a utilização adicional de secante e sal regenerador (em concentração reduzida) devido aos curtos tempos de funcionamento e dependendo da qualidade da água.

- Coloque detergente em pó ou pastilhas de detergente na caixa do compartimento de detergente.

Dosear detergente

A capacidade do compartimento do detergente é de 50 ml no máximo.

No compartimento do detergente existem marcações para facilitar a dosagem: 20, 30, máx. Quando a porta estiver aberta horizontalmente, indicam a quantidade aproximada de enchimento em ml e o nível máximo de enchimento. No caso do detergente em pó, apresentam a quantidade do reservatório aproximada em gramas, em função do fabricante e do tamanho do grão.

- Consulte as indicações mencionadas na embalagem sobre a dosagem do detergente.
- Se nada em contrário for indicado, doseie uma pastilha de detergente ou, de acordo com a sujidade da louça, 20 a 30 ml de detergente no compartimento do detergente.

Se dosear uma quantidade de detergente inferior à recomendada, a louça poderá não ficar bem lavada.

Detergente

Adicionar detergente

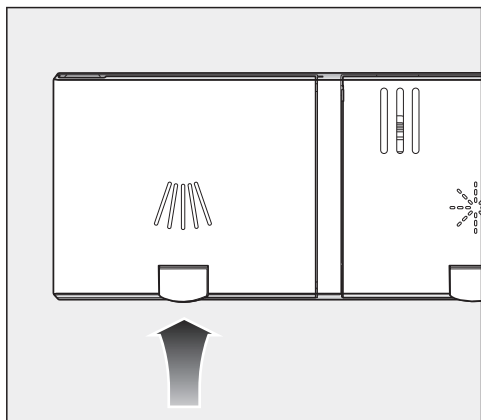

- Levante a tecla amarela na tampa do compartimento do detergente .

A tampa abre-se.

A tampa também é aberta após uma execução do programa.

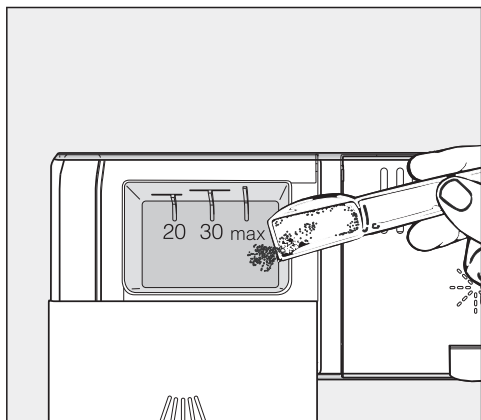

- Adicione o detergente no respetivo compartimento.
- Deslize a tampa do compartimento do detergente até que encaixe no lugar.

A tampa do compartimento do detergente não deve ser bloqueada por detergente. Isto pode levar a que a tampa não abra durante a execução do programa.

Não encha o compartimento do detergente em demasia.

- Feche igualmente a embalagem do detergente. Caso contrário, o produto pode ficar acumulado.

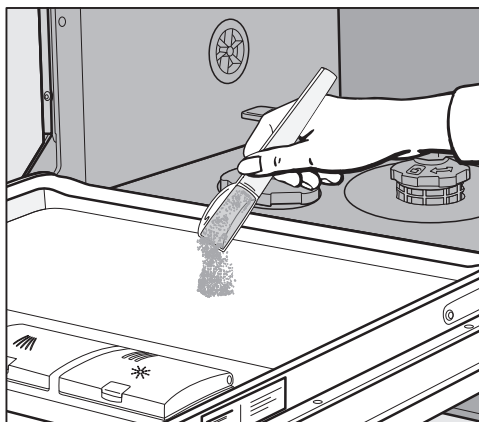

- Com programas de pré-lavagem (consulte o capítulo «Lista de programas»), pode adicionar ainda uma pequena quantidade de detergente na chapa interior da porta.

Detergente líquido

A máquina de lavar louça pode ser equipada, mediante pedido, com uma bomba doseadora externa para produtos de limpeza líquidos (módulo DOS).

Para ativação do sistema de dosagem e regulação da dosagem de detergente, consulte o capítulo «Menu Regulações, DOS externo»..

No caso de sujidades especiais e se o detergente doseado for líquido, contacte o serviço de assistência técnica da Miele para adaptar ao máximo o produto de limpeza às condições de utilização.

Encher ou substituir o reservatório

O módulo doseador está equipado com um controlo do nível de enchimento, que envia a mensagem Encher detergente para o visor quando o nível mínimo for atingido.

- Logo que a mensagem apareça no visor, substitua o recipiente com o produto químico correspondente após o final do programa.
- Confirme a indicação através da tecla **OK**.

Substitua o reservatório atempadamente, evitando, assim, que fique completamente vazio.

Se o reservatório ficar completamente vazio, o sistema de dosagem terá de ser purgado antes de iniciar o próximo programa.

- Coloque o reservatório sobre a porta aberta da cuba ou sobre uma base que seja de fácil limpeza.
- Tire a tampa do bidão e remova a lança de sucção. Coloque a lança de sucção sobre a porta aberta da cuba.
- Encha ou substitua o recipiente, encaixe a lança de sucção e pressione a tampa até esta encaixar. Preste atenção à marcação a cores.

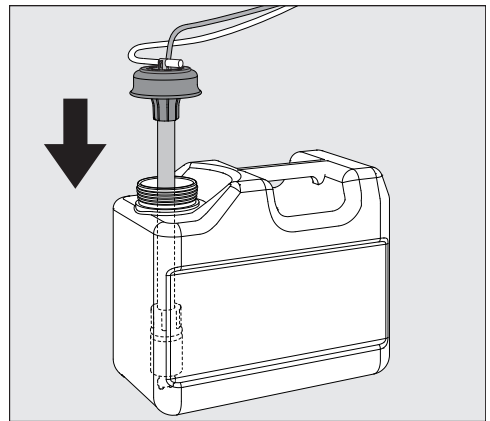

- Ajuste a lança de sucção ao tamanho do recipiente, movendo-a até atingir o fundo do bidão.
- Limpe bem algum produto químico eventualmente derramado.
- Coloque o recipiente junto à máquina de lavar louça no chão ou num móvel adjacente. O recipiente deve ser colocado ao nível da máquina e não pode estar acima ou sobre a máquina de lavar louça.
- De seguida, o sistema de dosagem deve ser purgado.

Detergente

Controlar o consumo

Controle regularmente o consumo dos produtos químicos que estão a ser utilizados através do nível de enchimento do reservatório, para poder identificar atempadamente eventuais irregularidades na dosagem.

Alteração do detergente



Se quiser alterar o produto de limpeza, primeiro o sistema de dosagem deve ser lavado com água para evitar uma reação devido aos diferentes detergentes.

- Remova a lança de sucção do bidão e coloque-a num recipiente com água.
- Inicie **duas** vezes o programa «Purgar dosagem» (consulte o capítulo «Menu Regulações, Dosagem externa») para enxaguar o sistema de dosagem.
- Em seguida, insira a lança de sucção no novo bidão e comece de novo o programa «Purgar dosagem».

O sistema de dosagem está pronto a funcionar.

Consulte as indicações do fabricante do detergente sobre a dosagem do detergente, quer em pó quer líquido.

Ligar a máquina de lavar louça

- Abra a torneira de água, se esta estiver fechada.
- Abra a porta.
- Verifique se os braços de lavagem rodam livremente.
- Toque na tecla sensora .
Se anteriormente a máquina de lavar louça esteve desligada durante mais do que 1 minuto, deve tocar na tecla sensora  um pouco mais demoradamente (proteção para limpeza).

No visor é indicado durante um curto espaço de tempo o programa selecionado e a tecla sensora correspondente acende-se.

Depois, é eventualmente exibido durante alguns segundos o prognóstico do consumo de água do programa selecionado.

A seguir, o visor muda para a indicação da duração prevista para o programa selecionado.

Selecionar o programa

Selecione o programa de acordo com o tipo de louça e o grau de sujidade.

No capítulo «**Lista de programas**» encontra a descrição dos programas e da sua utilização.

- Toque na tecla sensora do programa pretendido.

A tecla sensora do programa selecionado acende-se.

Em  encontra mais programas.

- Toque, se necessário, na tecla sensora .

No visor é exibido o primeiro dos outros programas.

- Com as teclas sensoras \vee/\wedge selecione no visor o programa pretendido.

Agora pode selecionar as opções do programa (consulte o capítulo «Opções do programa»).







Se estiverem selecionadas opções do programa, as teclas sensoras correspondentes acendem-se.

Funcionamento

Indicação da duração do programa

Antes de o programa ter início, aparece no visor o tempo de duração previsto do programa selecionado. Durante a execução do programa é exibido o tempo que falta até ao fim do programa, quando a porta está aberta.

A fase correspondente do programa fica marcada por um símbolo:

-  Pré-lavagem/pré-lavagem extra
-  Limpeza
-  Enxaguamento intermédio
-  Enxaguamento final
-  Secagem
-  Fim

A indicação sobre a duração pode ser diferente para o mesmo programa. Depende, p. ex., da temperatura da água que entra, do ciclo de regeneração do sistema de descalcificação, da quantidade de louça e da sujidade da louça.

Ao selecionar um programa pela primeira vez, é indicado um valor numérico que corresponde à duração média do programa para ligação à água quente.

Os valores numéricos no capítulo «Lista de programas» correspondem à duração do programa com carga e temperaturas padrão.

Em cada execução do programa, o comando corrige a duração do programa de acordo com a temperatura da água que entra e a quantidade de louça.

Iniciar o programa

- Inicie o programa, fechando a porta. Confirme as mensagens apresentadas anteriormente no visor com *OK*.

O controlo ótico de funcionamento acende-se como confirmação de que um programa foi iniciado.

Durante a sequência do programa pode visualizar o nome do programa em execução, quando a porta estiver aberta, através de *OK*.

 Perigo de queimadura devido a água quente.

A água na máquina de lavar louça pode estar quente durante a lavagem.

Por conseguinte, durante a lavagem abra a porta com muito cuidado.

Fim do programa

No final de um programa e com a porta fechada, o controlo ótico de funcionamento fica a piscar lentamente e, possivelmente, os sinais sonoros soam.

O controlo ótico de funcionamento apaga-se 10 minutos após o fim do programa caso a porta esteja fechada.

O programa está terminado se for exibida no visor a mensagem  Pronto.

Se a função «AutoOpen» estiver ativada, em alguns programas a porta abre automaticamente uma brecha (consulte o capítulo «Regulações», secção «AutoOpen»). Deste modo é melhorada a secagem.

Se a função de programação Consumo estiver ativada, pode visualizar o consumo real de água do programa executado (consulte o capítulo «Lavagem ecológica da louça», secção «Indicação de consumo EcoFeedback»).

O ventilador de secagem continua em funcionamento durante alguns minutos após o fim do programa.

 Danos devido a vapor de água. O vapor de água pode danificar as bordas sensíveis da bancada de trabalho se abrir a porta no fim do programa e o ventilador parar de funcionar.

Se tiver desativado a abertura automática da porta (consulte o capítulo «Regulações», secção «AutoOpen») mas, apesar disso, pretender abrir a porta no fim do programa, então abra-a completamente.

Gestão de energia

10 minutos após ter acionado uma tecla sensora pela última vez ou após o fim do programa, a máquina de lavar louça desliga-se automaticamente, para economizar energia.

Pode voltar a ligar a máquina de lavar louça através da tecla sensora .

Se anteriormente a máquina de lavar louça esteve desligada durante mais do que 1 minuto, deve tocar na tecla sensora  um pouco mais demoradamente (proteção para limpeza).

Enquanto um programa está em execução ou se existir uma anomalia, a máquina de lavar louça não se desliga automaticamente.



Funcionamento

Desligar a máquina de lavar louça

- Abra a porta.
- Sempre que pretender pode desligar a máquina usando a tecla sensora .
- Confirme a pergunta *Desligar aparelho com OK*.

Se desligar a máquina de lavar louça enquanto um programa está em execução, este será interrompido.

Também pode cancelar um timer em execução deste modo.

- Se tiver pressionado a tecla sensora , mas não quiser cancelar o programa, no visor use a tecla  para selecionar a opção *Não desligar o aparelho e confirme com OK*.

 Danos devido a fuga de água.

A água que possa sair pode provocar danos.

Por motivos de segurança, feche a torneira de água se a máquina de lavar louça for deixada sem vigilância durante um período mais prolongado como, por ex., durante o período de férias.

Arrumar a louça

A louça quente é sensível ao choque. Por isso, deixe a louça arrefecer na máquina de lavar louça, após a máquina se desligar, até que possa tocar nela sem problemas.

Se abrir totalmente a porta após a desativação, a louça arrefece mais rapidamente.

- Esvazie em primeiro lugar o cesto inferior, depois o cesto superior e, finalmente, a gaveta 3D MultiFlex (se disponível). Assim, evita que gotas de água do cesto superior ou da gaveta 3D MultiFlex caiam sobre a louça no cesto inferior.

Interromper o programa

O programa de lavagem é interrompido assim que abre a porta.

Quando voltar a fechar a porta dentro de 4 segundos, o programa continua a ser executado a partir da posição onde ficou parado.

Quatro segundos depois de a porta ter sido aberta, aparece no visor a pergunta *Continuar com OK*.

Prima a tecla *OK* e feche a porta.

A execução do programa é retomada a partir da posição onde havia sido interrompida.

 Perigo de queimadura devido a água quente.

A água na máquina de lavar louça pode estar quente durante a lavagem.

Por conseguinte, durante a lavagem abra a porta com muito cuidado.

Cancelar ou mudar de programa

No caso de uma interrupção do programa podem ser omitidas fases importantes do programa.

Cancele um programa apenas nos primeiros minutos da execução do programa.

Se o programa já se tiver iniciado, pode cancelá-lo da seguinte forma:

- Abra a porta.
- Desligue a máquina de lavar louça através da tecla sensora .
- Confirme a pergunta *Desligar aparelho com OK*.

Se pretender seleccionar outro programa:

- Durante a dosagem manual de detergente verifique se o compartimento do detergente ainda está fechado. Se a tampa do compartimento do detergente já estiver aberta, volte a encher detergente e feche a tampa.
- Volte a ligar a máquina de lavar louça através da tecla sensora .
- Selecione o programa pretendido dentro de 4 segundos e inicie-o, fechando a porta.
- Após 4 segundos, aparece no visor a pergunta *Continuar com OK*. Prima a tecla *OK* e feche a porta.

O controlo ótico de funcionamento acende-se como confirmação de que um programa foi iniciado.

Opções do programa

Opções

Pode selecionar ou desselecionar as opções através das teclas correspondentes e do visor.

- Abra a porta.
- Ligue a máquina de lavar louça premindo a tecla sensora .

A tecla sensora *Start* pisca.

- Selecione um programa.
- Pressione a tecla da opção pretendida.

A indicação de controlo da tecla correspondente acende, se a opção estiver disponível para o programa selecionado.

Se o programa selecionado não combinar com a opção, será exibida uma mensagem no visor.

- Neste caso, confirme a mensagem com *OK*.
- Inicie o programa, fechando a porta.

A opção selecionada permanece ativa para o programa correspondente, até que volte a alterar a regulação.

Tempo restante

A opção de tempo restante  está pré-selecionada como standard e indica o tempo restante até ao fim do programa.

Temperatura

A opção Temperatura  indica a temperatura atual do bloco de lavagem.

Secagem adicional

A opção Secagem adicional  aumenta a eficácia de secagem nos programas em que essa opção tem efeito.

Devido ao prolongamento do tempo de funcionamento do ventilador, o consumo de energia aumenta.

Com a função *AutoOpen* ativada, a porta abre-se no fim do programa.

Regulações

A opção Regulações  abre o menu para poder efetuar regulações na máquina e alterações nos parâmetros do programa.

Para mais informações, consulte o capítulo «Regulações».

Timer

Com o timer  tem várias possibilidades para iniciar um programa mais tarde. Pode regular a hora de início e a hora de fim de um programa. Além disso, tem a possibilidade de aproveitar tarifas de eletricidade variáveis consoante o horário com as funções EcoStart ou SmartStart.

No caso de uma dosagem manual de detergente, este pode acumular-se num compartimento húmido do detergente e, então, não ser completamente diluído.



Caso use o timer, certifique-se de que o compartimento do detergente está seco ao colocar o detergente. Se necessário, seque previamente o compartimento do detergente. Não utilize detergente líquido. O detergente pode transbordar.

 Perigo para a saúde devido ao detergente.



Para que as crianças não entrem em contacto com o detergente:

Adicione o detergente **imediatamente antes** do início do programa, antes de ativar o timer.

Ativar timer



- Abra a porta.
- Ligue a máquina de lavar louça usando a tecla sensora .
- Selecione o programa pretendido.
- Toque na tecla sensora .

A tecla sensora  acende-se.

Usando as teclas sensoras   pode escolher entre as funções Início às, Pronto às, EcoStart ou eventualmente SmartStart.

- Confirme a função pretendida com *OK*.

É exibido o último tempo do timer selecionado e o bloco de horas fica marcado.

- Insira o tempo pretendido do timer com as teclas sensoras   e confirme com *OK*.

Se ao regular as horas não efetuar qualquer ajuste durante vários segundos, a indicação no visor volta um nível do menu atrás. Depois, terá de repetir as suas regulações.

Depois de ativar o timer, todas as indicações são desativadas após alguns minutos para poupar energia.

Pode ativar um timer também usando a app Miele@mobile.

Opções do programa

Regular «Início às»

Através da função Início às selecione a hora de início exata pretendida do programa.

- Ajuste as horas através das teclas sensoras \vee/\wedge e confirme com *OK*.

As horas são memorizadas e o bloco dos minutos fica marcado.

- Ajuste os minutos através das teclas sensoras \vee/\wedge e confirme com *OK*.

A hora de início memorizada para o programa selecionado é exibida durante alguns minutos.

- Feche a porta.

Ao ser alcançado o tempo regulado, o programa selecionado inicia automaticamente.

Regular «Fim às»

Na função Pronto às ajuste a hora até à qual o programa selecionado deve ser concluído o mais tardar.

- Ajuste as horas através das teclas sensoras \vee/\wedge e confirme com *OK*.

As horas são memorizadas e o bloco dos minutos fica marcado.

- Ajuste os minutos através das teclas sensoras \vee/\wedge e confirme com *OK*.

A hora de início calculada para o programa selecionado é exibida durante alguns minutos.

Se a hora de fim regulada não for alcançada devido a um tempo demasiado prolongado de execução do programa, é exibida uma indicação do período de tempo regulável.

- Confirme, se necessário, a indicação com *OK*.

- Feche a porta.

Ao ser alcançado o tempo calculado, o programa selecionado inicia automaticamente.

Regular «EcoStart»

Pode aproveitar tarifas de eletricidade variáveis consoante o horário, através da função *EcoStart*. Para isso, antecipadamente tem de regular uma vez até 3 horários de tarifas de eletricidade (consulte o capítulo «Regulações», secção «EcoStart»).

Defina depois a hora até à qual o programa selecionado deve ser concluído o mais tardar.

A máquina de lavar louça inicia automaticamente no horário da tarifa mais rentável dentro do tempo estabelecido.

- Ajuste as horas através das teclas sensoras \vee/\wedge e confirme com *OK*.

As horas são memorizadas e o bloco dos minutos fica marcado.

- Ajuste os minutos através das teclas sensoras \vee/\wedge e confirme com *OK*.

A hora de início calculada para o programa selecionado é exibida durante alguns minutos.



- Feche a porta.

Ao ser alcançado o tempo calculado, o programa selecionado inicia automaticamente.

Regular «SmartStart»

A função *SmartStart* permite-lhe ligar a sua máquina de lavar louça automaticamente num horário em que a tarifa de eletricidade do seu fornecedor de eletricidade é particularmente favorável.

Para usar esta função precisa eventualmente de mais acessórios técnicos.

Se no menu *Regulações*  ativou a função *SmartStart*, não será exibida no menu *Timer*  a função *EcoStart*, mas sim *SmartStart* (consulte o capítulo «Regulações», secção «Miele@home»).

Se o seu fornecedor de eletricidade tiver este serviço disponível, irá receber um sinal quando a tarifa de eletricidade for mais barata.

A máquina de lavar louça é iniciada através deste sinal.

Pode ajustar uma hora até à qual o programa selecionado deve ser concluído o mais tardar. A máquina calcula para o programa selecionado a hora de início mais tardia e espera até à hora de início do programa pelo sinal do fornecedor de eletricidade.

Opções do programa

Defina a hora até à qual o programa selecionado deve ser concluído o mais tardar.

- Ajuste as horas através das teclas sensoras ∇/\wedge e confirme com *OK*.

As horas são memorizadas e o bloco dos minutos fica marcado.

- Ajuste os minutos através das teclas sensoras ∇/\wedge e confirme com *OK*.

A mensagem Esperar por SmartStart é exibida.

- Feche a porta.

O programa selecionado tem início automaticamente, logo que o fornecedor de eletricidade envie o sinal ou assim que a última hora de início possível determinada seja alcançada.

Alterar ou apagar tempos selecionados

Pode alterar ou eliminar o tempo ajustado do timer.

- Abra a porta.
- Toque na tecla sensora \oplus .
- Com as teclas sensoras ∇/\wedge selecione no visor a função anteriormente ativada do timer e confirme com *OK*.
- Com as teclas sensoras ∇/\wedge selecione as funções *Alterar* ou *Apagar* e confirme através de *OK*.

Após confirmar a função *Alterar* com *OK* pode alterar o tempo ajustado do timer.

Após confirmar a função *Apagar* com *OK* é exibido no visor o tempo de execução do programa selecionado. A tecla sensora \oplus apaga-se e a tecla sensora do programa selecionado acende-se.



Agora pode iniciar o programa ou desligar a máquina de lavar louça.

Se desligar a máquina de lavar louça enquanto um timer está em curso, este também será interrompido.

Pode alterar ou eliminar o tempo ajustado do timer também usando a app Miele@mobile.

Ativar início remoto

Tem a possibilidade de iniciar remotamente a sua máquina de lavar louça com recurso à app Miele@mobile. Para isso, tem que instalar primeiro a app num dispositivo móvel, integrar a sua máquina de lavar louça na sua rede Wi-Fi (consulte o capítulo «Regulações», secção «Miele@home») e, eventualmente, ativar a opção Comando à distância (consulte o capítulo «Regulações», secção «Comando à distância»).

- Abra a porta.
- Ligue a máquina de lavar louça usando a tecla sensora .
- Toque na tecla sensora .

A tecla sensora  acende-se.

- Desligue a máquina de lavar louça através da tecla sensora .
- Feche a porta.









Agora pode iniciar a sua máquina de lavar louça remotamente através da app Miele@mobile.

A opção «Início remoto» permanece ativa até que a desative com a tecla sensora . A opção também permanece ativa se, entretanto, desligar e voltar a ligar a máquina de lavar louça.

Mesmo quando a opção «Início remoto» não está ativa, pode visualizar o estado da sua máquina de lavar louça na app Miele@mobile e proceder a regulações.

Se iniciar um programa através do fecho da porta da máquina de lavar louça, é automaticamente ativada a opção «Início remoto» para a duração do programa.

Lista de programas

Programa	Aplicação	Detergente
		Compartimento do detergente  1)
 Curto	Para restos de alimentos recentes e ligeiramente agarrados.	20–25 g ou 1 pastilha
 Universal	No caso de resíduos de alimentos normais, ligeiramente secos.	20–25 g ou 1 pastilha
 Intensivo	Para restos de alimentos queimados e agarrados, muito secos, com elevado teor de amido ou proteínas ¹⁾	20–25 g ou 1 pastilha
 Copos	Programa especial para copos.	20–25 g ou 1 pastilha
 ECO *)	Programa de poupança de energia com tempo de funcionamento prolongado para resíduos alimentares normais, ligeiramente secos.	20–25 g ou 1 pastilha
 Plásticos	Programa especial para plástico.	20–25 g ou 1 pastilha
 Higiene	Programa de higiene especial para louça com elevada exigência ao nível da higiene	20–25 g ou 1 pastilha
 Pré-lavagem a frio	Para lavar louça com forte grau de sujidade, por exemplo, para eliminar previamente a sujidade ou para evitar que a sujidade seque demasiado, quando não compensa utilizar um programa completo.	

*) Este programa é o mais eficiente em relação ao consumo combinado de energia e água para a lavagem de louça com sujidade normal.
(sequência do programa fixa, que não pode ser alterada)

1) consulte o capítulo «Detergentes»

Lista de programas

Sequência do programa					
Pré-lavagem	Limpeza	Enxaguamento intermédio	Enxaguamento final	Secagem	AutoOpen
	X 60-65 °C ²⁾ 1 min	X 40 s	X 65 °C ³⁾ 30 s	(X) 20 min ⁴⁾	(X)
	X 65 °C 6 min	X 3 min	X 65 °C ³⁾ 2 min	(X) 30 min	(X)
X 6 min	X 75 °C 6 min	X 3 min	X 65 °C ³⁾ 2 min	(X) 30 min	(X)
	X 50 °C 1 min	X 3 min	X 50 °C 2 min	(X) 20 min	(X)
	X 51,5 °C 44 min	X 4 min	X 48 °C 10 min	X 127 min	(X)
X 6 min	X 50 °C 1 min	X 5 min	X 60 °C 1 min	X 30 min	(X)
X 6 min	X 75 °C 8 min	X 3 min	X 70 °C ³⁾ 3 min	X 30 min	(X)
	X Frio 10 min				

X = passos do programa em execução







(X) = Passos do programa opcionalmente selecionáveis (ver «Opções de programa, opções»)

²⁾ A temperatura alcançável depende da louça de lavagem, da quantidade de louça de lavagem e da temperatura de entrada de água.

³⁾ Aumento opcional da temperatura para 75 °C.

⁴⁾ Se a temperatura for aumentada para 75 °C, o tempo de secagem aumenta para 30 min.

Lista de programas

Programa	Consumo ⁶⁾						Duração ⁶⁾			
	Energia elétrica				Água		Água fria 15 °C		Água quente 55 °C	
	Água fria 15 °C		Água quente 55 °C		2,1 kW	7,3 kW				
2,1 kW	7,3 kW	2,1 kW	7,3 kW	2,1 kW			7,3 kW	2,1 kW	7,3 kW	
 Curto	1,4 kWh		0,9 kWh		14,7 l		53 min 7)	22 min 7)	36 min 7)	17 min 7)
 Universal	1,5 kWh		1,0 kW h	0,9 kW h	14,8 l		65 min 7)	34 min 7)	49 min 7)	31 min 7)
 Intensivo	1,7 kWh		1,0 kWh		19,2 l		79 min 7)	48 min 7)	58 min 7)	43 min 7)
 Copos	1,0 kWh		0,4 kWh		15,3 l		43 min 7)	23 min 7)	27 min 7)	19 min 7)
 Plásticos	1,3 kW h	1,2 kW h	0,6 kW h	0,5 kW h	19,5 l		90 min	65 min	68 min	60 min
 Higiene	1,9 kW h	1,8 kW h	1,2 kW h	1,1 kW h	19,2 l		85 min 7)	53 min 7)	65 min 7)	47 min 7)
 Pré-lava- gem a frio	0,02 kWh		0,02 kWh		4,5 l		13 min		13 min	

⁶⁾ Os valores indicados foram determinados de acordo com a norma EN 50242 para uma potência de ligação de 2,1 e 7,3 kW. Na prática, podem ocorrer diferenças significativas devido às diferentes condições.

A duração apresentada corresponde às suas condições domésticas.

⁷⁾ Os dados são referentes ao tempo de lavagem sem secagem.

Lista de programas

Valores de consumo no programa ECO

Programa	Consumo ⁸⁾						Duração ⁸⁾			
	Energia elétrica				Água					
	Água fria 15 °C		Água quente 55 °C				Água fria 15 °C		Água quente 55 °C	
	2,1 kW	7,3 kW	2,1 kW	7,3 kW	2,1 kW	7,3 kW	2,1 kW	7,3 kW	2,1 kW	7,3 kW
 ECO 14 peças	0,950 kWh		0,6 kWh		12 l		250 min		245 min	

⁸⁾ Os valores indicados para o programa *ECO* foram determinados sob condições de teste padronizadas. Na prática, podem ocorrer valores diferentes devido às regulações selecionadas, opções de programa ou condições de utilização.

Limpeza e manutenção

Manutenção

Para aumentar a vida útil da máquina de lavar louça, devem ser efetuados trabalhos de manutenção, **pelo menos, uma vez por ano** pela assistência técnica da Miele.

A manutenção abrange os seguintes pontos:

- segurança elétrica conforme a VDE 0701/0702
- mecânica da porta e junta da porta
- uniões roscadas e ligações na cuba
- entrada e saída de água
- sistemas de dosagem internos e externos
- braços de lavagem
- combinação de filtros
- coletor com bomba de esgoto e válvula antirretorno
- todos os cestos e complementos

No âmbito da manutenção, é efetuado o controlo de funcionamento dos seguintes pontos:

- uma sequência do programa completa com teste
- um ensaio de estanqueidade
- todos os sistemas de medição relevantes em termos de segurança (indicação de condições de falha)
- os dispositivos de segurança

Verifique regularmente (a cada 4–6 meses) a condição geral da sua máquina de lavar louça. Assim, poderá evitar anomalias antes que ocorram.

 Danos devido a detergentes inadequados.

Todas as superfícies são sensíveis a riscos. Todas as superfícies podem desbotar ou sofrer alterações se entrarem em contacto com detergentes inadequados.

Utilize apenas detergentes apropriados para a respetiva superfície.

Limpar a cuba

A cuba tem um sistema de limpeza automática, desde que adicione sempre a quantidade de detergente correta.

Mas se, apesar disso, aparecerem, por exemplo, manchas de calcário ou gordura, pode eliminar esses resíduos com detergente especial (que poderá obter através do serviço de assistência técnica Miele ou da loja online Miele). Para tal, consulte as indicações mencionadas na embalagem do detergente.

- Efetue regularmente a limpeza dos filtros da cuba.

Limpar a junta da porta e a porta

As juntas da porta e as laterais da porta da máquina de lavar louça não são alcançadas nem limpas pelos jatos de água.

- Com um pano húmido, limpe regularmente os restos de comida e bebida das juntas e das laterais da porta da máquina, para evitar a formação de bolor.

Limpar painel de comandos

- Efetue a limpeza do painel de comandos **somente** com um pano húmido.

Limpar o condutor de luz

O condutor de luz do controlo ótico de funcionamento está localizado na chapa protetora por baixo da bancada de trabalho.

- Se necessário, efetue a limpeza do condutor de luz com um pano húmido.

Limpar a frente do aparelho



Danos devido a sujidades.

Se a sujidade ficar acumulada durante muito tempo, possivelmente não poderá ser eliminada e a cor das superfícies pode alterar.

É recomendável remover a sujidade de imediato.

- Efetue a limpeza da frente do aparelho com uma esponja limpa, detergente de lavar a louça manualmente e água quente. No final seque a frente com um pano macio. Pode também utilizar na limpeza um pano de microfibras limpo e húmido sem detergente.

Limpeza e manutenção

Para evitar danos nas superfícies não utilize na limpeza:

- detergentes que contenham sódio, amoníaco, ácidos ou cloro;
- produtos anticalcário;
- produtos abrasivos como, p. ex., pó para polimento, agente de polimento, esfregões;
- produtos que contenham dissolventes;
- produto para limpar aço inoxidável;
- detergentes de máquinas de lavar louça;
- produto para limpeza de fornos;
- produtos para limpeza de vidros;
- esfregões ou escovas abrasivas e duras (p. ex. esponjas com esfregão, esfregões com muito uso e com restos de produtos abrasivos);
- esponja mágica;
- raspadores metálicos afiados,
- palha de aço;
- aparelhos de limpeza a vapor.

Limpar os braços de lavagem

Pode acontecer que resíduos de comida fiquem agarrados nos bicos e nos rolamentos dos braços de lavagem. Por este motivo, deverá controlar os braços de lavagem regularmente (a cada 2–4 meses).

⚠ Danos devido a partículas de sujidade no sistema de circulação.

Sem os filtros, as partículas de sujidade podem passar para o sistema de circulação e obstruí-lo.

A lavagem não deve ser efetuada sem o braço de lavagem superior e sem filtros.

Ao limpar os filtros e os braços de lavagem, certifique-se de que não entram partículas de sujidade grosseiras no sistema de circulação.

- Desligue a máquina de lavar louça.

Retirar o braço de lavagem superior e central

- Retire a gaveta 3D MultiFlex (se disponível).
- Pressione o braço de lavagem superior para cima, para que a roda dentada interior engate e desaperte-o no sentido contrário ao dos ponteiros do relógio.

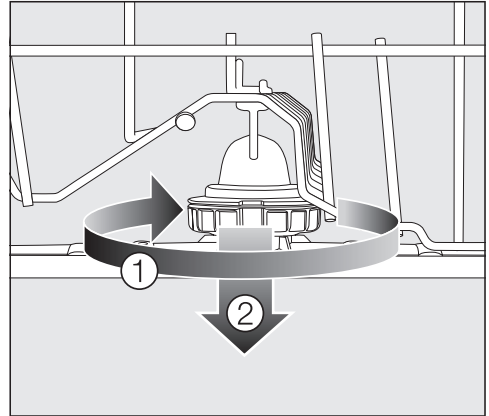

- Rode a união rosca com o braço de lavagem central no sentido horário ① (ver figura) e remova o braço de lavagem ②.

Retirar o braço de lavagem inferior

- Puxe o cesto inferior para fora.

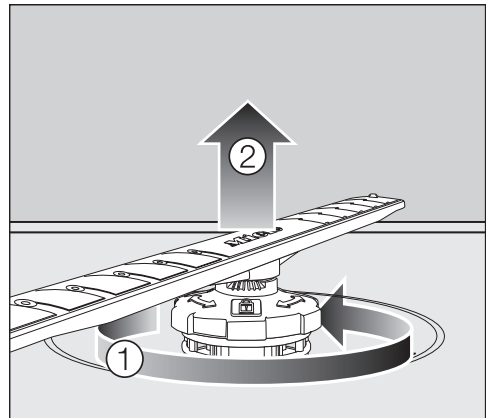

- Rode a união rosca com o braço de lavagem inferior no sentido anti-horário ① e retire o braço de lavagem puxando-o para cima ②.

Limpeza e manutenção

Limpar os braços de lavagem

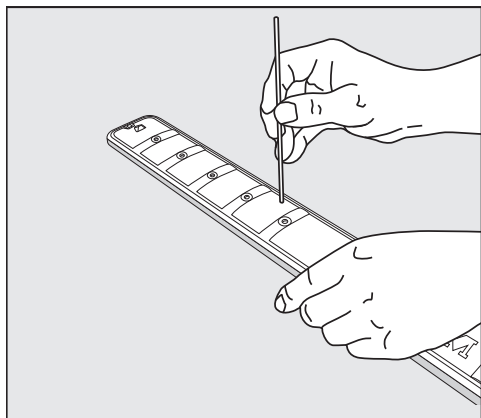



- Pressione os resíduos de comida nos bicos com um objeto pontiagudo para o interior do braço de lavagem.
- Lave bem o braço de lavagem debaixo de água corrente.

Inserir os braços de lavagem

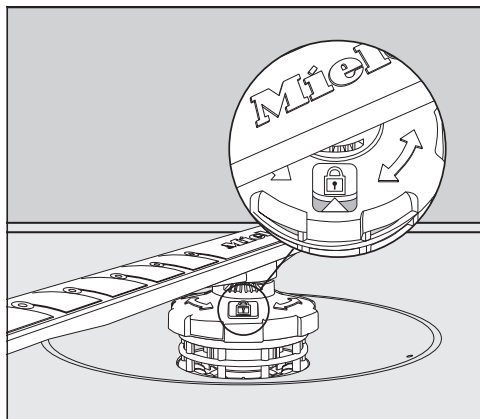
- Volte a inserir o braço de lavagem superior e central.
- Volte a colocar o braço de lavagem inferior e certifique-se de que o conjunto de filtros está nivelado com o fundo da cuba.



- Rode a união roscada do braço de lavagem inferior no sentido horário até a seta na janela de visualização apontar para o ícone do cadeado .
- Verifique se os braços de lavagem rodam livremente.

 Danos devido a partículas de sujeira no sistema de circulação.

O conjunto de filtros é fixo ao braço de lavagem inferior. Sem os filtros, as partículas grosseiras de sujeira podem passar para o sistema de circulação e obstruí-lo.

A lavagem não deve ser efetuada sem o braço de lavagem superior e sem filtros.

Controlar os filtros na cuba

O conjunto de filtros situado no fundo da cuba retém as partículas grosseiras de sujidade que ficam na água de lavagem. Desta forma, as partículas de sujidade não podem passar para o sistema de circulação, que as distribuiria de volta para a cuba através dos braços de lavagem.

⚠ Danos devido a partículas de sujidade no sistema de circulação.

Sem os filtros, as partículas de sujidade podem passar para o sistema de circulação e obstruí-lo.

A lavagem não deve ser efetuada sem o braço de lavagem superior e sem filtros.

Ao limpar os filtros e os braços de lavagem, certifique-se de que não entram partículas de sujidade grosseiras no sistema de circulação.

Com o decorrer do tempo estes filtros podem ficar obstruídos. O período de tempo depende das circunstâncias da sua casa.

Ao fim de 50 lavagens é exibida no visor a mensagem **Controlar filtros**.

- Efetue o controlo do conjunto de filtros.
- Efetue a limpeza do conjunto de filtros, se for necessário.
- Confirme, de seguida, a mensagem através de **OK**.

Limpar os filtros

- Desligue a máquina de lavar louça.
- Retire o braço de lavagem inferior (consulte o capítulo «Limpeza e manutenção», secção «Limpar os braços de lavagem»).
- Antes de remover o conjunto de filtros, remova as partículas de sujidade grosseiras para que não entrem partículas de sujidade no sistema de circulação.

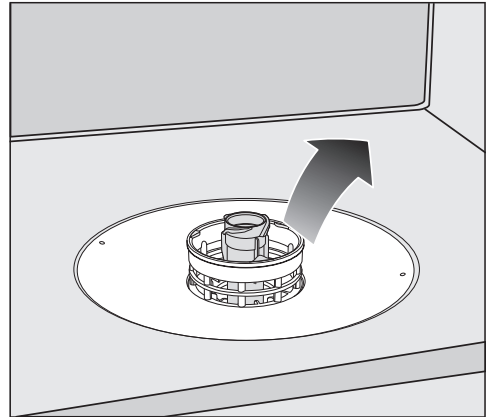

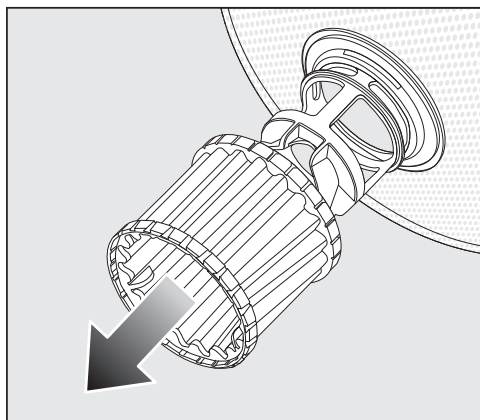

- Retire o conjunto de filtros.

Limpeza e manutenção

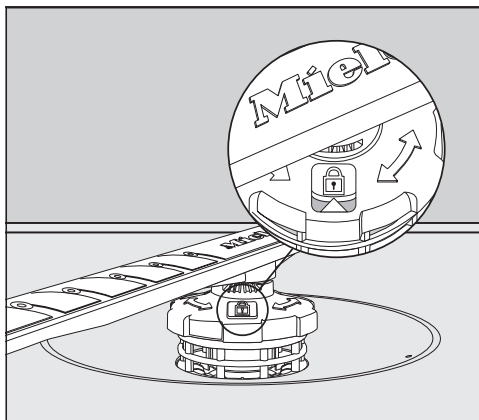

- Para limpar a parte interna do filtro remova o microfiltro do conjunto de filtros, puxando o anel de plástico para baixo.
- Lave todas as peças debaixo de água corrente. Utilize eventualmente uma escova para limpar.
- Volte a encaixar o microfiltro no conjunto de filtros.
- Volte a colocar o conjunto de filtros de tal forma que fique nivelado com o fundo da cuba.
- Coloque de novo o braço de lavagem inferior com a união roscada no conjunto de filtros.



- Rode a união roscada no sentido horário até a seta na janela de visualização apontar para o ícone do cadeado .

 Danos devido a partículas de sujidade no sistema de circulação. O conjunto de filtros é fixo ao braço de lavagem inferior. Sem os filtros, as partículas grosseiras de sujidade podem passar para o sistema de circulação e obstruí-lo. A lavagem não deve ser efetuada sem o braço de lavagem superior e sem filtros.

Limpar o filtro na entrada de água

Para proteção da válvula de entrada de água encontra-se montado um filtro na união roscada. Se o filtro estiver sujo, flui pouca água para a cuba.

 Perigo de choque elétrico devido a tensão da rede.

A caixa de plástico da ligação à água tem uma válvula elétrica.

Não mergulhe a caixa em líquidos.

- Desligue a máquina de lavar louça da corrente elétrica.
Para isso, desligue a máquina e retire a ficha da tomada.
- Feche a torneira de água.
- Desenrosque a válvula de entrada de água.

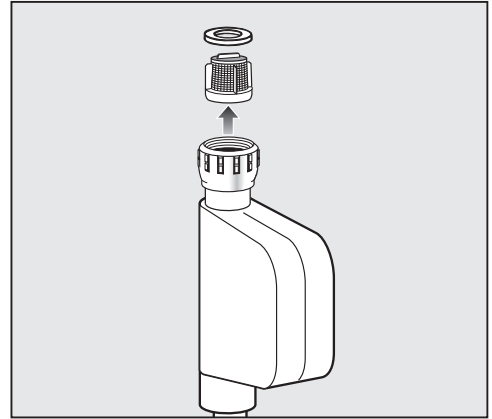

- Remova a anilha de vedação da união roscada.
- Agarre a saliência do filtro de plástico com um alicate combinado ou de pontas e puxe o filtro para fora.
- Lave o filtro debaixo de água corrente.
- A remontagem é feita em ordem inversa.

Enrosque corretamente a união roscada na torneira de água. Abra lentamente a torneira de água. Se sair água, aperte a união roscada.

O filtro coletor de resíduos **deve** voltar a ser montado de novo depois de ser limpo.

Limpeza e manutenção

Limpar bomba de esgoto

Se, após o programa terminar, existir água na cuba, significa que a água não foi bombeada. A bomba de esgoto pode estar bloqueada por corpos estranhos. Pode remover facilmente os corpos estranhos.

- Desligue a máquina de lavar louça da corrente elétrica. Para isso, desligue a máquina e retire a ficha da tomada.
- Retire o conjunto de filtros da cuba (consulte o capítulo «Limpeza e manutenção», secção «Limpar os filtros»).
- Retire a água da cuba com um recipiente pequeno.

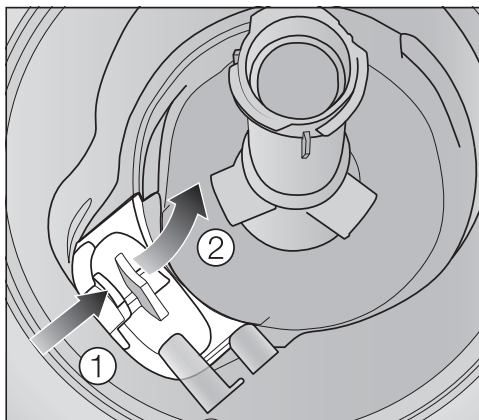

- Pressione o fecho da cobertura da bomba de esgoto para dentro ①.
- Incline a cobertura para dentro até que possa ser removida ②.
- Lave bem a cobertura debaixo de água corrente e remova todos os corpos estranhos.

Limpeza e manutenção

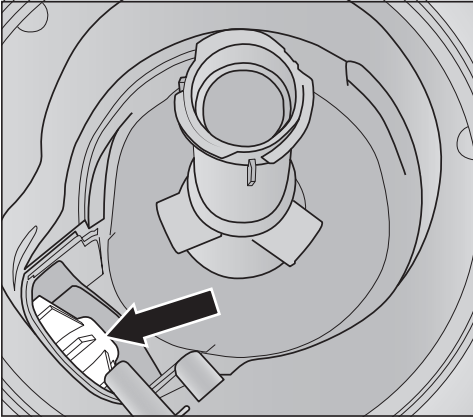

A bomba de esgoto (seta) está situada por baixo da cobertura.

! Risco de ferimentos devido a estilhaços de vidro.

Os estilhaços de vidro são particularmente difíceis de ver na bomba de esgoto.

Limpe a bomba de esgoto com cautela.

- Elimine com cuidado todos os corpos estranhos da bomba de esgoto. Para verificar, rode manualmente a turbina da bomba de esgoto. A turbina não roda facilmente.
- Volte a montar a cobertura verticalmente a partir de cima.

Engate impreterivelmente o bloqueio.

! Danos devido a uma limpeza inadequada.

Os componentes são delicados e podem ser danificados durante a limpeza.

Limpe a bomba de esgoto com cautela.

Solução de anomalias

A maior parte das anomalias e dos erros que podem derivar da utilização diária podem ser solucionados por si. Em muitos casos, pode economizar tempo e custos, pois não necessita de recorrer ao serviço de assistência técnica.

O quadro apresentado a seguir deverá ajudar a encontrar e solucionar possíveis causas de uma anomalia ou de um erro. Contudo, preste atenção ao seguinte:

 Perigo por reparações inadequadas.



As reparações executadas de modo incorreto podem gerar perigos graves para o utilizador.

As reparações apenas devem ser efetuadas pelo serviço de assistência técnica da Miele, por um Agente Miele autorizado ou por um técnico devidamente qualificado.

Anomalias técnicas

Problema	Causa e solução
A máquina de lavar louça não entra em funcionamento.	A porta não está bem fechada. ■ Pressione a porta até ouvir o encaixe do fecho da porta.
	A ficha não está introduzida. ■ Encaixe a ficha na tomada.
	O fusível do quadro elétrico disparou. ■ Ative o disjuntor (proteção mínima do fusível: consulte a placa de características). ■ Se o fusível disparar de novo, contacte o serviço técnico da Miele.
	A máquina de lavar louça não está ligada. ■ Ligue a máquina de lavar louça usando a tecla sensora  .
A máquina de lavar louça não continua a lavar.	O disjuntor do quadro elétrico disparou. ■ Ative o disjuntor (proteção mínima do fusível: consulte a placa de características). ■ Se o fusível disparar de novo, contacte o serviço de assistência técnica da Miele.
Após o início do programa, o controlo ótico de funcionamento não acendeu.	O condutor de luz não foi corretamente montado. ■ Efetue corretamente a montagem do condutor de luz (consulte o plano de montagem).

Mensagens de erro



Problema	Causa e solução
O controlo ótico de funcionamento pisca de forma rápida. Soa um sinal de alarme. No visor é exibido um dos seguintes erros:	Antes de eliminar a anomalia: <ul style="list-style-type: none">■ Desligue a máquina de lavar louça.
 Erro FXX	Talvez tenha ocorrido uma anomalia técnica. <ul style="list-style-type: none">■ Ao fim de alguns segundos, volte a ligar a máquina da louça.■ Reinicie o programa pretendido. Se a mensagem de erro voltar a ser exibida, existe uma anomalia técnica. <ul style="list-style-type: none">■ Desligue a máquina de lavar louça.■ Feche a torneira de água.■ Contacte o serviço de assistência técnica da Miele.
 Waterproof	O sistema Waterproof respondeu. <ul style="list-style-type: none">■ Desligue a máquina de lavar louça.■ Feche a torneira de água.■ Contacte o serviço de assistência técnica da Miele.
 Erro F78	Erro na bomba de circulação. <ul style="list-style-type: none">■ Desligue a máquina de lavar louça.■ Volte a ligar a máquina de lavar louça.■ Reinicie o programa pretendido. Se o erro voltar a ser exibido, existe uma anomalia técnica. <ul style="list-style-type: none">■ Desligue a máquina de lavar louça.■ Feche a torneira de água.■ Contacte o serviço de assistência técnica da Miele.

Solução de anomalias

Abridor de porta

Problema	Causa e solução
O controlo ótico de funcionamento pisca de forma rápida. Soa um sinal de alarme. No visor é exibido o seguinte erro:	Antes de eliminar a anomalia: <ul style="list-style-type: none">■ Desligue a máquina de lavar louça.
 F33	A porta não se abre automaticamente. Talvez tenha ocorrido uma anomalia técnica. <ul style="list-style-type: none">■ Abra a porta manualmente (consulte o capítulo «Primeira colocação em funcionamento», secção «Abrir a porta») e volte a ligar a máquina de lavar louça.■ Se a mensagem de erro for novamente exibida, contacte o serviço de assistência técnica da Miele.
	A porta não se fecha automaticamente. Provavelmente existe algum objeto a bloquear a porta. <ul style="list-style-type: none">■ Elimine a obstrução e volte a ligar a máquina de lavar louça.■ Se a mensagem de erro for novamente exibida, contacte o serviço de assistência técnica da Miele.

Anomalia na entrada de água

Problema	Causa e solução
<p>O controlo ótico de funcionamento pisca de forma rápida. Soa um sinal de alarme. No visor é exibida uma dos seguintes mensagens:</p>	
<p> Abrir torneira água</p>	<p>A torneira de água está fechada.</p> <ul style="list-style-type: none"> ■ Abra completamente a torneira de água.
<p> Entrada de água</p>	<p>Antes de eliminar a anomalia:</p> <ul style="list-style-type: none"> ■ Desligue a máquina de lavar louça. <p>Anomalia na entrada de água.</p> <ul style="list-style-type: none"> ■ Abra a torneira de água completamente e volte a iniciar o programa. ■ Efetue a limpeza do filtro na entrada de água (consulte o capítulo «Limpeza e manutenção», secção «Limpar o filtro na entrada de água»). ■ A pressão da ligação de água é inferior a 50 kPa. Consulte eventualmente um técnico. ■ Eventualmente, a ligação no local para o esgoto de água está num nível demasiado baixo e deve erguer o esgoto da água (consulte o capítulo «Instalação», secção «Encaminhamento da mangueira»).
<p> Erro F18</p>	<p>Ocorreu uma anomalia técnica.</p> <ul style="list-style-type: none"> ■ Desligue a máquina de lavar louça. ■ Feche a torneira de água. ■ Contacte o serviço de assistência técnica da Miele.

Solução de anomalias

Anomalia no esgoto da água

Problema	Causa e solução
<p>O controlo ótico de funcionamento pisca de forma rápida. Soa um sinal de alarme. No visor é exibida a seguinte mensagem:  Esgoto da água</p>	<p>Antes de eliminar a anomalia:</p> <ul style="list-style-type: none">■ Desligue a máquina de lavar louça. <p>Anomalia no escoamento da água. Pode existir água na cuba.</p> <ul style="list-style-type: none">■ Efetue a limpeza do conjunto de filtros (consulte o capítulo «Limpeza e manutenção», secção «Limpar os filtros»).■ Efetue a limpeza da bomba de esgoto (consulte o capítulo «Limpeza e manutenção», secção «Limpar bomba de esgoto»).■ Se necessário, desdobre a mangueira de esgoto ou estenda-a corretamente.

Problemas gerais com a máquina de lavar louça

Problema	Causa e solução
Não é possível abrir a porta através de batidas.	<p>A abertura da porta através da função Knock2open foi desativada definitivamente.</p> <ul style="list-style-type: none">■ Volte a ativar a abertura da porta (consulte o capítulo «Regulações», secção «Knock2open»). <p>Se a abertura da porta não funcionar ou se faltou a energia elétrica, também pode abrir a porta manualmente utilizando o auxiliar de abertura da porta (consulte o capítulo «Primeira colocação em funcionamento», secção «Auxiliar de abertura da porta»).</p>
As indicações de controlo e o visor estão apagados.	<p>A máquina desliga-se automaticamente para economizar energia.</p> <ul style="list-style-type: none">■ Volte a ligar a máquina de lavar louça através da tecla sensora .
A iluminação da cuba não liga quando se abre a porta.	<p>A iluminação da cuba foi desativada permanentemente.</p> <ul style="list-style-type: none">■ Volte a ligar a iluminação da cuba (consulte o capítulo «Regulações», secção «BrilliantLight»).
	<p>A iluminação da cuba está anómala.</p> <ul style="list-style-type: none">■ Contacte o serviço de assistência técnica da Miele.
Após a lavagem ficam colados resíduos de detergente no compartimento do detergente.	<p>O compartimento do detergente ainda estava húmido ao ser enchido.</p> <ul style="list-style-type: none">■ Adicione o detergente apenas num compartimento seco.
Não é possível fechar a tampa do compartimento do detergente.	<p>Resíduos de detergente colados bloqueiam o fecho.</p> <ul style="list-style-type: none">■ Elimine os resíduos de detergente.
No final do programa existe uma película de humidade no interior da porta e eventualmente nas paredes interiores.	<p>Modo de funcionamento normal do sistema de secagem. A humidade evapora após algum tempo.</p>

Solução de anomalias

Problema	Causa e solução
No final do programa existe água na cuba.	Antes de eliminar a anomalia: ■ Desligue a máquina de lavar louça.
	O conjunto de filtros na cuba está obstruído. ■ Efetue a limpeza do conjunto de filtros (consulte o capítulo «Limpeza e manutenção», secção «Limpar os filtros»).
	A bomba de esgoto está bloqueada. ■ Efetue a limpeza da bomba de esgoto (consulte o capítulo «Limpeza e manutenção», secção «Limpar bomba de esgoto»).
	A mangueira de esgoto está dobrada. ■ Desdobre a mangueira de esgoto.

Ruídos

Problema	Causa e solução
Ruídos de impacto na cuba	Um braço de lavagem bate em peças de louça. ■ Abra a porta com cautela e reorganize as peças de louça que obstruem os braços de lavagem.
Ruído de chocalhar na cuba de lavagem	Peças de louça movimentam-se na cuba. ■ Abra a porta com cautela e arrume as peças corretamente.
	Existe um corpo estranho (p. ex. fragmentos) na bomba de esgoto. ■ Remova o corpo estranho da bomba de esgoto (consulte o capítulo «Limpeza e manutenção», secção «Limpar bomba de esgoto»).
Ruídos de impacto na conduta de água	O ruído pode ser causado pela instalação pelo cliente ou pela secção transversal insuficiente da conduta de água. ■ Isto não tem qualquer influência no funcionamento da máquina de lavar louça. Consulte eventualmente um técnico.

Solução de anomalias

Resultados de lavagem insatisfatórios

Problema	Causa e solução
A louça não está limpa.	A louça não foi arrumada corretamente. ■ Consulte as indicações no capítulo «Arrumação da louça e dos talheres».
	O programa era demasiado fraco. ■ Selecione um programa mais intenso (consulte o capítulo «Lista de programas»).
	Foi doseado detergente insuficiente na dosagem manual de detergente. ■ Adicione mais detergente ou mude eventualmente de produto.
	Os braços de lavagem estão bloqueados por peças de louça. ■ Efetue um controlo rotativo e reorganize, se necessário, a louça.
	O conjunto de filtros na cuba não está limpo ou não está bem encaixado. A consequência poderá ser a obstrução dos bicos dos braços de lavagem. ■ Efetue a limpeza do conjunto de filtros ou encaixe-o corretamente. ■ Se necessário, efetue a limpeza dos bicos dos braços de lavagem (consulte o capítulo «Limpeza e manutenção», secção «Limpar os braços de lavagem»).
Os copos e talheres ficam embaciados. Os copos ficam com um brilho azulado. É possível eliminar essa película.	A quantidade de secante é muito elevada. ■ Reduza a quantidade de dosagem (consulte o capítulo «Regulações», secção «Secante»).

Problema	Causa e solução
<p>A louça não seca ou os copos e os talheres ficam manchados.</p>	<p>A quantidade de secante é pouca ou o reservatório de secante está vazio.</p> <ul style="list-style-type: none"> ■ Adicione secante, aumente a quantidade de dosagem ou mude de produto na próxima vez que encher o reservatório (consulte o capítulo «Primeira colocação em funcionamento», secção «Secante»).
	<p>A louça foi retirada demasiado cedo.</p> <ul style="list-style-type: none"> ■ Arrume a louça mais tarde (consulte o capítulo «Funcionamento», secção «Arrumar a louça»).
	<p>Está a utilizar produtos de limpeza com funções múltiplas cuja capacidade de secagem é muito fraca.</p> <ul style="list-style-type: none"> ■ Mude de produto ou adicione secante (consulte o capítulo «Primeira colocação em funcionamento», secção «Secante»).
<p>Os copos ficam com uma película azul acastanhada. Não é possível eliminar essa película.</p>	<p>Os componentes do detergente sedimentaram-se.</p> <ul style="list-style-type: none"> ■ Substitua de imediato o produto utilizado.
<p>Os copos ficam baços e descolorados. Não é possível eliminar essa película.</p>	<p>Os copos não são resistentes à lavagem na máquina. A superfície mudou.</p> <ul style="list-style-type: none"> ■ Nenhuma solução. <p>Adquira copos laváveis na máquina de lavar louça.</p>
<p>Manchas de chá ou batom não saem completamente.</p>	<p>O programa selecionado tinha uma temperatura de limpeza muito baixa.</p> <ul style="list-style-type: none"> ■ Selecione um programa com uma temperatura de limpeza mais elevada.
	<p>O detergente tem um efeito branqueador reduzido.</p> <ul style="list-style-type: none"> ■ Mude de detergente.
<p>As peças de plástico estão manchadas.</p>	<p>Corantes naturais, p. ex., de cenouras, tomates ou ketchup podem ser a causa. A quantidade de detergente ou o efeito branqueador do detergente foram muito reduzidos para corantes naturais.</p> <ul style="list-style-type: none"> ■ Adicione mais detergente (consulte o capítulo «Detergente»). <p>Peças que alterem a cor não recuperam a sua cor original.</p>

Solução de anomalias

Problema	Causa e solução
A louça apresenta uma película branca. Os copos e os talheres ficaram com aspeto opaco. É possível eliminar essa película.	A quantidade de secante é insuficiente. ■ Aumente a quantidade de dosagem (consulte o capítulo «Regulações», secção «Secante»).
	O reservatório do sal está vazio. ■ Adicione sal de regeneração (consulte o capítulo «Primeira colocação em funcionamento», secção «Sal de regeneração»).
	A tampa do reservatório do sal não está bem fechada. ■ Coloque a tampa corretamente e feche-a.
	Foram usados detergentes inadequados com funções múltiplas. ■ Mude de detergente. Use, eventualmente, pastilhas ou detergente em pó sem funções múltiplas e abasteça adicionalmente sal de regeneração e secante.
	O sistema de descalcificação está programado para um grau de dureza da água muito baixo. ■ Programe o sistema de descalcificação para uma dureza mais elevada da água (consulte o capítulo «Regulações», secção «Dureza da água»).
Os talheres têm vestígios de ferrugem.	Esses talheres não são suficientemente resistentes à ferrugem. ■ Nenhuma solução. Adquira talheres adequados para serem lavados na máquina.
	Depois de adicionar o sal de regeneração, não foi iniciado qualquer programa. Os restos de sal entram no processo normal de lavagem. ■ Sempre que adicione sal deverá efetuar de imediato o programa  <i>Pré-enxaguagem a frio</i> sem louça na máquina.
	A tampa do reservatório do sal não está bem fechada. ■ Coloque a tampa corretamente e feche-a.

Contacto no caso de avarias

Contacte o seu distribuidor Miele ou serviço técnico da Miele quando não conseguir solucionar a avaria.

Pode reservar o serviço técnico da Miele online em <https://www.miele.pt/professional/pedido-de-assistencia-tecnica-72.htm>.

O número de telefone do serviço técnico da Miele encontra-se no final do presente documento.

O serviço técnico irá precisar do identificador de modelo e do número de fabrico da sua máquina de lavar louça. Estas duas indicações encontram-se na placa de características, situada no lado direito da porta.

Poderá encontrar a placa de características no lado direito da porta.

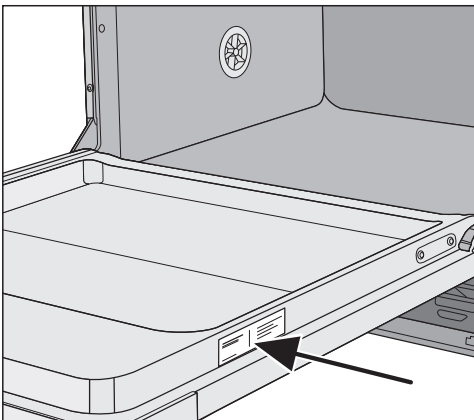

Base de dados EPREL

A partir de 1 de março de 2021, as informações sobre a etiquetagem energética e os requisitos de conceção ecológica passarão a constar da base de dados sobre produtos europeia (EPREL). Clique na hiperligação <https://eprel.ec.europa.eu/> para aceder à base de dados sobre produtos. Ser-lhe-á aqui solicitado que insira o identificador de modelo.

O identificador de modelo encontra-se na placa de características.



Para laboratórios de ensaio

Na brochura «**Testes de comparação**» encontra todas as informações necessárias para efetuar os testes de comparação e medições de ruídos. Solicite sempre a brochura atualizada por e-mail para:

- testinfo@miele.de

No pedido indique o seu endereço postal, assim como o modelo e o número de fabrico da máquina de lavar louça (consulte a placa de características).

Pode ainda descarregar as brochuras da página de internet da Miele.

Garantia

O período de garantia é de 1 ano.

Para mais informações, consulte as condições de garantia.

Ligação elétrica

 Todos os trabalhos inerentes à ligação elétrica só podem ser executados pelo serviço de assistência técnica da Miele, por um distribuidor especializado autorizado pela Miele ou por um electricista qualificado.

- A instalação elétrica deve estar de acordo com a norma DIN VDE 0100!
- A ligação deve ser efetuada através de uma tomada, de acordo com as normas nacionais (a tomada deve estar acessível após a instalação da máquina). Assim, os testes de segurança elétricos, por exemplo, após uma reparação ou trabalhos de manutenção podem ser efetuados sem obstáculos.
- No caso de ligação fixa, deve ser instalado um interruptor principal com separação de todos os polos da rede. O interruptor principal tem de ter uma abertura de contacto de, pelo menos, 3 mm, devendo fechar na posição zero.
- Se necessário, executar uma ligação equipotencial.
- Se o cabo de ligação à rede tiver de ser substituído, apenas deve ser utilizado um cabo de substituição original Miele ou um cabo correspondente **com terminais cravados**.
- Consulte as características técnicas na placa de características ou no esquema elétrico fornecido!

A máquina de lavar louça só deve funcionar com a tensão, frequência e proteção indicadas na **placa de características**.

A **comutação** pode ser feita de acordo com o esquema e plano de ligações fornecidos.

As alterações posteriores podem causar durações de programas mais longos e um maior consumo de energia daí resultante.

Os valores de consumo declarados apenas são cumpridos com a máquina no estado conforme fornecido.

As **placas de características** (com certificado VDE, entre outros) encontram-se na parte traseira da máquina de lavar louça e no interior da porta.

O **esquema elétrico** é fornecido com a máquina de lavar louça.

O **esquema de ligações** encontra-se afixado no painel de base da ligação elétrica.

Ligação à terra

Para efetuar a ligação à terra existe na zona posterior da máquina um parafuso de ligação ⚡.

O sistema antifugas da Miele

Com o sistema antifugas Miele, é garantida uma proteção total contra danos provocados por fugas de água durante todo o tempo de vida útil da máquina de lavar louça, desde que instalado corretamente.

Entrada de água

 A água existente na cuba não é potável!

- A máquina de lavar louça deve ser ligada à rede de água de acordo com as normas locais.
- A água deve, pelo menos, atender as exigências das normas europeias relativas à água potável. Um elevado teor de ferro pode causar ferrugem na louça e na máquina. Com um teor de cloreto superior a 100 mg/l na água de processo, o risco de corrosão na louça aumenta fortemente.
- Em determinadas regiões (por exemplo, zonas montanhosas), devido à composição específica da água, poderá ser permitido utilizar apenas água descalcificada para o funcionamento da máquina.
- A máquina de lavar louça cumpre as normas europeias de proteção da água potável.
- A pressão da água (pressão de fluxo da torneira) deve situar-se entre 50 e 1000 kPa (0,5 e 10 bar). Se a pressão da água for inferior, surge no visor a mensagem de erro Entrada de água (Consulte o capítulo «Ajuda para anomalias»). Caso a pressão da água seja mais elevada, terá de ser montada uma válvula redutora de pressão.
- Para a ligação, é necessária uma torneira com uma rosca de $\frac{3}{4}$ polegadas. A válvula deve ser instalada num lugar de acesso fácil porque a entrada de água deve ser mantida fechada quando a máquina não estiver a ser utilizada.
- A mangueira de entrada de água é uma mangueira de pressão DN 10 com aprox. 1,5 m de comprimento e rosca de $\frac{3}{4}$ polegadas. Para prolongamento, pode ser fornecida uma mangueira flexível em metal com 1,5 m de comprimento (pressão de teste de 14000 kPa/140 bar). O filtro de sujidade e o regulador de fluxo de pressão na rosca não devem ser removidos.

⚠ A máquina deve ser ligada somente a uma conduta de água completamente arejada, para evitar danos no aparelho.

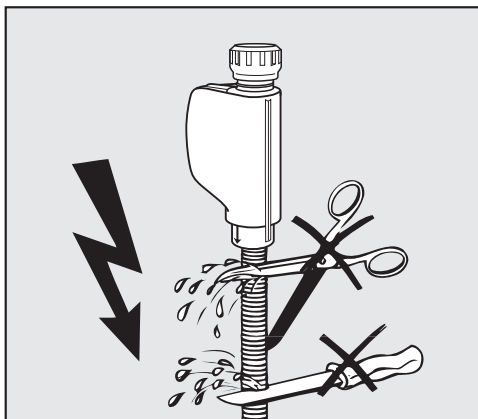

⚠ A mangueira de entrada de água **não** deve ser reduzida ou danificada, porque no seu interior existem peças condutoras de tensão (veja a figura).

Regulamentação para a Alemanha e a Suíça

Devido aos regulamentos nacionais para proteção da água potável, deve ser montado o dispositivo antirretorno fornecido na ligação de água fria ou quente entre a torneira da água e a mangueira de entrada de água.

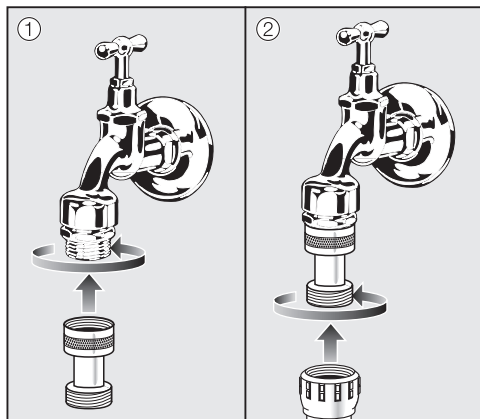

- Enrosque o dispositivo antirretorno na torneira da água.
- Enrosque a mangueira de entrada de água na rosca do dispositivo antirretorno.

Ligar sistema de descarga da água

- No sistema de esgoto da água da máquina de lavar louça está instalada uma válvula antirretorno, ficando assim impedido o retorno da água suja para a máquina de lavar louça através da mangueira de esgoto.
- A máquina de lavar louça deverá ser ligada, de preferência, a um sistema de esgoto em separado. Caso não seja possível uma ligação em separado, recomendamos a ligação a um sifão duplo.
- A máquina de lavar louça está equipada com uma mangueira de esgoto flexível com aprox. 1,5 m de comprimento (diâmetro interior de 22 mm). As braçadeiras para a ligação da mangueira são fornecidas com a máquina de lavar louça.
- A mangueira de esgoto não deve ser encurtada! A mangueira pode ser prolongada utilizando uma peça de união e outra mangueira. O comprimento máximo do tubo de esgoto não deve ultrapassar os 4 m e a altura máxima de elevação não deve ser superior a 1 m.
- A taxa mínima de fluxo do sistema de esgoto deve ser de 16 l/min.

 A mangueira de esgoto deve ser instalada sem dobras, sem compressão e sem tração!

Colocação da mangueira com drenagem de água profunda

Se a ligação para o sistema de esgoto da água existente no local se situar num nível mais baixo do que a calha onde o cesto inferior desliza na porta, a mangueira de esgoto da água deve ser colocada em curva à altura da calha do cesto inferior. Caso contrário, durante um programa a água pode escorrer para fora da cuba.

Montagem em armários altos

Para instalação da máquina de lavar louça num armário alto, estão disponíveis os dois acessórios opcionais APFD 101 e APFD 102.



Caraterísticas técnicas

Modelo	XXL
Máquina de lavar louça	PFD 104 SCVi
Altura da máquina de instalação livre	-
Altura da máquina para encastrar	845 mm (regulável + 65 mm)
Altura do nicho de encastre	a partir de 845 mm (regulável + 65 mm)
Largura	598 mm
Largura do nicho de encastre	600 mm
Profundidade da máquina de instalação livre	-
Profundidade da máquina para encastrar	570 mm
Peso	máx. 51 kg
Tensão	
Potência de ligação	ver a placa de caraterísticas
Fusível	
Consumo de energia no modo desligado	0,4 W
Consumo de energia no estado de pausa	5,0 W
Rede em standby	0,9 W
Banda de frequência	2,4000–2,4835 GHz
Potência máxima de transmissão	< 100 mW
Pressão da ligação de água	50 - 1.000 kPa
Ligação à água fria ou quente	no máx. até 60 °C
Dureza da água natural	máx. 36 °d
Altura do esgoto	máx. 1,0 m
Comprimento do esgoto	máx. 4,0 m
Temperatura ambiente	5 °C a 40 °C
Humidade relativa do ar máxima	80 % para temperaturas até 31 °C
diminuindo linearmente até	50 % para temperaturas até 40 °C
Cabo de alimentação elétrica	aprox. 1,7 m
Capacidade	14 peças
Valores de emissão de ruídos	
Nível de potência acústica LwA	45 dB (A)
Nível de pressão sonora LpA	32,5 dB (A)
Certificados atribuídos	VDE, proteção contra interferências eletromagnéticas
Marcação CE	Diretiva relativa às máquinas 2006/42/CE
Endereço do fabricante	Miele & Cie. KG, Carl-Miele-Straße 29, 33332 Gütersloh, Alemanha

Com as regulações pode adaptar o comando da máquina de lavar louça às diferentes exigências.

Pode alterar as regulações a qualquer momento.

Abrir as regulações

- Ligue a máquina de lavar louça através da tecla sensora , caso ainda esteja desligada.
- Toque na tecla sensora  «Outros programas/regulações».

No visor aparece o primeiro item do menu de regulação.

Relativamente ao modo de funcionamento do visor, consulte o capítulo «Descrição do aparelho», secção «Modo de funcionamento do visor».

Alterar regulações

- Com as teclas sensoras \vee/\wedge selecione o ponto do menu que pretende alterar e confirme através de *OK*.

A regulação seleccionada nos sub-menus está marcada com um visto \checkmark .



- Selecione a regulação pretendida com as teclas sensoras \vee/\wedge e confirme com *OK*.
- Quando pretender sair de um sub-menu toque na tecla sensora \leftarrow «Voltar».

A indicação no visor muda para um nível superior do menu.

Idioma

O visor pode exibir diversos idiomas.

Através do submenu Idioma  pode alterar o idioma exibido, assim como o país.

A bandeira a seguir à palavra Idioma  serve de guia caso esteja configurado um idioma que não entenda. Neste caso, selecione o ponto de menu atrás do qual é apresentada uma bandeira até ser exibido o submenu Idioma .

Horas

A hora do dia atual é necessária para usar a opção «Timer».

Configurar o formato das horas

Pode decidir se pretende que as horas sejam indicadas em formato de 24 ou de 12 horas.

- Selecione o item do menu Formato de horas.
- Selecione a regulação pretendida e confirme com *OK*.

Regular a hora do dia

Pode acertar as horas atuais.

- Selecione o item do menu Regular.
- Ajuste a hora através das teclas sensoras \vee/\wedge e confirme com *OK*. De seguida, ajuste os minutos e confirme com *OK*.

A regulação do tempo é memorizada.

Dureza da água

A sua máquina de lavar louça está equipada com um sistema de descalcificação.

- Programe a máquina de lavar louça especificamente para a dureza da água na sua residência.
- Se necessário, questione o grau de dureza exato da água junto da sua residência à empresa fornecedora de água.
- Se a dureza da água oscilar (por ex., 10–15 °dH), deverá programar sempre o valor mais alto (neste caso, 15 °dH).

Se a dureza da água na sua residência for de uma unidade diferente de °dH, pode converter os valores da seguinte forma:

$$1 \text{ °dH} = 0,18 \text{ mmol/l} = 1,78 \text{ °fH}$$

°d	mmol/l	°f	Visor
1	0,2	2	1
2	0,4	4	2
3	0,5	5	3
4	0,7	7	4
5	0,9	9	5
6	1,1	11	6
7	1,3	13	7
8	1,4	14	8
9	1,6	16	9
10	1,8	18	10
11	2,0	20	11
12	2,2	22	12
13	2,3	23	13
14	2,5	25	14
15	2,7	27	15
16	2,9	29	16
17	3,1	31	17
18	3,2	32	18
19	3,4	34	19
20	3,6	36	20
21	3,8	38	21
22	4,0	40	22
23	4,1	41	23
24	4,3	43	24
25	4,5	45	25
26	4,7	47	26
27	4,9	49	27
28	5,0	50	28
29	5,2	52	29
30	5,4	54	30
31	5,6	56	31
32	5,8	58	32
33	5,9	59	33
34	6,1	61	34
35	6,3	63	35
36	6,5	65	36

Secante

Para obter os melhores resultados de lavagem pode ajustar a quantidade de secante a dosear.

A quantidade de dosagem é regulável de 0 a 6 ml.

O valor regulado de fábrica é 3 ml.

A quantidade de secante doseada pode ser superior ao valor regulado devido à adaptação automática dos programas.

Se a louça ficar com manchas:

- Aumente a quantidade de secante.

Se a louça ficar opaca ou embaciada:

- Reduza a quantidade de secante.

Dosagem externa

Active a dosagem automática de detergentes líquidos, caso tenha ligado um módulo doseador externo obtido opcionalmente.

Com o módulo DOS são fornecidas as instruções de montagem.

- Seleccione a regulação pretendida e confirme com a tecla *OK*.

A configuração permanece ativa até desativar a «Dosagem externa».

Quantidade de detergente

As funções que se seguem só são visíveis se a Dosagem externa estiver ativada.

A quantidade de detergente regulada de fábrica é de 0,50%. A dosagem pode ser alterada para 0,05%, em passos de 0,1–2,00%.

Quantidade de fornecimento do módulo DOS

A quantidade de fornecimento regulada de fábrica é 60 ml/min. A quantidade de fornecimento pode ser alterada, em passos de 5 ml/min, de 10–150 ml/min.

Ao dosear, siga as indicações do fabricante do produto de limpeza.

- Selecione a quantidade pretendida de detergente ou de fornecimento e confirme com a tecla *OK*.

Purgar a dosagem

O sistema de dosagem da máquina de lavar louça só pode dosear corretamente, se não existir nenhum ar no sistema.

O sistema de dosagem tem de ser purgado quando:

- o sistema de dosagem for utilizado pela primeira vez,
- o reservatório do detergente líquido não for enchido atempadamente, tendo o sistema de dosagem ficado vazio,
- o depósito de detergente for substituído.

 Para que o sistema de dosagem funcione corretamente, antes de realizar a purga verifique se os reservatórios de detergente estão suficientemente cheios e se as lanças de dosagem estão firmemente aparafusadas aos reservatórios.

- Selecione *Iniciar purga* e confirme com a tecla *OK*.

A purga é iniciada.

Assim que a ventilação estiver concluída, inicie o programa  «Pré-lavagem a frio» para diluir e enxaguar detergentes possam ter sido introduzidos.

Unidade de temperatura

No visor, a temperatura pode ser indicada em graus Celsius ou graus Fahrenheit.

- Selecione a regulação pretendida e confirme com a tecla *OK*.

Temp. de enxaguagem final

Para apoiar a secagem, a temperatura de enxaguagem de alguns programas pode ser aumentada. Esta função não está disponível para todos os programas (consulte o capítulo «Lista de programas»).

- Selecione a regulação pretendida e confirme com a tecla *OK*.

Miele@home

A sua máquina de lavar louça está equipada com um módulo Wi-Fi integrado.

Pode integrar a sua máquina de lavar louça na sua rede Wi-Fi.

Isto aumenta o consumo de energia mesmo quando a máquina de lavar louça está desligada.

Outros pontos do menu são adicionados aos menus «Regulações» e «Regulações, Miele@home».

Certifique-se de que no local onde a sua máquina de lavar louça vai ser instalada existe um sinal de rede Wi-Fi suficientemente forte.

Existem várias possibilidades para ligar a sua máquina de lavar louça à sua rede Wi-Fi:

Configurar a Miele@home

Pode integrar a sua máquina de lavar louça na sua rede Wi-Fi opcionalmente via WPS ou APP.

Ligação através de WPS

Pode integrar a sua máquina de lavar louça na sua rede Wi-Fi por WPS (Wi-Fi Protected Setup).

O seu router Wi-Fi tem de ser compatível com WPS.

- Confirme a mensagem Prima a tecla WPS com *OK*.
- Ative a função «WPS» no seu router no espaço de 2 minutos.
- Se a ligação foi estabelecida confirme a mensagem através de *OK*.

Se a ligação não for estabelecida, eventualmente não foi suficientemente rápido a ativar o WPS no seu router. Repita os passos acima mencionados.

Ligação através de app

Pode ligar a sua máquina de lavar louça à app Miele@mobile.

Pode descarregar gratuitamente as apps a partir da apple App Store® ou da Google Play Store™.

App Miele@mobile



Depois de ter integrado a máquina de lavar louça à sua rede Wi-Fi, pode usar a app para executar as seguintes ações:

- Aceder a informações sobre o estado de funcionamento da sua máquina de lavar louça
- Aceder a instruções sobre o ciclo do programa da sua máquina de lavar louça
- Configurar uma rede Miele@home com outros eletrodomésticos Miele compatíveis com Wi-Fi

- Seleccione o item do menu *Ligação* através de app e confirme através de *OK*.
- Siga o guia do utilizador na app.

Desativar

Se não pretende utilizar o módulo Wi-Fi da sua máquina de lavar louça, pode desligá-lo.

- Selecione o item do menu Desativar e confirme através de *OK*.

No menu Miele@home em vez de Desativar é agora exibido o item do menu Ativar.

Ativar

Se pretende conectar a sua máquina de lavar louça à sua rede Wi-Fi, pode ligar o módulo Wi-Fi.

- Selecione o item do menu Ativar e confirme através de *OK*.

No menu Miele@home em vez de Ativar é agora exibido o item do menu Desativar.

Exibir Estado da ligação

Pode visualizar o estado atual da ligação da sua máquina de lavar louça.

- Selecione o item do menu Estado da ligação e confirme através de *OK*.
- Com as teclas sensoras \vee/\wedge é possível visualizar a intensidade do sinal WI-FI, o nome do seu router e o endereço IP correspondente, um após o outro.
- Confirme as mensagens com *OK*.

Instalar de novo

Este item do menu é exibido apenas se a sua máquina de lavar louça já tiver estado conectada à sua rede sem fios.

Ligação através de app

- Selecione o item do menu Ligação através de app e confirme através de *OK*.
- Siga o guia do utilizador na app.

Ligação através de WPS

- Selecione o item do menu Ligação através de WPS e confirme através de *OK*.
- Siga as indicações que aparecem no visor.

Configuração da rede

Pode repor todas as regulações do módulo Wi-Fi (se existentes) neste item do menu para as regulações de fábrica.

Reponha a configuração de rede se eliminar a máquina de lavar louça, se a vender ou se colocar em funcionamento uma máquina de lavar louça usada. Só assim se garante que removeu todos os dados pessoais e que o proprietário anterior já não consegue aceder à máquina de lavar louça.

Comando à distância

Este item do menu é exibido apenas se conectou a sua máquina de lavar louça à sua rede Wi-Fi (consulte o capítulo «Regulações», secção «Miele@home»)

Se quiser desativar a opção **Comando à distância** permanentemente, pode definir isto neste ponto de menu. A tecla sensora  não pode mais ser selecionada até que altere a regulação novamente.

Mesmo que a opção **Comando à distância** esteja desligada, ainda pode aceder às informações do aparelho através da app Miele@mobile. No entanto, não é possível iniciar um programa ou alterar quaisquer regulações.

Atualização remota

O ponto do menu «RemoteUpdate» é exibido e pode ser selecionado apenas se os pré-requisitos para usar a Miele@home forem cumpridos (consulte o capítulo «Primeira colocação em funcionamento», secção «Miele@home»).

A RemoteUpdate pode ser usada para atualizar o software da sua máquina de lavar louça. Se estiver disponível uma atualização para a sua máquina de lavar louça, esta será automaticamente descarregada pela sua máquina. A instalação de uma atualização não ocorre automaticamente, mas tem de ser iniciada manualmente por si.

Se não instalar uma atualização, pode usar a sua máquina de lavar louça como habitualmente. No entanto, a Miele recomenda a instalação das atualizações.

Ligar/Desligar

A RemoteUpdate está ativada de fábrica. Uma atualização disponível é descarregada automaticamente e tem de ser iniciada manualmente por si.

Desligue a RemoteUpdate, se pretender que não seja descarregada automaticamente uma atualização.

Processo da RemoteUpdate

São fornecidas informações sobre o conteúdo e o âmbito de uma RemoteUpdate na App Miele@mobile.

Se estiver disponível uma atualização, é exibida uma mensagem no visor da sua máquina de lavar louça.

Pode instalar a atualização imediatamente ou adiar a instalação para mais tarde. A pergunta aparece depois de ligar novamente a máquina de lavar louça.

Se não pretender instalar a atualização, desligue a RemoteUpdate.

A atualização pode demorar alguns minutos.

Na RemoteUpdate, deve ser observado o seguinte:

- Enquanto não receber qualquer mensagem, não existe nenhuma atualização disponível.
- Uma atualização instalada não pode ser revertida.
- Não desligue a máquina de lavar louça durante a atualização. Caso contrário, a atualização é interrompida e não é instalada.
- Algumas atualizações de software só podem ser executadas pelo serviço de assistência técnica da Miele.

SmartStart

Este item do menu é exibido apenas se conectou a sua máquina de lavar louça à sua rede Wi-Fi (consulte o capítulo «Regulações», secção «Miele@home»)

A função SmartStart permite-lhe ligar a sua máquina de lavar louça automaticamente num horário em que a tarifa de eletricidade do seu fornecedor de eletricidade é particularmente favorável.

Para usar esta função precisa eventualmente de mais acessórios técnicos.

Se tiver ativado SmartStart Permitir, no menu «Timer»  do programa selecionado deixa de ser exibido EcoStart e passa a ser exibido SmartStart. A máquina de lavar louça é iniciada, então, no período de tempo definido por si, e através de um sinal enviado pelo seu fornecedor de eletricidade.

Se não for enviado nenhum sinal do seu fornecedor de eletricidade antes da última hora de início possível, a máquina de lavar louça arranca automaticamente.

EcoStart

Para lavar da forma mais económica possível com a sua máquina de lavar louça, pode utilizar tarifas de eletricidade de variáveis consoante o horário com a opção EcoStart (consulte o capítulo «Opções», secção «Timer»).

Através desta opção pode iniciar a sua máquina de lavar louça automaticamente no horário em que a tarifa de eletricidade do seu fornecedor de eletricidade é mais favorável.

Para utilizar esta opção terá de mencionar antecipadamente até 3 horários de tarifas de eletricidade durante os quais a máquina de lavar louça pode arrançar. Pode atribuir diversas prioridades a esses horários. O horário com a tarifa de eletricidade mais favorável tem prioridade 1.

Consulte o seu fornecedor de eletricidade para saber as tarifas de eletricidade e os horários mais favoráveis.

Logo que os horários de tarifas de eletricidade estejam ajustados, pode regular a hora de fim mais tardia pretendida do programa em cada sequência do programa, com a opção EcoStart. A máquina de lavar louça irá iniciar a lavagem automaticamente no horário de tarifas de eletricidade mais económico. O programa termina o mais tardar na hora de fim regulada.

Regular os horários de tarifas de eletricidade

Antes de poder utilizar a opção EcoStart, terá de, pelo menos, regular um horário de tarifas de eletricidade.

- Através das tecla sensoras \vee/\wedge seleccione um horário de tarifas de eletricidade T1-T3, que pretenda ajustar, e confirme com *OK*.

O início do horário selecionado de tarifas de eletricidade é exibido e o bloco de horas fica marcado.

- Através das teclas sensoras \vee/\wedge ajuste as horas e os minutos da hora de início e confirme ambos com *OK*.

O final do horário selecionado de tarifas de eletricidade é exibido e o bloco de horas fica marcado.

- Através das teclas sensoras \vee/\wedge ajuste as horas e os minutos da hora de fim e confirme ambos com *OK*.

O horário de tarifas de eletricidade é memorizado e a prioridade correspondente é exibida.

- Através das teclas sensoras \vee/\wedge ajuste a prioridade pretendida e confirme com *OK*.

- Confirme a mensagem com *OK*.

O horário da tarifa de eletricidade foi ativado.

Alterar os horários de tarifas de eletricidade

Pode alterar o início, o fim ou a prioridade de um horário da tarifa de eletricidade.

- Através das tecla sensoras \vee/\wedge selecione um horário de tarifas de eletricidade T1-T3, que pretenda alterar, e confirme com *OK*.
- Selecione a regulação, que pretende alterar e confirme com *OK*.
- Altere a regulação com as teclas sensoras \vee/\wedge e confirme com *OK*.
- Confirme a mensagem com *OK*.

A alteração foi memorizada.

Eliminar os horários de tarifas de eletricidade

Pode eliminar as regulações de um horário de tarifas de eletricidade e, consequentemente, desativar este fuso horário para a opção *EcoStart*.

- Através das tecla sensoras \vee/\wedge selecione um horário de tarifas de eletricidade T1-T3, que pretenda eliminar, e confirme com *OK*.
- Selecione, por ex., T1 apagar e confirme com *OK*.
- Selecione, por ex., T1 apagar mesmo e confirme com *OK*.

As regulações do horário selecionado de tarifas de eletricidade serão repostas.

- Confirme a mensagem com *OK*.

O horário da tarifa de eletricidade foi eliminado.

Consumo (EcoFeedback)

Pode definir se é exibido o consumo de água do respetivo programa selecionado. O consumo previsto é exibido antes da execução do programa e o consumo real após o fim do programa.

Neste menu também pode visualizar o consumo total de água de todos os ciclos de lavagem já usados na sua máquina de lavar louça (consulte o capítulo «Lavagem ecológica da louça», secção «Indicação de consumo EcoFeedback»).

Exibir Consumo

- Selecione o item do menu *Indicação de consumo* e confirme através de *OK*.
- Selecione a regulação pretendida e confirme com *OK*.

Exibir Consumo total

- Selecione o item do menu *Consumo total* e confirme através de *OK*.
- Com o item do menu *Água é exibido o consumo total*.

Pode repor os valores do consumo total para 0.

- Selecione o item do menu *Repor* e confirme através de *OK*.
- Selecione o item do menu *Sim* e confirme através de *OK*.
- Confirme a mensagem com *OK*.

Os valores são repostos para 0.

Luminosidade do visor

Pode regular a luminosidade da imagem do visor em 7 níveis.

Volume do sinal

Quando os sinais sonoros estiverem ativados, o fim de um programa de lavagem e possíveis erros serão sinalizados por uma sequência de sons.

Sinais sonoros em caso de erro

Caso surja uma anomalia, o sinal de aviso toca 4 vezes em intervalos com uma curta pausa.

Não é possível desligar o sinal de alarme em caso de erro.

Sinais sonoros

Os sinais sonoros no fim do programa soam 4 vezes em intervalos com uma curta pausa.

Pode regular o volume dos sinais sonoros no fim do programa em 7 níveis. Caso não esteja selecionado nenhum nível, os sinais sonoros estão desligados.

Som das teclas

Sempre que acionar uma tecla sensora soa um sinal sonoro de confirmação.

Pode regular o volume do som das teclas em 7 níveis. Caso não esteja selecionado nenhum nível, o som das teclas está desligado (exceto com a tecla sensora  *Ligar/Desligar*).

Melodia de boas-vindas

Quando liga ou desliga a máquina de lavar louça, soa uma breve melodia.

Pode desativar a reprodução desta melodia.

Indicações de falta

Se utilizar continuamente produtos de limpeza com funções múltiplas ou a dosagem automática de detergente com PowerDisks da Miele (se disponível) e as indicações de falta de sal e secante atrapalharem, pode desativar ambas as indicações de falta.

Se não usar detergentes com funções múltiplas, adicione sal e secante. Volte a ligar as indicações de falta.

AutoOpen

Em alguns programas, a porta abre-se automaticamente um pouco para melhorar a secagem.

Pode desativar esta função.

 Danos devido a vapor de água. O vapor de água pode danificar as bordas sensíveis da bancada de trabalho se abrir a porta no fim do programa e o ventilador parar de funcionar.

Se desativou a abertura automática da porta e, apesar disso, pretender abrir a porta no fim do programa, então abra-a completamente.

Knock2open

Pode seleccionar entre 1 e 2 batidas para abrir a porta.

Também pode desativar a função. Porém, nesse caso deve montar um puxador para abrir a porta.

BrilliantLight

A máquina de lavar louça está equipada com uma iluminação da cuba.

Com a porta aberta, a iluminação irá desligar automaticamente ao fim de 15 minutos.

Também pode desativar permanentemente a iluminação da cuba.

Versão do software

Caso seja necessária a intervenção técnica, pode visualizar a versão do software do sistema eletrónico da sua máquina de lavar louça.

Agente

Apenas para distribuidores especializados.

A máquina de lavar louça está dotada de um modo de demonstração para as lojas da especialidade.

Regulações de fábrica

Pode repor as regulações da máquina de lavar louça para as regulações de fábrica.

As regulações do módulo Wi-Fi (caso existam) têm de ser repostas separadamente (consulte o capítulo «Regulações», secção «Miele@home»).

Regulações do aparelho

Pode repor todas as regulações da máquina de lavar louça, que não afetem o módulo Wi-Fi, neste item do menu para as regulações de fábrica.



Miele

Miele Portuguesa, Lda.

Lisboa:

MIELE Experience Center

Av. do Forte, 5
2790-073 Carnaxide

Contactos:

Telf.: 21 4248 100

Fax: 21 4248 109

Assistência técnica 808 200 687

E-Mail: professional@miele.pt

Website: www.miele-professional.pt



Miele & Cie. KG

Carl-Miele-Straße 29, 33332 Gütersloh, Alemanha