

Instrukcja użytkowania Kuchnia mikrofalowa



Przed ustawieniem - instalacją - uruchomieniem należy **koniecznie** przeczytać instrukcję użytkowania. Dzięki temu można uniknąć zagrożeń i uszkodzeń urządzenia.

Spis treści

Wskazówki bezpieczeństwa i ostrzeżenia	4
Przed pierwszym użyciem	13
Ustawianie i podłączanie	14
Podłączenie elektryczne	14
Ochrona środowiska naturalnego	16
Opis urządzenia	17
Wyposażenie dostarczone wraz z urządzeniem	18
Panel sterowania	19
Opis działania	20
Opis funkcji	21
Tryby pracy	21
Indywidualny tryb mikrofal	21
Grillowanie.....	21
Kombinacja mikrofal z grillem	21
Programy automatyczne	21
Naczynia do kuchni mikrofalowych	22
Materiał i forma	22
Testowanie naczyń	24
Pokrywa	25
Pierwsze uruchomienie	26
Ustawianie godziny	26
Korygowanie aktualnej godziny	26
Wyłączanie wskazań aktualnej godziny.....	26
Korzystanie z wyłączenia na noc	26
Obsługa	27
Otwieranie drzwiczek.....	27
Ustawianie naczyń w komorze urządzenia	27
Talerz obrotowy.....	27
Zamykanie drzwiczek	27
Uruchamianie procesu.....	27
Wskazówka „door”	28
Wstrzymywanie / kontynuacja procesu	29
Zmiana wprowadzonych danych.....	29
Kasowanie procesu	29
Po zakończeniu procesu	29
Automatyka utrzymywania ciepła	29
Szybki start (programowalny).....	30
Blokada uruchomienia	30
Korzystanie z minutnika	30
Korygowanie minutnika	31
Minutnik plus proces gotowania	31
Obsługa - grillowanie	32

Taca Gourmet	34
Wskazówki użytkowe	34
Opiekanie / Przyrumienianie	34
Przykłady zastosowań.....	35
Przepisy.....	35
Obsługa - programy automatyczne	38
Automatyczne rozmrażanie	38
Automatyczne gotowanie.....	38
Przepisy - programy automatyczne	40
Zapamiętywanie programu własnego (funkcja pamięci)	46
Zmiana ustawień urządzenia	48
Podgrzewanie	50
Gotowanie	52
Rozmrażanie	53
Pasteryzacja	54
Przykłady zastosowań	55
Informacje dla instytutów testowych	56
Czyszczenie i konserwacja	57
Wyposażenie dostarczone wraz z urządzeniem	59
Co robić, gdy...	60
Serwis	62
Kontakt w przypadku wystąpienia usterki.....	62
Gwarancja.....	62

Wskazówki bezpieczeństwa i ostrzeżenia

Ta kuchnia mikrofalowa spełnia wymagania obowiązujących przepisów bezpieczeństwa. Nieprawidłowe użytkowanie może jednak doprowadzić do wyrządzenia szkód osobowych i rzeczowych.

Przed uruchomieniem kuchni mikrofalowej należy uważnie przeczytać instrukcję użytkowania. Zawiera ona ważne wskazówki dotyczące ustawiania, bezpieczeństwa, użytkowania i konserwacji. Dzięki temu można uniknąć zagrożeń i uszkodzeń kuchni mikrofalowej.

Zgodnie z normą IEC/EN 60335-1 firma Miele wyraźnie zwraca uwagę na to, że należy koniecznie przeczytać rozdział dotyczący instalacji kuchni mikrofalowej oraz wskazówki bezpieczeństwa i ostrzeżenia i bezwzględnie się do nich stosować.

Firma Miele nie może zostać pociągnięta do odpowiedzialności za szkody, które zostaną spowodowane w wyniku nieprzestrzegania tych wskazówek.

Instrukcję użytkowania i montażu należy zachować do późniejszego wykorzystania i przekazać ją ewentualnemu następnemu posiadaczowi wraz z urządzeniem!

Użytkowanie zgodne z przeznaczeniem

- ▶ Kuchnia mikrofalowa jest przeznaczona do stosowania w prywatnych gospodarstwach domowych. To urządzenie nie jest przeznaczone do użytkowania na zewnątrz pomieszczeń.
- ▶ Kuchnia mikrofalowa może być użytkowana wyłącznie na wysokościach nie przekraczających 2000 m n.p.m.
- ▶ Stosować kuchnię mikrofalową wyłącznie w warunkach domowych do rozmrażania, podgrzewania, gotowania, grillowania i pasteryzacji produktów spożywczych. Wszelkie inne zastosowania są niedozwolone.
- ▶ Gdy w kuchni mikrofalowej suszy się materiały palne, odparowuje zawarta w nich wilgoć. Mogą one przez to wyschnąć i same się zapalić. Nigdy nie stosować kuchni mikrofalowej do przechowywania i suszenia materiałów palnych.
- ▶ Osoby, które ze względu na upośledzenie psychiczne, umysłowe lub fizyczne, czy też brak doświadczenia lub wiedzy, nie są w stanie bezpiecznie obsługiwać urządzenia, muszą być nadzorowane podczas obsługi. Osobom tym wolno używać urządzenia bez nadzoru tylko wtedy, gdy jego obsługa została im objaśniona w takim stopniu, że mogą bezpiecznie z niego korzystać. Muszą one być w stanie rozpoznać i zrozumieć możliwe zagrożenia wynikające z nieprawidłowej obsługi.

Wskazówki bezpieczeństwa i ostrzeżenia

- ▶ Ze względu na szczególne wymagania (np. odnośnie temperatury, wilgotności, odporności chemicznej, ścieralności i wibracji) komora urządzenia jest wyposażona w specjalny element świetlny. Ten specjalny element świetlny może być wykorzystywany wyłącznie w przewidzianym dla niego celu. Nie nadaje się on do oświetlania pomieszczeń. Wymiana może zostać dokonana wyłącznie przez fachowca autoryzowanego przez firmę Miele lub serwis firmy Miele.
- ▶ Ilość źródeł światła w tej kuchni mikrofalowej: 1, w klasie efektywności energetycznej E.

Dzieci w gospodarstwie domowym

- ▶ Stosować blokadę uruchomienia, żeby dzieci nie mogły bez nadzoru włączyć kuchni mikrofalowej.
- ▶ Dzieci poniżej ósmego roku życia należy trzymać z daleka od kuchni mikrofalowej, chyba że są pod stałym nadzorem.
- ▶ Dzieciom powyżej ósmego roku życia wolno używać urządzenia bez nadzoru tylko wtedy, gdy jego obsługa została im objaśniona w takim stopniu, że mogą bezpiecznie z niego korzystać. Dzieci muszą być w stanie rozpoznać i zrozumieć możliwe zagrożenia wynikające z nieprawidłowej obsługi.
- ▶ Dzieci nie mogą przeprowadzać zabiegów czyszczenia lub konserwacji bez nadzoru.
- ▶ Proszę nadzorować dzieci przebywające w pobliżu kuchni mikrofalowej. Nigdy nie pozwalać dzieciom na zabawy urządzeniem.
- ▶ Niebezpieczeństwo zadławienia! Podczas zabawy materiałami opakowaniowymi (np. folią) dzieci mogą się nimi owinąć lub zadzierzgnąć je na głowie i się udusić. Trzymać materiały opakowaniowe z daleka od dzieci.
- ▶ Niebezpieczeństwo odniesienia oparzeń! Skóra dzieci reaguje na wysokie temperatury z dużo większą wrażliwością niż skóra dorosłych. Przy grillowaniu z użyciem i bez użycia mikrofal komora gotowania, grzałka i drzwiczki urządzenia stają się gorące! Proszę zapobiec dotykaniu pracującego urządzenia przez dzieci.

Bezpieczeństwo techniczne

- ▶ Uszkodzenia kuchni mikrofalowej mogą być przyczyną zagrożeń. Skontrolować urządzenie pod kątem widocznych uszkodzeń. Nigdy nie uruchamiać uszkodzonego urządzenia.

Wskazówki bezpieczeństwa i ostrzeżenia

▶ Gdy uszkodzony jest przewód zasilający, musi zostać wymieniony przez specjalistę autoryzowanego przez firmę Miele, żeby uniknąć zagrożeń dla użytkownika.

▶ Możliwa jest czasowa lub stała praca na autonomicznym lub niesynchronizowanym z siecią systemie zasilania (jak np. mikrosieci, systemy rezerwowe). Warunkiem dla takiej eksploatacji jest, żeby system zasilania odpowiadał specyfikacji EN 50160 lub porównywalnej.

Środki ochronne przewidziane w instalacji domowej i w tym produkcie Miele muszą być skuteczne w swojej funkcji i działaniu również w trybie pracy autonomicznej lub niesynchronizowanej z siecią, albo muszą być zastąpione przez równoważne środki w instalacji (patrz np. VDE-AR-E 2501-2).

▶ W przypadku uszkodzenia kuchni mikrofalowej po włączeniu mogłaby nastąpić emisja mikrofal poza urządzenie, co z kolei oznacza zagrożenie dla użytkownika. Nie używać urządzenia, gdy:

- drzwiczki są wykrzywione,
- zawiasy drzwiczek są obłuzowane,
- na obudowie, drzwiczkach lub na ściankach komory urządzenia widoczne są dziury lub pęknięcia.

▶ Dotknięcie elementów przewodzących prąd elektryczny, jak również zmiana budowy elektrycznej i mechanicznej naraża użytkownika na niebezpieczeństwo i może prowadzić do zaburzeń w funkcjonowaniu urządzenia. Nigdy nie otwierać obudowy urządzenia.

▶ Dane przyłączeniowe (zabezpieczenie, częstotliwość, napięcie) na tabliczce znamionowej kuchni mikrofalowej muszą być zgodne z parametrami sieci elektrycznej, w przeciwnym razie może dojść do uszkodzenia urządzenia. Proszę porównać dane przed podłączeniem. W razie wątpliwości należy zasięgnąć opinii wykwalifikowanego elektryka.

▶ Gniazda wielokrotne lub przedłużacze nie zapewniają wymaganego bezpieczeństwa (zagrożenie pożarowe). Nie podłączać kuchni mikrofalowej do sieci elektrycznej za ich pośrednictwem.

▶ Elektryczne bezpieczeństwo urządzenia jest zagwarantowane tylko wtedy, gdy zostanie ono podłączone do przepisowo zainstalowanego systemu przewodów ochronnych. Obecność tego podstawowego środka bezpieczeństwa ma zasadnicze znaczenie dla wykluczenia szkód spowodowanych brakiem lub nieciągłością przewodu ochronnego (np. porażenie elektryczne). W razie wątpliwości należy zlecić sprawdzenie instalacji domowej przez wykwalifikowanego elektryka.

Wskazówki bezpieczeństwa i ostrzeżenia

- ▶ Nie ustawiać kuchni mikrofalowej zbyt blisko sąsiadujących mebli. Dla swobodnej wentylacji wymagane jest zachowanie 5 cm wolnej przestrzeni wokół kuchni mikrofalowej, przy czym nad urządzeniem musi być pozostawione wolne miejsce o wielkości 19,5 cm.
 - ▶ Nieprawidłowo przeprowadzone naprawy mogą się stać przyczyną poważnych zagrożeń dla użytkownika. Naprawy mogą być przeprowadzane wyłącznie przez fachowca autoryzowanego przez firmę Miele lub serwis firmy Miele.
 - ▶ W przypadku naprawy kuchni mikrofalowej przez serwis nieposiadający autoryzacji Miele przepadają ew. roszczenia gwarancyjne.
 - ▶ Przy naprawach lub przy czyszczeniu i konserwacji kuchnia mikrofalowa musi być odłączona od sieci elektrycznej. Urządzenie jest odłączone od zasilania tylko wtedy, gdy spełniony jest jeden z następujących warunków:
 - Wtyczka urządzenia jest wyjęta z gniazdka.W celu odłączenia urządzenia od sieci należy ciągnąć za wtyczkę, a nie za przewód.
 - Zabezpieczenie instalacji domowej jest wyłączone.
 - Odpowiedni bezpiecznik topikowy instalacji domowej jest całkowicie wykręcony z oprawki.
- ▶ Tylko w przypadku oryginalnych części zamiennych firma Miele może zagwarantować spełnienie wymagań bezpieczeństwa w pełnym zakresie. Uszkodzone podzespoły mogą zostać wymienione wyłącznie na oryginalne części zamienne Miele.
- ▶ Jeśli urządzenie jest zabudowane za drzwiczkami meblowymi, można z niego korzystać tylko przy otwartych drzwiczkach meblowych. Nie zamykać drzwiczek meblowych, gdy urządzenie pracuje. Za zamkniętym frontem meblowym nagromadzi się ciepło i wilgoć. W efekcie urządzenie i szafka mogą zostać uszkodzone. Zamykać drzwiczki meblowe dopiero wtedy, gdy urządzenie całkowicie ostygnie.
- ▶ Tylko dla urządzeń mikrofalowych, które są zainstalowane w połączeniu z drzwiczkami przesuwanymi do góry: Nie opuszczać przesuwanych drzwiczek, gdy kuchnia mikrofalowa jest w użyciu.
- ▶ Kuchnia mikrofalowa nie może być użytkowana w miejscach nie-stacjonarnych (np. na statkach).

Wskazówki bezpieczeństwa i ostrzeżenia

Prawidłowe użytkowanie

 Niebezpieczeństwo oparzeń przez grill.

Kuchnia mikrofalowa rozgrzewa się przy grillowaniu, zarówno z mikrofalami jak i bez mikrofal. Można się oparzyć o komorę urządzenia, grzałkę, potrawę, wyposażenie i drzwiczki urządzenia.

Przy wsuwaniu lub wyjmowaniu gorących potraw oraz przy manipulacji w gorącej komorze urządzenia należy zakładać rękawice do gorących garnków.

▶ Proszę zatroszczyć się o to, żeby potrawy zawsze były podgrzane w wystarczającym stopniu.

Konieczny do tego czas zależy od wielu czynników, jak np. temperatura wyjściowa, ilość, rodzaj i stopień przyrządzenia potrawy, zmiany przepisu.

Ewentualne drobnoustroje w potrawach zostaną zabite tylko przy wystarczająco wysokiej temperaturze ($> 70\text{ }^{\circ}\text{C}$) utrzymywanej przez wystarczająco długi czas ($> 10\text{ min}$). W razie wątpliwości, czy potrawa została wystarczająco podgrzana, należy wybrać trochę dłuższy czas.

▶ Poza tym ważne jest, żeby temperatura w potrawie rozkładała się równomiernie i była również wystarczająco wysoka.

Obracać potrawę lub ją mieszać, żeby została równomiernie podgrzana i przestrzegać podanych czasów wyrównawczych przy podgrzewaniu, rozmrażaniu, gotowaniu. Czasy wyrównawcze to czasy spoczynkowe, w których temperatura równomiernie rozkłada się w potrawie.

▶ Proszę pamiętać, że czasy gotowania, podgrzewania, rozmrażania w kuchni mikrofalowej są często krótsze niż w przypadku płyty do gotowania lub piekarnika.

Zbyt długi czas włączenia prowadzi do wysuszenia i ewentualnie do samozapłonu potrawy. Występuje zagrożenie pożarowe. Zagrożenie pożarowe istnieje również przy suszeniu chleba, bułek, kwiatów, ziół. Proszę nie suszyć tych rzeczy w kuchni mikrofalowej!

▶ Poduszki wypełnione ziarnami, pestkami wiśni lub żelem i podobne rzeczy mogą się zapalić, także gdy po podgrzewaniu zostaną wyjęte z kuchni mikrofalowej. Proszę ich nie podgrzewać w urządzeniu. Zagrożenie pożarowe!

▶ Kuchnia mikrofalowa nie nadaje się do czyszczenia i dezynfekcji przedmiotów pierwszej potrzeby. Ponadto występują wysokie temperatury i zachodzi ryzyko odniesienia oparzeń przy wyjmowaniu. Zagrożenie pożarowe!

Wskazówki bezpieczeństwa i ostrzeżenia

▶ Kuchnia mikrofalowa może zostać uszkodzona przez brak potrawy lub nieprawidłowy ładunek. Dlatego nie należy używać urządzenia do podgrzewania naczyń lub do suszenia ziół i podobnych rzeczy.

▶ Kuchnię mikrofalową włączać dopiero wtedy, gdy w środku znajduje się naczynie z potrawą, i zawsze jej używać z włączonym talerzem obrotowym.

▶ W zamkniętych pojemnikach lub butelkach przy podgrzewaniu wytwarza się ciśnienie, które może doprowadzić do eksplozji. Nigdy nie podgrzewać potraw ani płynów w zamkniętych pojemnikach lub butelkach.

W przypadku butelek dla niemowląt usunąć wcześniej nakrętki **oraz** smoczki.

▶ Przy podgrzewaniu potraw ciepło wytwarzane jest bezpośrednio w potrawie, naczynie pozostaje chłodniejsze. Rozgrzewa się ono dopiero przez przenoszenie ciepła z potrawy. Po wyjęciu potrawy należy sprawdzić, czy ma ona żądaną temperaturę. Proszę się nie sugerować temperaturą naczynia! **Szczególną uwagę na właściwą temperaturę należy zwrócić przy podgrzewaniu jedzenia dla niemowląt!** Po podgrzaniu jedzenie dla niemowląt należy dobrze zamieszać lub wstrząsnąć, a następnie spróbować, czy dziecko się nim nie oparzy.

▶ Przy gotowaniu, szczególnie przy odgrzewaniu płynów za pomocą mikrofal, może dojść do takiej sytuacji, że temperatura wrzenia zostanie wprawdzie osiągnięta, ale nie wytwarzają się jeszcze typowe pęcherzyki pary. Płyn wrze nierównomiernie. To tak zwane zatrzymanie wrzenia może prowadzić przy wyjęciu lub wstrząśnięciu naczynia do nagłego wytworzenia pęcherzyków pary i wybuchowego przegotowania płynu w całej objętości. Niebezpieczeństwo odniesienia oparzeń!

Wytwarzanie pęcherzyków pary może być tak silne, że drzwiczki urządzenia mogą się same otworzyć. Niebezpieczeństwo odniesienia zranień i wyrządzenia uszkodzeń! Wymieszać płyn przed podgrzewaniem/gotowaniem. Po podgrzewaniu poczekać przynajmniej 20 sekund, zanim wyjmie się naczynie z komory gotowania. Dodatkowo podczas podgrzewania do naczynia można wstawić szklaną pałeczkę lub podobny przedmiot, jeśli jest dostępny.

▶ Jeżeli produkty spożywcze w komorze urządzenia wytwarzają dym, drzwiczki urządzenia należy pozostawić zamknięte w celu stłumienia ewentualnych płomieni.

Zatrzymać proces wyłączając urządzenie i wyciągając wtyczkę z gniazdka.

Drzwiczki otworzyć dopiero wtedy, gdy ulotni się dym.

Wskazówki bezpieczeństwa i ostrzeżenia

- ▶ W razie przegrzania oleje i tłuszcze mogą się zapalić. W przypadku pracy z olejami i tłuszczami nigdy nie należy pozostawiać urządzenia bez dozoru. Nie używać urządzenia do frytowania. Nigdy nie gasić płonącego oleju lub tłuszczu wodą. Wyłączyć urządzenie i zdusić płomień, zamykając drzwiczki.
- ▶ W wyniku oddziaływania wysokich temperatur łatwopalne przedmioty znajdujące się w pobliżu kuchni mikrofalowej mogą zacząć się palić. Nigdy nie używać urządzenia do ogrzewania pomieszczeń.
- ▶ Jeśli przy przyrządzaniu potraw stosuje się napoje alkoholowe, należy pamiętać, że w wysokiej temperaturze alkohol paruje i może się zapalić od gorących powierzchni. Nigdy nie podgrzewać nierozcieńczonego alkoholu. Zagrożenie pożarowe!
- ▶ Potrawy, które są utrzymywane w ciepłe lub przechowywane w komorze urządzenia, mogą wyschnąć, a ulatniająca się wilgoć może doprowadzić do korozji kuchni mikrofalowej. Także panel sterowania, blat roboczy lub zabudowa meblowa mogą zostać uszkodzone. Dlatego potrawy należy przykrywać.
- ▶ Aby uniknąć korozji, należy natychmiast dokładnie usunąć sone potrawy i napoje, które dostały się na wykonane ze stali szlachetnej ścianki komory urządzenia.
- ▶ Po użyciu komora urządzenia jest gorąca. Niebezpieczeństwo odniesienia oparzeń! Wyczyścić komorę urządzenia i wyposażenie, gdy tylko ostygną. Zbyt długie oczekiwanie niepotrzebnie utrudnia czyszczenie, a w przypadkach ekstremalnych czyni je wręcz niemożliwym. Silne zabrudzenia w niekorzystnych okolicznościach mogą nawet doprowadzić do uszkodzenia urządzenia, a także wywołać niebezpieczne sytuacje. Zagrożenie pożarowe!
Proszę przestrzegać wskazówek zamieszczonych w rozdziale „Czyszczenie i konserwacja”.
- ▶ Zagrożenie pożarowe! Naczynia z tworzyw sztucznych, które nie są przeznaczone do kuchni mikrofalowych, mogą zostać zniszczone, a kuchnia mikrofalowa może zostać uszkodzona. Nie stosować żadnych metalowych pojemników, folii aluminiowej, sztućców, naczyń o metalizowanej powierzchni, szkła kryształowego z zawartością ołowiu, salatek o rowkowanych brzegach, naczyń plastikowych z tworzyw sztucznych nieodpornych na wysoką temperaturę, naczyń drewnianych, metalowych klipsów, plastikowych lub papierowych klipsów z umieszczonym wewnątrz drutem, kubeczków plastikowych z niedokładnie zdjętą pokrywką aluminiową (patrz rozdział „Naczynia do kuchni mikrofalowych”). Korzystanie z tych przedmiotów może spowodować uszkodzenie urządzenia lub zagrożenie pożarowe.

Wskazówki bezpieczeństwa i ostrzeżenia

▶ Jednorazowe pojemniki z tworzyw sztucznych muszą wykazywać właściwości podane w rozdziale „Naczynia do kuchni mikrofalowych / Tworzywa sztuczne“.

Nie należy pozostawiać kuchni mikrofalowej bez dozoru, gdy podgrzewa się lub gotuje żywność w pojemnikach jednorazowych z tworzywa sztucznego, papieru lub innych materiałów palnych.

▶ Opakowania utrzymujące ciepło składają się m.in. z cienkiej folii aluminiowej. Ta folia odbija mikrofałe. Mikrofałe mogą tak silnie rozgrzać warstwę papieru, że zacznie się ona palić.

Nie podgrzewać w kuchni mikrofalowej potraw w opakowaniach utrzymujących ciepło, jak np. torebki na grillowane kurczaki.

▶ Gdy za pomocą mikrofał podgrzewa się jajka bez skorupki, po gotowaniu żółtko jajka może wytrysnąć pod wysokim ciśnieniem. Wcześniej należy wielokrotnie nakłuć skorupkę żółtka.

▶ Gdy w kuchni mikrofalowej podgrzewane są jajka ze skorupkami, pękają one, także po wyjęciu z komory urządzenia. Jajka w skorupkach można gotować tylko w specjalnym naczyniu.

W kuchni mikrofalowej nie należy podgrzewać jajek ugotowanych na twardo.

▶ Gdy podgrzewa się produkty spożywcze z twardą skorupką lub łupiną, jak pomidory, kiełbaski, kartofle w mundurkach, bakłażany, mogą one pękać. Takie produkty spożywcze należy wcześniej wielokrotnie nakłuć lub naciąć, żeby powstająca para mogła się ulotnić.

▶ Naczynia z pustymi uchwytyami i gałkami pokrywek nie nadają się do stosowania w kuchniach mikrofalowych. Do pustych przestrzeni może się dostać wilgoć, tak że wytworzy się wysokie ciśnienie, które zniszczy pustą przestrzeń w sposób wybuchowy (wyjątek: puste przestrzenie są wystarczająco wentylowane). Nie stosować takich naczyń do gotowania.

▶ Termometry rtęciowe lub cieczowe nie nadają się do wysokich temperatur i łatwo się tłuką.

Aby sprawdzić temperaturę potrawy należy najpierw wstrzymać pracę urządzenia. Do mierzenia temperatury potrawy należy stosować odpowiednie specjalne termometry.

▶ Para z myjki parowej może się dostać na przewodzące prąd elektryczny elementy kuchni mikrofalowej i spowodować zwarcie. Nigdy nie stosować myjki parowej do czyszczenia urządzenia.

Wskazówki bezpieczeństwa i ostrzeżenia

Dla urządzeń ze stali szlachetnej obowiązuje:

▶ Powierzchnia jest wrażliwa na zarysowania. Nawet magnesy na lodówkę mogą spowodować zarysowania.

Wyposażenie

▶ Stosować wyłącznie oryginalne wyposażenie Miele. Jeśli zostaną dobudowane lub wbudowane inne elementy, przepadają roszczenia wynikające z gwarancji, rękojmi i/lub odpowiedzialności za produkt.

▶ Firma Miele gwarantuje dostępność zapewniających funkcjonalność części zamiennych przez okres do 15 lat, ale przynajmniej 10 lat, po wycofaniu serii posiadanej przez Państwa kuchni mikrofalowej.

▶ Dostarczony wraz z urządzeniem ruszt i taca Gourmet są dostosowane specjalnie do długości mikrofal i mogą być używane do grillowania z mikrofalami lub bez nich.

Nie można ich jednak stosować razem, ponieważ w przeciwnym razie taca Gourmet zostanie uszkodzona. Tacę Gourmet należy zawsze ustawiać bezpośrednio na talerzu obrotowym.

▶ Taca Gourmet staje się bardzo gorąca. Dlatego tacę należy chwycić wyłącznie przez rękawice do gorących garnków. Do odstawiania stosować podstawkę do gorących naczyń.

Ruszt rozgrzewa się przy grillowaniu (z mikrofalami lub bez mikrofal). Niebezpieczeństwo odniesienia oparzeń!

▶ Nie stosować tacy Gourmet z dostępnymi w handlu pokrywami do mikrofal, ponieważ takie pokrywy mogą się zbyt bardzo rozgrzać.

Przed pierwszym użyciem

Po transporcie pozostawić rozpakowaną kuchnię mikrofalową na ok. 2 godziny w temperaturze pokojowej, zanim kuchnia mikrofalowa zostanie uruchomiona.

W tym czasie odbywa się wyrównanie temperatury pomiędzy kuchnią mikrofalową i otoczeniem. Jest to istotne dla późniejszego działania elektroniki urządzenia.

⚠ Niebezpieczeństwo zadławienia przez materiały opakowaniowe. Podczas zabawy materiałami opakowanymi (np. folią) dzieci mogą się nimi owinąć lub zadzierzgnąć je na głowie i się udusić. Trzymać materiały opakowaniowe z daleka od dzieci.

- Przy rozpakowywaniu kuchni mikrofalowej należy usunąć wszystkie materiały opakowaniowe, także folię ochronną z obudowy.

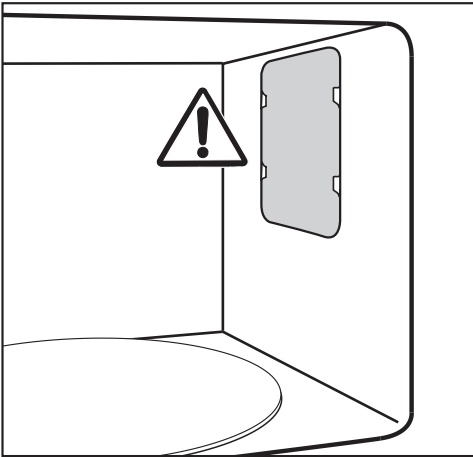

Nie usuwać osłony otworu emisji mikrofal w komorze urządzenia, jak również folii na wewnętrznej stronie drzwiczek.

- Sprawdzić kuchnię mikrofalową pod kątem uszkodzeń.

⚠ Zagrożenie zdrowia przez uszkodzoną kuchnię mikrofalową.

Po włączeniu urządzenia mogłaby nastąpić emisja mikrofal na zewnątrz, co z kolei oznaczałoby zagrożenie dla użytkownika.

Nie używać kuchni mikrofalowej, gdy:

- drzwiczki urządzenia są wygięte.
- zawiasy drzwiczek są obłuzowane.
- na obudowie, drzwiczkach lub na ściankach komory urządzenia widoczne są dziury lub pęknięcia.

- Komorę urządzenia oraz wyposażenie należy czyścić wyłącznie za pomocą gąbczastej ściereczki i ciepłej wody.

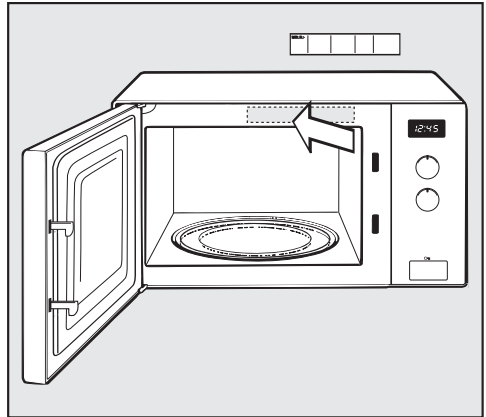

- Dołączoną do urządzenia skróconą instrukcję obsługi należy nakleić w taki sposób, żeby nie zasłonić przy tym otworów wentylacyjnych.

Ustawianie i podłączanie

Przy ustawianiu kuchni mikrofalowej należy zadbać o swobodną wentylację z tyłu i od spodu urządzenia. Dlatego nie należy odkładać żadnych przedmiotów na szczelinach wentylacyjnych ani nie zastawiać żadnymi przedmiotami przestrzeni pomiędzy dnem urządzenia i powierzchnią ustawczą.

Należy zachować minimalną wysokość montażową 85 cm.

Kuchnia mikrofalowa może zostać ustawiona na blacie roboczym.

Dla swobodnej wentylacji wymagane jest zachowanie 5 cm wolnej przestrzeni wokół urządzenia, przy czym nad urządzeniem musi być pozostawione wolne miejsce o wielkości 19,5 cm.

Nie ustawiać urządzenia zbyt blisko sąsiadujących mebli.

Gdy kuchnia mikrofalowa jest zainstalowana za zamkniętymi drzwiczkami meblowymi, może się gromadzić ciepło i wilgoć. W efekcie urządzenie i szafka do zabudowy mogą zostać uszkodzone.

Korzystać z kuchni mikrofalowej tylko przy otwartych drzwiczkach meblowych.

Nie zamykać drzwiczek meblowych, gdy urządzenie jest w użyciu.

Zamykać drzwiczki meblowe dopiero wtedy, gdy urządzenie całkowicie ostygnie.

Dla kuchni mikrofalowych, które są zainstalowane w połączeniu z drzwiczkami przesuwanymi do góry: Nie opuszczać przesuwanych drzwiczek, gdy kuchnia mikrofalowa jest w użyciu.

Podłączenie elektryczne

 Niebezpieczeństwo zranień przez uszkodzone urządzenie.

Proszę się upewnić przed podłączeniem, że urządzenie jest nieuszkodzone.

Nigdy nie uruchamiać uszkodzonego urządzenia.

Urządzenie jest wyposażone w gotową do podłączenia wtyczkę z kablem.

Proszę się upewnić, że gniazdo z zestykiem ochronnym jest w każdej chwili swobodnie dostępne. Jeśli nie ma takiej możliwości, proszę się upewnić, że po stronie instalacji dostępne jest urządzenie rozłączające wszystkie bieguny.

 Zagrożenie pożarowe przez prze-
grzanie.

Użytkowanie zmywarki za pośrednic-
twem gniazd wielokrotnych i przedłu-
żaczy może doprowadzić do przecią-
żenia kabla.

Urządzenia nie wolno również uży-
wać w połączeniu z tak zwanymi
wtyczkami energooszczędnymi, po-
nieważ zostaje wówczas ograniczony
dopływ energii do urządzenia, co z
kolei może spowodować nadmierne
rozgrzewanie urządzenia.

Ze względów bezpieczeństwa nie na-
leży stosować żadnych gniazd wielo-
krotnych ani przedłużaczy.

Podłączać urządzenie bezpośrednio
za pomocą oryginalnego kabla, bez
żadnych elementów pośrednich.

Instalacja elektryczna musi być wykona-
na zgodnie z obowiązującymi normami i
lokalnymi przepisami.

Uszkodzony przewód przyłączeniowy
może zostać wymieniony wyłącznie na
specjalny przewód przyłączeniowy ta-
kiego samego typu (dostępny w serwie-
sie firmy Miele). Ze względów bezpie-
czeństwa wymiana może zostać doko-
nana wyłącznie przez fachowca autory-
zowanego przez firmę Miele lub przez
serwis Miele.

Wymagane dane przyłączeniowe można
odnaleźć na tabliczce znamionowej,
znajdującej się na wewnętrznym froncie
urządzenia lub z tyłu urządzenia.

Proszę porównać dane na tabliczce zna-
mionowej z parametrami sieci elektrycz-
nej. Muszą one być zgodne.

W razie wątpliwości należy zasięgnąć
opinii elektryka.

Możliwa jest czasowa lub stała praca na
autonomicznym lub niezsynchronizowa-
nym z siecią systemie zasilania (jak np.
mikrosieci, systemy rezerwowe). Wa-
runkiem dla takiej eksploatacji jest, żeby
system zasilania odpowiadał specyfika-
cji EN 50160 lub porównywalnej.

Środki ochronne przewidziane w instalacji
domowej i w tym produkcie Miele
muszą być zapewnione w swojej funkcji
i działaniu również w trybie pracy auto-
nomicznej lub niezsynchronizowanej
z siecią, albo muszą być zastąpione
przez równoważne środki w instalacji.
Zostało to przykładowo opisane w aktu-
alnym wydaniu VDE-AR-E 2510-2.

Ochrona środowiska naturalnego

Utylizacja opakowania

Opakowanie służy do manewrowania i chroni urządzenie przed uszkodzeniami podczas transportu. Materiały opakowaniowe zostały specjalnie dobrane pod kątem ochrony środowiska i techniki utylizacji i generalnie nadają się do ponownego wykorzystania.

Zwrot opakowań do obiegu materiałowego pozwala na zaoszczędzenie surowców. Proszę skorzystać z systemu selektywnej zbiórki odpadów i możliwości zwrotu. Opakowanie transportowe może zostać odebrane przez sprzedawcę Miele.

Utylizacja starego urządzenia

Urządzenia elektryczne i elektroniczne zawierają wiele cennych materiałów. Zawierają one również określone substancje, mieszaniny i podzespoły, które były wymagane do ich działania i zapewnienia bezpieczeństwa. Wyrzucone do śmieci lub poddane niewłaściwej obróbce mogą zagrażać zdrowiu ludzi oraz środowisku. Dlatego w żadnym razie nie wolno wyrzucać starego urządzenia do śmieci mieszanych.



Zamiast tego należy przekazać stare urządzenie do systemu nieodpłatnego zbierania i utylizacji starych urządzeń elektrycznych i elektronicznych, w punktach prowadzonych przez gminę, sprzedawcę lub firmę Miele. Za usunięcie ewentualnych danych osobowych z utylizowanego urządzenia zgodnie z obowiązującym prawem odpowiada użytkownik. Są Państwo prawnie zobowiązani do usunięcia z urządzenia wszelkich baterii i akumulatorów oraz źródeł światła, które można wyjąć bez zniszczenia i nie są wbudowane do urządzenia na stałe. Należy je dostarczyć do odpowiedniego miejsca zbierania, gdzie zostaną nieodpłatnie przyjęte. Proszę zatroszczyć się o to, żeby stare urządzenie było zabezpieczone przed dziećmi do momentu odtransportowania.

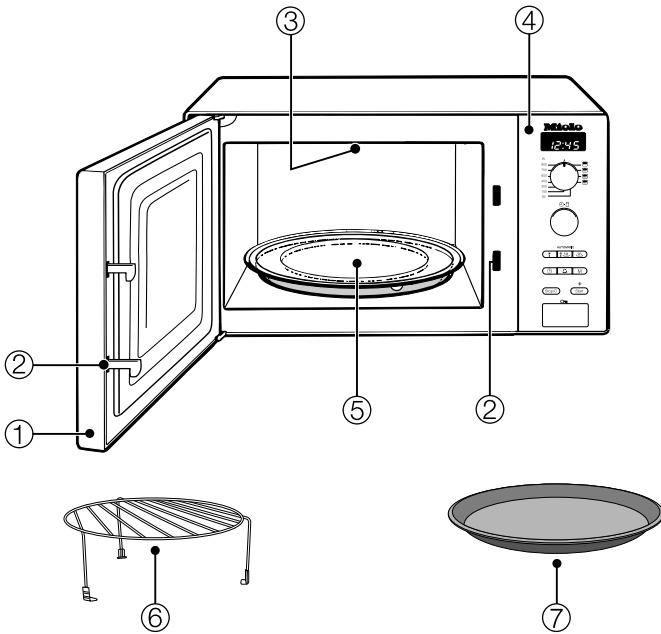

- ① Drzwiczki
- ② Zamek drzwiczek
- ③ Grill
- ④ Panel sterowania
- ⑤ Talerz obrotowy
- ⑥ Ruszt grilla
- ⑦ Taca Gourmet

Wyposażenie dostarczone wraz z urządzeniem

Ruszt grilla

Ruszt grilla nadaje się do wszystkich trybów pracy z mikrofalami i bez, ale **nie** do indywidualnego trybu mikrofal.

Aby ruszt nie pozostał przez przeoczenie w urządzeniu przy indywidualnym trybie mikrofal, nie należy go przechowywać w komorze urządzenia.

Taca Gourmet

Chodzi tutaj o okrągłą tacę do grillowania z nieprzywierającą powłoką. Za pomocą tej tacy Gourmet można w najkrótszym czasie przygotować słodkie lub słone przekąski oraz małe dania.

Wskazówka: Te i inne elementy wyposażenia można zamówić w sklepie internetowym Miele.

Produkty te można również nabyć w serwisie Miele (patrz na końcu tej instrukcji użytkowania) lub w sklepach specjalistycznych Miele.

Panel sterowania

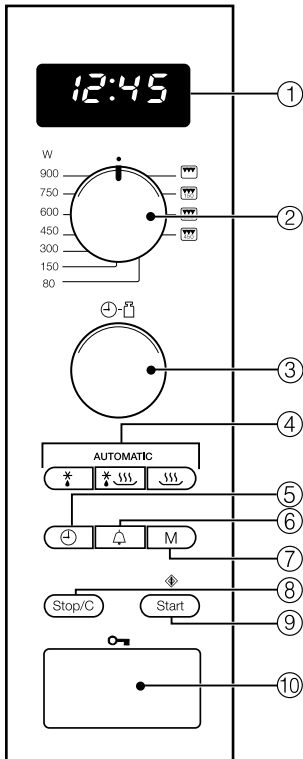

- ① Wyświetlacz do wyświetlania godziny i informacji dotyczących obsługi
- ② Pokrętko wyboru dla mocy mikrofal, grilla i programów kombinowanych
- ③ Pokrętko wyboru czasu i wagi
- ④ Programy automatyczne
- ⑤ Godzina
- ⑥ Minutnik
- ⑦ Miejsce programowe na 1- do 3-etapowy program
- ⑧ Przycisk Stop/Anuluj
- ⑨ Przycisk Start/plus jedna minuta/ szybki start (programowalny)
- ⑩ Przycisk otwierania drzwiczek

Opis działania

W kuchni mikrofalowej znajduje się magnetron. Przekształca on prąd w fale elektromagnetyczne - w mikrofałe. Fale te są równomiernie rozprawdane w komorze urządzenia i dodatkowo odbijane od ścianek komory, wykonanych z metalu. Dzięki temu mikrofałe dostają się do produktu spożywczego z każdej strony. Włączenie talerza obrotowego optymalizuje rozprawdanie mikrofał.

Aby mikrofałe mogły dostać się do potrawy, naczynie, w którym znajduje się potrawa, musi być przepuszczalne dla mikrofał. Mikrofałe przenikają przez porcelanę, szkło, tekturę, tworzywa sztuczne, ale nie przez metal. Dlatego nie należy stosować naczyń z metalu oraz naczyń wykonanych z materiałów z domieszką metalu, np. z metalicznymi dekoracjami. Metal odbija mikrofałe i może spowodować iskrzenie. Mikrofałe nie mogą być wówczas pochłaniane.

Mikrofałe przenikają bezpośrednio przez odpowiednie naczynie do produktu spożywczego. Ponieważ produkt spożywczy składa się z wielu cząsteczek, cząsteczki te - przede wszystkim cząsteczki wody - wprawiane są przez mikrofałe w silne drgania, mniej więcej 2,5 miliarda razy na sekundę. Powoduje to wytwarzanie ciepła. Ciepło powstaje najpierw z wierzchu produktu spożywczego, a następnie wędruje do jego wnętrza. Im więcej wody zawiera produkt, tym szybciej się nagrzewa lub gotuje.

Ciepło powstaje więc bezpośrednio w potrawie. Wynikają z tego następujące zalety:

- Potrawy z reguły mogą być przyrządzane za pomocą mikrofał bez ew. z niewielką ilością wody lub tłuszczu.
- Rozmrażanie, podgrzewanie, gotowanie następuje szybciej niż w tradycyjnych piekarnikach.

– Substancje odżywcze, jak witaminy i składniki mineralne, pozostają w dużym stopniu zachowane.

– Prawie nie zmienia się naturalna barwa i smak produktów spożywczych.

Wytwarzanie mikrofał ulega zatrzymaniu, gdy tylko nastąpi zatrzymanie procesu lub drzwiczki urządzenia zostaną otwarte. Podczas trwania procesu zamknięte i nie uszkodzone drzwiczki stanowią wystarczającą ochronę przed mikrofałami.

Za pomocą kuchni mikrofalowej można rozmrażać, podgrzewać i gotować potrawy w krótszym czasie.

Z kuchni mikrofalowej można korzystać w następujący sposób:

- Produkty spożywcze można rozmrażać, podgrzewać lub gotować poprzez ustawienie mocy mikrofal i czasu.
- Zamrożone dania gotowe można rozmrażać, a następnie podgrzewać lub gotować.
- Kuchnię mikrofalową można też wykorzystać jako „małą pomoc kuchenną” np. do wyrastania ciasta drożdżowego, do topienia czekolady i masła, do rozpuszczania żelatyny, do przygotowywania polewy tortowej, do obgotowywania niewielkich ilości owoców, warzyw, mięsa.

Tryby pracy

Indywidualny tryb mikrofal

Ten tryb pracy jest przeznaczony do rozmrażania, podgrzewania i gotowania.

Grillowanie

Idealny do grillowania płaskich potraw, np. steków lub kiełbasek.

Kombinacja mikrofal z grillem

Idealna do zapiekania i przyrumieniania. Mikrofałe gotują, grill przyrumienia.

Programy automatyczne

Do dyspozycji są następujące programy automatyczne:

- pięć programów rozmrażania (*: Ad 1 do Ad 5),
- cztery programy gotowania dla produktów mrożonych (*: AC 1 do AC 4),
- i osiem programów gotowania dla produktów świeżych (AC: AC 1 do AC 8).

Programy są zależne od wagi, tzn. musi zostać wprowadzona waga produktu. Waga produktów spożywczych może być wyświetlana w gramach (g) lub w funtach (lb) (patrz „Zmiana ustawień u-rządzenia”).

Naczynia do kuchni mikrofalowych

Mikrofale:

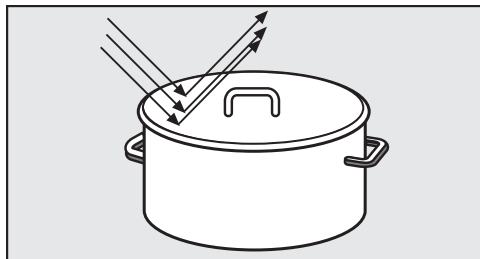

- są odbijane przez metal.

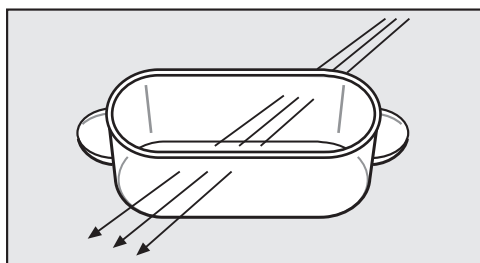

- przenikają szkło, porcelanę, tworzywa sztuczne, karton.

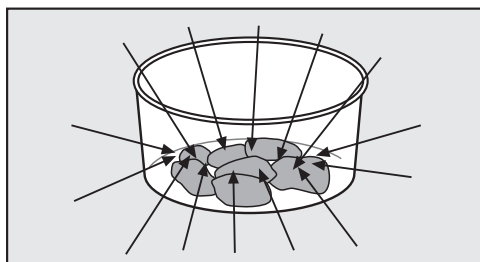

- są pochłaniane przez produkty spożywcze.

⚠ Zagrożenie pożarowe przez nieodpowiednie naczynia.

Naczynia nieodporne na promieniowanie mikrofalowe mogą zostać zniszczone, a kuchnia mikrofalowa uszkodzona.

Przestrzegać wskazówek dotyczących naczyń!

Materiał i forma

Materiał i forma stosowanych naczyń mają wpływ na czasy podgrzewania i gotowania. Dobrze sprawdzają się okrągłe i owalne płaskie naczynia. Potrawy w takich formach są podgrzewane bardziej równomiernie niż w prostokątnych naczyniach.

⚠ Niebezpieczeństwo zranień przez puste elementy uchwytów i gałki pokrywek.

Przy stosowaniu naczyń z przestrzeniami w pustką, do których może się dostać wilgoć, istnieje niebezpieczeństwo wytworzenia ciśnienia i wybuchowego zniszczenia tych przestrzeni z pustką.

Nie stosować żadnych naczyń z pustymi elementami uchwytów i gałkami pokrywek, chyba że puste przestrzenie są wystarczająco wentylowane.

Metal

Naczynia metalowe, folia aluminiowa, sztucze nie nadają się do kuchni mikrofalowych, podobnie jak naczynia z metalowymi aplikacjami (dekoracje, np. złożona krawędź, błękit kobaltowy). Metal odbija mikrofae i upośledza w ten sposób proces gotowania. Nie stosować kubeczków plastikowych z niedokładnie usuniętą pokrywką aluminiową.

Wyjątki:

- gotowe dania w tackach aluminiowych

Dania w tackach aluminiowych można rozmrażać i podgrzewać w urządzeniu. Ważne: Usunąć pokrywkę tacki i ustawić tackę przynajmniej 2 cm od ścianek komory urządzenia. Podgrzewanie potraw

Naczynia do kuchni mikrofalowych

odbywa się wyłącznie od góry. Jeśli potrawa zostanie przełożona z tacki aluminiowej do naczynia przeznaczonego do kuchni mikrofalowej, generalnie rozłożenie ciepła będzie bardziej równomierne.

Przy zastosowaniu tacek aluminiowych mogą wystąpić trzaski i iskrzenie, nawet jeśli nie są one ustawione na ruszcie.

- kawałki folii aluminiowej

W przypadku nierównomiernych kawałków mięsa, np. drobiu, uzyska się bardziej równomierne rozmrożenie, podgrzanie ew. ugotowanie, gdy na kilka ostatnich minut przykryje się płaskie miejsca małymi kawałkami folii aluminiowej.

Folia musi być oddalona od ścianek komory urządzenia przynajmniej na 2 cm. Nie może dotykać ścianek!

- pręty do szaszłyków, klamerki metalowe

Takie elementy metalowe można stosować wtedy, gdy kawałek mięsa jest dużo większy niż metal.

Glazury do naczyń, farby

Niektóre glazury i farby do naczyń zawierają substancje metaliczne. Dlatego takie naczynia nie nadają się do kuchni mikrofalowych.

Szkło

Szkło żaroodporne lub szkło ceramiczne nadają się bardzo dobrze.

Szkło kryształowe, które najczęściej zawiera ołów, może pęknąć w kuchni mikrofalowej.

Dlatego nie nadaje się ono do kuchni mikrofalowych.

Porcelana

Naczynia porcelanowe nadają się bardzo dobrze.

Nie mogą one jednak mieć żadnych dekoracji metalowych, np. złożonych brzegów, ani pustych uchwytów.

Kamionka

W przypadku kamionki malowanej wzór musi się znajdować pod glazurą.

Kamionka może się rozgrzać. Zakładać rękawice termoizolacyjne.

Drewno

Woda w drewnie odparuje podczas procesu przyrządzania. Spowoduje to wyschnięcie drewna i jego popękanie.

Dlatego naczynia drewniane nie nadają się do stosowania w kuchniach mikrofalowych.

Tworzywa sztuczne

⚠ Szkodę przez termowrażliwe tworzywa sztuczne.

Naczynia z tworzyw sztucznych muszą być odporne na działanie temperatury przynajmniej do 110 °C.

W przeciwnym razie ulegną zdeformowaniu, a tworzywo może się stopić z potrawą.

Naczynia z tworzyw sztucznych można stosować w procesach, w których wykorzystywane są wyłącznie mikrofały.

W handlu specjalistycznym są również dostępne specjalne naczynia z tworzyw sztucznych przeznaczone do kuchni mikrofalowych.

Naczynia z melaminy się nie nadają. Po-

Naczynia do kuchni mikrofalowych

chłaniają energię i w efekcie bardzo się rozgrzewają. Dlatego proszę się dowiedzieć przy zakupie, z jakiego materiału wykonane jest naczynie z tworzywa sztucznego.

Naczynia z tworzyw spienionych, np. styropianu, mogą być wykorzystywane do krótkotrwałego podgrzewania potraw.

Torebki z tworzyw sztucznych można wykorzystywać do podgrzewania i gotowania zawartości, gdy przekłuje się wcześniej otwory w torebce. Przez otwory może ulatniać się para. Dzięki temu unika się wzrostu ciśnienia i rozerwania torebki.

Ponadto występują również specjalne torebki do gotowania parowego, których nie trzeba przekłuwać. Proszę przestrzeżać wskazówek na opakowaniu.

 Zagrożenie pożarowe przez nieodpowiedni materiał. Klipsy metalowe oraz klipsy plastikowe i papierowe ze znajdującym się w środku drutem mogą się zapalić. Unikać takich klipsów.

Pojemniki jednorazowe

Jednorazowe pojemniki z tworzyw sztucznych muszą wykazywać właściwości podane w rozdziale „Tworzywa sztuczne”.

 Zagrożenie pożarowe przez nieodpowiednie naczynia.

Jednorazowe pojemniki z tworzyw sztucznych, papieru lub innych materiałów palnych mogą się zapalić.

Nie pozostawiać urządzenia bez dozoru, gdy podgrzewa się lub gotuje produkty spożywcze w pojemnikach jednorazowych z tworzyw sztucznych, papieru lub innych materiałów palnych.

Unikać jednorazowych pojemników w trosce o środowisko naturalne.

Testowanie naczyń

Jeśli nie są Państwo pewni, czy naczynie ze szkła, glinki lub porcelany nadaje się do kuchni mikrofalowej, można to sprawdzić w następujący sposób:

- Ustawić puste naczynie pośrodku komory gotowania.
- Zamknąć drzwiczki.
- Obrócić pokrętko programatora mocy na 900 W.
- Wprowadzić 30 sekund za pomocą pokrętkła wyboru czasu.
- Nacisnąć przycisk Start.

Jeśli podczas tego testu słychać trzaski, którym towarzyszy iskrzenie, należy natychmiast wyłączyć urządzenie (nacisnąć dwukrotnie przycisk Stop/C)! Naczynie, które wywołuje taką reakcję, nie nadaje się do mikrofal. W razie wątpliwości zapytać producenta lub sprzedawcę naczyń, czy nadaje się ono do kuchni mikrofalowej.

Za pomocą tego testu nie można sprawdzić, czy puste przestrzenie w uchwytych są wystarczająco wentylowane.

Pokrywa

- Zapobiega nadmiernemu ulatnianiu pary wodnej, szczególnie przy dłuższym podgrzewaniu.
- Przyspiesza podgrzewanie potraw.
- Zapobiega wysychaniu potraw.
- Zapobiega zabrudzeniu komory urządzenia.

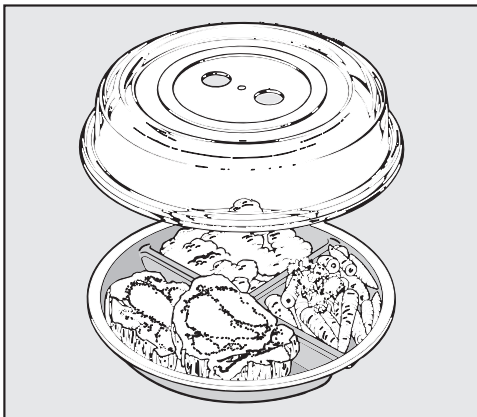

- Dlatego potrawy w indywidualnym trybie mikrofal należy zawsze przykrywać dołączoną do urządzenia, nadającą się do mikrofal, pokrywą.

Odpowiednie pokrywy są dostępne w handlu.

Zamiast pokrywy można również zastosować przezroczystą folię przeznaczoną do stosowania w kuchniach mikrofalowych. Zwykła przezroczysta folia do żywności dostępna w handlu może się zdeformować i pod wpływem temperatury stopić z potrawą.

⚠ Szkodę przez termowrażliwe tworzywa sztuczne.

Materiał pokrywy jest z reguły odporny na temperatury do 110 °C (patrz dane producenta). W wyższych temperaturach tworzywo pokrywy może się zdeformować i stopić z potrawą. Dlatego pokrywa może być stosowana tylko w kuchniach mikrofalowych i tylko w indywidualnym trybie mikrofal bez tacy Gourmet.

⚠ Szkodę przez zasłonięte otwory. Przy mniejszej średnicy naczynia może się zdarzyć, że pokrywa uszczelnia naczynie i para wodna nie będzie mogła się ulatniać przez boczne otwory pokrywy. Pokrywa za bardzo się rozgrzeje i może się stopić. Zwrócić uwagę na to, żeby pokrywa nie uszczelniała naczynia.

Nie stosować pokrywy, gdy:

- podgrzewa się potrawy z panierką.
- potrawy powinny uzyskać chrupiącą skórę, jak np. tosty.
- stosowana jest taca Gourmet.

⚠ Zagrożenie wybuchem przez wzrost ciśnienia.

W zamkniętych pojemnikach lub butelkach przy podgrzewaniu wytwarza się ciśnienie, które może doprowadzić do eksplozji.

Nigdy nie podgrzewać potraw ani płynów w zamkniętych pojemnikach, jak np. butelki dla niemowląt. Otworzyć wcześniej pojemnik. W przypadku butelek dla niemowląt usunąć wcześniej nakrętki i smoczki.

Pierwsze uruchomienie

Ustawianie godziny

- Podłączyć urządzenie do sieci elektrycznej.

W polu wyświetlacza miga 12:00 i symbol ☺, aż zostanie ustawiona aktualna godzina. W międzyczasie czas jest odliczany od godziny 12:00, ponieważ zegar zostaje uruchomiony już w momencie podłączenia urządzenia do zasilania.

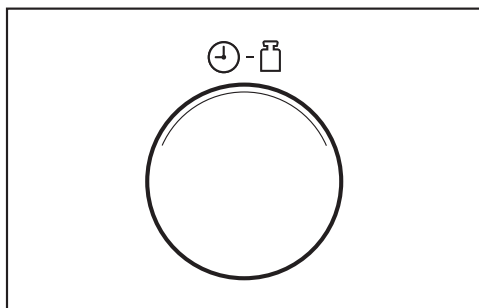

- Obrócić pokrętkę wyboru czasu, żeby ustawić liczbę godzin.
- Nacisnąć przycisk ☺.
- Następnie obrócić pokrętkę wyboru czasu, żeby ustawić liczbę minut.
- W celu potwierdzenia wprowadzonych danych nacisnąć przycisk ☺ lub poczekać kilka sekund.

Ustawiony czas zostaje zaakceptowany. Miga dwukropek pomiędzy godzinami i minutami.

Korygowanie aktualnej godziny

- Nacisnąć przycisk ☺.

W polu wyświetlacza miga symbol ☺, a aktualna godzina zapala się na kilka sekund.

- Skorygować w tym czasie liczbę godzin za pomocą pokrętki wyboru czasu.
- W celu potwierdzenia nacisnąć przycisk ☺ lub poczekać kilka sekund.

Zaczyna migać symbol ☺, a aktualna liczba minut zapala się na kilka sekund.

- Skorygować w tym czasie liczbę minut za pomocą pokrętki wyboru czasu.
- W celu potwierdzenia nacisnąć przycisk ☺ lub poczekać kilka sekund.

Wyłączanie wskazań aktualnej godziny

- Przytrzymać naciśnięty przycisk ☺, aż zgaśnie pole wyświetlacza.

Godzina pojawi się znowu w polu wyświetlacza, gdy przytrzyma się naciśnięty przycisk ☺.

Korzystanie z wyłączenia na noc

Urządzenie można ustawić w taki sposób, że godzina zostanie automatycznie wyłączona każdej nocy w godzinach od 23 do 4 rano.

Aby **włączyć** wyłączenie na noc:

- Przytrzymać naciśnięty przycisk Stop/C i nacisnąć dodatkowo przycisk ☺.

W polu wyświetlacza pojawia się **ON**.

Urządzenie jest gotowe do pracy.

Aby **wyłączyć** wyłączenie na noc:

- Przytrzymać naciśnięty przycisk Stop/C i nacisnąć dodatkowo przycisk ☺.

W polu wyświetlacza pojawia się **OFF**.

Otwieranie drzwiczek

- W celu otwarcia drzwiczek nacisnąć przycisk .

Jeśli kuchnia mikrofalowa jest w użyciu, przy otwarciu drzwiczek jej działanie zostanie wstrzymane.

Ustawianie naczyń w komorze urządzenia

Najkorzystniej jest, gdy naczynia znajdują się pośrodku komory urządzenia.

Talerz obrotowy

Za pomocą talerza obrotowego żywność jest równomiernie rozmrażana, podgrzewana lub gotowana.

Używać urządzenia wyłącznie z założonym talerzem obrotowym.

Funkcja obracania talerza startuje automatycznie w każdym procesie.

Nie rozmrażać, nie podgrzewać ani nie gotować potraw bezpośrednio na talerzu obrotowym. Zwrócić uwagę na to, żeby naczynie nie było większe niż talerz obrotowy.

W miarę możliwości zamieszać w międzyczasie ew. obrócić formę, żeby żywność została równomiernie podgrzana.

Zamykanie drzwiczek

- Docisnąć drzwiczki.

Jeśli drzwiczki zostały otwarte podczas trwania procesu, nacisnąć przycisk Start, żeby kontynuować proces.

Jeśli drzwiczki nie są prawidłowo zamknięte, nie można uruchomić urządzenia.

Uruchamianie procesu

Wybór mocy mikrofal i czasu odbywa się przez obracanie pokrętki programatora.

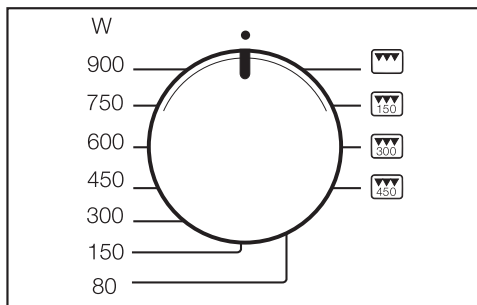

- Obrócić pokrętkę programatora na żądaną moc mikrofal.

W polu wyświetlacza pojawia się  i moc mikrofal. Miga 0:00.

Można wybierać spośród 7 poziomów mocy.

Im wyższa moc, tym więcej mikrofal dostaje się do żywności.

Potrawy, które podczas podgrzewania lub gotowania nie mogą być mieszane lub obracane, lub które mają bardzo zróżnicowany skład, należy podgrzewać przy niższej mocy mikrofal.

Tylko wtedy ciepło może się równomiernie rozłożyć w całej potrawie. Odpowiednio dłuższy czas trwania prowadzi wówczas do uzyskania pożądanego rezultatu gotowania.

Obsługa

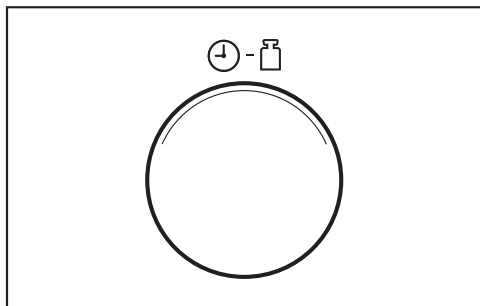

- Ustawić żądany czas za pomocą pokrętki wyboru czasu.

Wybrany czas jest pokazywany na wyświetlaczu.

Można wybrać czas trwania od 10 sekund do 90 minut. Wyjątek: Jeśli zostanie wybrana maksymalna moc mikrofal, czas trwania można ustawić na maksymalnie 15 minut. Przy kontynuacji pracy z pełną mocą może dojść do zredukowania mocy na 600 W, co zostanie pokazane na wyświetlaczu (ochrona przed przegrzaniem).

Wymagany do tego czas zależy od:

- temperatury wyjściowej potrawy. Potrawy z chłodziarki potrzebują dłuższego czasu podgrzewania, gotowania itd., niż potrawy o temperaturze pokojowej.
- rodzaju i stopnia przyrządzenia potrawy. Świeże warzywa zawierają więcej wody niż warzywa przechowywane i dlatego wymagają krótszego czasu gotowania.

- częstotliwości mieszania lub obracania potrawy.
Poprzez częste mieszanie lub obracanie dochodzi do równomiernego rozłożenia ciepła i dzięki temu potrawa wymaga krótszego czasu gotowania.
- ilości potrawy.
Obowiązuje zasada: podwójna ilość - prawie podwójny czas.
Przy mniejszej ilości potrawy czas ulega odpowiedniemu skróceniu.
- formy i materiału naczyń.

- Uruchomić proces, naciskając przycisk Start.

Zapala się oświetlenie komory gotowania.

Proces można uruchomić tylko wtedy, gdy drzwiczki urządzenia są zamknięte.

Wskazówka „door”

Wskazówka „door” w polu wyświetlacza przypomina o tym, że urządzenie nie może zostać uruchomione bez potrawy.

Urządzenie może zostać uszkodzone przez brak potrawy.

Jeśli przycisk Start zostanie naciśnięty bez uprzedniego otwarcia drzwiczek, w polu wyświetlacza pojawia się wskazówka **door**. Istnieje wówczas możliwość, że w urządzeniu nie ma jeszcze żadnej potrawy, ponieważ drzwiczki nie zostały otwarte przez dłuższy czas (około 20 minut). Start jest zablokowany, aż drzwiczki zostaną otwarte.

Wstrzymywanie / kontynuacja procesu

Proces można w każdej chwili . . .

. . . **wstrzymać:**

- Nacisnąć przycisk Stop/C lub otworzyć drzwiczki urządzenia.

Czas zostaje wstrzymany.

. . . **kontynuować**

- Zamknąć drzwiczki i nacisnąć przycisk Start.

Proces jest kontynuowany.

Zmiana wprowadzonych danych

Jeśli po uruchomieniu procesu stwierdzą Państwo, że . . .

. . . **moc mikrofal** jest zbyt duża lub zbyt mała:

- Wybrać nową moc mikrofal.

. . . wprowadzony **czas** jest zbyt krótki lub zbyt długi:

- Wstrzymać proces (nacisnąć jednokrotnie przycisk Stop/C), ustawić nowy czas za pomocą pokrętła wyboru czasu i kontynuować proces (nacisnąć przycisk Start).

lub alternatywnie:

- Nacisnąć przycisk Start podczas pracy - każde naciśnięcie przycisku Start przedłuża czas gotowania o kolejną minutę (wyjątek: przy maksymalnej mocy mikrofal o 30 sekund).

Kasowanie procesu

- Nacisnąć dwukrotnie przycisk Stop/C.

Po zakończeniu procesu

Po zakończeniu procesu rozlega się sygnał akustyczny. Gaśnie oświetlenie komory urządzenia.

W ciągu pierwszych 20 minut po zakończeniu programu co 5 minut rozlega się sygnał przypomnienia.

- W celu wcześniejszego wyłączenia sygnału dźwiękowego należy nacisnąć przycisk Stop/C.

Automatyka utrzymywania ciepła

Automatyka utrzymywania ciepła włącza się automatycznie, gdy po zakończeniu procesu przyrządzenia z mocą przynajmniej 450 W drzwiczki pozostają zamknięte i nie zostaje naciśnięty żaden przycisk.

Wówczas po ok. 2 minutach włącza się automatyka utrzymywania ciepła z mocą 80 W na maksymalnie 15 minut.

W polu wyświetlacza pokazywane jest , 80 W i **H:H**.

Jeśli podczas utrzymywania ciepła zostaną otwarte drzwiczki lub zostanie naciśnięty jakiś przycisk albo poruszone pokrętło, proces zostaje przerwany.



Automatyki utrzymywania ciepła nie można ustawić oddzielnie.

Tę funkcję można wyłączyć (patrz „Zmiana ustawień urządzenia“).

Szybki start (programowalny)

Naciśnięcie przycisku Start /  wystarczy, żeby uruchomić urządzenie z maksymalną mocą.

Można wybierać spośród trzech zapamiętanych czasów:



- 30 s: nacisnąć 1 x przycisk Start / 
- 1 min: nacisnąć 2 x przycisk Start / 
- 2 min: nacisnąć 3 x przycisk Start / 

Gdy przycisk Start /  zostanie naciśnięty czterokrotnie raz za razem, odliczany jest znowu pierwszy zapamiętany czas itd.

Jeśli przycisk Start zostanie naciśnięty podczas pracy, każde naciśnięcie przycisku Start przedłuża czas gotowania o kolejne 30 sekund.

Programowanie czasów

Istnieje możliwość zmiany zapamiętanych czasów.

- Za pomocą przycisku Start /  wybrać odpowiednie miejsce programowe (nacisnąć 1 x, 2 x lub 3 x) i przytrzymać naciśnięty przycisk Start / .
- Równocześnie zmienić czas za pomocą pokrętki wyboru czasu (maks. 15 minut).

Gdy przycisk Start /  zostanie puszczone, zmieniony program odbywa się dalej.

Zaprogramowane przez Państwa czasy w przypadku braku prądu nie zostają zachowane i muszą zostać wprowadzone od nowa.

Blokada uruchomienia

Blokada uruchomienia zapobiega niepożądanym obsłudze urządzenia.

Włączanie blokady uruchomienia

- Przytrzymać naciśnięty przycisk Stop / C, aż rozlegnie się sygnał dźwiękowy, a w polu wyświetlacza pojawi się symbol kłódki:



Symbol kłódki gaśnie po chwili.

W przypadku naciśnięcia któregośkolwiek przycisku lub poruszenia pokrętki, symbol kłódki pojawi się z powrotem.

Po awarii zasilania blokada uruchomienia musi zostać włączona ponownie.

Uchylenie blokady uruchomienia

- W celu uchylenia blokady uruchomienia przytrzymać ponownie naciśnięty przycisk Stop / C, aż rozlegnie się sygnał dźwiękowy.

Korzystanie z minutnika



Minutnik można ustawić do nadzorowania zewnętrznych procesów, np. do gotowania jajek. Ustawiony czas jest odliczany wstecz w krokach sekundowych.

- Nacisnąć przycisk .

W polu wyświetlacza miga 0:00, a symbol  świeci się stale.

- Ustawić żądany czas minutnika za pomocą pokrętki wyboru czasu.
- Nacisnąć przycisk Start, żeby uruchomić proces.

Ustawiony czas minutnika zaczyna być również odliczany po kilku sekundach bez naciśnięcia przycisku Start.

- Po upływie czasu minutnika rozlega się sygnał dźwiękowy, pojawia się aktualna godzina i miga symbol .
- Nacisnąć jednokrotnie przycisk Stop/C, symbol  znika.

Korygowanie minutnika

- Nacisnąć przycisk Stop/C.

Bieżący czas minutnika zostaje zakończony.

- Ustawić nowy czas minutnika zgodnie z wcześniejszym opisem.

Minutnik plus proces gotowania

Czas minutnika może również zostać ustawiony dodatkowo do bieżącego procesu gotowania i jest on wówczas odliczany w tle.

- Podczas trwania procesu gotowania nacisnąć przycisk .

W polu wyświetlacza miga 0:00, a symbol  świeci się stale.

- Ustawić żądany czas minutnika za pomocą pokrętki wyboru czasu.
- Poczekać kilka sekund, aż ustawiony czas minutnika zacznie być odliczany.

Po kilku sekundach wskazanie zmienia się z powrotem na bieżący proces gotowania. Odliczany w tle czas minutnika jest sygnalizowany przez wyświetlanie symbolu .

W takim przypadku w celu uruchomienia minutnika nie należy naciskać przycisku Start, ponieważ zostałby wówczas także przedłużony o jedną minutę czas trwania bieżącego procesu gotowania.

Sprawdzanie czasu minutnika

- Nacisnąć przycisk .

Zostaje wyświetlony aktualny czas minutnika.

Obsługa - grillowanie

Z grilla można korzystać w 4 ustawieniach, jednym indywidualnym i 3 kombinacjach z mikrofalami, w których grill jest kombinowany z określoną mocą mikrofal.

Jeśli łączny czas grillowania jest mniejszy niż 15 min, należy rozgrzewać grill przez około 5 minut.

Aby plastry mięsa/ryby były równomiernie zgrillowane po obu stronach, należy je obrócić po upływie połowy czasu grillowania. Płaskie plastry i kawałki muszą zostać przewrócone tylko jednokrotnie, większe, grubsze kawałki wielokrotnie.

Czasy grillowania mogą być traktowane wyłącznie jako czasy orientacyjne, ponieważ przy grillowaniu czasy zależą właśnie od rodzaju i grubości grillowanej potrawy oraz od oczekiwanego stopnia przyrządzenia.

Jeśli grilluje się bezpośrednio na ruszcie, sensowne jest postawienie pod rusztem żaroodpornej, niewrażliwej na mikrofałę formy, żeby zebrać tłuszcz.

⚠ Szkodny przez przegrzanie.

Dołączona do urządzenia taca Gourmet nie nadaje się do zbierania tłuszczu. Pusta taca zostanie w ten sposób przegrzana. Uszkodzi to jej powłokę.

Zamiast tego zastosować żaroodporną, nadającą się do mikrofałę formę.

- Włożyć potrawę do odpowiedniego naczynia.
- Ustawić ruszt i żaroodporną, nadającą się do mikrofałę formę lub naczynie z potrawą na talerzu obrotowym.

⚠ Niebezpieczeństwo oparzeń przez gorące naczynie.

Ruszt i naczynia nagrzewają się podczas użycia.

Zakładać rękawice termoizolacyjne.

Naczynia i ruszt można łatwiej wycisnąć, gdy natychmiast po grillowaniu zostaną namoczone w roztworze płynu do mycia naczyń.

W obszarze grilla sufit komory gotowania uzyskuje z czasem niebieskawe zabarwienie. Są to nieuniknione ślady użytkowania, które jednak nie mają żadnego wpływu na funkcje urządzenia.

Grillowanie bez mikrofal

Ten tryb pracy jest idealny do grillowania płaskich potraw, np. steków lub kiełbasek.

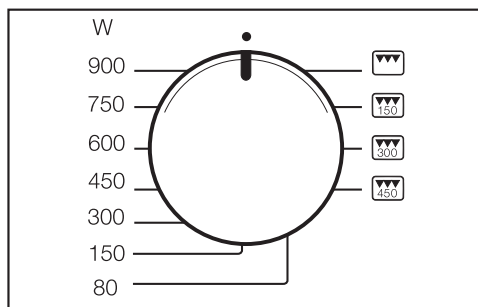

- Obrócić pokrętło programatora mocy na symbol .

W polu wyświetlacza świeci się symbol grilla  i miga 0:00.

- Ustawić czas za pomocą pokrętła wyboru czasu.
- Nacisnąć przycisk Start.

Po zakończeniu procesu rozlega się sygnał akustyczny.

Zmiana czasu

Czas może zostać zmieniony podczas pracy, w tym celu należy wstrzymać proces (nacisnąć przycisk Stop/C), zmienić czas, i kontynuować proces (nacisnąć przycisk Start). Ponadto każde naciśnięcie przycisku Start podczas pracy przedłuży czas gotowania o kolejną minutę.

Kombinacja mikrofal z grillem

Ten tryb pracy jest przeznaczony do zapiekania i przyrumieniania. Mikrofałe gotują, grill przyrumienia.

Grill może być kombinowany z trzema różnymi mocami mikrofal: 150, 300 i 450 W. Podczas pracy możliwa jest w każdej chwili zmiana pomiędzy tymi trzema kombinacjami, bez przerywania procesu.

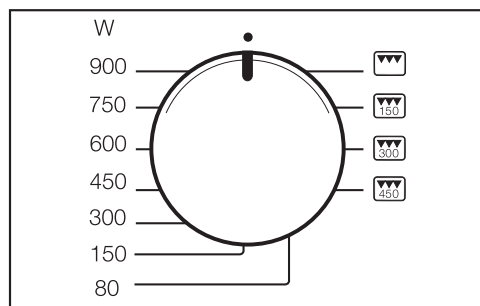

- Obrócić pokrętkę programatora mocy na żadaną kombinację lub .

W polu wyświetlacza pokazywane jest , moc mikrofal i symbol grilla . Miga 0:00.

- Ustawić czas za pomocą pokrętki wyboru czasu.
- Nacisnąć przycisk Start.

Po zakończeniu procesu rozlega się sygnał akustyczny.

Zmiana czasu

Czas może zostać zmieniony podczas pracy, w tym celu należy wstrzymać proces (nacisnąć przycisk Stop/C), zmienić czas, i kontynuować proces (nacisnąć przycisk Start). Ponadto każde naciśnięcie przycisku Start podczas pracy przedłuży czas gotowania o kolejną minutę.

Taca Gourmet

Wskazówki użytkowe

 Niebezpieczeństwo oparzeń przez gorące naczynie. Taca Gourmet staje się bardzo gorąca. Dlatego należy ją chwycić wyłącznie przez rękawice do gorących naczyń. Do odstawiania stosować podstawkę do gorących naczyń.

Przed pierwszym użyciem

Przed pierwszym użyciem nalać na tacę 400 ml wody i 3 do 4 łyżek stołowych octu lub soku cytrynowego i podgrzewać przez 5 minut przy ustawieniu 450 W + Grill .

Powłoka tacy Gourmet umożliwia dobre oddzielanie potraw i ułatwia czyszczenie tacy.

Powłoki podobne do teflonowych są wrażliwe na zadrapania i nacięcia. Metalowe lub ostre przedmioty mogą uszkodzić powłokę. Dlatego nie należy kroić potraw bezpośrednio na tacę. Do mieszania i obracania stosować łyżatkę z drewna lub z tworzywa sztucznego.

Opiekanie / Przyrumienianie

 Zagrożenie pożarowe przez przegrzanie. W razie przegrzania oleje i tłuszcze mogą się zapalić. W przypadku pracy z olejami i tłuszczami nie należy pozostawiać tacy Gourmet bez dozoru.

- Do smażenia stosować niewielkie ilości tłuszczu lub oleju. Specjalna powłoka zapobiega przywieraniu i umożliwia przyrządzanie potraw niskokalorycznych.
- Przygotować potrawy, tak żeby mogły zostać wyłożone na gorącą tacę od razu po nagrzewaniu.
- Ustawić tacę Gourmet bezpośrednio na talerzu obrotowym.

Iskrzenie może uszkodzić tacę i komorę urządzenia.

Nie stawiać tacy na ruszcie i zwrócić uwagę na zachowanie odstępu około 2 cm do ścianek komory urządzenia, żeby uniknąć iskrzenia.

- Nagrzewać tacę przy ustawieniu 450 W + Grill  przez maks. 5 minut.

 Szkody przez przegrzanie.

Nie przegrzewać pustej tacy. W przeciwnym razie powłoka zostanie uszkodzona.

Ponadto nie ustawiać tacy pod rusztem przy grillowaniu, żeby zebrać tłuszcz.

Gdy używa się oleju do smażenia, można podgrzać olej razem z tacą lub podać go na tacę po podgrzaniu.

Masło dodawać zawsze dopiero po podgrzaniu, ponieważ masło jest bardziej wrażliwe temperaturowo niż olej i może się spalić.

Mięso, drób, ryby i warzywa należy zawsze dobrze osuszyć przed położeniem na tacę Gourmet.

Jajka mogą popękać.

Nie stosować tacy Gourmet do gotowania lub podgrzewania już ugotowanych jajek.

Przykłady zastosowań

Rozgrzewać tacę Gourmet na talerzu obrotowym przy ustawieniu 450 W + Grill [450] przez maks. 5 minut.

- Paluszki rybne (mrożone), 150 g + 2 łyżki oleju [450], każda strona 3 – 4 min.
- Hamburgery, 2 sztuki + 2 łyżki oleju [450], każda strona 3 – 4 min.
- Krokiety (mrożone), 10 – 12 sztuk + 2 łyżki oleju [450], 6 – 8 min., obracać w trakcie
- Stek z polędwicy, ok. 200 g [150], każda strona ok. 5 min. (w zależności od stopnia dogotowania)
- Pizza (mrożona), 300 g, [450], 7 – 9 min.
- Pizza, świeża, bez rozgrzewania [450], ok. 15 min. (w zależności od dodatków)

Przepisy

W przypadku podanych czasów przyrządzenia chodzi o czasy łączne, wymagane do przygotowania i gotowania. Czasy spoczynkowe lub czasy marynowania produktów spożywczych są wyszczególnione oddzielnie.

Croque Monsieur (3 porcje)

Czas przyrządzenia: 10 – 15 minut

Składniki

6 kromek chleba tostowego
30 g miękkiego masła
75 g sera emmentaler, startego
3 plasterki szynki gotowanej

Przyrządzenie

Posmarować kromki chleba tostowego masłem. Rozdzielić ser na trzy kromki tostowe, na każdą położyć plasterek szynki. Pozostałe trzy kromki tostowe położyć stroną posmarowaną masłem na szynkę. Położyć tosty na tacy Gourmet, rozgrzewanej przy ustawieniu 450 W + Grill przez około 5 minut. Postawić na talerzu obrotowym, przyrzucając każdą stronę przy ustawieniu 450 W + Grill przez około 3 minuty. Inne nadzienia mogą się składać z odczonego tuńczyka naturalnego i cienko pokrojonych plasterków cebuli lub z plasterów ananasa, sera i szynki gotowanej.

Taca Gourmet

Warzywa z patelni (3 porcje)

Czas przyrządzenia: 25 – 35 minut

Składniki

2 cebule
2 łyżki oleju
100 g boczniaków lub pieczarek, oczyszczonych
150 g małej marchewki (mrożonej) lub marchewki w plasterkach
100 g brokuła
1 czerwona papryka lub 100 g papryki w paskach (mrożonej)
1 pomidor
sól, pieprz
30 g parmezanu, startego

Przyrządzenie

Cebulę pokroić w cienkie krążki, paprykę przepołówić, poćwiartować, oczyścić z żeber i nasion i pokroić w paski. Pomidora pokroić w kostkę. Postawić tacę Gourmet na talerzu obrotowym i podgrzewać przez około 5 minut przy ustawieniu 450 W + Grill. Dodać olej i krążki cebuli. Postawić tacę z powrotem na talerzu obrotowym, przyrumieniać przez około 2 minuty przy ustawieniu 450 W + Grill. Dodać grzyby, marchewkę, brokuła, paski papryki, pokrojonego pomidora i przyprawę, wymieszać. Gotować przez około 6 minut przy ustawieniu 450 W + Grill. Obrócić i podawać posypane parmezanem.

Polędwica wieprzowa „Lukullus“ (2 porcje)

Czas przyrządzenia: 15 – 20 minut

Składniki

1 polędwica wieprzowa (około 400 g)
4 paski przerośniętego boczku
sól, pieprz
10 g masła
200 g pieczarek w plasterkach
200 ml śmietany
2 łyżki brandy

Przyrządzenie

Pokroić polędwicę na cztery plastry. Każdy plaster przyprawić solą i pieprzem, owinąć paskiem boczku, ew. przebić wykałaczką. Postawić tacę Gourmet na talerzu obrotowym i podgrzewać przez około 5 minut przy ustawieniu 450 W + Grill. Dodać masło, wyłożyć plastry polędwicy. Postawić na talerzu obrotowym i przyrządzać każdą stronę przez około 3 minuty przy ustawieniu 450 W + Grill. Wyjąć mięso, odstawić ciepłe pod przykryciem. Grzyby, śmietanę i brandy dodać do sosu pieczeniowego, dusić z maksymalną mocą około 4 minuty. Podać do mięsa.

Polędwica wieprzowa „pikantna“

Czas przyrządzenia: 10 – 12 minut

Przyrządzenie

1 polędwicę wieprzową pokroić na 4 plastry. Przyrządzać w rozgrzanej tacy Gourmet przy ustawieniu 450 W + Grill przez ok. 4 minuty na każdą stronę. Następnie dodać 50 ml białego wina, 125 ml śmietany, 2 łyżki stołowe klasycznej zasmażki z mąki i 150 g sera roquefort, wymieszać i przyrządzać przez kolejne 3 minuty.

Pikantne kęski z kurczaka (3 porcje)

Czas przyrządzenia: 25 – 35 minut

Składniki

600 g piersi z kurczaka lub z indyka
2 łyżki oleju
2 łyżki białego wina
2 łyżki soku jabłkowego
1 łyżka soku cytrynowego
sól, czarny pieprz
1 łyżeczka curry w proszku
1 szczypta (na czubku noża) mielonego
rozmarynu
1 szczypta (na czubku noża) mielonego
imbiru
1 szczypta (na czubku noża) pieprzu cay-
enne
 $\frac{1}{2}$ łyżeczki tabasco
20 g masła

Przyrządzenie

Mięso pokroić w kostkę o wielkości ok. 2 x 2 cm. Rozrobić pozostałe składniki, oprócz masła, i połączyć mięso. Wymieszać i marynować przez około 30 minut. Postawić tacę Gourmet na talerzu obrotowym. Podgrzewać przez około 5 minut przy ustawieniu 450 W + Grill. Dodać masło, następnie nieco odcedzone mięso. Ustawić tacę na talerzu obrotowym i przyrządzać przez około 4 minuty przy ustawieniu 450 W + Grill, obrócić i przy niezmiennym ustawieniu przyrządzać przez kolejne 4 minuty. Jeśli utworzy się tyle sosu z mięsa, że mięso będzie się słabo przyrumieniać, ewentualnie odlać trochę sosu.

Filet z łososia „naturalny“ (2 porcje)

Czas przyrządzenia: 5 – 10 minut

Składniki

2 filety z łososia (po 150 g)
1 łyżka soku cytrynowego
sól, biały pieprz

Przyrządzenie

Plastry łososia skropić sokiem z cytryny, odstawić na około 10 minut. Postawić tacę Gourmet na talerzu obrotowym i podgrzewać przez około 5 minut przy ustawieniu 450 W + Grill. Osuszone ręcznikiem kuchennym, przyprawione filety z łososia położyć na tacy Gourmet, nieco docisnąć. Postawić na talerzu obrotowym i przyrządzać każdą stronę przez około $\frac{1}{2}$ – 2 minut przy ustawieniu 450 W + Grill.

Podawać łososia z ryżem, sosem Hollandaise lub przyrumienionym masłem i świeżą sałatą.

Obsługa - programy automatyczne

Wszystkie programy automatyczne są uzależnione od wagi.

Waga produktów spożywczych może być wyświetlana w gramach (g) lub w funtach (lb) (patrz „Zmiana ustawień urządzenia“).

Po wybraniu programu należy wprowadzić wagę produktów spożywczych.

Urządzenie automatycznie przejmuje czas przyporządkowany do wagi.

Proszę przestrzegać czasów podanych dla temperatury pokojowej (czasów wyrównawczych), żeby ciepło mogło się rozłożyć równomiernie w potrawie.

Automatyczne rozmrażanie

Do dyspozycji jest pięć programów do rozmrażania różnych grup produktów spożywczych (przycisk ). Czas wyrównawczy dla Ad 3 w zależności od wagi wynosi do 30 minut, dla innych programów ok. 10 minut.

Ad 1  Steki, kotlety
200–1000 g

Ad 2  Mięso mielone
200–1000 g

Ad 3  Kurczak
900–1800 g

Ad 4  Ciasta
100–1400 g

Ad 5  Chleb
100–1000 g

Ten program nadaje się szczególnie do rozmrażania chleba krojonego. Jeśli to możliwe, wkładać kromki do urządzenia pojedynczo lub rozdzielić je po upływie połowy czasu po sygnale obracania.

Automatyczne gotowanie

Są cztery programy do produktów mrożonych i osiem programów do świeżych produktów spożywczych.

Czas wyrównawczy dla tych programów wynosi w każdym przypadku ok. 2 minuty.

 Szkody przez termowrażliwe tworzywa sztuczne.

Materiał pokrywy jest z reguły odporny na temperatury do 110 °C (patrz dane producenta). W wyższych temperaturach tworzywo pokrywy może się zdeformować i stopić z potrawą.

Pokrywę stosować wyłącznie w indywidualnym trybie mikrofal. W żadnym przypadku nie stosować pokrywy, gdy włączony jest grill, a więc w programach AC 4 do AC 8.

Gotowanie mrożonych produktów spożywczych

AC 1  Warzywa
100–600 g

AC 2  Dania gotowe, możliwe do wymieszania
300–1000 g

AC 3  Zapiekanek
200–600 g

AC 4  Frytki
200–400 g

Obsługa - programy automatyczne

Gotowanie świeżych produktów spożywczych

AC 1  Warzywa
100–600 g

AC 2  Ziemniaki
100–800 g

AC 3  Ryby
500–1500 g

AC 4  Szaszłyki z grilla
200–800 g



AC 5  Kurczak z grilla
900–1800 g

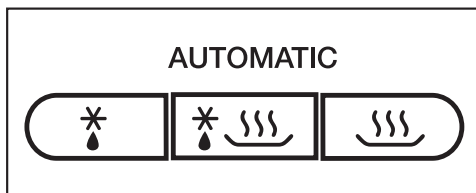

AC 6  Udka z kurczaka
250–1000 g

AC 7  Zapiekanka rybna
500–1500 g



AC 8  Zapiekanki, np. zapiekanka ziemniaczana
500–1500 g



- Naciskać odpowiedni przycisk dotąd, aż w polu wyświetlacza pojawi się wybrany program automatyczny: np. dla programu AC 5  (Kurczak z grilla) nacisnąć pięciokrotnie przycisk .

W polu wyświetlacza miga g lub lb jako wezwanie do wprowadzenia wagi oraz wyświetlany jest program (np. AC 5) i symbole trybów pracy ( dla mikrofal i  dla grilla).

- Ustawić wagę za pomocą pokrętki wyboru.
- Nacisnąć przycisk Start.

Rozpoczyna się odliczanie czasu odpowiadającego wprowadzonej wadze i wyświetlane są symbole aktualnie trwających trybów pracy ( i/lub .

Po upływie połowy czasu gotowania rozlega się sygnał dźwiękowy.

- Wstrzymać program, żeby, jeśli to możliwe, obrócić lub wymieszać potrawę, a następnie kontynuować program.

W razie potrzeby zaprogramowane czasy można przedłużyć o kilka minut podczas pracy urządzenia (naciskać przycisk Start dotąd, aż w polu wyświetlacza pojawi się żądany czas). We wszystkich programach możliwe jest tylko jednorazowe przedłużenie czasu o kilka minut.

Po zakończeniu procesu rozlega się sygnał dźwiękowy.

Gaśnie oświetlenie komory urządzenia.

Przepisy - programy automatyczne

Zamieszczono tutaj kilka propozycji przepisów dla programów automatycznych „Gotowanie świeżych produktów spożywczych “, które można uzupełniać lub zmieniać.

Jeśli wagi dla poszczególnych programów zostaną przekroczone, potrawa może nie zostać ugotowana w wystarczającym stopniu.

Proszę przestrzegać zaleceń dotyczących wagi.

AC 1 Warzywa

Przyrządzenie

Włożyć do miski oczyszczone, przygotowane warzywa. W zależności od ich świeżości i zawartości wilgoci dodać 3–4 łyżki stołowe wody i trochę soli lub innych przypraw. Wprowadzić wagę obejmującą wodę i gotować pod przykryciem. Po upływie około połowy czasu przyrządzenia rozlega się sygnał do obrócenia lub wymieszania potrawy.

Przy przyrządzaniu warzyw w sosie wprowadzić wagę obejmującą składniki sosu. Proszę przestrzegać zaleceń dotyczących maksymalnej wagi.

Marchewka w sosie trybulowym (2 porcje)

Czas przyrządzenia: 25 – 35 minut

Składniki

350 g marchewki, oczyszczonej
5 g masła
50 ml bulionu warzywnego (instant)
75 g śmietany kremówki
1 łyżka białego wina
sól, pieprz
1 szczypta cukru
 $\frac{1}{2}$ łyżeczki musztardy
1-2 łyżki stołowe trybuli, świeżej, siekanej lub
1 łyżka stołowa trybuli, suszonej i roztartej
ok. 1 łyżka jasnej zasmażki

Przyrządzenie

Pokroić marchewkę w słupki (grubość ok. 3 – 4 mm) lub w krążki (3 – 4 mm). Wymieszać masło, bulion, śmietanę kremówkę i wszystkie inne składniki i włożyć do miski wraz z marchewką. Gotować pod przykryciem, po sygnale uruchodzenia wymieszać.

Ustawienie: świeże produkty spożywcze
AC 1 

Waga: 525 g

Poziom: talerz obrotowy

AC 2 Ziemniaki

Za pomocą tego programu można przyrządzić ziemniaki z wody, ziemniaki w mundurkach lub ziemniaki w bulionie.

Przyrządzanie

Proszę wprowadzić wagę ziemniaków i płynu.

Ziemniaki „z wody“ włożyć mokre do miski, nieco posolić i gotować pod przykryciem.

W przypadku ziemniaków w mundurkach na każdy ziemniak dodać około 1 łyżkę stołową wody. Skórkę ziemniaków ponakłuwać widelcem lub wykałaczką i gotować pod przykryciem.

Złociste ziemniaki (3 porcje)

Czas przyrządzania: 25 – 35 minut

Składniki

500 g obranych ziemniaków
1 cebula, pokrojona w drobną kostkę
10 g masła
1 – 2 łyżki curry w proszku
250 ml bulionu warzywnego (instant)
50 ml śmietany
125 g groszku (mrożonego)
sól, pieprz

Przyrządzanie

Pokroić ziemniaki w grubą kostkę (ok. 3 x 3 cm) lub zastosować małe ziemniaki. Wszystkie składniki włożyć do wystarczająco dużej miski i wymieszać. Gotować pod przykryciem, po sygnale urządzenia wszystko dobrze wymieszać i gotować dalej.

Ustawienie: świeże produkty spożywcze
AC 2 
Waga: 800 g
Poziom: talerz obrotowy

Przepisy - programy automatyczne

AC 8 Zapiekanki: Zapiekanka warzywna (4 porcje)

Czas przyrządzenia: ok. 40 minut

Składniki

400 g kalafiora lub brokuła
400 g marchewki

Na sos serowy

20 g margaryny
20 g mąki
300 ml bulionu warzywnego (instant)
200 ml mleka
100 g topionego sera emmentaler, pokrojonego w kostkę
50 g sera gouda, startego
pieprz, sól, mielona gałka muskatołowa,
1 łyżka pietruszki, siekanej

Przyrządzenie

Kalafiora lub brokuła podzielić na małe różyczki, marchewkę pokroić na plasterki (3 mm). Włożyć razem do formy do zapiekanek (średnica ok. 24 cm) i wymieszać. Rozgrzać margarynę, dodać mąkę, mieszając dodać bulion i mleko. Dodać ser emmentaler i gotować na małym ogniu, aż ser się rozpuści. Mocno przyprawić solą, pieprzem i gałką muskatołową i dodać pietruszkę. Polać warzywa sosem, posypać serem gouda i gotować bez przykrycia.

Ustawienie: świeże produkty spożywcze

AC 8 

Waga: 1500 g

Poziom: talerz obrotowy

Zapiekanka ziemniaczano-serowa (4 porcje)

Czas przyrządzenia: 45 minut

Składniki

Na zapiekankę
600 g ziemniaków, mączystych
75 g sera gouda, startego

Na polewę
250 g śmietany
1 łyżeczki soli
pieprz
gałka muskatołowa

Do posypania
75 g sera gouda, startego

Do formy
1 żąbek czosnku

Wyposażenie

forma do zapiekanek, do mikrofal, żaroodporna, Ø 26 cm

Przyrządzenie

Natrzeć formę do zapiekanek czosnkiem.

Na polewę wymieszać śmietaną, sól, pieprz i gałkę muskatołową.

Ziemniaki obrać i pokroić w plasterki o grubości 3–4 mm. Wymieszać ziemniaki z serem gouda i polewą i wyłożyć do formy do zapiekanek.

Posypać serem i przyrządzać bez przykrycia.

Ustawienie: świeże produkty spożywcze

AC 8 

Waga: 1000 g

Poziom: talerz obrotowy

AC 4 Szaszłyki z grilla: Szaszłyczki z polędwiczek (8 szaszłyków)

Czas przyrządzenia: 25 – 35 minut +
1 godzina czasu spoczynkowego

Składniki

1 polędwiczka wieprzowa, ok. 300 g
1 czerwona papryka
2 cebule

Do marynowania

8 łyżek oleju jadalnego
pieprz, sól, słodka papryka, chili w
proszku
8 patyczków do szaszłyków

Przyrządzenie

Pokroić polędwiczkę na 16 kawałków.
Oczyścić paprykę i pokroić w kęsy. Po-
kroić cebulę w ósemki. Na zmianę nabi-
jać na patyczki mięso, paprykę i cebulę.
Wymieszać dobrze składniki na maryna-
tę i posmarować szaszłyki. Marynować
przez około jedną godzinę. Ułożyć
szaszłyki na ruszcie i wsunąć do urzą-
dzenia razem z żaroodporną, niewrażli-
wą na mikrofałę formą. Obrócić po upły-
wie około połowy czasu grillowania (sy-
gnał).

Ustawienie: świeże produkty spożywcze

AC 4 

Waga: każdy szaszłyk ok. 100 g
Poziom: ruszt i forma na talerzu obrotowym

Szaszłyki drobiowe z grilla (8 szaszłyków)

Czas przyrządzenia: 25 – 35 minut +
1 godzina czasu spoczynkowego

Składniki

4 piersi z kurczaka, każda ok. 120 g
4 plastry ananasa (z puszki)
16 połówek moreli (z puszki)

Do marynowania

4 łyżki oleju jadalnego
4 łyżki oleju sezamowego
sól, pieprz
 $\frac{1}{2}$ łyżeczki ostrej czerwonej papryki
 $\frac{1}{2}$ łyżeczki curry w proszku
trochę chili w proszku
wg uznania zmielony imbir lub zmielona
kolendra

8 patyczków do szaszłyków

Przyrządzenie

Każdą pierś z kurczaka pokroić na 4 ka-
wałki. Poćwiartować również plastry
ananasa. Dobrze odcedzić połówki mo-
reli. Wymieszać dobrze wszystkie skład-
niki na marynatę.

Na zmianę nabijać na patyczki kawałki
kurczaka, ananasy i morele, posmaro-
wać marynatą i odstawić na około 1 go-
dzinę. Ułożyć szaszłyki na ruszcie i wsu-
nąć do urządzenia razem z żaroodporną,
niewrażliwą na mikrofałę formą. Obrócić
po upływie około połowy czasu grillowa-
nia (sygnał).

Ustawienie: świeże produkty spożywcze

AC 4 

Waga: każdy szaszłyk ok. 100 g
Poziom: ruszt i forma na talerzu obrotowym

Przepisy - programy automatyczne

AC 6 Kurze udka

Przyrządzenie

Kurze udka tak jak zwykle posmarować masłem lub olejem i przyprawić. Ułożyć na ruszcie i wsunąć do urządzenia razem z żaroodporną, niewrażliwą na mikrofałę formą. Po upływie około połowy czasu przyrządzenia (sygnał) obrócić kurze udka i przyrządzić do końca.

AC 5 Kurczak z grilla

Przyrządzenie

Przepełnić kurczaka. Posmarować masłem lub olejem i przyprawić. Najpierw położyć połówki przekrojonej stroną do góry na ruszcie grilla i włożyć do urządzenia wraz z żaroodporną, niewrażliwą na mikrofałę formą. Po upływie około połowy czasu przyrządzenia (sygnał) obrócić połówki kurczaka i ugotować do końca.

Do AC 6 i AC 5

Przyrządzenie

Aby uzyskać ładny kolor przy grillowaniu drobiu, zaleca się dodanie mieszanki przypraw zawierającej paprykę i curry. Oprócz walorów smakowych przyprawy te powodują zbarwienie skóry na szczególnie apetyczny, złotobrzowy odcień.

AC 3 Ryby: Curry rybne (4 porcje)

Czas przyrządzenia: 35 – 45 minut

Składniki

300 g ananasa w kawałkach
1 czerwona papryka
1 mały banan
500 g filetów z okonia morskiego
3 łyżki soku cytrynowego
30 g masła
100 ml białego wina
100 ml soku ananasowego
sól, cukier, pieprz chili
2 łyżki jasnej zasmażki

Przyrządzenie

Filety pokroić w kostkę, włożyć do miski i skropić sokiem cytrynowym. Paprykę poćwiartować, oczyścić z żeber i nasion i pokroić w wąski pasek. Banany obrać i pokroić na plasterki. Wraz z papryką i kawałkami ananasa dołożyć do ryby i wymieszać. Dodać masło. Wymieszać wino, sok, przyprawy i zasmażkę i dodać do ryby w misce. Wszystko dobrze ze sobą wymieszać i gotować pod przykryciem.

Ustawienie: świeże produkty spożywcze
AC 3 

Waga: ok. 1200 g
Poziom: talerz obrotowy

AC 7 Zapiekanka rybna: Ryba w chrupiącej skórce (2 porcje)

Czas przyrządzenia: 25 – 35 minut

Składniki

400 g filetów z karmazyna
3 łyżki soku cytrynowego
sól, biały pieprz
50 g masła
2 łyżeczki musztardy
1 cebula, pokrojona w drobną kostkę
40 g sera gouda, startego
20 g bułki tartej
2 łyżki siekanego koperku

Przyrządzenie

Filety rybne skropić sokiem z cytryny, odstawić na około 10 minut. Nasmarować masłem płaską formę do zapiekanek. Osuszyć nieco rybę, przyprawić solą i pieprzem i włożyć do formy. Wymieszać dobrze roztopione masło (450 W, 40 – 50 s) z musztardą, cebulą, serem żółtym, panierką i koperkiem i posmarować rybę. Upiec na złotobrązowo.

Ustawienie: świeże produkty spożywcze
AC 7 

Waga: ok. 600 g

Poziom: talerz obrotowy

Zapiekanka karmazynowo- pomidorowa (4 porcje)

Czas przyrządzenia: 35 – 45 minut

Składniki

500 g filetów z karmazyna
2 łyżki soku cytrynowego
500 g pomidorów
sól ziołowa
2 łyżeczki otartego oregano
150 g sera gouda, startego

Przyrządzenie

Karmazyna pokroić na kawałki, skropić sokiem cytrynowym i zostawić na około 10 minut. Pomidory pokroić w kostkę i wyłożyć do formy do zapiekanek wraz z rybą i połową sera. Mocno przyprawić solą ziołową i oregano i wymieszać. Posypać pozostałym serem i gotować bez przykrycia.

Ustawienie: świeże produkty spożywcze
AC 7 

Waga: ok. 1150 g

Poziom: talerz obrotowy

Zapamiętywanie programu własnego (funkcja pamięci)

Urządzenie oferuje możliwość zapamiętania programu własnego użytkownika. To miejsce w pamięci można wykorzystać na najczęściej przyrządzane danie. Program może mieć 1- do 3-etapowy przebieg (np. jedna minuta 600 W, następnie 2 minuty Grill i na koniec 3 minuty 150 W z grillem).

Programowanie

(np. 3-etapowy przebieg programu)

- Wybrać najpierw tryb pracy dla pierwszego kroku.
- Następnie wybrać czas trwania.

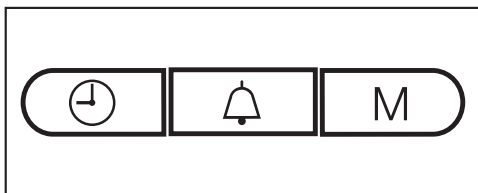

- Nacisnąć przycisk M.

W polu wyświetlacza świeci się 1, cyfra 2 miga.

- Następnie wybrać drugi tryb pracy i czas trwania.
 - Nacisnąć ponownie przycisk M.
- Teraz cyfra 2 świeci się stale, a 3 miga.
- Wybrać trzeci tryb pracy i czas trwania.
- Nacisnąć przycisk M.

Po zakończeniu trzeciego kroku można przejrzeć i skontrolować wprowadzone dane za pomocą przycisku M.

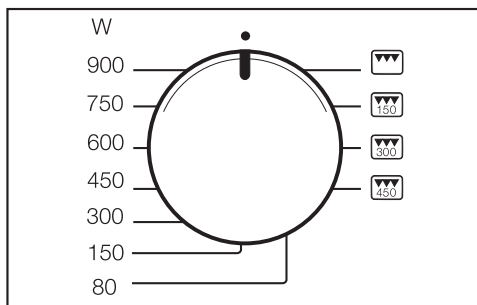

- W celu zakończenia programowania obrócić pokrętkę wyboru mocy „na godzinę dwunastą”.
- Następnie uruchomić program w celu zapamiętania danych, jednak kompletny program może być przeprowadzony wyłącznie z potrawą w urządzeniu.

 Uszkodzenie przez brak potrawy. Kuchnia mikrofalowa może zostać uszkodzona przez brak potrawy. Bez potrawy w urządzeniu program należy zakończyć bezpośrednio po uruchomieniu (nacisnąć dwukrotnie przycisk Stop/C).

Jedno- i dwuetapowy program zapamiętuje się zgodnie z powyższym opisem: Ustawienie programatora mocy „na godzinę dwunastą” i uruchomienie programu kończą programowanie, podczas gdy naciśnięcie przycisku M pokazuje następny krok.

Zapamiętywanie programu własnego (funkcja pamięci)

Korekta wprowadzonych danych

- Zapamiętany program należy zastąpić przez nowe programowanie.

Wywoływanie programu własnego

- Obrócić pokrętko programatora mocy „na godzinę dwunastą“.
- Nacisnąć przycisk M.
- Nacisnąć przycisk Start.

W przypadku braku prądu program zostaje skasowany z pamięci i musi zostać zaprogramowany ponownie.

Zmiana ustawień urządzenia

Niektóre ustawienia urządzenia można zmodyfikować.

Poszczególne ustawienia urządzenia, które można zmienić, są wymienione w tabeli. Ustawienia fabryczne zostały oznaczone za pomocą gwiazdki *.

W celu dokonania zmiany ustawień urządzenia należy postępować w następujący sposób:

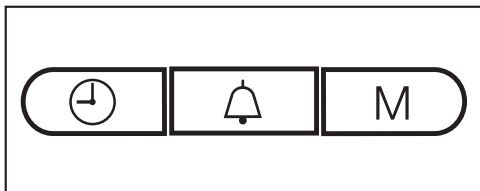

- Nacisnąć równocześnie przyciski  i M i przytrzymać je naciśnięte, aż w polu wyświetlacza pojawi się P I i *≡. Wtedy przyciski należy puścić, ponieważ przy zbyt długim naciśnięciu na wyświetlaczu pojawi się znowu aktualna godzina.
- Za pomocą pokrętła wyboru czasu wybrać ustawienie, które ma zostać zmienione (P I do P 5 i P 0). Obracać pokrętło dotąd, aż na wyświetlaczu pojawi się żądane ustawienie.
- Następnie nacisnąć przycisk M w celu wywołania ustawienia.

W polu wyświetlacza widoczne jest 5 jako wskazówka, że ustawienie może zostać zmienione.

- Obrócić pokrętło wyboru czasu w celu modyfikacji ustawienia (patrz tabela) i potwierdzić zmianę naciskając przycisk M (w przypadku P 5 i P 0 przycisk M należy trzymać naciśnięty przez ok. 4 sekundy).

Zmodyfikowane ustawienie zostaje zapamiętane. W polu wyświetlacza widoczne jest znowu P i cyfra oznaczająca ustawienie urządzenia.

Teraz można zmienić dalsze ustawienia postępując w taki sam sposób.

- Zakończyć ustawianie, naciskając przycisk Stop/C.

Zmienione ustawienia urządzenia pozostają zachowane również w przypadku awarii zasilania.

Zmiana ustawień urządzenia

Ustawienie		Możliwe ustawienia (* ustawienie fabryczne)	
P1	Wyłączanie na noc	5 0*	Wyłączanie na noc jest wyłączone.
		5 1	Wyłączanie na noc jest włączone. W godzinach 23 do 4 rano wskazanie czasu jest wyłączone.
P2	Automatyka utrzymywania ciepła	5 1*	Automatyka utrzymywania ciepła jest włączona.
		5 0	Automatyka utrzymywania ciepła jest wyłączona.
P3	Wskazówka „door”	5 1*	Wskazówka „door” pojawia się, gdy drzwiczki nie zostały otwarte przez około 20 minut. Start jest zablokowany.
		5 0	Wskazówka „door” nie pojawia się.
P4	Sygnał przypomnienia	5 1*	Sygnał przypomnienia rozlega się co 5 minut w ciągu pierwszych 20 minut po zakończeniu programu.
		5 0	Sygnał przypomnienia jest wyłączony.
P5	Tryb pokazowy (do prezentacji urządzenia w handlu specjalistycznym lub w pomieszczeniach wystawowych)	5 0*	Tryb pokazowy nie jest aktywny. Jeśli aktywny tryb pokazowy zostanie wyłączony, w polu wyświetlacza pojawia się na chwilę _ _ _ _.
		5 1	Tryb pokazowy jest aktywny. Po naciśnięciu dowolnego przycisku lub poruszeniu jednego z pokręteł w polu wyświetlacza pojawia się na chwilę <i>RES</i> _. Urządzenie nie jest gotowe do pracy.
P6	Jednostki wagi	5 0*	Waga produktów spożywczych jest wyświetlana w gramach (g).
		5 1	Waga produktów spożywczych jest wyświetlana w funtach (lb).
P0	Ustawienia fabryczne	5 1*	Ustawienia fabryczne są przywrócone lub nie zostały wcześniej zmienione.
		5 0	Ustawienia fabryczne zostały zmienione.

Podgrzewanie

Do podgrzewania produktów spożywczych proszę wybrać następującą moc mikrofal:

napoje	900 W
potrawy	600 W
jedzenie dla dzieci i niemowląt	450 W

 Niebezpieczeństwo oparzeń przez zbyt gorące jedzenie. Jedzenie dla niemowląt i dzieci nie może być zbyt gorące. Dlatego należy je podgrzewać tylko przez 1/2 do 1 minuty z mocą 450 W.

Wskazówki dotyczące podgrzewania

Potrawy podgrzewać pod przykryciem, tylko smażone potrawy z panierką podgrzewać bez przykrycia.

 Zagrożenie wybuchem przez wzrost ciśnienia. W zamkniętych pojemnikach lub butelkach przy podgrzewaniu wytwarza się ciśnienie, które może doprowadzić do eksplozji. Nigdy nie podgrzewać potraw ani płynów w zamkniętych pojemnikach, jak np. butelki dla niemowląt. Otworzyć wcześniej pojemnik. W przypadku butelek dla niemowląt usunąć wcześniej nakrętki i smoczki.

 Niebezpieczeństwo zranień przez wykipienie.

Przy gotowaniu, szczególnie przy odgrzewaniu płynów za pomocą mikrofal, może dojść do takiej sytuacji, że temperatura wrzenia zostanie wprawdzie osiągnięta, ale nie wytwarzają się jeszcze typowe pęcherzyki pary. Płyn wrze nierównomiernie. To tak zwane zatrzymanie wrzenia może prowadzić przy wyjęciu lub wstrząśnięciu naczynia do nagłego wytworzenia pęcherzyków pary i wybuchowego przegotowania płynu w całej objętości. Wytwarzanie pęcherzyków pary może być tak silne, że drzwiczki urządzenia mogą się same otworzyć. Zapobiec zatrzymaniu wrzenia, mieszając płyn przed podgrzewaniem. Po podgrzewaniu poczekać przynajmniej 20 sekund, zanim wyjmie się naczynie z komory urządzenia. Dodatkowo podczas podgrzewania do naczynia można wstawić szklaną pałeczkę lub podobny przedmiot, jeśli jest dostępny.

Jajka mogą popękać.

Nie podgrzewać przy pomocy mikrofal jajek ugotowanych na twardo, również bez skorupki.

Potrawy z lodówki potrzebują np. dłuższego czasu do podgrzania niż potrawy o temperaturze pokojowej. Wymagany czas podgrzewania zależy od stopnia przyrządzenia, ilości i wyjściowej temperatury potrawy.

Proszę zatroszczyć się o to, żeby potrawy zawsze były podgrzane w wystarczającym stopniu.

W razie wątpliwości, czy potrawa jest już wystarczająco podgrzana, należy jeszcze nieco przedłużyć czas.

Większe ilości potraw należy podczas podgrzewania zamieszać lub obrócić. Zewnętrzne warstwy mieszać do środka, ponieważ z brzegu szybciej się rozgrzewają.

Po podgrzaniu

Zachować ostrożność przy wyjmowaniu naczynia! Może być ono gorące.

Naczynia nie są rozgrzewane przez mikrofalę (wyjątek: żaroodporna kamionka), lecz nagrzewają się od potraw.

Po podgrzaniu pozostawić potrawę na kilka minut w temperaturze pokojowej, aby ciepło rozłożyło się równomiernie wewnątrz potrawy. Temperatury się wyrównują.

 Niebezpieczeństwo oparzeń przez zbyt gorące potrawy. Potrawy mogą być bardzo gorące po podgrzewaniu. Po podgrzaniu, szczególnie w przypadku jedzenia dla dzieci i niemowląt, koniecznie zamieszać lub wstrząsnąć potrawę i sprawdzić temperaturę jedzenia/picia.

Gotowanie

Włożyć potrawę do salaterki nadającej się do mikrofal i gotować pod przykryciem.

Przy gotowaniu wskazane jest ustawienie najpierw mocy 900 W do zagotowania, a następnie kontynuacja delikatnego gotowania przy mocy 450 W.

Do gotowania potraw pęczniejących, jak np. **ryż na mleku** i **grysik**, najpierw nastawić 900 W, a następnie 150 W.

Wskazówki dotyczące gotowania

Czas gotowania warzyw zależy od ich stanu przyrządzenia. Świeże warzywa zatrzymują wodę i dzięki temu szybciej się gotują. Do warzyw przechowywanych należy dodać trochę wody.

Potrawy z lodówki potrzebują dłuższego czasu do podgrzania niż potrawy o temperaturze pokojowej.

Mieszać lub obracać potrawy podczas gotowania. Dzięki temu następuje równomierne rozprowadzanie ciepła.

 Zagrożenia zdrowia przez zbyt krótki czas przyrządzania.

Szpeciallynie łatwo psujące się produkty spożywcze, jak np. ryby, muszą być wystarczająco długo gotowane.

Podczas gotowania takich potraw należy bezwzględnie przestrzegać podanych czasów przyrządzania.

W przypadku **produktów spożywczych o twardej skórce lub skorupce**, jak pomidory, kielbaski, ziemniaki w mundurkach, bakłażany, należy je wielokrotnie nakłuć lub naciąć, aby powstająca para wodna mogła się ulotnić, a produkt spożywczy nie pękał.

 Niebezpieczeństwo zranień przez jajka w skorupkach.

Jajka w skorupkach mogą pękać przy gotowaniu, nawet już po wyjęciu z komory urządzenia.

Jajka w skorupkach należy gotować w kuchni mikrofalowej tylko w specjalnym naczyniu.

 Niebezpieczeństwo oparzeń przez jajka bez skorupki.

Gdy podgrzewa się jajka bez skorupki, po gotowaniu żółtko jajka może wytrysnąć pod wysokim ciśnieniem.

Jajka bez skorupki można podgrzewać, gdy wcześniej nakłuje się wielokrotnie igłą żółtka.

Po gotowaniu

Zachować ostrożność przy wyjmowaniu naczynia! Może być ono gorące.

Naczynia nie są rozgrzewane przez mikrofałe (wyjątek: żaroodporna kamionka), lecz nagrzewają się od potraw.

Po gotowaniu potrawę należy pozostawić na kilka minut w temperaturze pokojowej (czas wyrównawczy), aby ciepło mogło się równomiernie rozłożyć wewnątrz potrawy. Temperatury się wyrównują.

 Zagrożenie zdrowia przez ponowne zamrożenie.

Częściowo lub całkowicie rozmrożone produkty spożywcze po ponownym zamrożeniu tracą wartość odżywczą i się psują.

Nie zamrażać ponownie produktów rozmrożonych całkowicie lub częściowo. Zużyć je tak szybko jak to możliwe. Rozmrożone produkty można ponownie zamrozić po ugotowaniu lub upieczeniu.

Do rozmrażania produktów spożywczych proszę wybrać następującą moc mikrofal:

- 80 W
do rozmrażania bardzo wrażliwych produktów spożywczych, np. śmietana, masło, torty śmietanowe i maślane, sery.
- 150 W
do rozmrażania innych produktów spożywczych.

Mrożonkę wyjąć z opakowania i włożyć do naczynia nadającego się do kuchni mikrofalowej, rozmrażać bez przykrycia. Po upływie połowy czasu rozmrażania obrócić, podzielić lub zamieszać produkt.

W celu rozmrożenia mięsa położyć zamrożone, rozpakowane mięso na talerzu obrotowym w szklanym lub porcelanowym naczyniu, żeby odciekło. Podczas rozmrażania obracać.

 Zagrożenie zdrowia przez ryzyko zatrucia salmonellą.

Przy rozmrażaniu drobiu należy zwrócić szczególną uwagę na czystość.

Nie wykorzystywać płynu z rozmrażania.

Mięso, drób i ryby nie muszą być całkowicie rozmrożone do dalszego przyrządzenia.

Wystarczy, że są lekko rozmrożone z wierzchu. Powierzchnia jest wtedy dostatecznie miękka, aby wchłonąć przyprawę.

Rozmrażanie i przyrządzenie

Zamrożone produkty można rozmrażać, a następnie podgrzewać lub gotować.

Najpierw należy wybrać 900 W, a następnie 450 W.

Zamrożony produkt wyjąć z opakowania i włożyć do naczynia nadającego się do kuchni mikrofalowej i rozmrażać, a następnie podgrzewać lub gotować pod przykryciem. Wyjątek: siekane steki przyrządzać bez przykrycia.

Potrawy z dużą ilością płynu, jak zupy i jarzyny kilkakrotnie mieszać w trakcie gotowania. Plastry mięsa po upływie połowy czasu ostrożnie oddzielić i obrócić. Ryby również obrócić po upływie połowy czasu.

Pozostawić potrawę po rozmrażaniu i podgrzewaniu ew. gotowaniu na kilka minut w temperaturze pokojowej, aby temperatura rozłożyła się równomiernie w potrawie.

Pasteryzacja

Za pomocą mikrofal można pasteryzować niewielkie ilości owoców, jarzyn, mięsa, w dostępnych w handlu słoikach przeznaczonych do stosowania w kuchniach mikrofalowych. Przygotować słoiki tak jak zwykle.

Słoiki nie mogą być wypełnione więcej niż 2 cm poniżej krawędzi.

Słoiki do pasteryzacji zamykać wyłącznie za pomocą specjalnych klamer przeznaczonych do stosowania w kuchni mikrofalowej lub przezroczystą taśmą klejącą.

Nie stosować żadnych klamer metalowych lub słoików z zakręcaną pokrywką ani puszek, żeby uniknąć iskrzenia.

Najkorzystniej jest pasteryzować maksymalnie trzy $\frac{1}{2}$ -litrowe słoiki.

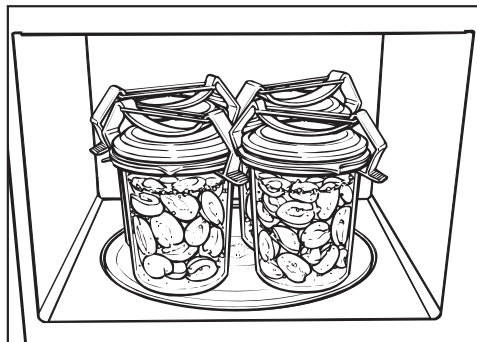

- Słoiki ustawić na talerzu obrotowym.
- Doprowadzić zawartość słoików do perlenia przy mocy 900 W.

Wymagany do tego czas zależy od:

- wyjściowej temperatury zawartości słoików,
- ilości słoików.

Czas do równomiernego zaperlenia, tzn. do momentu, kiedy we wszystkich słoikach w niewielkich odstępach powstaną pęcherzyki pary, wynosi:

1 słoik	ok. 3 minuty
2 słoiki	ok. 6 minut
3 słoiki	ok. 9 minut
4 słoiki	ok. 12 minut

W przypadku owoców i ogórków czas ten jest wystarczający do pasteryzacji.

W przypadku warzyw po rozpoczęciu perlenia zredukować moc mikrofal do 450 W i gotować:

- marchewkę ok. 15 minut,
- groszek ok. 25 minut.

Po pasteryzacji

Wyjąć słoiki z komory urządzenia, nakryć ścierką i odstawić na ok. 24 godziny w miejscu bez przeciągów.

Usunąć klamry lub taśmę klejącą i sprawdzić, czy wszystkie słoiki są zamknięte.

Przykłady zastosowań

Produkt spożywczy	Ilość	Moc mikrofal (W)	Czas [min]	Wskazówki
Topienie masła/margaryny	100 g	450	1:00 – 1:10	topić bez przykrycia
Topienie czekolady	100 g	450	3:00 – 3:30	topić bez przykrycia, mieszać w trakcie
Rozpuszczanie żelatyny	1 opakowanie + 5 łyżek wody	450	00:10 – 00:30	rozpuszczać bez przykrycia, mieszać w trakcie
Przyrządzanie polewy tortowej	1 opakowanie + 250 ml płynu	450	4 – 5	podgrzewać bez przykrycia, mieszać w trakcie
Ciasto drożdżowe	zaczyn ze 100 g mąki	80	3 – 5	pozostawić pod przykryciem do wyrośnięcia
Przyrządzanie popcornu	1 łyżka (20 g) kukurydzy popcornowej	900	3 – 4	włożyć kukurydzę do słoika 1-litrowego, przyrządzać pod przykryciem, następnie oprószyć cukrem pudrem
Powiększanie pianek czekoladowych	20 g	600	00:10 – 00:20	bez przykrycia na talerzu
Aromatyzacja sosów sałatkowych	125 ml	150	1 – 2	podgrzać lekko bez przykrycia
Temperowanie owoców cytrusowych	150 g	150	1 – 2	położyć na talerzu bez przykrycia
Smażenie bekonu	100 g	900	2 – 3	położyć na papier śniadaniowy bez przykrycia
Podgrzewanie lodów do porcjowania	500 g	150	2	wstawić do urządzenia bez przykrycia
Zdejmowanie skórki z pomidorów	3 sztuki	450	6 – 7	pomidory naciąć na krzyż przy szpułce, podgrzewać w niewielkiej ilości wody pod przykryciem, zdjęć skórkę; pomidory mogą być bardzo gorące!
Przyrządzanie konfitury truskawkowej	300 g truskawek, 300 g cukru żelującego	900	7 – 9	wymieszać owoce i cukier, gotować pod przykryciem w wysokiej misce
Rozmrażanie i zapiekanie bułek	2 sztuki	150+Grill Grill	1 – 2 4 – 6	rozmarzać bez przykrycia na ruszcie, obrócić po połowie czasu

Wszystkie podane wartości mają charakter orientacyjny.

Informacje dla instytutów testowych

Potrawy testowe wg EN 60705	Moc mikrofal (W) +Grill/Program automatyczny	Czas trwania (min)/Waga	Czas wyrównawczy* (min)	Uwagi
Krem z jajek, 1000 g	300	38–40	120	naczynie patrz norma, wymiary przy górnej krawędzi (25 x 25 cm)
Ciasto piaskowe, 475 g	600	8	5	naczynie patrz norma, średnica zewnętrzna przy górnej krawędzi 220 mm, gotować bez przykrycia
Masa z mięsa mielonego, 900 g	600 450	7 12	5	naczynie patrz norma, wymiary przy górnej krawędzi 250 mm x 124 mm, gotować bez przykrycia
Zapiekanka ziemniaczana, 1100 g	AC 8	1100 g	5	naczynie patrz norma, średnica zewnętrzna przy górnej krawędzi 220 mm, gotować bez przykrycia
Kurczak, waga mrożonki 1200 g, rozmrożony i przepłukany	AC 5	1200 g	2	ruszt do grillowania, poniżej żaroodporna i przeznaczona do kuchni mikrofalowej forma, najpierw położyć przecięciem do góry, obrócić po upływie połowy czasu przyrządzania
Rozmrażanie mięsa (mięso mielone), 500 g	150	11	5–10	naczynie patrz norma, rozmrażać bez przykrycia, obrócić po upływie połowy czasu
Maliny, 250 g	150	7	3	naczynie patrz norma, rozmrażać bez przykrycia

* Podczas tego czasu wyrównawczego odstawić potrawę w temperaturze pokojowej, żeby temperatura rozłożyła się równomiernie w produkcie spożywczym.

Szybkemu ponownemu zabrudzeniu zapobiegają środki do pielęgnacji stali szlachetnej, dostępne w serwisie Miele. Nanosić środek oszczędnie cienką warstwą za pomocą miękkiej ściereczki.

Przed czyszczeniem odłączyć kuchnię mikrofalową od zasilania (np. wyjąć wtyczkę z gniazdka).

Do czyszczenia kuchni mikrofalowej w żadnym razie nie stosować urządzeń czyszczących parą. Para może się dostać na elementy przewodzące prąd elektryczny i spowodować zwarcie.

Obudowa, komora urządzenia, wewnętrzna strona drzwiczek

 Niebezpieczeństwo oparzeń przez gorącą komorę urządzenia. Bezpośrednio po użyciu komora urządzenia może być jeszcze zbyt gorąca do czyszczenia. Wyczyścić komorę urządzenia, gdy tylko ostygnie.

 Zagrożenie pożarowe przez zbyt silne zabrudzenia. Silne zabrudzenia w niekorzystnych okolicznościach mogą nawet doprowadzić do uszkodzenia urządzenia i przez zagrożenie pożarowe wywołać również niebezpieczne sytuacje. Nie czekać z czyszczeniem zbyt długo, żeby nie zostało niepotrzebnie utrudnione, a w przypadkach ekstremalnych wręcz niemożliwe.

Komorę urządzenia i wewnętrzną stronę drzwiczek można przetrzeć łagodnym środkiem myjącym lub wodą z niewiel-

kim dodatkiem płynu do mycia naczyń. Następnie należy ją wytrzeć do sucha miękką ściereczką.

W przypadku zabrudzeń w komorze urządzenia należy przez 2 lub 3 minuty podgrzewać szklankę wody, aż się zagojuje. Para osadza się w komorze urządzenia i namacza zabrudzenia. Teraz można zetrzeć zabrudzenia, ewentualnie za pomocą niewielkiej ilości płynu do mycia naczyń.

Powierzchnie ze stali szlachetnej mogą być pielęgnowane za pomocą środka do pielęgnacji stali szlachetnej (do nabycia w serwisie Miele).

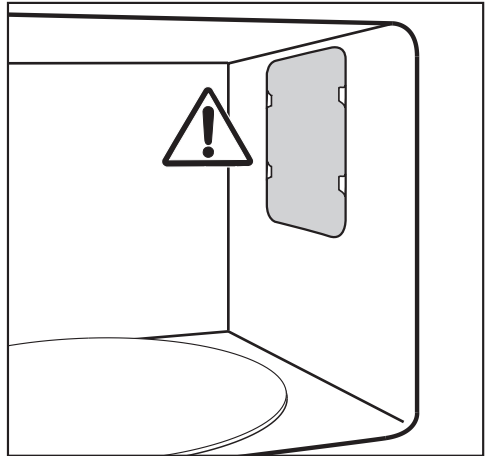

Nie usuwać osłony otworu emisji mikrofal w komorze urządzenia, jak również folii na wewnętrznej stronie drzwiczek.

Czyszczenie i konserwacja

Ani woda, ani żadne przedmioty nie mogą się dostać do otworów wentylacyjnych urządzenia.

Do czyszczenia komory urządzenia nie należy używać zbyt dużo wody, w przeciwnym razie dostanie się ona do istniejących otworów.

Nie stosować żadnych środków szorujących, ponieważ zarysują one materiał.

Zapachy w komorze urządzenia można zneutralizować, gotując w niej przez kilka minut filiżankę wody z dodatkiem soku cytrynowego.

⚠ Zagrożenie zdrowia przez uszkodzone urządzenie.

Urządzenia z uszkodzonymi drzwiczkami nie wolno używać, dopóki nie zostanie ono naprawione przez technika serwisowego autoryzowanego przez firmę Miele. Po włączeniu urządzenia mogłaby nastąpić emisja mikrofal na zewnątrz, co z kolei oznaczałoby zagrożenie dla użytkownika.

Drzwiczki urządzenia oraz uszczelkę drzwiczek należy zawsze utrzymywać w czystości oraz sprawdzać je regularnie pod kątem występowania uszkodzeń. Nie używać urządzenia mikrofalowego, gdy:

- drzwiczki urządzenia są wygięte,
- zawiasy drzwiczek są obłuzowane,
- na obudowie, drzwiczkach lub na ściankach komory urządzenia widoczne są dziury lub pęknięcia.

Do czyszczenia komory urządzenia można:

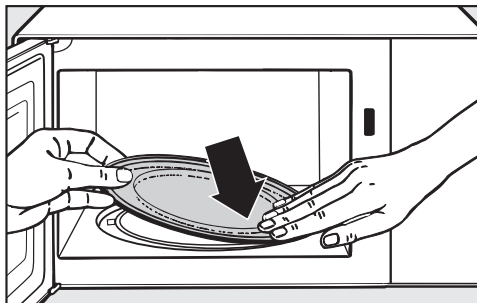

- Wyjąć talerz obrotowy i umyć go w zmywarce do naczyń lub w wodzie z dodatkiem płynu do mycia naczyń.

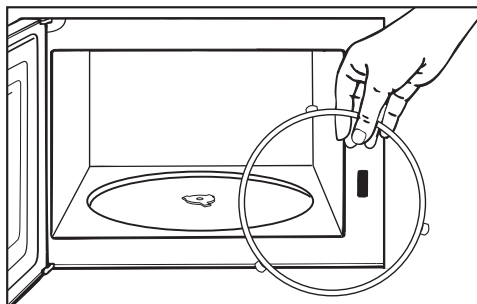

- Umyć pierścień, umieszczony pod talerzem obrotowym oraz znajdujące się pod nim dno komory urządzenia. W przeciwnym razie talerz będzie szarpał.
- Wyczyścić powierzchnie styku między talerzem obrotowym i pierścieniem.

Nie obracać ręcznie krzyżaka, ponieważ w ten sposób można uszkodzić silnik napędowy.

Front urządzenia

Jeśli zabrudzenia będą oddziaływać dłużej, w niekorzystnych okolicznościach ich usunięcie może być więcej niemożliwe, a powierzchnie mogą ulec zmianom lub przebarwieniom. Zabrudzenia z frontu urządzenia najlepiej jest usuwać od razu.

Wyczyścić front urządzenia za pomocą czystej gąbczastej ściereczki, ciepłą wodą z dodatkiem płynu do mycia naczyń. Na koniec całość wytrzeć do sucha miękką ściereczką.

Do czyszczenia można także zastosować czystą, wilgotną ściereczkę mikro-fazową bez żadnych środków czyszczących.

Wszystkie powierzchnie są wrażliwe na zarysowania. W przypadku powierzchni szklanych zarysowania mogą również doprowadzić do pęknięć. Wszystkie powierzchnie mogą się przebarwić lub zmienić w wyniku kontaktu z nieodpowiednimi środkami czyszczącymi. Przestrzegać wskazówek dotyczących czyszczenia.

W celu uniknięcia uszkodzeń powierzchni, do czyszczenia nie należy stosować:

- środków zawierających sodę, amoniak, kwasy lub chlor,
- środków rozpuszczających osady wapienne,
- środków szorujących, jak np. proszki i mlecza do szorowania, pumeks,
- środków zawierających rozpuszczalniki,
- środków do czyszczenia stali szlachetnej,

- środków do czyszczenia zmywarek do naczyń,
- aerozoli do czyszczenia piekarników,
- środków do mycia szkła,
- szorujących twardych gąbek i szczotek, np. zmywaków do garnków,
- środków do ścierania zabrudzeń,
- ostrych skrobaków metalowych.

Wyposażenie dostarczone wraz z urządzeniem

Ruszt

Ruszt umyć po każdym użyciu, nadaje się on do mycia w zmywarce do naczyń. Zabrudzenia, których nie można umyć, usunąć za pomocą środków do czyszczenia stali szlachetnej.

Taca Gourmet

Tacę Gourmet należy myć za pomocą gorącej wody, ściereczki do zmywania i płynu do mycia naczyń rozpuszczającego tłuszcz.

W żadnym wypadku nie stosować zmywaków metalowych, środków szorujących ani agresywnych detergentów.

Nie myć tacy w zmywarce do naczyń.

Po przyrządzeniu potraw o intensywnym zapachu tacę Gourmet można podgrzewać przez 2 - 3 minuty w kuchni mikrofalowej z wodą i sokiem cytrynowym, a następnie splukać świeżą wodą.

Co robić, gdy...

Większość usterek i błędów, do których dochodzi podczas codziennego użytkowania, można usunąć samodzielnie. W wielu przypadkach pozwoli to zaoszczędzić czas i koszty, ponieważ nie ma wówczas potrzeby wzywania serwisu.

Na stronie www.miele.pl/serwis można uzyskać informacje dotyczące samodzielnego usuwania usterek.

Poniższa tabela powinna być pomocna w ustaleniu przyczyn ewentualnych usterek i błędów i ich usunięciu.

Problem	Przyczyna i postępowanie
Nie można uruchomić procesu.	<p>Sprawdzić,</p> <ul style="list-style-type: none">■ czy drzwiczki urządzenia są zamknięte.■ czy nie jest włączona blokada uruchomienia (patrz rozdział „Obsługa, punkt „Blokada uruchomienia”).■ czy na wyświetlaczu pokazywany jest komunikat „door”. Drzwiczki nie zostały otwarte przez dłuższy czas (około 20 minut) (patrz rozdział „Obsługa”, punkt „Wskazówka door”).■ czy wtyczka urządzenia jest prawidłowo włożona do gniazdka.■ czy zabezpieczenie instalacji domowej nie zostało wyłączone, ponieważ urządzenie, instalacja domowa lub inne urządzenie są uszkodzone (wyjąć wtyczkę z gniazdka, wezwać elektryka lub serwis, patrz rozdział „Serwis”).
Po zakończeniu programu słychać odgłosy pracy.	<p>To nie jest usterka. Po zakończeniu procesu wentylator chłodzący pozostaje jeszcze przez chwilę włączony, żeby w komorze urządzenia, na panelu sterowania lub na sąsiadujących szafkach nie osadzała się wilgoć. Wyłącza się on automatycznie.</p>
Wyświetlacz jest ciemny.	<p>Godzina jest wyłączona.</p> <ul style="list-style-type: none">■ Nacisnąć przycisk  i przytrzymać go naciśniętym przez kilka sekund. <p>Wyłączanie na noc jest uaktywnione.</p> <ul style="list-style-type: none">■ Proszę je wyłączyć.
Talerz obrotowy szarpie przy obracaniu.	<p>Talerz obrotowy może być zabrudzony.</p> <ul style="list-style-type: none">■ Sprawdzić, czy pomiędzy talerzem obrotowym i dnem komory nie znajdują się żadne zabrudzenia.■ Sprawdzić, czy powierzchnie styku pomiędzy talerzem obrotowym i podstawą talerza są czyste.■ Wyczyścić talerz obrotowy.
Po upływie ustawionego czasu potrawa nie jest jeszcze wystarczająco rozmrożona, podgrzana lub ugotowana.	<p>Został wybrany nieodpowiedni czas trwania lub poziom mocy.</p> <ul style="list-style-type: none">■ Sprawdzić, czy dla podanego czasu został również wybrany odpowiedni poziom mocy. Im niższa moc, tym dłuższy czas.■ Sprawdzić, czy proces nie został przerwany i ponownie uruchomiony.

Problem	Przyczyna i postępowanie
Działa tryb mikrofalowy, ale nie działa oświetlenie komory urządzenia.	<p>Lampka jest uszkodzona. Urządzenie można obsługiwać dalej, tak jak zwykle, ale lampka jest uszkodzona.</p> <ul style="list-style-type: none"> ■ Powiadomić serwis w celu dokonania wymiany elementu oświetleniowego.
Podczas pracy z mikrofalami słychać nienormalne odgłosy.	<p>Potrawa jest przykryta folią aluminiową.</p> <ul style="list-style-type: none"> ■ Usunąć folię aluminiową. <p>Wytwarzane są iskry spowodowane użyciem metalowego naczynia.</p> <ul style="list-style-type: none"> ■ Przestrzegać wskazówek dotyczących naczyń w rozdziale o tej samej nazwie.
Godzina na wyświetlaczu jest nieprawidłowa.	<p>W przypadku braku prądu godzina zaczyna być odliczana ponownie od 12:00, tak jak przy pierwszym uruchomieniu. Należy ponownie ustawić godzinę.</p> <ul style="list-style-type: none"> ■ Skorygować godzinę.
Potrawa zbyt szybko stygnie.	<p>Ze względu na właściwości mikrofal ciepło powstaje najpierw w zewnętrznych warstwach potrawy, a następnie jest przeniesione do środka. Jeśli potrawa jest podgrzewana z dużą mocą mikrofal, może już być gorąca z wierzchu, ale nie jest jeszcze gorąca w środku. W trakcie następującego później wyrównywania temperatury potrawa stanie się cieplejsza w środku i chłodniejsza na zewnątrz.</p> <ul style="list-style-type: none"> ■ Dlatego, szczególnie podczas podgrzewania potraw o zróżnicowanym składzie, jak np. zestawu obiadowego, wskazane jest ustawienie niższej mocy i odpowiednio dłuższego czasu.
Kuchnia mikrofalowa wyłącza się podczas gotowania, podgrzewania, rozmrażania.	<p>Cyrkulacja powietrza może być niewystarczająca.</p> <ul style="list-style-type: none"> ■ Sprawdzić, czy otwory wentylacyjne nie są zasłonięte. Usunąć przeszkadzające przedmioty. <p>W przypadku przegrzania urządzenia może dojść do wyłączenia urządzenia ze względów bezpieczeństwa.</p> <ul style="list-style-type: none"> ■ Po ostygnięciu proces może być kontynuowany. <p>Urządzenie ponownie się wyłącza.</p> <ul style="list-style-type: none"> ■ Powiadomić serwis.

Serwis

Na stronie www.miele.pl/serwis można uzyskać informacje dotyczące samodzielnego usuwania usterek i części zamiennych Miele.

Kontakt w przypadku wystąpienia usterki

W razie wystąpienia usterek, których nie można usunąć samodzielnie, proszę powiadomić np. sprzedawcę Miele lub serwis Miele.

Wizytę technika serwisowego Miele można zamówić online na stronie www.miele.pl w zakładce Serwis.

Dane kontaktowe serwisu Miele znajdują się na końcu tego dokumentu.

Serwis wymaga podania oznaczenia modelu i numeru fabrycznego urządzenia (Fabr./SN/Nr.). Obie te informacje znajdują się na tabliczce znamionowej.

Gwarancja

Okres gwarancji wynosi 2 lata.

Dalsze informacje można znaleźć w warunkach gwarancji dostarczonych wraz z urządzeniem.

Miele Sp. z o.o.
ul. Czerniakowska 87A
00-718 Warszawa
Tel. 22 335 00 00
www.miele.pl

Miele & Cie. KG
Carl-Miele-Straße 29
33332 Gütersloh
Niemcy

M 6012 SC

pl-PL

M.-Nr 12 101 730 / 05